

SONY

SONY®

KL-40WA1

# KL-40WA1

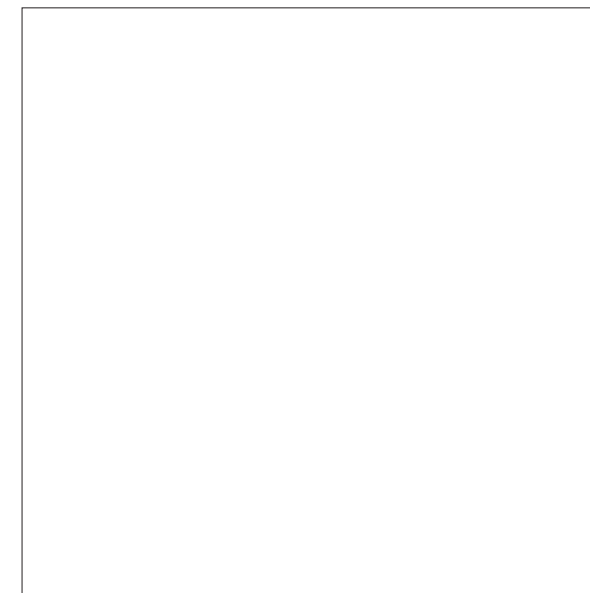

# *LCD Projection TV*

*Getting Started*

GB

*Operating Instructions*

GB

*Procedimientos  
iniciales*

E

*Instrucciones de  
funcionamiento*

E

*Como começar*

P

*Instruções de  
funcionamento*

P

*Komma igång*

S

*Basfunktioner*

S

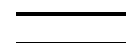

## WARNING

To prevent fire or shock hazard, do not expose the unit to rain or moisture.

Dangerously high voltages are present inside the set. Do not open the cabinet. Refer servicing to qualified personnel only.

## Safety Information

All TVs operate on extremely high voltages. To prevent fire or electric shock, please follow the safety procedures below. For your protection, refer all servicing to qualified personnel only.

### For general safety:

- Do not expose the TV to rain or moisture.
- Do not open the rear cover.

### For safe operations:

- Do not operate the TV on any other voltages, but 220–240 V AC.
- Do not operate the TV if any liquid or solid object falls in it - have it checked immediately.
- Do not keep the set plugged in if you are not going to use it for several days.
- Do not pull on the power cord to disconnect the TV. Pull it out by the plug.
- Do not place anything on the surface of the front panel cover when you open it.

## Important Information

Please read the following information on using and maintaining the TV, for optimum viewing quality.

### Picture Quality

- Avoid touching the screen, and take care not to scratch the surface with hard objects.

### Illumination

To obtain a clear picture, do not expose the screen to direct illumination or direct sunlight. If possible, use spot lighting directed down from the ceiling.

### Installation

- To prevent over heating of the set, do not block the ventilation openings.
- Do not install the TV in a hot or humid place, or in a place subject to direct sunlight, excessive dust or mechanical vibration.
- After transporting the TV directly from a cold to a warm location, or if the room temperature has changed suddenly, pictures may be blurred or show poor colour over portions of the picture. This is because moisture has condensed on the mirrors or lenses inside the TV. Let the moisture evaporate before using the TV.

### Maintenance

- Save the original shipping carton and packing material to use if you ever have to ship your TV. For maximum protection, repack your TV as it was originally packed at the factory.
- To keep the cabinet looking brand-new, periodically clean it with a soft cloth. Stubborn stains may be removed with a cloth slightly dampened with a mild detergent solution. Never use strong solvents such as thinner or benzene, or abrasive cleaners since these will damage the cabinet. As a safety precaution, unplug the TV before cleaning it.
- To remove dust from the front of the screen, unplug the TV and wipe gently with a soft cloth lightly dampened with water or a mild detergent solution, using vertical strokes only. Then wipe it with a dry, soft cloth. Never use solvents or thinners for cleaning purposes.
- If the picture turns dark after the TV has been in use for a long period of time, it may be necessary to clean the inside of the TV. Consult qualified service personnel for this.

# Contents

Overview .....	4
<b>Getting Started .....</b>	<b>6</b>
Step 1 Preparation .....	6
Check the supplied accessories .....	6
Insert the batteries into the Remote Commander .....	6
Connect the aerial .....	6
Step 2 Tuning in to TV Stations .....	7
Choosing the Menu Language and the Country .....	7
Presetting Channels Automatically .....	8
Additional Presetting Functions .....	9
Presetting Channels Manually .....	9
Sorting Programme Positions .....	10
Using "Further Programme Preset" .....	11
Skipping Programme Positions .....	12
Captioning a Station Name .....	12
Using Parental Lock .....	13
Tuning in a Channel Temporarily .....	13
<b>Operating Instructions .....</b>	<b>14</b>
Watching the TV .....	14
Switching the TV on and off .....	14
Selecting TV Programmes .....	14
Adjusting the Volume .....	14
Operating the TV Using the Buttons on the TV .....	14
Watching Teletext or Video Input .....	15
More Convenient Functions .....	15
Adjusting and Setting the TV Using the Menu .....	16
Adjusting the Picture and Sound .....	16
Using the Sleep Timer .....	17
Operating Screen Mode .....	18
Auto 16:9 .....	18
Teletext .....	19
Direct Access Functions .....	19
Using the Teletext Menu .....	21
User Page Bank System .....	22
Connecting and Operating Optional Equipment .....	23
Connecting Optional Equipment .....	23
Selecting Input and Output .....	24
Using AV Preset .....	25
Remote Control of Other Sony Equipment .....	26
For Your Information .....	27
Optimum Viewing Area .....	27
Cleaning the Air Filter .....	28
Replacing the Lamp .....	29
Troubleshooting .....	30
Specifications .....	30
Warning Indicators .....	31
Stabilizing the Projection TV .....	31

Getting Started

GB

Operating Instructions

GB

# Overview

This section briefly describes the buttons and controls on the TV set and on the Remote Commander. For more information, refer to the pages given next to each description.

## TV set-front

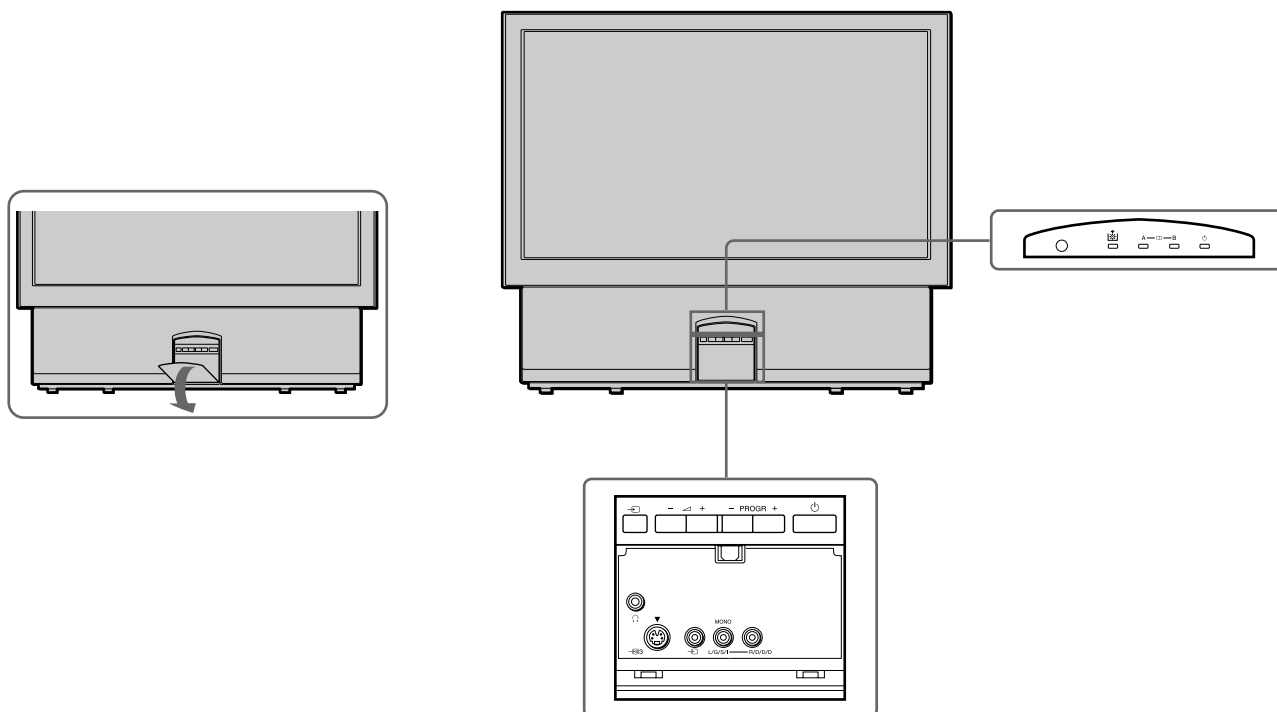

Symbol	Name	Refer to page
⏻	Main power switch	14
⏻	Standby indicator	14, 31
A - m - B	Stereo A/B indicators	17
⚡	Lamp indicator	29, 31
PROGR +/-	Programme	14
⏮ +/-	Volume buttons	14
⏪	Input select buttons	15
1	Headphones jack	23
⏪ 3, ⏩ 3, ⏩ 3	Input jacks (S video/video/audio)	24

**Remote commander**

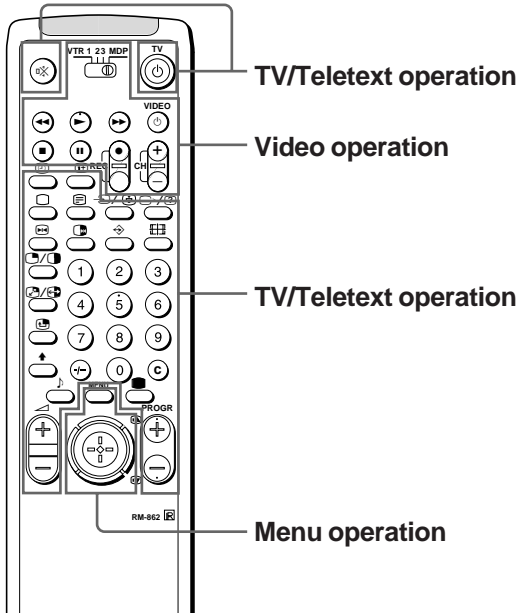

**Menu operation**

Symbol	Name	Refer to page
	Menu on/off button	See below.
	Joystick for Menu selection	See below.
	Press to confirm selection (OK function)	

**Video operation**

Symbol	Name	Refer to page
VTR1/2/3, MDP	Video equipment selector	26
; ; - :: L	Video equipment operation	26
J a VIDEO f	VIDEO buttons	
CH +/-		

**No function on this set**

Symbol :

**TV/Teletext operation**

Symbol	Name	Refer to page
o	Mute on/off button	15
TV	TV Standby button	14
	TV power on/TV mode selector button	14
	Teletext button	15
	Input mode selector/	15
	Teletext: Freezing the subpage	20
	Teletext: Reveal button	20
1,2,3,4,5,6, 7,8,9 and 0	Number buttons	14
+	Double-digit entering button	14
C	Direct channel entering button	9
	Volume control button	14
PROGR +/-	Programme selectors	14
	Teletext: Page up/page down buttons	20
	Picture adjustment button	16
≥	Sound adjustment button	16
	On-screen display button	15
	Time display button	15
	"Freeze" button	15
	Button to change Screen Format	15
	Teletext: Favourite pages button	22

**For the Menu System**

Use the MENU button and the joystick as follows.

1 Press MENU button to switch menu on or off.



2 Use the joystick as follows:

GREEN: scroll up

RED: decrease/back to last item or to last menu When menu is not displayed: Push to red to display the last menu screen

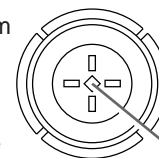

YELLOW: increase/forward to next item

BLUE: scroll down

Joystick: Press at its neutral position to confirm selection or store

The operable functions of the joystick are displayed on the screen.

# Getting Started

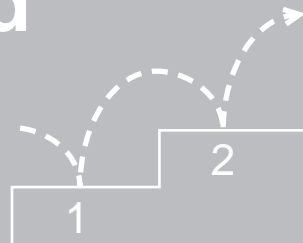

## Step 1 Preparation

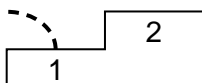

### 1 Check the supplied accessories

When you've taken everything out of the carton, check that you have these items:

- RM-862 Remote Commander
- Two IEC designation R6 batteries
- Wrench (1)
- Bracket (2)

### 2 Insert the batteries into the Remote Commander

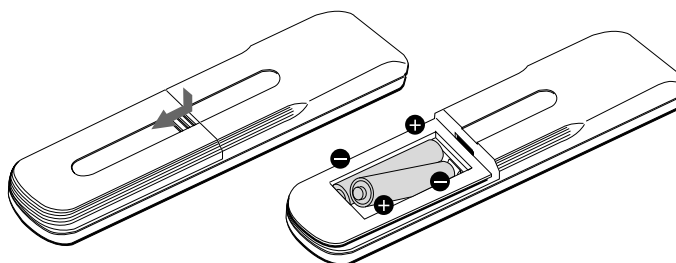

Remove the cover.

Check the correct polarities.

**Note:** Always remember to dispose of used batteries in an environmentally friendly way.

### 3 Connect the aerial

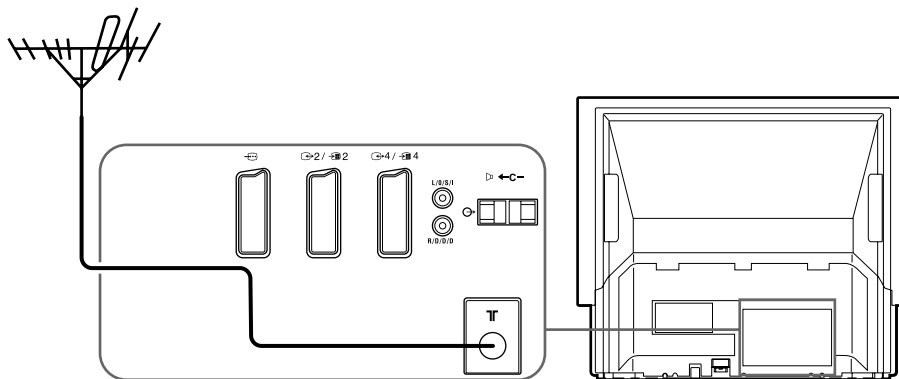

Fit an IEC aerial connector attached to 75-ohm coaxial cable (not supplied) to the ) socket at the rear of the TV.

# Step 2 Tuning in to TV Stations

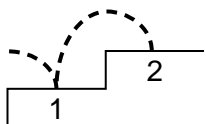

## 1 Choosing the Menu Language and the Country

Using this function, you can select the language of the menu screens. Also, you can select the country in which you will use the TV. In this way, the channels of the selected country will automatically get the top positions during automatic presetting.

- 1 Press the power switch on the TV. If the standby indicator on the TV is lit, press or a number button on the Remote Commander.
- 2 Press MENU on the Remote Commander. The LANGUAGE menu appears.
- 3 Push the joystick to blue or green to select the language. Press the joystick to confirm your selection. The COUNTRY menu appears.
- 4 Push the joystick to blue or green to select the country in which you wish to operate the TV. Press the joystick to confirm the selection.
- 5 Press MENU to restore the normal TV picture.

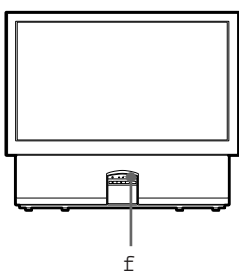
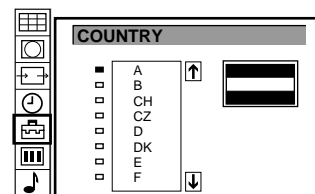
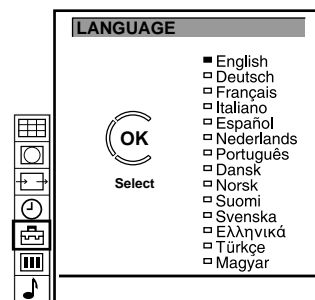
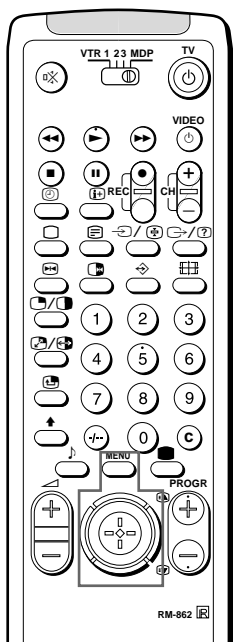

**To go back to the normal TV picture**  
Press MENU. Normal TV picture will be restored after one minute if menu functions are not selected.

**Note on the Demo function**  
If you choose Demo in the INSTALLATION menu, you can see a sequential demonstration of the menu functions. Press MENU to stop the function.

## 2 Presetting Channels Automatically

With this function, the TV automatically searches and stores up to 100 channels onto programme positions. If you prefer “Presetting Channels Manually”, please refer to page 9 in Additional Presetting Functions.

- 1 Press MENU.
- 2 Push the joystick to blue or green to select the symbol  on the menu screen, then push to yellow.
- 3 Push the joystick to blue or green to select “Auto Programme”, then push to yellow.  
The AUTO PROGRAMME menu appears.
- 4 a) All items shown on the menu screen are as wanted: Press the joystick to select START.  
Now the automatic channel presetting starts from programme position 1.

or

- 4 b) You wish to change items as shown on the menu screen: Push the joystick to blue or green. Push to yellow repeatedly until the desired item is highlighted.

Push the joystick to blue or green to select the following options:

### ACI (Automatic Channel Installation, depending on availability of service in your country)

on: fast channel presetting by special networks using the channel frequency (e.g. F055)

TV-system and station label

off: ACI is not active, only ITP (Intelligent Tuner Preset)

### SYS (TV Broadcast System)

I for U.K.

B/G for Western European Countries

D/K for Eastern European Countries

L for France

### PROG (Programme Position)

Presetting automatically starts from position 1.

### CH (channel)

C to start presetting with terrestrial channels

S to start presetting with cable channels

Press the joystick as soon as the automatic presetting starts.

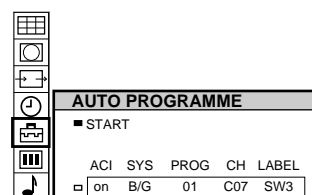
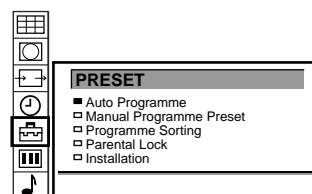

### Notes

- After presetting the channels automatically, you can check which channels are stored on which programme positions.  
For details, see “Displaying the Programme Table” on page 15.
- You can sort the programme positions to have them appear on screen in the order you like. For details, see “Sorting Programme Positions” on page 10.



# Additional Presetting Functions

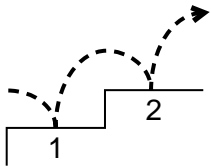

## MANUAL PROGRAMME PRESET

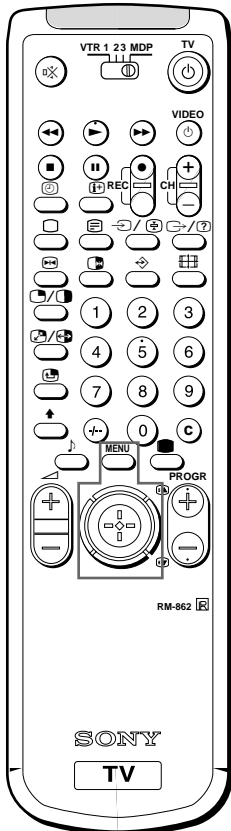

## Presetting Channels Manually

Using this function, you can preset channels one by one to different programme positions. This is also convenient to allocate programme numbers to video input sources.

- 1 Press MENU.
- 2 Push the joystick to blue or green to select the symbol  on the menu screen. Push to yellow to confirm the selection.
- 3 Push to blue or green to select "Manual Programme Preset". Push to yellow to confirm the selection.
- 4 Push to blue or green to select the programme position (PROG) to which you want to preset a channel. Push to yellow to confirm.
- 5 Push to blue or green to select the TV broadcast system (SYS) (I for U.K., B/G for western European countries, D/K for eastern European countries, L for France) or a video input source (EXT). Push to yellow to confirm.
- 6 Push to blue or green to select "C" (for terrestrial channels), "S" (for cable channels) or "F" (for channel frequency). Push to yellow to confirm.

### There are two options to preset channels manually:

- a) You know the channel number or channel frequency. Please use method "Direct Input".
- or
- b) You don't know the channel number or frequency. Please use method "Search".

#### 7 a) Direct Input

For channel numbers, you need to input a two digit number, for the frequency, a three digit number.

- Push to blue or green to select the first digit of the channel number or frequency. Push to yellow to confirm.
- Push to blue or green to select the second digit of the number or frequency. Push to yellow to confirm. In case of the channel number, the search starts.
- Push to blue or green to select the third digit of the frequency number. Push to yellow to start the search of the frequency.
- To continue search for another channel: Push to blue or green.
- To store the selected channel: Press the joystick.
- Repeat steps 4 to 7 a) to preset other channels.

#### 7 b) Search

- Push repeatedly to yellow until a blue and a green arrow appear in the section SEARCH.
- Push to blue or green to search for the next available channel.
- To continue search for another channel: Push to blue or green.
- To store the selected channel: Press the joystick.
- Repeat steps 4 to 7 b) to preset other channels.

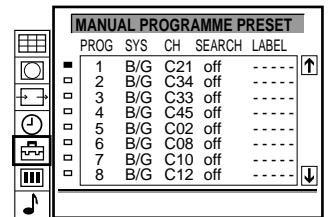
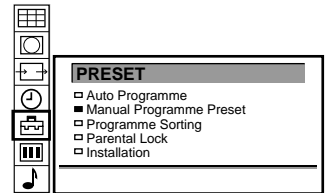

## PROGRAMME SORTING

# Sorting Programme Positions

This function enables you to sort the programme positions to a preferable order.

- 1 Press MENU.
- 2 Push the joystick to blue or green to select the symbol  on the menu screen. Push to yellow to confirm.
- 3 Push to blue or green to select "Programme Sorting". Push to yellow to confirm.
- 4 Push to blue or green to select the programme position of the channel you want to change. Press joystick to confirm.
- 5 Push to blue or green to select the new programme position. Press joystick to confirm. Now the selected channel is changed to the new programme position.
- 6 Repeat steps 4 and 5 to sort other programme positions.

To go back to the normal TV picture Press MENU.

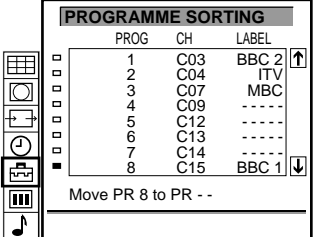

PROG	CH	LABEL
1	C03	BBC 2
2	C04	ITV
3	C07	MBC
4	C09	-----
5	C12	-----
6	C13	-----
7	C14	-----
8	C15	BBC 1

Move PR 8 to PR - -

■ 8 C15 BBC1

## Using “Further Programme Preset”

Using the FURHTER PROGRAMME PRESET menu you can:

- a) individually adjust and store the volume level of each channel (Volume offset).
- b) in case of picture distortions, use manual fine tuning to obtain a better picture quality. The factory setting is “on” for AFT (Automatic Fine Tuning).

- 1 Press MENU.
- 2 Push the joystick to blue or green to select the symbol  on the menu screen. Push to yellow to confirm.
- 3 Push to blue or green to select “Installation”. Push to yellow to confirm.
- 4 Push to blue or green to select “Further Prog. Preset”. Push to yellow to confirm.
- 5 Push to blue or green to select the programme position you want. Push to yellow repeatedly to select:
  - a) VOL (Volume Offset) or b) AFT (Automatic Fine Tuning).
 The selected item changes its colour.

### 6 a) VOL

Push to blue or green to adjust the volume for the selected programme position within a range of -7 to +7. Press the joystick to confirm. Repeat step 6 to set the volume level for other programme positions.

### 6 b) AFT

Push to blue or green to fine-tune the channel within a range of -15 to +15. Press the joystick to confirm. Repeat step 6 to fine-tune other channels.

- 7 Press MENU to restore the normal TV picture.

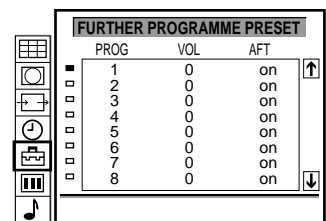
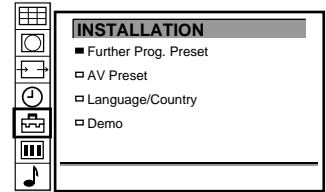

## MANUAL PROGRAMME PRESET

### Skipping Programme Positions

This function enables you to skip unused programme positions when selecting them with the PROGR +/- buttons. However, by using the number buttons you can still select the skipped programme position.

- 1 Press MENU.
- 2 Push the joystick to blue or green to select the symbol  on the menu screen. Push to yellow to confirm.
- 3 Push to blue or green to select "Manual Programme Preset". Push to yellow to confirm.
- 4 Push to blue or green to select the programme position you want to skip. Push to yellow to confirm.
- 5 Push to blue or green to select "- - -" in the position SYS (system). Press the joystick to confirm.
- 6 Repeat steps 4 and 5 to skip other programme positions.
- 7 Press MENU to restore the normal TV picture.

To go back to the normal TV picture Press MENU.

MANUAL PROGRAMME PRESET					
PROG	SYS	CH	SEARCH	LABEL	
1	B/G	C21	off	----	↑
2	B/G	C24	off	----	
3	B/G	C25	off	----	
4	B/G	C27	off	----	
5	B/G	C28	off	----	
6	B/G	C22	off	----	
7	B/G	C26	off	----	
8	B/G	C25	off	----	↓

■ 3 ---

■ 3 ---  
□ 4 B/G

## MANUAL PROGRAMME PRESET

### Captioning a Station Name

Channels are automatically labelled during presetting. You can, however, individually name a channel or a video source using up to five characters.

- 1 Press MENU.
- 2 Push the joystick to blue or green to select the symbol  on the menu screen. Push to yellow to confirm.
- 3 Push to blue or green to select "Manual Programme Preset". Push to yellow to confirm.
- 4 Push to blue or green to select the programme position with the channel you want to label. Push to yellow repeatedly until the first element of the position LABEL is highlighted.
- 5 Push to blue or green to select a letter or a number (select "-" for a blank). Push to yellow to confirm. Select the other four characters in the same way.
- 6 After selecting all characters, press the joystick to confirm.
- 7 Repeat steps 4 to 6 to label other channels or video sources.
- 8 Press MENU to restore the normal TV picture.

MANUAL PROGRAMME PRESET					
PROG	SYS	CH	SEARCH	LABEL	
1	B/G	C21	off	----	↑
2	B/G	C24	off	----	
3	B/G	C25	off	----	
4	B/G	C27	off	----	
5	B/G	C28	off	----	
6	B/G	C22	off	----	
7	B/G	C26	off	----	
8	B/G	C25	off	----	↓

□ 2 B/G C 25 off S|---

□ 2 B/G C 25 off SONY

**PARENTAL LOCK**

**If you try to select a programme that has been blocked**



The message "LOCKED" appears on the blank TV screen.

**To unblock**





Select the channel to unblock in the "PARENTAL LOCK" menu. Press the joystick. The symbol  disappears.

**Using Parental Lock**

This function enables you to prevent children from watching undesirable broadcasts.

- 1 Press MENU.
- 2 Push the joystick to blue or green to select the symbol  on the menu screen. Push to yellow to confirm.
- 3 Push to green or blue to select "Parental Lock". Push to yellow to confirm.
- 4 Push to green or blue to select the channel you want to block. Press the joystick to confirm. The symbol  appears before the programme position to indicate that this channel is now blocked.
- 5 Repeat step 4 to block other channels.
- 6 Press MENU to restore the normal TV picture.

PARENTAL LOCK		
PROG	CH	LABEL
	1	AV1 VHS
	2	C25 BBC 2
	3	C42 BBC 1
	4	C26 C 4
	5	C34 ITV
	6	C35 ----
	7	C36 ----
	8	C37 ----

PROG	CH	LABEL
	1	AV1 VHS
	2	C25 BBC 2
	3	C42 BBC 1
	4	C26 C 4

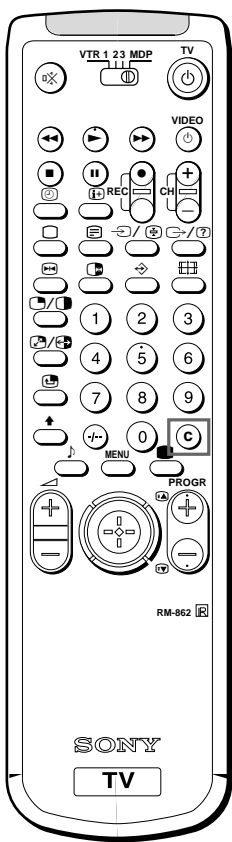

**Tuning in a Channel Temporarily**

You can tune in to a channel temporarily, even though it has not been preset.

- 1 Press C on the Remote Commander. For cable channels, press C twice. The indication "C" ("S" for cable channels) appears on the screen.
- 2 Enter the double-digit channel number using the number buttons (e.g. for channel 4, first press 0, then 4). The channel appears. Note that the channel will not be stored.



# Operating Instructions

## Watching the TV

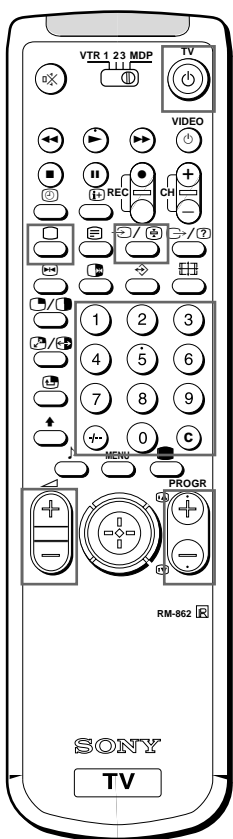

If no picture appears when you depress  on the TV and if the standby indicator on the TV is lit, the TV is in standby mode.

Press  or one of the number buttons to switch it on.

This section explains the basic functions you use while watching the TV. Most operations are done using the Remote Commander.

### Switching the TV on and off

#### Switching on

Depress  on the TV.

#### Switching off temporarily

Press  on the Remote Commander.

The TV enters standby mode and the standby indicator on the front of the TV lights up in red.

#### To switch on again

Press , PROGR +/-, or one of the number buttons on the Remote Commander.

#### Switching off completely

Depress  on the TV and the indicator on the front of the TV lights up in amber.

To save energy, we recommend you switch off your TV completely when the TV is not in use.

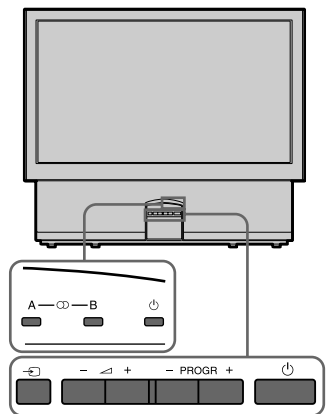

### Selecting TV Programmes

Press PROGR +/- or press the number buttons.

#### To select a double-digit number

Press , then the numbers.

For example, if you want to choose 23, press , 2 and 3.

### Adjusting the Volume

Press .

### Operating the TV Using the Buttons on the TV

To select the programme number, press the PROGR +/- buttons.

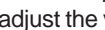
To adjust the volume, press the .

To select the video input picture, press the .

To reset picture and sound controls to the factory preset level (Reset function), press PROGR +/- buttons simultaneously.

## Watching Teletext or Video Input

### Watching teletext

- 1 Press **\_** to view the teletext.
- 2 For teletext operation, enter a 3-digit page number with the number buttons to select a page.  
For fastext operation, push the joystick to the colour mark which corresponds to the colour-coded menu.  
For both operations, press **√** (PAGE +) for the next page or **◇** (PAGE -) for the preceding page.
- 3 To go back to the normal TV picture, press **○**.

### Watching a video input picture

- 1 Press **↺** repeatedly until the desired video input appears.
- 2 To go back to the normal TV picture, press **○**.

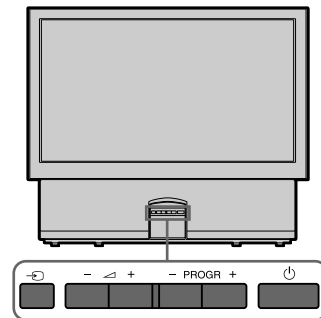

For details of the teletext operation, refer to page 19.

For details of the video input picture, refer to page 24.

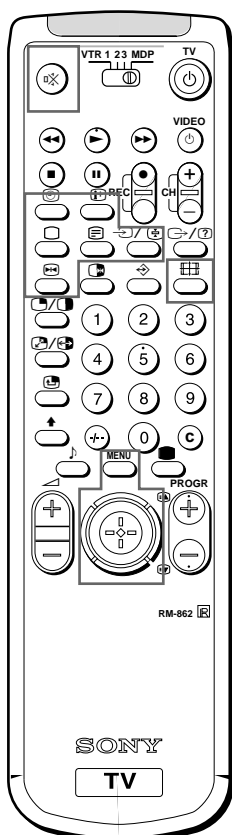

## More Convenient Functions

### Displaying the on screen indications

Press **⏏** to display the indications.  
Press again to make the indications disappear.

### Muting the sound

Press **○**.  
To resume normal sound, press **○** again.

### Displaying the time

Press **#**. This function is available only when teletext is broadcast.  
To make the time display disappear, press **#** again.

### Displaying the Programme Table

Push the joystick to blue or green to select a programme, then press the joystick to confirm. A Programme Table will be displayed on the left side of the TV screen.  
To make the Programme Table disappear, press MENU.

1	BBC	↑
2	SAT	
3	TV5	
4	C02	
5	C15	
6	RTL	
7	SKY	
8	S34	
9	AV1	
10	MTV	↓

### Freezing the picture

When watching the TV you can "freeze" the picture. Press **⏏**.  
Press the button again to return to the normal TV picture.

### Changing the screen format

Press **⏏** repeatedly to change the Screen mode as follows:

4:3 (4:3 picture)

A 14 : 9 (for 14 : 9 laser discs)

A Zoom (16:9 for movies broadcast in the cinemascopic format)

A Wide (for 16:9 broadcasts)

A Auto Wide (automatic selection of the optimum screen ratio)

A Smart (imitation of 16:9 for 4:3 broadcasts)

See also page 18 for more information.

# Adjusting and Setting the TV Using the Menu

## PICTURE CONTROL

## SOUND CONTROL

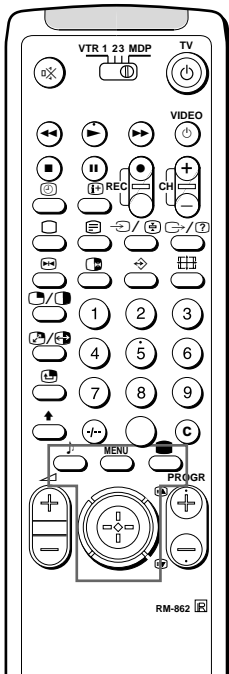

## Adjusting the Picture and Sound

Although the picture and sound are adjusted at the factory, you can adjust them to suit your own taste. You can also select dual sound (bilingual) programmes when available or adjust the sound for listening with the headphones.

- Press (for picture) or (for sound) on the Remote Commander.  
or  
Press MENU and select the symbol for Picture Control or for Sound Control. Push to yellow to confirm.  
The PICTURE CONTROL or SOUND CONTROL menu appears.
- Push the joystick to blue or green to select the desired item. Push to yellow to confirm.  
The selected item changes its colour.
- Push to red or yellow to adjust the selected item. Press the joystick to confirm.  
For the effect of each control, see the table below.
- Repeat steps 2 and 3 to adjust other items.
- Press MENU to restore the normal TV picture.

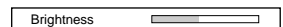
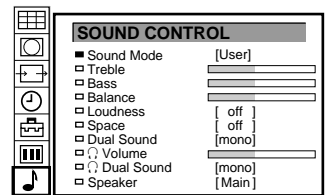
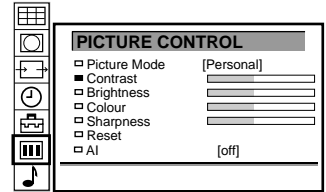

### Effect of each control

PICTURE CONTROL	Effect
Picture Mode	Personal ↔ Game ↔ Movie ↔ Sports ↔ Live
Contrast	Less  More
Brightness	Darker  Brighter
Colour	Less  More
Hue	Greenish  Reddish
Sharpness	Softer  Sharper
Reset	Resets picture to the factory preset levels.
AI	Off: normal On: automatic optimization of contrast level according to TV signal

#### Notes

- HUE is available for NTSC colour systems only.
- Brightness, Colour and Sharpness are available, only if "Personal" is selected in "Picture Mode".
- Treble, Bass and Loudness are available, only if "User" is selected in "Sound Mode".





#### Note on LINE OUT

The dual sound mode output from the > jack on the rear correspond to the Headphones Dual Sound settings.

#### When watching a video input source with stereo sound

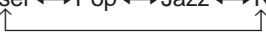
You can select Dual Sound to change the sound.



SOUND CONTROL	Effect
Sound Mode	Choice between different sound effects User ↔ Pop ↔ Jazz ↔ Rock 
Treble	Less  More
Bass	Less  More
Balance	More left  More right
Loudness	Off: normal On: for music broadcasts
Space	Off: normal On: special acoustic effect
Dual Sound	A: left channel B: right channel Stereo → Mono The selected mode of the A-B indicator on the TV lights up.
Headphones:	Less  More
Volume	A: channel 1 → B: channel 2
Dual Sound	Stereo → Mono
Speaker	Main: sound from TV set Centre in: sound from external amplifier

**TIMER**



**To switch off the timer**  
Select "off" in step 3.

**To check the remaining time**  
Press .

**To go back to the normal TV picture**  
Press MENU.

**Using the Sleep Timer**

You can select a time period after which the TV automatically switches into standby mode.

- 1 Press MENU.
- 2 Push the joystick to blue or green to select the symbol  on the menu screen. Push to yellow to confirm.
- 3 Push to yellow. Push to blue or green to select the time.  
The time period (in minutes) changes as follows:  
off ↔ 10 ↔ 20 ↔ 30 ↔ 40 ↔ 50 ↔ 60 ↔ 70 ↔ 80 ↔ 90  

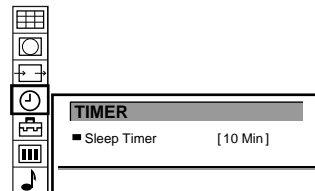
- 4 After selecting the time period, press the joystick to confirm.  
One minute before the TV switches into standby mode, a message is displayed on the screen.

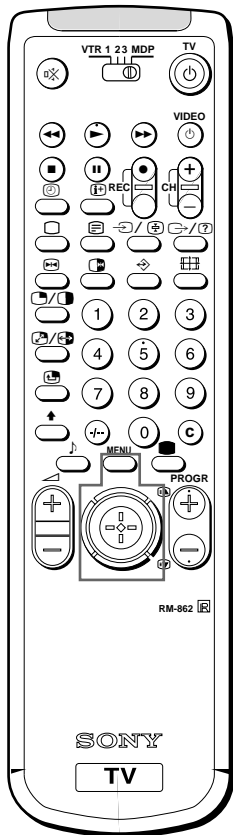



**When you want to select the screen mode**

You can also select the screen mode by pressing the  button on the Remote Commander.

**To restore the normal TV picture**

Press MENU.

## Operating Screen Mode

Using the Screen Mode menu, you can change the aspect ratio for the TV display for wide screen effects.

- 1 Press MENU to display the main menu.
- 2 Push the joystick to blue or green to select the symbol  on the menu screen. Push to yellow to confirm. The SCREEN MODE menu appears.
- 3 Push to blue or green to select "Screen Mode". Push to yellow to confirm. The Screen Mode menu appears.

You have the following options:

- 4:3 for normal ratio 4:3 **(a)**
- Smart: imitation of wide screen effect (16:9) for 4:3 broadcasts **(b)**
- Zoom imitation of wide screen effect (16:9) for movies broadcast in cinemascopic format **(c)**
- Wide: for 16:9 broadcasts **(d)**
- 14:9 for 14:9 laser discs **(e)**

Auto Wide: automatic selection of the optimum screen ratio (e. g. 4:3 picture automatically changes to Smart mode, 16:9 picture changes to Zoom mode).

Press the joystick to confirm the selection.

### Changing the screen position (for Zoom/Auto Wide modes)

When using the Zoom mode and 14:9 mode, part of the picture at the top and bottom will be cut off. With the help of the function "Screen position", you can move the screen up or down in order to see the cut-off part of the screen (e.g., to read the subtitles). Push the joystick to blue or green to select "Screen Position". Push to yellow to confirm.

Push to blue or green to adjust the screen Position (Zoom: -7 to +7, 14:9: -4 to +4, Auto Wide: -5 to +5). Press the joystick to confirm.

### Auto 16:9

Set Auto 16:9 to "on" for automatic selection of format or PAL plus for PAL plus broadcasts, or "off" for normal mode.

- 1 Press MENU.
- 2 Push the joystick to blue or green to select the symbol  on the menu screen. Push to yellow to confirm. The SCREEN MODE menu appears.
- 3 Push joystick to blue or green to select "Screen Mode". Push to yellow to confirm.
- 4 Push joystick to blue or green to select "Auto 16:9". Push to yellow to confirm.
- 5 Push joystick to blue or green to select "on" or "off". Press the joystick to confirm.

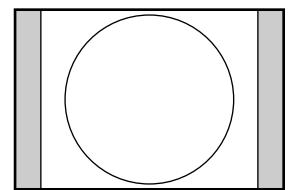
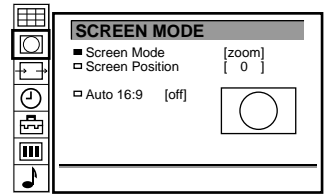

(a)

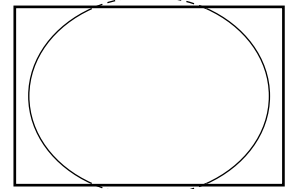

(b)

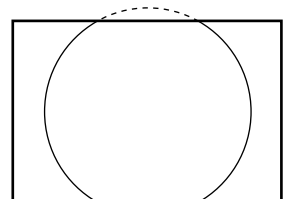

(c)

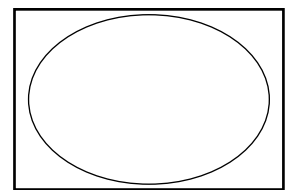

(d)

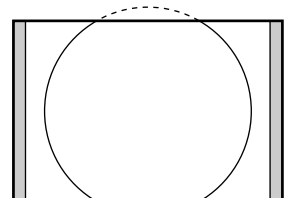

(e)

# Teletext

GB

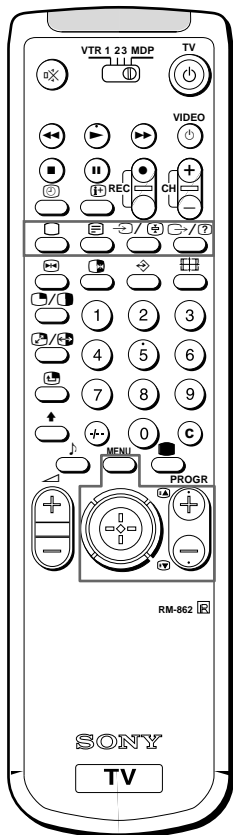

**Note**  
Teletext errors may occur if the broadcasting signals are weak.

TV stations broadcast an information service called Teletext via the TV channels. Teletext service allows you to receive various information pages such as weather reports or news at any time you want.

## Direct Access Functions

### Switching Teletext on and off

- 1 Select the TV channel which carries the teletext broadcast you want to watch.
- 2 Press **TV** to switch on teletext.  
A teletext page will be displayed (usually the index page).  
If there is no teletext broadcast, "No text available" is displayed on the information line at the top of the screen.

### To switch teletext off

Press **TV**.

### Selecting a teletext page

#### With direct page selection

Use the number buttons to input the three digits of the chosen page number.  
If you have made a mistake, type in any three digits. Then re-enter the correct page number.

#### With page-catching

- 1 Select a teletext page with a page overview (e.g. index page).
- 2 Press the joystick.  
"Page Catching" is displayed at the top of the page.
- 3 Push joystick to blue or green to select the page you want. Press the joystick to confirm.  
The requested page will appear in a few seconds.  
Press **TV** to resume normal teletext reception.

### Accessing next or preceding page

Press  $\nabla$  (PAGE+) or  $\diamond$  (PAGE-).  
The next or preceding page appears.

### Superimposing the teletext display on the TV programme

- Press  $\text{⏏}$  once to get Teletext only.
- Press  $\text{⏏}$  twice for Mix mode.  
The normal TV screen and the Teletext screen are overlapped.

### Preventing a teletext page from being updated

- Press  $\text{⏏}$ .
- The symbol “ $\text{⏏}$ ” is displayed on the information line.
- Press  $\text{⏏}$  to resume normal teletext reception.

### Revealing hidden information (e.g. for a quiz)

Sometimes pages contain concealed information, such as answers to a quiz. The reveal option lets you disclose the information.

Press  $\text{⏏}$ . Press again to cancel.

Press  $\text{⏏}$  to resume normal teletext reception.

### Using Fastext

With Fastext you can access pages with one key stroke.

When a Fastext page is broadcast, a colour-coded menu will appear at the bottom of the screen. The colours of this menu correspond to the red, green, yellow and blue positions on the Remote Commander.

Push the joystick to the colour mark which corresponds to the colour-coded menu. The page will be displayed after a few seconds.

#### Note

Fastext operation is possible, only when the TV station broadcasts Fastext signals.

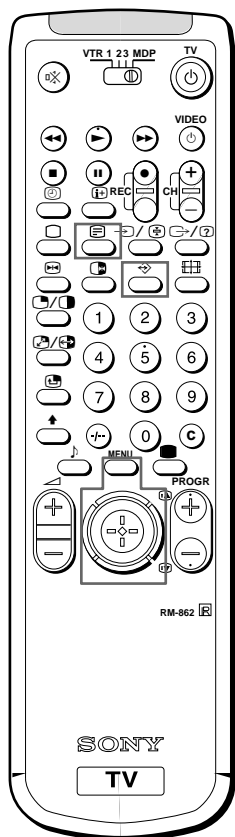

**Note**  
Some of the features may not be available depending on the teletext service.

## Using the Teletext Menu

This TV is provided with a menu-guided teletext system. When teletext is switched on, you can use the menu buttons to operate the teletext menu. Select the teletext menu functions in the following way:

- 1 Press MENU.  
The menu will be superimposed on the teletext display.
- 2 Push the joystick to blue or green to select the teletext function you want. Push to yellow to confirm the selection.

### USER PAGES/PRESET USER PAGES

See page 22 for information about presetting and operating the user pages.

### INDEX

The index will give you an overview of the contents of the teletext and the page numbers.

### TOP/BOTTOM/FULL

For convenient reading of a teletext page, you can enlarge the teletext display with the ability to scroll up and down. After having selected the function, an information line Top/Bottom/Full will be displayed.

Push the joystick to green to enlarge the upper half, push to blue to enlarge the lower half. Press the joystick to resume the normal display.

Press to resume normal teletext reception.

### TEXT CLEAR

After selecting the function, you can watch a TV programme while waiting for a teletext page to be captured. (The symbol changes its colour.)

Press to resume normal teletext reception.

### SUBTITLES

Your teletext service will inform you if a TV programme is subtitled. After having selected the function, the subtitles will be displayed.

### TIME PAGE

Your teletext service will inform you, if a time coded page is available. You can have a page (e.g., an alarm page) displayed at a certain time.

- 1 Select the Time Page in the teletext menu.  
Push the joystick to yellow.  
An information window is displayed. Push to blue or green to select "on". Push to yellow.
- 2 Use the number buttons to enter the three digits of the page you want (e.g. 301). Push to yellow after each digit.
- 3 Use the number buttons to enter the four digits of the desired time (e.g. 18-54). Push to yellow after each digit. Press joystick to confirm.
- 4 Press MENU.  
The time is displayed in the top left-hand corner of the screen.  
At the requested time the page is displayed.  
Press to resume normal teletext mode.

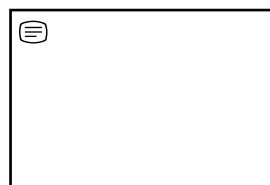
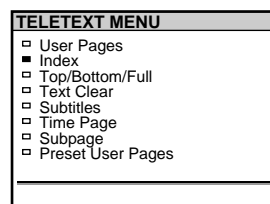
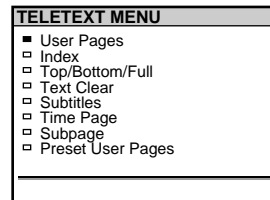

### To cancel the request

Push the joystick to red and then to yellow.

### If two broadcasting stations use the same Teletext

You can preset one bank to 2 different programme positions.

## SUBPAGE

You may want to select a particular teletext page from several subpages which are rotated automatically. After having selected the function, an information line will be displayed.

To select the desired subpage, enter four digits using PROGR +/- or the number buttons (e.g., enter 0002 for the second page of a sequence).

## User Page Bank System

You can store up to 30 pages in the "Teletext page bank system". In this way you have quick access to the pages you watch frequently.

### Storing pages

There are 5 "banks" (A to E) for 5 teletext stations. In each bank you can store 6 preferred pages (P1 to P6).

- 1 Press  (if Teletext is not on already) and MENU so that the TELETEXT MENU display appears.
- 2 Push the joystick to blue or green to select "Preset User Pages". Push to yellow to confirm.
- 3 Push to blue or green to select the bank (from A to E) you want. Push to yellow to confirm.  
The cursor will go to the first position (P1) of the preferred pages.
- 4 Push to blue or green to select the three digits of your first favourite page. Push to yellow after each digit. Push to yellow to confirm.  
The cursor will go to the second position.
- 5 Repeat step 4 for the other 5 favourite pages. If you do not want to preset all 6 page numbers, push to yellow without inserting any number. After finishing the presetting, press the joystick.
- 6 Push to blue or green to select "Allocate Bank". Push to yellow to confirm.
- 7 Push to blue or green to select the programme position of the channel which carries the teletext service for which you have selected your favourite pages. Push to yellow to confirm.
- 8 Push to blue or green to select the bank from step 3. Press the joystick to confirm.
- 9 Repeat steps 3 to 8 for other 4 banks available.

### Displaying User Pages

- 1 Press MENU.
  - 2 Push the joystick to blue or green to select "Preset User Pages". Push to yellow to confirm.  
A table of the stored preferred pages will be displayed.
  - 3 Push to blue or green to select the page you want. Press the joystick.  
The page is displayed after some seconds.
- or**
- 1 Press .
  - 2 Push joystick to blue or green to select the page you want. Press the joystick.

PRESET USER PAGES						
BANK	P1	P2	P3	P4	P5	P6
■ A	300	255	456	234	200	179
□ B	200	120	301	303	550	345
□ C	100	220	300	444		
□ D	128	321	255			
□ E	400	238	240	118	127	
□ Allocate Bank						
PROG	LABEL	BANK	PROG	LABEL	BANK	
00	VHS	-	04	MTV	D	
01	BBC1	A	05	SKY	B	
02	BBC2	C	06	ITV	C	

USER PAGES - BANK B	
■	PAGE 300
□	PAGE 200
□	PAGE 203
□	PAGE 500
□	PAGE 234
□	PAGE 159

# Connecting and Operating Optional Equipment

## Connecting Optional Equipment

You can connect optional audio-video equipment to this TV such as a VCR, video disc player, and stereo system.

GB

**To connect a VCR using the ) terminal**  
Connect the aerial output of the VCR to the aerial terminal ) of the TV. We recommend that you tune in the video signal to programme number "0". For details, see "Presetting Channels Manually" on page 9.

**If the picture or the sound is distorted**  
Move the VCR away from the TV.

**S/video Input (Y/C input)**  
Video signals can be separated into Y (luminance or brightness) and C (chrominance) signals. Separating the Y and C signals prevents them from interfering with one another, therefore it improves picture quality (especially luminance). This TV is equipped with 3 S Video input jacks, through which these separated signals can be input directly.

**When connecting a monaural VCR**  
Connect only the white ≤ jack to both the TV and VCR.

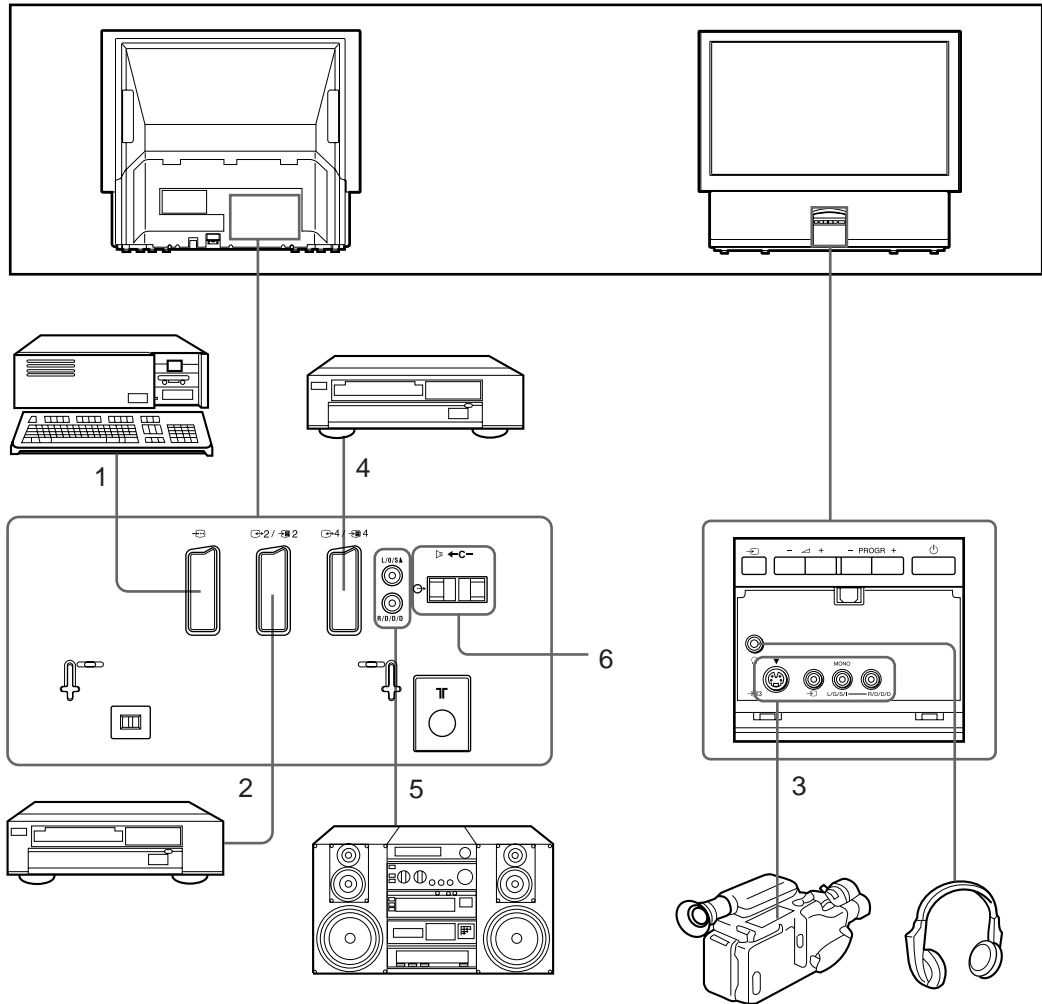

### Acceptable input signal

- 1 Normal audio/video and RGB signal
- 2 Normal audio/video and S video signal
- 3 Normal audio/video and S video signal
- 4 Normal audio/video and S video signal
- 5 No inputs
- 6 Centre speaker input  
Set "Speaker" on the SOUND CONTROL menu to "Main" or "Centre in".

### Available output signal

- Video/audio from TV tuner
- Video/audio from selected source
- No outputs
- Video/audio displayed on TV screen (monitor out)
- Audio signal
- No outputs

### Selecting input with PROGR +/- or number buttons

You can preset video input sources to the programme positions so that you can select them with PROGR +/- or number buttons. For details, see "Presetting Channels Manually" on page 9.

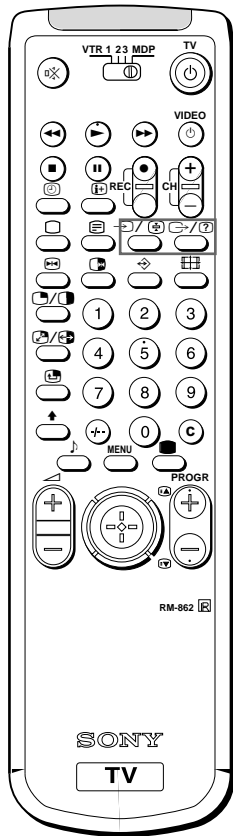

## Selecting Input and Output

This section explains how to view the video input picture (of the video source connected to your TV), and how to select the output signal using direct access buttons or the menu system.

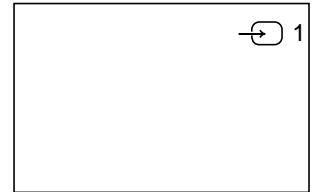

### Selecting input

Press repeatedly to select the input source. The symbol of the selected input source will appear.

### To go back to the normal TV picture

Press 0.

### Input modes

Symbol	Input signal
1	Audio/video input through the  1 connector
2	Audio/RGB input through the  1 connector
2	Audio/video input through the  2/  2 connector
2	Audio/S video input through the  2/  2
3	Audio/video input through  3 and  3 connector on the front
3	S video input through the  3 connector (4-pin connector) on the front
4	Audio/video input through the  4/  4 connector
4	S video input through the  4/  4

You can also select the input mode using the button on the TV.

### Selecting the output

The 2/ 2 connector outputs the source input from the other connectors.

Press repeatedly to select the output.

The symbol of the selected output source appears.

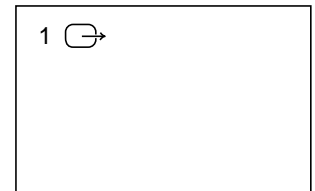

### Output modes

Symbol	2/  2 connector outputs
1	Audio/video signal from the  1 connector
2	Audio/video signal from the  2/  2 connector
3	Audio/video signal from the  3,  3 connectors
4	Audio/video signal from the  4/  4 connector
TV	Audio/video signal from the ) aerial terminal



## Using AV Preset

Using this function you can preset the desired input source (e.g. 1, RGB signal) to the respective AV input (AV 1). In this way, a connected VCR will automatically switch to the RGB signal.

- 1 Press MENU.
- 2 Push the joystick to blue or green to select the symbol on the menu screen. Push to yellow to confirm.
- 3 Push to blue or green to select "Installation". Push to yellow. Push to blue or green to select "AV Preset". Push to yellow to confirm. The AV PRESET menu appears.
- 4 Push to blue or green to select the desired AV input. Push to yellow to confirm.
- 5 Push to blue or green to select the desired source. Push to yellow to confirm. For the respective AV inputs you have the following choice:
 

AV1: RGB or AV	AV3: YC3 or AV
AV2: YC2 or AV	AV4: YC4 or AV
- 6 To label a source: Push to blue or green to select the first character (letter or number, "-" for a blank). Push to yellow to confirm. Select the other four characters in the same way.
- 7 For automatic format and PAL plus selection (Auto 16:9): Push to blue or green to select "on" for the AV input.
- 8 Press the joystick to store.
- 9 Repeat steps 4 to 8 for other AV inputs.

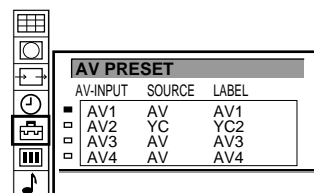

### Checking and selecting the input and output sources using the menu

You can display the menu to see which input sources are selected for the TV screen, as well as which output source is selected. You can also select them on the menu display.

- 1 Press MENU.
- 2 Push the joystick to blue or green to select the symbol on the menu screen. Push to yellow to confirm. The VIDEO CONNECTION menu appears. You can see which source is selected for the TV and for the output. If you want to select the input and output on this menu, go on to the next step.
- 3 Push to blue or green to select "TV screen" (input source for TV-screen), or "Output" (output source for 2). Push to yellow to confirm.
- 4 Push to blue or green to select the desired source. Press joystick to store. For details about each source, see the table on page 24.
- 5 Repeat steps 3 to 4 to select the source for other inputs or outputs.
- 6 Press MENU to restore the normal TV picture.

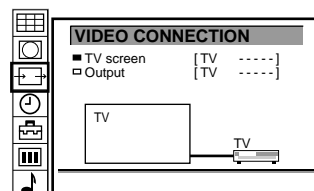

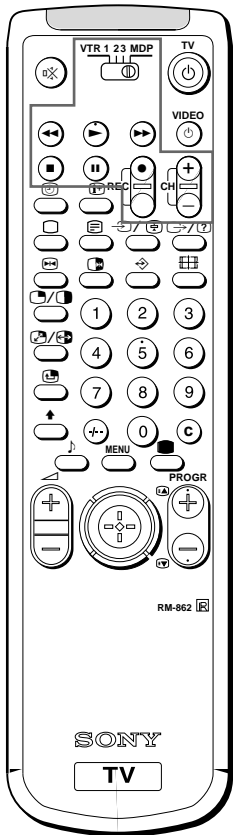

## Remote Control of Other Sony Equipment

You can use the TV Remote Commander to control most of Sony remote-controlled video equipment: beta, 8 mm and VHS VCRs and video disc players.

### Tuning the Remote Commander to the equipment

- 1 Set the VTR 1/2/3 MDP selector according to the equipment you want to control:
  - VTR1: Beta VCR
  - VTR2: 8 mm VCR
  - VTR3: VHS VCR
  - MDP: Video disc player
- 2 Use the buttons indicated in the illustration to operate the additional equipment.
 

If your video equipment is furnished with a COMMAND MODE selector, set this selector to the same position as the VTR 1/2/3 MDP selector on the TV Remote Commander.

If the equipment does not have a certain function, the corresponding button on the Remote Commander will not operate.

### When recording

When you use the a (record) button, make sure to press this button and the one to the right of it simultaneously.

# For Your Information

## Optimum Viewing Area

For the best picture quality, try to position the projection TV so that you can view the screen from within the areas shown below.

GB

### Horizontal viewing area

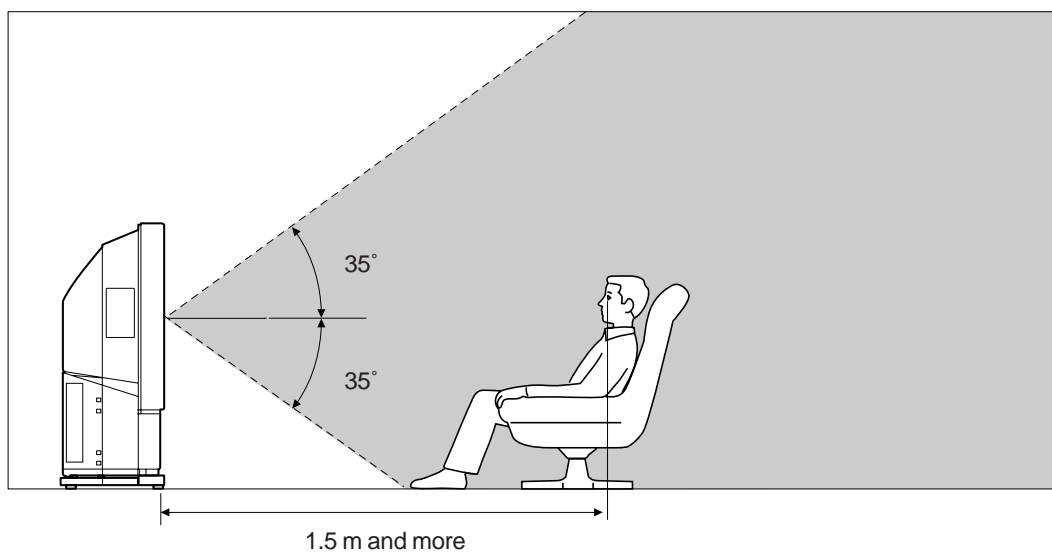

### Vertical viewing area

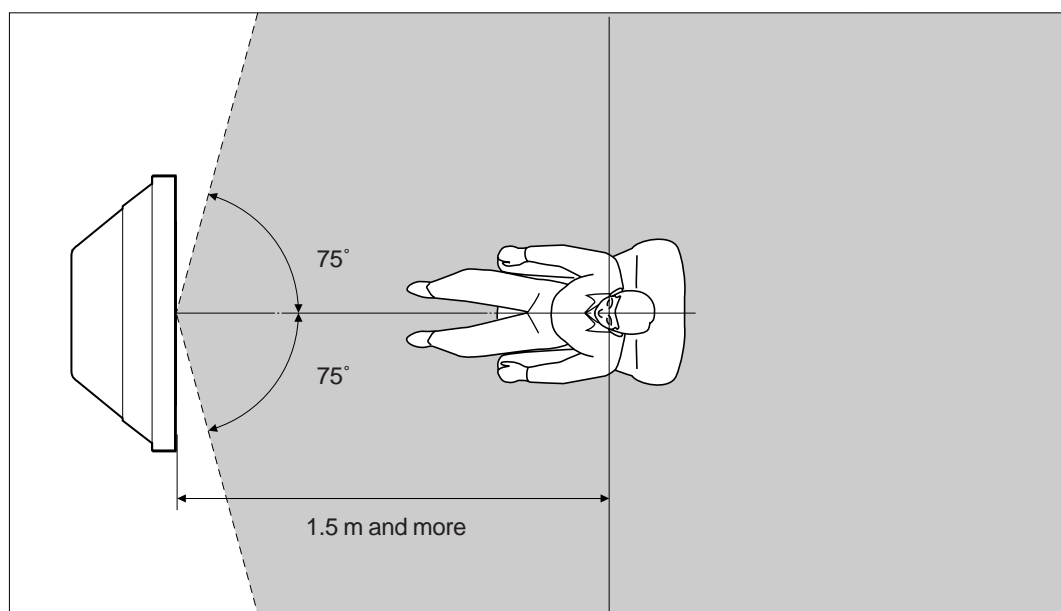

## Cleaning the Air Filter

Periodic cleaning of the air filter is necessary. Clean the air filter once a month. When the filter becomes old and dust remains on the filter even after cleaning, replace it with a new one.

If you do not take the following precautions, you may get hurt or household belongings may be damaged.

- Clean the air filter periodically. If you don't clean it, it may cause internal heat build-up.
- Never use an air filter which is torn or has holes. Attach the filter firmly with six tabs. If dust enters the TV, the picture may become dark or it may cause fire.

**1 Turn off the power and disconnect the power cord.**

**2 Remove the front panel.**

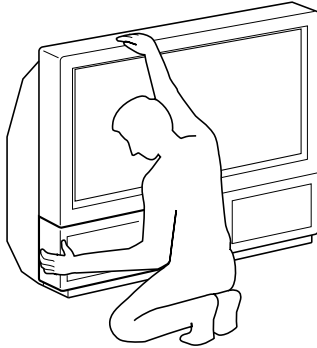

Remove the front panel without moving the TV. Grasping the sides of the front panel with your fingers, pull the panel forward. Be careful not to catch your fingernails.

**3 Pull the filter upward and remove it.**

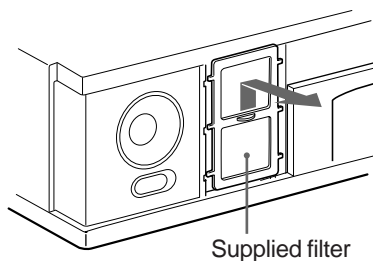

**4 Clean the dust with a vacuum cleaner.**

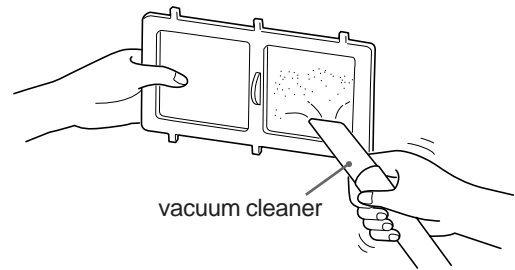

**5 Attach the filter.**

Attach the six tabs securely.

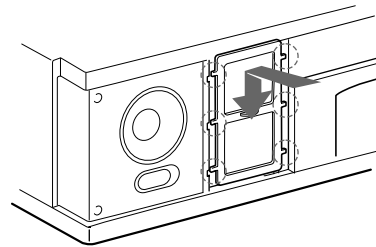

**6 Attach the front panel.**

Be careful not to damage the speaker.

### Notes

- Attach the filter firmly. If it is not firmly attached, the power will not turn on.
- Consult your nearest Sony service centre to obtain a new filter.

## Replacing the Lamp

When the lamp becomes dark or the picture colour is not normal, replace the lamp with a new one.

If you do not take the following precautions, you may get hurt or household belongings may be damaged.

- Use the supplied new lamp for replacement. If you use another lamp, it may cause damage to the TV.
- Do not remove the lamp except when replacing it. This may cause heat damage or fire.
- Before replacing the lamp, turn off the power and disconnect the power cord.
- Replace the lamp after it becomes cool. The front glass of the lamp remains 100 °C (212 °F) and more even 30 minutes after the power is turned off.
- Do not place the removed lamp in proximity to children or flammable material.
- Do not get the removed lamp wet, or insert objects inside the lamp.
- Do not place near metal or easily flammable objects, as this may cause fire. Also, do not put your hand inside the lamp compartment, as you may be burned.
- Attach the new lamp firmly. If it is not firmly attached, the picture may become dark or fire may result.

### 1 Turn off the power and disconnect the power cord.

Replace the lamp 30 minutes or more after the power is turned off.

Prepare the new lamp.

### 2 Remove the front panel.

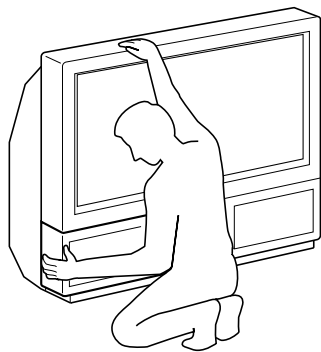

Remove the front panel without moving the TV. Grasping the side of the front panel with your fingers, pull the panel forward. Be careful not to catch your fingernails.

### 3 Loosen the screw with the object such as a coin and remove the lamp cover.

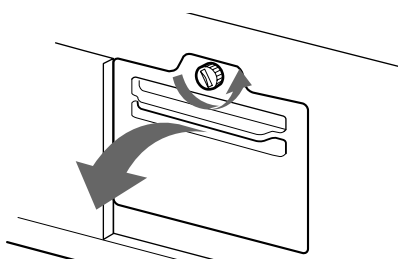

### 4 Loosen the screw and pull out the lamp.

The lamp is still very hot just after the power is turned off. Be careful not to touch the front glass or surrounding area of the lamp or the glass of the lamp compartment.

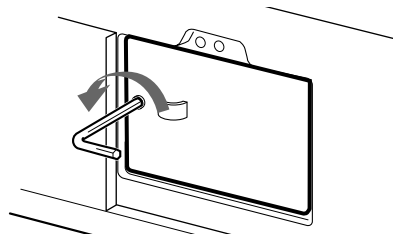

Loosen the screw with the supplied wrench.

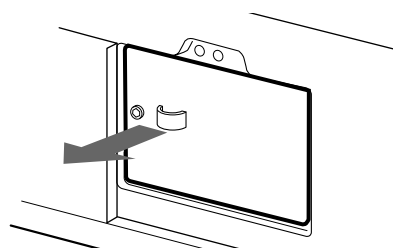

Pull out the lamp by the handle.

### 5 Attach the new lamp.

Fasten the screw tightly.

### 6 Attach the lamp cover.

Fasten the screw tightly.

### 7 Attach the front panel.

Be careful not to damage the speaker.

### When the indicator on the front panel flashes











The lamp is damaged, replace it with a new one.

#### Notes

- Do not touch or stain the front glass of the new lamp or the glass of the lamp compartment. If the glass becomes dirty, the picture quality may deteriorate or the lamp life may be shortened.
- Attach the lamp cover firmly. If it is not firmly attached, the power will not turn on.
- When the lamp burns out, a noise is audible. This does not represent a damage.
- Consult your nearest Sony service centre to obtain a new lamp.

# Troubleshooting

Here are some simple solutions to some problems which may affect the picture and sound.

Problem	Solution
No picture (screen is dark), no sound	<ul style="list-style-type: none"> <li>• Plug in the TV in.</li> <li>• Press  on the TV (if  indicator is on, press  or a programme number on the Remote Commander).</li> <li>• Check the aerial connection.</li> <li>• Check if the selected video source is on.</li> </ul>
Poor or no picture (screen is dark), but sound is OK	<ul style="list-style-type: none"> <li>• Press  to enter the PICTURE CONTROL menu and adjust the brightness, contrast and colour.</li> </ul>
Poor picture quality when watching an RGB video source	<ul style="list-style-type: none"> <li>• Press  repeatedly to select .</li> </ul>
Good picture but no sound	<ul style="list-style-type: none"> <li>• Press  +.</li> <li>• Check loudspeakers connection.</li> <li>• If  is displayed on the screen, press .</li> </ul>
No colour for colour programmes	<ul style="list-style-type: none"> <li>• Press  to enter the PICTURE CONTROL menu, select Reset, then press the joystick to confirm.</li> </ul>
Remote Commander does not function	<ul style="list-style-type: none"> <li>• The batteries are weak.</li> </ul>









If you continue to have problems, have your TV serviced by qualified personnel. Never open the casing yourself.

## Specifications

This product complies with the EU Directive 89/336/EEC.

Television system	B/G/H, D/K, I, L	Sound output	2 × 30 W (music power) 2 × 15 W (RMS)
Colour system	PAL/SECAM	Centre SP input	50 W (RMS) (using as the centre speaker)
Channel coverage	NTSC 3.58/4.43 (VIDEO IN) See "Receivable channels and channel displays" at the bottom.	Power consumption	155 W
Projected picture size	40 inches Approx. 101.6 cm measured diagonally	Dimensions (W × H × D)	980 × 834 × 399 mm (38 <sup>5</sup> / <sub>8</sub> × 32 <sup>7</sup> / <sub>8</sub> × 15 <sup>3</sup> / <sub>4</sub> inches)
		Mass	27 kg (59 lbs 8 oz)
		Supplied accessories	See page 6.
		Other features	Digital comb filter (High resolution) FASTTEXT DCI (Digital Constant Image)

### Terminals

Rear	<p>Center speaker input terminals, 2 terminals</p> <p> (L, R), audio outputs - phono jacks</p> <p> 1, 21-pin Euro connector (CENELEC standard)</p> <ul style="list-style-type: none"> <li>- inputs for audio and video signals</li> <li>- inputs for RGB</li> <li>- outputs of TV audio and video signals</li> </ul> <p> 2/ 2, 21-pin Euro connector</p> <ul style="list-style-type: none"> <li>- inputs for audio and video signals</li> <li>- inputs for S video</li> <li>- outputs for audio and video signals (selectable)</li> </ul> <p> 4/ 4, 21-pin Euro connector</p> <ul style="list-style-type: none"> <li>- inputs for audio and video signals</li> <li>- inputs for S video</li> <li>- outputs for audio and video signals (monitor out)</li> </ul>
Front	<p> 3, S video inputs - 4-pin DIN</p> <p> 3, video inputs - phono jacks</p> <p>≤ (L, R), audio inputs - phono jacks</p> <p>, headphones jack - stereo minijack</p>

Design and specifications are subject to change without notice.

### Receivable Channels and Channel Displays



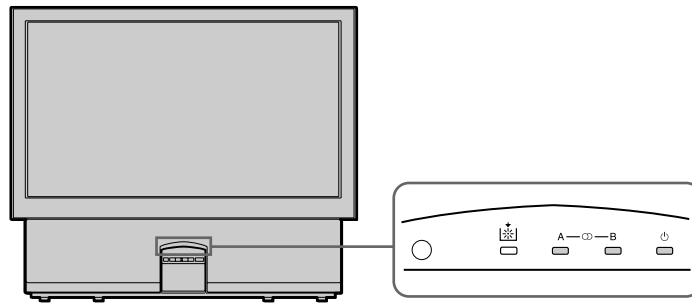

	Receivable channels	Indication on the screen
B/G/H	E2..12 21..69	C02 C03 C04..C12 C21..C69
CABLE TV (1)	S1..41	S01 S02..S41
CABLE TV (2)	S01..S05 M1..M10 U1..U10	S42..S46 S01..S10 S11..S20
ITALY	A B C D E F G H H1 H2 21..69	C11..C69
D/K	R01..R12 R21..R69	C02..C12 C21..C69
CABLE TV (1)		S01 S02..S41
CABLE TV (2)		S42 S43..S46
CABLE TV	B..Q, S21..41	S02, S03..S17, S21..S41
L	F2..F10 F21..F69	C01..C12 C21..C69
I	B21..B68	C21..C68

## Warning Indicators

When a problem occurs, the indicator flashes as follows.  
Attempt the solution recommended for the given problem.



GB

Cause	Indicator flashing patterns
The lamp does not light (when the lamp is damaged)	The  indicator flashes.
The lamp does not light (when the lamp is not damaged)	The  indicator flashes twice. Flashing continues in this manner.
The cover of the filter or the lamp is removed.	The  indicator flashes three times. Flashing continues in this manner.
The fan for cooling stops.	The  indicator flashes four times. Flashing continues in this manner.

If the lamp flashes in a way not described above, consult your nearest Sony service centre.

## Stabilizing the Projection TV

After setting up, secure the projection TV to a wall, etc., with the supplied brackets, for safety purposes.

- 1 Mount the two supplied brackets with the screws to the upper rear side of the projection TV.**

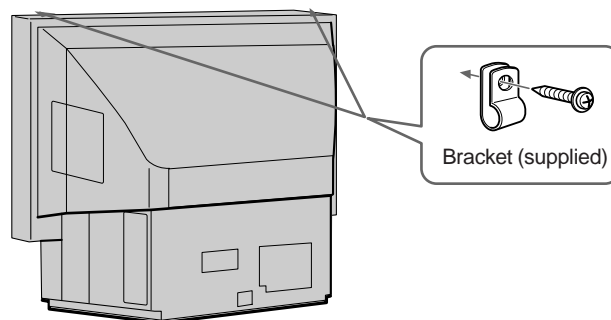

- 2 Pass a strong cord or a chain through each bracket mounted in 1, and then secure to a wall or a pillar, etc.**

## ADVERTENCIA

Para evitar el riesgo de incendio o de descarga eléctrica, no exponga la unidad a la lluvia ni a la humedad.

El alto voltaje en el interior de la máquina puede resultar peligroso. No abra la unidad. Solicite la intervención de personal cualificado para las tareas de mantenimiento.

## Información sobre seguridad

El voltaje durante el funcionamiento del TV es extremadamente elevado. Para evitar el riesgo de incendio o de descarga eléctrica, siga los procedimientos descritos a continuación. Para su seguridad, solicite la realización de tareas de mantenimiento a personal cualificado.

### Seguridad general:

- No exponga el TV a la lluvia ni a la humedad.
- No abra la cubierta posterior.

### Seguridad en las operaciones:

- No utilice el TV con tensiones distintas de 220–240 V CA.
- En caso de que se viertan líquidos o se inserte cualquier objeto en la unidad, no utilice el TV e inmediatamente solicite su revisión.
- No deje la unidad enchufada si no se va a utilizar durante varios días.
- No tire del cable de red para desconectar el TV. Extráigalo desde la toma de corriente.
- No sitúe ningún objeto sobre la superficie de la cubierta del panel frontal cuando abra la unidad.

## Información importante

Para obtener una calidad de imagen superior, lea la información siguiente sobre el uso y mantenimiento del TV.

### Calidad de la imagen

- Evite tocar la pantalla y tenga cuidado de no rayar la superficie.

### Iluminación

Para obtener imágenes nítidas, no exponga la pantalla a iluminación directa o a la luz solar directa. Cuando sea posible, utilice puntos de iluminación desde el techo.

### Instalación

- Para evitar el exceso de temperatura en el interior de la unidad, no obstruya los orificios de ventilación.
- No instale el TV en lugares calurosos o húmedos, ni expuestos a luz solar directa, a polvo excesivo o vibraciones mecánicas.
- Si cambia el TV de un lugar frío a otro cálido directamente, o se produce un cambio repentino en la temperatura de la habitación, las imágenes pueden aparecer borrosas o mostrar mala calidad de color en algunas zonas. Esto se debe a que la humedad se ha condensado en los espejos o lentes dentro del TV. Antes de utilizar el TV, deje que la humedad se evapore.

### Mantenimiento

- Conserve el material de embalaje original del equipo para utilizarlo en caso necesario. Para una mayor protección, el embalaje del TV debe reproducir el original de fábrica.
- Para mantener el mueble en buen estado, límpielo periódicamente con un paño suave. Las manchas persistentes pueden eliminarse utilizando un paño ligeramente humedecido en una solución de detergente poco concentrado. No utilice detergentes concentrados como disolvente o bencina, ni limpiadores abrasivos, ya que podrían dañar el mueble. Como medida de seguridad, desenchufe el TV antes de limpiarlo.
- Para eliminar el polvo de la pantalla, desenchufe el TV y límpiela con un paño suave ligeramente humedecido en agua o en detergente poco concentrado, aplicándolo mediante suaves toques en sentido vertical. A continuación séquelo con un paño seco. No use nunca limpiadores a base de disolventes o diluyentes.
- Si tras utilizar el TV durante un largo periodo de tiempo la imagen se oscurece, puede ser necesario limpiar el interior del TV. Consulte a personal de servicio cualificado.



# Indice

Descripción general .....	34
<b>Procedimientos iniciales .....</b>	<b>36</b>
Paso 1: Preparativos .....	36
Comprobación de los accesorios suministrados .....	36
Inserción de las pilas en el mando a distancia .....	36
Conexión de la antena .....	36
Paso 2: Sintonización de emisoras de TV .....	37
Selección del idioma de menú y del país .....	37
Sintonía automática de canales .....	38
Funciones de programación complementarias .....	39
Sintonía manual de canales .....	39
Ordenación de posiciones de programa .....	40
Uso de "Sintonía (Continuación)" .....	41
Omisión de posiciones de programa .....	42
Identificación individual de emisoras .....	42
Uso del bloqueo de seguridad .....	43
Sintonización temporal de canales .....	43
<b>Instrucciones de funcionamiento .....</b>	<b>44</b>
Visualización del TV .....	44
Activación y desactivación del TV .....	44
Selección de programas de TV .....	44
Ajuste del volumen .....	44
Funcionamiento del TV utilizando las teclas del TV .....	44
Visualización del teletexto o de la entrada de vídeo .....	45
Funciones aconsejadas .....	45
Ajuste y configuración del TV utilizando el menú .....	46
Ajuste de la imagen y el sonido .....	46
Uso de la desconexión automática .....	47
Manejo del modo de pantalla .....	48
16:9 Auto .....	48
Teletexto .....	49
Funciones de acceso directo .....	49
Uso del menú de teletexto .....	51
Sistema de banco de páginas del usuario .....	52
Conexión y funcionamiento de equipos opcionales .....	53
Conexión del equipo opcional .....	53
Selección de la entrada y la salida .....	54
Uso de "Sintonía Audio/Vídeo" .....	55
Control remoto de otros equipos Sony .....	56
Información complementaria .....	57
Angulo óptimo de visión .....	57
Limpieza del filtro de aire .....	58
Sustitución de la lámpara .....	59
Solución de problemas .....	60
Especificaciones .....	60
Indicadores de aviso .....	61
Fijación del TV de proyección .....	61

<b>Procedimientos iniciales</b>	<b>E</b>
<b>Instrucciones de funcionamiento</b>	<b>E</b>

# Descripción general

En esta sección se describen brevemente las teclas y controles del TV y del mando a distancia. Para obtener más información, consulte las páginas citadas junto a cada descripción.

## Frontal del TV

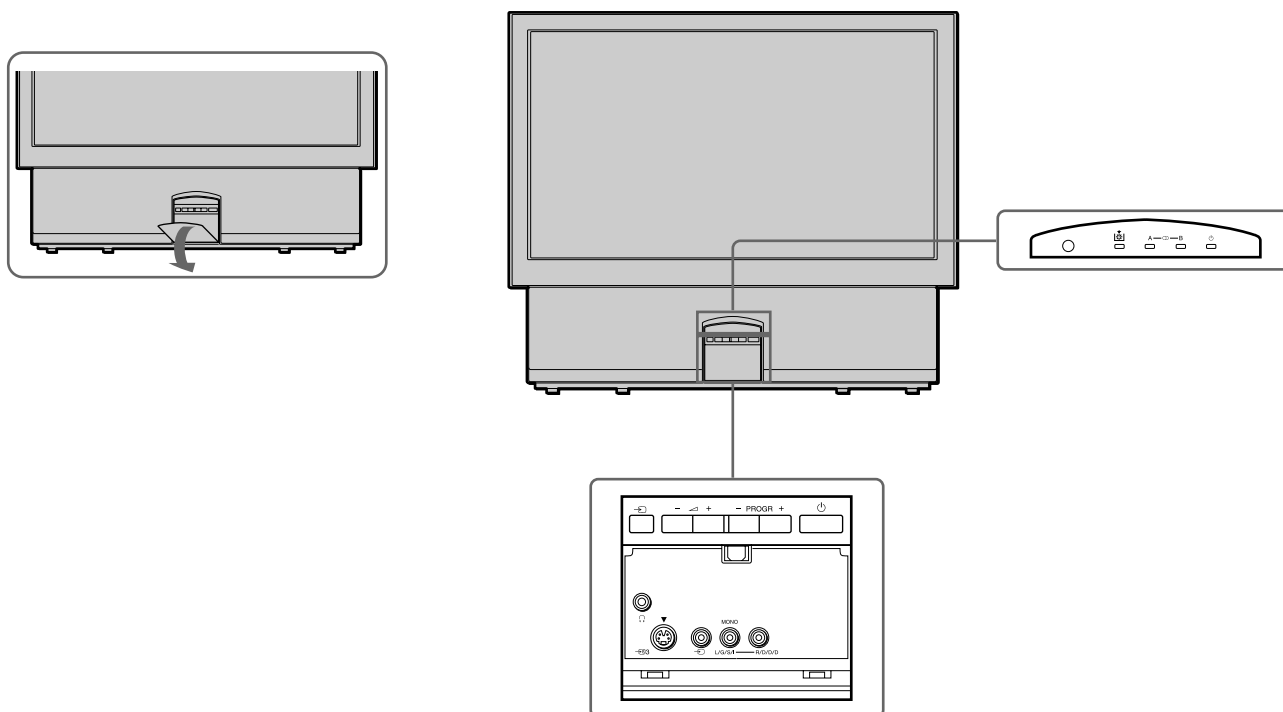

Símbolo	Nombre	Consulte la página
⏻	Interruptor de alimentación	44
⏸	Indicador de espera	44, 61
A - m - B	Indicadores A/B estéreo	47
☀	Indicador luminoso	59, 61
PROGR +/-	Programa	44
↔ +/-	Teclas de volumen	44
↶ ↷	Teclas de selección de entrada	45
🎧	Toma de auriculares	53
📺, 📻, 🎧 3, ≤ 3	Tomas de entrada (S vídeo/vídeo/ audio)	54

## Mando a distancia

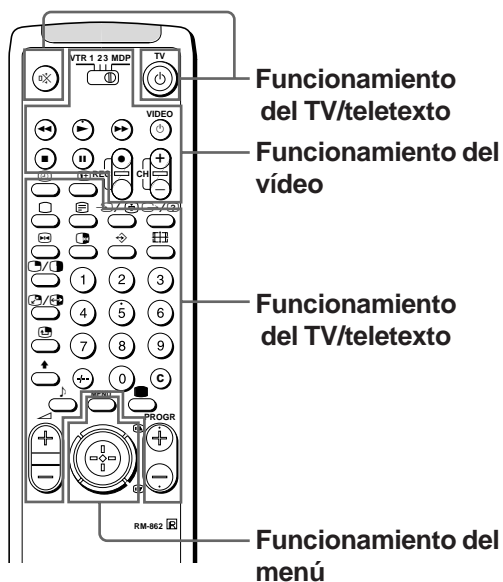

## Funcionamiento del TV/teletexto

Símbolo	Nombre	Consulte la página
⊗	Tecla de activación/desactivación de sonido	45
TV ⏻	Tecla de TV en modo de espera	44
□	Tecla de activación del TV/selector de modo de TV	44
☰	Tecla de teletexto	45
→ / ⏪	Selector del modo de entrada/ Teletexto: Congelación de la subpágina	45 50
↶ / Ⓜ	Selector del modo de salida/ Teletexto: Tecla de visualización de información	54 50
1,2,3,4,5,6, 7,8,9 y 0	Teclas numéricas	44
÷	Tecla de introducción de dos dígitos	44
C	Tecla de introducción directa de canal	39
↔ +/-	Tecla de control de volumen	44
PROGR +/-	Selectores de programa	44
⏪ / ⏩	Teletexto: Teclas página arriba/abajo	50
●	Tecla de ajuste de la imagen	46
≥	Tecla de ajuste del sonido	46
⏪	Tecla de indicaciones en pantalla	45
⏩	Tecla de hora en pantalla	45
⏪	Tecla de congelación	45
⏪	Tecla de cambio de formato de pantalla	45
↔	Teletexto: Tecla de páginas preferidas	52

## Funcionamiento del menú

Símbolo	Nombre	Consulte la página
MENU	Tecla de activación/desactivación del menú	Consulte a continuación.
	"Joystick" para realizar selecciones de menú Púlselo para confirmar selecciones (función OK)	Consulte a continuación.

## Funcionamiento del vídeo

Símbolo	Nombre	Consulte la página
VTR1/2/3, MDP	Selector del equipo de vídeo	56
;; - :: L J a VIDEO ⏻ CH +/-	Teclas de funcionamiento del equipo de vídeo	56

## Sin función en este TV

Símbolo: / , / , , ,

### Para el sistema de menú

Emplee la tecla MENU y el "joystick" de la siguiente forma.

1 Pulse la tecla MENU para activar o desactivar el menú.



2 Emplee el "joystick" de la siguiente forma:

VERDE: desplazamiento hacia arriba

ROJO: disminución/retorno al último elemento o al último menú

Si no se visualiza el menú:  
Desplácelo al rojo para visualizar la última pantalla de menú

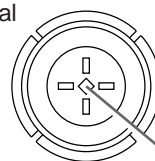

AMARILLO: aumento/avance al siguiente elemento

AZUL: desplazamiento hacia abajo

"Joystick": Pulse su posición neutra para confirmar selecciones o almacenar

Las funciones operativas del "joystick" aparecen en pantalla.

# Procedimientos iniciales

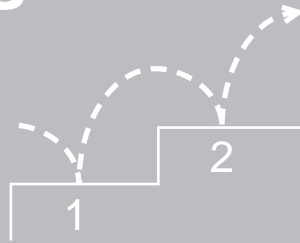

## Paso 1: Preparativos

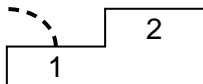

### 1 Comprobación de los accesorios suministrados

Una vez que desembale por completo la unidad, verifique que incluye los siguientes componentes:

- Mando a distancia RM-862
- Dos pilas R6, designación IEC
- Llave (1)
- Soporte (2)

### 2 Inserción de las pilas en el mando a distancia

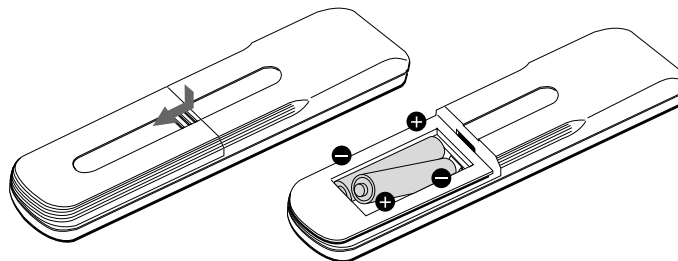

Extraiga la cubierta.

Compruebe que las polaridades sean correctas.

**Nota:** Deshágase de las pilas de forma responsable.

### 3 Conexión de la antena

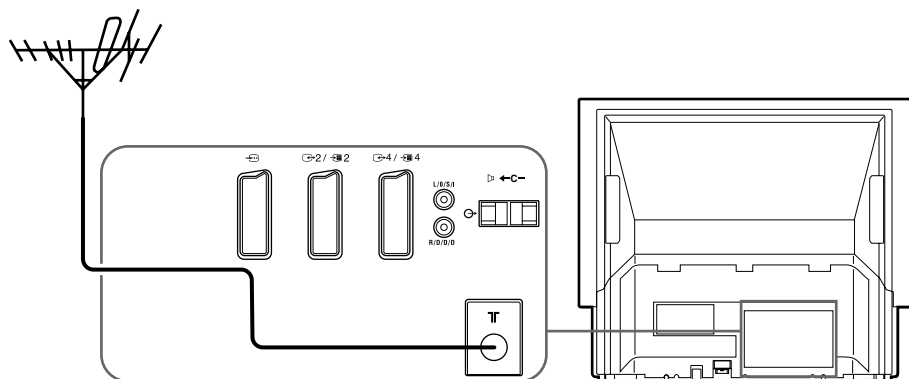

Inserte el conector de antena IEC, fijado a un cable coaxial de 75 ohmios (no suministrado), en la clavija ) de la parte posterior del TV.

# Paso 2: Sintonización de emisoras de TV

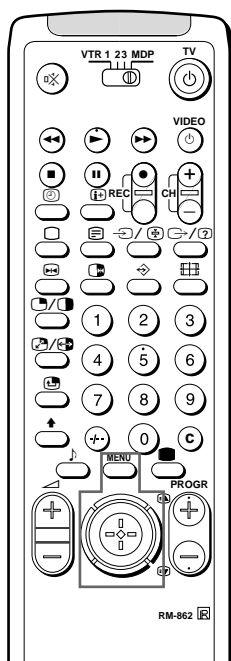
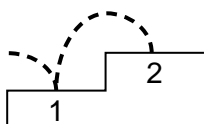

## 1 Selección del idioma de menú y del país

Mediante esta función, es posible seleccionar el idioma de las pantallas de menú. También es posible seleccionar el país en el que se emplea el TV. De esta forma, los canales del país seleccionado se situarán automáticamente en las posiciones superiores durante la sintonía automática.

- 1 Pulse el interruptor de alimentación del TV. Si el indicador de modo de espera de éste está iluminado, pulse o una tecla numérica del mando a distancia.
- 2 Pulse la tecla MENU de dicho mando. Aparece el menú LANGUAGE.
- 3 Desplace el "joystick" al azul o al verde para seleccionar el idioma, y púlselo para confirmar la selección. Aparece el menú PAÍS.
- 4 Desplace el "joystick" al azul o al verde para seleccionar el país donde va a utilizar el TV. Pulse el "joystick" para confirmar la selección.
- 5 Pulse MENU para recuperar la imagen normal de TV.

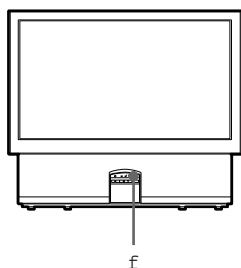
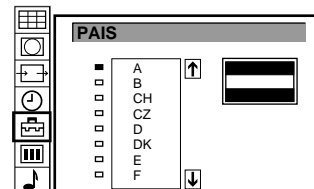
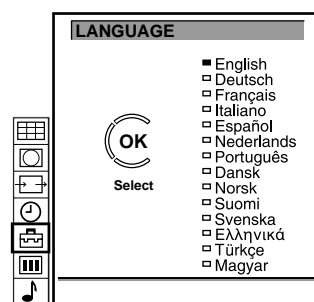

### Para volver a la imagen normal de TV

Pulse MENU. La imagen normal de TV se restaurará transcurrido un minuto si no se han seleccionado las funciones de menú.

### Nota sobre la función de demostración

Si selecciona Demostración en el menú INSTALACION, es posible ver una demostración secuencial de las funciones de menú. Pulse MENU para detener la función.

## 2 Sintonía automática de canales

Con esta función, el TV busca y almacena automáticamente un máximo de 100 canales en las posiciones de programa. Si prefiere sintonizar los canales manualmente, consulte la página 39 de la sección "Funciones de programación complementarias".

- 1 Pulse MENU.
- 2 Desplace el "joystick" al azul o al verde para seleccionar el símbolo  en la pantalla de menú y, a continuación, desplácelo al amarillo.
- 3 Desplace el "joystick" al azul o al verde para seleccionar "Sintonía automática" y, a continuación, desplácelo al amarillo. Aparece el menú SINTONIA AUTOMATICA.
- 4 a) Todos los elementos mostrados en la pantalla de menú aparecen de la forma requerida: Pulse el "joystick" para seleccionar START. A partir de este momento se inicia la sintonía automática de canales a partir de la posición de programa 1.

o

- 4 b) Desea cambiar elementos como se muestran en la pantalla de menú: Desplace el "joystick" al azul o al verde. Desplácelo varias veces al amarillo hasta que el elemento deseado aparezca resaltado.

Desplace el "joystick" al azul o al verde para seleccionar las siguientes posibilidades:

### ACI (Instalación automática de canales, en función de la disponibilidad del servicio en su país)

sí: sintonía rápida de canales mediante redes especiales que utilizan la frecuencia de canales (por ejemplo, F055)

Nombre de emisora y sistema de TV

no: ACI no está activa, sólo ITP (Sintonía inteligente del sintonizador)

### SIST (Sistema de emisión de TV)

I para el Reino Unido

B/G para países de Europa Occidental

D/K para países de Europa Oriental

L para Francia

### PROG (Posición de programa)

La sintonía se inicia automáticamente a partir de la posición 1.

### CA (canal)

C para iniciar la sintonía con canales terrestres

S para iniciar la sintonía con canales por cable

Pulse el "joystick" tan pronto como deba iniciarse la sintonía automática.

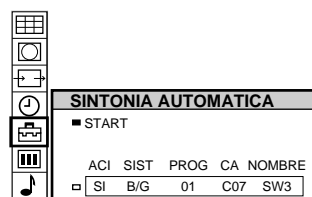
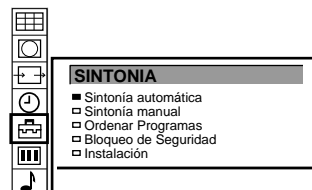

### Notas

- Tras la sintonía automática, es posible comprobar la posición de programa de los canales almacenados. Para obtener información detallada, consulte "Visualización de la tabla de programas" en la página 45.
- La posición puede ordenarse para que los programas aparezcan en pantalla en el orden deseado. Para obtener información detallada, consulte "Ordenación de las posiciones de programa" en la página 40.

# Funciones de programación complementarias

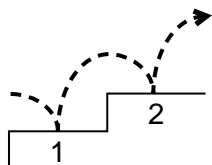

## SINTONIA MANUAL

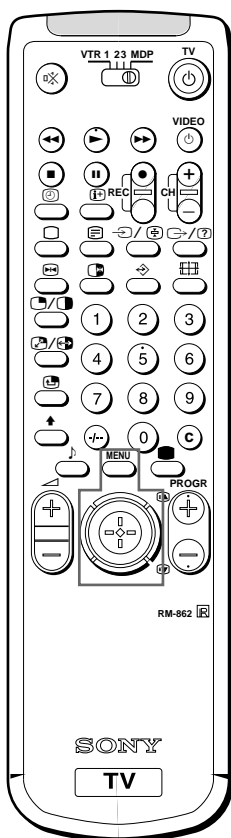

## Sintonía manual de canales

Con esta función, es posible sintonizar los canales uno por uno en diferentes posiciones de programa. Resulta útil para sintonizar números de programa en fuentes de entrada de vídeo.

- 1 Pulse MENU.
- 2 Desplace el "joystick" al azul o al verde para seleccionar el símbolo  en la pantalla de menú. Desplácelo al amarillo para confirmar la selección.
- 3 Desplácelo al azul o al verde para seleccionar "Sintonía manual". Desplácelo al amarillo para confirmar la selección.
- 4 Desplácelo al azul o al verde para seleccionar la posición de programa (PROG) en la que desee sintonizar un canal. Desplácelo al amarillo para confirmar.
- 5 Desplácelo al azul o al verde para seleccionar el sistema de emisión de TV (SIST) (I para el Reino Unido, B/G para los países de Europa Occidental, D/K para los países de Europa Oriental, L para Francia) o una fuente de entrada de vídeo (EXT). Desplácelo al amarillo para confirmar.
- 6 Desplácelo al azul o al verde para seleccionar "C" (canales terrestres), "S" (canales por cable) o "F" (frecuencia de canales). Desplácelo al amarillo para confirmar.

### Existen dos posibilidades para sintonizar canales manualmente:

- a) Si conoce el número o frecuencia de canal. Emplee el método "Introducción directa".
  - o
- b) Si no conoce el número o frecuencia de canal. Emplee el método "Búsqueda".

#### 7 a) Introducción directa

Para los números de canal, es necesario introducir un número de dos dígitos, y para la frecuencia uno de tres.

- Desplácelo al azul o al verde para seleccionar el primer dígito del número o frecuencia de canal. Desplácelo al amarillo para confirmar.
- Desplácelo al azul o al verde para seleccionar el segundo dígito del número o frecuencia. Desplácelo al amarillo para confirmar. En el caso del número de canal, se iniciará la búsqueda.
- Desplácelo al azul o al verde para seleccionar el tercer dígito del número de frecuencia. Desplácelo al amarillo para iniciar la búsqueda de la frecuencia.
- Para buscar otro canal: Desplácelo al azul o al verde.
- Para almacenar el canal seleccionado: Pulse el "joystick".
- Repita los pasos 4 a 7 a) para sintonizar otros canales.

#### 7 b) Búsqueda

- Desplácelo varias veces al amarillo hasta que aparezca una flecha azul y verde en la sección BUSQ.
- Desplácelo al azul o al verde para buscar el siguiente canal disponible.
- Para continuar buscando otro canal: Desplácelo al azul o al verde.
- Para almacenar el canal seleccionado: Pulse el "joystick".
- Repita los pasos 4 a 7 b) para programar otros canales.

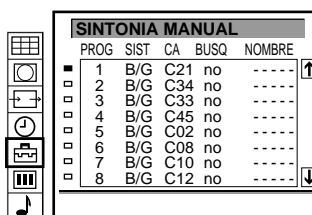
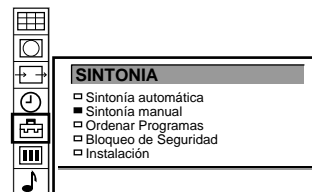

E

## ORDENAR PROGRAMAS

# Ordenación de posiciones de programa

Esta función permite ordenar las posiciones de programa según sus preferencias.

- 1 Pulse MENU.
- 2 Desplace el "joystick" al azul o al verde para seleccionar el símbolo  en la pantalla de menú. Desplácelo al amarillo para confirmar.
- 3 Desplácelo al azul o al verde para seleccionar "Ordenar programas". Desplácelo al amarillo para confirmar.
- 4 Desplácelo al azul o al verde para seleccionar la posición de programa del canal que desee cambiar. Pulse el "joystick" para confirmar.
- 5 Desplácelo al azul o al verde para seleccionar la nueva posición del programa. Pulse el "joystick" para confirmar. El canal seleccionado cambiará a la nueva posición de programa.
- 6 Repita los pasos 4 y 5 para ordenar otras posiciones de programa.

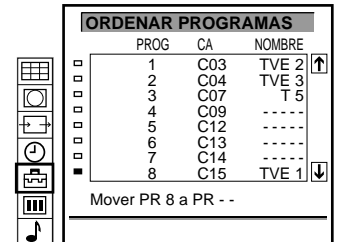

PROG	CA	NOMBRE
1	C03	TVE 2
2	C04	TVE 3
3	C07	T 5
4	C09	-----
5	C12	-----
6	C13	-----
7	C14	-----
8	C15	TVE 1

Mover PR 8 a PR - -

■ 8 C15 TVE 1

Para volver a la imagen normal de TV Pulse MENU.



## Uso de “Sintonía (Continuación)”

El empleo del menú SINTONIA (CONTINUACION) permite realizar lo siguiente:

- a) Ajustar y almacenar individualmente el nivel de volumen de cada canal (Volumen individualizado).
- b) En el caso de distorsión de imagen, emplear la sintonía manual de precisión para obtener una mayor calidad de imagen. La función AFT (sintonía automática de precisión) se activa en fábrica.

- 1 Pulse MENU.
- 2 Despláce el “joystick” al azul o al verde para seleccionar el símbolo  en la pantalla de menú. Desplácelo al amarillo para confirmar.
- 3 Desplácelo al azul o al verde para seleccionar “Instalación”, y al amarillo para confirmar.
- 4 Desplácelo al azul o al verde para seleccionar “Sintonía (Continuación)”, y al amarillo para confirmar.
- 5 Desplácelo al azul o al verde para seleccionar la posición de programa que desee. Desplácelo varias veces al amarillo para seleccionar:
  - a) VOL (Volumen individualizado) o b) AFT (Sintonía automática de precisión).
 El elemento seleccionado cambia de color.

### 6 a) VOL

Desplácelo al azul o al verde para ajustar el volumen de la posición de programa seleccionada dentro del margen  $-7$  y  $+7$ . Pulse el “joystick” para confirmar. Repita el paso 6 para ajustar el nivel de volumen de otras posiciones de programas.

### 6 b) AFT

Desplácelo al azul o al verde para sintonizar con precisión el canal dentro del margen  $-15$  y  $+15$ . Pulse el “joystick” para confirmar. Repita el paso 6 para sintonizar con precisión otros canales.

- 7 Pulse MENU para recuperar la imagen normal de TV.



PROG	VOL	AFT
1	0	si
2	0	si
3	0	si
4	0	si
5	0	si
6	0	si
7	0	si
8	0	si

## Omisión de posiciones de programa

Esta función permite omitir las posiciones de programa que no se utilicen al seleccionarlas con las teclas PROGR +/- . No obstante, es posible seleccionar mediante las teclas numéricas la posición de programa omitida.

- 1 Pulse MENU.
- 2 Desplace el "joystick" al azul o al verde para seleccionar el símbolo  en la pantalla de menú. Desplácelo al amarillo para confirmar.
- 3 Desplácelo al azul o al verde para seleccionar "Sintonía manual", y al amarillo para confirmar.
- 4 Desplácelo al azul o al verde para seleccionar la posición de programa que desee omitir, y al amarillo para confirmar.
- 5 Desplácelo al azul o al verde para seleccionar "- - -" en la posición SIST (sistema). Pulse el "joystick" para confirmar.
- 6 Repita los pasos 4 y 5 para omitir otras posiciones de programa.
- 7 Pulse MENU para recuperar la imagen normal de TV.



SINTONIA MANUAL					
PROG	SIST	CA	BUSQ	NOMBRE	
1	B/G	C21	no	----	↑
2	B/G	C24	no	----	
3	B/G	C25	no	----	
4	B/G	C27	no	----	
5	B/G	C28	no	----	
6	B/G	C22	no	----	
7	B/G	C26	no	----	
8	B/G	C25	no	----	↓

■ 3 ---

■ 3 ---  
□ 4 B/G

Para volver a la imagen normal de TV Pulse MENU.

## Identificación individual de emisoras

Normalmente, los canales reciben automáticamente un nombre durante la sintonización. No obstante, es posible asignar nombre individualmente a un canal o a una fuente de vídeo con un máximo de cinco caracteres.

- 1 Pulse MENU.
- 2 Desplace el "joystick" al azul o al verde para seleccionar el símbolo  en la pantalla de menú. Desplácelo al amarillo para confirmar.
- 3 Desplácelo al azul o al verde para seleccionar "Sintonía manual", y al amarillo para confirmar.
- 4 Desplácelo al azul o al verde para seleccionar la posición de programa con el canal al que desee asignar nombre. Desplácelo varias veces al amarillo hasta que el primer elemento de la posición NOMBRE aparezca resaltado.
- 5 Desplácelo al azul o al verde para seleccionar una letra o un número (seleccione "-" para introducir espacios en blanco). Desplácelo al amarillo para confirmar. Seleccione los otros cuatro caracteres de la misma forma.
- 6 Una vez seleccionados todos los caracteres, pulse el "joystick".
- 7 Repita los pasos 4 a 6 para asignar nombre a otros canales o fuentes de vídeo.
- 8 Pulse MENU para recuperar la imagen normal de TV.



SINTONIA MANUAL					
PROG	SIST	CA	BUSQ	NOMBRE	
1	B/G	C21	no	----	↑
2	B/G	C24	no	----	
3	B/G	C25	no	----	
4	B/G	C27	no	----	
5	B/G	C28	no	----	
6	B/G	C22	no	----	
7	B/G	C26	no	----	
8	B/G	C25	no	----	↓

□ 2 B/G C 25 no S|---

□ 2 B/G C 25 no SONY

## BLOQUEO DE SEGURIDAD



Al elegir un programa que se encuentra bloqueado, en pantalla aparece el mensaje BLOQUEADO.

### Para suprimir el bloqueo





Seleccione el canal que desee desbloquear en el menú "BLOQUEO DE SEGURIDAD". Pulse el "joystick". El símbolo  desaparece.

## Uso del bloqueo de seguridad

Esta función permite evitar que los niños vean programas inadecuados.

- 1 Pulse MENU.
- 2 Desplace el "joystick" al azul o al verde para seleccionar el símbolo  en la pantalla de menú. Desplácelo al amarillo para confirmar.
- 3 Desplácelo al verde o al azul para seleccionar "Bloqueo de Seguridad", y al amarillo para confirmar.
- 4 Desplácelo al verde o al azul para seleccionar el canal que desee bloquear. Pulse el "joystick" para confirmar. El símbolo  aparece delante de la posición de programa para indicar que este canal está bloqueado.
- 5 Repita el paso 4 para bloquear otros canales.
- 6 Pulse MENU para recuperar la imagen normal de TV.

BLOQUEO DE SEGURIDAD		
PROG	CA	NOMBRE
	1	AV1 VHS
	2	C25 TV 3
	3	C42 T 5
	4	C26 TVE 2
	5	C34
	6	C35
	7	C36
	8	C40 TVE 1

PROG	CA	NOMBRE
	1	AV1 VHS
	2	C25 TV 3
	3	C42 T 5
	4	C26 TVE 2

## Sintonización temporal de canales

Es posible sintonizar un canal temporalmente aunque no se haya programado.

- 1 Pulse C en el mando a distancia. Para los canales de TV por cable, pulse C dos veces. La indicación "C" ("S" para los canales de TV por cable) aparece en la pantalla.
- 2 Introduzca el número de canal de dos dígitos utilizando las teclas numéricas (por ej., para el canal 4, pulse en primer lugar 0 y, a continuación, 4). A continuación aparece el canal. Sin embargo, dicho canal no se almacenará.

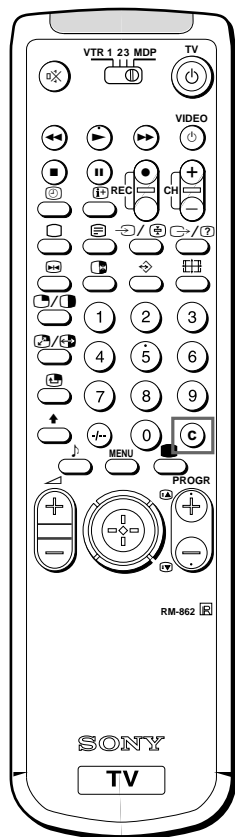
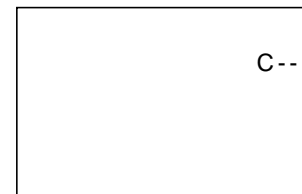

# Instrucciones de funcionamiento

## Visualización del TV

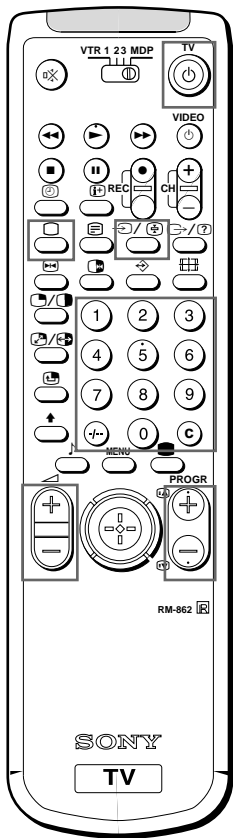

Si al pulsar  en el TV no aparece ninguna imagen y el indicador de espera está iluminado, el TV se encuentra en modo de espera.

Pulse  cualquier tecla numérica para encenderlo.

En esta sección se describen las funciones básicas que pueden utilizarse mientras se ve la televisión. La mayoría de las operaciones se realizan mediante el mando a distancia.

### Activación y desactivación del TV

#### Activación

Pulse  en el TV.

#### Desactivación temporal

Pulse  en el mando a distancia.

El TV entra en el modo de espera y el indicador correspondiente, situado en el frontal del TV, se ilumina en rojo.

#### Para volver a activarlo

Pulse  PROGR +/- o cualquier tecla numérica del mando a distancia.

#### Desactivación total

Pulse  en el TV; el indicador del frontal del TV se ilumina en ámbar.

Para ahorrar energía, se recomienda apagar el TV por completo cuando no lo utilice.

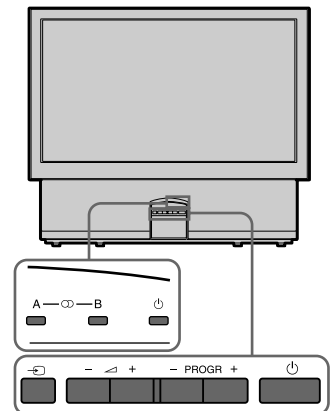

### Selección de programas de TV

Pulse PROGR +/- o las teclas numéricas.

#### Para seleccionar un número de dos dígitos

Pulse  y, a continuación, los números.

Por ejemplo, si quiere seleccionar el 23, pulse  y, a continuación, 2 y 3.

### Ajuste del volumen

Pulse .

### Funcionamiento del TV utilizando las teclas del TV

Para seleccionar el número de programa, pulse las teclas PROGR +/-.

Para ajustar el volumen, pulse las teclas .

Para seleccionar la imagen de entrada de vídeo, pulse la tecla .

Para recuperar el nivel de ajuste de fábrica de los controles de imagen y sonido (función PREESTABLECIDO), pulse simultáneamente las teclas PROGR +/-.

Para obtener información detallada sobre el funcionamiento del teletexto, consulte la página 49.

Para obtener información detallada sobre la imagen de entrada de vídeo, consulte la página 54.

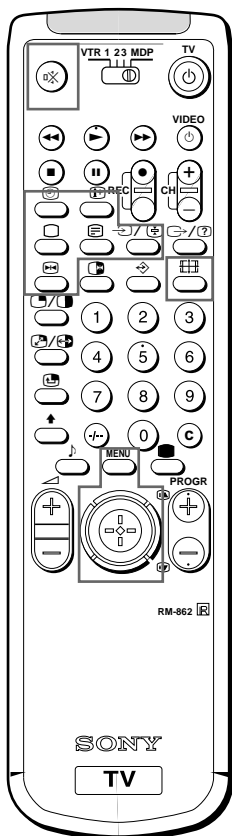

## Visualización del teletexto o de la entrada de vídeo

### Visualización del teletexto

- 1 Pulse para ver el teletexto.
- 2 Para utilizar el teletexto, seleccione una página introduciendo un número de página de tres dígitos mediante las teclas numéricas. Para utilizar la función de teletexto rápido, desplace el "joystick" a la marca de color que corresponda al menú codificado con color. En ambos casos, pulse (PAGE +) para pasar a la página siguiente o (PAGE -) para retroceder a la página anterior.
- 3 Para volver a la imagen de TV normal, pulse .

### Visualización de la imagen de entrada de vídeo

- 1 Pulse varias veces hasta que aparezca la entrada de vídeo deseada.
- 2 Para volver a la imagen de TV normal, pulse .

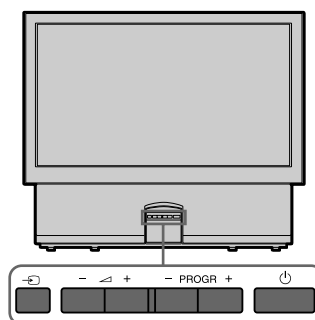

E

## Funciones aconsejadas

### Visualización de las indicaciones en pantalla

Pulse para que aparezcan las indicaciones. Vuelva a pulsarla para que éstas desaparezcan.

### Para desactivar el sonido

Pulse .  
Para recibir el sonido normal, pulse de nuevo.

### Visualización de la hora

Pulse . Esta función sólo se encuentra disponible con emisión de teletexto. Para que desaparezca la indicación horaria, vuelva a pulsar .

### Visualización de la tabla de programas

Desplace el "joystick" al azul o al verde para seleccionar un programa y, a continuación, púlselo para confirmar. En la parte izquierda de la pantalla aparece una tabla de programas. Para hacer desaparecer la tabla de programas, pulse MENU.

1	BBC	↑
2	SAT	
3	TV5	
4	C02	
5	C15	
6	RTL	
7	SKY	
8	S34	
9	AV1	
10	MTV	↓

### "Congelación" de la imagen

Mientras contempla la televisión, tiene la posibilidad de "congelar" la imagen pulsando la tecla . Pulse la tecla otra vez para volver a la imagen normal.

### Cambio del formato de pantalla

Pulse la tecla repetidamente para cambiar el formato de pantalla de la siguiente manera:

- 4:3 para la relación 4:3 normal
- A 14:9: para discos láser 14:9
- A Zoom: efecto de pantalla horizontal (16:9) para las películas emitidas con el formato cinemascópico
- A Horizontal: para las emisiones 16:9
- A Auto Wide: selección automática de la relación óptima de pantalla
- A Optimizada: imitación del efecto de pantalla horizontal (16:9) para las emisiones 4:3

Consulte la página 48 para mayores detalles sobre el cambio del formato.

# Ajuste y configuración del TV utilizando el menú

## CONTROL DE LA IMAGEN

## CONTROL DE SONIDO

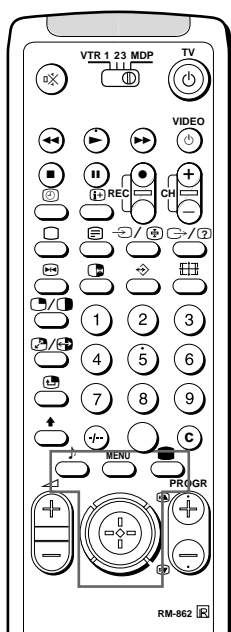

## Ajuste de la imagen y el sonido

La imagen y el sonido se ajustan en fábrica; sin embargo, puede modificar estos ajustes de acuerdo con sus preferencias. También es posible seleccionar programas de sonido dual (bilingüe), en los casos en los que se encuentra disponible, o ajustar el sonido para su audición con auriculares.

- 1 Pulse (para imagen) o (para sonido) en el mando a distancia.

**o bien**

Pulse MENU y seleccione el símbolo para controlar la imagen o para controlar el sonido. Desplácelo al amarillo para confirmar. En pantalla aparece el menú CONTROL DE LA IMAGEN o CONTROL DE SONIDO.

- 2 Desplácelo al azul o al verde para seleccionar el elemento que desee, y al amarillo para confirmar. El elemento seleccionado cambia de color.
- 3 Desplácelo al rojo o al amarillo para ajustar el elemento seleccionado. Pulse el "joystick" para confirmar. Consulte en la tabla siguiente los efectos producidos por cada control.
- 4 Repita los pasos 2 y 3 para ajustar otros elementos.
- 5 Pulse MENU para volver a la imagen de TV.

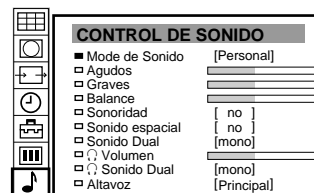
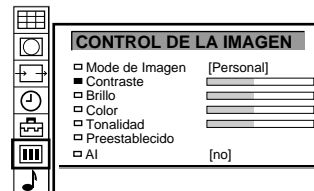

### Notas

- Matiz sólo está disponible en televisores con sistema de color NTSC.
- Sólo es posible disponer de los elementos Brillo, Color y Tonalidad si se selecciona "Personal" en "Modo de imagen".
- Sólo es posible disponer de los elementos Agudos, Graves y Sonoridad si se selecciona "Personal" en "Modo de sonido".

### Nota sobre LINE OUT

La salida del modo de sonido dual de la toma >, situada en la parte posterior, corresponde a los ajustes de Sonido Dual de los auriculares.

### Mientras se ve la fuente de entrada de vídeo con sonido estéreo

Es posible seleccionar el Sonido Dual para cambiar el sonido.

## Efectos de los controles

CONTROL DE LA IMAGEN	Efecto
Mode de imagen	Personal ↔Juegos ↔Películas ↔Deportes ↔En vivo
Contraste	Menos ..... Más
Brillo	Más oscuro ..... Más brillo
Color	Menos ..... Más
Matiz	Verde ..... Rojo
Tonalidad	Más suave ..... Más nítido
Preestablecido	Recupera los niveles ajustados en fábrica.
AI	no: normal sí: optimización automática del nivel de contraste de acuerdo con la señal de TV

CONTROL DE SONIDO	Efecto
Modo de sonido	Selección entre varios efectos de sonido Personal ↔ Pop ↔ Jazz ↔ Rock
Agudos	Menos ..... Más
Graves	Menos ..... Más
Balance	Más a la izquierda ..... Más a la derecha
Sonoridad	no: normal sí: para emisiones musicales
Sonido espacial	no: normal sí: efectos acústicos especiales
Sonido Dual	A: canal izquierdo B: canal derecho Estéreo → Mono El modo elegido del indicador A- B se ilumina en el TV.
Auriculares:	Menos ..... Más
⊖ Volumen	A: canal 1 → B: canal 2
⊖ Sonido dual	Estéreo → Mono
Altavoz	Principal: sonido del TV Centro: sonido del amplificador externo

## SLEEP TIMER

### Para desactivar el temporizador

Seleccione "no" en el paso 3.

### Para comprobar el tiempo restante hasta la desconexión

Pulse .

### Para volver a la imagen normal de TV

Pulse MENU.

## Uso de la desconexión automática

Es posible seleccionar un espacio de tiempo después del cual el TV entra automáticamente en el modo de espera.

- 1 Pulse MENU.
- 2 Desplace el "joystick" al azul o al verde para seleccionar el símbolo  en la pantalla de menú. Desplácelo al amarillo para confirmar.
- 3 Desplácelo al amarillo. Desplácelo al azul o al verde para seleccionar el espacio de tiempo.

El espacio de tiempo (en minutos) cambia de la siguiente forma:

no ↔ 10 ↔ 20 ↔ 30 ↔ 40 ↔ 50 ↔ 60 ↔ 70 ↔ 80 ↔ 90

- 4 Una vez seleccionado el espacio de tiempo, pulse el "joystick" para confirmar.

Aparece un mensaje en pantalla un minuto antes de que el TV entre en el modo de espera.

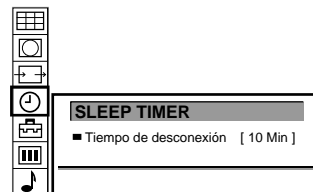

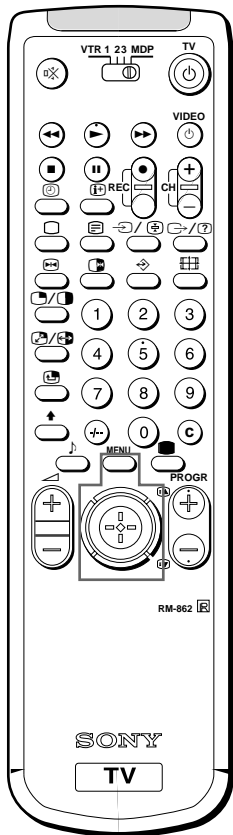

### Si desea seleccionar el modo de pantalla

También es posible seleccionar el modo de pantalla con la tecla del mando a distancia.

**Para recuperar la imagen normal de TV**  
Pulse MENU.

## Manejo del modo de pantalla

Utilizando el menú Modo de Pantalla puede modificar el formato de la pantalla a banda ancha.

- 1 Pulse MENU para visualizar el menú principal en la pantalla.
- 2 Desplace el "joystick" al azul o al verde para seleccionar el símbolo en la pantalla de menú. Desplácelo al amarillo para confirmar. Aparece el menú MODO DE PANTALLA.
- 3 Desplace el "joystick" al azul o al verde para seleccionar "Modo de Pantalla". Desplácelo al amarillo para confirmar. En pantalla aparece el menú Modo de Pantalla.

Puede elegir entre los siguientes modos:

- 4:3: Para la relación 4:3 normal. **(a)**
- Optimizada: Imitación del efecto de pantalla horizontal (16:9) para las emisiones 4:3 **(b)**
- Zoom: Imitación del efecto de pantalla horizontal para las películas emitidas con el formato cinematográfico **(c)**
- Horizontal: para las emisiones 16:9 **(d)**
- 14:9: para discos láser 14:9 **(e)**
- Auto Wide: selección automática de la relación óptima de pantalla (por ejemplo, la imagen de 4:3 cambia automáticamente al modo optimizada; la imagen de 16:9 cambia al modo Zoom).

Pulse el "joystick" para confirmar la selección.

### Cambio de la posición de la pantalla (para el modo Zoom/Auto Wide)

Al utilizar el modo Zoom y el modo 14:9, se cortarán las zonas superior e inferior de la imagen. Con la ayuda de la función "Posición de Pantalla", puede desplazar la pantalla en sentido vertical para ver las zonas cortadas (por ejemplo, para leer subtítulos).

Desplácelo al azul o al verde para seleccionar "Posición de Pantalla", y al amarillo para confirmar.

Desplácelo al azul o al verde para ajustar la posición de pantalla (Zoom: -7 a +7, 14:9: -4 a +4, Auto Wide: -5 a +5). Pulse el "joystick" para confirmar.

## 16:9 Auto

Defina 16:9 Auto en "sí" para realizar la selección automática de formato o PAL plus en el caso de emisiones PAL plus, o "no" para el modo normal.

- 1 Pulse MENU.
- 2 Desplace el "joystick" al azul o al verde para seleccionar el símbolo en la pantalla de menú. Desplácelo al amarillo para confirmar. Aparece el menú MODO DE PANTALLA.
- 3 Desplace el "joystick" al azul o al verde para seleccionar "Modo de Pantalla". Desplácelo al amarillo para confirmar.
- 4 Desplace el "joystick" al azul o al verde para seleccionar "16:9 Auto". Desplácelo al amarillo para confirmar.
- 5 Desplace el "joystick" al azul o al verde para seleccionar "sí" o "no". Pulse el "joystick" para confirmar.

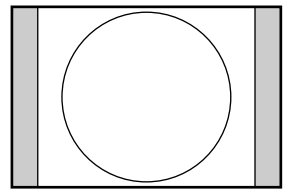
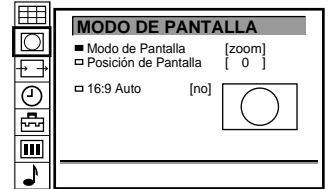

**(a)**

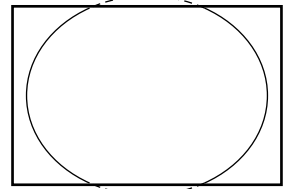

**(b)**

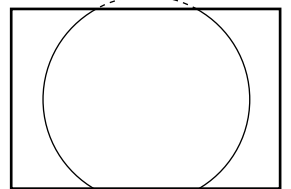

**(c)**

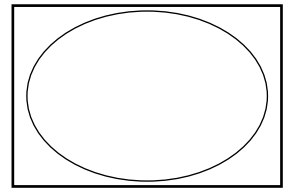

**(d)**

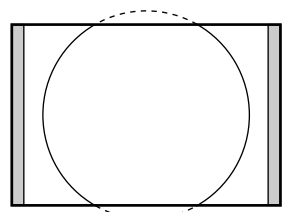

**(e)**



# Teletexto

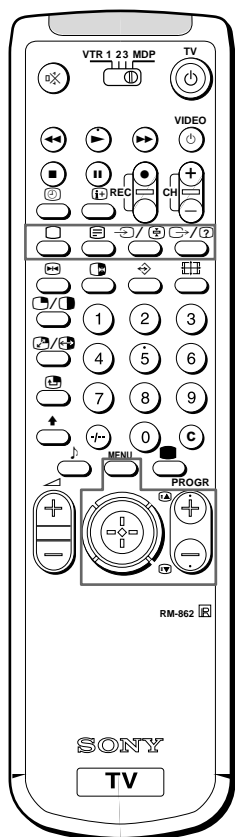

## Nota

La recepción del teletexto puede ser defectuosa cuando la señal de emisión es débil.

Las emisoras de TV emiten servicios de información conocidos como Teletexto a través de canales de TV. Estos servicios permiten consultar en cualquier momento varias páginas de información, como informes meteorológicos o boletines informativos.

## Funciones de acceso directo

### Activación y desactivación del teletexto

- 1 Seleccione el canal de TV que emite el servicio de teletexto que desea ver.
- 2 Pulse  para activar el teletexto. Aparece una página del teletexto, normalmente el índice. Si no se recibe la emisión de teletexto, en la línea superior de la pantalla aparece "No text available".

#### Para desactivar el teletexto

Pulse .

### Selección de una página del teletexto

#### Selección directa

Utilice las teclas numéricas para introducir los tres dígitos correspondientes al número de página seleccionada. Si se equivoca, termine de introducir los dígitos y, a continuación, vuelva a introducir el número de la página.

#### Con la función de localización de páginas

- 1 Seleccione una página de teletexto con una descripción general de páginas (por ejemplo, página de índices).
- 2 Pulse el "joystick". Aparece "Page Catching" en la parte superior de la página.
- 3 Desplace el "joystick" al azul o al verde para seleccionar la página que desee. Pulse el "joystick". La página solicitada aparece transcurridos unos segundos. Pulse  para reanudar la recepción normal de teletexto.

### Acceso a la página anterior o posterior

Pulse  $\blacktriangledown$  (PAGE+) o  $\blacktriangleleft$  (PAGE-).

Aparece la página anterior o la que sigue.

### Superposición de la pantalla de teletexto sobre un programa de TV

- Pulse  $\text{TV}$  una vez para acceder solamente al teletexto.
- Pulse  $\text{TV}$  dos veces para obtener el modo Mix. La pantalla normal de TV y la de teletexto se superponen.

### Protección de las páginas del teletexto contra actualizaciones

- Pulse  $\text{TV}$ .
- El símbolo de  $\text{TV}$  aparece en la línea informativa.
- Pulse  $\text{TV}$  para reanudar la recepción normal del teletexto.

### Visualización de información oculta (por ejemplo, para un concurso)

Algunas veces las páginas contienen información oculta, como las respuestas de un concurso. La opción de visualización de información oculta permite visualizar dicha información.

Pulse  $\text{TV}$ . Vuelva a pulsarla para cancelar.

Pulse  $\text{TV}$  para recuperar la recepción normal del teletexto.

### Uso del teletexto rápido

El teletexto rápido permite acceder a las páginas pulsando una sola tecla. Cuando se emite una página de este teletexto, en la parte inferior de la pantalla aparece un menú codificado con colores. Los colores de este menú corresponden a las posiciones roja, verde, amarilla y azul del mando a distancia.

Desplace el "joystick" a la marca de color que corresponda al menú codificado con colores. Después de unos segundos, la página aparecerá en pantalla.

#### Nota

Las operaciones en teletexto rápido sólo pueden realizarse si la emisora de TV transmite señales de teletexto rápido.

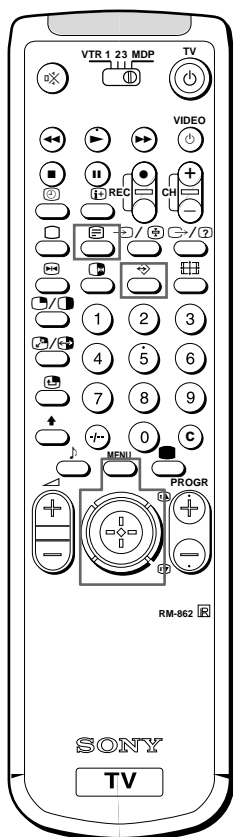

#### Nota

Algunas de las funciones pueden no estar disponibles, dependiendo del servicio de teletexto.

## Uso del menú de teletexto

Este TV está equipado con un sistema de menú que le guiará a través del teletexto. Cuando el teletexto está activado, las teclas de menú permiten utilizar el menú. Seleccione las funciones del menú como se explica a continuación:

- 1 Pulse MENU.  
El menú se superpondrá en la pantalla del teletexto.
- 2 Desplace el "joystick" al azul o al verde para seleccionar la función de teletexto que desee. Desplácelo al amarillo para confirmar la selección.

### PÁGINAS DEL USUARIO/MEMORIZAR PÁGINAS DEL USUARIO

Consulte la página 52 para obtener información sobre el procedimiento de programación y empleo de las páginas de usuario.

#### INDICE

La función de índice proporciona una visión general del contenido del teletexto, así como de los números de página.

#### SUPERIOR/INFERIOR/COMPLETA

Para leer de forma adecuada la página del teletexto, es posible ampliar la imagen mediante las funciones de ampliación de la parte superior o inferior de la imagen. Una vez seleccionada esta función, aparece la línea informativa con las opciones Superior/Inferior/Completa.

Desplace el "joystick" al verde para ampliar la mitad superior, y al azul para ampliar la mitad inferior. Púselo para recuperar la pantalla normal.

Pulse para reanudar la recepción normal del teletexto.

#### DESAPARICIÓN DE TEXTO

Después de seleccionar esta función, podrá ver un programa de TV mientras espera a que la página del teletexto se capture (el símbolo cambia de color).

Pulse para reanudar la recepción normal del teletexto.

#### SUBTÍTULOS

El servicio de teletexto informa sobre si el programa de TV incluye subtítulos.

Tras seleccionar esta función, los subtítulos aparecerán en la pantalla del TV.

#### PÁGINA DE ALARMA

El servicio de teletexto informa sobre la disponibilidad de las páginas con código de tiempo. En caso afirmativo, una página, por ejemplo de aviso, puede aparecer en pantalla a una hora determinada.

- 1 Seleccione Página de Alarma en el menú de teletexto.  
Desplace el "joystick" al amarillo. Aparecerá una ventana de información. Desplácelo al azul o al verde para seleccionar "sí" y, a continuación, al amarillo.
- 2 Emplee las teclas numéricas para introducir los tres dígitos de la página que desee (p. ej. 301). Desplace el "joystick" al amarillo después de cada dígito.
- 3 Emplee las teclas numéricas para introducir los cuatro dígitos de la hora deseada (p. ej. 18-54). Desplace el "joystick" al amarillo después de cada dígito. Púselo para confirmar.
- 4 Pulse MENU.  
La hora aparece en el ángulo superior izquierdo de la pantalla. La página aparecerá a la hora seleccionada.  
Pulse para recuperar el modo normal de teletexto.

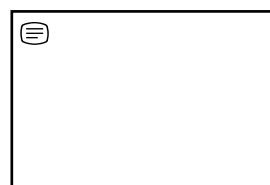
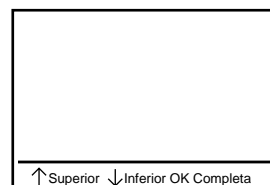
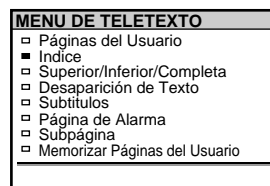
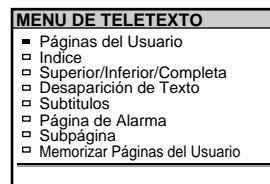

### Para cancelar la función

Desplace el "joystick" al rojo y, a continuación, al amarillo.

### Si dos emisoras de radiodifusión utilizan el mismo teletexto

Es posible programar un banco para 2 posiciones de programa distintas.

## SUBPÁGINA

Esta función permite seleccionar una página del teletexto determinada de entre las subpáginas que se muestran secuencialmente de forma automática. Tras seleccionar esta función, en la pantalla aparecerá una línea informativa.

Para seleccionar la subpágina deseada, introduzca cuatro dígitos utilizando PROGR +/- o las teclas numéricas (por ej., introduzca 0002 para ver la segunda de las páginas que se muestran en secuencia).

## Sistema de banco de páginas del usuario

En el "Sistema de banco de páginas de Teletexto" podrá almacenar hasta 30 páginas. Esto facilita el acceso rápido a las páginas consultadas frecuentemente.

### Para almacenar las páginas

Existen 5 "bancos" diferentes (A a E) para 5 estaciones de Teletexto. En cada uno de estos bancos podrá almacenar hasta 6 páginas (P1 a P6).

- 1 Pulse  (si Teletexto no se encuentra conectado) y MENU para visualizar el "MENU DE TELETTEXTO".
- 2 Desplace el "joystick" al azul o al verde para seleccionar "Memorizar Páginas del Usuario". Desplácelo al amarillo para confirmar.
- 3 Desplácelo al azul o al verde para seleccionar el banco (de A a E) que desee. Desplácelo al amarillo para confirmar. El cursor pasará a la primera posición (P1) de las páginas preferidas.
- 4 Desplácelo al azul o al verde para seleccionar los tres dígitos de la primera página preferida. Desplácelo al amarillo después de cada dígito, y al amarillo para confirmar. El cursor pasará a la segunda posición.
- 5 Repita el paso 4 para las otras 5 páginas preferidas. Si no desea almacenar los 6 números de página, desplácelo al amarillo sin insertar ningún número. Una vez finalizado el almacenamiento, pulse el "joystick".
- 6 Desplácelo al azul o al verde para seleccionar "Reasignar las Páginas". Desplácelo al amarillo para confirmar.
- 7 Desplácelo al azul o al verde para seleccionar la posición de programa del canal que transmite el servicio de teletexto para el que ha seleccionado las páginas preferidas. Desplácelo al amarillo para confirmar.
- 8 Desplácelo al azul o al verde para seleccionar el banco del paso 3. Pulse el "joystick" para confirmar.
- 9 Repita los pasos 3 a 8 para los otros 4 bancos disponibles.

### Visualización de páginas de usuario

- 1 Pulse MENU.
- 2 Desplace el "joystick" al azul o al verde para seleccionar "Memorizar Páginas del Usuario". Desplácelo al amarillo para confirmar. Aparecerá una tabla de las páginas preferidas almacenadas.
- 3 Desplácelo al azul o al verde para seleccionar la página que desee. Pulse el "joystick". La página aparece transcurridos unos segundos.  
o
- 1 Pulse .
- 2 Desplace el "joystick" al azul o al verde para seleccionar la página que desee, y púselo.

MEMORIZAR PAGINAS DEL USUARIO					
BANCO	P1	P2	P3	P4	P5 P6
■ A	300	255	456	234	200 179
□ B	200	120	301	303	550 345
□ C	100	220	300	444	
□ D	128	321	255		
□ E	400	238	240	118	127

Reasignar las Páginas					
PROG	NOMBRE	BANCO	PROG	NOMBRE	BANCO
00	VHS	-	04	MTV	D
01	ZDF	A	05	SKY	B
02	ARD	C	06	SAT	C

PAGINAS DEL USUARIO BANCO B
■ Pagina 300
□ Pagina 200
□ Pagina 203
□ Pagina 500
□ Pagina 234
□ Pagina 159

# Conexión y funcionamiento de equipos opcionales

## Conexión del equipo opcional

Es posible conectar equipos de audio o vídeo opcionales al TV, como por ejemplo, videograbadoras, reproductores de videodiscos y sistemas estéreo.

### Para conectar una videograbadora mediante el terminal )

Conecte la salida de antena de la videograbadora al terminal ) del TV. Se recomienda sintonizar la señal de vídeo en el número de programa "0". Para obtener información detallada, consulte "Sintonía manual de canales" en la página 39.

### Si se distorsiona la imagen o el sonido

Aleje la videograbadora del TV.

### Entrada S/vídeo (entrada Y/C)

Las señales de vídeo se dividen en señales Y (luminancia o brillo) y C (crominancia). Separando estas señales, se evita que interfieran entre sí y, de esta forma, se mejora la calidad de la imagen (especialmente la luminancia). El TV dispone de 3 tomas de entrada S vídeo por las que se reciben directamente las señales separadas.

### Para conectar una videograbadora monofónica

Conecte sólo la toma blanca al TV y a la videograbadora.

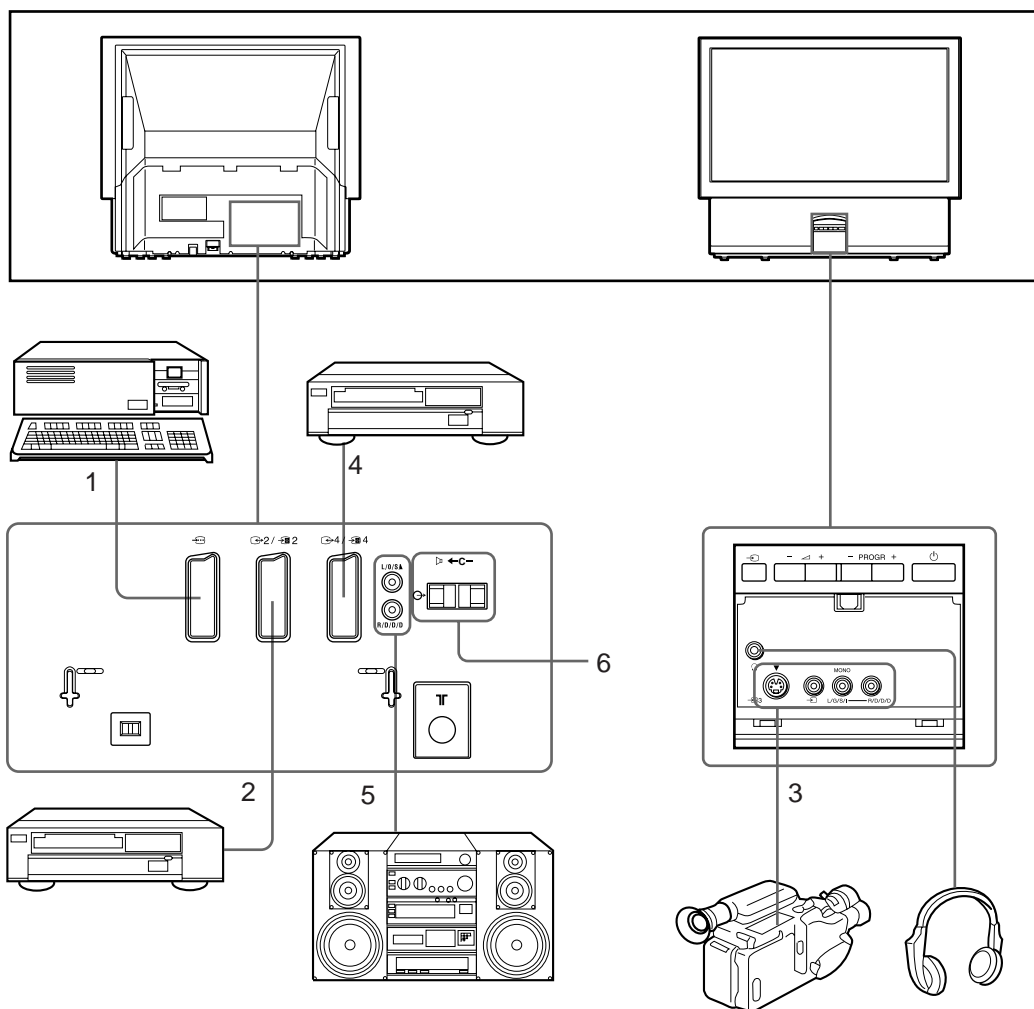

### Señales de entrada admitidas

- 1 Señales RGB y de audio/vídeo normales
- 2 Señales de S vídeo y de audio/vídeo normales
- 3 Señales de S vídeo y de audio/vídeo normales
- 4 Señales de S vídeo y de audio/vídeo normales
- 5 Sin entradas
- 6 Entrada del altavoz central  
Ajuste "Altavoz" en el menú CONTROL DE SONIDO en "Principal" o en "Centro".

### Señales de salida disponibles

- Vídeo/audio del sintonizador de TV
- Vídeo/audio de la fuente seleccionada
- Sin salidas
- Vídeo/audio en la pantalla del TV (Salida de monitor)
- Señal de audio
- Sin salidas

**Para seleccionar la entrada mediante la tecla PROGR +/- o con las teclas numéricas**

Es posible ajustar las fuentes de entrada de vídeo en las posiciones de programa, de forma que puedan seleccionarse mediante PROGR +/- o con las teclas numéricas. Para obtener información detallada, consulte "Sintonía manual de canales" en la página 39.

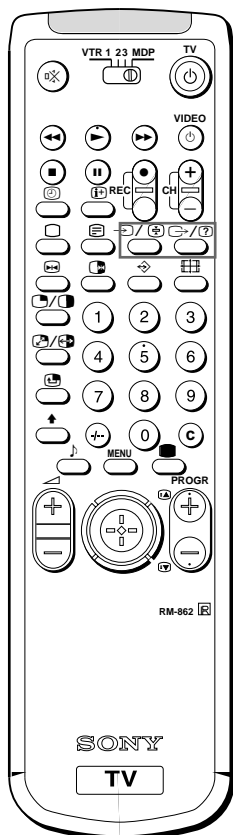

## Selección de la entrada y la salida

En esta sección se explica cómo ver la imagen de entrada de vídeo (procedente de la fuente de vídeo conectada al TV) y la forma en que se selecciona la señal de salida mediante las teclas de acceso directo o el sistema de menú.

### Selección de la entrada

Pulse varias veces para seleccionar la fuente de entrada. A continuación, aparece el símbolo de la fuente de entrada seleccionada.

### Para volver a la imagen de TV normal

Pulse .

### Modos de entrada

Símbolo	Señal de entrada
	Entrada de audio/vídeo mediante el conector  1
	Entrada de audio/RGB mediante el conector  1
	Entrada de audio/vídeo mediante el conector  2/3
	Entrada de audio/S vídeo mediante el conector  2/3
	Entrada de audio/vídeo mediante el conector  3 y $\leq 3$ de la parte frontal
	Entrada de S vídeo mediante el conector  3 (conector de 4 terminales) de la parte frontal
	Entrada de audio/vídeo mediante el conector  4/5
	Entrada de S vídeo mediante el conector  4/5

También es posible seleccionar el modo de entrada con la tecla del TV.

### Selección de la salida

El conector permite la salida de las entradas de fuentes procedentes de otros conectores.

Pulse varias veces para seleccionar la salida.

Aparece el símbolo de la fuente de salida seleccionada.

### Modos de salida

Símbolo	El conector  2 envía
1	Señal de audio/vídeo del conector  1
2	Señal de audio/vídeo del conector  2/3
3	Señal de audio/vídeo de los conectores  3, $\leq 3$
4	Señal de audio/vídeo del conector  4/5
T V	Señal de audio/vídeo del terminal de antena )

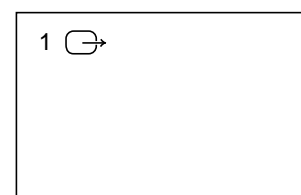

## Uso de “Sintonía Audio/Vídeo”

La función “Sintonía Audio/Vídeo” permite sintonizar una fuente de entrada (p.e. 1, Señal RGB) para la entrada audio/vídeo correspondiente (p.e. AV1).

Esto significa que al elegir 1 automáticamente el reproductor de vídeo selecciona la señal RGB.



- 1 Pulse MENU.
- 2 Despláce el “joystick” al azul o al verde para seleccionar el símbolo en la pantalla de menú. Desplácelo al amarillo para confirmar.
- 3 Desplácelo al azul o al verde para seleccionar “Instalación”. Desplácelo al amarillo. Desplácelo al azul o al verde para seleccionar “Sintonía Audio/Vídeo”. Desplácelo al amarillo para confirmar.  
Aparece el menú SINTONIA AUDIO/VIDEO.
- 4 Desplácelo al azul o al verde para seleccionar la entrada de AV que desee. Desplácelo al amarillo para confirmar.
- 5 Desplácelo al azul o al verde para seleccionar la fuente que desee. Desplácelo al amarillo para confirmar. Para las respectivas entradas de AV, dispone de las siguientes opciones:  
AV1: RGB o AV    AV3: YC3 o AV  
AV2: YC2 o AV    AV4: YC4 o AV
- 6 Para asignar nombre a una fuente: Despláce el “joystick” al azul o al verde para seleccionar el primer carácter (letra o número, “-” para espacios en blanco). Desplácelo al amarillo para confirmar. Seleccione los otros cuatro caracteres de la misma forma.
- 7 Para selección de PAL plus y formato automático (Auto 16:9): Desplácelo al azul o al verde para seleccionar “SÍ” para la entrada de AV.
- 8 Pulse el “joystick” para almacenar.
- 9 Repita los pasos 4 a 8 para las otras entradas de AV.



ENTRADA	FUENTE	NOMBRE
AV1	AV	AV1
AV2	YC	YC2
AV3	AV	AV3
AV4	AV	AV4

## Comprobación y selección de las fuentes de entrada y salida utilizando el menú

Podrá visualizar el menú para ver qué fuentes de entrada se han elegido para la pantalla del TV y qué fuente de salida se ha elegido. También puede elegir las en el menú.

- 1 Pulse MENU.
- 2 Desplace el "joystick" al azul o al verde para seleccionar el símbolo  en la pantalla de menú. Desplácelo al amarillo para confirmar.  
Aparece el menú CONEXION DE VIDEO.  
Es posible ver qué fuente está seleccionada para el TV y para la salida. Si desea seleccionar la entrada y la salida en este menú, continúe con el siguiente paso.
- 3 Desplácelo al azul o al verde para seleccionar "Pantalla TV" (fuente de entrada para la pantalla del TV) o "Salida" (fuente de salida para ).  
Desplácelo al amarillo para confirmar.
- 4 Desplácelo al azul o al verde para seleccionar la fuente que desee. Pulse el "joystick" para almacenar.  
Para obtener información detallada sobre cada fuente, consulte la tabla de la página 54.
- 5 Repita los pasos 3 y 4 para seleccionar la fuente de otras entradas o salidas.
- 6 Pulse MENU para recuperar la imagen normal de TV.

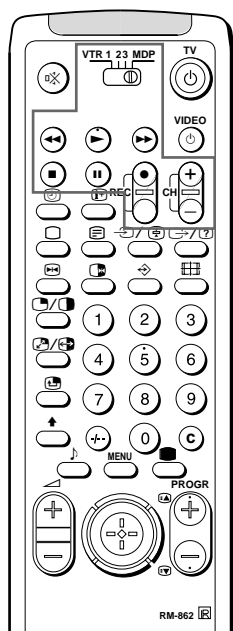
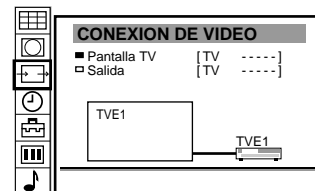

### Para realizar grabaciones

Cuando utilice la tecla a (grabación), asegúrese de pulsar simultáneamente esta tecla y la que se encuentra a su derecha.

## Control remoto de otros equipos Sony

El mando a distancia del TV puede utilizarse en la mayor parte de equipos con control remoto de Sony, por ejemplo, en sistemas beta, en 8 mm o con videograbadoras para VHS y reproductores de videodiscos.

### Sintonización del mando a distancia con el equipo

- 1 Ajuste el selector VTR 1/2/3 MDP de la videograbadora de acuerdo con el equipo que quiere utilizar:  
VTR1: Videograbadora para Beta  
VTR2: Videograbadora para 8 mm  
VTR3: Videograbadora para VHS  
MDP: Reproductor de videodiscos
- 2 Para emplear el equipo adicional, utilice las teclas que se indican en la ilustración.  
Si el vídeo dispone de un selector COMMAND MODE, ajústelo en la misma posición que el selector VTR 1/2/3 MDP del mando a distancia del TV.  
Si el equipo no dispone de una función determinada, la tecla correspondiente del mando a distancia no funcionará.



# Información complementaria

## Angulo óptimo de visión

Para que la calidad de la imagen recibida sea óptima, procure situar el TV de forma que pueda ver la pantalla desde los ángulos que se muestran a continuación.

### Angulo de visión horizontal

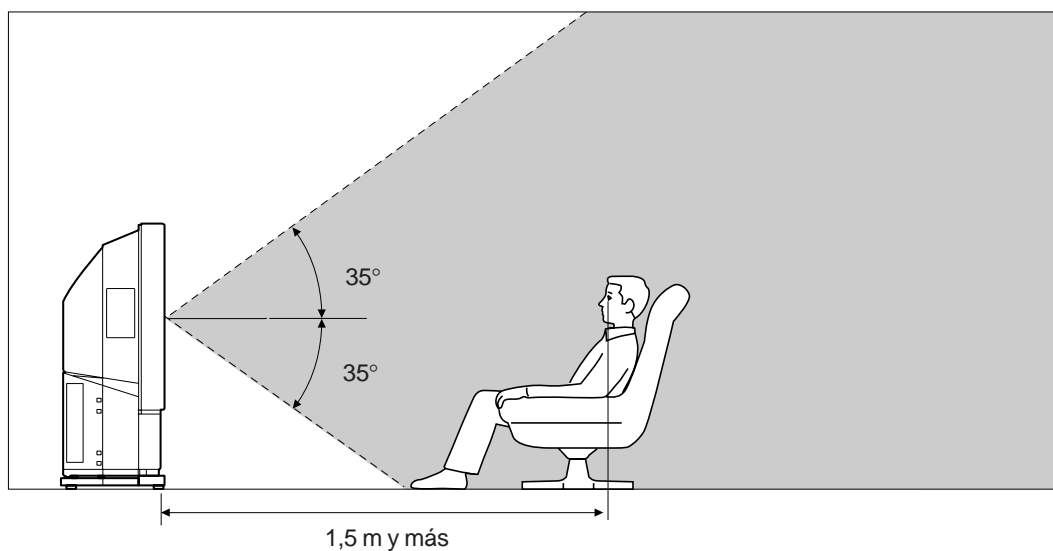

E

### Angulo de visión vertical

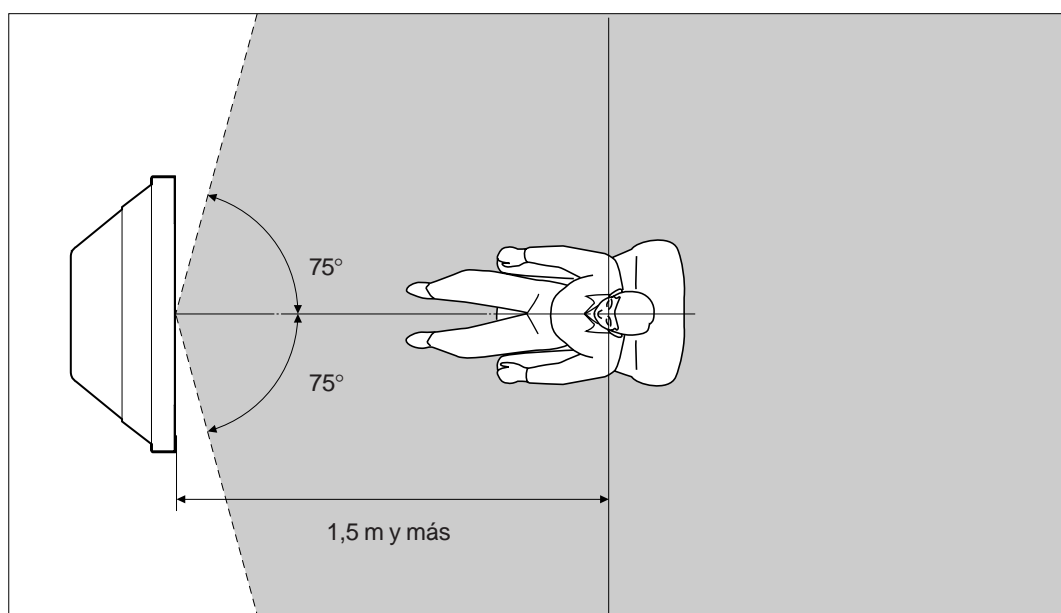

## Limpeza del filtro de aire

Es preciso limpiar periódicamente el filtro de aire. Límpielo una vez al mes. Si el filtro es viejo y el polvo permanece en él incluso después de limpiarlo, sustitúyalo por otro nuevo.

Si no toma las precauciones descritas a continuación, es posible que sufra daños físicos o que las pertenencias domésticas se vean afectadas.

- Limpie periódicamente el filtro de aire, ya que en caso contrario puede producirse recalentamiento en el interior de la unidad.
- No utilice nunca un filtro de aire que presente agujeros o desperfectos. Fije firmemente el filtro con seis lengüetas. Si se introduce polvo en el TV, es posible que la imagen se oscurezca o que se produzca un incendio.

### 1 Desactive el suministro eléctrico y desconecte el cable de alimentación.

### 2 Retire el panel frontal.

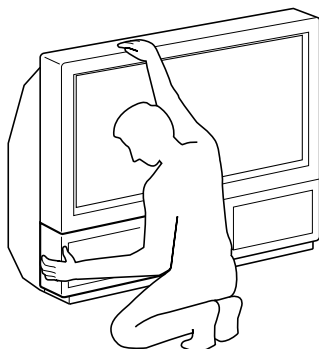

Retire el panel frontal sin mover el TV. Empuje el panel frontal hacia delante sujetando los laterales de éste con los dedos. Tenga cuidado de no pillarse los dedos.

### 3 Empuje el filtro hacia arriba y retírelo.

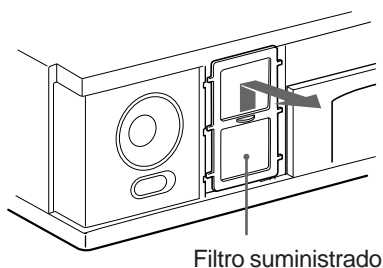

### 4 Limpie el polvo con una aspiradora.

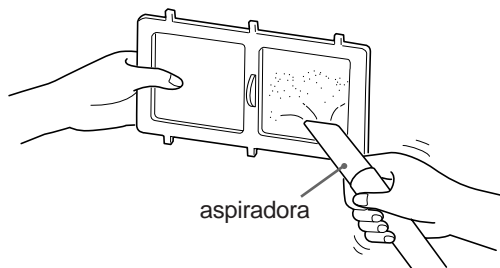

### 5 Fije el filtro.

Fije con firmeza las seis lengüetas.

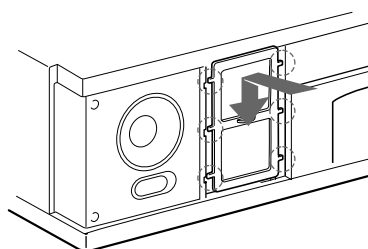

### 6 Instale el panel frontal.

Tenga cuidado de no dañar el altavoz.

#### Notas

- Fije el filtro con firmeza, ya que en caso contrario la alimentación no se activará.
- Póngase en contacto con el centro de servicio técnico Sony más próximo cuando desee obtener un filtro nuevo.

## Sustitución de la lámpara

Si la lámpara se oscurece o si el color de la imagen no es normal, sustituya dicha lámpara por otra nueva (suministrada).

Si no toma las precauciones descritas a continuación, es posible que sufra daños físicos o que sus pertenencias domésticas se vean afectadas.

- Para realizar la sustitución, utilice la lámpara suministrada. El TV puede dañarse si emplea otro tipo de lámpara.
- No extraiga la lámpara, excepto para realizar su sustitución. En caso contrario, pueden producirse daños por calentamiento o incendios.
- Antes de sustituir la lámpara, desactive el suministro eléctrico y desconecte el cable de alimentación.
- Antes de reemplazarla, espere a que se enfríe. La temperatura del vidrio frontal de la lámpara supera los 100 °C (212 °F) incluso 30 minutos después de desactivar la alimentación.
- Una vez extraída, no coloque la lámpara cerca de niños ni de materiales inflamables.
- No moje la lámpara extraída ni introduzca objetos en su interior, ya que puede explotar.
- No coloque objetos metálicos ni fácilmente inflamables cerca de la lámpara, ya que pueden producirse incendios. Tampoco introduzca la mano en el compartimiento de la lámpara, ya que puede quemarse.
- Fije la lámpara nueva con firmeza, ya que en caso contrario es posible que la imagen se oscurezca o que se produzca un incendio.

### 1 Desactive el suministro eléctrico y desconecte el cable de alimentación.

Sustituya la lámpara una vez transcurridos 30 minutos o más después de desactivar la alimentación. Prepare la lámpara nueva.

### 2 Retire el panel frontal.

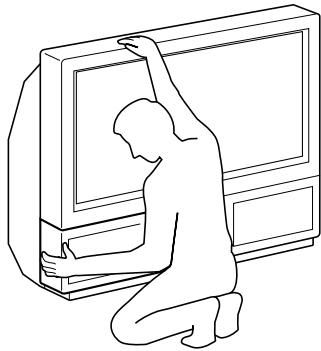

Retire el panel frontal sin mover el TV. Empuje el panel frontal hacia delante sujetando los laterales de éste con los dedos. Tenga cuidado de no pillarse los dedos.

### 3 Afloje el tornillo con un objeto, como por ejemplo una moneda, y extraiga la cubierta de la lámpara.

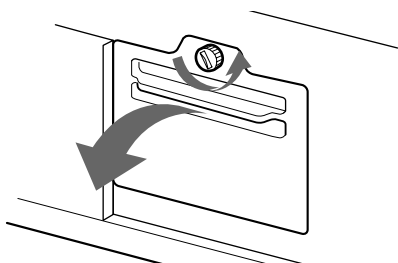

### 4 Afloje el tornillo y saque la lámpara.

La lámpara estará demasiado caliente inmediatamente después de desactivar la alimentación. Tenga cuidado de no tocar el vidrio frontal, las partes circundantes de la lámpara ni el vidrio del compartimiento de ésta.

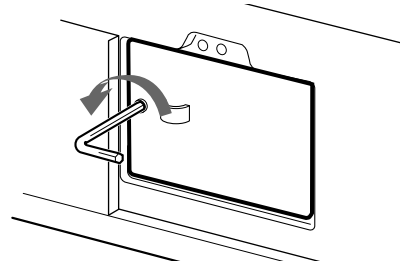

Afloje el tornillo con la llave suministrada.

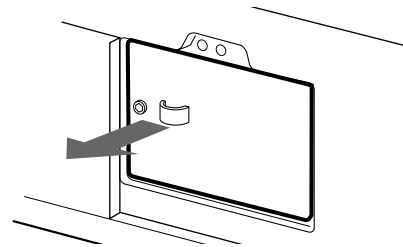

Saque la lámpara sujetando la manilla.

### 5 Fije la lámpara nueva.

Apriete el tornillo firmemente.

### 6 Fije la cubierta de lámpara.

Apriete el tornillo firmemente.

### 7 Instale el panel frontal.

Tenga cuidado de no dañar el altavoz.

### Si el indicador del panel frontal parpadea

Significa que la lámpara está dañada; sustitúyala por otra nueva.

#### Notas

- No toque ni manche el vidrio frontal de la lámpara nueva ni el vidrio del compartimiento de la lámpara. Si el vidrio se ensucia, la calidad de imagen puede deteriorarse o la duración de la lámpara reducirse.
- Fije firmemente la cubierta de la lámpara, ya que de no ser así la alimentación no se activará.
- Si la lámpara se funde, se oirá un ruido. Esto no representa daño alguno.
- Para obtener una lámpara nueva, póngase en contacto con el centro de servicio técnico Sony más próximo.

# Solución de problemas

En esta sección se ofrece una solución sencilla a algunos de los problemas relacionados con la imagen y el sonido.

Problema	Solución
Ausencia de imagen (pantalla oscura) y de sonido	<ul style="list-style-type: none"> <li>• Enchufe el TV.</li> <li>• Pulse  en el TV (si el indicador  está encendido, pulse  un número de programa en el mando a distancia)</li> <li>• Compruebe la conexión de la antena.</li> <li>• Compruebe si la fuente de vídeo seleccionada está activada.</li> </ul>
Ausencia o mala calidad de la imagen (pantalla oscura) , pero buena calidad de sonido	<ul style="list-style-type: none"> <li>• Pulse  para acceder al menú CONTROL DE IMAGEN y ajuste el brillo, el contraste y el color.</li> </ul>
Mala calidad de imagen al visualizar una fuente de vídeo RGB	<ul style="list-style-type: none"> <li>• Pulse  varias veces para seleccionar  .</li> </ul>
Buena calidad de imagen, pero ausencia de sonido	<ul style="list-style-type: none"> <li>• Pulse .</li> <li>• Compruebe la conexión de los altavoces.</li> <li>• Si en la pantalla aparece  pulse .</li> </ul>
Ausencia de color en programas a color	<ul style="list-style-type: none"> <li>• Pulse  para acceder al menú CONTROL DE IMAGEN, seleccione PREESTABLECIDO y, a continuación, el "joystick" para confirmar.</li> </ul>
El mando a distancia no funciona	<ul style="list-style-type: none"> <li>• Las pilas están agotadas.</li> </ul>

Si los problemas persisten, solicite a personal cualificado la revisión del TV. No abra por ningún motivo el TV.

## Especificaciones

Este producto cumple con la directiva U.E. 89/336/EEC.

Sistema de TV B/G/H, D/K, I, L

Sistema de color PAL/SECAM  
NTSC 3.58/4.43 (VIDEO IN)

Cobertura de canales

Consulte abajo "Recepción y exhibición de canales".

Tamaño de imagen proyectada

40 pulgadas  
Aprox. 101.6 cm en diagonal

### Terminales

Parte posterior

Terminales de entrada del altavoz central, 2 terminales  
 (L, R), salidas de audio - tomas fonográficas  
 1, Euroconector de 21 pines (norma CENELEC)  
 - entradas para las señales de audio y vídeo  
 - entradas para RGB  
 - salidas de señales de TV de audio y vídeo  
 2/ 3, Euroconector de 21 pines  
 - entradas para las señales de audio y vídeo  
 - entradas para S vídeo  
 - salidas para las señales de audio y vídeo (seleccionable)  
 4/ 3, Euroconector de 21 pines  
 - entradas para las señales de audio y vídeo  
 - entradas para S vídeo  
 - salidas para las señales de audio y vídeo (salida de monitor)

Parte frontal

3, entradas de S vídeo - DIN de 4 pines  
 3, entradas de vídeo - tomas fonográficas  
 (L, R), entradas de audio - tomas fonográficas  
 , toma de auriculares - minitoma estéreo

Salida de sonido	2 × 30 W (Potencia musical) 2 × 15 W (RMS)
Entrada SP central	50 W (RMS)(si se utiliza como altavoz central)
Consumo de energía	155 W
Dimensiones (an/al/prf)	980 × 834 × 399 mm
Masa	27 kg
Accesorios suministrados	Consulte la página 36.
Otras características	Filtro de peine digital (alta resolución) FASTTEXT DCI (Imagen digital constante)

El diseño y las especificaciones están sujetos a cambios sin previo aviso.

### Recepción y exhibición de canales

	Canales recibibles	Indicación en pantalla
B/G/H	E2..12 21..69	C02 C03 C04..C12 C21..C69
CABLE TV (1)	S1..41	S01 S02..S41
CABLE TV (2)	S01..S05 M1..M10 U1..U10	S42..S46 S01..S10 S11..S20
ITALIA	A B C D E F G H H1 H2 21..69	C11..C69
D/K	R01..R12 R21..R69	C02..C12 C21..C69
CABLE TV (1)		S01 S02..S41
CABLE TV (2)		S42 S43..S46
CABLE TV	B..Q,S21..41	S02, S03..S17, S21..S41
L	F2..F10 F21..F69	C01..C12 C21..C69
I	B21..B68	C21..C68

## Indicadores de aviso

Si se produce un problema, el indicador parpadea de la siguiente forma. Pruebe la solución sugerida para remediar el problema.

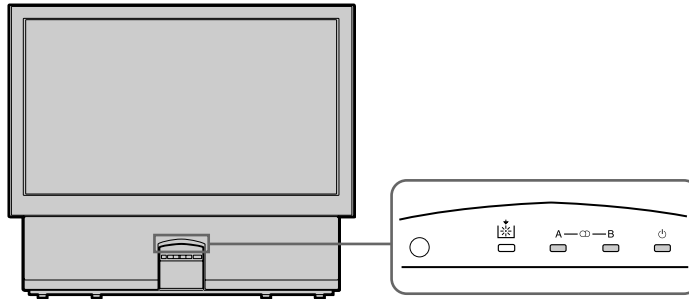

E

Causa	Patrones de parpadeo de los indicadores
La lámpara no se enciende (cuando está dañada)	El indicador  parpadea.
La lámpara no se enciende (cuando no está dañada)	El indicador  parpadea dos veces. El parpadea continúa de esta manera.
La cubierta del filtro o la lámpara se ha extraído.	El indicador  parpadea tres veces. El parpadea continúa de esta manera.
El ventilador de refrigeración se detiene.	El indicador  parpadea cuatro veces. El parpadea continúa de esta manera.

Si el indicador parpadea de una manera diferente a la descrita anteriormente, póngase en contacto con un centro de servicio técnico Sony.

## Fijación del TV de proyección

Después de realizar el ajuste, fije el TV de proyección a la pared, etc., con los soportes suministrados como medida de seguridad.

- 1 Monte los dos soportes suministrados con los tornillos en la parte posterior superior del TV de proyección.**

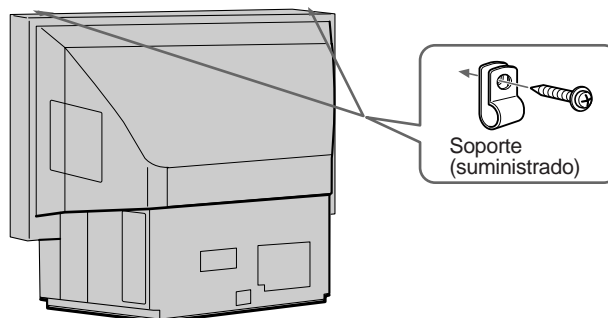

- 2 Pase una cuerda resistente o una cadena por cada soporte que ha montado en el paso 1 y, a continuación, realice la fijación a la pared o a un pilar, etc.**

## ADVERTÊNCIA

Para evitar o risco de incêndio ou de choque eléctrico, não exponha o aparelho à chuva nem à humidade.

O televisor tem vários componentes internos expostos a altas tensões. Não abra a caixa do aparelho. A assistência técnica só deve ser prestada por pessoal qualificado.

## Informações de segurança

Todos os televisores funcionam com tensões extremamente elevadas. Para evitar os riscos de incêndio e de choques eléctricos, leia atentamente os procedimentos de segurança descritos abaixo. Para sua protecção, a assistência técnica só deve ser prestada por pessoal qualificado.

### Segurança geral:

- Não exponha o televisor à chuva nem à humidade.
- Não abra a tampa posterior do televisor.

### Funcionamento seguro:

- O televisor só funciona com uma tensão de 220–240 V CA.
- Se entornar um líquido ou deixar cair algum objecto para dentro do televisor, contacte imediatamente os serviços de assistência técnica.
- Se não vai utilizar o televisor por algum tempo, desligue-o da tomada.
- Quando quiser desligar o televisor, puxe sempre pela ficha e nunca pelo cabo de alimentação.
- Quando abrir a tampa do painel frontal, não coloque nada em cima da respectiva tampa.

## Informações importantes

Para obter imagens nítidas e com qualidade, leia atentamente as informações apresentadas abaixo sobre a utilização e manutenção do televisor.

### Qualidade de imagem

- Não toque no ecrã do televisor e tenha muito cuidado para não o riscar com objectos contundentes.

### Iluminação

Para obter imagens nítidas, não exponha o ecrã à iluminação directa ou à incidência dos raios solares. Se possível, utilize focos de luz instalados no tecto.

### Instalação

- Para evitar o sobreaquecimento do aparelho, não tape os orifícios de ventilação.
- Não instale o televisor num local quente ou húmido, em locais expostos à incidência directa dos raios solares, pó excessivo ou vibrações mecânicas.
- Se transportar o televisor directamente de um local frio para um quente ou se ocorrerem mudanças bruscas de temperatura, as imagens podem ficar esborratadas ou com as cores esbatidas. Isto deve-se à condensação da humidade nos espelhos ou lentes que se encontram no interior do televisor. Antes de utilizar o televisor, espere até que a humidade se evapore.

### Manutenção

- Guarde a embalagem original e os materiais de embalagem para utilizações futuras. Para que o televisor fique totalmente protegido, volte a empacotar o televisor tal como veio da fábrica.
- Para manter a caixa do televisor em bom estado, limpe-a com um pano macio. Utilize um pano humedecido num detergente suave para remover as manchas mais difíceis. Nunca utilize solventes (como por exemplo, diluente ou benzina) nem produtos de limpeza abrasivos porque pode danificar a caixa do aparelho. Como medida de segurança, desligue sempre o televisor antes de o limpar.
- Para retirar o pó da parte da frente do ecrã, desligue o televisor da tomada e limpe-o cuidadosamente com um pano macio humedecido em água ou num detergente suave, utilizando unicamente movimentos verticais. Depois, limpe-o com um pano seco e macio. Nunca utilize solventes ou diluentes para limpezas.
- Se a imagem escurecer após um longo período de funcionamento do televisor, pode ser necessário limpar a parte interna do televisor. Para este efeito, contacte os serviços de assistência técnica.

# Índice

Apresentação geral .....	64
<b>Como começar .....</b>	<b>66</b>
Ponto 1 Preparação .....	66
Verificação dos acessórios fornecidos .....	66
Colocação das pilhas no telecomando .....	66
Ligação da antena .....	66
Ponto 2 Sintonização dos canais de televisão .....	67
Seleção da língua do menu e do país .....	67
Seleção automática de canais .....	68
Funções adicionais de pré-selecção .....	69
Seleccionar canais manualmente .....	69
Ordenação das posições dos programas .....	70
Utilização de “Pré-selecção (adicional)” .....	71
Como saltar posições de programa .....	72
Como atribuir um nome a uma estação .....	72
Utilizar a interdição de programas .....	73
Sintonização temporária de um canal .....	73
<b>Instruções de funcionamento .....</b>	<b>74</b>
Ver televisão .....	74
Ligar/desligar o televisor .....	74
Seleccionar programas de televisão .....	74
Regular o volume .....	74
Controlar o televisor com os respectivos botões .....	74
Ver teletexto ou imagens de vídeo .....	75
Outras funções úteis .....	75
Utilizar o menu para regular e programar o televisor .....	76
Regular o som e a imagem .....	76
Utilizar o temporizador de sono .....	77
Utilizar o Modo de Ecrã .....	78
16:9 Auto .....	78
Teletexto .....	79
Funções de acesso directo .....	79
Utilizar o menu Teletexto .....	81
Banco de páginas do utilizador .....	82
Ligação e funcionamento do equipamento opcional .....	83
Ligação do equipamento opcional .....	83
Seleção da entrada e da saída .....	84
Utilizar “Pré-selecção Audio/Vídeo” .....	85
Telecomando de outros equipamentos Sony .....	86
Outras informações .....	87
Área de visualização ideal .....	87
Limpeza do filtro de ar .....	88
Substituir a lâmpada .....	89
Resolução de problemas .....	90
Especificações .....	90
Indicadores luminosos de aviso .....	91
Estabilizar televisor .....	91

Como começar

P

Instruções de funcionamento

P

# Apresentação geral

Esta secção descreve resumidamente as teclas e os controlos do televisor e do telecomando. Para mais informações, consulte as páginas mencionadas a seguir a cada descrição.

## Parte da frente do televisor

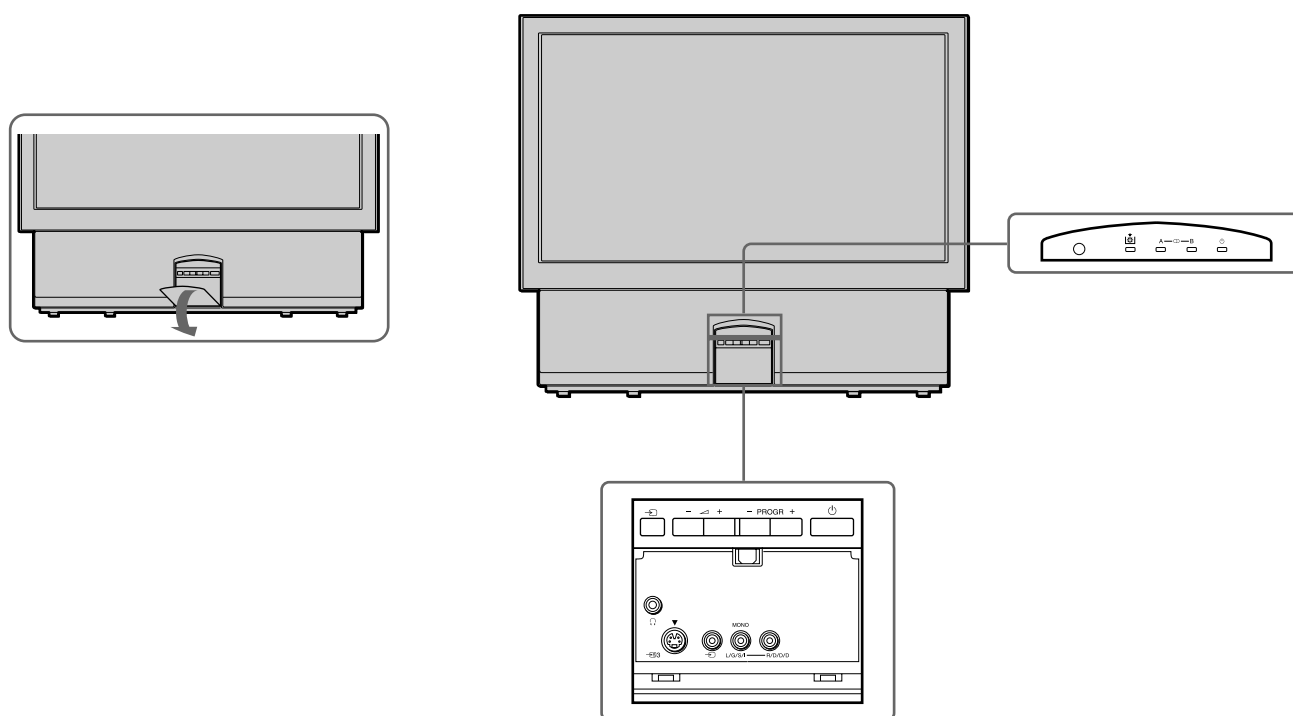

Símbolo	Nome	Consulte a página
⏻	Interruptor de corrente	74
⏻	Indicador Em Espera	74, 91
A - m - B	Indicadores Estéreo A/B	77
☼	Indicador luminoso	89, 91
PROGR +/-	Programa	74
↔ +/-	Tecla de volume	74
↔	Teclas de selecção de entrada	75
🎧	Ficha tipo jack dos auscultadores	83
→S 3, →V 3, ≤ 3	Fichas tipo jack de entrada (vídeo S/ vídeo/áudio)	84



## Telecomando

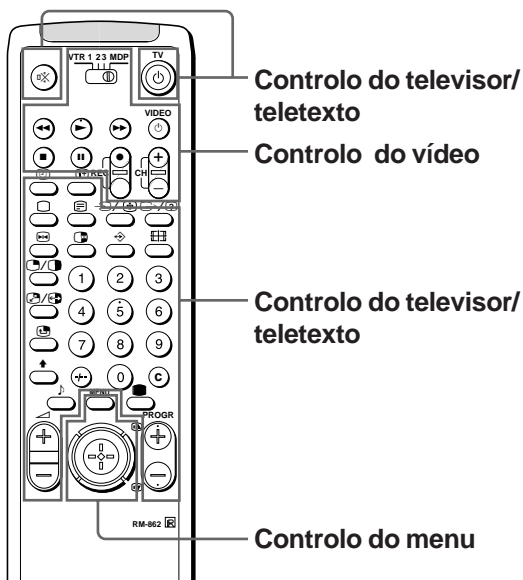

### Controlo do televisor/teletexto

Símbolo	Nome	Consulte a página
o	Tecla ligar/desligar função mute	75
TV f	Tecla do Modo de espera do televisor	74
o	Tecla ligar TV/selectador do modo TV	74
-	Tecla Teletexto	75
→/Ⓜ	Selectador do modo de entrada/ Teletexto: Fixar a sub-página	75 80
↔/Ⓜ	Selectador do modo de saída/ Teletexto: Tecla Mostrar	84 80
1,2,3,4,5,6, 7,8,9 e 0	Teclas numéricas	74
+	Tecla de introdução de dois algarismos	74
C	Tecla de introdução directa de canais	69
↔+/-	Tecla de controlo do volume	74
PROGR +/-	Selectores de programas	74
ⓂⓂ	Teletexto: Teclas Página anterior/ página seguinte	80
■	Tecla de regulação da imagem	76
≥	Tecla de controlo de som	76
f	Tecla de informações no ecrã	75
⌚	Tecla de visualização das horas	75
⏸	Tecla de fixação	75
⏏	Tecla de alteração do formato do ecrã	75
⚡	Teletexto: Tecla páginas preferidas	82

### Controlo do menu

Símbolo	Nome	Consulte a página
MENU	Tecla de activação/ desactivação do menu	Consulte o apresentado abaixo.
	Joystick para selecção de menus	Consulte o apresentado abaixo.
	Carregue para confirmar a selecção (função OK)	

### Controlo do vídeo

Símbolo	Nome	Consulte a página
VTR1/2/3, MDP	Selectador do equipamento de vídeo	86
; ; - :: L J a VIDEO f CH +/-	Teclas de controlo do equipamento de vídeo	86

### Nenhuma função

Símbolo:

#### Para o sistema de menus

Utilize a tecla MENU e o joystick da seguinte maneira.

1 Carregue na tecla MENU para activar ou desactivar o menu.



2 Utilize o joystick da seguinte maneira:

VERDE: percorrer para cima

VERMELHA:  
recuar para o último  
elemento ou para o  
último menu  
Se o menu não  
aparecer no ecrã:  
Carregue em  
VERMELHA para ver  
o último ecrã de  
menu

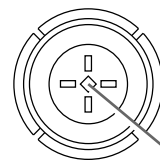

AMARELA:  
avançar para o  
elemento seguinte

Joystick: Carregue  
na posição neutra  
para confirmar a  
selecção ou para  
memorizar

AZUL: percorrer  
para baixo

As funções do joystick estão indicadas no ecrã.

# Como começar

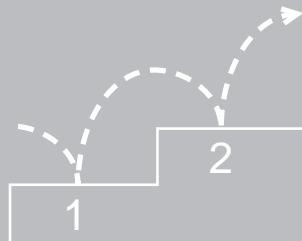

## Ponto 1 Preparação

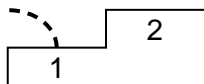

### 1 Verificação dos acessórios fornecidos

Verifique se a embalagem contém os seguintes acessórios:

- Telecomando RM-862
- Duas pilhas R6 IEC
- Chave (1)
- Suporte (2)

### 2 Colocação das pilhas no telecomando

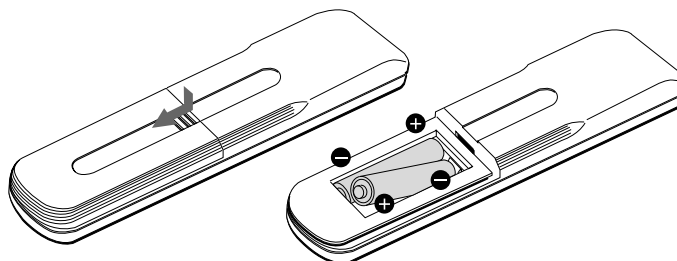

Retire a tampa.

Coloque as pilhas respeitando as polaridades.

**Nota:** Ao desfazer-se das pilhas gastas faça-o de uma forma que não prejudique o ambiente.

### 3 Ligação da antena

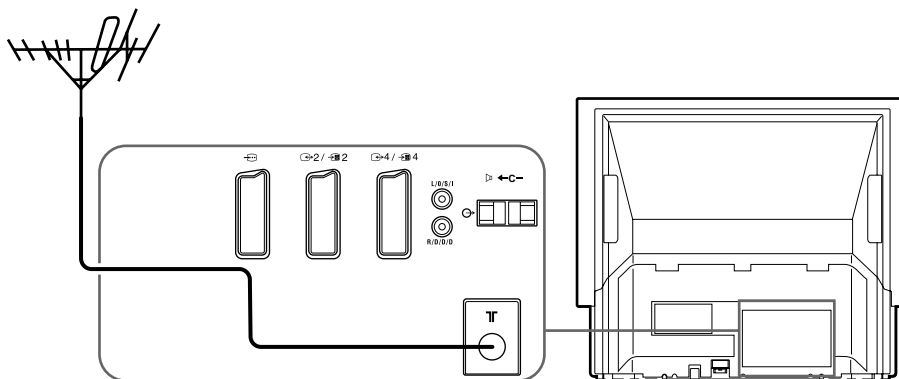

Ligue um conector de antena IEC montado no cabo coaxial de 75 ohms (não fornecido) à socket localizada na parte posterior do televisor.

## Ponto 2 Sintonização dos canais de televisão

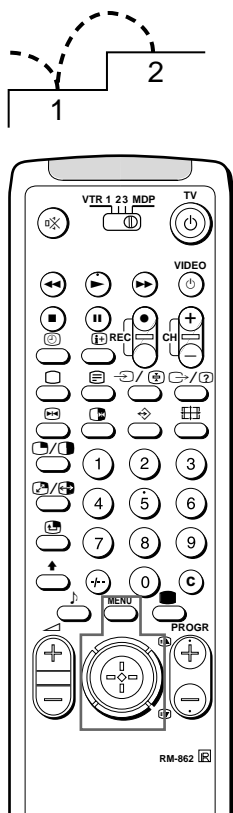

### 1 Seleção da língua do menu e do país

Esta função permite seleccionar a língua dos ecrãs. Também permite seleccionar o país em que vai utilizar o televisor. Desta forma, os canais do país seleccionado são colocados nas primeiras posições durante a selecção automática.

- 1 Carregue no interruptor de corrente do televisor. Se o indicador de espera do televisor estiver aceso, carregue em ou numa tecla numérica do telecomando.
- 2 Carregue na tecla MENU no telecomando. O menu LANGUAGE aparece no ecrã.
- 3 Empurre o joystick para a marca azul ou verde para seleccionar o idioma. Carregue no joystick para confirmar a selecção. O menu PAÍS aparece.
- 4 Empurre o joystick para a marca azul ou verde para seleccionar o país em que vai utilizar o televisor. Carregue no joystick para confirmar a selecção.
- 5 Carregue em MENU para voltar à imagem normal do televisor.

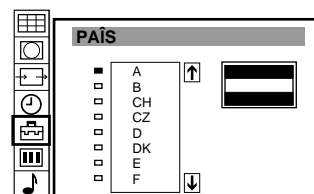
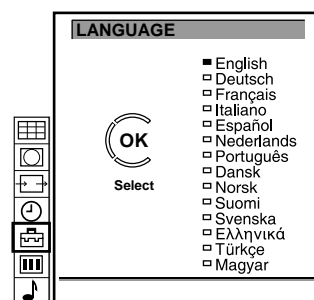

#### Para voltar à imagem normal do televisor

Prima MENU. Decorrido um minuto, a imagem do televisor volta ao normal, se não seleccionar nenhuma das funções do menu.

#### Nota sobre a função Demo

Se seleccionar Demonstração no menu INSTALAÇÃO, obtém uma demonstração sequencial das funções do menu. Prima MENU para desactivar a função.

## 2 Seleção automática de canais

Com esta função, o televisor procura e memoriza automaticamente um máximo de 100 canais em posições de programa. Se optar pela “Seleção manual de canais”, consulte Funções adicionais de pré-seleção na página 69.

- 1 Carregue em MENU.
- 2 Empurre o joystick para a marca azul ou verde para seleccionar o símbolo  no ecrã de menu e depois empurre-o para a marca amarela.
- 3 Empurre o joystick para a marca azul ou verde para seleccionar “Seleção automática” e depois empurre-o para a marca amarela. O menu SELECÇÃO AUTOMÁTICA aparece no ecrã.
- 4 a) Todos os elementos que aparecem no ecrã de menu estão correctos: Carregue no joystick para seleccionar INICIAR. A selecção automática de canais inicia-se na posição de programa 1.  
**ou**  
4 b) Quer alterar os elementos que aparecem no ecrã de menu: Empurre o joystick para a marca azul ou verde. Empurre o joystick várias vezes para a marca amarela para realçar o elemento pretendido.

Empurre o joystick para a marca azul ou verde para seleccionar as seguintes opções:

### ACI (Instalação automática de canais, dependendo da disponibilidade de assistência no seu país)

sim: selecção rápida de canais através de redes especiais, utilizando a frequência de canais (por exemplo, F055) Identificação do sistema e estação de televisão  
não: ACI não está activada, apenas ITP (Pré-programação inteligente do sintonizador)

### SIS (Sistema de tele-difusão)

I para o Reino Unido  
B/G para países da Europa Ocidental  
D/K para os países da Europa de Leste  
L para França

### PROG (Posição de programa)

A selecção começa automaticamente a partir da posição 1.

### CA (canal)

C para iniciar a selecção dos canais normais  
S para iniciar a selecção dos canais de televisão por cabo  
Carregue no joystick assim que quiser iniciar a selecção automática.

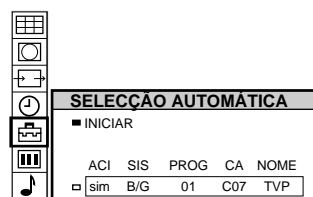
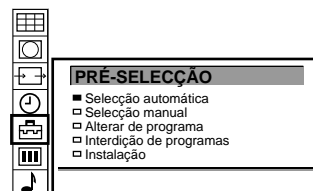

### Notas

- Após ter efectuado a pré-selecção automática de canais, pode verificar quais os canais memorizados em cada uma das posições de programa. Para mais informações, consulte “Activar a Tabela de Programas” na página 75.
- Pode ordenar as posições de programa para que apareçam no ecrã pela ordem pretendida. Para mais informações, consulte “Ordenação das posições dos programas” na página 70.

# Funções adicionais de pré-selecção

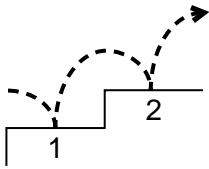

## SELECÇÃO MANUAL

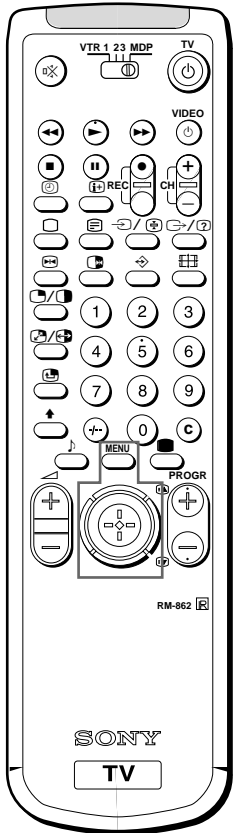

## Seleccionar canais manualmente

Utilize esta função para seleccionar os canais um a um nas várias posições de programas. Também deve atribuir números de programa às fontes de entrada de vídeo.

- 1 Carregue em MENU.
- 2 Empurre o joystick para a marca azul ou verde para seleccionar o símbolo no ecrã de menu. Empurre o joystick para a marca amarela para confirmar a selecção.
- 3 Empurre o joystick para a marca azul ou verde para seleccionar "Seleccção manual". Empurre o joystick para a marca amarela para confirmar a selecção.
- 4 Empurre o joystick para a marca azul ou verde para seleccionar a posição de programa (PROG) em que pretende programar um canal. Empurre o joystick para a marca amarela para confirmar.
- 5 Empurre o joystick para a marca azul ou verde para seleccionar o sistema de tele-difusão (SIS) (I para o Reino Unido, B/G para os países da europa ocidental, D/K para os países da europa de leste, L para França) ou uma fonte de entrada de vídeo (EXT). Empurre o joystick para a marca amarela para confirmar.
- 6 Empurre o joystick para a marca azul ou verde para seleccionar "C" (para canais normais), "S" (para os canais da televisao por cabo) ou "F" (para a frequência dos canais). Empurre o joystick para a marca amarela para confirmar.

### Existem duas possibilidades para seleccionar canais manualmente:

- a) Sabe qual é o número ou a frequência do canal. Utilize o método de "Entrada directa".
- ou
- b) Não sabe qual é o número ou a frequência do canal. Utilize o método de "Busca".

#### 7 a) Entrada directa

Tem de introduzir um número de dois dígitos para os números de canais e um número de três dígitos para a frequência.

- Empurre o joystick para a marca azul ou verde para seleccionar o primeiro dígito do número ou frequência do canal. Empurre o joystick para a marca amarela para confirmar.
- Empurre o joystick para a marca azul ou verde para seleccionar o segundo dígito do número ou frequência do canal. Empurre o joystick para a marca amarela para confirmar. O sistema inicia a busca do número de canal.
- Empurre o joystick para a marca azul ou verde para seleccionar o terceiro dígito do número de frequência do canal. Empurre o joystick para iniciar a busca da frequência.
- Para continuar a busca de outro canal: Empurre o joystick para a marca azul ou verde.
- Para memorizar o canal seleccionado: Carregue no joystick.
- Repita os pontos 4 a 7 a) para seleccionar outros canais.

#### 7 b) Busca

- Mova várias vezes para amarelo até que a seta azul ou verde apareça na secção BUSCA.
- Mova para azul ou verde para procurar o próximo canal disponível.
- Para continuar a procura de outro canal, mova para azul ou verde.
- Para memorizar o canal seleccionado, carregue no joystick.
- Repita os passos de 4 a 7 b) para pré-seleccionar outros canais.

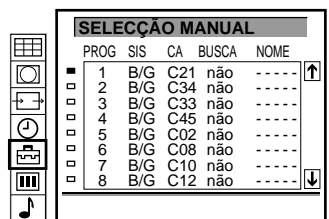
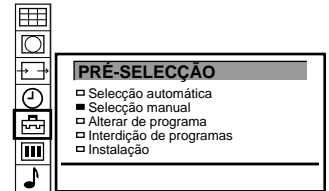

## ALTERAR DE PROGRAMA

# Ordenação das posições dos programas

Esta função permite ordenar as posições do programa para que apareçam pela ordem pretendida.

- 1 Carregue em MENU.
- 2 Empurre o joystick para a marca azul ou verde para seleccionar o símbolo  no ecrã de menus. Empurre o joystick para a marca amarela para confirmar.
- 3 Empurre o joystick para a marca azul ou verde para seleccionar "Alterar de programa". Empurre o joystick para a marca amarela para confirmar.
- 4 Empurre o joystick para a marca azul ou verde para seleccionar a posição de programa do canal que pretende mudar. Carregue no joystick para confirmar.
- 5 Empurre o joystick para a marca azul ou verde para seleccionar a nova posição de programa. Carregue no joystick para confirmar. o canal seleccionado muda para a nova posição de programa.
- 6 Repita os pontos 4 e 5 para ordenar outras posições de programa.

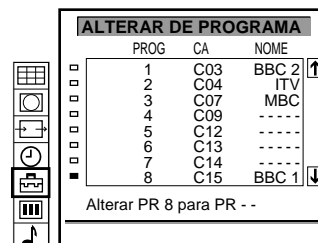

■ 8 C15 BBC 1

Para voltar à imagem normal do televisor Prima MENU.

## Utilização de “Pré-selecção (adicional)”

A utilização do menu PRÉ-SELECÇÃO (ADICIONAL) permite

- a) regular e memorizar o nível do volume de cada um dos canais (Volume por canal).
- b) em caso de distorção da imagem, utilize a sintonização fina manual para obter uma melhor qualidade de imagem. A pré-definição de fábrica é “sim” para AFT (Sintonização fina automática).

- 1 Carregue em MENU.
- 2 Empurre o joystick para a marca azul ou verde para seleccionar o símbolo  no ecrã de menus. Empurre o joystick para a marca amarela para confirmar.
- 3 Empurre o joystick para a marca azul ou verde para seleccionar “Instalação”. Empurre o joystick para a marca amarela para confirmar.
- 4 Empurre o joystick para a marca azul ou verde para seleccionar o menu “Pré-selecção (adicional)”. Empurre o joystick para a marca amarela para confirmar.
- 5 Empurre o joystick para a marca azul ou verde para seleccionar a posição de programa pretendida. Empurre o joystick várias vezes para a marca amarela para seleccionar:
  - a) VOL (Volume por canal) ou b) AFT (Sintonização fina automática).
 Os elementos seleccionados mudam de cor.

### 6 a) VOL

Empurre o joystick para a marca azul ou verde para seleccionar o volume para a posição de programa seleccionada, utilizando níveis compreendidos entre -7 e +7. Carregue no joystick para confirmar. Repita o ponto 6 para regular o nível de volume das outras posições de programa.

### 6 b) AFT

Empurre o joystick para a marca azul ou verde para seleccionar a sintonização fina do canal, utilizando os níveis compreendidos entre -15 e +15. Carregue no joystick para confirmar. Repita o ponto 6 para fazer a sintonização fina de outros canais.

- 7 Carregue em MENU para recuperar as imagens normais do televisor.

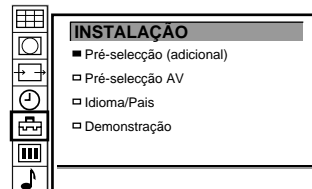

PROG	VOL	AFT
1	0	sim
2	0	sim
3	0	sim
4	0	sim
5	0	sim
6	0	sim
7	0	sim
8	0	sim

## SELECÇÃO MANUAL

### Como saltar posições de programa

Esta função permite saltar as posições de programa não utilizadas durante a selecção com as teclas PROGR +/- . No entanto, se utilizar as teclas numéricas, pode seleccionar a posição de programa que saltou.

- 1 Carregue em MENU.
- 2 Empurre o joystick para a marca azul ou verde para seleccionar o símbolo  no ecrã de menu. Empurre o joystick para a marca amarela para confirmar.
- 3 Empurre o joystick para a marca azul ou verde para seleccionar "Seleção manual". Empurre o joystick para a marca amarela para confirmar.
- 4 Empurre o joystick para a marca azul ou verde para seleccionar a posição de programa que pretende saltar. Empurre o joystick para a marca amarela para confirmar.
- 5 Empurre o joystick para a marca azul ou verde para seleccionar "- - -" na posição SIS (sistema). Carregue no joystick para confirmar.
- 6 Repita os pontos 4 e 5 para saltar outras posições de programa.
- 7 Carregue em MENU para voltar à imagem normal do televisor.



SELECÇÃO MANUAL				
PROG	SIS	CA	BUSCA	NOME
1	B/G	C21	não	----- ↑
2	B/G	C24	não	-----
3	B/G	C25	não	-----
4	B/G	C27	não	-----
5	B/G	C28	não	-----
6	B/G	C22	não	-----
7	B/G	C26	não	-----
8	B/G	C25	não	----- ↓

■ 3 ---

■ 3 ---  
□ 4 B/G

Para voltar à imagem normal do televisor Prima MENU.

## SELECÇÃO MANUAL

### Como atribuir um nome a uma estação

Normalmente, os nomes dos canais aparecem automaticamente durante a selecção. No entanto, pode atribuir um nome a um canal ou uma entrada de vídeo, utilizando um máximo de cinco caracteres.

- 1 Carregue em MENU.
- 2 Empurre o joystick para a marca azul ou verde para seleccionar o símbolo  no ecrã de menu. Empurre o joystick para a marca amarela para confirmar.
- 3 Empurre o joystick para a marca azul ou verde para seleccionar "Seleção manual". Empurre o joystick para a marca amarela para confirmar.
- 4 Empurre o joystick para a marca azul ou verde para seleccionar a posição de programa do canal a que pretende atribuir um nome. Empurre o joystick várias vezes para a marca amarela até que o primeiro elemento da posição NOME seja realçado.
- 5 Empurre o joystick para a marca azul ou verde para seleccionar uma letra ou um número (selecione "-" para introduzir um espaço em branco). Empurre o joystick para a marca amarela para confirmar. Proceda da mesma forma para seleccionar os restantes quatro caracteres.
- 6 Depois de seleccionar todos os caracteres, carregue no joystick.
- 7 Repita os pontos 4 a 6 para atribuir nomes a outros canais ou entradas de vídeo.
- 8 Carregue em MENU para voltar à imagem normal do televisor.



SELECÇÃO MANUAL				
PROG	SIS	CA	BUSCA	NOME
1	B/G	C21	não	----- ↑
2	B/G	C24	não	-----
3	B/G	C25	não	-----
4	B/G	C27	não	-----
5	B/G	C28	não	-----
6	B/G	C22	não	-----
7	B/G	C26	não	-----
8	B/G	C25	não	----- ↓

□ 2 B/G C 25 não S|---

□ 2 B/G C 25 não SONY



## INTERDIÇÃO DE PROGRAMAS

### Se tentar seleccionar um programa que tiver sido bloqueado

A mensagem

"Bloqueado" aparece no ecrã de televisão em branco.

### Para desbloquear

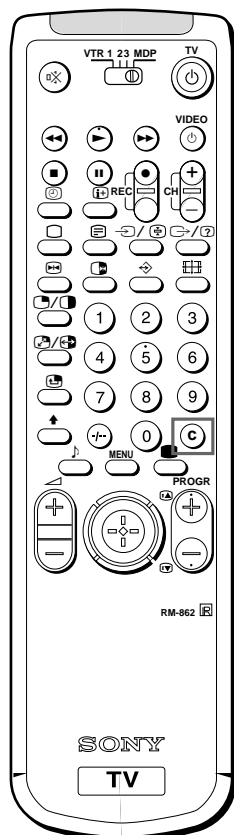

Selecione o canal a desbloquear no menu "INTERDIÇÃO DE PROGRAMAS".

Carregue no joystick. O símbolo  desaparece.







## Utilizar a interdição de programas

Esta função evita que as crianças tenham acesso a programas inadequados para a sua idade.

- 1 Carregue em MENU.
- 2 Empurre o joystick para a marca azul ou verde para seleccionar o símbolo  no ecrã de menus. Empurre o joystick para a marca amarela para confirmar.
- 3 Empurre o joystick para a marca azul ou verde para seleccionar "Interdição de programas". Empurre o joystick para a marca amarela para confirmar.
- 4 Empurre o joystick para a marca azul ou verde para seleccionar o programa que pretende bloquear. Carregue no joystick para confirmar.  
O símbolo  aparece antes da posição de programa para indicar que esse canal está bloqueado.
- 5 Repita o ponto 4 para bloquear outros canais.
- 6 Carregue em MENU para voltar à imagem normal do televisor.

INTERDIÇÃO DE PROGRAMAS			
	PROG	CA	NOME
	1	AV1	VHS
	2	C22	BBC 2
	3	C42	BBC 1
	4	C26	C 4
	5	C34	ITV
	6	C35	----
	7	C36	----
	8	C37	----

	PROG	CA	NOME
	1	AV1	VHS
	2	C25	BBC 2
	3	C42	BBC 1
	4	C26	C 4

P

## Sintonização temporária de um canal

Pode sintonizar um canal temporariamente, mesmo que não tenha sido programado.



- 1 Carregue em C no telecomando. Para os canais da televisão por cabo, carregue duas vezes em C. A indicação "C" ("S" para os canais da televisão por cabo) aparece no ecrã.
- 2 Introduza os dois algarismos do número do canal com as teclas numéricas (por exemplo, para o canal 4, carregue em 0 e depois em 4).  
O canal aparece. No entanto, o televisor não memoriza o canal.

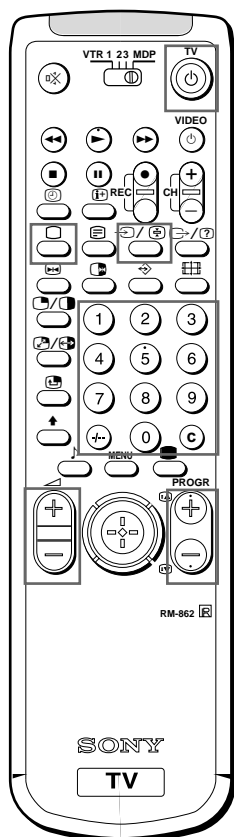

# Instruções de funcionamento

## Ver televisão



Se, quando carregar em  no televisor, não aparecer a imagem e se o indicador em espera estiver aceso, o televisor está em modo de espera. Carregue em  ou numa das teclas numéricas para ligar o televisor.

Esta secção explica as funções básicas que utiliza enquanto vê televisão. A maior parte das operações são efectuadas com o telecomando.

### Ligar/desligar o televisor

#### Ligar o televisor

Carregue em  no televisor.

#### Desligar o televisor temporariamente

Carregue em  no telecomando.

O televisor entra em modo de espera e o indicador Em Espera situado na parte da frente do televisor acende com uma luz vermelha.

#### Voltar a ligar o televisor

Carregue em  PROGR +/- ou numa das teclas numéricas do telecomando.

#### Desligar o televisor

Carregue em  no televisor e o indicador luminoso localizado na parte da frente do televisor acende-se com uma luz âmbar.

Para poupar energia, desligue o televisor quando não estiver a utilizá-lo.

### Seleccionar programas de televisão

Carregue em PROGR +/- ou nas teclas numéricas.

#### Seleccionar um número com dois algarismos

Carregue em  e depois nos números.

Por exemplo, se quiser seleccionar 23, carregue em  e depois em 2 e 3.

### Regular o volume

Carregue em .

### Controlar o televisor com os respectivos botões

Para seleccionar o número do programa, prima PROGR +/-.

Para ajustar o volume, prima .

Para seleccionar a imagem de entrada de vídeo, prima .

Para que os controlos da imagem e do som voltem às regulações de fábrica (função REINICIALIZAR), prima ao mesmo tempo os botões PROGR +/-.

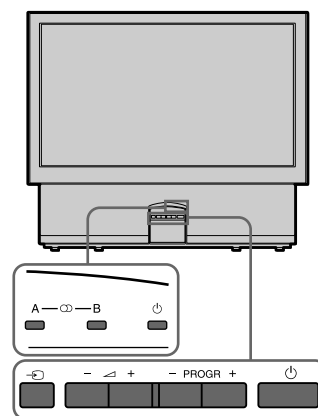

Para mais informações sobre o funcionamento do teletexto, consulte a página 79.

Para mais informações sobre a imagem de vídeo, consulte a página 84.

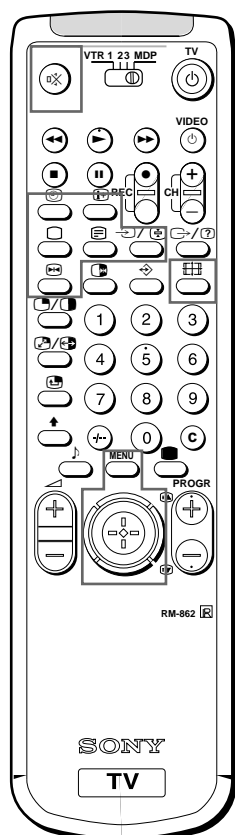

## Ver teletexto ou imagens de vídeo

### Ver teletexto

- 1 Carregue em para ver o teletexto.
- 2 Se quiser utilizar o teletexto, seleccione uma página introduzindo um número de página de três algarismos com as teclas numéricas.  
Para utilizar o Fastext, empurre o joystick para a marca cuja cor corresponde à do menu com cores codificadas.  
Para executar ambas as operações, carregue em (PAGE +) para ir para a página seguinte ou em (PAGE -) para ir para a página anterior.

- 3 Para voltar à imagem normal do televisor, carregue em .

### Ver imagens de vídeo

- 1 Carregue várias vezes em até aparecer a imagem de vídeo pretendida no ecrã.
- 2 Para voltar à imagem normal do televisor, carregue em .

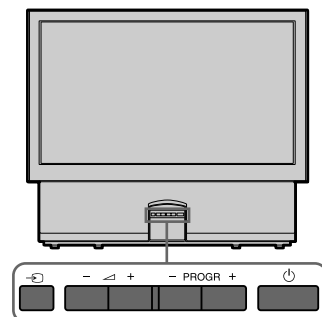

P

## Outras funções úteis

### Visualizar informações no ecrã

Carregue em para ver as indicações. Carregue novamente para que as indicações desapareçam do ecrã.

### Cortar o som

Carregue em .

Para voltar ao som normal, volte a carregar em .

### Ver as horas

Carregue em . Esta função só está disponível durante a transmissão do teletexto. Volte a carregar em para que as horas desapareçam do ecrã.

### Activar a Tabela de Programas

Empurre o joystick para a marca azul ou verde para seleccionar um programa e depois carregue para confirmar. A Tabela de programas aparecerá no lado esquerdo do ecrã.

Para fazer desaparecer a tabela de programas prima MENU.

1	BBC	↑
2	SAT	
3	TV5	
4	C02	
5	C15	
6	RTL	
7	SKY	
8	S34	
9	AV1	
10	MTV	↓

### Fixar a imagem

Quando estiver a ver televisão pode "fixar" a imagem. Carregue em . Para voltar à imagem normal, volte a premir o botão.

### Alterar o formato do ecrã

Prima várias vezes para alterar o modo de ecrã da forma apresentada abaixo:

- 4:3 para o formato normal
- A 14:9: para disco laser de 14:9
- A Zoom: formato de ecrã 16:9 para transmissão de filmes em formato de cinemascope
- A Wide: para emissões 16:9
- A Auto Wide: selecção automática do formato optimizado do ecrã
- A Inteligente: imitação do formato de ecrã 16:9 para emissões em 4:3

Para mais informações, consulte a página 78.

# Utilizar o menu para regular e programar o televisor

## CONTROLO DE IMAGEN

## CONTROLO DE SOM

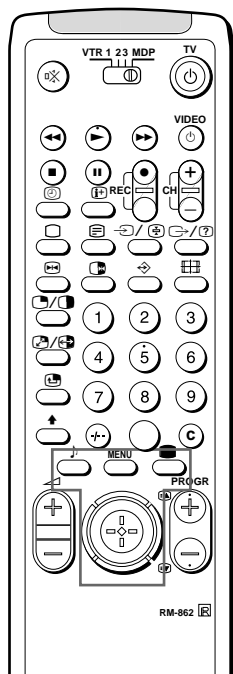

## Regular o som e a imagem

Embora a imagem e o som venham regulados de fábrica, pode regulá-los da forma que quiser. Além disso, também pode seleccionar programas bilingues (se estiverem disponíveis) ou regular o som para poder ouvir com auscultadores.

- 1 Carregue em (para a imagem) ou (para o som) no telecomando.

ou

Prima MENU e seleccione o símbolo para o Controlo de Imagem ou para o Controlo do Som. Empurre o joystick para a marca amarela para confirmar.

Aparece o menu CONTROLO DE IMAGEN ou CONTROLO DE SOM.

- 2 Empurre o joystick para a marca azul ou verde para seleccionar o elemento pretendido. Empurre o joystick para a marca amarela para confirmar. O elemento seleccionado muda de cor.
- 3 Empurre o joystick para a marca vermelha ou amarela para regular o elemento seleccionado. Carregue no joystick para confirmar. Para visualizar o efeito de cada controlo, consulte a tabela abaixo.
- 4 Se quiser regular os outros elementos, repita os pontos 2 e 3.
- 5 Carregue em MENU para voltar à imagem do televisor.

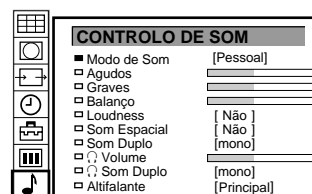
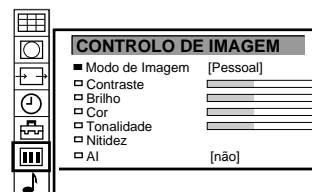

### Nota

- Só pode utilizar a função tom (HUE) nos sistemas a cores NTSC.
- Os efeitos Brilho, Cor e Tonalidade só estão disponíveis se seleccionar "Pessoal" no "Modo de Imagem".
- Agudos, Graves e Loudness de som só estão disponíveis se seleccionar "Pessoal" no "Modo de Som".

### Nota sobre LINE OUT

O modo dois canais de som da ficha tipo jack > (parte posterior) correspondem ao Volume dos Auscultadores e às programações da função Som Duplo.

### Quando estiver a ver uma imagem de vídeo com som estéreo

Pode seleccionar a função Som Duplo para alterar o som.

### Efeito de cada controlo

CONTROLO DE IMAGEN	Efeito
Modo de Imagem	Pessoal ↔Jogos ↔Cinema ↔Desporto ↔Ao vivo
Contraste	Menos ..... Mais
Brilho	Mais escuro ..... Mais claro
Cor	Menos ..... Mais
Tom	Esverdeado ..... Avermelhado
Tonalidade	Menos nítido ..... Mais nítido
Nitidez	Repõe os valores pré-programados de fábrica da imagem
AI	não: normal sim: optimização automática do nível de contraste conforme o sinal do televisor

CONTROLO DE SOM	Efeito
Modo de Som	Seleção de diferentes efeitos de som Pessoal ↔ Pop ↔ Jazz ↔ Rock ↑—————↑
Agudos	Menos ..... ..... Mais
Graves	Menos ..... ..... Mais
Balanço	Mais esquerda ..... ..... Mais direita
Loudness	não: normal sim: para programas de música
Som Espacial	não: normal sim: efeito acústico especial
Som Duplo	A: canal esquerdo B: canal direito Estéreo → Mono O modo seleccionado do indicador A- mB da televisão acende-se.
Auscultadores: Ⓞ Volume	Menos ..... ..... Mais A: canal 1 → B: canal 2
Ⓞ Som Duplo	stereo (estéreo) → mono
Altifalante	Principal: som proveniente do televisor Amplificação: som proveniente de um amplificador externo

P

### TEMPORIZADOR DE SONO

#### Para desligar o temporizador

Selecione "não", (desligado) no passo 3.

#### Para verificar o tempo que falta

Carregue em .

#### Para voltar à imagem normal do televisor

Prima MENU.

## Utilizar o temporizador de sono

Pode seleccionar um período de tempo após o qual o televisor passara automaticamente para o modo de espera.

- 1 Carregue em MENU.
- 2 Empurre o joystick para a marca azul ou verde para seleccionar o símbolo  ecrã de menus. Empurre o joystick para a marca amarela para confirmar.
- 3 Empurre o cursor para a marca amarela. Empurre o joystick para a marca azul ou verde para seleccionar o período de tempo. O período de tempo (em minutos) muda da seguinte forma:  
não ↔ 10 ↔ 20 ↔ 30 ↔ 40 ↔ 50 ↔ 60 ↔ 70 ↔ 80 ↔ 90  
↑—————↑
- 4 Depois de seleccionar o período de tempo, carregue no joystick para confirmar. Um minuto antes do televisor passar para o modo de espera, aparece uma mensagem no ecrã.

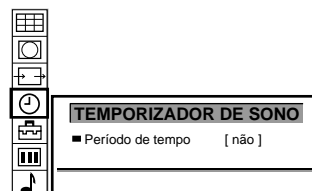

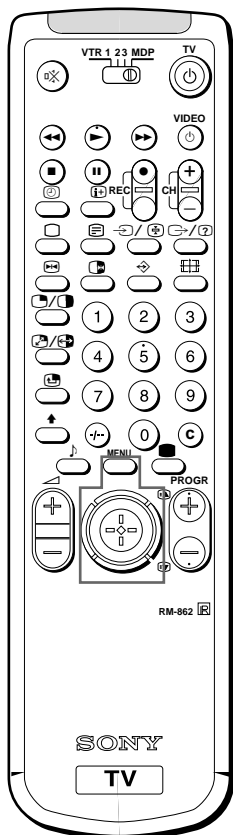

### Quando pretender seleccionar o modo de ecrã

Também pode seleccionar o modo do ecrã premindo o botão  do telecomando.

### Para voltar à imagem normal do televisor

Carregue em MENU.

## Utilizar o Modo de Ecrã

Utilizando o menu Modo de Ecrã pode alterar o aspecto do ecrã do televisor para obter efeitos do ecrã em formato 16:9.

- 1 Prima MENU para visualizar o menu principal.
- 2 Empurre o joystick para a marca azul ou verde para seleccionar o símbolo  no ecrã de menus. Empurre o joystick para a marca amarela para confirmar. O menu MODO DE ECRÃ aparece.
- 3 Empurre o joystick para a marca azul ou verde para seleccionar "Modo de Ecrã". Empurre o joystick para a marca amarela para confirmar. O menu Modo de Ecrã aparece.

Pode escolher entre os seguintes modos:

- 4:3: para o formato normal **(a)**
- Inteligente: imitação do formato de ecrã (16:9) para emissões em 4:3 **(b)**
- Zoom: Imitação do formato de ecrã (16:9) para transmissão de filmes em formato de cinematóscopo. **(c)**
- Wide: para emissões 16:9 **(d)**
- 14:9: para disco laser de 14:9 **(e)**
- Auto Wide: selecção automática do formato optimizado do ecrã (por exemplo, a imagem 4:3 muda automaticamente para o modo Inteligente, a imagem 16:9 muda automaticamente para o modo Zoom).

Carregue no joystick para confirmar a selecção.

### Alterar a posição do ecrã (só para os modos Zoom/Auto Wide)

Quando utilizar o modo de zoom e modo de 14:9 uma parte da imagem no cimo e no fundo do ecrã fica cortada. Com a função "Posição de Ecrã" pode mover o ecrã para cima ou para baixo para ver a parte cortada do ecrã (por exemplo para ler as legendas).

Empurre o joystick para a marca azul ou verde para seleccionar "Posição de Ecrã". Empurre o joystick para a marca amarela para confirmar.

Empurre o joystick para a marca azul ou verde para regular a posição do ecrã (Zoom: -7 a +7, 14:9: -4 a +4, Auto Wide: -5 a +5). Empurre o joystick para a marca amarela para confirmar.

## 16:9 Auto

Regule o modo 16:9 Auto para "sim" para a selecção automática do formato, para PAL plus, no caso das difusões PAL plus ou para "não" para o modo normal.

- 1 Carregue em MENU.
- 2 Empurre o joystick para a marca azul ou verde para seleccionar o símbolo  no ecrã de menu. Empurre o joystick para a marca amarela para confirmar. O menu MODO DE ECRÃ aparece no ecrã.
- 3 Empurre o joystick para a marca azul ou verde para seleccionar "Modo de Ecrã". Empurre o joystick para a marca amarela para confirmar.
- 4 Empurre o joystick para a marca azul ou verde para seleccionar "16:9 Auto". Empurre o joystick para a marca amarela para confirmar.
- 5 Empurre o joystick para a marca azul ou verde para seleccionar "sim" ou "não". Carregue no joystick para confirmar.

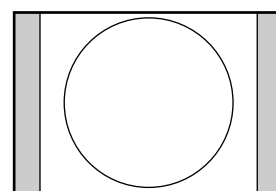
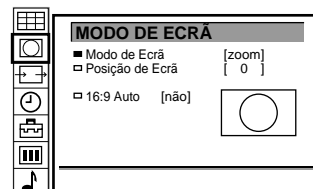

(a)

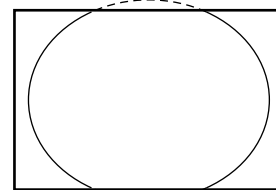

(b)

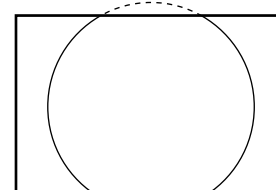

(c)

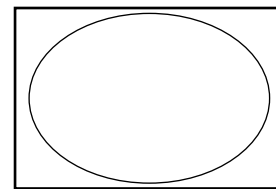

(d)

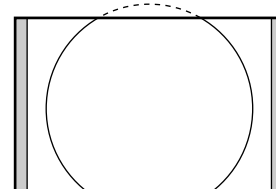

(e)

# Teletexto

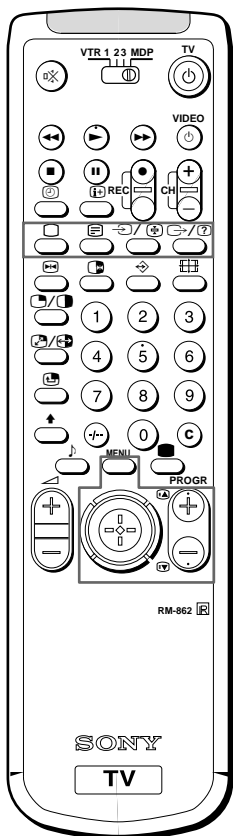

## Nota

Se os sinais da transmissão forem fracos, podem ocorrer erros de teletexto.

As estações de televisão transmitem um serviço de informações chamado Teletexto através dos canais de televisão. O serviço Teletexto permite receber várias páginas de informação (como por exemplo, boletins meteorológicos ou notícias) em qualquer altura.

## Funções de acesso directo

### Activar/desactivar o teletexto

- 1 Seleccione o canal de televisão que transmite o serviço Teletexto pretendido.
- 2 Carregue em  para activar o teletexto. O ecrã mostra uma página de teletexto (normalmente a página de índice).

Se não houver transmissão de teletexto, a mensagem "Não tem texto" aparece na linha de informação na parte superior do ecrã.

### Para desactivar o teletexto

Carregue em .

### Seleccionar uma página de teletexto

#### Com selecção directa de páginas

Utilize as teclas numéricas para introduzir os três algarismos do número de página seleccionado.

Se se enganar, digite três algarismos ao acaso e depois volte a introduzir o número de página certo.

#### Com detecção de página

- 1 Seleccione uma página de teletexto com uma introdução de página (por exemplo, página de índice).
- 2 Carregue no joystick. A indicação "Detecção de página" aparece na parte superior da página.
- 3 Empurre o joystick para a marca azul ou verde para seleccionar a página pretendida. Carregue no joystick. A página pretendida aparece decorridos alguns segundos. Prima  para voltar à recepção normal de teletexto.

### **Aceder à página seguinte/anterior**

Carregue √ (PAGE +) ou ◊ (PAGE –).  
O ecrã mostra a página seguinte/anterior.

### **Sobrepor o ecrã teletexto ao programa de televisão**

- Carregue uma vez em \_ para aceder ao modo Teletexto.
- Carregue duas vezes em \_ para aceder ao modo Mix. O ecrã normal do televisor e o ecrã do Teletexto são sobrepostos.

### **Impedir a actualização de uma página de teletexto**

- Carregue em ⊕.
- O símbolo “ ⊕ ” aparece na linha de informação.
- Carregue em \_ para retomar a recepção normal do teletexto.

### **Revelar informações ocultas (por exemplo, para um passatempo)**

Por vezes as páginas contêm informações ocultas, por exemplo, respostas a um passatempo. A opção Revelar permite ver essas informações.

Carregue em ? . Carregue novamente para cancelar.

Carregue em ⊕ para voltar à recepção normal de teletexto.

### **Utilizar o Fastext**

Com o Fastext, pode aceder a páginas carregando numa só tecla.

Quando se transmite uma página de Fastext, aparece um menu de cores codificadas na parte inferior do ecrã. As cores que aparecem neste menu correspondem às posições vermelha, verde, amarela e azul do telecomando.

Empurre o joystick para a marca com a cor do menu codificado.

O ecrã mostra a página passados alguns segundos.

#### **Nota**

Só pode utilizar o Fastext, se a estação de televisão transmitir sinais Fastext.



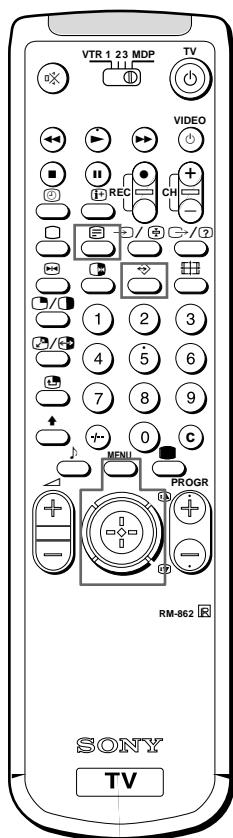

**Nota**  
 Algumas destas funções só podem ser utilizadas em certos serviços Teletexto.

## Utilizar o menu Teletexto

Este televisor está equipado com um sistema de teletexto guiado por menu. Quando activar o teletexto, carregue nas teclas do menu para utilizar o menu Teletexto. Selecciona as funções do menu Teletexto da seguinte maneira:

- 1 Carregue em MENU.  
 O televisor sobrepõe o menu ao ecrã do teletexto.
- 2 Empurre o joystick para a marca azul ou verde para seleccionar a função de teletexto pretendida. Empurre o joystick para a marca amarela para confirmar a selecção.

## PÁGINAS DO UTILIZADOR/PRÉ-SELECÇÃO DE PAG. DO UTILIZADOR

Para mais informações sobre a pré-selecção e a utilização das páginas do utilizador, consulte a página 82.

## ÍNDICE

O índice dá-lhe uma panorâmica geral do conteúdo do teletexto e dos números de página.

## SUPERIOR/INFERIOR/COMPLETO

Para poder ler convenientemente uma página de teletexto, pode aumentar o ecrã Teletexto de maneira a percorrê-lo para cima e para baixo. Depois de seleccionar esta função, aparece uma linha de informação Superior/Inferior/Completo no ecrã.

Empurre o joystick para a marca verde para aumentar a metade superior e para a marca azul para aumentar a metade inferior.

Carregue no menu para voltar à visualização normal.

Carregue em \_ para retomar a recepção normal do teletexto.

## TEXTO APAGADO

Depois de seleccionar a função, pode ver televisão enquanto espera que a página de teletexto apareça no ecrã. (O símbolo muda de cor.)

Carregue em \_ para retomar a recepção normal do teletexto.

## LEGENDAS

O serviço de teletexto informa-o se o programa de televisão tem legendas.

Depois de seleccionar a função, as legendas aparecem no ecrã.

## PÁGINA COM ALARME

O serviço de teletexto informa-o se houver páginas codificadas temporizadas disponíveis. Pode haver páginas (como por exemplo, uma página de alarme) que são visualizadas a determinadas horas.

- 1 Selecciona Página com alarme no menu de teletexto. Empurre o joystick para a marca amarela.  
 É apresentada uma janela de informação. Empurre o joystick para a marca azul ou verde para seleccionar "Sim". Empurre o joystick para a marca amarela.
- 2 Utilize as teclas numéricas para introduzir os três dígitos da página pretendida (por exemplo, 301). Empurre o joystick para a marca amarela sempre que introduzir um dígito.
- 3 Utilize as teclas numéricas para introduzir os três dígitos da página pretendida (por exemplo, 18-54). Empurre o joystick para a marca amarela sempre que introduzir um dígito. Carregue no joystick para confirmar.
- 4 Carregue em MENU.  
 A hora aparece no canto superior esquerdo do ecrã.  
 A página é apresentada à hora especificada.  
 Carregue em  para voltar ao modo teletexto normal.

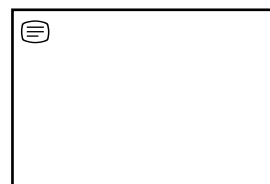
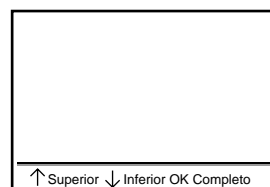
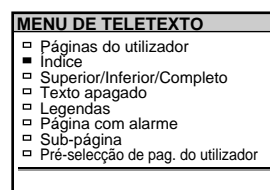
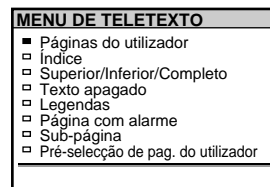

### Para cancelar o pedido

Empurre o joystick para a marca vermelha e depois para a marca amarela.

### Se duas estações de emissão utilizarem o mesmo Teletexto

Poderá pré-seleccionar um banco para duas posições de programa diferentes.

## SUB-PÁGINA

Pode seleccionar uma determinada página de teletexto a partir de várias subpáginas que rodam automaticamente no ecrã. Depois de seleccionar esta função, aparece uma linha de informação no ecrã.

Para seleccionar a subpágina pretendida, introduza quatro algarismos com a tecla PROGR +/- ou com as teclas numéricas (por exemplo, digite 0002 para a segunda página de uma sequência).

## Banco de páginas do utilizador

Poderá memorizar até 30 páginas no "Sistema de banco de página de teletexto". Deste modo poderá aceder rapidamente às páginas que costuma ver com mais frequência.

### Como memorizar páginas

Existem 5 "bancos" (A a E) para 5 estações de teletexto. Em cada banco poderá memorizar 6 páginas da sua preferência (P1 a P6).

- 1 Prima \_ (caso o teletexto ainda não esteja ligado) e MENU para apresentar a visualização de MENU DE TELETEXTO.
- 2 Empurre o joystick para a marca azul ou verde para seleccionar "Pré-selecção pág. do utilizador". Empurre o joystick para a marca amarela para confirmar.
- 3 Empurre o joystick para a marca azul ou verde para seleccionar o banco pretendido (de A a E). Empurre o joystick para a marca amarela para confirmar. O cursor desloca-se para a primeira posição (P1) das páginas seleccionadas.
- 4 Empurre o joystick para a marca azul ou verde para seleccionar os três dígitos da primeira página preferida. Empurre o joystick para a marca amarela depois de introduzir cada um dos dígitos. Empurre o joystick para a marca amarela para confirmar. O cursor desloca-se para a segunda posição.
- 5 Repita o ponto 4 para as restantes 5 páginas preferidas. Se não quiser seleccionar os 6 números de página, empurre o cursor para a marca amarela sem introduzir nenhum número. Quando terminar a selecção, carregue no joystick.
- 6 Empurre o joystick para a marca azul ou verde para seleccionar "Designar banco". Empurre o joystick para a marca amarela para confirmar.
- 7 Empurre o joystick para a marca azul ou verde para seleccionar a posição de programa do canal que contém o serviço de teletexto para o qual seleccionou as páginas preferidas. Empurre o joystick para a marca amarela para confirmar.
- 8 Empurre o joystick para a marca azul ou verde para seleccionar o banco a partir do ponto 3. Carregue no joystick para confirmar.
- 9 Repita os pontos 3 a 8 para os outros 4 bancos disponíveis.

### Como visualizar Páginas do Utilizador

- 1 Carregue em MENU.
- 2 Empurre o joystick para a marca azul ou verde para seleccionar "Pré-selecção pág. do utilizador". Empurre o joystick para a marca amarela para confirmar. Aparece no ecrã uma tabela das páginas preferidas memorizadas.
- 3 Empurre o joystick para a marca azul ou verde para seleccionar a página pretendida. Carregue no joystick. A página aparece no ecrã passados alguns segundos.

ou

- 1 Carregue em ↔ .
- 2 Empurre o joystick para a marca azul ou verde para seleccionar a página pretendida. Carregue no joystick.

PRÉ-SELECÇÃO DE PAG. DO UTILIZADOR						
BANCO	P1	P2	P3	P4	P5	P6
■ A	300	255	456	234	200	179
□ B	200	120	301	303	550	345
□ C	100	220	300	444		
□ D	128	321	255			
□ E	400	238	240	118	127	
□ Designar banco						
PROG	NOME	BANCO	PROG	NOME	BANCO	
00	VHS	-	04	MTV	D	
01	ZDF	A	05	SKY	B	
02	ARD	C	06	SAT	C	

PÁGINAS DO UTILIZADOR BANCA	
■	PÁGINA 300
□	PÁGINA 200
□	PÁGINA 203
□	PÁGINA 500
□	PÁGINA 234
□	PÁGINA 159

# Ligação e funcionamento do equipamento opcional

## Ligação do equipamento opcional

Pode ligar equipamento vídeo-audio opcional ao televisor, como por exemplo videogravadores, leitores de discos de vídeo e sistemas estéreo.

### Para ligar um videogravador com o terminal T

Ligue a saída da antena do videogravador ao terminal da antena do televisor. Se quiser programar o número "0", sintonize o sinal de vídeo. Para mais informações, consulte "Seleccionar canais manualmente" na página 69.

### Se a imagem ou o som estiverem distorcidos

Afaste o videogravador do televisor.

### Sinal de entrada S/vídeo (entrada Y/C)

Pode separar os sinais de vídeo em sinais Y (luminância e brilho) e C (crominância).

A separação dos sinais Y e C impede que haja interferência mútua o que permite melhorar a qualidade da imagem (especialmente a luminância).

Este televisor está equipado com três fichas tipo jack de entrada Vídeo S através das quais se processa a transmissão directa destes sinais.

### Se ligar um videogravador mono

Ligue apenas o jack branco → ao televisor e ao videogravador.

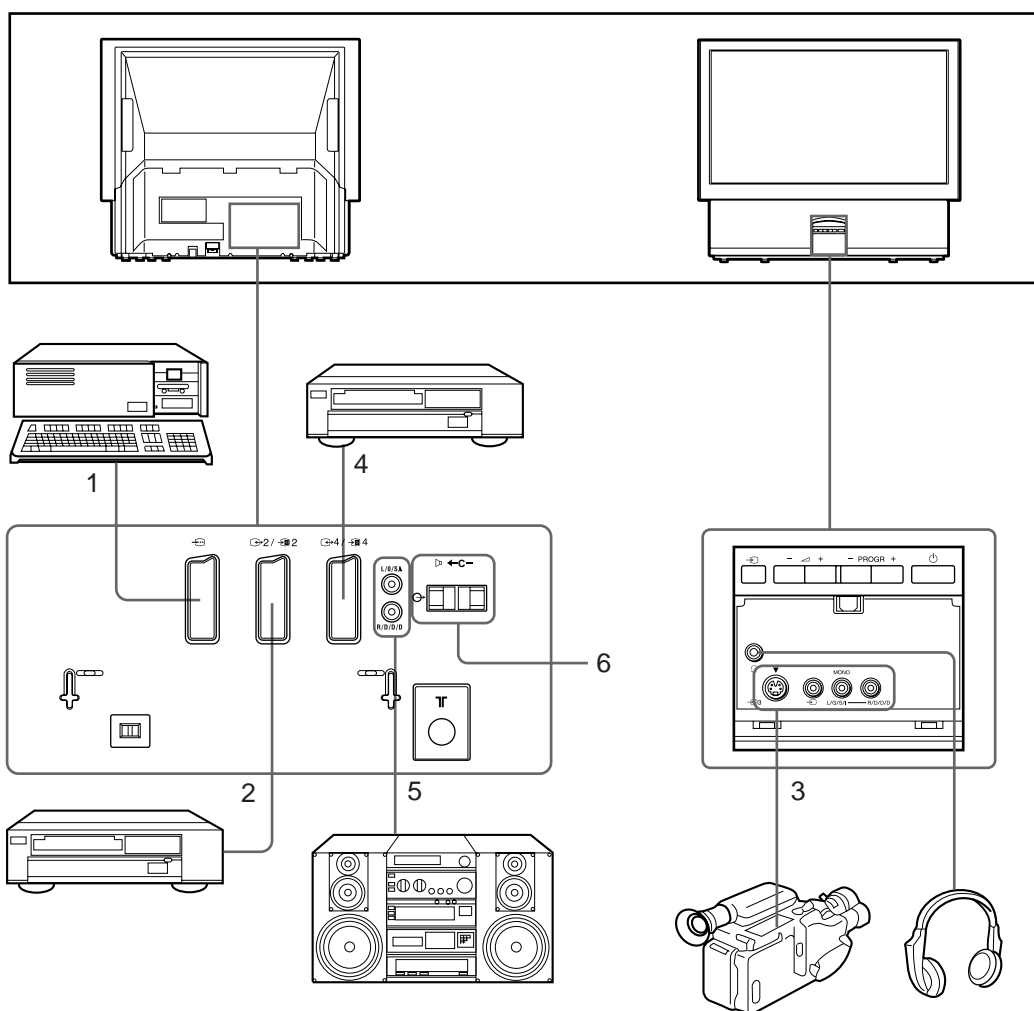

### Sinal de entrada aceite

- 1 áudio/vídeo normal e sinal RGB
- 2 áudio/vídeo normal e sinal de vídeo S
- 3 áudio/vídeo normal e sinal de vídeo S
- 4 áudio/vídeo normal e sinal de vídeo S
- 5 sem sinais de entrada
- 6 Entrada do altifalante central  
Regule "Altifalante" no menu CONTROLO DE SOM para "Principal" ou para "Amplificação".

### Sinal de saída disponível

- vídeo/áudio do sintonizador do televisor
- vídeo/áudio da fonte seleccionada
- sem sinais de saída
- vídeo/áudio mostrado no ecrã do televisor (monitor desligado)
- Sinal áudio
- sem sinais de saída

### Seleccionar a entrada com a tecla PROGR +/- ou com as teclas numéricas

Pode pré-programar fontes de entrada de vídeo para as posições de programa de maneira a poder seleccioná-las com a tecla PROGR +/- ou com as teclas numéricas. Para mais informações, consulte "Seleccionar canais manualmente" na página 69.

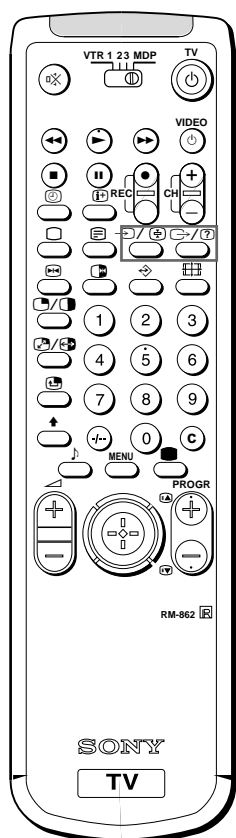

## Seleção da entrada e da saída

Esta secção explica como visualizar a imagem de vídeo (da fonte de vídeo ligada ao televisor) e como seleccionar o sinal de saída com as teclas de acesso directo ou com o sistema de menu.

















### Seleção da entrada

Carregue várias vezes em  para seleccionar a fonte de entrada. O símbolo da fonte de entrada seleccionada aparece no ecrã.

#### Para voltar à imagem normal do televisor

Carregue em .

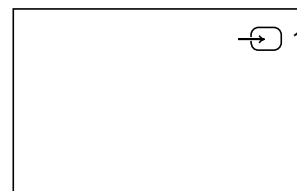

### Modos de entrada

Símbolo	Sinal de entrada
 1	entrada audio/vídeo através do conector  1
 1	entrada audio/RGB através do conector  1
 2	entrada audio/vídeo através do conector  2
 2	entrada audio/vídeo S através do conector  2
 3	entrada audio/vídeo através de conector  3 e de $\leq 3$ na parte da frente
 3	entrada vídeo S através de conector  3 (conector de 4 pinos) na parte da frente
 4	entrada audio/vídeo através do conector  4
 4	entrada vídeo S através do conector  4



Pode também seleccionar o modo de entrada utilizando o botão  do televisor.











### Seleção da saída

A fonte de entrada dos outros conectores sai pelo conector  2/  2.

Carregue várias vezes em  para seleccionar a saída.

O símbolo da fonte de saída seleccionada aparece no ecrã.

### Modos de saída

Símbolo	Saídas do conector  2/  2
1 	sinal audio/vídeo a partir do conector  1
2 	sinal audio/vídeo a partir do conector  2
3 	sinal audio/vídeo a partir dos conectores $\leq 3$
4 	sinal audio/vídeo a partir do conector  4
T V 	sinal audio/vídeo a partir do terminal ) antena

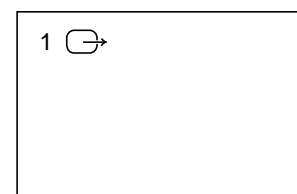

## Utilizar “Pré-selecção Audio/Vídeo”

Com esta função pode pré-seleccionar a fonte de entrada desejada (por exemplo o sinal 1, RGB) para a entrada AV respectiva (AV 1). Desta forma um videogravador ligado comutará automaticamente para o sinal RGB.

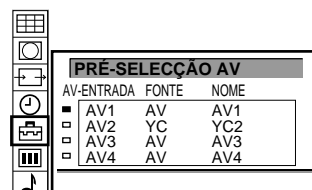

- 1 Carregue em MENU.
- 2 Empurre o joystick para a marca azul ou verde para seleccionar o símbolo no ecrã de menu. Empurre o joystick para a marca amarela para confirmar.
- 3 Empurre o joystick para a marca azul ou verde para seleccionar “Instalação”. Empurre o joystick para a marca amarela. Empurre o joystick para a marca azul ou verde para seleccionar “Pré-selecção AV”. Empurre o joystick para a marca amarela para confirmar. O menu PRÉ-SELECÇÃO AV aparece no ecrã.
- 4 Empurre o joystick para a marca azul ou verde para seleccionar a entrada de audio/vídeo pretendida. Empurre o joystick para a marca amarela para confirmar.
- 5 Empurre o joystick para a marca azul ou verde para seleccionar a fonte pretendida. Empurre o joystick para a marca amarela para confirmar. Relativamente às entradas de audio/vídeo, pode seleccionar uma das seguintes opções:  
AV1: RGB ou AV      AV3: YC3 ou AV  
AV2: YC2 ou AV      AV4: YC4 ou AV6
- 6 Para identificar uma fonte: Empurre o joystick para a marca azul ou verde para seleccionar o primeiro carácter (letra ou número, “-” para um espaço em branco). Empurre o joystick para a marca amarela para confirmar. Selecciona os restantes quatro caracteres da mesma forma.
- 7 Para a selecção da formatação automática e PAL plus (Auto 16:9): Empurre o joystick para a marca azul ou verde para seleccionar “sim” para a entrada de audio/vídeo.
- 8 Carregue no joystick para memorizar.
- 9 Repita os pontos 4 a 8 para as outras entradas de audio/vídeo.



AV-ENTRADA	FONTE	NOME
AV1	AV	AV1
AV2	YC	YC2
AV3	AV	AV3
AV4	AV	AV4

### Como verificar e seleccionar as fontes de entrada e de saída utilizando o menu

Pode visualizar o menu para ver quais as fontes de entrada seleccionadas para o ecrã de televisão e qual a fonte de saída seleccionada. Pode também seleccioná-las na visualização do menu.

- 1 Carregue em MENU.
- 2 Empurre o joystick para a marca azul ou verde para seleccionar o símbolo  no ecrã de menu. Empurre o joystick para a marca amarela para confirmar.  
O menu LIGAÇÕES DE VÍDEO aparece no ecrã.  
Pode ver qual a fonte seleccionada para o televisor e para a saída. Se quiser seleccionar a entrada e a saída neste menu, avance para o ponto seguinte.
- 3 Empurre o joystick para a marca azul ou verde para seleccionar "Ecran de TV" (fonte entrada para o ecrã do televisor) ou "Fonte de saída" (fonte de saída para ). Empurre o joystick para a marca amarela para confirmar.
- 4 Empurre o joystick para a marca azul ou verde para seleccionar a fonte pretendida. Carregue no joystick para memorizar. Para mais informações sobre cada uma das fontes, consulte a tabela da página 84.
- 5 Repita os pontos 3 a 4 para seleccionar a fonte para outras entradas ou saídas.
- 6 Carregue em MENU para voltar à imagem normal do televisor.

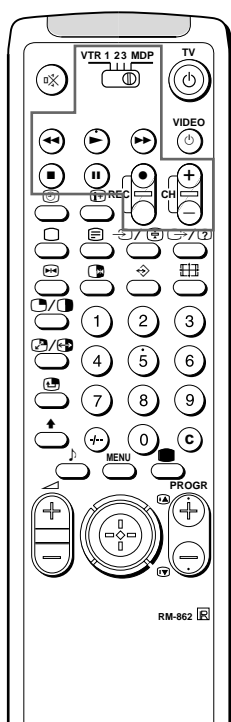
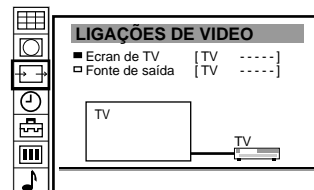

#### Quando estiver a gravar

Se utilizar o botão a  (gravar) tem de premir simultaneamente este botão e o botão da direita.

## Telecomando de outros equipamentos Sony

Pode utilizar o telecomando do televisor para controlar a maioria do equipamento de vídeo telecomandado como, por exemplo, videogravadores beta, 8 mm e VHS e leitores de discos de vídeo.

### Sintonizar o telecomando com o equipamento

- 1 Regule o selector VTR 1/2/3 MDP de acordo com o equipamento que pretende controlar :  
VTR 1: videogravador Beta  
VTR 2: videogravador de 8 mm  
VTR 3: videogravador VHS  
MDP: Leitores de discos de vídeo
- 2 Utilize as teclas indicadas na ilustração para controlar o equipamento adicional.  
Se o equipamento de vídeo estiver equipado com o selector COMMAND MODE, regule-o para a mesma posição em que se encontra o selector VTR 1/2/3 MDP no telecomando do televisor. Se o equipamento de vídeo não tiver determinada função, a tecla correspondente no telecomando não funciona.

# Outras informações

## Área de visualização ideal

Para obter uma boa qualidade de imagem, posicione o televisor de maneira a ver o ecrã a partir de uma das áreas indicadas abaixo.

### Área de visualização horizontal

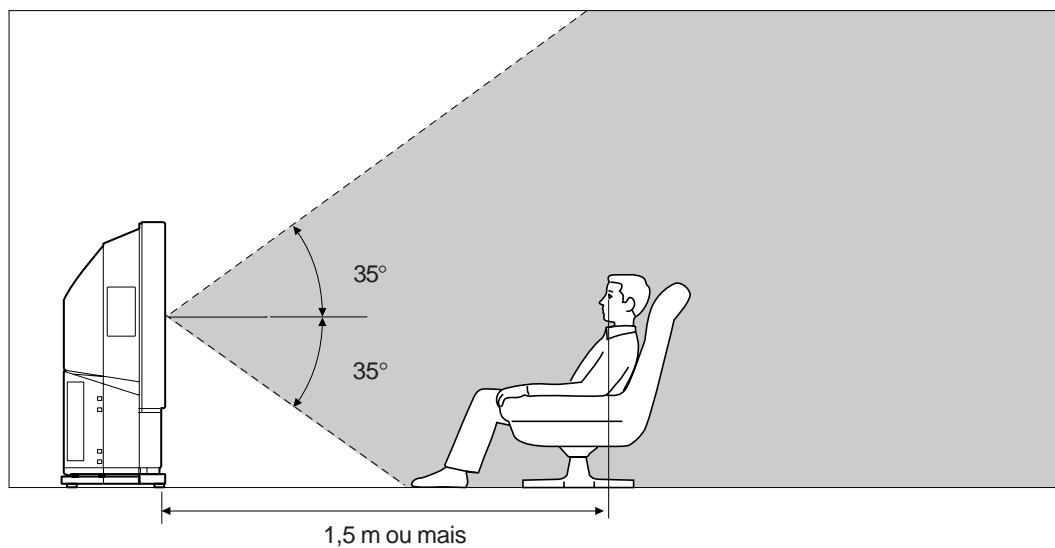

P

### Área de visualização vertical

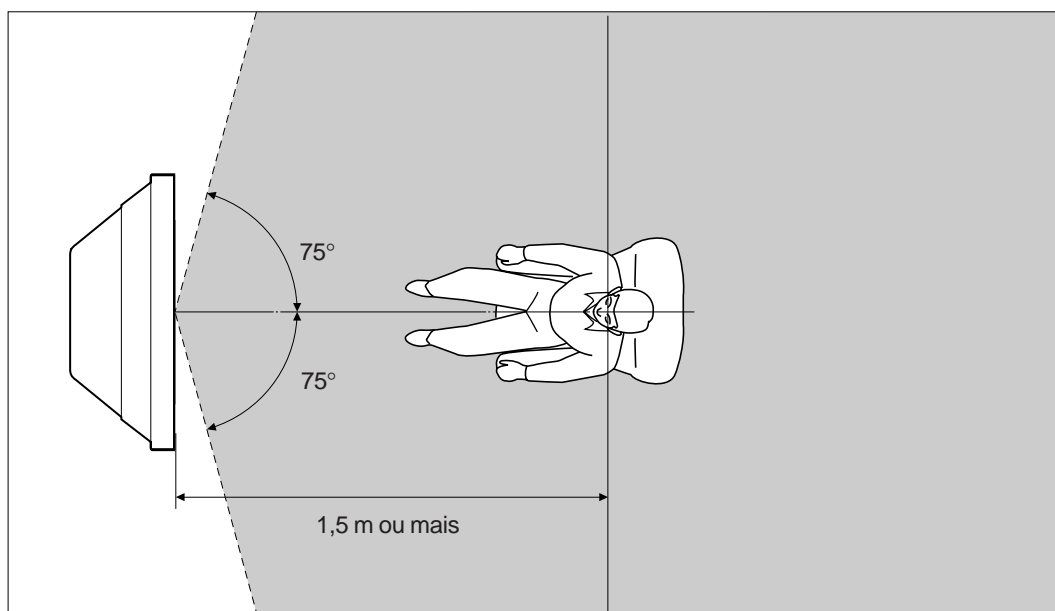

## Limpeza do filtro de ar

É necessário limpar regularmente o filtro de ar. Limpe o filtro de ar uma vez por mês. Quando o filtro ficar velho e o pó permanecer no filtro após a sua limpeza, substitua-o.

Se não respeitar as precauções indicadas abaixo, pode ferir-se ou danificar os aparelhos domésticos.

- Limpe regularmente o filtro de ar. Caso contrário, pode ocorrer um sobreaquecimento interno do aparelho.
- Não utilize um filtro de ar rasgado ou perfurado. Fixe bem o filtro com as seis patilhas. Se entrar pó para dentro do televisor, a imagem pode ficar escura e ocorrer um incêndio.

**1 Desligue o aparelho e retire a ficha do cabo de alimentação da tomada de parede.**

**2 Retire o painel frontal.**

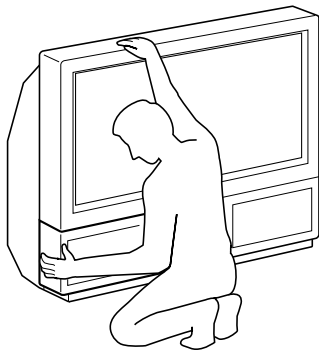

Retire o painel frontal sem mover o televisor. Segure a parte lateral do painel frontal e puxe-o para a frente. Tome cuidado para não entalar as unhas.

**3 Puxe o filtro para cima e retire-o.**

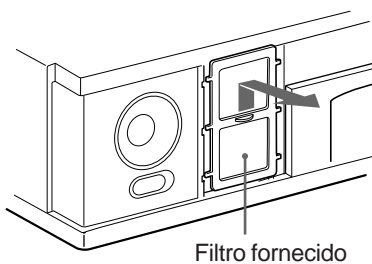

**4 Limpe o pó com um aspirador.**

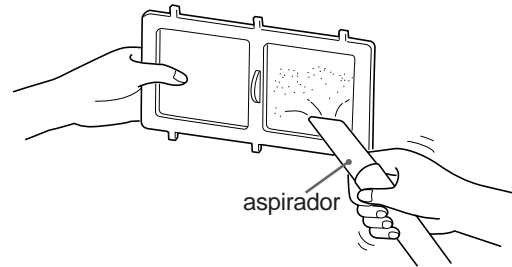

**5 Volte a colocar o filtro.**

Aperte bem as seis patilhas.

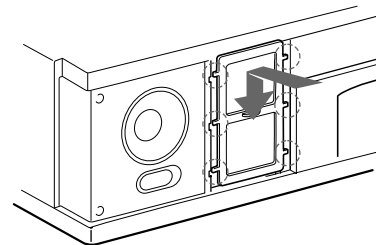

**6 Volte a colocar o painel frontal.**

Tenha cuidado para não danificar o altifalante.

### Notas

- Fixe bem o filtro. Caso contrário, não conseguirá ligar o aparelho.
- Dirija-se ao centro de assistência Sony mais próximo para adquirir um filtro novo.



## Substituir a lâmpada

Quando a lâmpada ficar escura ou a cor da imagem não for normal, substitua a lâmpada (fornecida).

Se não cumprir as precauções indicadas abaixo, pode ferir-se ou danificar os aparelhos domésticos.

- Utilize a nova lâmpada fornecida para substituir a lâmpada velha. Se utilizar outra lâmpada, pode avariar o televisor.
- Não retire a lâmpada a não ser para a substituir. Se o fizer pode provocar avarias devido ao calor ou incêndios.
- Antes de substituir a lâmpada, desligue o aparelho e retire a ficha do cabo de alimentação da tomada de parede.
- Deixe a lâmpada arrefecer e depois retire-a. O vidro frontal da lâmpada está a uma temperatura de 100° C ou mesmo superior durante cerca de 30 minutos depois de desligar o aparelho.
- Não deixe a lâmpada que retirou junto de crianças ou materiais inflamáveis.
- Não molhe a lâmpada depois de a retirar nem introduza objectos dentro da lâmpada. A lâmpada pode explodir.
- Não a coloque perto de objectos de metal ou produtos inflamáveis, pois pode provocar um incêndio. Não coloque as mãos dentro do compartimento da lâmpada pois pode queimar-se.
- Aperte bem a nova lâmpada. Caso contrário, a imagem pode ficar escura ou provocar um incêndio.

### 1 Desligue o aparelho e retire a ficha do cabo de alimentação da tomada de parede.

Volte a colocar a lâmpada 30 minutos ou mais depois de desligar o aparelho.

Prepare a nova lâmpada.

### 2 Retire o painel frontal.

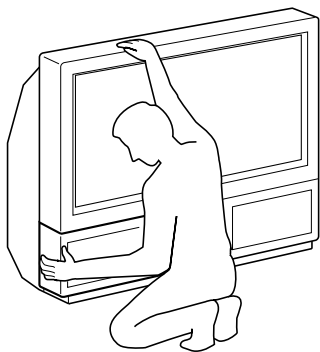

Retire o painel frontal sem mover o televisor.

Segure a parte lateral do painel frontal e puxe-o para a frente. Tome cuidado para não entalar as unhas.

### 3 Desaperte o parafuso com a ajuda de um objecto semelhante a uma moeda e retire a tampa da lâmpada.

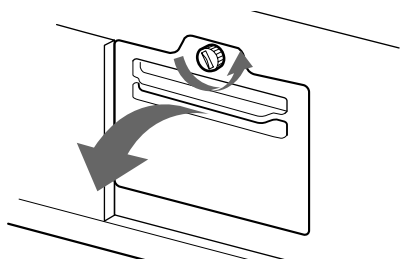

### 4 Desaperte o parafuso e puxe a lâmpada para fora.

A lâmpada permanece quente mesmo depois de desligar o aparelho. Tome cuidado para não tocar no vidro frontal ou na área que rodeia a lâmpada nem no vidro do compartimento da lâmpada.

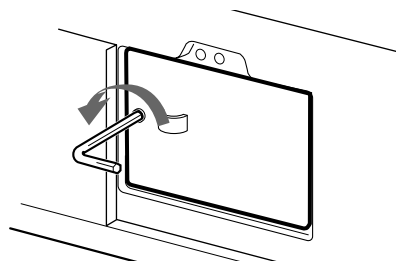

Desaperte o parafuso com a chave fornecida.

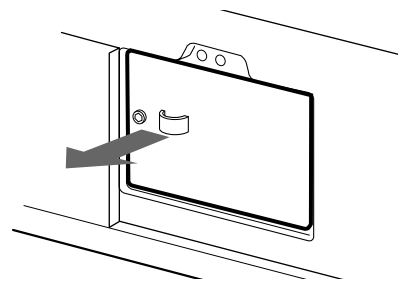

Puxe a lâmpada para fora agarrando no manípulo.

### 5 Coloque a nova lâmpada.

Aperte bem o parafuso.

### 6 Coloque a tampa da lâmpada.

Aperte bem o parafuso.

### 7 Coloque o painel frontal.

Tenha cuidado para não danificar o altifalante.

### Se o indicador existente no painel frontal começar a piscar











Significa que a lâmpada está fundida. Substitua-a por uma lâmpada nova.

#### Notas

- Não toque nem manche o vidro frontal da nova lâmpada ou o vidro do compartimento da lâmpada. Se o vidro ficar sujo, a qualidade da imagem ou a durabilidade da lâmpada pode diminuir.
- Fixe bem a tampa da lâmpada. Se não ficar bem fixa, não conseguirá ligar o aparelho.
- Se a lâmpada se fundir, ouve-se um ruído. Isto não significa que o aparelho esteja avariado.
- Contacte o centro de assistência da Sony mais próximo para adquirir uma lâmpada nova.

# Resolução de problemas

Vejamos algumas soluções simples para alguns problemas susceptíveis de afectar a imagem e o som.

Problema	Solução
Sem imagem (o ecrã está escuro), sem som	<ul style="list-style-type: none"> <li>Ligue a ficha do televisor à tomada.</li> <li>Carregue em  no televisor (se o indicador  estiver aceso, carregue em  ou num número de programa no telecomando).</li> <li>Verifique a ligação da antena.</li> <li>Verifique se ligou a fonte de vídeo seleccionada.</li> </ul>
Sem imagem ou com uma imagem de má qualidade (o ecrã está escuro), som normal	<ul style="list-style-type: none"> <li>Carregue  para aceder ao menu CONTROLO DE IMAGEM e regule o brilho, o contraste e a cor.</li> </ul>
Imagem de má qualidade quando se está a ver uma fonte de vídeo RGB	<ul style="list-style-type: none"> <li>Carregue várias vezes em  para seleccionar .</li> </ul>
Boa imagem mas sem som	<ul style="list-style-type: none"> <li>Carregue na tecla .</li> <li>Verifique a ligação dos altifalantes.</li> <li>Se  aparecer no ecrã, carregue em .</li> </ul>
Os programas a cores não têm cor	<ul style="list-style-type: none"> <li>Carregue em  para aceder ao menu CONTROLO DE IMAGEM, seleccione REINICIAR e depois carregue no joystick para confirmar.</li> </ul>
O telecomando não funciona	<ul style="list-style-type: none"> <li>As pilhas estão quase gastas.</li> </ul>

Se os problemas persistirem, solicite a assistência de pessoal qualificado. Nunca tente abrir a caixa do aparelho.

## Especificações

Este produto está em conformidade com a Directiva UE 89/336/CE.

Sistema de televisão B/G/H, D/K, I, L

Sistema de cor PAL/SECAM

Cobertura de canais NTSC 3.58/4.43 (VIDEO IN)

Consulte "Canais de recepção e respectivas indicações no ecrã" na tabela abaixo.

Tamanho da imagem projectada

40 polegadas  
imagem medida na diagonal  
aproximadamente 101.6 cm

Saída do som 2 x 30 W (Potência da música)

2 x 15 W (RMS)

Entrada SP central 50 W (RMS)(utilizando a coluna central)

Consumo de energia 155 W

Dimensões (L x H x P) 980 x 834 x 399 mm

Peso 27 kg

Acessórios fornecidos Consulte a página 66.

Outras funções Filtro de combinação digital (alta resolução)  
FASTEXT  
DCI (Imagem digital constante)

### Terminais

Parte posterior

Terminais de entrada do altifalante central, 2 terminais

 (L, R), entradas de audio - jacks

RCA

 1, Conector Euro com 21 pinos (norma CENELEC)

- entradas para os sinais audio e video  
- entradas para RGB  
- saídas para os sinais audio e video do televisor

 2, conector Euro com 21 pinos

- entradas para sinais audio e video  
- entradas para S video  
- saídas para sinais audio e video (seleccionáveis)

 3, conector Euro com 21 pinos

- entradas para sinais audio e video  
- entradas para S video  
- saídas para sinais audio e video (monitor out)

Parte da frente

 1, entradas de S video  
- DIN com 4 pinos

 2, entradas de video - jacks RCA

 (L, R), entradas de audio - jacks RCA

 1, jack dos auscultadores - mini-jack estéreo

O design e as especificações estão sujeitos a alterações sem aviso prévio.

### Canais de recepção e respectivas indicações no ecrã

	Canais de recepção	Indicação no ecrã
B/G/H	E2..12 21..69	C02 C03 C04..C12 C21..C69
CABLE TV (1)	S1..41	S01 S02..S41
CABLE TV (2)	S01..S05 M1..M10 U1..U10	S42..S46 S01..S10 S11..S20
ITALIA	A B C D E F G H H1 H2 21..69	C11..C69
D/K	R01..R12 R21..R69	C02..C12 C21..C69
CABLE TV(1)		S01 S02..S41
CABLE TV(2)		S42 S43..S46
CABLE TV	B..Q S21..S41	S02 S03..S17 S21..S41
L	F2..F10 F21..F69	C01..C12 C21..C69
I	B21..B68	C21..C68

## Indicadores luminosos de aviso

Quando ocorrer um problema o indicador pisca da forma apresentada. Tente a solução recomendada para o problema indicado.

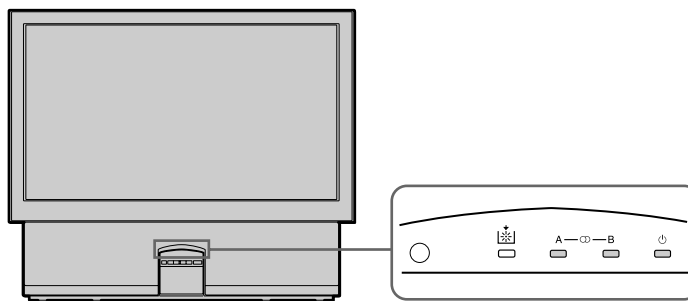

Causa	Formas de piscar do indicador luminoso
A lâmpada não se acende (quando a lâmpada está fundida)	O indicador  começa a piscar.
A lâmpada não se acende (quando a lâmpada não está fundida)	O indicador  pisca duas vezes. Esta forma de piscar mantém-se.
Retirou a tampa do filtro ou a lâmpada.	O indicador  pisca três vezes. Esta forma de piscar mantém-se.
A ventoinha de arrefecimento pára.	O indicador  pisca quatro vezes. Esta forma de piscar mantém-se.

Se o indicador luminoso piscar de uma forma diferente das descritas acima, consulte o centro de assistência Sony mais próximo.

## Estabilizar televisor

Após a instalação e por razões de segurança, fixe o projector de televisão à parede, etc. com os suportes fornecidos.

- 1 Monte os dois suportes fornecidos com os parafusos na parte posterior superior do projector de televisão.**

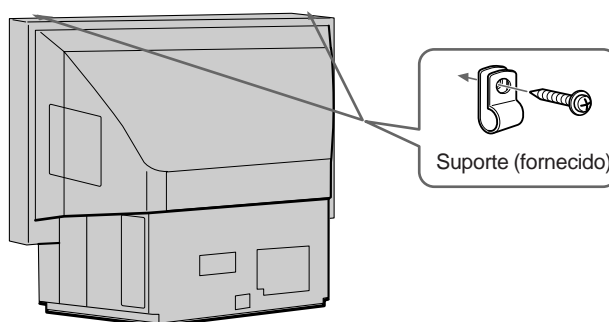

- 2 Passe um cabo resistente ou uma correia ao longo de cada suporte montado em 1 e, em seguida, fixe-o a uma parede ou a um pilar, etc.**

## VARNING

Utsätt inte enheten för regn eller fukt, eftersom den då kan börja brinna eller ge elektriska stötar.

Öppna inte skyddshöljet. Innanför finns farlig högspänning. Låt endast auktoriserad personal underhålla och reparera enheten.

## Säkerhetsinformation

Alla TV-apparater arbetar med extremt hög spänning. Följ säkerhetsföreskrifterna nedan för att undvika elektriska stötar och brand. Överlåt allt underhåll och alla reparationer åt auktoriserad personal, för din egen säkerhets skull.

### Allmän säkerhet:

- Utsätt inte TVn för regn eller fukt.
- Öppna inte det bakre höljet.

### Användning:

- Använd endast TVn med spänningen 220-240 V växelström.
- Använd inte TVn om den skadats av vätska eller ett hårt föremål - låt snarast auktoriserad personal kontrollera den.
- Dra ut kontakten om du inte tänker använda TVn på flera dagar.
- Håll i kontakten när du drar ut den. Dra inte i sladden.
- Placera inte något på den främre panelluckan när du öppnar den.

## Viktig information

För att få bästa möjliga bildkvalitet bör du läsa följande information innan du använder och underhåller TVn.

### Bildkvalitet

- Undvik att röra vid bildskärmen och var försiktig så att du inte repar ytan.

### Belysning

Du får tydligast bild om du undviker att placera TVn i direkt belysning eller solljus. Om möjligt kan du ha en nedåtriktad spotlight i taket.

### Placering

- Täck inte över ventilationsöppningarna. Annars finns det risk för att apparaten överhettas.
- Placera inte TVn på heta, fuktiga eller mycket dammiga platser, eller i direkt solljus. Placera den inte heller på en plats där den kan utsättas för mekaniska vibrationer.
- Det kan hända att det bildas fukt på speglarna eller linserna i själva TVn när den förs utifrån direkt in i ett varmt rum. Detta kan resultera i dålig bild eller färgåtergivning på delar av skärmen. Låt fukten avdunsta innan du använder TVn.

### Underhåll

- Spara förpackningen och förpackningsmaterialet för den händelse du måste transportera TVn. Störst säkerhet får du om du förpackar TVn på samma sätt som på fabriken.
- Höljet ser alltid nytt ut om du med jämna mellanrum rengör det med en mjuk duk. Svåra fläckar tar du bort om du fuktar duken med en mild tvållösning. Använd aldrig starka lösningsmedel som thinner eller tvättsprit, eller frätande rengöringsmedel då dessa kan skada TVn. Du bör för säkerhets skull dra ut kontakten innan du rengör TVn.
- Dra ut kontakten innan du dammar av skärmen. Använd en mjuk duk lätt fuktad med vatten eller en mild tvållösning. Tvätta den bara med lodräta rörelser. Eftertorka med en torr, mjuk trasa. Använd aldrig lösningsmedel eller thinner.
- Om bilden blir svart när du har använt TVn under en lång tid måste du kanske rengöra TVn inuti. Rådgör med auktoriserad personal om detta.

# Innehåll

Översikt .....	94
<b>Komma igång .....</b>	<b>96</b>
Steg 1 Förberedelser .....	96
Kontrollera de medsända tillbehören .....	96
Sätta i batterierna i fjärrkontrollen .....	96
Ansluta antennen .....	96
Steg 2 Ställa in TV-stationer .....	97
Välja menyspråk och land .....	97
Förinställa kanaler automatiskt .....	98
Ytterligare förinställningsfunktioner .....	99
Förinställa kanaler manuellt .....	99
Sortera programpositioner .....	100
Använda "Utvidgat Kanalförval" .....	101
Hoppa över programpositioner .....	102
Namnge en station .....	102
Använda barnlås .....	103
Ställa in en kanal tillfälligt .....	103
<b>Basfunktioner .....</b>	<b>104</b>
Se på TV .....	104
Sätta på och slå av TVn .....	104
Välja TV-program .....	104
Justera volymen .....	104
Använda TVn med knapparna på TVn .....	104
Se på text-TV eller video .....	105
Fler användbara funktioner .....	105
Justera och ställa in TVn med hjälp av menyn .....	106
Justera bild och ljud .....	106
Använda insomningsfunktionen .....	107
Ändra Bildformat .....	108
Auto 16:9 .....	108
Text-TV .....	109
Direktillträdesfunktioner .....	109
Använda text-TV-menyn .....	111
Åtkomst av favoritsidor .....	112
Ansluta och använda extrautrustning .....	113
Ansluta extrautrustning .....	113
Välja ingång och utgång .....	114
Använda funktionen AV-FÖRVAL .....	115
Använda fjärrkontrollen för annan Sony-utrustning .....	116
Ytterligare information .....	117
Bästa synfält .....	117
Rengöra luftfiltret .....	118
Byta lampa .....	119
Felsökning .....	120
Tekniska data .....	120
Varningsindikatorer .....	121
Stabilisera projektions-TV: n .....	121

**Komma igång**

**S**

**Basfunktioner**

**S**

# Översikt

I det här avsnittet beskrivs kortfattat knapparna och reglagen på TV:n och på fjärrkontrollen. Mer information finns på de sidor som anges för varje funktion.

## Frentpanelen

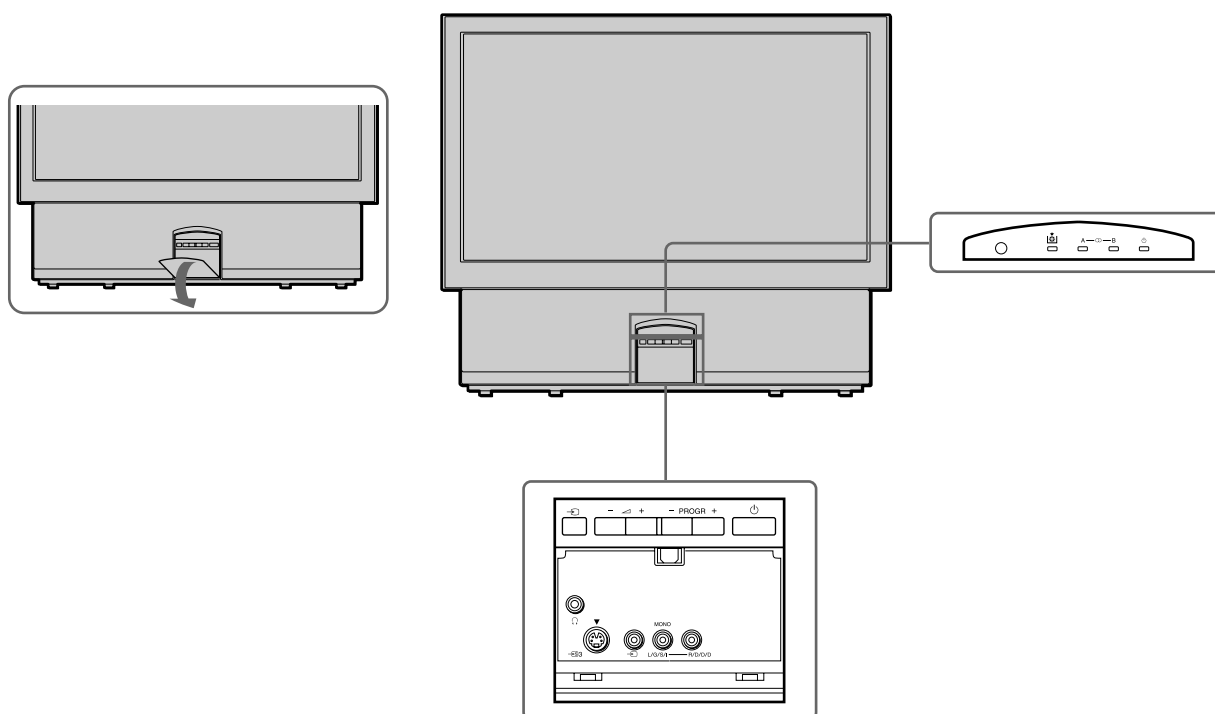

Symbol	Namn	Sid
⏻	Huvudströmbrytare	104
⏻	Standby-lampa	104, 121
A - m - B	Lampor för Stereo A/B	107
⬆️	Lamp-indikator	119, 121
PROGR +/-	Program	104
🔊 +/-	Volymknappar	104
➡️	Inmatningsknappar	105
1	Uttag för hörlurar	113
📺 3, 📺 3, ≤ 3	Ingång (S video/video/ljud)	114

## Fjärrkontroll

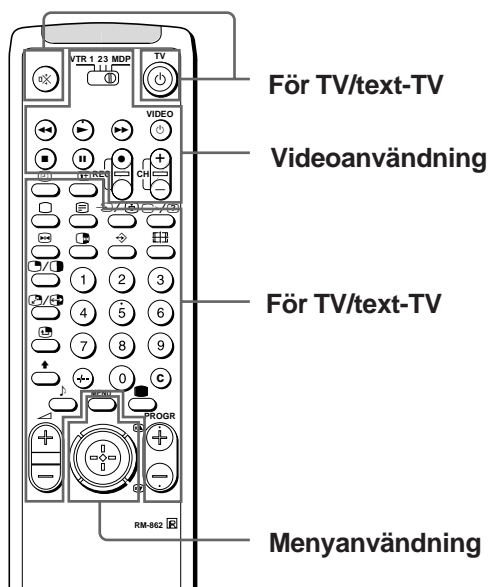

## Meny-användning

Symbol	Namn	Sid
MENU	Menyn av/på	Se nedan.
	Spak för menyval	Se nedan.
	Tryck för att bekräfta ett val (OK)	

## Video-användning

Symbol	Namn	Sid
VTR1/2/3, MDP	Knapp för val av videoutrustning	116
; ; - :: L J a VIDEO £ CH +/-	Knappar för användning av videoutrustning	116

## TV/text-TV-användning

Symbol	Namn	Sid
o	Dämpningsknapp, av/på	105
TV	Standby-knapp för TV	104
□	TV på/av/val av TV-läge	104
☰	Text-TV-knapp	105
↔/£	Knapp för val av ingång/ Text-TV: Frysa en del av sidan	105 110
↔/?	Knapp för val av utgång/ Text-TV: Visa-knappen	114 110
1,2,3,4,5,6, 7,8,9 och 0	Sifferknappar	104
+	Inmatningsknapp för sifferpar	104
C	Direktkanalsknapp	99
↔ +/-	Volymkontrollsknapp	104
PROGR +/-	Programvalsknapp	104
⏪/⏩	Text-TV: Knappar för att rulla sidan uppåt/ nedåt	110
●	Bildjusteringsknapp	106
≥	Ljudjusteringsknapp	106
⏮	Skärmvisningsknapp	105
⏭	Tidvisningsknapp	105
⏸	Knappen "Freeze"	105
⏪	Knapp för att ändra bildformatet	105
↔	Text-TV: Knapp för återkomst av favoritsidor	112

## Funktion saknas på denna apparat

Symbol: / , , , , ,

### För menysystemet

Använd knappen MENU och spaken enligt följande.

1 Tryck på knappen MENU för att sätta på och stänga av menyn.



2 Använd spaken på följande sätt:

RÖDA:

minsk/åter till senaste alternativet eller sista meny  
När ingen meny visas:  
För mot rött för att visa den senaste meny

GRÖNA: rulla uppåt

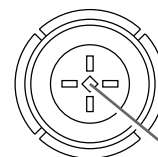

GULA:  
öka/framåt till nästa alternativ

BLÅ: rulla nedåt

Spak: Tryck på spaken i neutralt läge för att bekräfta ett val eller för att spara

Spakens funktioner visas på skärmen.

# Komma igång

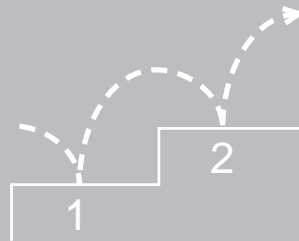

## Steg 1 Förberedelser

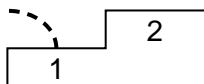

### 1 Kontrollera de medsända tillbehören

Öppna kassetten  
och kontrollera  
att följande tillbehör  
medföljer:  
(1) 1 kassett  
(2) 1 kassett

### 2 Sätta i batterierna i fjärrkontrollen

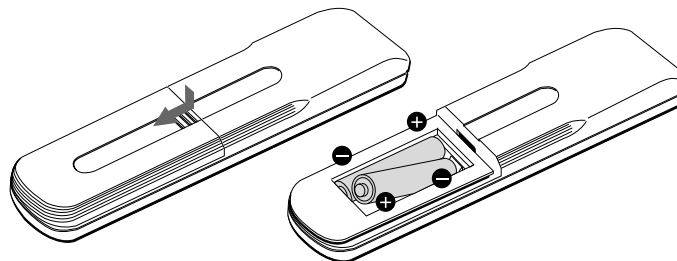

**Observera:** Se till att  
kasserade batterier tas  
omhand på ett  
miljövänligt sätt.

Öppna kassetten  
och kontrollera att följande tillbehör medföljer:

### 3 Ansluta antennen

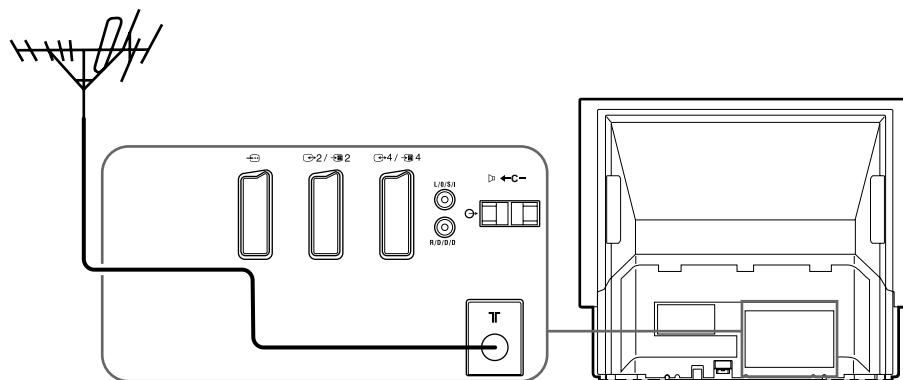

Öppna kassetten  
och kontrollera att följande tillbehör medföljer:

Öppna kassetten



# Steg 2 Ställa in TV-stationer

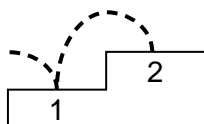

## 1 Välja menyspråk och land

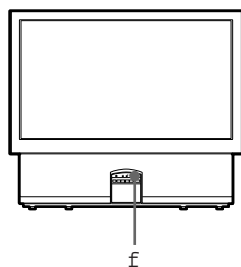
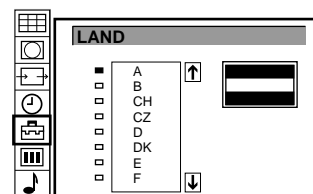
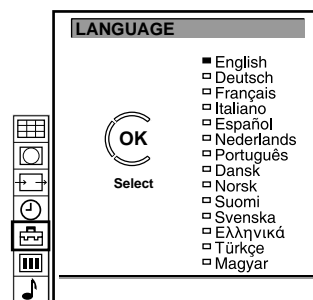
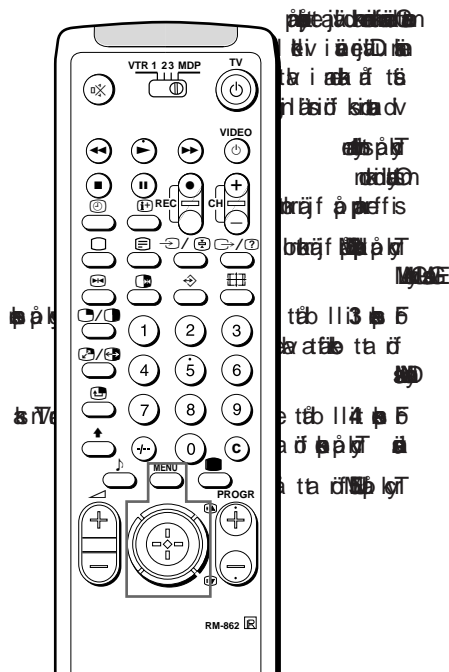

### Återgå till TV-bilden

#### Tryck på MENU

Den normala TV-bilden återställs efter en minut om menyfunktionerna inte väljs.

### Angående Demo-funktionen

Om du väljer Demo i INSTALLATION menyn, visas menyfunktionerna i tur och ordning.

Om du vill avsluta funktionen trycker du på MENU.

## 2 Förinställa kanaler automatiskt

När du har förinställt kanaler automatiskt kan du kontrollera vilka kanaler som är lagrade på vilka programpositioner. Mer information får du om du läser "Visa programtabell" på sidan 105.

Du kan byta ut programpositionerna så att de visas på skärmen i önskad ordning. Mer information finns i avsnittet "Sortera programpositioner" på sid 100.

### Observera

- När du har förinställt kanaler automatiskt kan du kontrollera vilka kanaler som är lagrade på vilka programpositioner. Mer information får du om du läser "Visa programtabell" på sidan 105.
- Du kan byta ut programpositionerna så att de visas på skärmen i önskad ordning. Mer information finns i avsnittet "Sortera programpositioner" på sid 100.

**ACI (Automatisk kanalinstallation, beroende vilka tjänster som finns i ditt land)**

**SYS (TV-sändningssystem)**

**PROG (Programposition)**

**KA (kanal)**



# Ytterligare förinställningsfunktioner

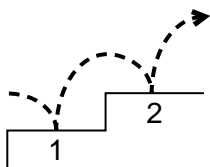

## MANUELL KANAL-INSTÄLLNING

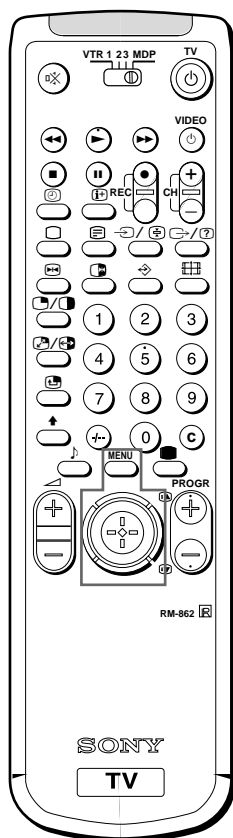

## Förinställa kanaler manuellt

Genom att använda den här funktionen kan du förinställa kanalerna efter varandra till olika programpositioner. Det är också praktiskt att ge programnummer till videoingångskällorna.

- 1 Tryck på MENU.
- 2 För spaken till blått eller grönt för att välja symbolen  på menyn. För till gult för att bekräfta valet.
- 3 För till blått eller grönt för att välja "Manuell kanalinställning". För till gult för att bekräfta valet.
- 4 För till blått eller grönt för att välja vilken programposition (PROG) kanalen ska ställas in på. För till gult för att bekräfta valet.
- 5 För till blått eller grönt för att välja TV-sändningssystem (SYS) (I för Storbritannien, B/G för västeuropeiska länder, D/K för östeuropeiska länder, och L för Frankrike) eller en videoingångskälla (EXT). För till gult för att bekräfta valet.
- 6 För till blått eller grönt för att välja "C" (för vanliga kanaler), "S" (för kabel-TV-kanaler) eller "F" (för frekvenskanaler). För till gult för att bekräfta valet.

### Du kan förinställa kanaler manuellt på två olika sätt:

- a) Du känner till kanalnumret eller kanalfrekvensen.  
Använd då metoden "Direkt ingång".

or

- b) Du känner inte till kanalnumret eller frekvensen.  
Använd då metoden "Sökning".

### 7 a) Direkt ingång

För kanalnumren måste du ange ett tvåsiffrigt nummer och för frekvensen ett tresiffrigt.

- För mot blått eller grönt för att välja första siffran i kanalnumret eller kanalfrekvensen. För mot gult för att bekräfta.
- För mot blått eller grönt för att välja andra siffran i kanalnumret eller kanalfrekvensen. För mot gult för att bekräfta. Vid kanalval med kanalnummer startar sökningen efter önskad kanal nu.
- För mot blått eller grönt för att välja tredje siffran i kanalfrekvensen. För mot gult för att starta sökningen efter inmatad kanalfrekvens.
- Fortsatt kanalsökning: för mot blått eller grönt.
- Lagring av önskad sändarkanal på vald kanalplats: tryck på joystick.
- Följ igen anvisningarna från punkt 4 till och punkt 7 a) för fortsatt, manuellt kanalförval.

### 7 b) Sökning

- För mot gult och håll kvar tills en blå eller grön pil visas i kolumnen SÖK.
- För mot blått eller grönt för att söka efter nästa tillgängliga sändarkanal.
- Fortsatt sökning efter sändarkanaler: för mot blått eller grönt.
- Lagring av önskad sändarkanal på vald kanalplats: tryck på spaken.
- Följ igen anvisningarna från punkt 4 till punkt 7 b) för fortsatt, manuellt kanalförval.

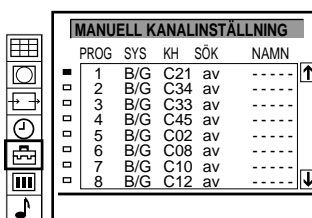

S

## KANAL SORTERING

# Sortera programpositioner

Med den här funktionen kan du sortera programpositionerna i den ordning du vill ha dem.

- 1 Tryck på MENU.
- 2 För spaken till blått eller grönt för att välja symbolen  på menyn. För till gult för att bekräfta valet.
- 3 För spaken till blått eller grönt för att välja "Kanal sortering". För till gult för att bekräfta valet.
- 4 För till blått eller grönt för att välja programposition för den kanal som ska ändras ut. Tryck på spaken för att bekräfta.
- 5 För till blått eller grönt för att välja programposition för den andra kanalen. Tryck på spaken för att bekräfta.  
Nu har du sorterat och bytt plats på de två programpositionerna.
- 6 Upprepa stegen 4 och 5 för att sortera andra programpositioner.

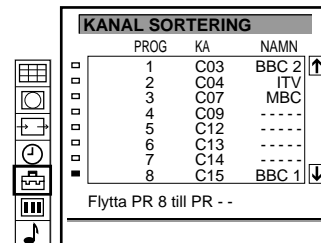

PROG	KA	NAMN
1	C03	BBC 2
2	C04	ITV
3	C07	MBC
4	C09	----
5	C12	----
6	C13	----
7	C14	----
8	C15	BBC 1

Flytta PR 8 till PR --

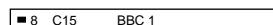

8	C15	BBC 1
---	-----	-------

**När du vill återgå till den vanliga TV-bilden**  
Tryck på MENU.

## Använda "Utvidgat Kanalförval"

Med hjälp av menyn UTVIDGAT KANALFÖRVAL kan du:

- a) justera och lagra volymnivån för varje kanal separat (Volume offset).
- b) vid eventuella bildstörningar få en bättre bildkvalitet genom att använda manuell fininställning. Fabriksinställningen är "på" för AFT (Automatisk fininställning).

- 1 Tryck på MENU.
- 2 För spaken till blått eller grönt för att välja symbolen  på menyn. För till gult för att bekräfta valet.
- 3 För spaken till blått eller grönt för att "Installation". För till gult för att bekräfta valet.
- 4 För till blått eller grönt för att välja "Utvidgat Kanalförval". För till gult för att bekräfta valet.
- 5 För till blått eller grönt för att välja önskad programposition. För till gult upprepade gånger för att välja:
  - a) VOL (Volume Offset) eller b) AFT (Automatic Fine Tuning).
 Det valda alternativet byter färg.

### 6 a) VOL

För till blått eller grönt för att justera volymen för vald programposition inom intervallet -7 till +7. Tryck på spaken för att bekräfta. Upprepa steg 6 för att ställa in volymnivån för de andra programpositionerna.

### 6 b) AFT

För till blått eller grönt för att fininställa kanalen inom intervallet -15 till +15. Tryck på spaken för att bekräfta. Upprepa steg 6 för att fininställa andra kanaler.

- 7 Tryck på MENU för att återgå till normal TV-bild.

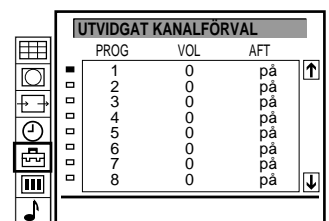
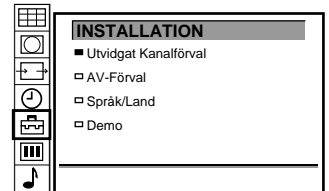

## MANUELL KANAL- INSTÄLLNING

### Hoppa över programpositioner

Med den här funktionen kan du hoppa över lediga programpositioner när du väljer dem med knapparna PROGR +/- . Genom att använda sifferknapparna kan du fortfarande välja överhoppade programpositioner.

- 1 Tryck på MENU.
- 2 För spaken till blått eller grönt för att välja symbolen  på menyn. För till gult för att bekräfta valet.
- 3 För till blått eller grönt för att välja "Manuell kanalinställning". För till gult för att bekräfta valet.
- 4 För till blått eller grönt för att välja den programposition du vill hoppa över. För till gult för att bekräfta valet.
- 5 För till blått eller grönt för att välja "--" i positionen SYS (system). Tryck på spaken för att bekräfta valet.
- 6 Upprepa stegen 4 och 5 för att hoppa över andra programpositioner.
- 7 Tryck på MENU för att återgå till normal TV-bild.

När du vill återgå till den vanliga TV-bilden Tryck på MENU.

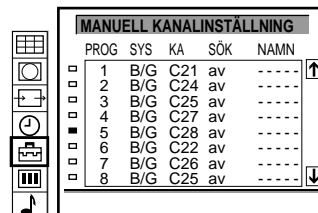

PROG	SYS	KA	SÖK	NAMN
1	B/G	C21	av	----
2	B/G	C24	av	----
3	B/G	C25	av	----
4	B/G	C27	av	----
5	B/G	C28	av	----
6	B/G	C22	av	----
7	B/G	C26	av	----
8	B/G	C25	av	----

3 ---

3 ---  
4 B/G

## MANUELL KANAL- INSTÄLLNING

### Namnge en station

Kanaler namnges oftast automatiskt när de förinställs. Om du vill kan du dock namnge kanaler eller videokällor med maximalt fem tecken.

- 1 Tryck på MENU.
- 2 För spaken till blått eller grönt för att välja symbolen  på menyn. För till gult för att bekräfta valet.
- 3 För till blått eller grönt för att välja "Manuell kanalinställning". För till gult för att bekräfta valet.
- 4 För till blått eller grönt för att välja programposition för den kanal som du vill namnge. För till gult upprepade gånger tills den första delen av NAMN har markerats.
- 5 För till blått eller grönt för att välja en bokstav eller en siffra (välj "." för mellanrum). För till gult för att bekräfta valet. Välj återstående fyra tecken på samma sätt.
- 6 När du har valt alla tecken trycker du på spaken.
- 7 Upprepa stegen 4 till 6 för att namnge andra kanaler eller videokällor.
- 8 Tryck på MENU för att återgå till normal TV-bild.

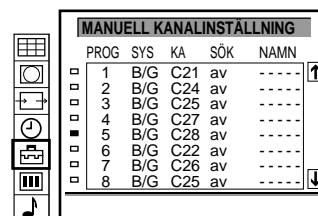

PROG	SYS	KA	SÖK	NAMN
1	B/G	C21	av	----
2	B/G	C24	av	----
3	B/G	C25	av	----
4	B/G	C27	av	----
5	B/G	C28	av	----
6	B/G	C22	av	----
7	B/G	C26	av	----
8	B/G	C25	av	----

2 B/G C 25 av S----

2 B/G C 25 av SONY

## LÅSNING AV KANALER

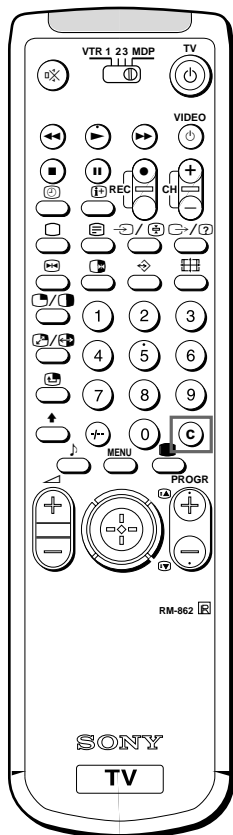

Om du försöker välja en kanal som låsts visas meddelandet "LÅST" på den tomma TV-rutan.

**Så här gör du för att låsa upp kanalerna**  
Välj den kanal du inte vill låsa i menyn LÅSNING AV KANALER. Tryck på spaken. Symbolen  försvinner.







## Använda barnlås

Den här funktionen har till syfte att "låsa" TV:n för att förhindra att barn ser på TV-program som de inte bör se på.

- 1 Tryck på MENU.
- 2 För spaken till blått eller grönt för att välja symbolen  på menyn. För till gult för att bekräfta valet.
- 3 För till grön eller blå för att välja "Låsning av kanaler". För till gult för att bekräfta valet.
- 4 För till blått eller grönt för att välja den kanal som du vill låsa. Tryck på spaken för att bekräfta valet. Symbolen  visas före programpositionen för att visa att kanalen är låst.
- 5 Upprepa steg 4 när du vill blockera andra kanaler.
- 6 Tryck på MENU för att återgå till normal TV-bild.

LÅSNING AV KANALER		
PROG	KA	NAMN
 1	AV1	VHS
2	C22	BBC 2
3	C42	BBC 1
4	C26	C 4
5	C34	I T V
6	C35	-----
7	C36	-----
8	C37	-----

PROG	KA	NAMN
 1	AV1	VHS
 2	C25	BBC 2
 3	C42	BBC 1
 4	C26	C 4

## Ställa in en kanal tillfälligt

En kanal som inte är förinställd kan du ställa in tillfälligt.

- 1 Tryck på C på fjärrkontrollen. Tryck två gånger för en kabelkanal. Indikeringen "C" visas på skärmen ("S" för kabelkanaler).
- 2 Ange det tvåsiffriga kanalnumret med sifferknapparna (t ex 0 och 4 för kanal 4). Kanalen visas. Denna kanal lagras dock inte.

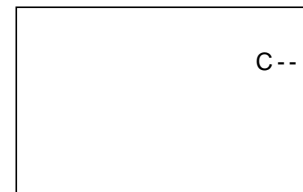

S

# Basfunktioner

## Se på TV

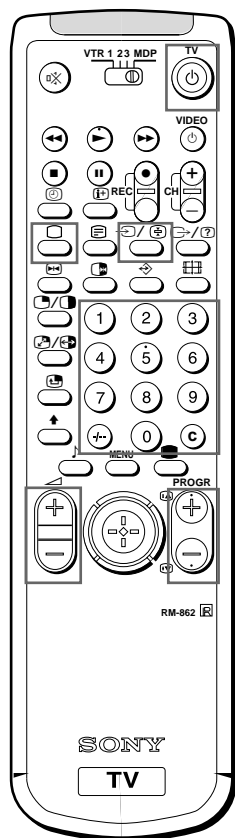

Om ingen bild visas när du trycker på  på TVn och om standby-lampan på TVn lyser, är TVn i standby-läge. Tryck på  eller en av sifferknapparna för att sätta på den.

I detta avsnitt förklaras de grundläggande funktioner du använder medan du ser på TV. De flesta funktioner kan utföras med fjärrkontrollen.

### Sätta på och slå av TVn

#### Sätta på TVn

Tryck på  på TVn.

#### Stänga av TVn tillfälligt

Tryck på  på fjärrkontrollen.

TVn ställs i standby-läge och standby-lampan på framsidan av TVn lyser rött.

#### Sätta på TVn igen

Tryck på en av knapparna , , PROG +/– eller på en av sifferknapparna på fjärrkontrollen.

#### Stänga av TVn helt

Tryck på  på TVn. Indikatorn på TVns framsida lyser gult.

För att spara energi rekommenderar vi att du stänger av TV:n när den inte används.

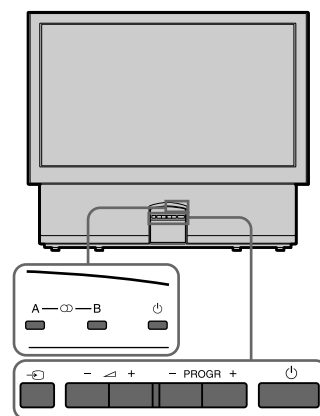

### Välja TV-program

Tryck på PROG +/– eller tryck på sifferknapparna.

#### Välja ett tvåsiffrigt nummer

Tryck på  och sedan på sifferknapparna.

Om du vill välja t ex 23 trycker du på , och sedan på 2 och 3.

### Justera volymen

Tryck på .

### Använda TVn med knapparna på TVn

För att välja programnummer, trycker du på knapparna PROG +/–.

För att justera volymen trycker du på knapparna .

För att välja videokanalen trycker du på knappen .

För att återställa bild- och ljudkontrollerna till fabriksinställning, (funktionen Normalinställning), trycker du på knapparna PROG +/– samtidigt.



Mer information om text-TV finns på sid 109.

Mer information om videokanaler finns på sid 114.

## Se på text-TV eller video

### Se på text-TV

- 1 Tryck på för att se på text-TV.
- 2 Välj en text-TV-sida genom att ange ett tresiffrigt sidnummer med sifferknapparna.  
För snabbtext för du spaken till den färgmarkering som motsvarar den färgkodade menyn.  
För båda alternativen trycker du på (PAGE+) för att gå framåt en sida och på (PAGE-) för att gå bakåt en sida.
- 3 Tryck på för att gå tillbaka till den vanliga TV-bilden.

### Se på videokanaler

- 1 Tryck på upprepade gånger tills önskad videokanal visas.
- 2 Tryck på för att gå tillbaka till den vanliga TV-bilden.

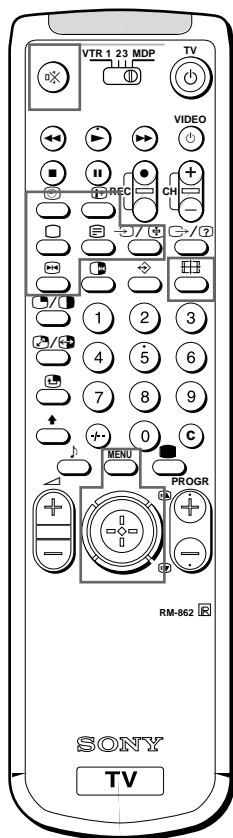
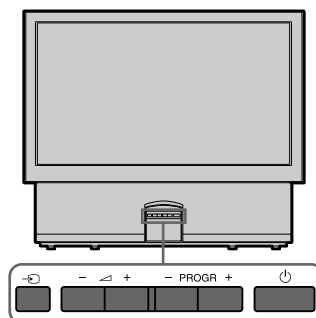

## Fler användbara funktioner

### Visa informationsindikatorer på skärmen

Tryck på för att visa indikatorerna.  
Tryck en gång till för att ta bort indikatorerna.

### Dämpa ljudet

Tryck på .

Tryck på en gång till för att få tillbaka det normala ljudet.

### Visa tiden

Tryck på . Den här funktionen är endast tillgänglig när du ser på text-TV.

Ta bort tidsuppgiften genom att trycka på # en gång till.

### Användning av kanaltabellen

För spaken till blått eller grönt för att välja ett program och tryck sedan på spaken för att bekräfta valet. En kanaltabell visas på TV bildens vänstra sida.

Ta bort program - tabellen Tryck MENU.

1	BBC	↑
2	SAT	
3	TV5	
4	C02	
5	C15	
6	RTL	
7	SKY	
8	S34	
9	AV1	
10	MTV	↓

### Bildfrysning

Under pågående tv-mottagning är det möjligt att frysa önskad bild på bildskärmen. Tryck på . Tryck en gång till på samma knapp för att återgå till normal tv-mottagning.

### Ändring av bildformat

Tryck lämpligt antal gånger på för att ändra bildformatet enligt följande:

- 4:3 (standardformat)
- A 14:9 (för 14:9 laserskiva)
- A Zoom (widescreen-formatet för filmer i bioformat)
- A Wide (för tv-sändningar i widescreen - format).
- A Auto Wide: automatiskt val för att optimera skärmförhållandet
- A Läget Smart (visning av standard-tv-sändning [4:3] i widescreenformatet [16:9])

Vi hänvisar också till sid. 108 angående ytterligare detaljer.

# Justera och ställa in TVn med hjälp av menyn

## BILDJUSTERING

## LJUDJUSTERING

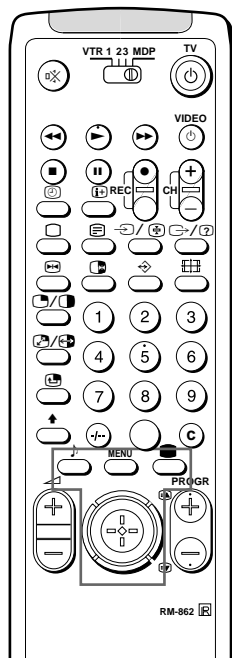

### Observera

- HUE är bara tillgängligt för NTSC-färgsystem.
- Ljusstyrka, Färg och Skärpa finns endast om "Personlig" har valts i "Bildinställning".
- Diskant, Bas och Loudness är endast tillgängliga om "Personlig" är vald i "Ljudinställn".

### Om LINE OUT

Utgången för ljudnivån och dubbelt ljud via uttaget > på baksidan motsvarar inställningarna för Volym för hörlurarna och Dubbel ljudkanal.

### När du ser på videokanalen med stereoljud

Du kan välja Dubbel ljudkanal för att ändra ljudet.

## Justera bild och ljud

Bild och ljud ställs in på fabriken men du kan justera inställningarna efter eget tycke. Du kan också välja dubbla ljudprogram (tvåspråkiga) när möjligt eller ställa in ljudet för hörlurar.

- 1 Tryck på (för bild) eller (för ljud) på fjärrkontrollen.

eller

Tryck på MENU och välj symbolen för bildkontroll eller ljudkontroll. För till gult för att bekräfta valet.

Menyn för BILDJUSTERING eller LJUDJUSTERING visas.

- 2 För till blått eller grönt för att välja önskat alternativ. För till gult för att bekräfta valet.  
Det valda alternativet byter färg.
- 3 För till rött eller gult för att justera önskat alternativ. Tryck på spaken för att bekräfta valet.  
I tabellen nedan beskrivs de olika inställningarna.
- 4 Upprepa steg 2 och 3 om du vill göra fler justeringar.
- 5 Tryck på MENU för att gå tillbaka till TV-bilden.

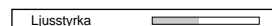
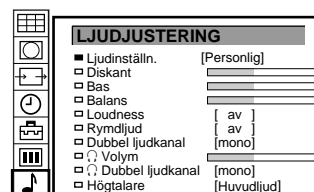
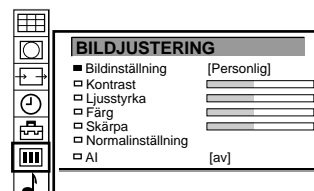

## Inställningar

BILDJUSTERING	Effekt
Bildinställning	Personlig ↔Spel ↔Film ↔Sport ↔Direktsändning
Kontrast	Större  Mindre
Ljusstyrka	Mörkare  Ljusare
Färg	Mer  Mindre
Nyans	Gröntonad  Rödtonad
Skärpa	Mjukare  Skarpare
Normalinställning	Återställer fabriksinställningen för bilden.
AI	av: Normal på: Automatisk optimering av kontrastnivån enligt TV-signalen

LJUDJUSTERING	Verkan
Ljudinställn.	Val mellan olika ljudeffekter Personlig ↔ Pop ↔ Jazz ↔ Rock 
Diskant	Mindre ..... ..... Mer
Bas	Mindre ..... ..... Mer
Balans	Mer till vänster ..... ..... Mer till höger
Loudness	av: normal på: på för musiksändningar
Rymdljud	av: normal på: speciell akustisk effekt
Dubbel ljudkanal	A: kanal 1 B: kanal 2 Stereo → Mono Det valda läget på A-  B-lampan på Tvn tänds.
Hörlurar: Volym Dubbel ljudkanal	Lägre ..... ..... Högre A: kanal 1 → B: kanal 2 Stereo → Mono
Högtalare	Huvudljud: Ljud från TV-apparaten Centrum in: Ljud från extern förstärkare

S

## TIMER

**För att slå av timern**  
Väljer du "av" i steg 3.

**För att se hur mycket tid som är kvar**  
trycker du på

**För att komma tillbaka till normal TV-bild**  
trycker du på MENU.

## Använda insomningsfunktionen

Du kan välja en tidpunkt när TV:n automatiskt ska växla till standby-läge.

- 1 Tryck på MENU.
- 2 För spaken till blått eller grönt för att välja symbolen på meny. För till gult för att bekräfta valet.
- 3 För till gult. För spaken till blått eller grönt för att välja tiden.  
Tidpunkten (i minuter) ändras enligt följande:  
av ↔ 10 ↔ 20 ↔ 30 ↔ 40 ↔ 50 ↔ 60 ↔ 70 ↔ 80 ↔ 90
- 4 När du har valt tidpunkten trycker du på spaken för att bekräfta valet.  
En minut innan TV:n växlar till standby-läge visas ett meddelande på skärmen.

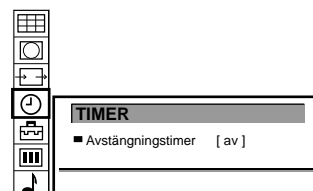

## Ändra Bildformat

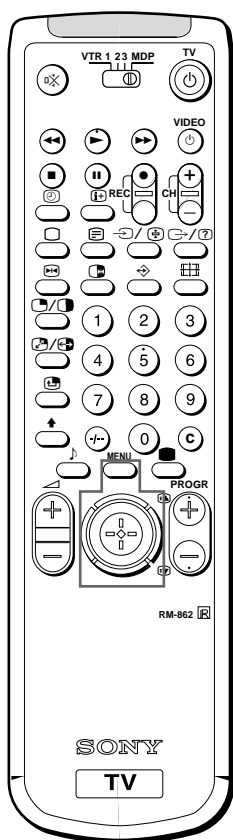

### När du vill välja skärmläge

Du kan även välja skärmläge genom att trycka på knappen  på fjärrkontrollen.

### Återställa den normala TV-bilden

Tryck på MENU.

Efter val av menyn TV format är det möjligt att välja önskat bildformat för tv-mottagning.

- 1 Tryck på MENU för att ta fram huvudmenyn på bildskärmen.
- 2 För spaken till blått eller grönt för att välja symbolen  på menyn. För till gult för att bekräfta valet. Menyn TV-FORMAT visas.
- 3 För spaken till blått eller grönt för att "TV format". För till gult för att bekräfta valet. Menyn TV format visas på bildskärmen.

Nu är det möjligt att välja önskat bildformat enligt nedanstående:

Läget 4:3: normalt standardformat (a)

Läget Smart: visning av konventionella tv-sändningar i standardformat (4:3) i widescreen-formatet (16:9) (b)

Läget Zoom: visning av filmer i bioformat i widescreen-formatet (16:9) (c)

Läget Wide: avsett för mottagning av sändningar i widescreen-formatet (16:9) (d)

14:9: för 14:9 laserskiva (e)

Auto Wide: automatiskt val för att optimera skärmförhållandet (dvs en 4:3-bild övergår automatiskt i läget Smart, 16:9-bilden övergår till läget Zoom).

Tryck på spaken för att bekräfta valet.

### Ändring av bildläge (för läget Zoom/Auto Wide)

Vid val av bildformat enligt läget Zoom och läget 14:9 skärs en del av bildens övre respektive nedre kant bort. Med hjälp av raden "Bildläge" är det möjligt att flytta bilden uppåt och nedåt för att se den del på bilden som försvann (som t.ex. för att kunna läsa undertitlarna).

För spaken till blått eller grönt för att välja "Bildläge". För till gult för att bekräfta valet.

För till blått eller grönt för att justera skärmläget (Zoom: -7 to +7, 14:9: -4 to +4, Auto Wide: -5 to +5). Tryck på spaken för att bekräfta valet.

### Auto 16:9

Förinställ Auto 16:9 till pona för automatiskt val av format eller PAL plus vid eventuell PAL plus-sändning eller poffa för normalt läge.

- 1 Tryck på MENU.
- 2 För spaken till blått eller grönt för att välja symbolen  på menyn. För till gult för att bekräfta valet. Menyn TV-FORMAT visas.
- 3 För spaken till blått eller grönt för att välja "TV format". För till gult för att bekräfta valet.
- 4 För spaken till blått eller grönt för att välja "Auto 16:9". För till gult för att bekräfta valet.
- 5 För spaken till blått eller grönt för att välja "på" eller "av". Tryck på spaken för att bekräfta valet.

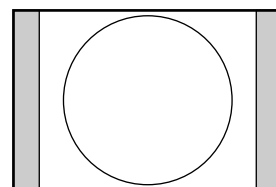
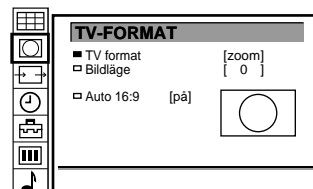

(a)

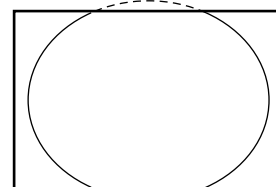

(b)

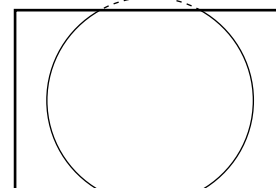

(c)

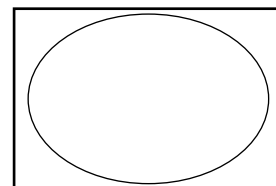

(d)

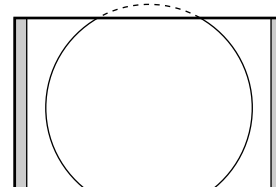

(e)

# Text-TV

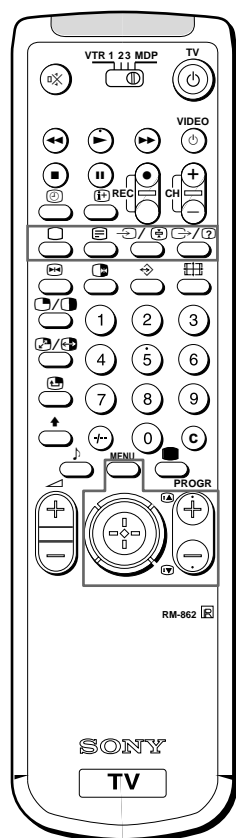

## Observera

Det kan uppstå fel på text-TV om sändningssignalerna är svaga.

TV-stationer sänder information som kallas text-TV via TV-kanalerna. Text-TV ger dig möjlighet att ta emot olika slags informationssidor, t ex väderleksrapporter och nyheter, vid vilken tid som helst.

## Direkttillträdesfunktioner

### Sätta på och stänga av text-TV

- 1 Välj den TV-kanal som har den text-TV-sändning du vill se.
- 2 Tryck på **\_** för att sätta på text-TV.  
En text-TV-sida visas (oftast indexsidan).  
Om det inte är någon text-TV-sändning visas "No text available" på en informationsrad högst upp på skärmen.

### Stänga av text-TV

Tryck på **o** .

### Välja text-TV-sida

#### Med direkt sidval

Ange det tresiffriga numret för den sida du vill se genom att trycka på sifferknapparna.

Om du gör fel trycker du på vilka tre siffror som helst. Börja sedan om med de rätta siffrorna.

#### Med sidstopp

- 1 Välj en text-TV-sida med en sidöversikt (t ex. en indexsida).
- 2 Tryck på spaken.  
"Page Catching" visas överst på sidan.
- 3 För spaken till blått eller grönt för att välja önskad sida. Tryck på spaken.  
Den önskade sidan visas i några sekunder.  
Tryck på **⊖** när du vill återgå till normal text-TV.

### **Komma till nästa eller föregående sida**

Tryck på √ (PAGE+) eller ◇ (PAGE-).

Nästa eller föregående sida visas.

### **Se text-TV med TV-programmet som bakgrund**

- Tryck på ⊞ en gång för att bara visa text-TV.
- Tryck två gånger på ⊞ för mixat läge.  
Den normala TV-bilen och text-TV-bilden överlappar varandra.

### **Hindra att en text-TV-sida uppdateras**

- Tryck på ⊞.
- Symbolen “⊞” visas på informationsraden.
- Tryck på ⊞ för att återgå till normal text-TV-mottagning.

### **Visa dold information (t ex för en frågetävling)**

Ibland kan det hända att det finns sidor som har “hemlig” information, exempelvis svaren till en frågetävling. Alternativet visa, visar den “hemliga” informationen.

Tryck på ? . Tryck en gång till för att avbryta.

Tryck på ⊞ för att återgå till vanlig text-TV-mottagning.

### **Använda snabbtext**

Med snabbtext kan du visa sidorna snabbt med endast en knapptryckning.

När en snabbtextsida sänds visas en färgkodad meny längst ned på skärmen. Färgerna på denna meny motsvarar de röda, gröna, gula och blå lägena på fjärrkontrollen.

För spaken till den färgmarkering som motsvarar den färgkodade menyn. Den valda sidan visas efter några sekunder.

#### **Observera**

Snabbtextfunktionen är endast tillgänglig om TV-stationen sänder snabbtextsignaler.

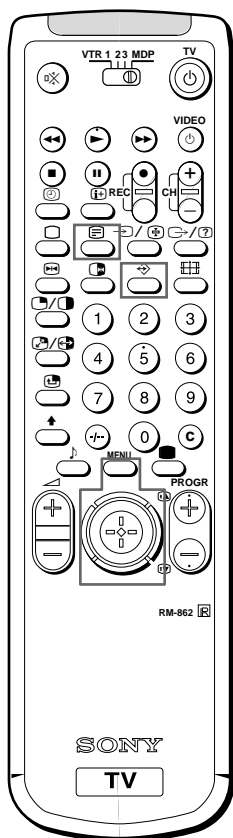

#### Observera

Vissa av vidstående funktioner kan inte alltid användas, beroende på text-TV-servicen.

## Använda text-TV-menyn

Denna TV är försedd med ett meny-guidat text-TV-system. När text-TV är påslagen kan du använda text-TV-menyns funktioner med menyknapparna på fjärrkontrollen:

- 1 Tryck på MENU.  
Menyn visas på text-TV-skärmen.
- 2 För spaken till blått eller grönt för att välja önskad text-TV-funktion. För till gult för att bekräfta valet.

### FAVORITSIDOR/INSTÄLLNING AV FAVORITSIDOR

Se sidan 112 om du vill ha information om förinställningar och användning av användarsidorna.

#### REGISTER

Index ger dig en överblick över innehållet i text-TV och över sidnumren.

#### ÖVERST/NEDERST/HELA

För att lättare kunna läsa text-TV-sidan kan du förstora text-TV-skärmen och bläddra uppåt och nedåt i den. När du har valt funktionen visas informationsraden Överst/Nederst/Hela på skärmen.

För spaken till grönt för att förstora den övre hälften, för spaken till blått för att förstora den nedre hälften. Tryck på spaken för att återgå till det normala teckenfönstret.

Tryck på \_ för att återgå till normal text-TV-mottagning.

#### TEXT BORT

Du kan se ett TV-program medan du väntar på att begärd text-TV-sida ska visas. (Symbolen ändrar färg).

Tryck på \_ för att återgå till normal text-TV-mottagning.

#### UNDERTITTLAR

Text-TV-servicen talar om för dig om ett TV-program är textat. Välj denna funktion för att visa textremsan.

#### TIMER

Text-TV-servicen informerar om tidskodade sidor finns tillgängliga. Du kan välja att visa en viss sida (t ex en larmsida) vid en viss tidpunkt.

- 1 Välj Timer i menyn text-TV.  
För spaken till gult.  
Ett informationsfönster visas. För spaken till blått eller grönt för att välja pona. För spaken till gult.
- 2 Använd sifferknapparna för att mata in det tresiffriga sidnumret för önskad sida. (t ex 301). För till gult efter varje siffra.
- 3 Använd sifferknapparna för att mata in de fyra siffrorna för önskad tid. (t ex 18-54). För till gult efter varje siffra. Tryck på spaken för att bekräfta.
- 4 Tryck på MENU.  
Tiden visas till höger längst upp på skärmen.  
Sidan visas vid önskad tidpunkt.  
Tryck på ☰ för att återgå till vanligt text-TV-läge.

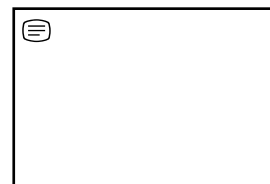
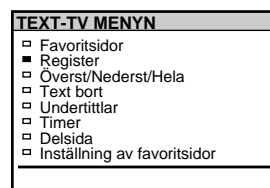
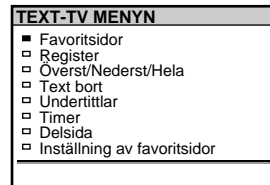

### Avbryta funktionen

För spaken till rött och sedan till gult.

### Om två TV-stationer använder samma text-TV

Du kan förinställa en bank på två olika programpositioner.

## DELSIDA

Du kan välja en särskild text-TV-sida av flera som roterar automatiskt. När du har valt funktionen visas en informationsrad.

Välj önskad sida genom att ange ett fyrsiffrigt nummer med knappen PROGR +/- eller sifferknapparna (t ex 0002 för den andra sidan i en sekvens).

## Åtkomst av favoritsidor

Du kan programmera in upp till 30 av dina egna favoritsidor i en "bank". Då kan du lätt ta fram de sidor du tittar på oftast.

### Inprogrammering av sidor

Det finns fem "banker" (A till E) där du kan programmera in numren på dina favoritsidor från fem olika kanaler. Du kan lagra sex sidnummer i varje bank (S1 till S6).

- 1 Tryck på  (om text-TV inte redan är valt) och sedan på MENU för att ta fram text-TV-menyn.
- 2 För spaken till blått eller grönt för att välja "Inställning av favoritsidor". För till gult för att bekräfta valet.
- 3 För till blått eller grönt för att välja bank (från A till E) för önskad kanal.  
För till gult för att bekräfta valet.  
Markören förflyttar sig till den första positionen (S1) för de önskade sidorna.
- 4 För till blått eller grönt för att välja de tre siffrorna för din första favoritsida. För till gult efter varje siffra. För till gult för att bekräfta valet. Markören flyttas till den andra positionen.
- 5 Upprepa steg 4 för de övriga 5 favoritsidorna. Om du inte vill förinställa alla 6 sidnummer, för du spaken till gult utan att infoga något nummer. Tryck på spaken när du är klar med förinställningen.
- 6 Tryck på grön eller blå för att välja "Tildela bankkod". För till gult för att bekräfta valet.
- 7 För till blått eller grönt för att välja programposition för den kanal som har text-TV-tjänst för vilken du har valt dina favoritsidor. För till gult för att bekräfta valet.
- 8 För till blått eller grönt för att välja bank i steg 3. Tryck på spaken för att bekräfta valet.
- 9 Upprepa stegen 3 till 8 för övriga 4 banker.

### Visa användarsidor

- 1 Tryck på MENU.
- 2 För spaken till blått eller grönt för att välja "Inställning av favoritsidor". För till gult för att bekräfta valet.  
En tabell med önskade lagrade sidor visas.
- 3 För till blått eller grönt för att välja önskad sida. Tryck på spaken. Sidan visas efter några sekunder.

### eller

- 1 Tryck på .
- 2 För spaken till blått eller grönt för att välja önskad sida. Tryck på spaken.

INSTÄLLNING AV FAVORITSIDOR						
BANK	S1	S2	S3	S4	S5	S6
■ A	300	255	456	234	200	179
□ B	200	120	301	303	550	345
□ C	100	220	300	444		
□ D	128	321	255			
□ E	400	238	240	118	127	
□ Tildela bankkod						
PROG	NAMN	BANK	PROG	NAMN	BANK	
00	VHS	-	04	MTV	D	
01	ZDF	A	05	SKY	B	
02	ARD	C	06	SAT	C	

FAVORITSIDOR BANK B	
■	SIDA 300
□	SIDA 200
□	SIDA 203
□	SIDA 500
□	SIDA 234
□	SIDA 159



# Ansluta och använda extrautrustning

## Ansluta extrautrustning

Du kan ansluta extra video- och ljudutrustning till TVn, t ex videobandspelare, VD-spelare och stereo.

### Ansluta en videobandspelare via uttaget

Du kan ansluta den seriella utgången på en videobandspelare till det seriella antennuttaget på TVn.

Vi rekommenderar att du ställer in videosignalen på programnumret "0". Mer information finns i avsnittet "Förinställa kanaler manuellt" på sid 99.

### Om det blir bild- eller ljudstörningar

Flytta videobandspelaren bort från TVn.

### S-/videoingång (Y/C-ingång)

Videosignaler kan vara indelade i Y-signal (ljusstyrkans luminans) och C-signal (krominans). Genom att skilja dem åt hindrar man inbördes störning så att bildkvaliteten förbättras (särskilt luminansen). Den här TVn är utrustad med 3 S-videoingångar där de åtskilda signalerna kan gå in direkt.

### Ansluta en mono-videobandspelare

Anslut endast via det vita uttaget till både TVn och videobandspelaren.

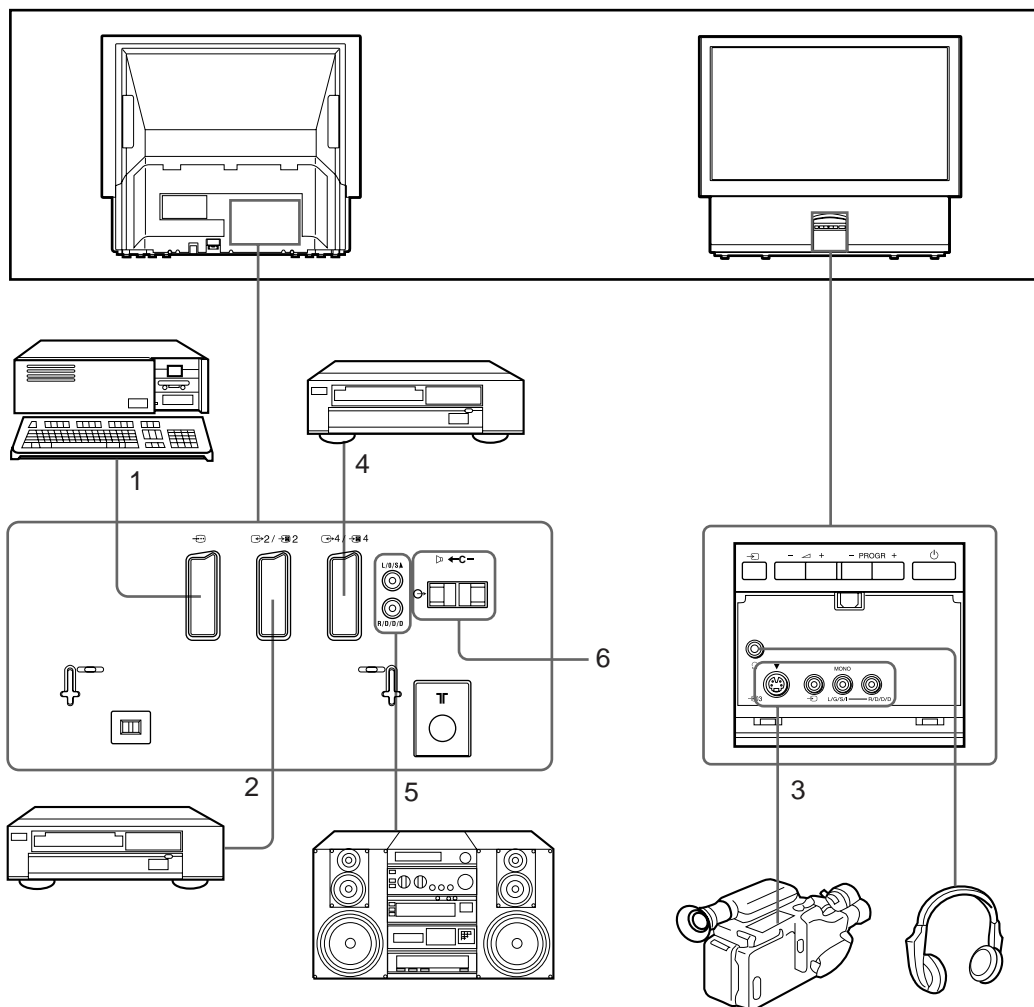

### Ingångssignal

- 1 Normal ljud-/video- och RGB-signal
- 2 Normal ljud-/video- och S-videosignal
- 3 Normal ljud-/video- och S-videosignal
- 4 Normal ljud-/video- och S-videosignal
- 5 Inga ingångar
- 6 Ingång för mittenhögtalare  
Ställ in "Högtalare" på menyn  
LJUDJUSTERING till Huvudljud eller Centrum in.

### Utgångssignal

- Video/ljud från TV-inställning
- Video/ljud från vald källa
- Inga utgångar
- Video/ljud som visas på TV-skärmen (bildskärmsutgång)
- Ljudsignal (varierande)
- Inga utgångar

### Välja ingång med PROGR +/- eller sifferknapparna

Du kan förinställa videokällor på olika programpositioner så att du kan välja dem genom att trycka på PROGR +/- eller sifferknapparna. Mer information finns i avsnittet "Förinställa kanaler manuellt" på sid 99.

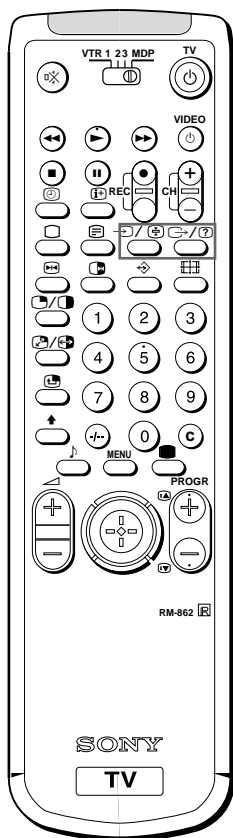

## Välja ingång och utgång

I det här avsnittet beskrivs hur du visar videobilden (för den videokälla som är ansluten till TV:n) och hur du väljer utgångssignal med direkttilträdesknapparna eller menysystemet.





















### Välja ingång

Tryck upprepade gånger på  för att välja ingångskälla. Symbolen för den valda ingångskällan visas

### Gå tillbaka till normal TV-bild

Tryck på .

### Ingångslägen

Symbol	Ingångssignal
 1	Ljud-/videoingång via anslutningen  1
 1	Ljud-/RGB-ingång via anslutningen  1
 2	Ljud-/videoingång via anslutningen  2 /  2
 2	Ljud-/videoingång via anslutningen  2 /  2
 3	Ljud-/videoingång via anslutningen  3 och $\leq 3$ på framsidan
 3	Ljud-/videoingång via anslutningarna  3 (4-polig anslutning) på framsidan
 4	Ljud-/videoingång via anslutningen  4 /  4
 4	Ljud-/videoingång via anslutningen  4 /  4

Du kan även välja ingångsläget med knappen  på TV:n.













### Välja utgång

Anslutningen  2 /  2 är utgång för källingången från de andra anslutningarna.

Tryck upprepade gånger på  för att välja utgång.

Symbolen för den valda utgångskällan visas .

### Utgångslägen

Symbol	Utgångsanslutningarna  2 /  2
1 	Ljud-/videosignal från anslutningen  1
2 	Ljud-/videoingång från anslutningen  2 /  2
3 	Ljud-/videoingång från anslutningarna  3, $\leq 3$
4 	Ljud-/videoingång från anslutningen  4 /  4
TV 	Ljud-/videosignal från antennuttaget )

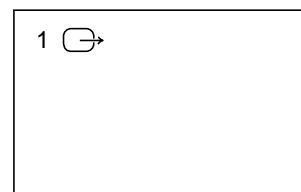
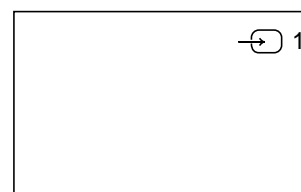



## Använda funktionen AV-FÖRVAL

Med hjälp av denna funktion är det möjligt att förvalja önskad ljud/videokälla till önskade ljud/videoingångar (som t.ex. källan som sänder RGB-signalerna 1). På detta sätt kopplas en ansluten videobandspelare automatiskt till RGB-signalen.

- 1 Tryck på MENU.
- 2 För spaken till blått eller grönt för att välja symbolen  på menyn. För till gult för att bekräfta valet.
- 3 För till blått eller grönt för att välja "Installation". För spaken till gult. För spaken till blått eller grönt för att välja "AV-Förval". För till gult för att bekräfta valet. Menyn AV-FÖRVAL visas.
- 4 För till blått eller grönt för att välja önskad AV-ingång. För till gult för att bekräfta valet.
- 5 För till blått eller grönt för att välja önskad källa. För till gult för att bekräfta valet. Du kan välja mellan följande för respektive AV-ingång:  
AV1: RGB eller AV      AV3: YC3 eller AV  
AV2: YC2 eller AV      AV4: YC4 eller AV
- 6 Namnge en källa: För till blått eller grönt för att välja ett första tecken (bokstav eller siffra, p-a för mellanrum). För till gult för att bekräfta valet. Välj återstående fyra tecken på samma sätt.
- 7 För automatiskt format och PAL plus-val (Auto 16:9): För till blått eller grönt för att välja på för AV-ingång.
- 8 Tryck på spaken för att lagra.
- 9 Upprepa stegen 4 till 8 för andra AV-ingångar.

### **Kontroll och val av ingång och utgång med menyn**

Du kan ta fram menyn för att se vilka ingångar som valts för TV-rutan och vilken utgång som valts. Du kan också välja dem från menyn.

- 1 Tryck på MENU.
- 2 För spaken till blått eller grönt för att välja symbolen  på menyn. För till gult för att bekräfta valet. Menyn VIDEOANSLUTNING visas. Du kan se vilken källa som är vald för TV:n och för utgångarna. Om du vill välja ingångar och utgångar på den här menyn ska du gå vidare till nästa punkt.
- 3 För till blått eller grönt för att välja "TV-rutan" (ingångskälla för TV-skärm), eller "Utgång" (utgångskälla för  2/1-2). För till gult för att bekräfta valet.
- 4 För till blått eller grönt för att välja önskad källa. Tryck på spaken för att lagra. Mer information om varje källa finns i tabellen på sidan 114.
- 5 Upprepa stegen 3 till 4 för att välja källa för ingångar och utgångar.
- 6 Tryck på MENU för att återgå till normal TV-bild.

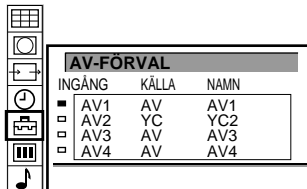

INGÅNG	KÄLLA	NAMN
■ AV1	AV	AV1
□ AV2	YC	YC2
□ AV3	AV	AV3
□ AV4	AV	AV4

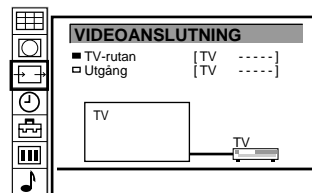

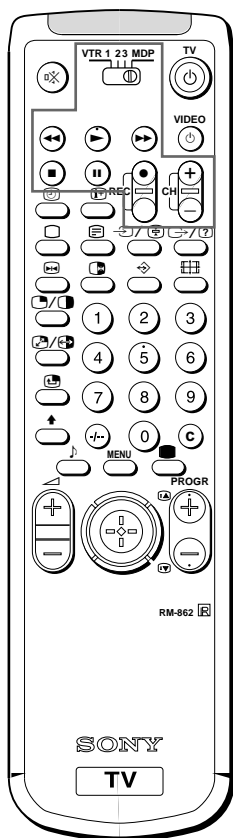

## Använda fjärrkontrollen för annan Sony-utrustning

Du kan använda TV-fjärrkontrollen för den mesta fjärrkontrollsstyrda videoutrustning från Sony, t ex beta, 8 mm, VHS-videobandspelare och VD-spelare.

### Ställa in fjärrkontrollen för annan utrustning

- 1 Ställ in VTR 1/2/3-MDP-väljaren beroende på vilken utrustning du vill styra.  
VTR1: Beta-videobandspelare  
VTR2: 8 mm-videobandspelare  
VTR3: VHS-videobandspelare  
MDP: VD-spelare
- 2 Använd knapparna angivna i bilden för att styra extrautrustningen. Om videoutrustningen har en COMMAND MODE-väljare ställer du den i samma läge som VTR 1/2/3-MDP-väljaren på TVns fjärrkontroll.  
Om en viss funktion inte finns på extrautrustningen fungerar inte motsvarande knapp på fjärrkontrollen.

### Observera

När du spelar in med knappen  (inspelning) måste du vara noga med att trycka in den och knappen till höger samtidigt.

# Ytterligare information

## Bästa synfält

För bästa bildkvalitet bör du placera projektions-TVn så att du kan sitta inom det område som visas på bilden när du ser på TV.

### Vågrätt synfält

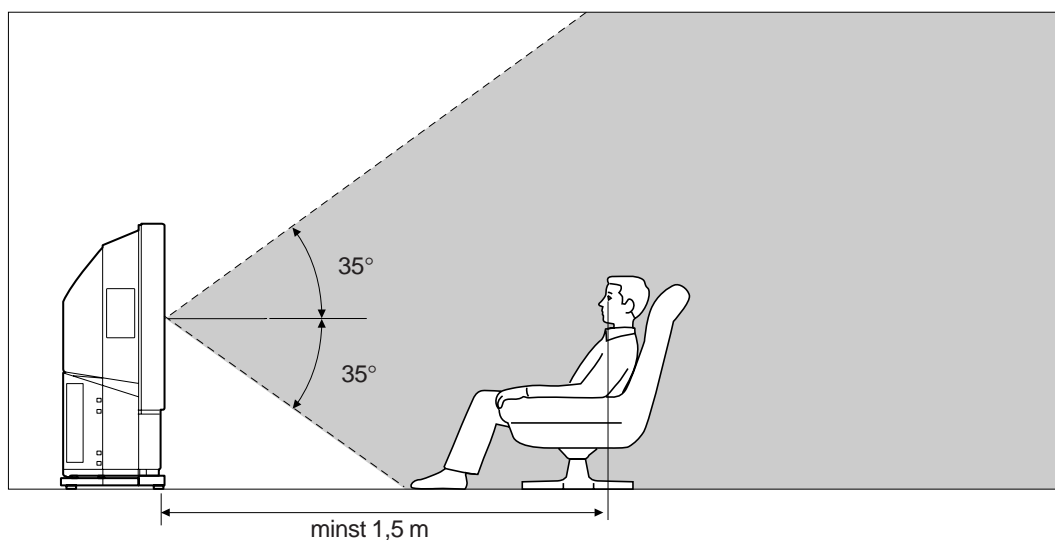

S

### Lodrätt synfält

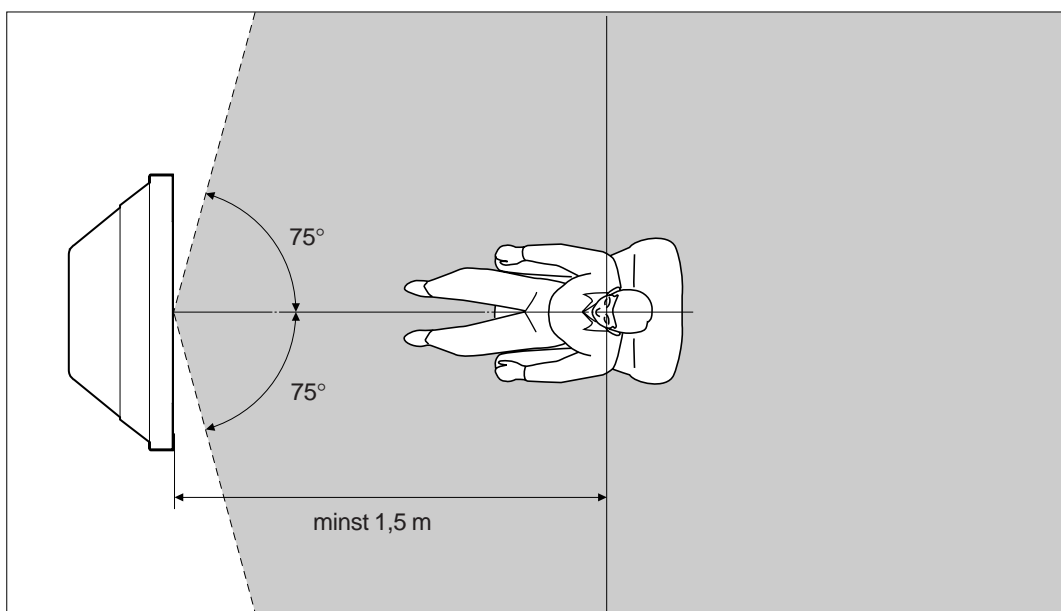

## Rengöra luftfiltret

Det är nödvändigt att rengöra luftfiltret med jämna mellanrum. Rengör luftfiltret en gång i månaden. När filtret börjar bli gammalt så att det inte går att göra rent ordentligt byter du till ett nytt.

Om du inte är försiktig kan du göra illa dig eller skada möblerna.

- Rengör luftfiltret med jämna mellanrum. Om du inte rengör det kan värme alstras internt.
- Använd aldrig ett trasigt luftfilter. Sätt fast filtret ordentligt med sex flikar. Om damm kommer in i TV:n kan bilden bli svart eller så kan eldsvåda uppstå.

### 1 Stäng av strömmen och koppla ur strömkabeln.

### 2 Ta loss frontpanelen.

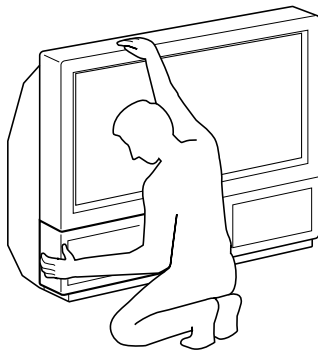

Ta loss frontpanelen utan att flytta på TV:n. Fatta tag i frontpanelens sida med fingrarna och dra den framåt. Var försiktig så att du inte fastnar med fingrarna.

### 3 Dra filtret uppåt och ta bort det.

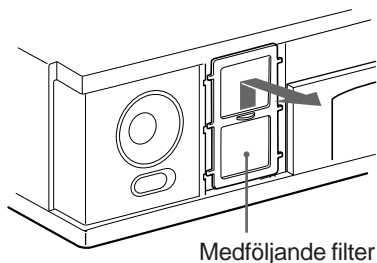

### 4 Avlägsna dammet med en dammsugare.

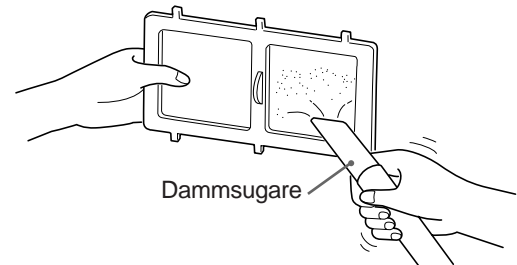

### 5 Sätt fast filtret.

Sätt fast de sex flikarna ordentligt.

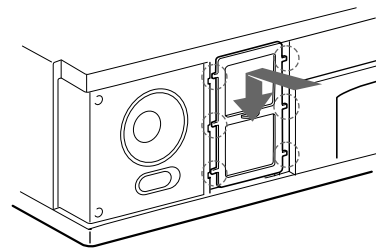

### 6 Sätt fast frontpanelen.

Var försiktig så att inte högtalaren skadas.

#### Obs

- Sätt fast filtret ordentligt. Om det inte sitter fast ordentligt slås inte strömmen på.
- Kontakta din närmaste Sony-återförsäljare om du vill ha ett nytt filter.

## Byta lampa

När lampan blir mörk eller när bildfärgerna inte längre är normala är det dags att byta lampa (medföljer).

Om du inte är försiktig när du byter lampa kan du göra illa dig eller skada möblerna.

- När du ska byta lampa använder du endast den nya medföljande lampan. Om du väljer en annan lampa kan TV:n skadas.
- Ta inte bort lampan vid andra tillfällen än när den ska bytas. Om du gör det är det kan värmeskador eller eldsvåda uppstå.
- Innan du byter lampa, stänger du av strömmen och drar ur strömkabeln.
- Låt lampan svalna innan du byter den. Temperaturen är 100 °C eller mer inom 30 minuter efter det att strömmen stängts av.
- Placera inte den borttagna lampan i närheten av barn eller brandfarligt material.
- Se till att den borttagna lampan inte blir blöt. Sätt inte heller i föremål inuti lampan. Detta kan leda till att lampan exploderar.
- Placera inte heller lampan i närheten av metall eller brandfarliga föremål, eftersom det kan leda till brand. Stoppa inte heller händerna inuti lampfacket eftersom du kan bränna dig.
- Sätt i den nya lampan ordentligt. Om den inte sitter i ordentligt, kan bilden bli mörk eller så kan den fatta eld.

### 1 Stäng av strömmen och koppla ur strömkabeln.

Vänta i 30 minuter eller mer innan du byter lampa. Gör i ordning den nya lampan.

### 2 Ta bort frontpanelen.

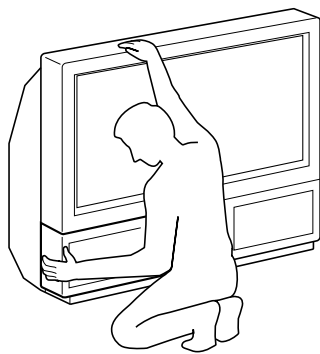

Ta bort frontpanelen utan att flytta på TV:n. Fatta tag i frontpanelens sida med fingrarna och dra den framåt. Var försiktig så att du inte fastnar med naglarna.

### 3 Lossa skruven med ett mynt och ta bort lamphöljet.

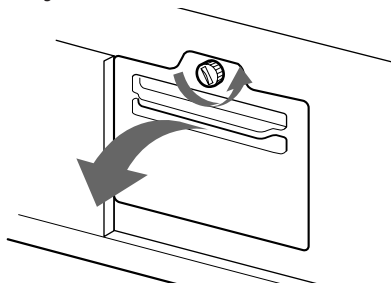

### 4 Lossa skruven och dra ut lampan.

Lampan är fortfarande för varm efter det att strömmen just stängts av. Vidrör inte glaset på framsidan eller området i närheten av lampan eller glaset i lampans lucka.

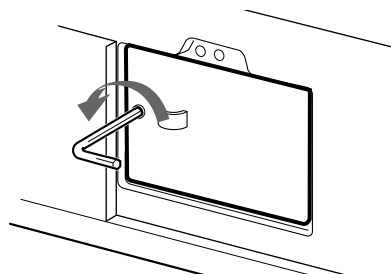

Lossa skruven med den medföljande nyckeln.

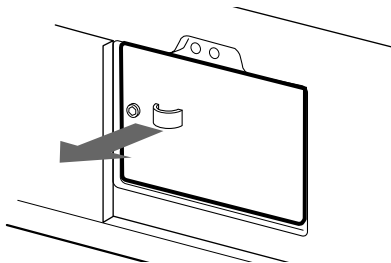

Dra ut lampan i handtaget.

### 5 Sätt i den nya lampan.

Dra åt skruven ordentligt.

### 6 Sätt fast lamphöljet

Dra åt skruven ordentligt.

### 7 Sätt fast frontpanelen

Var försiktig så att du inte skadar högtalaren.

### När indikatorn på frontpanelen blinkar är lampan skadad











Byt ut den mot en ny lampa.

#### Obs

- Vidrör inte lampans frontglas eller glaset i lampfacket. Om glaset blir smutsigt kan bildkvaliteten försämrans eller lampans livslängd förkortas.
- Sätt fast luckan till lampan ordentligt. Om den inte sitter fast ordentligt slås inte strömmen på.
- När lampan bränns sönder hörs ett ljud. Detta är inte någon skada.
- Kontakta din närmaste Sony-återförsäljare för att få en ny lampa.

# Felsökning

Det finns enkla lösningar för en del av de bild- och ljudproblem som kan uppstå.

Problem	Lösning
Ingen bild (skärmen är mörk), inget ljud.	<ul style="list-style-type: none"> <li>• Sätt i TVns kontakt.</li> <li>• Tryck på  på TVn (om  lampan lyser trycker du på  eller anger ett programnummer på fjärrkontrollen).</li> <li>• Kontrollera antennanslutningen.</li> <li>• Kontrollera om den valda videokällan är påslagen.</li> </ul>
Dålig eller ingen bild (skärmen är mörk), men ljudet är bra.	<ul style="list-style-type: none"> <li>• Tryck på  för att välja menyn BILDJUSTERING och justera ljusstyrka, kontrast och färg.</li> </ul>
Dålig bildkvalitet när du tittar på en RGB-videokälla.	<ul style="list-style-type: none"> <li>• Tryck på  upprepade gånger för att välja .</li> </ul>
Bra bild men inget ljud.	<ul style="list-style-type: none"> <li>• Tryck på  +.</li> <li>• Kontrollera högtalaranslutningen.</li> <li>• Om  visas på skärmen trycker du på .</li> </ul>
Ingen färg i färgprogram.	<ul style="list-style-type: none"> <li>• Tryck på  för att välja menyn BILDJUSTERING, välj Återställ och tryck på spaken för att bekräfta.</li> </ul>
Fjärrkontrollen fungerar inte.	<ul style="list-style-type: none"> <li>• Batterierna är svaga.</li> </ul>











Om problemet fortsätter kan du låta kvalificerad personal titta på din TV. Öppna aldrig höljet själv.

## Tekniska data

Produkten övrensstämmer med EU-direktivet 89/336/EG.

Televisionssystem	B/G/H, D/K, I, L	Ljudutgång	2 × 30 W (musikuteffekt) 2 × 15 W (RMS)
Färgsystem	PAL/SECAM NTSC 3,58/NTSC 4,43 (VIDEO IN)	Ingång för mitterhögtalaren	50 W (RMS) (som mitterhögtalare)
Kanaltäckning	Se tabellen "Kanaler och kanalvisning" längst ned.	Effektförbrukning	155 W
Projekterad bildstorlek	40 tum Ca. 101,6 cm diagonalt	Dimensioner (B × H × D)	980 × 834 × 399 mm
		Vikt	27 kg
		Tillbehör som medföljer	Se sid 96.
		Annat	Digitalt kamfilter (hög upplösning) FASTEXT DCI (Digital Constant Image)

### Anslutningar

Baksidan	<p>Ingångsanslutningar för mitterhögtalare, 2 anslutningar</p> <p> (L, R), ljudutgångar - phonouttag</p> <p> 1, 21-polig Euro-anslutning (CENELEC standard)</p> <ul style="list-style-type: none"> <li>- ingångar för ljud och videosignaler</li> <li>- ingångar för RGB</li> <li>- utgångar för ljud- och videosignaler för TV</li> </ul> <p> 2/ 2, 21-polig Euro-anslutning</p> <ul style="list-style-type: none"> <li>- ingångar för ljud och videosignaler</li> <li>- ingångar för S-video</li> <li>- utgångar för ljud- och videosignaler (valbara)</li> </ul> <p> 4/ 4, 21-polig Euro-anslutning</p> <ul style="list-style-type: none"> <li>- ingångar för ljud och videosignaler</li> <li>- ingångar för S-video</li> <li>- utgångar för ljud- och videosignaler (monitor ut)</li> </ul>
Framsidan	<p> 3, S-videoringångar - 4-polig DIN</p> <p> 3, videoringångar - phonouttag</p> <p> (L, R), ljudingångar - phonouttag</p> <p>, hörlursuttag stereominiuttag</p>

Utföranden och specifikationer kan ändras utan meddelande.

### Kanaler och kanalvisning





	Kanaler	Kanalvisning
B/G/H	E2..12 21..69	C02 C03 C04..C12 C21..C69
CABLE TV (1)	S1..41	S01 S02..S41
CABLE TV (2)	S01..S05 M1..M10 U1..U10	S42..S46 S01..S10 S11..S20
ITALIA	A B C D E F G H H1 H2 21..69	C11..C69
D/K	R01..R12 R21..R69	C02..C12 C21..C69
CABLE TV(1)		S01 S02..S41
CABLE TV(2)		S42 S43..S46
CABLE TV	B..Q..S21..41	S02 S03..S17 S21..S41
L	F2..F10 F21..F69	C01..C12 C21..C69
I	B21..B68	C21..C68

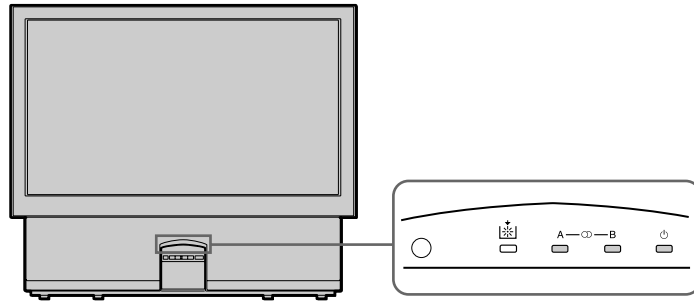

## Varningsindikatorer

Om ett fel uppstår blinkar indikatorn enligt följande. Åtgärda felet enligt föreslagen lösning.



Orsak	Vad betyder indikatorernas signaler
Lampan tänds inte (om den är skadad)	Indikatorn  blinkar.
Lampan tänds inte (när den inte är skadad)	Indikatorn  blinkar två gånger. Blinkningarna fortsätter på detta sätt.
Luckan till filtret eller lampan har tagits bort.	Indikatorn  blinkar tre gånger. Blinkningarna fortsätter på detta sätt.
Kylfläkten har stannat.	Indikatorn  blinkar fyra gånger. Blinkningarna fortsätter på detta sätt.

Om lampan blinkar på något annat sätt än de som beskrivits ovan, kontaktar du närmaste Sony-serviceverkstad.

S

## Stabilisera projektions-TV:n

När du har installerat TV:n, säkrar du den mot en vägg eller liknande med de medföljande konsolerna.

### 1 Montera de två medföljande konsolerna på TV:ns bakre övre högra hörn.

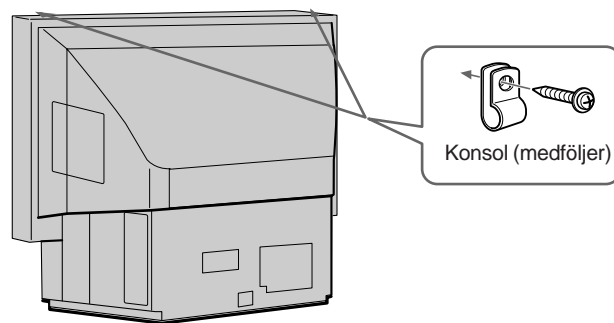

### 2 Dra en stark kabel eller kedja genom respektive konsol som monterats under 1 och säkra den till en vägg eller pelare.





## Free Manuals Download Website

<http://myh66.com>

<http://usermanuals.us>

<http://www.somanuals.com>

<http://www.4manuals.cc>

<http://www.manual-lib.com>

<http://www.404manual.com>

<http://www.luxmanual.com>

<http://aubethermostatmanual.com>

Golf course search by state

<http://golfingnear.com>

Email search by domain

<http://emailbydomain.com>

Auto manuals search

<http://auto.somanuals.com>

TV manuals search

<http://tv.somanuals.com>