

SONY®

4-206-027-31(1)



Projection TV

Instruction Manual

GB

Návod k obsluze

CZ

Kezelési útmutató

HU

Instrukcja obsługi

PL

KP-41PX1K

© 2001 by Sony Corporation





Projection TV

Instruction Manual **GB**







Thank you for choosing this Sony projection TV.

Before operating the projection TV, please read this manual thoroughly and retain it for future reference.

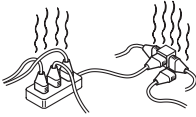
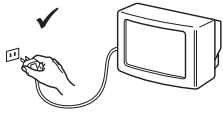
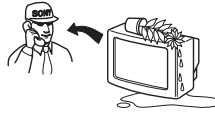
Reading and Understanding this Instruction Manual:

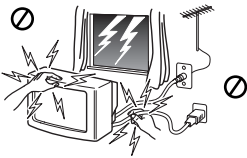
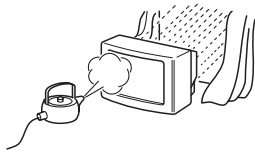
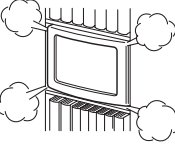
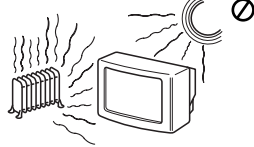
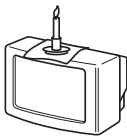
- Use **Getting Started** if you wish to install the projection TV set and to get familiar with the basic functions.
- Use **Advanced Operati** if you wish to know more about the additional features of the projection TV set.
- Symbols used in the manual:
 -  Informs you of possible hazards.
 -  Important information.
 -  Information on a feature.
 - **1,2...** Sequence of instructions.
 -  Shaded buttons on the remote control show the buttons you have to press to follow the sequence of instructions.
 -  Informs you of the result of the instructions.
 - **>>>** The process continues on the next page to get final result.

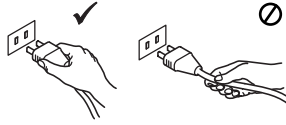
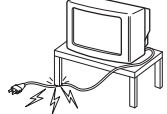
Safety Information

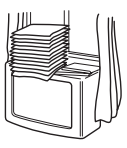
 <p>This set is to operate on a 220-240V AC supply only. Take care not to connect too many appliances to the same power socket as this could result in fire or electric shock.</p>	 <p>For environmental and safety reasons, it is recommended that the TV set is not left in standby mode when not in use. Disconnect from the mains.</p>	 <p>Never push objects of any kind into the set as this could result in a fire or electric shock. Never spill liquid of any kind on the set. If any liquid or solid object does fall through, do not operate the TV. Have it checked immediately by qualified personnel.</p>
 <p>Do not open the cabinet and the rear cover of the TV. Refer to qualified service personnel only.</p>	 <p>For your own safety, do not touch any part of the TV, power lead or aerial lead during lightning storms.</p>	 <p>To prevent fire or shock hazard, do not expose the TV to rain or moisture.</p>
 <p>Do not cover the ventilation openings of the TV. For ventilation, leave a space of at least 10cm all around the set.</p>	 <p>Never place the TV in hot, humid or excessively dusty places. Do not install the TV where it may be exposed to mechanical vibrations.</p>	 <p>To prevent fire, keep inflammable objects or naked lights (eg candles) away from the TV.</p>
 <p>Clean the TV with a soft, lightly dampened cloth. Do not use benzine, thinner or any other chemicals to clean the TV. Do not scratch the TV screen. As a safety precaution, unplug the TV before cleaning it.</p>	 <p>Pull out the power lead by the plug. Do not pull on the power lead itself.</p>	 <p>Take care not to place heavy objects on the power lead as this could result in damage. We recommend you wind any excess lead around the holders provided on the rear of the TV.</p>
 <p>Place the TV on a secure stable stand. Do not allow children to climb on to it. Do not place the TV on its side or face up.</p>	 <p>Unplug the power lead before moving the TV. Avoid uneven surfaces, quick steps or excessive force. If the set has been dropped or damaged, have it checked immediately by qualified service personnel.</p>	 <p>Do not cover the ventilation openings of the TV with items such as curtains or newspapers etc.</p>

Additional Safety Information



- After transporting the projection TV directly from a cold to a warm location, or if the room temperature has changed suddenly, pictures may be blurred or show poor colour over portions of the picture. This is because moisture has condensed on the mirrors or lenses inside the projection TV. Let the moisture evaporate before using the projection TV.
- To obtain a clear picture, do not expose the screen to direct illumination or direct sunlight. If possible, use spot lighting directed down from the ceiling.
- Displaying a still picture for long periods of time, for instance, when operating a video game or personal computer and viewing a programme in 16:9 mode, may damage the picture tube. To avoid this, keep the picture contrast level low.
- Avoid touching the screen, and take care not to scratch the surface with hard objects.

Table of Contents

Keys to read this Instruction Manual	3
For your Safety	4

Getting Started

Overview

Checking the Accessories Supplied	6
Overview of TV Buttons.....	6
Overview of Remote Control Buttons.....	7

Installation

Inserting Batteries into the Remote Control	8
Connecting the Aerial and VCR.....	8
Switching on the projection TV	8

First Time Operation

Selecting Language.....	9
Automatically Tuning the TV using the Remote Control	10
Changing the Programme Order of the TV channel	11
Adjusting colour Registration (Convergence)	12
On Screen display Menus Guide	13

GB

Advanced Operation

Advanced Presetting

Automatically Tuning the TV	14
Manually Tuning the TV	15
Using the "Further Programme Preset" function.....	16
Locking Programmes.....	17
Skipping Programme positions.....	18
Labelling a channel	19

Advanced TV Operation

Adjusting the Picture	20
Changing the screen mode	21
Adjusting the Sound	22
Using the Sleep Timer.....	24

Teletext

Viewing Teletext.....	25
-----------------------	----

Optional Connections

Connecting Optional Equipment	26
Using Optional Equipment.....	27
Smartlink	28
Remote Control of other Sony Equipment	28
Selecting the output source for the Euro AV connectors	29
Using the "AV Label Preset" function	30

Additional Information

Optimum Viewing Area.....	31
Specifications	32
Troubleshooting	33

Getting Started - Overview

Checking the Accessories Supplied

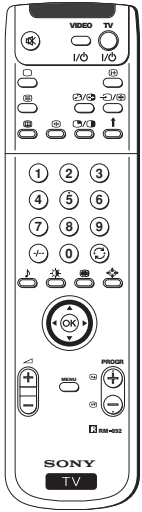

One Remote Control
(RM-892)

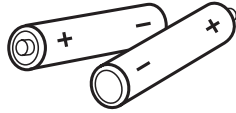

Two batteries (R6 type)

Overview of Projection TV Buttons

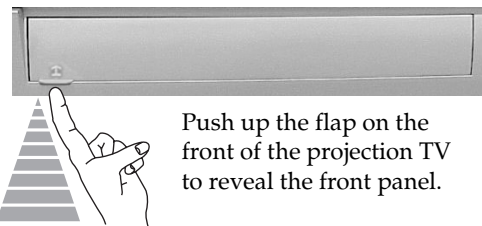

Push up the flap on the front of the projection TV to reveal the front panel.



Selecting input source

Volume control buttons

Programme up or down buttons (selects TV channels)

Standby indicator

On/Off Switch

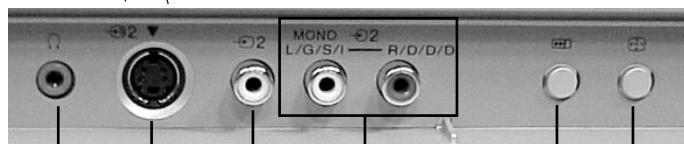

Headphone jack

S Video Input jack

Video Input jack

Audio Input jacks

Auto Start up button

Auto Convergence button

Overview of Remote Control Buttons

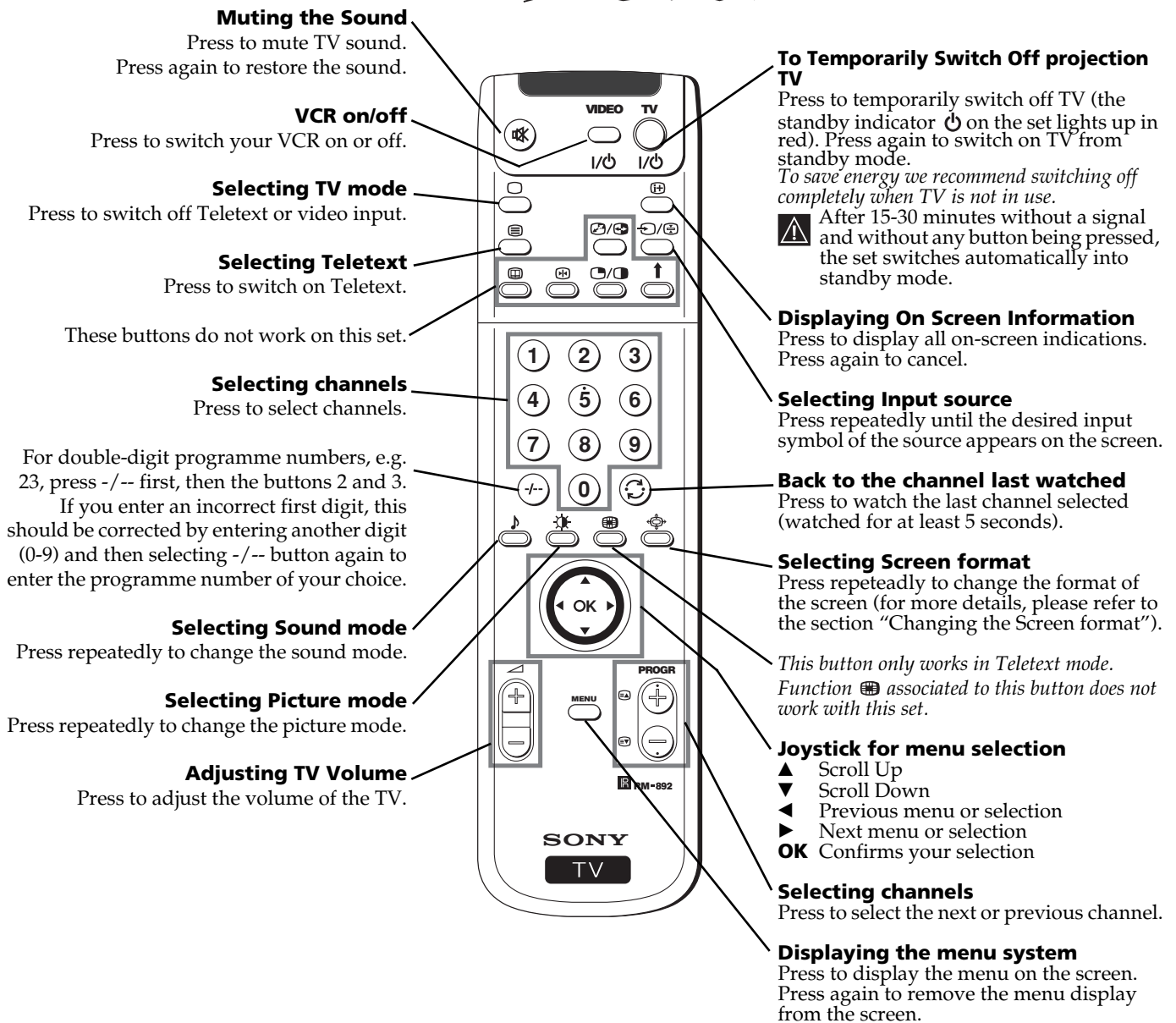
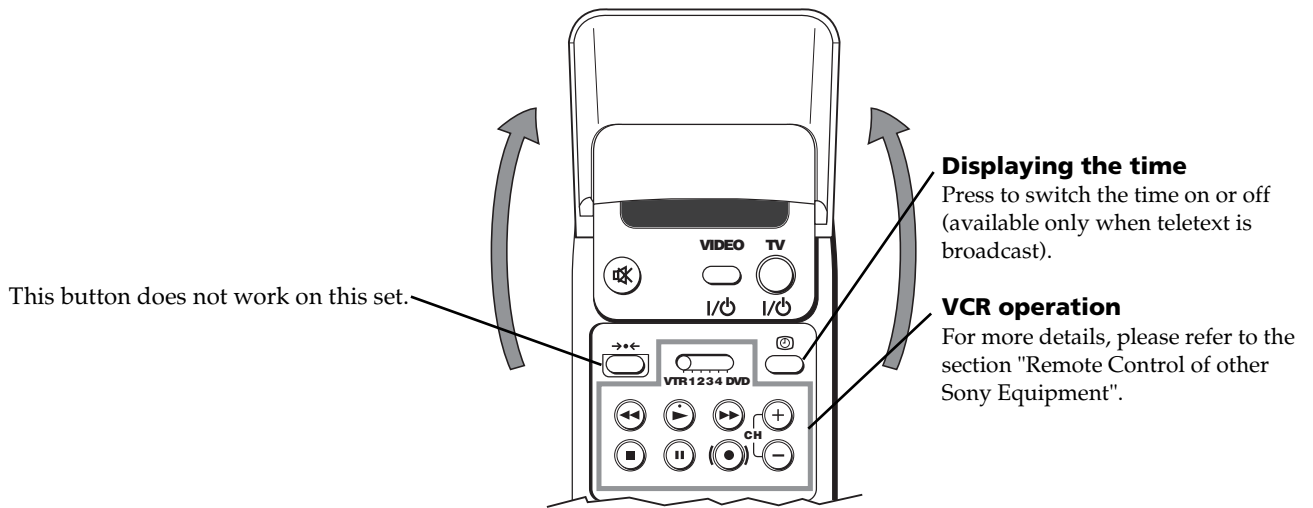

GB

Besides TV functions, all coloured buttons as well as green symbols are also used for Teletext operation. For more details, please refer to the "Teletext" section of this instruction manual.

Getting Started - Installation

Inserting Batteries into the Remote Control

-  Make sure you insert the batteries using the correct polarities.
Always remember to dispose of used batteries in an environmental friendly way.



Connecting the Aerial and VCR

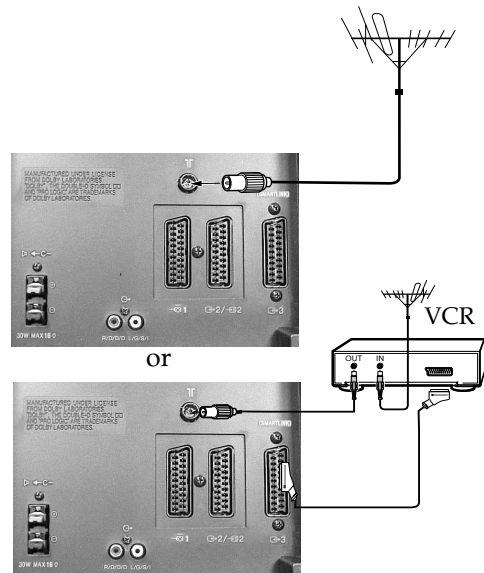

-  The Scart lead is optional.
If you use this optional connection it can improve picture and sound quality when using a VCR.

-  If you do not use a SCART lead, after automatically tuning the projection TV refer to the "Manually Tuning the TV" section of this instruction manual, to tune in the set to the output of your VCR. Also refer to your VCR instruction manual to find out how to find the output channel of your VCR.

Switching on the projection TV



Connect the projection TV plug to the mains socket (220-240V AC, 50Hz).

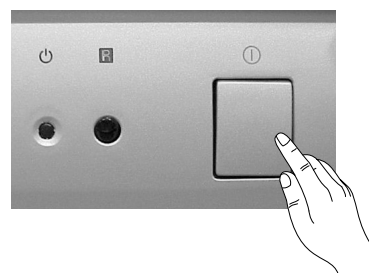

Push in the  On/Off switch on the front of the projection TV.



Selecting Language

- i** Use this function to change the language of the menu screens. The first time that you switch on your projection TV, the Language menu appears automatically. However, if you need to change the language menu afterwards, select the menu Language in the  (PRESET) menu and proceed in the same way as described below.

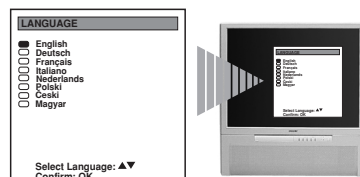

- 1** Press the  on/off button on your projection TV set to switch on your TV. The first time you press the on/off button on your TV set, the language menu displays automatically on the TV screen.



- 2** Push the joystick on the remote control  or  to select the language, then press **OK** to confirm your selection.

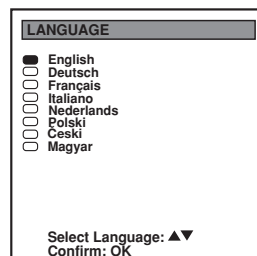

 The Auto Tuning menu appears on the projection TV screen in the selected language.

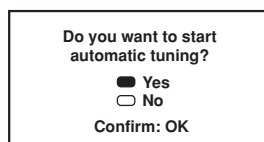

Automatically Tuning the TV using the Remote Control

i You need to tune the set to receive channels (TV Broadcast). By following the instructions below, this projection TV automatically searches and stores all available channels for you.

After having selected the language, a new menu appears automatically on the projection TV screen asking you to automatically tune the TV. However, if you need to change or repeat the tuning afterwards (e.g. when you move house), select the menu Auto Programme in the  (PRESET) menu and proceed in the same way as described below or, please refer to the section "Automatically Tuning the TV" of this instruction manual.



1 Press the **OK** button on the remote control to select **YES**. A new menu appears automatically on the screen asking you to check that the antenna is connected.

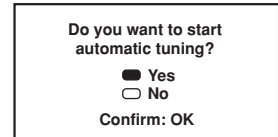

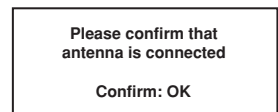

2 Confirm that the antenna is connected and then press the **OK** button.

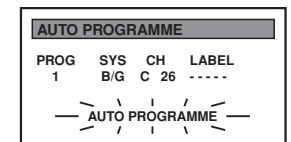

i The automatic tuning starts and the message "AUTO PROGRAMME" flashes on the screen.

⚠ This procedure could take some minutes. Please, be patient and do not press any button, otherwise the automatic tuning will not be completed.



 When the automatic tuning is finished, the Programme Sorting menu appears on the screen.

PROGRAMME SORTING			
PROG	SYS	CHAN	LABEL
<input checked="" type="checkbox"/>	0	B/G C 28	BBC-W
<input type="checkbox"/>	1	B/G C 40	MV-CH
<input type="checkbox"/>	2	B/G C 41	TVE-1
<input type="checkbox"/>	3	B/G C 31	TVE-2
<input type="checkbox"/>	4	B/G C 34	ANT-3
<input type="checkbox"/>	5	B/G C 27	TELE 5
<input type="checkbox"/>	6	B/G C 47	C PLUS
<input type="checkbox"/>	7	B/G C 44	-----
<input type="checkbox"/>	8	B/G C 23	-----
<input type="checkbox"/>	9	B/G C 35	CNN -

Select PROG: ▲▼ + OK
Exit: MENU

- Notes:**
- To stop the automatic tuning, press the MENU button.
 - If you stop the automatic tuning by pressing the MENU button, the Programme Sorting menu does not appear automatically on the screen.



Changing the Programme Order of the TV channels

i After all available channels (TV Broadcast) are captioned and stored, a new menu appears automatically on the screen to change the order in which the channels appear on the screen. However, if you wish to rearrange the order of the channels afterwards, select the menu Programme Sorting in the  (PRESET) menu and proceed in the same way as described in the b) section of this chapter.

a) If you do not wish to change the channel order:

1 Press the **MENU** button on the remote control to exit and return to the normal TV screen.

 When the automatic tuning is finished, the Programme Sorting menu appears on the screen.

PROGRAMME SORTING			
PROG	SYS	CHAN	LABEL
<input checked="" type="checkbox"/>	0	B/G C 28	BBC-W
<input type="checkbox"/>	1	B/G C 40	MV-CH
<input type="checkbox"/>	2	B/G C 41	TVE-1
<input type="checkbox"/>	3	B/G C 31	TVE-2
<input type="checkbox"/>	4	B/G C 34	ANT-3
<input type="checkbox"/>	5	B/G C 27	TELE 5
<input type="checkbox"/>	6	B/G C 47	C PLUS
<input type="checkbox"/>	7	B/G C 44	-----
<input type="checkbox"/>	8	B/G C 23	-----
<input type="checkbox"/>	9	B/G C 35	CNN -

Select PROG: ▲▼ + OK
Exit: MENU

b) If you wish to change the channel order:

1 Push the joystick on the remote control to ▼ or ▲ to select the programme number with the channel (TV Broadcast) you wish to rearrange, then press **OK**.

2 Push the joystick to ▼ or ▲ to select the new programme number position for your selected channel (TV Broadcast), then press **OK**.

i The selected channel now moves to its new programme position and the other channels move accordingly.

3 Repeat steps 1 and 2 if you wish to change the order of the other channels.

4 Press the **MENU** button to exit and return to the normal TV screen.

 Your projection TV is now ready for use.

PROGRAMME SORTING			
PROG	SYS	CHAN	LABEL
<input checked="" type="checkbox"/>	0	B/G C 28	BBC-W
<input type="checkbox"/>	1	B/G C 40	MV-CH
<input type="checkbox"/>	2	B/G C 41	TVE-1
<input type="checkbox"/>	3	B/G C 31	TVE-2
<input type="checkbox"/>	4	B/G C 34	ANT-3
<input type="checkbox"/>	5	B/G C 27	TELE 5
<input type="checkbox"/>	6	B/G C 47	C PLUS
<input type="checkbox"/>	7	B/G C 44	-----
<input type="checkbox"/>	8	B/G C 23	-----
<input type="checkbox"/>	9	B/G C 35	CNN -

Select PROG: ▲▼ + OK
Exit: MENU

PROGRAMME SORTING			
PROG	SYS	CHAN	LABEL
<input type="checkbox"/>	0	B/G C 40	MV-CH
<input type="checkbox"/>	1	B/G C 41	TVE-1
<input type="checkbox"/>	2	B/G C 31	TVE-2
<input type="checkbox"/>	3	B/G C 34	ANT-3
<input type="checkbox"/>	4	B/G C 27	TELE 5
<input type="checkbox"/>	5	B/G C 47	C PLUS
<input type="checkbox"/>	6	B/G C 44	-----
<input type="checkbox"/>	7	B/G C 23	-----
<input type="checkbox"/>	8	B/G C 35	CNN -
<input checked="" type="checkbox"/>	9	B/G C 28	BBC-W

Select Position: ▲▼
Confirm: OK



Adjusting Colour Registration (Convergence)

i Due to the earth's magnetism, the picture might become undefined and you could see different colours on the outlines of the images. In that case, proceed as follows:

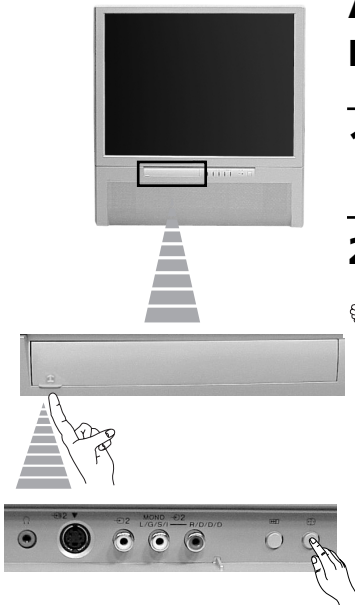

Auto converge the Red, Green, and Blue Lines

1 Push up the flap on the front of the projection TV to reveal the front control panel.

2 Press button on the projection TV.

The Auto Convergence function works for about 30 seconds. When the white cross disappears from the screen, your projection TV is ready for use.

Notes:

The Auto Convergence function does not work:

- when no signal is input.
- when the input signal is weak.
- when the screen is exposed to spotlights or direct sunlight.
- when you watch the teletext broadcast.

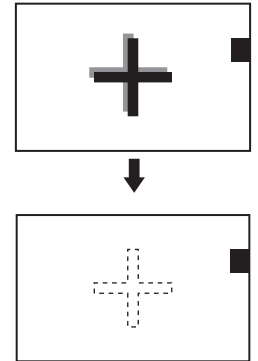

If you wish a more accurate convergence adjustment

1 Press the **MENU** button on the remote control to display the menu on the screen.

2 Push the joystick to **▼** to select the symbol , then push to **▶** to enter to the **PRESET** menu.

3 Push the joystick to **▼** or **▲** or **4** to select **Convergence**, then push to **▶**.

4 Push the joystick to **▼** or **▲** to select "the line" (vertical and horizontal lines in red and blue) you want to adjust.

- : red vertical line (left/right adjustment)
- : red horizontal line (up/down adjustment)
- : blue vertical line (left/right adjustment)
- : blue horizontal line (up/down adjustment)

Then press the **OK** button.

5 Push the joystick repeatedly to **▼**, **▲**, **◀** or **▶** to converge the selected line with the green line in the centre, then press **OK** to confirm.

6 Repeat steps 4 and 5 to adjust the other lines, until all the lines have overlapped to form a white cross.

7 Press the **MENU** button to exit and return to the normal TV screen. Your projection TV is ready for use.

Your projection TV is ready for use.

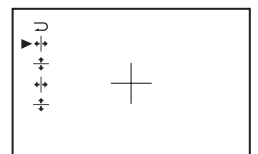
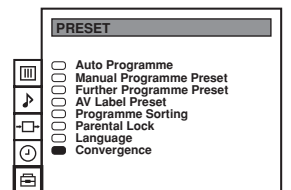
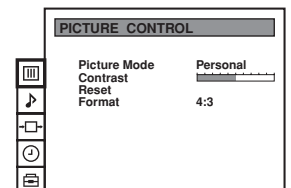

Getting Started - First Time Operation

Adjusting Colour Registration (Convergence)

MENU Press the MENU button on the remote control to display the menu on the screen.

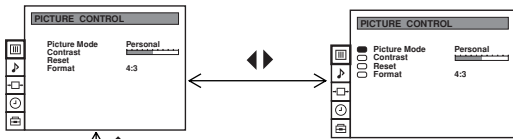

(For different adjustments, please refer to the section "Adjusting the Picture")

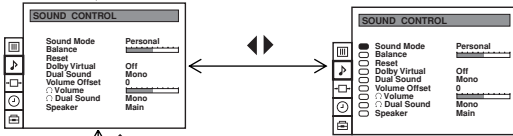

(For different adjustments, please refer to the section "Adjusting the Sound")

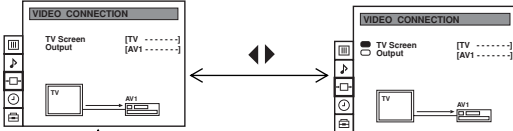

(For more details, please refer to the section "Selecting the output source for the Euro AV connectors")

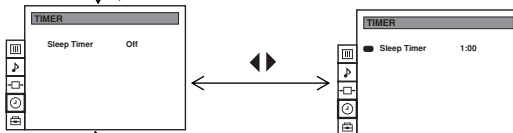

(For more details, please refer to the section "Using the Sleep Timer")

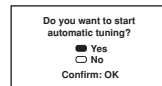
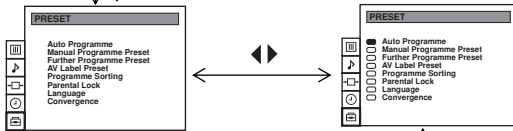

(For more details, please refer to the section "Automatically Tuning the TV using the Remote Control")

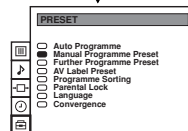

PROG	SYS	CHAN	LABEL
0	B/G	C 40	MV-CH
1	B/G	C 41	TVE-1
2	B/G	C 31	TVE-2
3	B/G	C 34	ANT-3
4	B/G	C 27	TELE 5
5	B/G	C 47	C PLUS
6	B/G	C 44
7	B/G	C 23
8	B/G	C 35	CNN+
9	B/G	C 28	BBC-W

(For more details, please refer to the section "Manually Tuning the TV")

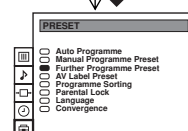

PROG	SYS	CHAN	DECODER
0	On	Off	Off
1	On	Off	Off
2	On	Off	Off
3	On	Off	Off
4	On	Off	Off
5	On	Off	Off
6	On	Off	Off
7	On	Off	Off
8	On	Off	Off
9	On	Off	Off

(For more details, please refer to the section "Using the Further Programme Preset function")

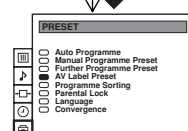

INPUT	LABEL
AV1
RGB
AV2
YC2
AV3

(For more details, please refer to the section "Using the AV Label Preset function")

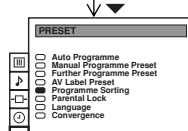

PROG	SYS	CHAN	LABEL
0	B/G	C 28	BBC-W
1	B/G	C 40	MV-CH
2	B/G	C 41	TVE-1
3	B/G	C 31	TVE-2
4	B/G	C 34	ANT-3
5	B/G	C 27	TELE 5
6	B/G	C 47	C PLUS
7	B/G	C 44
8	B/G	C 23
9	B/G	C 35	CNN+

(For more details, please refer to the section "Changing the Programme Order of the TV channels")

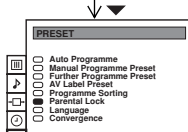

PROG	SYS	CHAN	LABEL
0	B/G	C 40	MV-CH
1	B/G	C 41	TVE-1
2	B/G	C 31	TVE-2
3	B/G	C 34	ANT-3
4	B/G	C 27	TELE 5
5	B/G	C 47	C PLUS
6	B/G	C 44
7	B/G	C 23
8	B/G	C 35	CNN+
9	B/G	C 28

(For more details, please refer to the section "Locking Programmes")

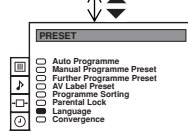

English
Polish
French
Italian
Dutch
Portuguese
Spanish
German
Swedish
Other

(For more details, please refer to the section "Selecting Language")

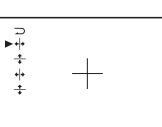
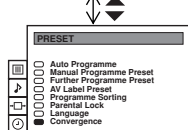

(For more details, please refer to the section "Adjusting Colour Registration Convergence")

GB

Automatically Tuning the TV

i Besides the explanation in the section "Automatically Tuning the TV using the Remote Control", by following the instructions below, this projection TV also searches and stores automatically all available channels using just one button of the projection TV set and one button of the remote control.

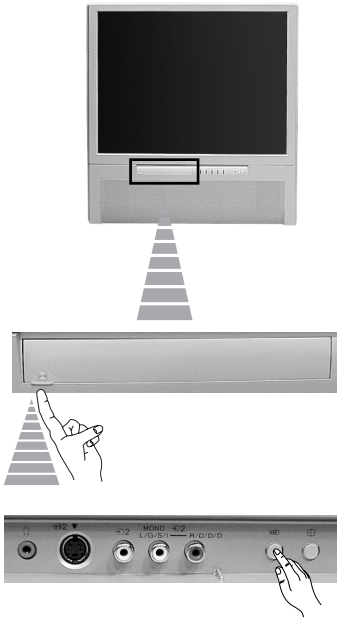

1 Push up the flap on the front of the projection TV to reveal the front control panel.

2 Press and hold in the button on the TV set for some seconds, until a menu appears automatically on the screen asking you to check that antenna is connected.

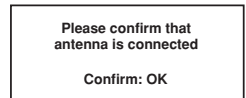

3 Confirm that the antenna is connected and then press the **OK** button on the remote control.

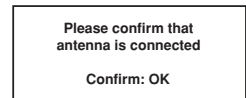

i The automatic tuning starts and the message "AUTO PROGRAMME" flashes on the screen.

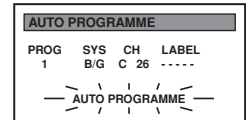

A This procedure could take some minutes. Please, be patient and do not press any button, otherwise the automatic tuning will not be completed.

When the automatic tuning procedure is complete, the Programme Sorting menu appears on the screen:

- If you do not wish to change the channel order, press the **MENU** button on the remote control to exit and return to the normal TV screen.
- If you wish to change the channel order, proceed in the same way as described in the chapter "Changing the Programme Order of the TV channels", section b).

Note: To stop the automatic tuning, press the **MENU** button on the remote control.





Manually Tuning the TV

1 Use this function to preset channels or a video input source one by one to the programme order of your choice.

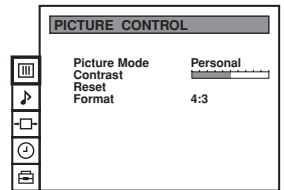

1 Press the **MENU** button on the remote control to display the menu on the screen.



2 Push the joystick to **▼** to select the  symbol, then push to **▶** to enter to the **PRESET** menu.

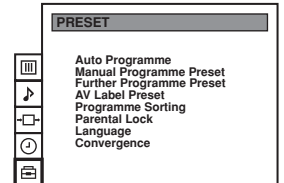

3 Push the joystick to **▼** or **▲** to select **Manual Programme Preset**, then push to **▶**.

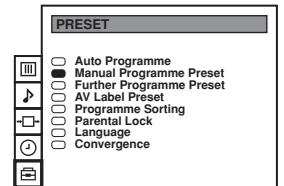

4 Push the joystick to **▼** or **▲** to select on which programme number you want to preset a channel, then push to **▶**.

MANUAL PROGRAMME PRESET			
PROG	SYS	CHAN	LABEL
<input type="radio"/>	0	B/G	C 40 MV-CH
<input checked="" type="radio"/>	1	B/G	C 41 TVE-1
<input type="radio"/>	2	B/G	C 31 TVE-2
<input type="radio"/>	3	B/G	C 34 ANT-3
<input type="radio"/>	4	B/G	C 27 TELE 5
<input type="radio"/>	5	B/G	C 47 C PLUS
<input type="radio"/>	6	B/G	C 44
<input type="radio"/>	7	B/G	C 23
<input type="radio"/>	8	B/G	C 35 CNN -
<input type="radio"/>	9	B/G	C 28 BBC-W

5 Push the joystick to **▼** or **▲** to select the TV Broadcast system (B/G for western european countries or D/K for eastern european countries) or a video input source (AV1, AV2...), then push to **▶**.

MANUAL PROGRAMME PRESET			
PROG	SYS	CHAN	LABEL
<input type="radio"/>	0	B/G	C 40 MV-CH
<input checked="" type="radio"/>	1	B/G	C 41 TVE-1
<input type="radio"/>	2	B/G	C 31 TVE-2
<input type="radio"/>	3	B/G	C 34 ANT-3
<input type="radio"/>	4	B/G	C 27 TELE 5
<input type="radio"/>	5	B/G	C 47 C PLUS
<input type="radio"/>	6	B/G	C 44
<input type="radio"/>	7	B/G	C 23
<input type="radio"/>	8	B/G	C 35 CNN -
<input type="radio"/>	9	B/G	C 28 BBC-W

6 Push the joystick to **▼** or **▲** to select the channel tuning, "C" for terrestrial channels or "S" for cable channels, then push to **▶**.

MANUAL PROGRAMME PRESET			
PROG	SYS	CHAN	LABEL
<input type="radio"/>	0	B/G	C 40 MV-CH
<input checked="" type="radio"/>	1	B/G	C 41 TVE-1
<input type="radio"/>	2	B/G	C 31 TVE-2
<input type="radio"/>	3	B/G	C 34 ANT-3
<input type="radio"/>	4	B/G	C 27 TELE 5
<input type="radio"/>	5	B/G	C 47 C PLUS
<input type="radio"/>	6	B/G	C 44
<input type="radio"/>	7	B/G	C 23
<input type="radio"/>	8	B/G	C 35 CNN -
<input type="radio"/>	9	B/G	C 28 BBC-W

7 Press the number buttons to enter the channel number of the TV Broadcast or push the joystick to **▲** or **▼** to search for the next available channel.
If you do not wish to store this channel, push the joystick to **▲** or **▼** to continue searching for the desired channel.

MANUAL PROGRAMME PRESET			
PROG	SYS	CHAN	LABEL
<input type="radio"/>	0	B/G	C 40 MV-CH
<input checked="" type="radio"/>	1	B/G	C 41 TVE-1
<input type="radio"/>	2	B/G	C 31 TVE-2
<input type="radio"/>	3	B/G	C 34 ANT-3
<input type="radio"/>	4	B/G	C 27 TELE 5
<input type="radio"/>	5	B/G	C 47 C PLUS
<input type="radio"/>	6	B/G	C 44
<input type="radio"/>	7	B/G	C 23
<input type="radio"/>	8	B/G	C 35 CNN -
<input type="radio"/>	9	B/G	C 28 BBC-W

8 If this is the desired channel you wish to store, press the **OK** button.

9 Repeat steps 4 to 8 if you wish to store more channels.

10 Press the **MENU** button to exit and return to the normal TV screen.

 Your projection TV is now ready for use.

GB

Using the "Further Programme Preset" function

- ① With this feature you can:
- Even normally the automatic fine tuning (AFT) is operating, however you can manually fine-tune the TV to obtain a better picture reception if the picture is distorted or
 - preset the AV3 output for the programme positions of channels with scrambled signals (eg from a pay TV decoder). In this way a connected VCR records the unscrambled signal.



1 Press the **MENU** button on the remote control to display the menu on the screen.

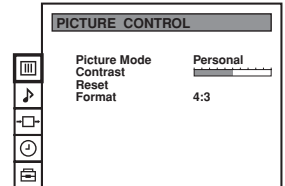

2 Push the joystick to **▼** to select the  symbol, then push to **▶** to enter to the **PRESET** menu.

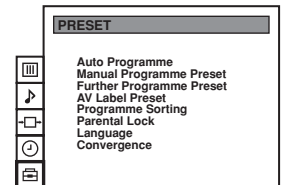

3 Push the joystick to **▼** or **▲** to select **Further Programme Preset**, then push to **▶**.

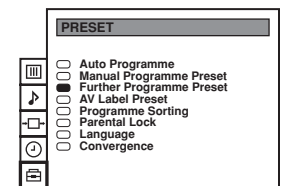

4 Push the joystick to **▼** or **▲** to select the relevant programme number, then push to **▶** repeatedly to select:

- AFT or
- DECODER.

FURTHER PROGRAMME PRESET		
PROG	AFT	DECODER
0	On	Off
1	On	Off
2	On	AV1
3	On	Off
4	On	AV2
5	On	Off
6	On	Off
7	On	Off
8	On	Off
9	On	Off

The selected item changes colour.

5 a) AFT
Push the joystick to **▼** or **▲** to fine tune the channel frequency over a range of -15 to +15, then press the **OK** button.
Repeat steps 4 and 5a) if you wish to fine tune other channels.

FURTHER PROGRAMME PRESET		
PROG	AFT	DECODER
0	On	Off
1	On	Off
2	On	Off
3	On	Off
4	On	Off
5	On	Off
6	On	Off
7	On	Off
8	On	Off
9	On	Off

b) DECODER
Push the joystick to **▼** or **▲** to select **AV3** and press the **OK**.

- ① The picture from the decoder connected to the Euro AV  on the back of the projection TV will appear on this programme number.
Repeat steps 4 and 5b) to preset the AV3 output for other programme positions.

FURTHER PROGRAMME PRESET		
PROG	AFT	DECODER
0	On	AV3
1	On	Off
2	On	Off
3	On	Off
4	On	Off
5	On	Off
6	On	Off
7	On	Off
8	On	Off
9	On	Off

6 Press the **MENU** button to exit and return to the normal TV screen.

 Your projection TV is now ready for use.

Locking Programmes

i This feature enables you to prevent undesirable broadcasts appearing on the screen. We suggest you use this function to prevent children from watching programmes you consider unsuitable.



1 Press the **MENU** button on the remote control to display the menu on the screen.

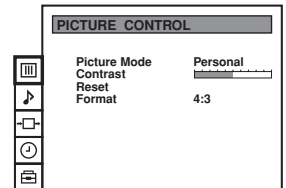

2 Push the joystick to **▼** to select the  symbol, then push to **▶** to enter to the **PRESET** menu.

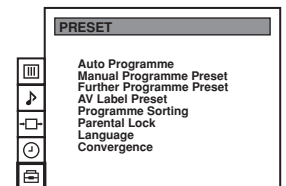

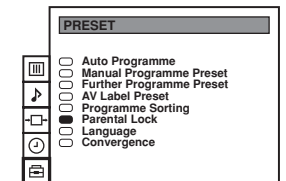

3 Push the joystick to **▼** or **▲** to select **Parental Lock**, then push to **▶**.



GB



4 Push the joystick to **▼** or **▲** to select the programme number with the channel you wish to block, then press the **OK** button.

i The  symbol appears before the programme position to indicate this programme is now blocked. To unblock the programme, press the **OK** button again. The  symbol disappears.

PARENTAL LOCK			
PROG	SYS	CHAN	LABEL
<input type="checkbox"/>	0	B/G	C 40 MV-CH
<input type="checkbox"/>	1	B/G	C 41 TVE-1
<input type="checkbox"/>	2	B/G	C 31 TVE-2
<input type="checkbox"/>	3	B/G	C 34 ANT-3
<input type="checkbox"/>	4	B/G	C 27 TELE 5
<input type="checkbox"/>	5	B/G	C 47 C PLUS
<input type="checkbox"/>	6	B/G	C 44
<input type="checkbox"/>	7	B/G	C 23
<input type="checkbox"/>	8	B/G	C 35 CNN -
<input checked="" type="checkbox"/>	9	B/G	C 28

5 Repeat step 4 if you wish to block other channels.

6 Press the **MENU** button to exit and return to the normal TV screen.

 When you select a blocked programme the screen appears in black, with  symbol.

Skipping Programme positions

1 You can programme this projection TV to skip any unwanted programme numbers when they are selected with the **PROGR +/-** buttons. To cancel this function afterwards, proceed in the same way as described below by selecting the appropriate TV system (B/G or D/K) instead of "--" in step 5.



1 Press the **MENU** button on the remote control to display the menu on the screen.

2 Push the joystick to **▼** to select the  symbol, then push to **▶** to enter to the **PRESET** menu.

3 Push the joystick to **▼** or **▲** to select **Manual Programme Preset**, then push to **▶**.

4 Push the joystick to **▼** or **▲** to select the programme position you want to skip, then push to **▶** to enter to the **SYS** column.

5 Push the joystick to **▼** to select "--", then press the **OK** button to store.

6 Repeat steps 4 and 5 to skip other unused programme positions.

7 Press the **MENU** button to exit and return to the normal TV screen.

 When changing channels (TV Broadcasts) with the **PROGR +/-** buttons, the skipped programme positions do not appear. You can, however, still select them using the number buttons.

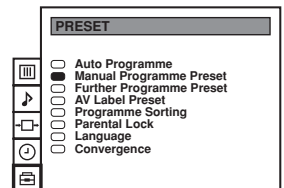
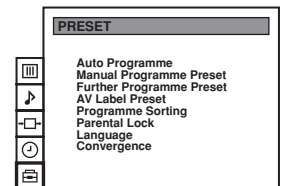
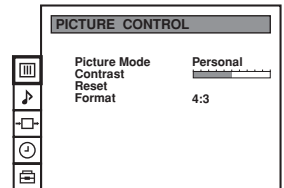

MANUAL PROGRAMME PRESET			
PROG	SYS	CHAN	LABEL
0	B/G	C 40	MV-CH
1	B/G	C 41	TVE-1
2	B/G	C 31	TVE-2
3	B/G	C 34	ANT-3
4	B/G	C 27	TELE 5
5	B/G	C 47	C PLUS
6	B/G	C 44	----
7	B/G	C 23	----
8	B/G	C 35	CNN-
9	B/G	C 28	BBC-W

MANUAL PROGRAMME PRESET			
PROG	SYS	CHAN	LABEL
0	B/G	C 40	MV-CH
1	B/G	C 41	TVE-1
2	B/G	C 31	TVE-2
3	B/G	C 34	ANT-3
4	B/G	C 27	TELE 5
5	B/G	C 47	C PLUS
6	B/G	C 44	----
7	B/G	C 23	----
8	B/G	C 35	CNN-
9	B/G	C 28	BBC-W

Labelling a channel

1 Names for channels (TV Broadcasts) are usually taken automatically from Teletext if available. You can however name a channel or an input video source using up to five characters (letters or numbers). Using this function, you can easily identify which channel (TV Broadcasts) or video source you are watching.



1 Press the **MENU** button on the remote control to display the menu on the screen.

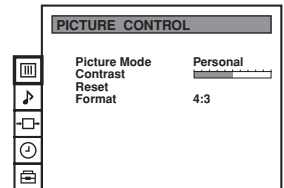

2 Push the joystick to **▼** to select the  symbol, then push to **▶** to enter to the **PRESET** menu.

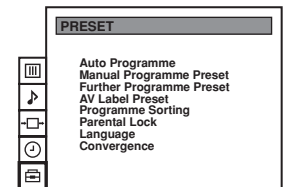

3 Push the joystick to **▼** or **▲** to select **Manual Programme Preset**, then push to **▶**.

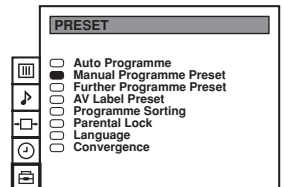

4 Push the joystick to **▼** or **▲** to select the programme number with the channel you wish to name.

MANUAL PROGRAMME PRESET			
PROG	SYS	CHAN	LABEL
0	B/G	C 40
1	B/G	C 41
2	B/G	C 31
3	B/G	C 34
4	B/G	C 27
5	B/G	C 47
6	B/G	C 44
7	B/G	C 23
8	B/G	C 35
9	B/G	C 28

5 Push the joystick to **▶** repeatedly until the first element of the **LABEL** column is highlighted.

MANUAL PROGRAMME PRESET			
PROG	SYS	CHAN	LABEL
0	B/G	C 40
1	B/G	C 41
2	B/G	C 31
3	B/G	C 34
4	B/G	C 27
5	B/G	C 47
6	B/G	C 44
7	B/G	C 23
8	B/G	C 35
9	B/G	C 28

6 Push the joystick to **▼** or **▲** to select a letter or number (select **"-"** for a blank), then push to **▶** to confirm this character. Select the other four characters in the same way.

MANUAL PROGRAMME PRESET			
PROG	SYS	CHAN	LABEL
0	B/G	C 40
1	B/G	C 41
2	B/G	C 31
3	B/G	C 34
4	B/G	C 27
5	B/G	C 47
6	B/G	C 44
7	B/G	C 23
8	B/G	C 35
9	B/G	C 28

7 After selecting all the characters, press the **OK** button.

8 Repeat steps 4 to 7 if you wish to label other channels.

9 Press the **MENU** button to exit and return to the normal TV screen.

 When you select a named channel, the name appears for a few seconds on the screen.

GB

Adjusting the Picture

1 Although the picture is adjusted at the factory, you can modify it to suit your own taste.



1 Press the **MENU** button on the remote control to display the menu on the screen.

2 Push the joystick **▶** to enter the **PICTURE CONTROL** menu.

3 Push the joystick to **▼** or **▲** to select the item you wish to change, then push to **▶**. Refer to the table below to choose the item and for the effect of each control:

- Picture Mode ▶ Picture Mode ▶ Personal** (for individual settings)
 - ▶ **Movie** (for films)
 - ▶ **Live** (for live broadcast programmes)
- ▼ Brightness*** ◀ Darker ▶ Brighter
- ▼ Colour*** ◀ Less ▶ More
- ▼ Sharpness*** ◀ Softer ▶ Sharper
- ▼ Hue**** ◀ Greenish ▶ Reddish
- Contrast** ◀ Less ▶ More
- Reset** **OK** Resets picture to the factory preset levels.
- Format** (for details refer to the section "Changing the Screen Mode")

* Can only be altered if Personal Picture Mode is selected.
 ** Only available for NTSC colour signal (e.g: USA video tapes).

4 Push the joystick to **◀** or **▶** to alter the selected item, then press the **OK** button to store the new adjustment.

5 Repeat steps 3 and 4 to alter the other items.

6 Press the **MENU** button to exit and return to the normal TV screen.

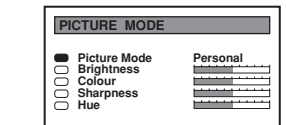
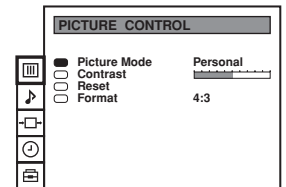
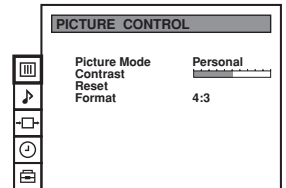

Changing the Picture Mode Quickly

1 You can quickly change the Picture Mode without entering the Picture Control menu screen.

1 Press the **Picture Mode** button on the remote control to directly access the Picture Mode.

2 Push the joystick to **▼** or **▲** to select your desired picture mode (**Personal**, **Movie** or **Live**), then press the **OK** button to remove the display from the screen.

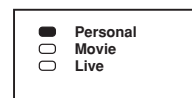

Changing the screen mode

 Using this Screen Mode feature you can change the aspect ratio of the screen.



1 Press the **MENU** button on the remote control to display the menu on the screen.

2 Push the joystick to **▶** button to enter the **PICTURE CONTROL** menu.

3 Push the joystick to **▼** to select **Format**.

4 Push the joystick to **▶** repeatedly to select:

- **4:3:** conventional 4:3 picture.
- **16:9:** for 16:9 broadcasts.

Press the **OK** button.

5 Press the **MENU** button to exit and return to the normal TV screen.

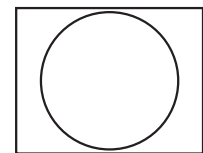
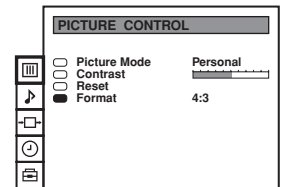
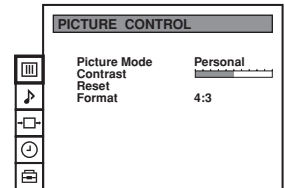

4:3



16:9

GB

Changing the Picture Mode Quickly

 You can quickly change the Picture Mode without entering the Picture Control menu screen.

1 Press the  button on the remote control repeatedly to select your desired format screen mode (4:3 or 16:9).

Adjusting the Sound

i Although the sound is adjusted at the factory, you can modify it to suit your own taste.

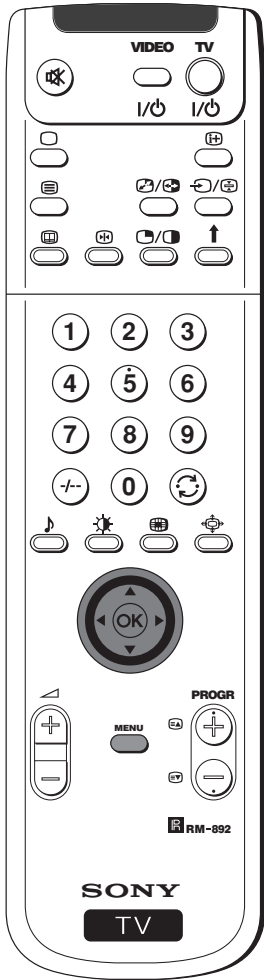

- 1** Press the **MENU** button on the remote control to display the menu on the screen.
- 2** Push the joystick to **▼** to select the **♪** symbol, then push to **▶** to enter to the **SOUND CONTROL** menu.
- 3** Push the joystick **▼** or **▲** to select the item you wish to change, then push to **▶**.
Refer to the table below to choose the item and for the effect of each control.

- | | | |
|------------------------|--|--------------------------------------|
| Sound Mode | ▶ Mode | ▶ Personal (for individual settings) |
| | | ▶ Rock |
| | | ▶ Jazz |
| | | ▶ Pop |
| | ▼ Treble* | ◀ Less ▶ More |
| | ▼ Bass* | ◀ Less ▶ More |
| Balance | ◀ Left ▶ Right | |
| Reset | ⊗ Resets sound to the factory preset levels. | |
| Dolby** Virtual | ▶ Off: Normal | |
| | ▶ On: Simulates the sound effect of Dolby Pro Logic surround. | |
| Dual Sound | • For a stereo broadcast: | |
| | ▶ Mono | |
| | ▶ Stereo | |
| | • For a bilingual broadcast: | |
| | ▶ Mono (for mono channel if available) | |
| | ▶ A (for channel 1) | |
| | ▶ B (for channel 2) | |
| Volume Offset | ◀ -12 ▶ +12 | |
| | The channel volume level can be adjusted over a range of -12 to +12. | |
| <i>Headphones:</i> | | |
| 🎧 Volume | ◀ Less ▶ More | |
| 🎧 Dual Sound | • For a stereo broadcast: | |
| | ▶ Mono | |
| | ▶ Stereo | |
| | • For a bilingual broadcast: | |
| | ▶ Mono (for mono channel if available) | |
| | ▶ A (for channel 1) | |
| | ▶ B (for channel 2) | |
| Speaker | ▶ Main: sound from projection TV set | |
| | ▶ Centre in: sound from external amplifier | |

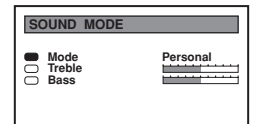
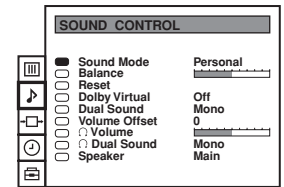
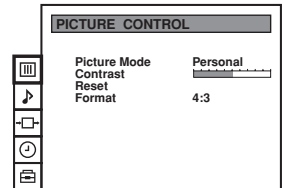

* Can be only altered if "Personal" mode is selected.





4 Push the joystick ◀ or ▶ to alter the selected item, then press the **OK** button to store the new adjustment.

5 Repeat steps 3 and 4 to alter the other items.

6 Press the **MENU** button to exit and return to the normal TV screen.

i ** This TV has been designed to create “Dolby Surround” sound effect simulating the sound of four speakers with two speakers, in case the broadcasted audio signal is a Dolby Surround encoded programme. Besides that, the sound effect can also be improved by connecting your external amplifier (for details refer to “Connecting to external audio Equipment” on page 27).

** Manufactured under license from Dolby Laboratories. “Dolby”, “Pro Logic” and the double-D symbol  are trademarks of Dolby Laboratories.

Changing Sound Mode Quickly

i You can quickly change Sound mode without entering the Sound Control menu screen.

1 Press the  button on the remote control to directly access to the Sound Mode.

2 Push the joystick to ▼ or ▲ to select your desired sound mode (**Personal, Rock, Jazz or Pop**), then press the **OK** button to remove the display from the screen.

- | | |
|----------------------------------|----------|
| <input checked="" type="radio"/> | Personal |
| <input type="radio"/> | Rock |
| <input type="radio"/> | Jazz |
| <input type="radio"/> | Pop |

Using the Sleep Timer

 This function provides an overview of some of the features available on this set.



1 Press the **MENU** button on the remote control to display the menu on the screen.

2 Push the joystick to **▼** button to select the **⌚** symbol, then push to **▶** to enter to the **TIMER** menu.

3 Push the joystick to **▶**, then push to **◀** or **▶** repeatedly to set the time period delay

Off ▶ 0:30 ▶ 1:00..... 4:00 hours

4 Press the **OK** button.

5 Press the **MENU** button to exit and return to the normal TV screen.

 *One minute before the projection TV switches into standby mode, the indication "0:01" is displayed on the screen automatically.*

- Notes:**
- When watching the TV, press the **⊕** button on the remote control to display the time remaining.
 - To return to normal operation from standby mode, press the **TV I/O** button on the remote control.

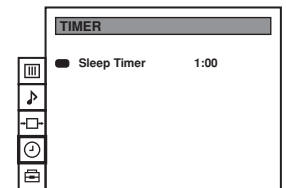
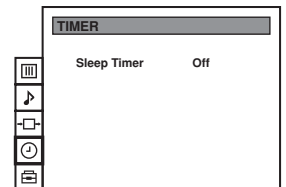
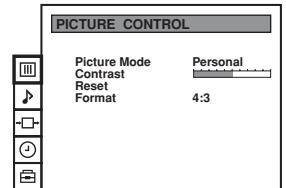

Teletext

Viewing Teletext

i Teletext is an information service transmitted by most TV stations.

A Make sure to use a TV channel with a strong signal, otherwise teletext errors may occur.

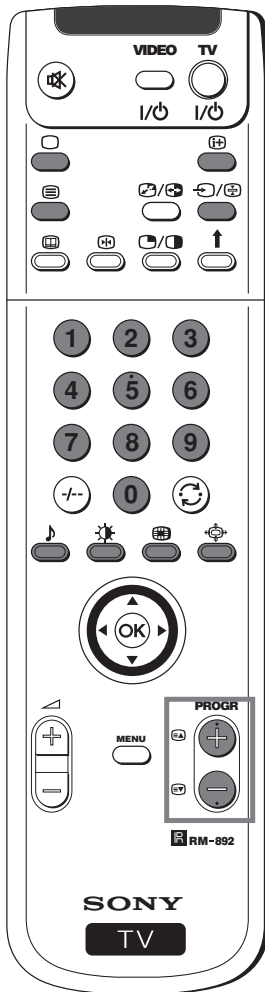

Selecting Teletext

1 Select the TV channel which carries the teletext service you wish to view.

2 Press the  button on the remote control to switch on the teletext.





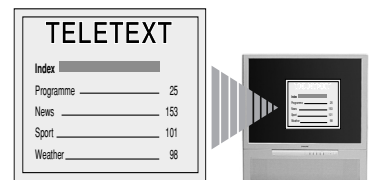



3 Input three digits for the page number, using the numbered buttons on the remote control. (if you have made a mistake, type in any three digits and then, re-enter the correct page number).

4 Press the  button to switch off teletext.



GB

Using other Teletext functions

TO	PRESS THE BUTTON
Access the next or preceding page	 for next page or  for the preceding page
Superimpose teletext on to the TV	 Press  again to cancel teletext mode.
Freeze a teletext page	 Press  again to cancel the freeze.
Reveal concealed information (e.g. answer to a quiz)	 Press  again to cancel.

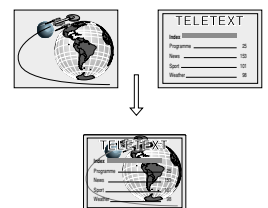

Using Fastext

i Fastext lets you access pages with one button stroke.

When Fastext is broadcast, a colour coded menu appears at the bottom of the teletext page. Press the colour button (red, green, yellow or blue) on the remote control to access the corresponding page.

Optional Connections

Connecting Optional Equipment

i Using the following instructions, you can connect a wide range of optional equipment to your projection TV.

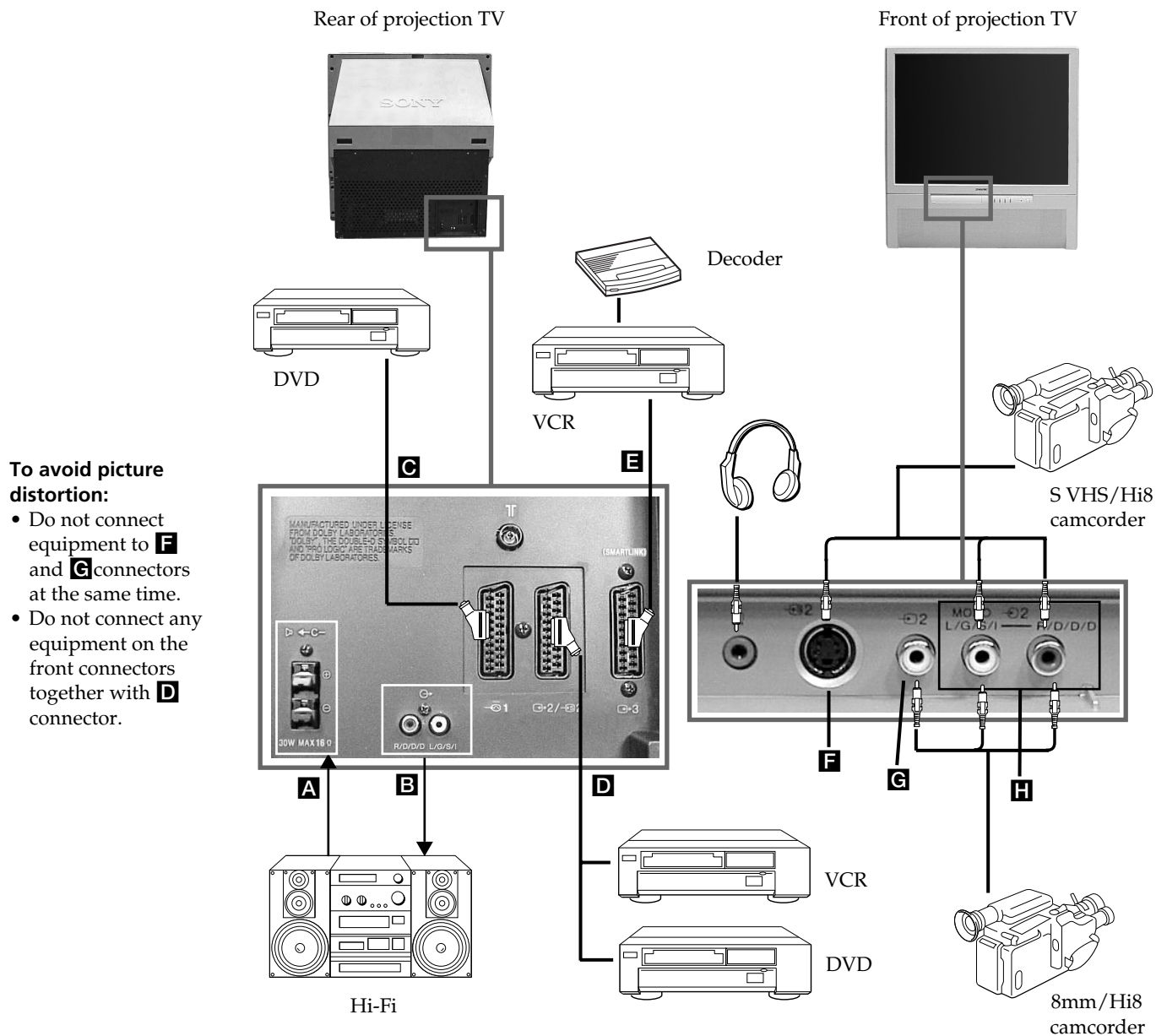

To avoid picture distortion:

- Do not connect equipment to **F** and **G** connectors at the same time.
- Do not connect any equipment on the front connectors together with **D** connector.

Acceptable input signal

- A** Centre speaker input.
Set "Speaker" on the SOUND CONTROL menu to "Centre in".
- B** No inputs
- C** Audio/video and RGB signal
- D** Audio/video and S video signal
- E** Audio/video signal
- F** S Video signal
- G** Video signal
- H** Audio signal

Available output signal

- No outputs
- Audio signal.
- Video/audio displayed on TV tuner.
- Video/audio from selected source.
- Video/audio from selected source (the same output source as the G-2/G-1 connector)
- No output.
- No output.
- No output.

Using Optional Equipment

Additional Information when connecting equipment

Connecting a VCR

We recommend you connect your VCR to the **D** or **E** socket using a scart lead. If you do not have a scart lead, use the "Manually Tuning the TV" section of this instruction manual to tune in the VCR signal to TV programme number "0". If your video supports Smartlink please refer the "Smartlink" section of this instruction manual.

Connecting to External Audio Equipment

1 To listen to the audio of your projection TV on the Hi-Fi equipment:

Plug in your Dolby Prologic system decoder amplifier to the **B** sockets on the rear of the projection TV if you wish to amplify the audio output from the TV.

The output level from **B** sockets can be varied by adjusting the volume of the headphones. Refer to the "Adjusting the sound" section of this instruction manual to adjust the volume of the headphones.

To enjoy "Dolby Virtual" sound effect through your Hi-Fi equipment:

Place the speakers of your equipment in front of your sitting place and besides the TV set but keeping a distance of 50 cm from each speaker to the TV set.

Then by using the menu system, select the menu "Sound Control" and set "Dolby Virtual" to "On".

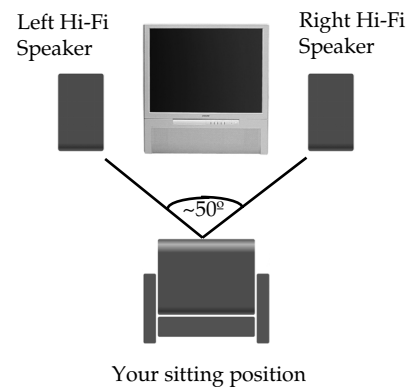

2 To listen to the Dolby amplifier equipment on the projection TV speakers:

Plug in your Hi-Fi equipment to the **A** socket on the rear of the projection TV if you wish to listen to the audio output from your Hi-Fi on the projection TV speaker. If you have a Dolby amplifier, connect the centre output from your amplifier to the **A** socket to use the projection TV as a centre speaker. Refer to the "Adjusting the Sound" section of this instruction manual and set the option "Speaker" to "Centre in".

For mono equipment

Connect the phono plug to the L/G/S/I socket on the front of the TV and select the 2 input signal using the instructions on this page below.

Select and View the Input Signal



1 Connect your equipment to the designated projection TV socket, as it is indicated on the previous page.

2 Switch on the connected equipment.

3 Press the button repeatedly on your remote control until the correct input symbol appears on the screen.

Symbol Input signals

- 1** • Audio/video input signal through the Euro AV connector **C**
- 2** • RGB input signal through the Euro AV connector **C**
- 2** • Audio/Video input signal through the Euro AV connector **D** or the phono sockets **H** and **G**.
- 2** • Audio/S Video input signal through the Euro AV connector **D** or the sockets **H** and **F**.
- 3** • Audio/Video input signal through the Euro AV connector **E**.

4 To return to the normal TV picture, press the button on the remote control.

GB

Optional Connections

Smartlink

i Smartlink is a direct link between your projection TV set and a VCR.

For Smartlink you need:

- A VCR which supports Smartlink, NextView Link, Easy Link or Megalogic.
 - i** Megalogic is a trademark of Grundig Corporation.
EasyLink is a trademark of Philips Corporation.
- A fully-wired 21 pin SCART cable to connect your VCR to the Euro AV connector 3 (SMARTLINK) on the rear of the Projection TV.

The features of Smartlink are:

- Tuning information such as the channel overview are downloaded from the Projection TV set to the VCR.
- Direct projection TV recording: While watching TV you need to press just one button on the VCR to record this programme.
- Projection TV in standby mode: Press the "Play ▶" button on your VCR to switch the TV automatically on.
 - A** If you have connected a decoder to a VCR which supports Smartlink feature, select the menu Further Programme Preset in the  (PRESET) menu and select **DECODER AV3** to each codified channel. For more details, please refer to the section "Using the Further Programme Preset function" of this instruction manual.
 - A** For more information on Smartlink, please refer to the Instruction Manual of your VCR.

Rear of projection TV

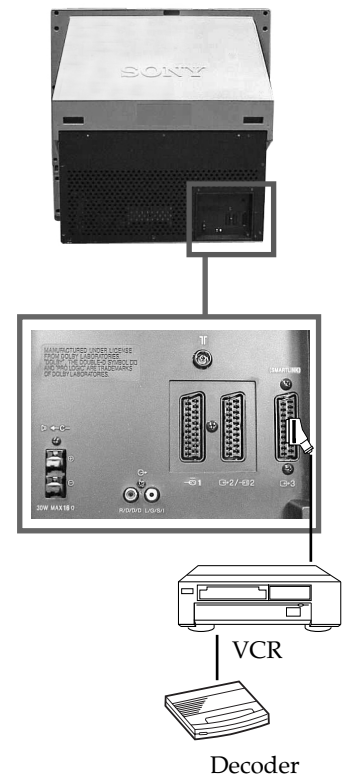

Remote Control of other Sony Equipment

i Using the buttons underneath the cover of the remote control you can control other Sony equipment.

- 1** Open the cover of the Remote Control.
- 2** Set the selector VTR 1234 DVD according to the equipment you want to control:
 - VTR 1 Beta VCR
 - VTR 2 8 mm VCR
 - VTR 3 VHS VCR
 - VTR 4 Digital Video (DCR-VX 1000/9000 E, VHR-1000)
 - DVD Digital Video Disk
- 3** Use the buttons underneath the cover on the remote control to operate the equipment.

- A** If your video equipment has a COMMAND MODE selector, set this selector to the same position as the VTR 1234 DVD selector on the TV Remote Control.
- If the equipment does not have a certain function, the corresponding button on the remote control does not work.

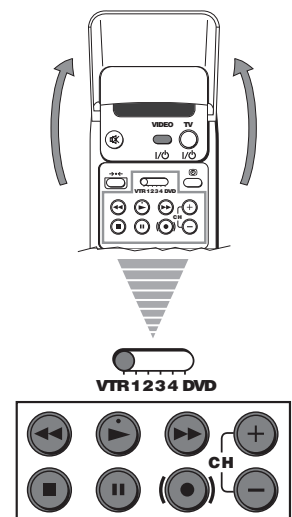

Selecting the output source for the Euro AV connectors

1 Using this function you can record on your VCR any signal coming from an external equipment connected to the Euro AV connectors $\text{G} \rightarrow 2 / \rightarrow \text{S} \rightarrow 2$ or $\text{G} \rightarrow 3$ placed on the rear of the projection TV. In that case you have to select the output source as described below (if your VCR support Smartlink, this procedure is not necessary).



1 Press the **MENU** button on the remote control to display the menu on the screen.

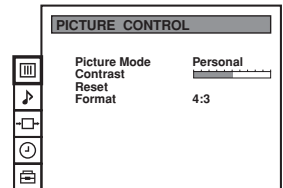

2 Push the joystick to \blacktriangledown to select the \square symbol, then push to \blacktriangleright button to enter to the **VIDEO CONNECTION** menu screen.

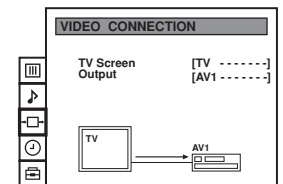

3 Push the joystick to \blacktriangledown or \blacktriangle button to highlight:

TV Screen (input source for the TV screen) or

Output (output source available for $\text{G} \rightarrow 2 / \rightarrow \text{S} \rightarrow 2$ and $\text{G} \rightarrow 3$ Euro AV connectors).

Push the joystick to \blacktriangleright to confirm.

4 Push the joystick to \blacktriangleleft or \blacktriangleright repeatedly to select the desired source:

TV Screen **TV, AV1, RGB, AV2, YC2 or AV3**

Output **TV, AV1, AV2, YC2, AV3 or AUTO**

Then press the **OK** button to confirm.

⚠ If you select "AUTO", the output signal will always be the same one that is displayed on the screen.

⚠ If you have connected a decoder, please remember to change back the Output to "TV" for correct unscrambling.

5 Press the **MENU** button to exit and return to the normal TV screen.

👍 *The selected signal is available for your optional equipment connected to the appropriate Euro AV connector.*

GB

Using the AV Label Preset feature

1 This function enables you to designate a name to the optional equipment you have connected to the sockets of this projection TV. This name can be up to 5 characters (letters or numbers).



1 Press the **MENU** button on the remote control to display the menu on the screen.

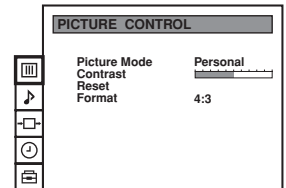

2 Push the joystick to **▼** to select the  symbol, then push to **▶** to enter to the **PRESET** menu screen.

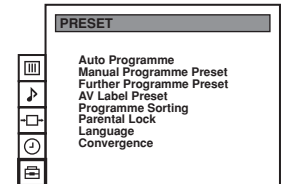

3 Push the joystick to **▼** or **▲** to select **AV Label Preset**, then push to **▶**.

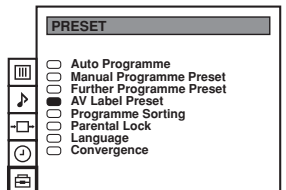

4 Push the joystick to **▼** or **▲** select the input source you wish to name (eg AV2), then push to **▶** to highlight the first element of the **LABEL** column.

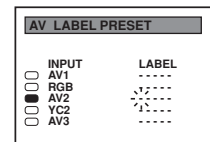

5 Push the joystick to **▼** or **▲** to select a letter or number (select **"-"** for a blank) then push to **▶** to confirm this character. Select the other four characters in the same way.

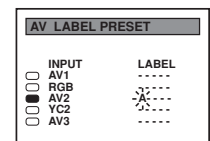

6 After selecting all the characters, press the **OK** button.

7 Repeat steps 4 to 6 if you wish to label other input sources.

8 Press the **MENU** button to exit and return to the normal TV screen.

 Whenever the equipment with the labeled input is selected for use, the name appears for a few seconds on the screen.

Optimum Viewing Area

i For the best picture quality, try to position the projection TV so that you can view the screen from within the areas shown below.

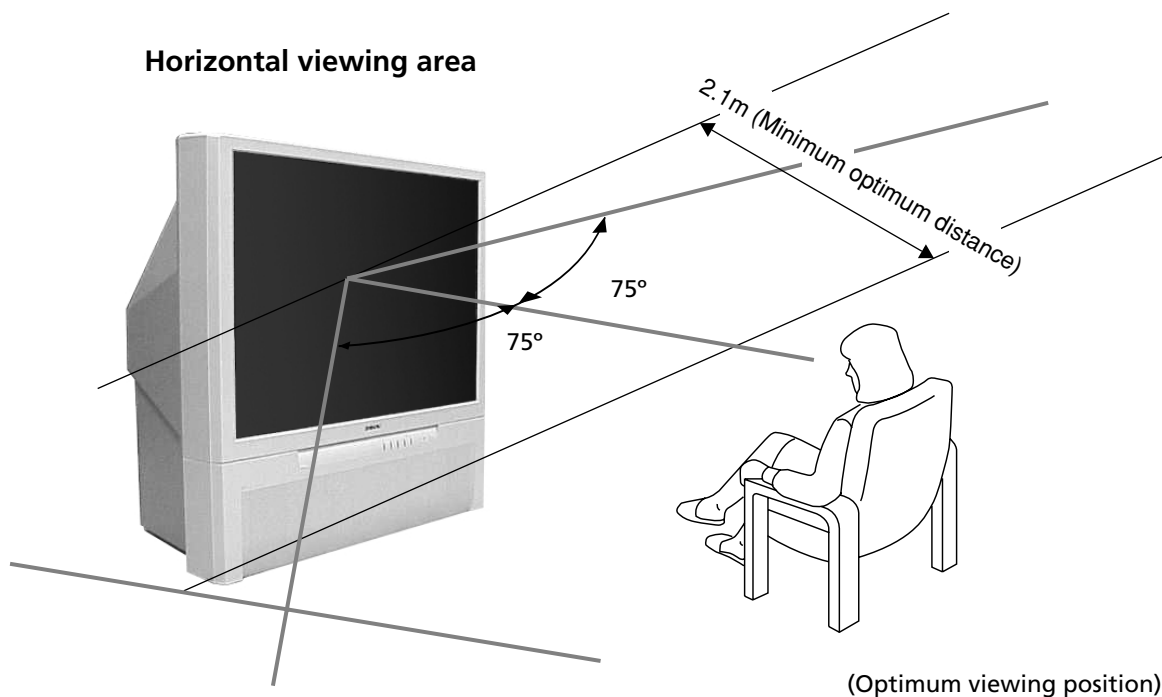

GB

Vertical viewing area

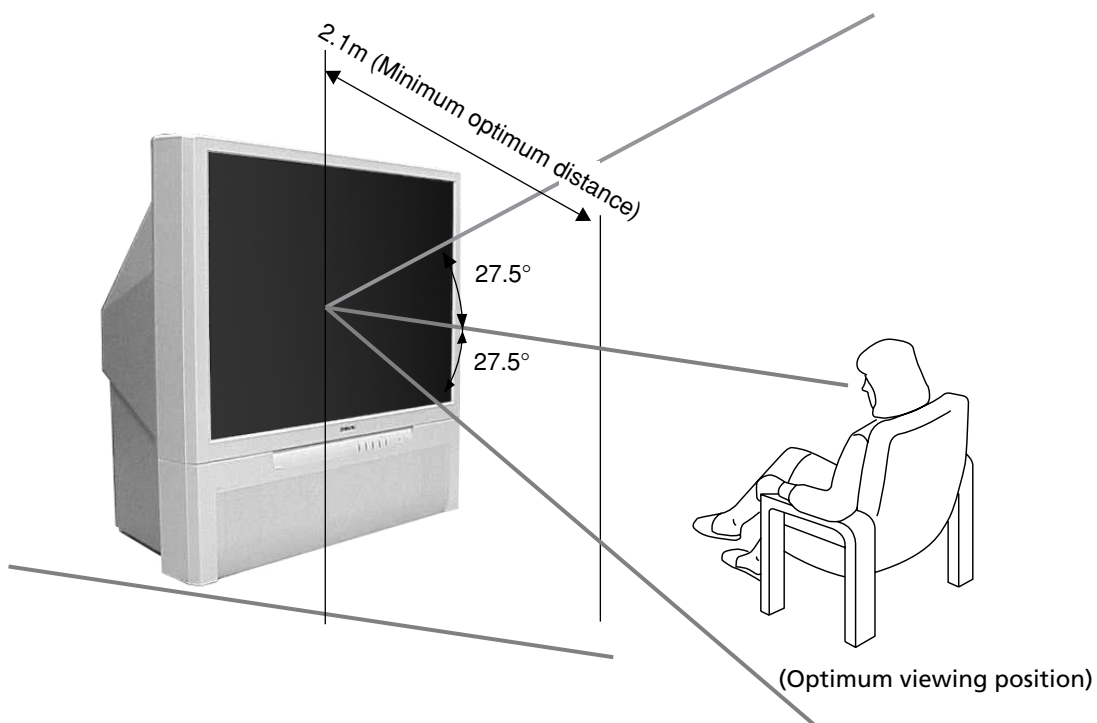

Specifications

TV system

B/G/H, D/K

Colour system

PAL, SECAM

NTSC 3.58, 4.43 (only Video In)

Channel coverage

VHF: E2-E12

UHF: E21-E69

CATV: S1-S20

HYPER: S21-S41







D/K: R1-R12, R21-R69

Projected picture size





41 inches

Approx. 130 measured diagonally

Rear Terminals

-  Centre speaker input terminals (2 terminals)
-  (L, R) audio outputs (phono jacks)
-  21-pin Euro connector (CENELEC standard) including audio/video input, RGB input, TV audio/video output.
-  21-pin Euro connector (CENELEC standard) including audio/video input, S video input, selectable audio/video output
-  21-pin Euro connector (CENELEC standard) including audio/video input, selectable audio / video output (selectable the same output source as  connector) and Smartlink interface

Front Terminals

-  video input - phono jack
-  audio inputs - phono jacks
-  S video input - 4 pin DIN
-  Headphones jack - minijack stereo

Sound output

2 x 30 W (music power)

2 x 15 W (RMS)

Centre SP input

30 W (RMS) (using as the centre speaker)

Power consumption

145 W

Standby Power consumption

0.7 W

Dimensions (w x h x d)

Approx. 948 x 992 x 511 mm

Weight

Approx. 43 kg

Accessories supplied

1 Remote Control (RM-892)

2 Batteries (IEC designated)

Other features

Digital Comb filter (High resolution)

TELETEXT, Fasttext, TOPtext

NICAM

Sleep Timer

Smartlink

Dolby Virtual









Design and specifications are subject to change without notice.

Ecological Paper - Totally Chlorine Free



Troubleshooting

 Here are some simple solutions to the problems which may affect the picture and sound.

Problem	Solution
No picture (screen is dark), no sound.	<ul style="list-style-type: none"> • Plug the projection TV in. • Press the  button on the front of the projection TV. • If the  indicator is on, press TV I/O button or a programme number button on the remote control. • Check the aerial connection. • Turn the projection TV off for 3 or 4 seconds and then turn it on again using the  button on the front of the projection TV.
Poor or no picture (screen is dark), but good sound.	<ul style="list-style-type: none"> • Using the MENU system, select the Picture Adjustment display. Adjust the brightness, picture and colour balance levels. • From the Picture Adjustment display select Reset to return to the factory settings.
Poor picture quality when watching a RGB video source.	<ul style="list-style-type: none"> • Press the  button repeatedly on the remote control until the RGB symbol  is displayed on the screen.
Good picture, no sound	<ul style="list-style-type: none"> • Press the  +/- button on the remote control. • If  is displayed on the screen, press the  button on the control. • Check that "Main" speaker is selected on the SOUND CONTROL menu.
No colour on colour programmes	<ul style="list-style-type: none"> • Using the MENU system, select the Picture Adjustment display. Adjust the colour balance. • From the Picture Adjustment display select Reset to return to the factory settings.
Distorted picture when changing programmes or selecting teletext	<ul style="list-style-type: none"> • Turn off any equipment connected to the 21 pin Euro connectors on the rear of the TV.
Noisy picture when viewing TV channel	<ul style="list-style-type: none"> • Adjust Fine Tuning (AFT) to obtain better picture reception. For details, please refer to the section "Using the Further Programme Preset function"
Remote control does not function	<ul style="list-style-type: none"> • Replace the batteries.
The standby indicator  on the set flashes.	<ul style="list-style-type: none"> • Contact your nearest Sony service centre.

GB



- If you continue to have these problems, have your TV serviced by qualified personnel.
- NEVER open the casing yourself.

Projection TV





Děkujeme Vám, že jste si vybrali tento aparát SONY.

Návod k obsluze





CZ

Před použitím tohoto aparátu si pozorně přečtěte tento návod k obsluze a zachovejte ho pro budoucí informaci.

Kódy pro užívání tohoto návodu k obsluze:

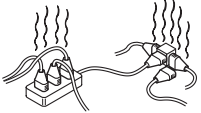
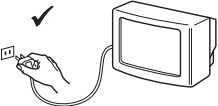
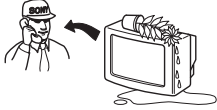
- Použijte **“Počáteční postupy”**, jestliže si přejete zapnout aparát a seznámit se s jeho základními funkcemi.
- Použijte **“Pokročilé operace”**, jestliže si přejete seznámit se podrobněji s doplňkovými charakteristikami aparátu.
- Znaky, které užíváme v tomto návodu k obsluze:
 -  Varování před možným nebezpečím.
 -  Důležité informace.
 -  Informace o funkci.
 - **1,2...** Posloupnost ovládacích kroků.
 -  Šedá výplň tlačítek dálkového ovladače označuje tlačítka, která je nutno/ možno stisknout v tomto kroku.
 -  Informace o výsledku pokynů.
 - **>>>** Postup nutný pro dosažení konečného výsledku pokračuje na následující straně.

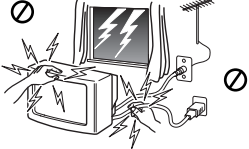
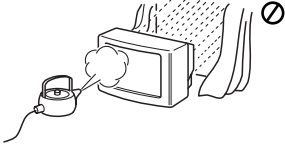
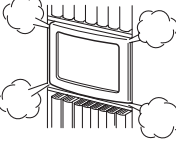
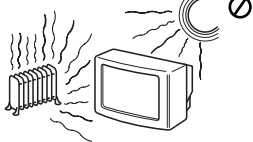
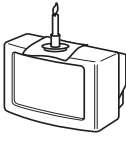
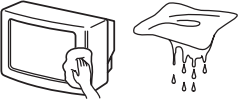
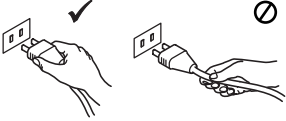
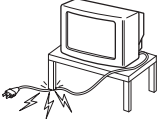
Bezpečnostní opatření

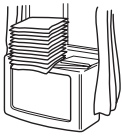
 <p>Tento televizor pracuje pouze s napětím 220-240 V. V případě zapojení příliš mnoha spotřebičů do jedné el. zásuvky může dojít k úrazu el. proudem či požáru.</p>	 <p>Z bezpečnostních důvodů a z důvodů ochrany životního prostředí doporučujeme neponechávat televizor v pohotovostním stavu pokud není delší dobu používán. V tomto případě odpojte televizor z el. sítě.</p>	 <p>Nevkládejte žádné předměty do televizoru, rovněž do televizoru nelijte jakoukoliv tekutinu. V případě, že se tak stane ať již úmyslně či neúmyslně televizor nezapínejte a sdělte tuto skutečnost nejbližšímu autorizovanému servisu SONY, který odborně</p>
 <p>Neotevírejte zadní kryt televizoru. Toto přenechte pouze kvalifikovaným odborníkům z autorizovaných servisů SONY.</p>	 <p>Nedotýkejte se během bouřky jakékoliv části el. přívodního kabelu ani anténního kabelu.</p>	 <p>Nevystavujte televizor dešti a vlhku, předejdete tak případnému úrazu el. proudem.</p>
 <p>Nezakrývejte ventilační otvory televizoru. Nechte kolem televizoru alespoň 10 cm prostoru pro ventilaci vzduchu.</p>	 <p>Neumisť ujte televizor na horká, mokrá či extrémněprašná místa. Přístroj nesmí být vystaven mechanickým vibracím.</p>	 <p>Hořlavé látky, či otevřený oheň (svíčka) neumisť ujte v těsné blízkosti televizoru.</p>
 <p>Televizor můžete čistit pouze jemnou, lehce navlhčenou látkou. Nepoužívejte benzín, ředidlo ani jiné chemikálie, rovněž nepoužívejte čisticí prostředky s brusnými účinky. Nepoškrábejte povrch obrazovky. Pro vaši bezpečnost doporučujeme televizor před čištěním vždy odpojit od el. sítě.</p>	 <p>Při vytažování el. přívodního kabelu tahejte pouze za zástrčku, netahejte za kabel.</p>	 <p>Abyste nepoškodili el. přívodní kabel nepokládejte na něj žádné těžké předměty. Doporučíme přebytečnou část el. přívodního kabelu navinout kolem háčků na zadní straně televizoru.</p>
 <p>Televizor postavte vždy na stabilní a bezpečný stolek. Nedovolte dětem aby na televizor lezli, sedali si na něj, či si na něm hráli. Při manipulaci napokládejte televizor na boční ani na čelní stranu.</p>	 <p>Před manipulací vypojte televizor z el. sítě. Při manipulaci postupujte opatrně abyste televizor nepoškodili. Pokud vám televizor upadne, či byl jiným způsobem poškozen nechte ho prověřit odborným pracovníkem autorizovaného servisu SONY.</p>	 <p>Nezakrývejte ventilační otvory televizoru novinami, časopisy ani záclonami a závěsy.</p>

Bezpečnostní opatření

- Jestliže se TV promítač přemístí ze studeného prostředí přímo do teplého nebo se opakovaně mění teplota místnosti, je možné, že to způsobí nejasný obraz nebo špatnou kvalitu barev v některých částech obrazovky. Toto je způsobeno vlhkostí, která se nashromáždila na zrcátkách nebo na čočkách uvnitř přístroje. Před užitím promítače je třeba vlhkost nechat odpařit.
- Aby byl obraz zřetelný, nevystavujte obrazovku přímému osvětlení. Pokud možno, použijte bodové stropní osvětlení
- Zmrazení obrazu během prodloužených časových intervalů např. při použití videoher nebo osobních počítačů a při sledování programů formátu 16:9, může způsobit poškození televizní obrazovky. Abyste tomu zabránili, udržujte obraz s nízkým stupněm kontrastu.
- Vyvarujte se dotýkání obrazovky, abyste nepoškrábali její povrch.

Kódy pro užívání tohoto návodu k obsluze	3
Bezpečnostní opatření	4

Počáteční postupy

Všeobecný popis

Kontrola přídatných doplňků	6
Přehled tlačítek aparátu	6
Přehled tlačítek dálkového ovladače	7

Instalace

Vložení baterií do dálkového ovladače	8
Připojení antény a videa	8
Zapnutí aparátu	8

První uvedení do chodu

Volba jazyku	9
Automatické ladění TV dálkovým ovladačem	10
Nové pořadí programových pozic TV kanálů	11
Seřízení prolínání barev (Konvergence)	12
Stručný návod k volbě menu	13

Pokročilé operace

Pokročilé programování

Automatické ladění TV	14
Ruční ladění TV	15
Použití funkce "Rozšířené Předvolby"	16
Zablokování programů	17
Vynechávání programových pozic	18
Identifikace jednotlivých vysílacích stanic	19

Pokročilé operace TV

Seřízení obrazu	20
Výběr formátu zobrazení	21
Seřízení zvuku	22
Funkce časového vypnutí	24

Teletext

Zobrazení teletextu	25
---------------------------	----

Přídavná zařízení

Připojení přídatných zařízení	26
Použití přídatných zařízení	27
"Smartlink"	28
Dálkové ovládání jiných zařízení Sony	28
Volba výstupního signálu Eurokonektorů	29
Použití funkce "Název Předvolby"	30

Doplňkové informace

Optimální úhel vidění	31
Technické údaje	32
Řešení problémů	33

Kontrola přídatných doplňků



Dálkový ovladač (RM-892)

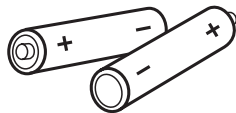

Dvě baterie (typ R6)

Přehled tlačítek aparátu

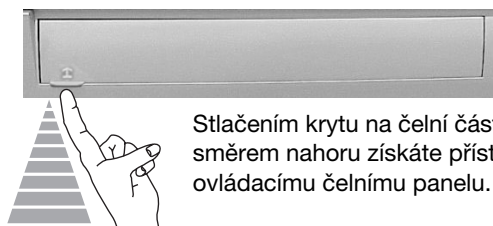

Stlačením krytu na čelní části aparátu směrem nahoru získáte přístup k ovládacímu čelnímu panelu.



Tlačítka pro volbu
vnějšího
vstupu

Tlačítka
pro
ovládání
hlasitosti

Programová
tlačítka pro
výběr
následujícího
nebo
předchozího
kanálu (pro
volbu
televizních
stanic)

Ukazatel
režimu
dočasného
vypnutí
televizoru
(pohotovostní
režim)

Tlačítko
**zapnuto/
vypnuto**

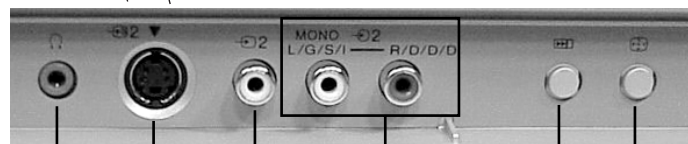

Výstup pro
sluchátka

Vstup
videosignálu
S

Vstup
videosignálu

Zvukový
vstup

Tlačítko pro
automatické
ladění

Tlačítko
“Autokonvergence”

Přehled tlačítek dálkového ovladače

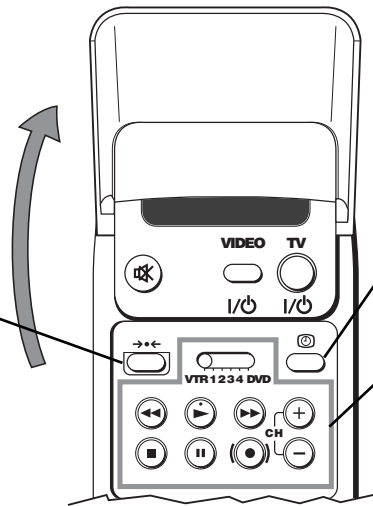

Funkce tohoto tlačítka nelze použít pro tento aparát.

Zobrazení času

Stisknutím zapnete nebo vypnete hodiny (funguje pouze při vysílání z teletextu).

Ovládání videa

Podrobnější informace najdete v kapitole "Dálkové ovládání jiných zařízení Sony".

Vypnutí zvuku
Pokud chcete zvuk vypnout, stiskněte tlačítko. Zvuk se zapne opětovným stisknutím.

Zapnutí/Vypnutí videa
Stisknutím se video zapne nebo vypne.

Volba TV režimu
Stisknutím se vypne teletext nebo vstup do videa.

Výběr z teletextu
Stisknutím se zobrazí teletext.

Nefunguje na tomto přístroji.

Tlačítko pro výběr kanálů
Stisknutím lze zvolit žádaný kanál.

Pokud chcete zvolit program s dvoumístným číslem, např. 23, nejdříve stiskněte -/--, a následovně tlačítka 2 a 3. Jestliže jste se stisknutím prvního čísla zmýlili, stiskněte znovu tlačítko (od 0 do 9) a poté zopakujte znovu celou operaci.

Výběr specifického zvuku
Opakovaným stisknutím nastavíte specifický zvuk.

Výběr specifického obrazu
Opakovaným stisknutím nastavíte specifický obraz.

Nastavení hlasitosti
Stisknutím se nastaví hlasitost.

Dočasné vypnutí aparátu

Stisknutím tlačítka se aparát dočasně vypne (indikátor pohotovostního stavu se rozsvítí). Opětovným stisknutím tlačítka aparát opět zapnete. *Doporučujeme aparát vypnout úplně, pokud se nepoužívá - šetří se tím energie.*

⚠ Aparát se automaticky vypne do pohotovostního režimu, jestliže po dobu 15-30 minut nedostává televizní signál a není stisknuto žádné tlačítko.

Zobrazení informace na obrazovce

Stisknutím se na obrazovce objeví všechny údaje. Zmizí opětovným stisknutím tohoto tlačítka.

Výběr vstupního signálu

Stiskněte opakovaně, až se na obrazovce objeví znaménko zvoleného vstupního signálu.

Návrat k poslednímu sledovanému kanálu

Stisknutím vyvoláte kanál, který jste naposledy sledovali po dobu delší, než 5 vteřin.

Výběr formátu zobrazení

Opakovaným stisknutím změníte formát zobrazení.

Toto tlačítko lze použít pouze v režimu teletextu. Funkci spojenou s tímto tlačítkem nelze použít pro tento aparát.

Ovládání menu

- ▲ Nahoru
- ▼ Dolů
- ◀ Předchozí nabídka či volba
- ▶ Další nabídka či volba
- OK Potvrdit volbu

Volba kanálů

Stiskněte pro volbu předchozího nebo následujícího kanálu.

Zapojení režimu menu

Stisknutím se menu objeví na obrazovce. Opětovným stisknutím menu z obrazovky zmizí.

i Kromě těchto funkcí televizoru, všechna barevná tlačítka a znaky zelené barvy se používají také pro teletext. Podrobnější informace je popsána v kapitole "Teletext" tohoto návodu k obsluze.

CZ

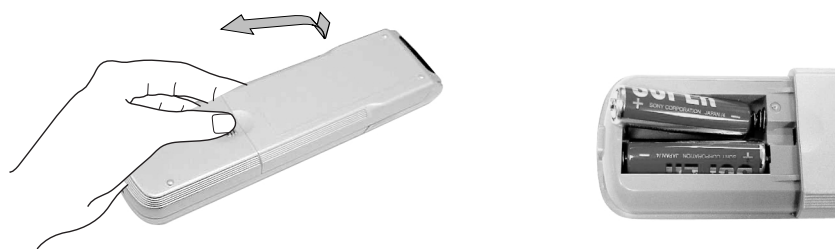

Vložení baterií do dálkového ovladače

-  Zkontrolujte, jestli jsou poskytnuté baterie ve správné pozici. Berte ohled na životní prostředí a použitých baterií se zbavujte způsobem, který životní prostředí nepoškozuje - odhazujte je do kontejnerů k tomu určených.

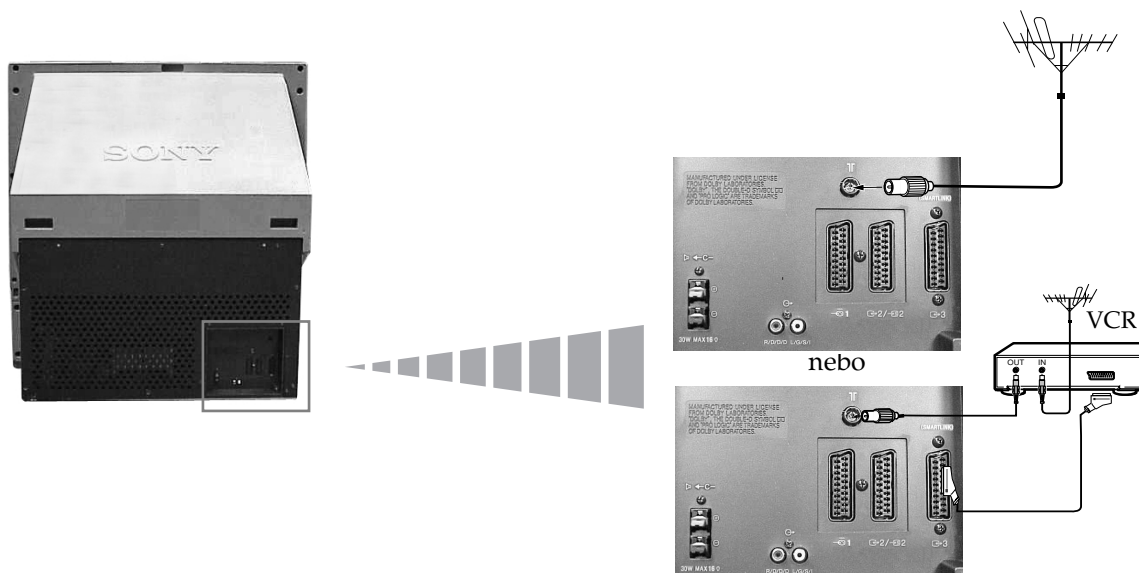

Připojení anteny a videa



-  Konektor typu EURO je přídavné zařízení. Jeho použitím můžete zlepšit kvalitu obrazu a zvuku při použití videa.
-  Jestliže nepoužijete konektor typu EURO, po automatickém naladění promítače bude ještě třeba ručně doladit signální kanál videa. Podrobnější informace najdete v kapitole "Ruční ladění TV". Také můžete zkontaktovat Návod k obsluze Vašeho videa, kde se dozvíte, jak získat kanál signálu videa.

Zapnutí aparátu

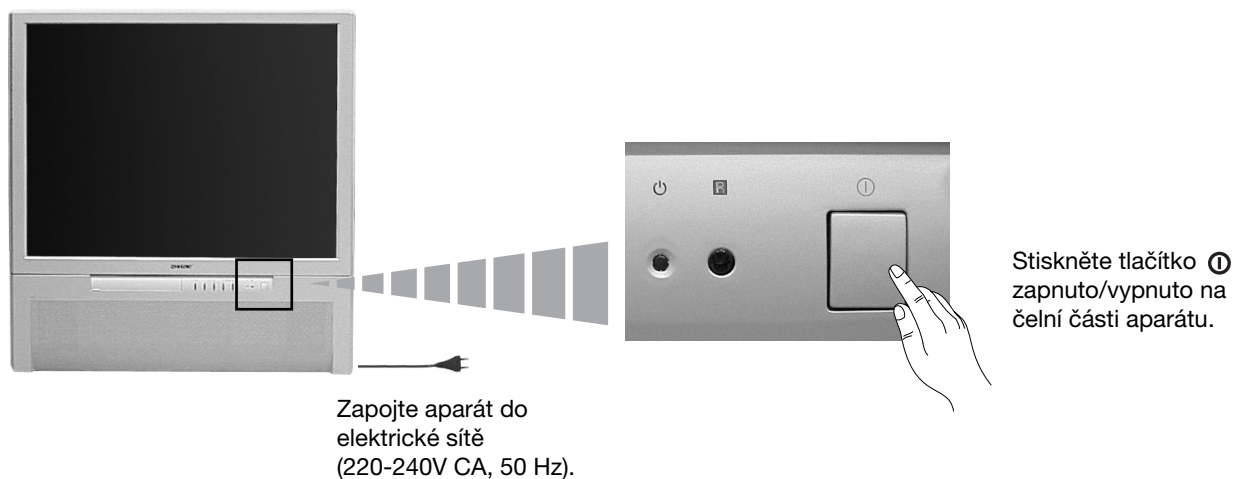

Volba jazyku

- i** Tato funkce slouží k volbě jazyku, ve kterém chcete, aby se na obrazovce objevily menu. Po prvním zapnutí aparátu se na obrazovce automaticky objeví menu LANGUAGE (JAZYK). Jestliže po nějaké době chcete opět změnit jazyk, zvolte menu Jazyk, které se nachází v LADĚNÍ a postupujte podle následujících instrukcí.



- 1** Na čelní části aparátu stiskněte tlačítko **zapnuto/vypnuto**. Po prvním stisknutí tohoto tlačítka se na obrazovce automaticky objeví menu LANGUAGE (JAZYK).

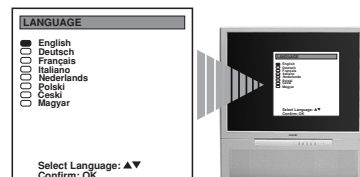

- 2** Stlače páčku směrem ▼ nebo ▲ pro volbu jazyku a poté stiskněte tlačítko OK pro potvrzení volby.

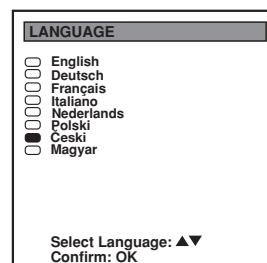

CZ

- Menu Automatického Ladění se na obrazovce aparátu objeví ve zvoleném jazyku.*

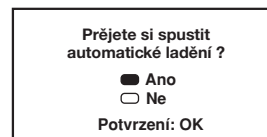

Automatické ladění TV dálkovým ovladačem

i Aparát je třeba naladit tak, abyste mohli užívat různé kanály (televizní stanice). Postupujte podle následujících pokynů pro automatickou volbu a pro uložení všech kanálů, které jsou k dispozici.

Po zvolení jazyku se na obrazovce objeví nové menu, kde se táže, chcete-li kanály naladit automaticky. Jestliže si po nějaké době přejete znovu naladit kanály (např. v případě stěhování), zvolte menu Automatické Ladění, které se nachází v  LADĚNÍ a dále postupujte tak, jak je uvedeno následovně, nebo se obraťte na kapitolu "Automatické ladění TV".



1 Stiskněte tlačítko **OK** na dálkovém ovladači pro volbu **Ano**. Na obrazovce se objeví nové menu, které Vás žádá, aby jste se přesvědčili, že je zapojená anténa.

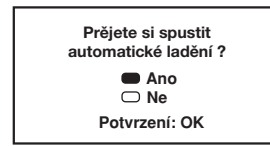

2 Zkontrolujte, zda je anténa zapojená a poté stiskněte tlačítko **OK**.

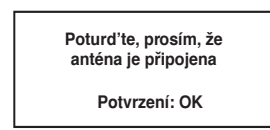

i Automatické ladění začíná a zatímco se na obrazovce ladí všechny kanály (objevují se televizní stanice), na obrazovce bliká "AUTOMATICKÉ LADĚNÍ".

⚠ Tento proces může trvat několik minut. Mějte proto trpělivost a po dobu trvání procesu ladění nestiskněte žádné tlačítko, proces by se neuskutečnil.

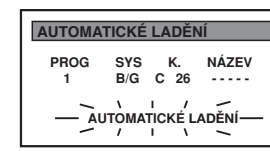

👍 Jakmile aparát ukončil automatické ladění, na obrazovce se objeví **Třídění Programů**.

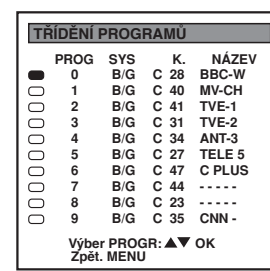

Poznámka:

- Chcete-li zastavit proces automatického ladění, stiskněte na dálkovém ovladači tlačítko **MENU**.
- Přerušíte-li proces automatického ladění pomocí tlačítka **MENU**, menu Třídění Programů se na obrazovce automaticky neobjeví.



Nové pořadí programových pozic TV kanálů

i Po naladění všech kanálů (televizních stanic), které jsou k dispozici, se na obrazovce automaticky objeví nové menu, kde se táže, chcete-li změnit pořadí, ve kterém se kanály objeví na obrazovce. Jestliže po čase potřebujete změnit toto pořadí kanálů, zvolte menu Třídění Programů v **LADĚNÍ** a dále postupujte stejným způsobem, jak je uvedeno v oddělení b) této kapitoly.



a) Nechcete-li změnit pořadí kanálů:

1 Stiskněte tlačítko **MENU** a menu zmizí z obrazovky.

👍 Aparát je připraven k funkci.

TRÍDĚNÍ PROGRAMŮ			
PROG	SYS	K.	NÁZEV
<input checked="" type="checkbox"/>	0	B/G C 28	BBC-W
<input type="checkbox"/>	1	B/G C 40	MV-CH
<input type="checkbox"/>	2	B/G C 41	TVE-1
<input type="checkbox"/>	3	B/G C 31	TVE-2
<input type="checkbox"/>	4	B/G C 34	ANT-3
<input type="checkbox"/>	5	B/G C 27	TELE 5
<input type="checkbox"/>	6	B/G C 47	C PLUS
<input type="checkbox"/>	7	B/G C 44	----
<input type="checkbox"/>	8	B/G C 23	----
<input type="checkbox"/>	9	B/G C 35	CNN -

Výber PROGR: ▲▼ OK
Zpět. MENU

b) Chcete-li změnit pořadí kanálů:

1 Stlačte páčku směrem ▼ nebo ▲ pro volbu čísla programu s kanálem (televizní stanicí), jehož pozici chcete změnit a následovně stiskněte tlačítko **OK**.

2 Stlačte páčku směrem ▼ nebo ▲ pro volbu nového čísla programu, ve kterém si přejete uložit zvolený kanál (televizní stanicí) a následovně stiskněte **OK**.

i Zvolený kanál přejde na svou novou pozici programu. Ve shodě s touto pozicí se mění i ostatní kanály.

TRÍDĚNÍ PROGRAMŮ			
PROG	SYS	K.	NÁZEV
<input checked="" type="checkbox"/>	0	B/G C 28	BBC-W
<input type="checkbox"/>	1	B/G C 40	MV-CH
<input type="checkbox"/>	2	B/G C 41	TVE-1
<input type="checkbox"/>	3	B/G C 31	TVE-2
<input type="checkbox"/>	4	B/G C 34	ANT-3
<input type="checkbox"/>	5	B/G C 27	TELE 5
<input type="checkbox"/>	6	B/G C 47	C PLUS
<input type="checkbox"/>	7	B/G C 44	----
<input type="checkbox"/>	8	B/G C 23	----
<input type="checkbox"/>	9	B/G C 35	CNN -

Výber PROGR: ▲▼ OK
Zpět. MENU

TRÍDĚNÍ PROGRAMŮ			
PROG	SYS	K.	NÁZEV
<input type="checkbox"/>	0	B/G C 40	MV-CH
<input type="checkbox"/>	1	B/G C 41	TVE-1
<input type="checkbox"/>	2	B/G C 31	TVE-2
<input type="checkbox"/>	3	B/G C 34	ANT-3
<input type="checkbox"/>	4	B/G C 27	TELE 5
<input type="checkbox"/>	5	B/G C 47	C PLUS
<input type="checkbox"/>	6	B/G C 44	----
<input type="checkbox"/>	7	B/G C 23	----
<input type="checkbox"/>	8	B/G C 35	CNN -
<input checked="" type="checkbox"/>	9	B/G C 28	BBC-W

Výběr umístění ▲▼
Potvrzení: OK

3 Zopakujte body 1 a 2, chcete-li změnit pozici dalších televizních kanálů.

4 Stiskněte tlačítko **MENU** a menu zmizí z obrazovky.

👍 Aparát je připraven k funkci.

Seřízení prolínání barev (Konvergence)

i Vzhledem k zemské přitažlivosti se může stát, že je obraz nejasný následkem prolínání barev kolem jednotlivých obrazů.

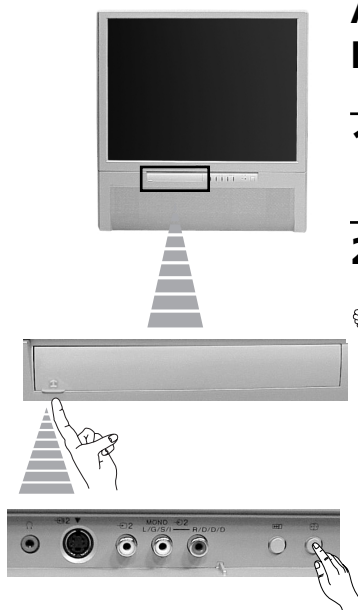

Autokonvergence červené, zelené a modré linie

1 Stlačením krytu na čelní straně aparátu směrem nahoru získáte přístup k ovládacímu čelnímu panelu.

2 Stiskněte tlačítko aparátu.

👍 Začíná proces autokonvergence s dobou trvání přibližně 30 vteřin. Až z obrazovky zmizí bílý křížek, aparát je připraven k funkci.

Poznámka:

Funkce autokonvergence není operativní pokud:

- není vstupní signál.
- vstupní signál je slabý.
- obrazovka je vystavena silnému reflektoru nebo přímému slunečnímu záření.
- teletext je zobrazen.

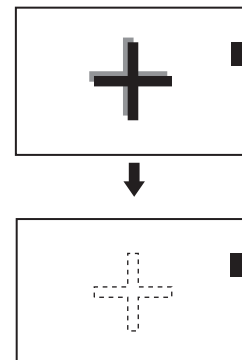

Přejete-li si přesnější seřízení konvergence

1 Stiskněte tlačítko **MENU** na dálkovém ovladači a menu se objeví na obrazovce.

2 Stlače páčku směrem **▼** a zvolte znaménko , poté ji stlače směrem **▶** a vstoupíte do menu **LADĚNÍ**.

3 Stlače páčku směrem **▼** nebo **▲** a zvolte **Konvergence**, poté ji stlače směrem **▶**.

4 Stlače páčku směrem **▼** nebo **▲** a zvolte "linie" (svislé a vodorovné linie červené a modré barvy), kterou chcete seřídit:

- ↔ : červená svislá linie (seřízení doleva/doprava)
- ↕ : červená vodorovná linie (seřízení nahoru/dolů)
- ↔ : modrá svislá linie (seřízení doleva/doprava)
- ↕ : modrá vodorovná linie (seřízení nahoru/dolů)

Stiskněte tlačítko **OK**.

5 Opakovaně stlače páčku směrem **▼**, **▲**, **◀** nebo **▶** a tím dosáhnete konvergenční zvolené linie se zelenou linií v centru. Poté stiskněte tlačítko **OK** pro potvrzení.

6 Pro seřízení zbývajících linií zopakujte body 4 a 5, až se překryjí všechny linie a objeví se bílý křížek.

7 Stiskněte tlačítko **MENU** a menu zmizí z obrazovky.

👍 Aparát je připraven k funkci.

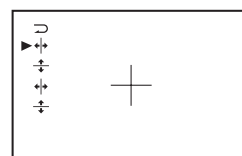
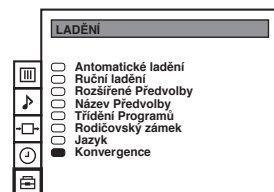
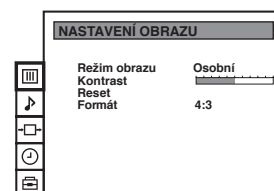

Stručný návod k volbě menu

MENU Stiskněte tlačítko MENU na dálkovém ovladači a vstoupíte do systému menu.

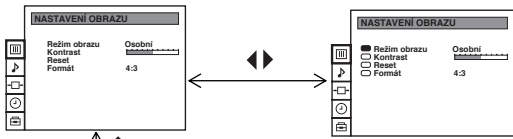

(Podrobnější informace o různých seřizení obrazu najdete v kapitole "Seřizení obrazu")

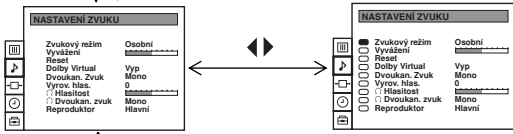

(Podrobnější informace o různých seřizení zvuku najdete v kapitole "Seřizení zvuku")

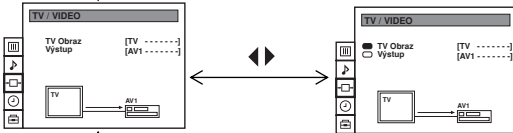

(Podrobnější informace najdete v kapitole "Volba výstupního signálu Eurokonektorů")

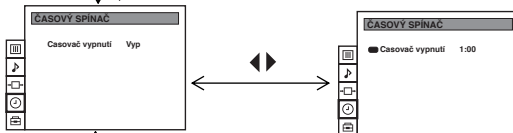

(Podrobnější informace najdete v kapitole "Funkce časového vypnutí")

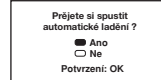
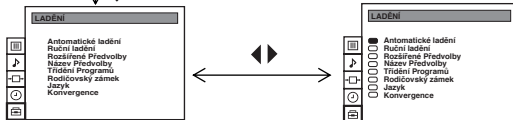

(Podrobnější informace najdete v kapitole "Automatické ladění TV dálkovým ovladačem")

CZ

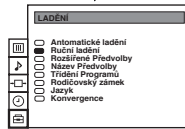

PROG	SYS	K.	NÁZEV
0	B/G	C 40	MV-CH
1	B/G	C 41	TVE-1
2	B/G	C 31	TVE-2
3	B/G	C 34	ANT-S
4	B/G	C 27	TELE 5
5	B/G	C 47	C PLUS
6	B/G	C 44
7	B/G	C 23
8	B/G	C 35	CNH
9	B/G	C 28	BBC-W

(Podrobnější informace najdete v kapitole "Ruční ladění TV")



PROG	AFT	DEKODÉR
1	On	Off
2	On	Off
3	On	Off
4	On	Off
5	On	Off
6	On	Off
7	On	Off
8	On	Off
9	On	Off

(Podrobnější informace najdete v kapitole "Použití funkce 'Rozšířené Předvolby'")



VSTUP	NÁZEV
AV1
AV2
AV3

(Podrobnější informace najdete v kapitole "Použití funkce 'Název Předvolby'")

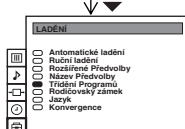

PROG	SYS	K.	NÁZEV
0	B/G	C 28	BBC-W
1	B/G	C 40	MV-CH
2	B/G	C 41	TVE-1
3	B/G	C 31	TVE-2
4	B/G	C 34	ANT-S
5	B/G	C 27	TELE 5
6	B/G	C 47	C PLUS
7	B/G	C 44
8	B/G	C 23
9	B/G	C 35	CNH

Wber PROGRAM: ▲ OK
Zpět: MENU

(Podrobnější informace najdete v kapitole "Nové pořadí programových pozic TV kanálů")



PROG	SYS	K.	NÁZEV
0	B/G	C 40	MV-CH
1	B/G	C 41	TVE-1
2	B/G	C 31	TVE-2
3	B/G	C 34	ANT-S
4	B/G	C 27	TELE 5
5	B/G	C 47	C PLUS
6	B/G	C 44
7	B/G	C 23
8	B/G	C 35	CNH
9	B/G	C 28

(Podrobnější informace najdete v kapitole "Zablkování programů")



LANGUAGE
English
Deutsch
Francis
Espe
Nedri
Portug
Spansk
Ital
Nedri
Spansk
Espe
English

(Podrobnější informace najdete v kapitole "Volba jazyku")

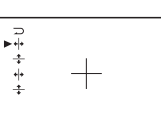

(Podrobnější informace najdete v kapitole "Seřizení prolínání barev (Konvergence)")

Automatické ladění TV

i Nejen že můžete aparát naladit automaticky, jak je popsáno v kapitole “Automatické ladění TV dálkovým ovladačem”, ale také je možné automaticky naladit a uložit všechny kanály (televizní stanice), které jsou k dispozici, stisknutím pouze jednoho tlačítka na televizoru a druhého na dálkovém ovladači.

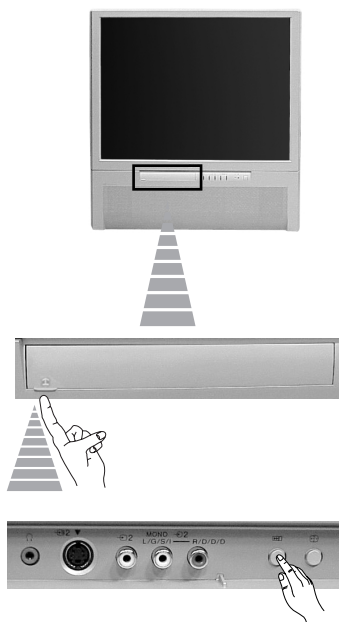

1 Stlačením krytu na čelní straně aparátu směrem nahoru získáte přístup k ovládacímu čelnímu panelu.

2 Stiskněte tlačítko a mějte je na několik vteřin stisknuté, dokud se na obrazovce neobjeví nové menu, které Vám oznámí, zdali je zapojená anténa.

Potvrďte, prosím, že anténa je připojena
Potvrzení: OK

3 Přesvědčte se, že je anténa zapojená a stiskněte tlačítko **OK**.

Potvrďte, prosím, že anténa je připojena
Potvrzení: OK

i Automatické ladění začíná a zatímco se na obrazovce ladí všechny kanály (objevují se televizní stanice), na obrazovce bliká “AUTOMATICKÉ LADĚNÍ”.

AUTOMATICKÉ LADĚNÍ			
PROG	SYS	K.	NÁZEV
1	B/G	C 26
— AUTOMATICKÉ LADĚNÍ —			

A Tento proces může trvat několik minut. Mějte proto trpělivost a po dobu trvání procesu ladění nestiskněte žádné tlačítko, proces by se neuskutečnil.

Jakmile aparát ukončil automatické ladění, na obrazovce se objeví menu Třídění Programů:

- Jestliže nechcete změnit pořadí kanálů, stiskněte tlačítko **MENU** a menu zmizí z obrazovky.
- Jestliže chcete změnit pořadí kanálů, postupujte stejným způsobem, jak je uvedeno v kapitole “Nové pořadí programových pozic TV kanálů”, v oddělení b).

Poznámka: Jestliže si přejete zastavit proces automatického ladění, stiskněte tlačítko **MENU** na dálkovém ovladači.



Ruční ladění TV

1 Tato funkce slouží pro postupné ladění kanálů (televizních stanic) v pořadí programu, které si přejete, nebo pro postupné ladění vstupu do videa.



1 Stiskněte tlačítko **MENU** na dálkovém ovladači a menu se objeví na televizní obrazovce.

2 Stlaďte páčku směrem **▼** a zvolte znaménko , poté stlaďte páčku směrem **▶** a vstoupíte do menu **LADĚNÍ**.

3 Stlaďte páčku směrem **▼** nebo **▲** a zvolte **Ruční Ladění**, poté stlaďte páčku směrem **▶**.

4 Stlaďte páčku směrem **▼** nebo **▲** pro volbu čísla programu (pozice), na kterém si přejete naladit kanál (televizní stanici) a poté stlaďte páčku směrem **▶** pro volbu **SYS**.

5 Stlaďte páčku směrem **▼** nebo **▲** pro volbu systému televizní stanice (**B/G** pro Západní Evropu nebo **D/K** pro Východní Evropu), nebo signálu video vstupu (AV1, AV2...). Poté stlaďte páčku směrem **▶** pro volbu **K**.

6 Stlaďte páčku směrem **▼** nebo **▲** pro volbu typu kanálu ("**C**" pro pozemní vysílání nebo "**S**" pro kabelové vysílání). Poté stlaďte páčku směrem **▶**.

7 Stisknutím číselných tlačítek zadáte přímo číslo kanálu televizní stanice, nebo stlaďte páčku směrem **▼** nebo **▲** a vyhledáte následující volný kanál. Jestliže nechcete uložit tento kanál, stlaďte páčku směrem **▼** nebo **▲** pro vyhledání jiného kanálu.

8 Jestliže je to ten kanál, který si přejete uložit, stiskněte tlačítko **OK**.

9 Opakujte body 4 až 8 pro všechny další kanály, které si přejete uložit a naladit.

10 Stiskněte tlačítko **MENU** a menu zmizí z obrazovky.

 Aparát je připraven k funkci.

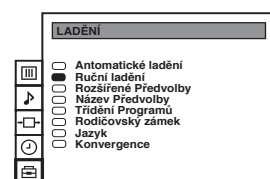
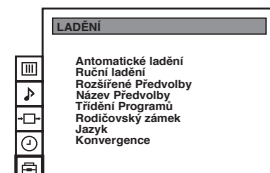
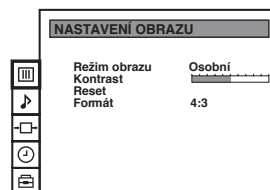

RUČNÍ LADĚNÍ			
PROG	SYS	K.	NÁZEV
<input type="checkbox"/>	0	B/G	C 40 MV-CH
<input checked="" type="checkbox"/>	1	B/G	C 41 TVE-1
<input type="checkbox"/>	2	B/G	C 31 TVE-2
<input type="checkbox"/>	3	B/G	C 34 ANT-3
<input type="checkbox"/>	4	B/G	C 27 TELE 5
<input type="checkbox"/>	5	B/G	C 47 C PLUS
<input type="checkbox"/>	6	B/G	C 44
<input type="checkbox"/>	7	B/G	C 23
<input type="checkbox"/>	8	B/G	C 35 CNN
<input type="checkbox"/>	9	B/G	C 28 BBC-W

RUČNÍ LADĚNÍ			
PROG	SYS	K.	NÁZEV
<input type="checkbox"/>	0	B/G	C 40 MV-CH
<input checked="" type="checkbox"/>	1	B/G	C 41 TVE-1
<input type="checkbox"/>	2	B/G	C 31 TVE-2
<input type="checkbox"/>	3	B/G	C 34 ANT-3
<input type="checkbox"/>	4	B/G	C 27 TELE 5
<input type="checkbox"/>	5	B/G	C 47 C PLUS
<input type="checkbox"/>	6	B/G	C 44
<input type="checkbox"/>	7	B/G	C 23
<input type="checkbox"/>	8	B/G	C 35 CNN
<input type="checkbox"/>	9	B/G	C 28 BBC-W

RUČNÍ LADĚNÍ			
PROG	SYS	K.	NÁZEV
<input type="checkbox"/>	0	B/G	C 40 MV-CH
<input checked="" type="checkbox"/>	1	B/G	C 41 TVE-1
<input type="checkbox"/>	2	B/G	C 31 TVE-2
<input type="checkbox"/>	3	B/G	C 34 ANT-3
<input type="checkbox"/>	4	B/G	C 27 TELE 5
<input type="checkbox"/>	5	B/G	C 47 C PLUS
<input type="checkbox"/>	6	B/G	C 44
<input type="checkbox"/>	7	B/G	C 23
<input type="checkbox"/>	8	B/G	C 35 CNN
<input type="checkbox"/>	9	B/G	C 28 BBC-W

RUČNÍ LADĚNÍ			
PROG	SYS	K.	NÁZEV
<input type="checkbox"/>	0	B/G	C 40 MV-CH
<input checked="" type="checkbox"/>	1	B/G	C 41 TVE-1
<input type="checkbox"/>	2	B/G	C 31 TVE-2
<input type="checkbox"/>	3	B/G	C 34 ANT-3
<input type="checkbox"/>	4	B/G	C 27 TELE 5
<input type="checkbox"/>	5	B/G	C 47 C PLUS
<input type="checkbox"/>	6	B/G	C 44
<input type="checkbox"/>	7	B/G	C 23
<input type="checkbox"/>	8	B/G	C 35 CNN
<input type="checkbox"/>	9	B/G	C 28 BBC-W

CZ

Použití funkce "Rozšířené Předvolby"

1 Tato funkce umožňuje:

- Dokonce i v případě, že jemné automatické doladění kanálů (AFT) je normálně zapojeno, je možné obraz doladit ručně (jestliže je nejasný) a dosáhnout jeho zlepšení.
- Naladit výstup z AV3 u pozic programů s kodifikovanými signály (jako např. dekodér placené televize). Tímto způsobem videorekordér připojený k aparátu nahrává dekodifikovaný signál.



1 Stiskněte tlačítko **MENU** na dálkovém ovladači a menu se objeví na televizní obrazovce.

2 Stlaďte páčku směrem ▼ a zvolte znaménko , poté stlaďte páčku směrem ► a vstoupíte do menu **LADĚNÍ**.

3 Stlaďte páčku směrem ▼ nebo ▲ pro volbu **Rozšířené Předvolby**, poté stlaďte páčku směrem ►.

4 Stlaďte páčku směrem ▼ nebo ▲ a zvolte odpovídající číslo programu, poté opakovaně stlaďte páčku směrem ► pro volbu:

a) **AFT** nebo

b) **DEKODÉR**

Zvolená položka mění barvu.



5 a) **AFT**

Stlaďte páčku směrem ▼ nebo ▲ pro seřízení úrovně frekvence kanálu v rozmezí -15 až +15 a poté stiskněte **OK**.

Opakujte body 4 a 5 a) pro jemné doladění dalších kanálů.

b) **DEKODÉR**

Stlaďte páčku směrem ▼ nebo ▲ a zvolte výstup **AV3** a poté stiskněte **OK**.

-  Po zapojení dekodéru k videu zapojenému k Eurokonektoru , který je umístěn na zadní straně aparátu, obraz tohoto dekodéru se objeví na tomto čísle programu. Opakujte body 4 a 5 b) pro naladění výstupu AV3 v ostatních programových pozicích.

6 Stiskněte tlačítko **MENU** a menu zmizí z obrazovky.

 Aparát je připraven k funkci.

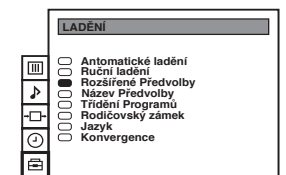
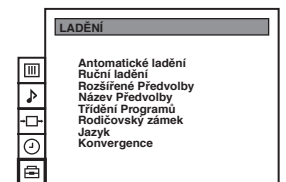

ROZŠÍŘENÉ PŘEDVOLBY		
PROG	AFT	DEKODÉR
<input checked="" type="checkbox"/>	0	On Off
<input type="checkbox"/>	1	On Off
<input type="checkbox"/>	2	On AV1
<input type="checkbox"/>	3	On Off
<input type="checkbox"/>	4	On AV2
<input type="checkbox"/>	5	On Off
<input type="checkbox"/>	6	On Off
<input type="checkbox"/>	7	On Off
<input type="checkbox"/>	8	On Off
<input type="checkbox"/>	9	On Off

ROZŠÍŘENÉ PŘEDVOLBY		
PROG	AFT	DEKODÉR
<input checked="" type="checkbox"/>	0	On AV3
<input type="checkbox"/>	1	On Off
<input type="checkbox"/>	2	On Off
<input type="checkbox"/>	3	On Off
<input type="checkbox"/>	4	On Off
<input type="checkbox"/>	5	On Off
<input type="checkbox"/>	6	On Off
<input type="checkbox"/>	7	On Off
<input type="checkbox"/>	8	On Off
<input type="checkbox"/>	9	On Off

ROZŠÍŘENÉ PŘEDVOLBY		
PROG	AFT	DEKODÉR
<input checked="" type="checkbox"/>	0	On AV3
<input type="checkbox"/>	1	On Off
<input type="checkbox"/>	2	On Off
<input type="checkbox"/>	3	On Off
<input type="checkbox"/>	4	On Off
<input type="checkbox"/>	5	On Off
<input type="checkbox"/>	6	On Off
<input type="checkbox"/>	7	On Off
<input type="checkbox"/>	8	On Off
<input type="checkbox"/>	9	On Off

Zablokování programů

i Tato funkce umožňuje zabránit zobrazení nežádoucích televizních stanic na obrazovce. Doporučujeme ji u nevhodných filmů pro děti.



1 Stiskněte tlačítko **MENU** na dálkovém ovladači a menu se objeví na televizní obrazovce.

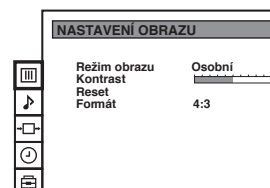



2 Stlaďte páčku směrem ▼ a zvolte znaménko , poté stlaďte páčku směrem ► a vstoupíte do menu **LADĚNÍ**.



3 Stlaďte páčku směrem ▼ nebo ▲ a zvolte **Rodičovský Zámek**, poté stlaďte páčku směrem ►.





4 Stlaďte páčku směrem ▼ nebo ▲ pro volbu čísla programu s kanálem, který chcete zablokovat a poté stiskněte tlačítko **OK**.

i Znaménko , které se zobrazí před číslem programu, označuje, že je program zablokován. Zpětným stisknutím tlačítka **OK** se zruší zablokování a znaménko  zmizí.

RODIČOVSKÝ ZÁMEK			
PROG	SYS	K.	NAZEV
0	B/G	C 40	MV-CH
1	B/G	C 41	TVE-1
2	B/G	C 31	TVE-2
3	B/G	C 34	ANT-3
4	B/G	C 27	TELE 5
5	B/G	C 47	C PLUS
6	B/G	C 44
7	B/G	C 23
8	B/G	C 35	CNN -
9	B/G	C 28

5 Zopakujte bod 4, jestliže chcete zablokovat další programy.

6 Stiskněte tlačítko **MENU** a menu zmizí z obrazovky.

 Po zvolení čísla zablokovaného programu se objeví černá obrazovka se znaménkem .

CZ

Vynechávání programových pozic

1 Tato funkce umožňuje naprogramovat aparát tak , aby vynechal nežádoucí čísla programů, pokud se při jejich výběru použije tlačítka **PROGR +/-**. Jestliže časem chcete opět používat číslo vynechaného programu, postupujte tak, jak je následovně popsáno, ale zvolte příslušný TV systém (B/G, nebo D/K) místo "--" v bodě č. 5.



1 Stiskněte tlačítko **MENU** na dálkovém ovladači a menu se objeví na televizní obrazovce.

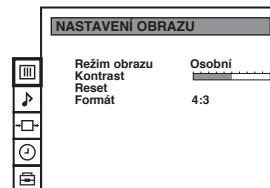

2 Stlačte páčku směrem ▼ a zvolte znaménko , poté stlačte páčku směrem ► a vstoupíte do menu **LADĚNÍ**.

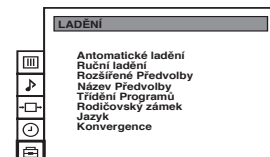

3 Stlačte páčku směrem ▼ nebo ▲ a zvolte **Ruční Ladění**, poté stlačte páčku směrem ►.

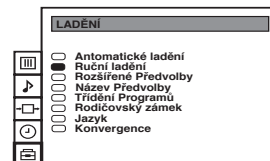

4 Stlačte páčku směrem ▼ nebo ▲ pro volbu čísla programu, který chcete vynechat a poté stlačte páčku směrem ► pro volbu **SYS**.

RUČNÍ LADĚNÍ			
PROG	SYS	K.	NÁZEV
<input type="checkbox"/>	0	B/G	C 40 MV-CH
<input type="checkbox"/>	1	B/G	C 41 TVE-1
<input type="checkbox"/>	2	B/G	C 31 TVE-2
<input type="checkbox"/>	3	B/G	C 34 ANT-3
<input type="checkbox"/>	4	B/G	C 27 TELE 5
<input type="checkbox"/>	5	B/G	C 47 C PLUS
<input type="checkbox"/>	6	B/G	C 44 ----
<input type="checkbox"/>	7	B/G	C 23 ----
<input type="checkbox"/>	8	B/G	C 35 CNN -
<input checked="" type="checkbox"/>	9	B/G	C 28 BBC-W

5 Stlačte páčku směrem ▼ pro volbu "--", a poté stiskněte tlačítko **OK**.

RUČNÍ LADĚNÍ			
PROG	SYS	K.	NÁZEV
<input type="checkbox"/>	0	B/G	C 40 MV-CH
<input type="checkbox"/>	1	B/G	C 41 TVE-1
<input type="checkbox"/>	2	B/G	C 31 TVE-2
<input type="checkbox"/>	3	B/G	C 34 ANT-3
<input type="checkbox"/>	4	B/G	C 27 TELE 5
<input type="checkbox"/>	5	B/G	C 47 C PLUS
<input type="checkbox"/>	6	B/G	C 44 ----
<input type="checkbox"/>	7	B/G	C 23 ----
<input type="checkbox"/>	8	B/G	C 35 CNN -
<input checked="" type="checkbox"/>	9	B/G	C 28 BBC-W

6 Zopakujte body 4 a 5 pro vynechání dalších čísel programu.

7 Stiskněte tlačítko **MENU** a menu zmizí z obrazovky.

 Po zvolení kanálu (televizní stanice) tlačítkem **PROGR +/-**, kanál se neobjeví, ale může být zvolen stisknutím odpovídajícího čísla programu pomocí číselných tlačítek.

Identifikace jednotlivých vysílacích stanic

1 Obvyčejně, kanály (televizní stanice) dostanou název automaticky prostřednictvím teletextu, je-li k dispozici. Nicméně, můžete stanovit název kanálu nebo vstupního signálu videa Vy sami. Tento název může mít maximálně 5 znaků (čísla nebo písmena). Tímto způsobem budete moci jednoduše zjistit totožnost kanálu (televizní stanice) nebo signálu videa, který se objeví na obrazovce.

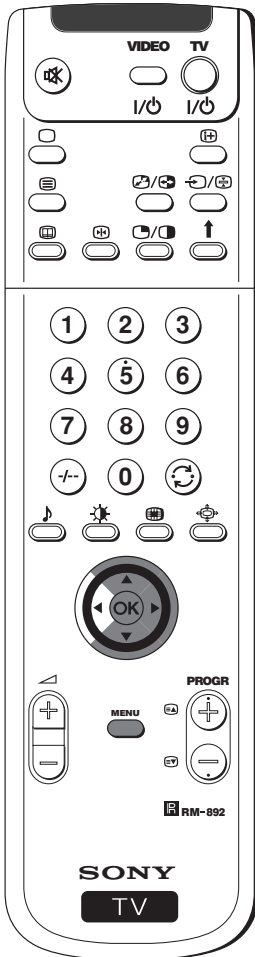

1 Stiskněte tlačítko **MENU** na dálkovém ovladači a menu se objeví na televizní obrazovce.



2 Stlaďte páčku směrem ▼ a zvolte znaménko , poté stlaďte páčku směrem ► a vstoupíte do menu **LADĚNÍ**.

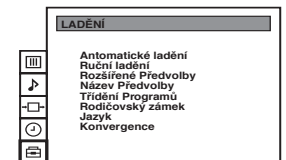

3 Stlaďte páčku směrem ▼ nebo ▲ a zvolte **Ruční Ladění**, poté stlaďte páčku směrem ►.



4 Stlaďte páčku směrem ▼ nebo ▲ pro volbu čísla programu s kanálem, který chcete pojmenovat.

RUČNÍ LADĚNÍ				
PROG	SYS	K.	NÁZEV	
0	B/G	C 40	----	----
1	B/G	C 41	----	----
2	B/G	C 31	----	----
3	B/G	C 34	----	----
4	B/G	C 27	----	----
5	B/G	C 47	----	----
6	B/G	C 44	----	----
7	B/G	C 23	----	----
8	B/G	C 35	----	----
9	B/G	C 28	----	----

5 Opakovaně stlaďte páčku směrem ► pro volbu funkce **NÁZEV**.

RUČNÍ LADĚNÍ				
PROG	SYS	K.	NÁZEV	
0	B/G	C 40	----	----
1	B/G	C 41	----	----
2	B/G	C 31	----	----
3	B/G	C 34	----	----
4	B/G	C 27	----	----
5	B/G	C 47	----	----
6	B/G	C 44	----	----
7	B/G	C 23	----	----
8	B/G	C 35	----	----
9	B/G	C 28	----	----

6 Stlaďte páčku směrem ▼ nebo ▲ pro volbu jednoho písmene, čísla nebo “-” pro mezeru, poté stlaďte páčku směrem ► pro potvrzení tohoto znaku. Zbývající čtyři znaky zvolte stejným způsobem.

RUČNÍ LADĚNÍ				
PROG	SYS	K.	NÁZEV	
0	B/G	C 40	----	----
1	B/G	C 41	----	----
2	B/G	C 31	----	----
3	B/G	C 34	----	----
4	B/G	C 27	----	----
5	B/G	C 47	----	----
6	B/G	C 44	----	----
7	B/G	C 23	----	----
8	B/G	C 35	----	----
9	B/G	C 28	----	----

7 Po zvolení všech znaků stiskněte tlačítko **OK**.

8 Opakujte body 4 až 7, jestli si přejete pojmenovat další kanály.

9 Stiskněte tlačítko **MENU** a menu zmizí z obrazovky.

 Po zvolení názvu kanálu, název se objeví na obrazovce na několik vteřin.

CZ

Seřízení obrazu

i Ačkoliv je obraz seřízen již v továrně, lze jej přizpůsobit Vaším specifickým požadavkům.



1 Stiskněte tlačítko **MENU** na dálkovém ovladači a menu se objeví na televizní obrazovce.

2 Stlačte páčku směrem **▶** a vstoupíte do menu **NASTAVENÍ OBRAZU**.

3 Stlačte páčku směrem **▼** nebo **▲** pro volbu položky, kterou si přejete upravit, poté stlačte páčku směrem **▶**.

Přečtěte si následující tabulku, která informuje o obsahu každé položky:

Režim obrazu	▶ Režim obrazu	▶ Osobní (pro osobní požadavky)
		▶ Film (pro filmy)
		▶ Přímý přenos (pro programy v přímém přenosu)
	▼ Jas*	◀ tmavší ▶ světlejší
	▼ Barev. sytost*	◀ méně ▶ více
	▼ Ostrost*	◀ jemnější ▶ ostřejší
	▼ Barevný tón**	◀ zelenější ▶ červenější
Kontrast	◀ méně ▶ více	
Reset	Ⓞ Obnoví tovární nastavení obrazu	
Formát	(podrobnější informace naleznete v kapitole "Výběr formátu zobrazení" v tomto návodu).	

* Může se upravit pouze, jestliže zvolíte "Osobní" v "Režimu obrazu".
 ** Dostupný pouze pro systém NTSC (např. videokazety z USA).

4 Stlačte páčku směrem **◀** nebo **▶** pro úpravu seřízení zvolené položky a poté stiskněte tlačítko **OK**. Tímto se nové seřízení uloží.

5 Opakujte body 3 a 4 pro úpravu dalších seřízen.

6 Stiskněte tlačítko **MENU** a menu zmizí z obrazovky.

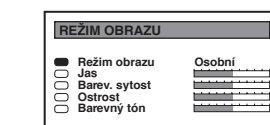
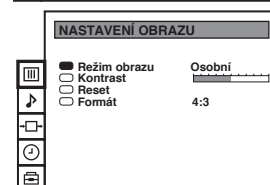
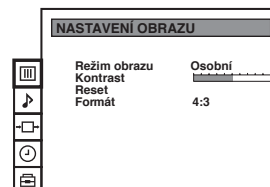

Rychlá změna režimu obrazu

i Režim obrazu je možné změnit, aniž byste vstoupili do menu **NASTAVENÍ OBRAZU**.

1 Stiskněte tlačítko **📺** na dálkovém ovladači a vstoupíte přímo do režimu obrazu.

2 Stlačte páčku směrem **▼** nebo **▲** pro volbu režimu obrazu, který si přejete (**Osobní**, **Film** nebo **Přímý přenos**) a poté stiskněte tlačítko **OK** a menu zmizí z obrazovky.

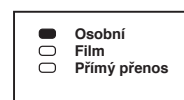

Výběr formátu zobrazení

 Tato funkce umožňuje upravit formát zobrazení.



1 Stiskněte tlačítko **MENU** na dálkovém ovladači a menu se objeví na televizní obrazovce.

2 Stlačte páčku směrem ► a vstoupíte do menu **NASTAVENÍ OBRAZU**.

3 Stlačte páčku směrem ▼ nebo ▲ pro volbu **Formát**.

4 Opakovaně stiskněte ► pro volhu jednoho z těchto režimů:

- **4:3:** běžný obraz 4:3
- **16:9:** napodobuje efekt širokého zobrazení (16:9) při vysílání formátu 4:3

Stiskněte tlačítko **OK**.

5 Stiskněte tlačítko **MENU** a menu zmizí z obrazovky.

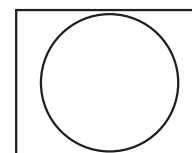
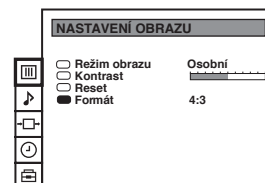
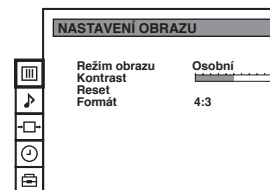

4:3

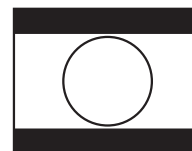

16:9

CZ

Rychlá změna formátu zobrazení

 Režim formátu zobrazení je možné změnit, aniž byste vstoupili do menu **NASTAVENÍ OBRAZU**.

1 Opakovaně stiskněte tlačítko  na dálkovém ovladači pro volbu formátu zobrazení (**4:3** nebo **16:9**).

Seřízení zvuku

 Ačkoliv je zvuk seřízen již v továrně, lze jej přizpůsobit Vaším specifickým požadavkům.



1 Stiskněte tlačítko **MENU** na dálkovém ovladači a menu se objeví na televizní obrazovce.

2 Stlačte páčku směrem **▼** a zvolte znaménko **♪**, poté stlačte páčku směrem **▶** a vstoupíte do menu **NASTAVENÍ ZVUKU**.

3 Stlačte páčku směrem **▼** nebo **▲** pro volbu položky, kterou si přejete upravit, poté stlačte páčku směrem **▶**.

Přečtěte si následující tabulku, která informuje o obsahu každé položky:

- | | | |
|------------------------|--|--|
| Zvukový režim | ▶ Režim | ▶ Osobní (pro osobní požadavky) |
| | | ▶ Rock |
| | | ▶ Jazz |
| | | ▶ Pop |
| | ▼ Výšky* | ◀ méně ▶ více |
| | ▼ Hloubky* | ◀ méně ▶ více |
| Vyvážení | | ◀ levé ▶ pravé |
| Reset | | ⊗ Obnoví tovární nastavení zvuku |
| Dolby** Virtual | ▶ Vyp: | Normální |
| | ▶ Zap: | Napodobuje zvukový efekt "Dolby Pro Logic" |
| Dvoukan. zvuk | • Pro vysílání stereo: | |
| | ▶ Mono | |
| | ▶ Stereo | |
| | • Pro dvoujazyčné vysílání: | |
| | ▶ Mono (určen pro kanál mono, je-li k dispozici) | |
| | ▶ A (pro 1.kanál) | |
| | ▶ B (pro 2.kanál) | |
| Vyrov. hlas. | | ◀ -12 ▶ +12 |
| | | Hlasitost kanálu je možné seřídit jednotlivě v rozmezí od -12 do +12 |
| Sluchátka: | | |
| 🎧 Hlasitost | | ◀ méně ▶ více |
| 🎧 Dvoukan. zvuk | • Pro vysílání stereo: | |
| | ▶ Mono | |
| | ▶ Stereo | |
| | • Pro dvoujazyčné vysílání: | |
| | ▶ Mono (určen pro kanál mono, je-li k dispozici) | |
| | ▶ A (pro 1.kanál) | |
| | ▶ B (pro 2.kanál) | |
| Reproduktor | ▶ Hlavní: | zvuk z aparátu |
| | ▶ Středový: | zvuk z vnějšího zesilovače |

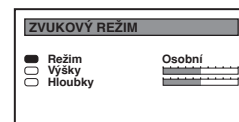
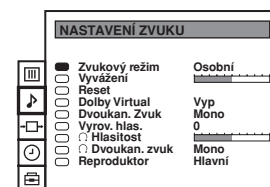
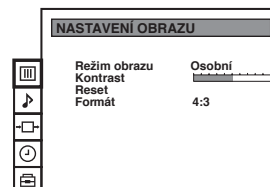

* Může se upravit pouze, jestli zvolíte "Osobní" v "Režimu zvuku".





4 Stlačte páčku směrem ◀ nebo ▶ pro úpravu seřízení zvolené položky a poté stiskněte tlačítko **OK** a nové seřízení se uloží do paměti.

5 Opakujte body 3 a 4 pro úpravu dalších seřízení.

6 Stiskněte tlačítko **MENU** a menu zmizí z obrazovky.

i ** Tento televizor byl naržěn tak aby dosáhl zvukového efektu "Dolby Surround" a napodobil tak zvuk čtyř reproduktorů použitím pouze dvou reproduktorů tohoto televizora, vždy kdy audio signál vysílací stanice bude "Dolby Surround". Kromě toho, můžete také zlepšit zvukový efekt zapojením jednoho vnějšího zesilovače. Podrobnější informace najdete v kapitole "Připojení vnějšího zvukového zařízení" na straně 27.

** Vyrobeno s oprávněním Dolby Laboratories. "Dolby", "Pro Logic" a znak dvojitého D  jsou obchodní značky Dolby Laboratories.

Rychlá změna režimu zvuku

i Režim zvuku je možné rychle změnit, aniž byste vstoupili do menu **NASTAVENÍ ZVUKU**.

1 Stiskněte tlačítko  na dálkovém ovladači a vstoupíte přímo do režimu zvuku.

2 Stlačte páčku směrem ▼ nebo ▲ pro volbu režimu zvuku, který si přejete (**Osobní**, **Rock**, **Jazz** nebo **Pop**) a poté stiskněte tlačítko **OK** a menu zmizí z obrazovky.

- Osobní
- Rock
- Jazz
- Pop

Funkce časového vypnutí

i Tato funkce Vám umožní zvolit interval, po jehož uplynutí televizor automaticky přejde do režimu dočasného vypnutí (pohotovostní režim).



1 Stiskněte tlačítko **MENU** na dálkovém ovladači a menu se objeví na televizní obrazovce.



2 Stlaďte páčku směrem **▼** a zvolte znaménko **⊖**, poté stlaďte páčku směrem **▶** a vstoupíte do menu **ČASOVÝ SPÍNAČ**.

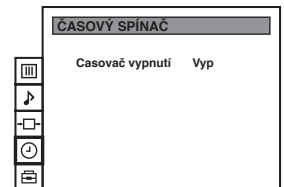

3 Stlaďte páčku směrem **▶**, poté ji opakovaně stlaďte směrem **◀** nebo **▶** dokud se na obrazovce neobjeví interval, po jehož uplynutí chcete, aby se vypnul televizor.

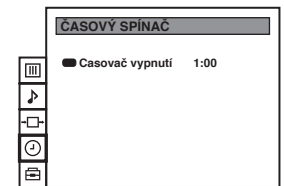

Vyp ▶ 0:30 ▶ 1:00..... 4:00 hodiny

4 Stiskněte tlačítko **OK**.

5 Stiskněte tlačítko **MENU** a menu zmizí z obrazovky.

i inutu před tím, než televizor přejde do režimu dočasného vypnutí (pohotovostní režim), na obrazovce se automaticky objeví 0:01.

- Poznámka:**
- Zatímco sledujete televizor, stiskněte tlačítko **⊕** na dálkovém ovladači a čas zbývající do vypnutí se objeví na obrazovce.
 - Chcete-li znovu zapnout televizor z režimu dočasného vypnutí, stiskněte tlačítko **TV I/O** na dálkovém ovladači.

Zobrazení teletextu

i Teletext je informační služba, kterou užívá většina televizních stanic.

A Zvolte televizní stanici se silným signálem, jinak by mohlo dojít v teletextu k chybám.

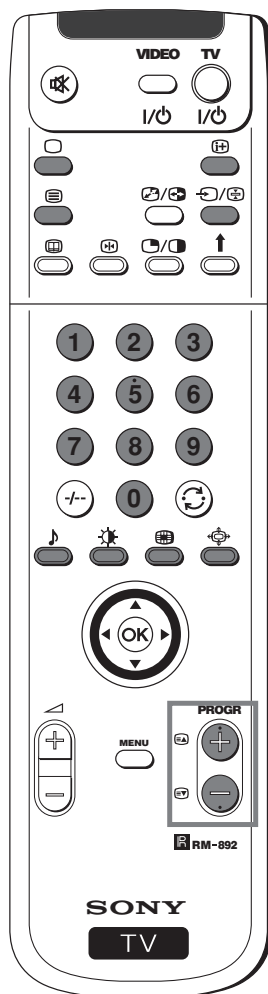

Volba teletextu

1 Zvolte televizní kanál, který vysílá teletext, který si přejete sledovat.

2 Stisknutím tlačítka  na dálkovém ovladači se objeví teletext.

3 Pomocí číselných tlačítek dálkového ovladače zadejte tři čísla představující příslušné číslo stránky, kterou si přejete vidět (v případě, že se při volbě zmýlíte, zadejte jakákoliv tři čísla a poté znovu zadejte správné číslo stránky).

4 Stisknutím tlačítka  vystoupíte z teletextu a vrátíte se do televizního režimu.

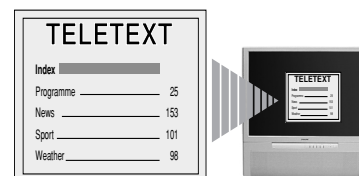



Další funkce teletextu



PRO

STISKNĚTE TLAČÍTKO



Zvolení následující nebo předchozí stránky.

 pro následující stránku nebo  pro předchozí stránku

Překrytí teletextu televizním obrazem.

 Opětovným stisknutím  vystoupíte z režimu teletextu.

Zmrazení teletextové stránky.

 Opětovným stisknutím  se zmrazení stránky zruší.

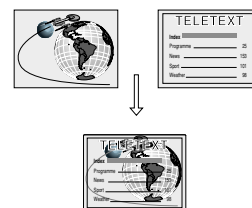

Fastext

i Služba Fastextu Vám umožní přístup k požadované stránce teletextu stisknutím pouze jednoho tlačítka.

Při vysílání Fastextu se na spodní části teletextové stránky objeví nabídka barevných kódů. Stisknutí barevného tlačítka (červeného, zeleného, žlutého nebo modrého) na dálkovém ovladači Vám umožní přístup k odpovídající stránce.

Připojení přídavných zařízení

i K aparátu je možné připojit různá další zařízení, jak je níže uvedeno

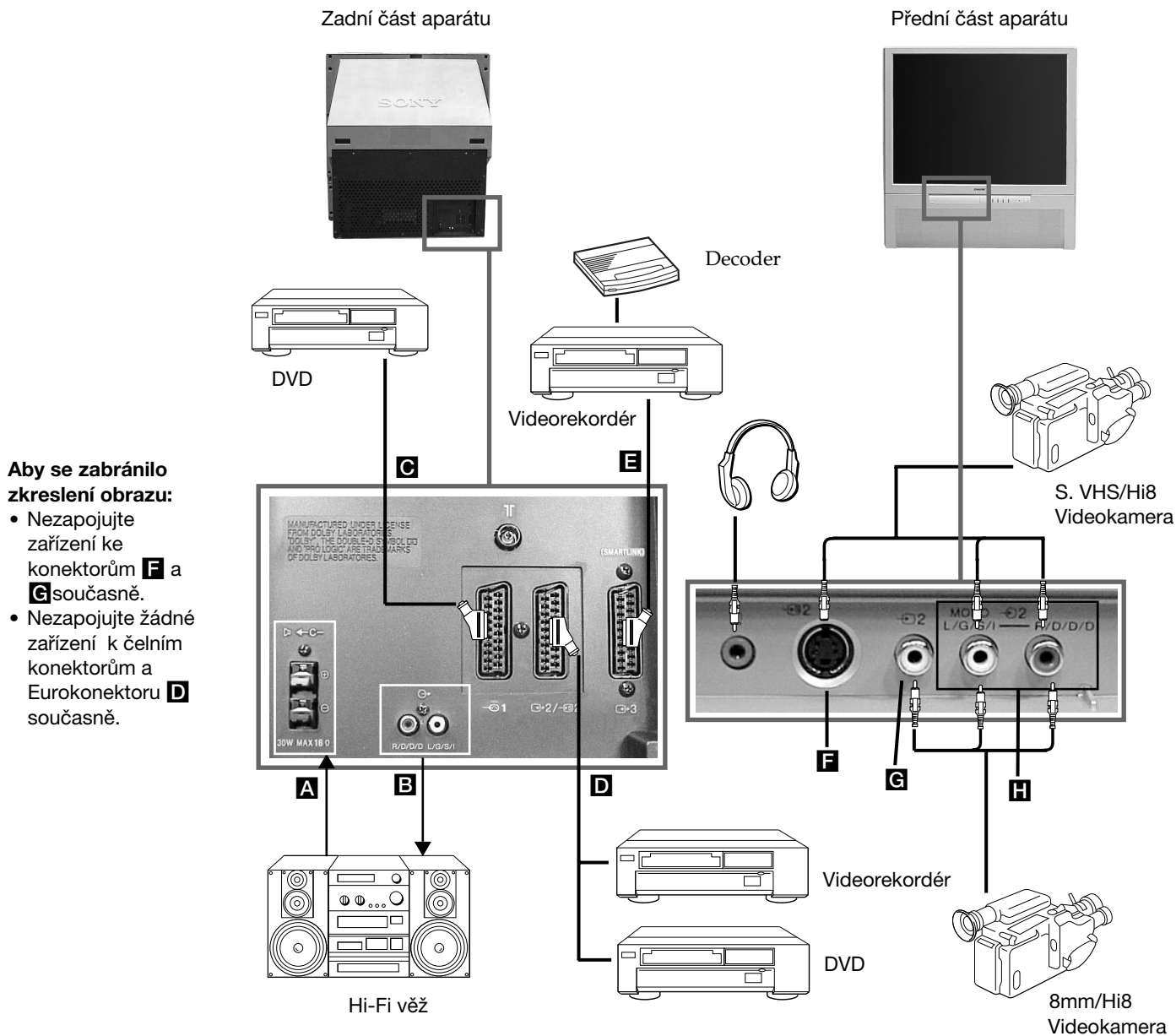

- Aby se zabránilo zkreslení obrazu:**
- Nezapojte zařízení ke konektorům **F** a **G** současně.
 - Nezapojte žádné zařízení k čelním konektorům a Eurokonektoru **D** současně.

Přijaté vstupní signály

- A** Vstup středového reproduktoru. V menu NASTAVENÍ ZVUKU nastavte "Středový" ve funkci "Reproduktor".
- B** Bez vstupů
- C** Audio/video a RGB signály
- D** Audio/video a S video signály
- E** Audio/video signál
- F** S video signál
- G** Video signál
- H** Audio signál

Disponibilní výstupní signály

- Bez výstupů
- Audio signál
- Audio/video televizního ladiče
- Zvolený výstup z audio/video
- Zvolený výstup z audio/video (stejný vnější výstup jako u konektoru $\text{G} \rightarrow \text{2} / \text{S} \rightarrow \text{2}$ connector)
- Bez výstupu
- Bez výstupu
- Bez výstupu

Použití přídavných zařízení

Doplňkové informace

Zapojení videa

Zapojte video ke konektoru typu EURO **D** nebo **E** na zadní straně aparátu. Nemáte-li kabel pro Eurokonektor, doporučujeme Vám naladit signál videa na televizním programu č.0; viz kapitola "Ruční ladění TV" v tomto návodu k obsluze. Pokud Vaše video přijímá Smartlink, v kapitole "Smartlink" tohoto návodu najdete podrobnější informace.

Zapojení vnějšího audia

1 Pro poslech aparátu přes Hi-Fi věž:

Jestli chcete zesílit výstup z audia, zapojte Hi-Fi věž do zdířek **B** na zadní straně aparátu. Hlasitost přístroje zapojeného do zdířek **B** je možné regulovat střídáním seřazení hlasitosti zvuku ve sluchátkách. Viz kapitola "Seřízení zvuku" v tomto návodu k obsluze.

Také můžete dosáhnout zvukového efektu "Dolby Virtual" pomocí Vaší Hi-Fi věže:

K tomu je třeba umístit reproduktory Hi-Fi věže po obou stranách televizoru tak, aby vzdálenost mezi televizorem a každým reproduktorem byla přibližně 50cm. Po umístění reproduktorů zvolte menu "Nastavení zvuku" pomocí systému menu, a zvolte "Dolby Virtual" v pozici "Zap".

2 Pro poslech zesilovače Dolby přes aparát:

Jestli chcete slyšet zvuk Hi-Fi věže v reproduktorech aparátu, zapojte Hi-Fi věž do zdířek **A** na zadní straně aparátu. Máte-li zesilovač Dolby, zapojte středový výstup zesilovače do těchto zdířek, čímž zesilovač uvede do chodu středový reproduktor. Zkonzultujte kapitola "Seřízení zvuku" a zvolte "Středový" ve funkci "Reproduktor".

Zapojení systémů Mono

Zapojte kabel audia ke konektoru L/G/S/I umístěném na přední části aparátu a zvolte vstupní signál **2**, dále postupujte podle níže uvedených instrukcí.

Volba a zobrazení vstupního signálu

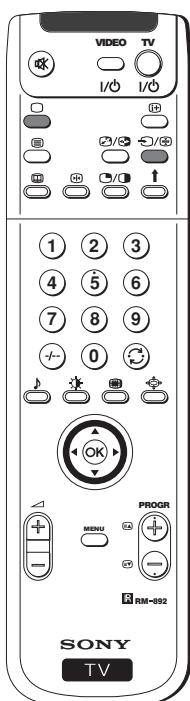

- 1 Zapojte přídavné zařízení k příslušnému konektoru v aparátu tak, jak je uvedeno na předchozí straně.
- 2 Zapněte zapojené zařízení.
- 3 Opakovaně stiskněte tlačítko **2** na dálkovém ovladači, dokud se na obrazovce neobjeví správné vstupní znaménko.

Znaménko Vstupní signály

- 1** • Vstupní signál audio/video přes konektor typu EURO **C**
- 1** • Vstupní signál RGB přes konektor typu EURO **C**
- 2** • Vstupní signál audio/video přes konektor typu EURO **D** nebo konektory RCA **H** a **G**.
- 2** • Vstupní signál audio/video přes konektor typu EURO **D** nebo konektory RCA **H** a **F**.
- 3** • Vstupní signál audio/video přes konektor typu EURO **E**.

- 4 Pokud se chcete vrátit do běžného režimu zobrazení, stiskněte tlačítko **0** na dálkovém ovladači.

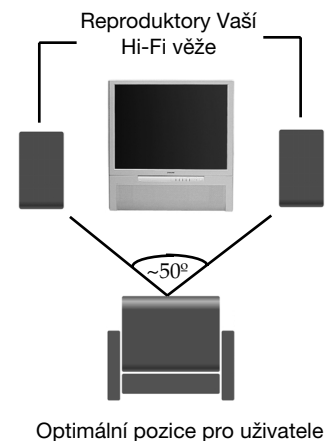

Smartlink

i Smartlink je přímé propojení mezi televizorem a videorekordérem.

Pro použití Smartlinku je třeba:

- Videorekordér, který přijímá Smartlink, NexTVView Link, Easy Link nebo Megalogic.
- i** Megalogic je registrovaná obchodní značka firmy Grundig Corporation.
Easy Link je obchodní značka firmy Philips Corporation.
- Kompletní 21-pinový kabel SCART pro zapojení videa k Eurokonektoru $\rightarrow 3$ (SMARTLINK) umístěném na zadní straně aparátu.

Smartlink nabízí:

- Informace o ladění, např. přehled kanálů, který je přenesen z televizoru do videorekordéru.
- Přímé nahrávání z TV: zatímco sledujete TV, stačí stisknout pouze jedno tlačítko na videorekordéru pro záznam programu.
- Aparát v režimu dočasného vypnutí (pohotovostní režim): stiskněte tlačítko "Play ►" na videorekordéru a aparát se automaticky uvede do chodu.
- A** Jestliže máte zapojený dekodér k videu, na který se může zapojit Smartlink, zvolte menu **Rozšířené Předvolby** \rightarrow LADĚNÍ a zvolte **DEKODÉR** v pozici AV3 pro každý kodifikovaný kanál. Podrobnější informace najdete v kapitole "Použití funkce 'Rozšířené Předvolby'".
- A** Podrobnější informace o Smartlinku najdete v návodu k obsluze Vašeho videa.

Přední část aparátu

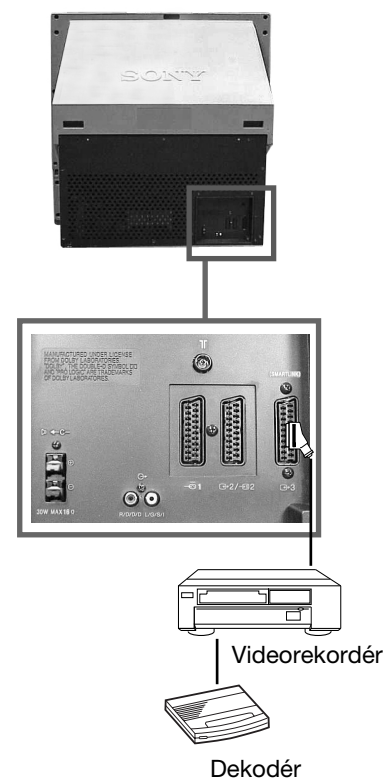

Dálkové ovládání jiných zařízení Sony

i Tlačítka, které jsou pod krytem dálkového ovladače, můžete ovládat i jiné zařízení Sony.

- 1 Otevřete kryt dálkového ovladače.
- 2 Nastavte VTR 1234 DVD vzhledem k zařízení, které chcete ovládat.

VTR 1	Video Beta
VTR 2	Video 8mm
VTR 3	Video VHS
VTR 4	Digitální video (DCR-VX 1000/9000 E, VHR-1000)
DVD	Digitální reproduktor videokazet
- 3 Pro ovládání daného zařízení používejte tlačítka, která jsou pod krytem dálkového ovladače.
 - A** Má-li Váš videorekordér k dispozici selektor COMMAND MODE, nastavte ho na stejnou pozici, v jaké je selektor VTR 1234 DVD na dálkovém ovladači televizoru.
 - Pokud by zařízení nemělo k dispozici některou z funkcí, příslušné tlačítko na dálkovém ovladači nebude fungovat.

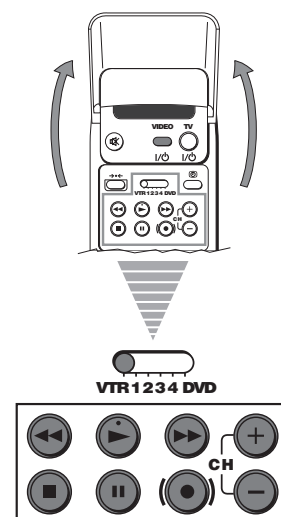

Volba výstupního signálu Eurokonektorů

1 Tato funkce Vám umožní nahrát na Váš videorekordér (připojený k Eurokonektorům $\text{↔}2/\text{↔}2$ nebo $\text{↔}3$ umístěných na zadní straně aparátu) jakýkoliv signál pocházející z vnějšího zařízení.

K tomu je třeba: zvolit vnější výstup tak, jak je následovně uvedeno (jestliže Váš videorekordér přijímá Smartlink, tento postup není třeba):



1 Stiskněte tlačítko **MENU** na dálkovém ovladači a menu se objeví na televizní obrazovce.

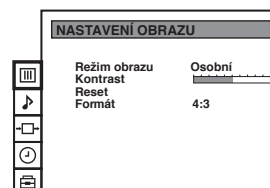

2 Stlaďte páčku směrem \blacktriangledown a zvolte znaménko \square , poté stlaďte páčku směrem \blacktriangleright a vstoupíte do menu **TV/VIDEO**.

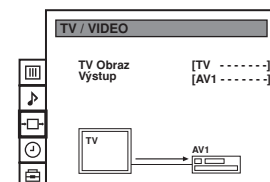

3 Stlaďte páčku směrem \blacktriangledown nebo \blacktriangle pro volbu:

TV obraz (pro vstupní signál pro televizní obrazovku), nebo

Výstup (pro vstupní signál aparátu, který je k dispozici pro Eurokonektory $\text{↔}2/\text{↔}2$ i $\text{↔}3$).

Stlaďte páčku směrem \blacktriangleright pro potvrzení.

4 Opakovaně stlaďte páčku směrem \blacktriangleleft nebo \blacktriangleright pro volbu vhodného signálu:

TV obraz **TV, AV1, RGB, AV2, YC2** nebo **AV3**

Výstup **TV, AV1, AV2, YC2, AV3** nebo **AUTO**

Po zvolení typu signálu stiskněte tlačítko **OK** pro potvrzení volby.

⚠ Jestliže zvolíte **AUTO**, výstupní signál se bude vždy shodovat s tím, který se objeví na obrazovce.

⚠ Jestliže máte dekodér, nepamenejte znovu zvolit Výstup v režimu **“TV”** pro správnou dekodifikaci.

5 Stiskněte tlačítko **MENU** a menu zmizí z obrazovky.

👉 Zvolený signál je k dispozici pro přídavné zařízení zapojené k příslušnému Eurokonektoru.

Použití funkce “Název Předvolby”

1 Tato funkce Vám umožní přidělit jméno (maximálně o pěti znacích - písmena nebo čísla) přídavnému zařízení zapojenému do zdírek aparátu.



1 Stiskněte tlačítko **MENU** na dálkovém ovladači a menu se objeví na televizní obrazovce.

2 Stlačte páčku směrem **▼** a zvolte znaménko , poté stlačte páčku směrem **▶** a vstoupíte do menu **LADĚNÍ**.

3 Stlačte páčku směrem **▼** nebo **▲** a zvolte **Název Předvolby**, poté stlačte páčku směrem **▶**.

4 Stlačte páčku směrem **▼** nebo **▲** pro volbu vstupního signálu, který chcete pojmenovat (např. AV2) a poté stlačte páčku směrem **▶** pro volbu funkce **NÁZEV**.

5 Stlačte páčku směrem **▼** nebo **▲** pro volbu jednoho písmene, čísla nebo “-” pro mezeru, poté stlačte páčku směrem **▶** pro potvrzení tohoto znaku. Zbývající čtyři znaky zvolte stejným způsobem.

6 Po zvolení všech znaků stiskněte tlačítko **OK**.

7 Opakujte body 4 až 6, jestli si přejete pojmenovat další vstupní signály.

8 Stiskněte tlačítko **MENU** a menu zmizí z obrazovky.

 Po každém zvolení zařízení, jehož vstupní signál jste pojmenovali, název se objeví na obrazovce na několik vteřin.

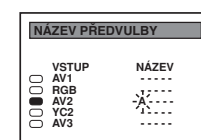
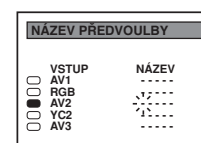
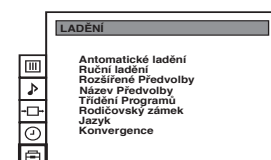
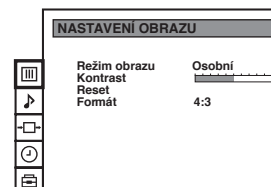

Optimální úhel vidění

i Aby kvalita obrazu byla optimální, snažte se aparát umístit tak, abyste obrazovku sledovali z těchto úhlů:

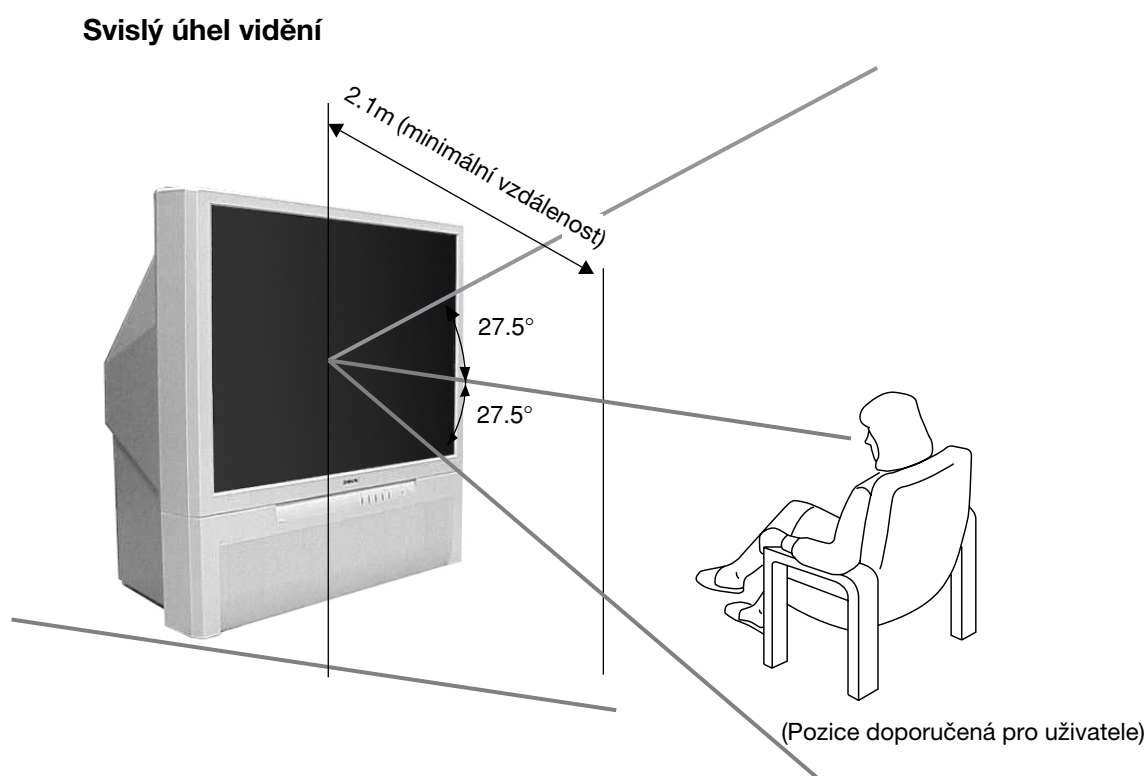
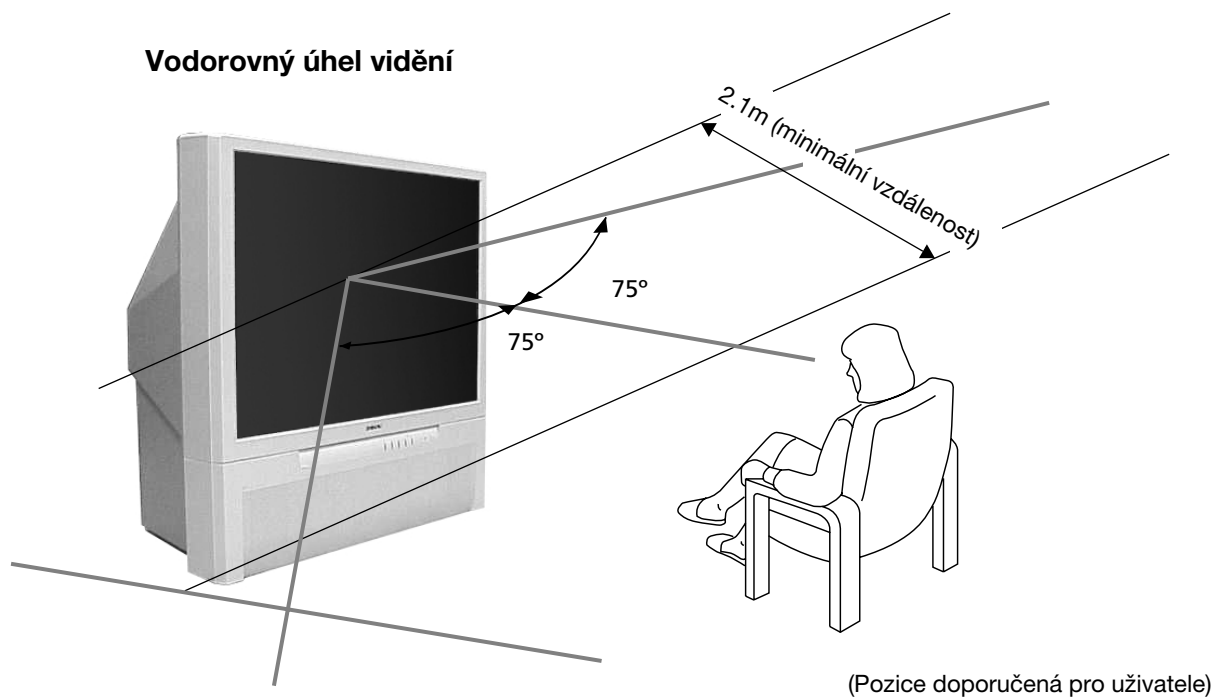

Technické údaje

Televizní systém

B/G/H, D/K

Systém kódování barev

PAL, SECAM

NTSC 3.58, 4.43 (pouze video vstup)

Rozložení kanálů

VHF: E2-E12

UHF: E21-E69

CATV: S1-S20









HYPER: S21-S41

D/K: R1-R12, R21-R69

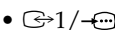

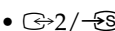

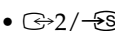
Obrazovka

41 palců, přibliž. 103 cm v úhlopříčce

Vstupy na zadní straně

-  **←C-** Vstupy středového reproduktoru (2 vstupy)
-  Výstupy z audia - konektory RCA
-  1/ 21-pinový Eurokonektor (norma CELENEC), včetně vstupu pro audio/video, vstupu RGB, výstupu audio/video z TV
-  2/ 2 21-pinový Eurokonektor (norma CELENEC), včetně vstupu pro audio/video, vstupu pro S video, zvoleného výstupu z audio/video
-  3 (SMARTLINK) 21-pinový Eurokonektor (norma CELENEC), včetně vstupu pro audio/video, zvoleného výstupu z audio/video (stejný vnější výstup jako u konektoru  2/ 2) a připojení Smartlinku.

Vstupy na přední straně

-  2 vstup pro video - konektor RCA
-  2 vstupy pro audio - konektory RCA
-  2 vstup pro S video - 4-pinový DIN
-  zdířka sluchátek - minizdířka stereo

Výstupy zvuku

2 x 30 W (hudební výkon)

2 x 15 W (RMS)

Vstup Středový Reproduktor

30 W (RMS)

Příkon

145 W

Příkon v režimu časového vypnutí (pohotovostní režim)

0.7 W

Rozměry (š x v x h)

Přibl. 948 x 992 x 511 mm

Hmotnost

Přibl. 43 kg

Dodané příslušenství

1 dálkový ovladač RM-892

2 baterie typu IEC

Další funkce

Filtr digitálního hřebenu (vysoká resoluce)

TELETEXT, Fastext

NICAM

Automatické vypnutí

Smartlink

Dolby Virtual











Úpravy v designu a technických vlastnostech bez předchozího upozornění.

Ekologický papír - 100% bez chloru



Řešení problémů

 Zde jsou některá řešení problémů, která mohou ovlivnit obraz i zvuk.

Problém	Řešení
Není obraz (černá obrazovka) a není zvuk.	<ul style="list-style-type: none"> • Zapojte aparát do zásuvky. • Stiskněte tlačítko  na čelní straně televizoru. • Pokud je indikátor  na TV rozsvícen, stiskněte tlačítko TV  nebo číselné programové tlačítko na dálkovém ovladači. • Zkontrolujte zapojení antény. • Vypněte televizor na 3 až 4 vteřiny a znovu jej zapněte pomocí tlačítka  na jeho čelní straně.
Špatný nebo žádný obraz (tmavá obrazovka), ale zvuk je dobrý.	<ul style="list-style-type: none"> • Pomocí režimu MENU zvolte Seřízení obrazu Seříd'te hladiny kontrastu, barevné sytosti a jasu. • V režimu Seřízení obrazu zvolte Reset pro obnovení továrního nastavení obrazu.
Obraz má špatnou kvalitu při sledování video zdroje RGB.	<ul style="list-style-type: none"> • Několikrát stiskněte tlačítko  na dálkovém ovladači, až se na obrazovce objeví znaménko RGB .
Dobrá obraz, ale bez zvuku.	<ul style="list-style-type: none"> • Stiskněte tlačítko  +/- na dálkovém ovladači. • Pokud se na obrazovce objeví , stiskněte tlačítko  na dálkovém ovladači. • Přesvědčte se, zda je reproduktor "Hlavní" zvolen v režimu menu NASTAVENÍ ZVUKU.
Barevné pořady nejsou barevné.	<ul style="list-style-type: none"> • Pomocí režimu MENU zvolte Seřízení obrazu a seříd'te barevnou sytost. • V režimu Seřízení obrazu zvolte Reset pro obnovení továrního nastavení obrazu.
Obraz je zkreslený při změně programu nebo při zvolení teletextu.	<ul style="list-style-type: none"> • Na zadní straně televizoru vypněte zařízení připojené přes 21-pinový Eurokonektor.
Šum v obrazu.	<ul style="list-style-type: none"> • Pomocí jemného doladění kanálů (AFT) dosáhnete lepšího příjmu obrazu. Podrobnější informace najdete v kapitole "Použití funkce 'Rozšířené Předvolby'".
Dálkový ovladač nefunguje.	<ul style="list-style-type: none"> • Vložte nové baterie.
Indikátor dočasného vypnutí televizoru (pohotovostní režim)  bliká.	<ul style="list-style-type: none"> • Obrat'te se na nejbližší autorizovaný servis Sony.

CZ



- Pokud se závady nepodařilo odstranit, nechte televizor prověřit oprávněným odborníkem.
- Kryt NIKDY neodnímejte sami.





Projekciós TV

Köszönjük, hogy ezt a Sony projekciós TV-t választotta.





A készülék használata előtt figyelmesen olvassa el ezt az útmutatót és őrizze meg jövőbeni referenciákhoz.

Kezelési útmutató **HU**

Kulcsok a kezelési útmutató használatához:

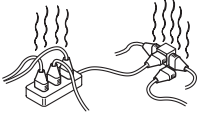
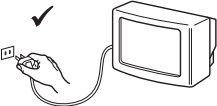
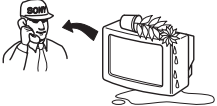
- Használja a **Bevezető eljárásokat** a projekciós TV üzembehelyezéséhez és alapvető funkcióihoz.
- Használja a **Magasabbrendű műveleteket** a projekciós TV kiegészítő jellemzőinek alaposabb megismeréséhez.
- Az útmutatóban használt jelképek:
 -  Lehetséges kockázatok
 -  Fontos információ.
 -  Információ a funkcióról.
 - **1,2...** Követendő utasítás sor
 -  A távvezérlő árnyékolt gombjai mutatják a különböző utasítások végrehajtásához megnyomandó gombokat.
 -  Információ az utasítások eredményéről.
 - **>>>** A végeredmény eléréséhez szükséges eljárás a következő oldalon folytatódik.

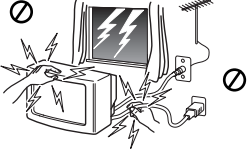
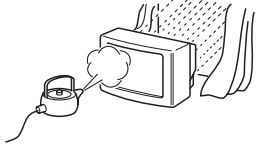
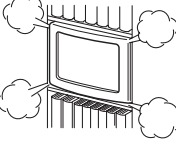
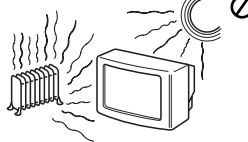
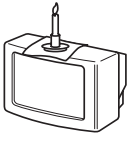
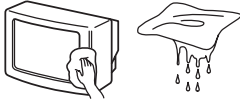
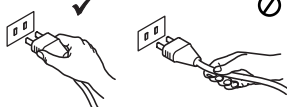
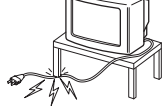
Biztonsági előírások

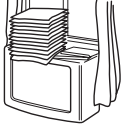
 <p>Kizárólag 220 - 240 V -os hálózati váltakozó feszültséggel üzemeltesse a készüléket. Ne csatlakoztasson túl sok készüléket ugyanahhoz az aljzathoz, mert a túlterhelés tüzet okozhat.</p>	 <p>Energiatakarékosági és biztonsági okok miatt ne hagyja a készüléket készenléti üzemmódban, amikor nem használja. Hosszabb távollét esetén húzza ki a hálózati csatlakozó vezetékét a fali konnektorból.</p>	 <p>Ne dugjon semmilyen tárgyat a készülékbe, mert ezzel tüzet és áramütést okozhat. Ha a szellőző nyílásokon keresztül bármilyen szilárd test, vagy folyadék kerül a készülék belsejébe, húzza ki a hálózati csatlakozó vezetékét. Azonnal ellenőriztesse szakemberrel!</p>
 <p>Soha ne nyissa ki a készülék hátsó burkolatát. A javítást bizza szakemberre.</p>	 <p>Vihas időjárás, villámás idején saját biztonsága érdekében ne érintse meg a készüléket, ahálózati csatlakozó vezetékét és az antennakábelt.</p>	 <p>Az áramütés és a tűz veszélyének elkerülése érdekében óvja a TV készüléket esőtől és nedvességtől.</p>
 <p>A készülék szellőzőnyílásait hagyja szabadon. A megfelelő szellőzés érdekében a készülék minden oldalánál hagyjon legalább 10 cm-es szabad területet.</p>	 <p>Ne állítsa a készüléket szélsőségesen meleg, párás vagy poros helyre, vagy olyan helyre, ahol mechanikai vibrációnak lehet kitéve.</p>	 <p>A tűz veszélyének elkerülése érdekében ne alkalmazzon a készülék közelében nyílt lángot (ne égessen pl. gyertyát).</p>
 <p>A képernyőt enyhén megnedvesített ruhával tisztíthatja meg. Ne használjon a tisztításhoz benzint, higítót, súrolószert. Tisztítás előtt húzza ki a hálózati csatlakozót a konnektorból.</p>	 <p>A hálózati csatlakozó kihúzásánál a csatlakozó dugót forgja meg, és ne a vezetékét.</p>	 <p>Ne tegyen nehéz tárgyat a hálózati vezetékre, mert megsérülhet. Javasoljuk, hogy a felesleges vezetéket csévélje fel a tv készülék hátulján lévő tartóra.</p>
 <p>A TV készüléket stabil állványra helyezze. Ne engedje, hogy a készülék az oldalára vagy képernyővel előre dőljön.</p>	 <p>Mozgatás előtt húzza ki a hálózati csatlakozót a konnektorból. A készüléket óvatosan szállítsa, kerülje a zötykölődős utcákat, óvja a készüléket ütéstől, rázkódástól.</p>	 <p>Ne takarja le a készülék szellőzőnyílásait pl. függönnyel, újsággal, stb.</p>

Kiegészítő biztonsági előírások



- Amennyiben a projekciós TV-t hideg helyről közvetlenül meleg helyre helyezi át vagy a helyiség hőmérsékletében hirtelen hőmérsékletváltozás áll be, a kép zavaros lehet illetve néhány helyen rossz színminőséget mutathat. Ez abból adódik, hogy a nedvesség lecsapódott a készüléken belüli tükrökön vagy lencséken. A projekciós TV használata előtt hagyja, hogy a nedvesség elpárologjon.
- Ne tegye ki a képernyőt közvetlen fénynek, hogy tiszta képet kapjon. Amikor lehetséges, használjon a mennyezetről jövő megvilágítási pontokat.
- A kép huzamosabb ideig történő kimerevítése, pl. videojátékok vagy személyi számítógépek használatakor valamint programok 16:9 formátumban történő nézésekor, a képcsövet megrongálhatja. Ennek elkerülése végett tartsa a kép kontrasztját alacsony szinten.
- Kerülje a képernyő érintését, hogy a felületet ne karcolja meg.

Kulcsok a kezelési útmutató használatához	3
Biztonsági előírások	4

Bevezető eljárások

Általános leírás

A mellékelt tartozékok ellenőrzése	6
A projekciós TV gombjainak általános leírása	6
A távvezérlő gombjainak általános leírása	7

Beüzemelés

Az elemek behelyezése a távvezérlőbe	8
Az antenna és a video csatlakoztatása	8
A projekciós TV bekapcsolása	8

Első üzembehelyezés

Nyelvválasztás	9
A TV automatikus hangolása a távvezérlő használatával	10
A TV csatornák programszámainak átrendezése	11
A színátfedések beállítása (Konvergencia)	12
Gyors útmutató a menükben való mozgáshoz	13

Magasabbrendű műveletek

Magasabbrendű programozás

A TV automatikus hangolása	14
A TV kézi hangolása	15
A "További programok tárolása" funkció használata	16
Programzárolás	17
Programhelyek figyelmen kívül hagyása	18
Az adók egyéni beazonosítása	19

A TV magasabbrendű műveletei

A kép beállítása	20
A képernyő képarányának kiválasztása	21
A hang beállítása	22
Az automatikus kikapcsolás funkció	24

Teletext

A teletext megjelenítése	25
--------------------------------	----

Választható csatlakozások

Választható készülékek csatlakoztatása	26
Választható készülékek használata	27
Smartlink	28
Egyéb Sony készülékek távvezérlő	28
Az eurocsatlakozók kimeneti jelének kiválasztása	29
Az "AV címkézés" funkció használata	30

Kiegészítő információ

Optimális látószög	31
Műszaki jellemzők	32
Problémamegoldás	33

A mellékelt tartozékok ellenőrzése



Egy távvezérlő
(RM-892)

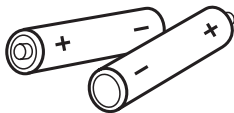

Két darab elem (R6 típus)

A projekciós TV gombjainak általános leírása



Nyomja felfelé a készülék előlapján lévő fedelet az előlő aljzatok megjelenítéséhez.



A bemenő forrást kiválasztó gomb

Hangerő szabályozó gombok

Programhely léptető gombok (a televízió csatornákat választja ki)

Készenléti üzemmód (standby) jelző

Bekapcsolás/ Kikapcsolás gomb

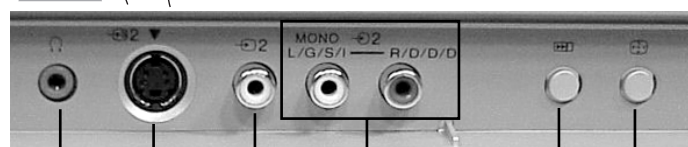

Fülhallgató kimenet

S videobemenet

Videobemenet

Audio bemenet

Automatikus hangolás gomb

“Autokonvergencia” gomb

A távvezérlő gombjainak általános leírása

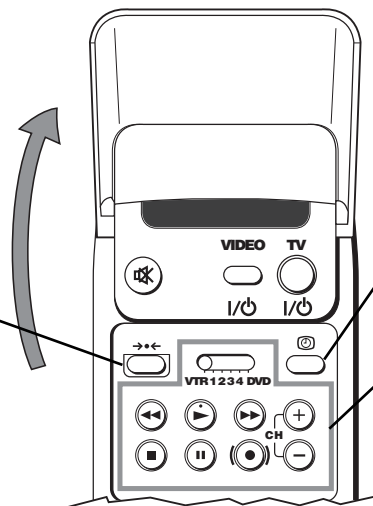

Ezen a készüléken ez a gomb nem rendelkezik funkcióval.

Az óra megjelenítése

Nyomja meg az óra megjelenítéséhez és eltüntetéséhez (csak teletext közvetítéskor működik).

A video működtetése

További részleteket az "Egyéb Sony készülékek távvezérlői" fejezetben talál.

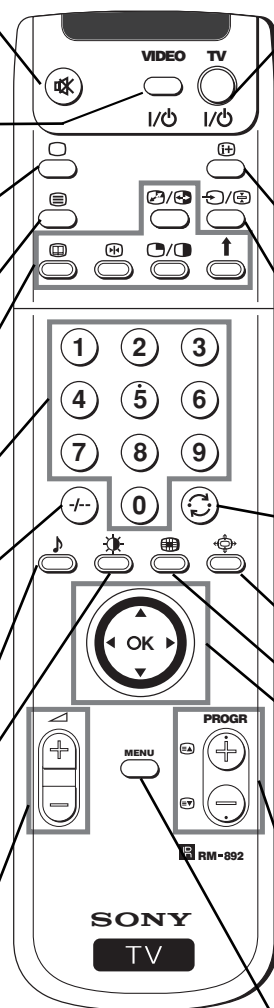

A hang elnémítása

Nyomja meg a hang elnémításához. A hang visszakapcsolásához nyomja meg újra.

A video Bekapcsolása/ Kikapcsolása

Nyomja meg a video be- és kikapcsolásához.

A TV üzemmód kiválasztása

Nyomja meg a teletext vagy a videobemenet kikapcsolásához.

A teletext kiválasztása

Nyomja meg a teletext megjelenítéséhez.

Ezen a készüléken ezek a gombok nem rendelkeznek funkcióval.

Csatornaválasztás

Nyomja meg a csatornák kiválasztásához.

Kétjegyű programhelyek, pl. 23, kiválasztásához nyomja meg először a -/-- gombot, majd a 2-es és a 3-as gombokat. Ha eltéveszti az első számjegyet, üsse be a második számjegyet (0-tól 9-ig), majd ezt követően hajtsa végre újra a műveletet.

A hang üzemmód kiválasztása

Nyomja meg a hang üzemmód változtatásához.

A kép üzemmód kiválasztása

Nyomja meg a kép üzemmód változtatásához.

Hangerő szabályozás

Nyomja meg a hangerő szabályozásához.

A televízió ideiglenes kikapcsolása

Nyomja meg a televízió ideiglenes kikapcsolásához (a készenléti üzemmód jelző kigyullad). Nyomja meg újra a készenléti üzemmódból (standby) való bekapcsoláshoz.

Az energiamegtakarítás érdekében ajánlatos a televíziót teljesen kikapcsolni, ha azt nem használja.

Amennyiben 15-30 perc elteltével nincsen televíziójel és semmilyen gombot nem nyomtak le, a televízió automatikusan készenléti üzemmódba (standby) kapcsol.

Információ megjelenítése a képernyőn

Nyomja meg az összes utasítás képernyőn történő megjelenítéséhez. Nyomja meg újra annak törléséhez.

A bemenő forrás kiválasztása

Nyomja meg egymás után többször, amíg a kívánt bemenő forrás jelképe megjelenik a képernyőn.

Az utolsó választott csatornára való visszatérés

Nyomja meg az utolsó választott csatornára való visszatéréshez (az előző csatorna legalább 5 másodpercig kell képernyőn maradjon előzőleg).

A képernyő képarányának kiválasztása

Nyomja meg többször egymás után a képernyő képarányának változtatásához.

Ez a gomb csak teletext üzemmódban működik. A gombhoz tartozó funkció nem működik ezen a készüléken.

Joystick menüválasztáshoz

- ▲ Egy szinttel feljebb
- ▼ Egy szinttel lejjebb
- ◀ Az előző menübe vagy választásba való belépés
- ▶ A következő menübe vagy választásba való belépés
- OK A választás megerősítése

Csatornaválasztás

Nyomja meg az előző vagy a következő csatorna kiválasztásához.

A menürendszer bekapcsolása

Nyomja meg, hogy a menü megjelenjen a képernyőn. Nyomja meg újra a kikapcsoláshoz, hogy normális televízió képernyőt lásson.

A televízió funkcióin kívül, minden színes gomb és zöld színű jelkép használható a teletexttel történő műveletekhez is. További információt a használati utasítás "Teletext" fejezetében talál.

HU

Az elemek behelyezése a távvezérlőbe

-  Győződjön meg arról, hogy az elemeket a polarításoknak megfelelő helyzetben helyezi be. Óvja környezetünket! A használt elemeket az erre a célra kijelölt gyűjtőhelyen helyezze el.



Az antenna és a video csatlakoztatása

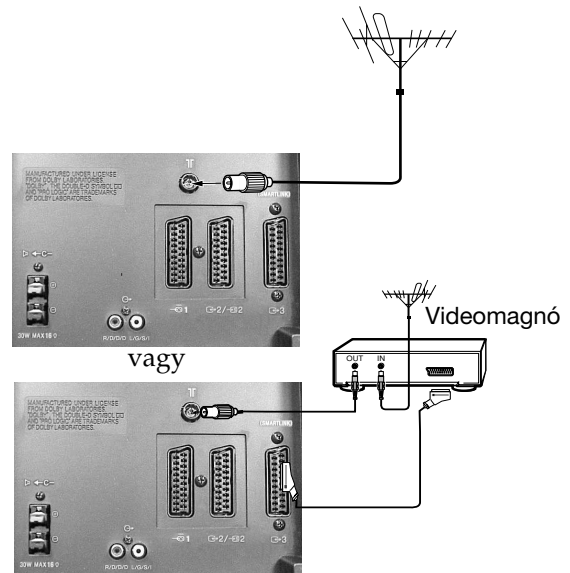

-  Az eurocsatlakozó választható.
Ezen választható csatlakozó használatával javíthatja a kép- és hangminőséget a video használatokor.

-  Amennyiben nem használ eurocsatlakozót, a projekciós TV automatikus hangolása után a videojel csatornát kézzel kell hangolja. Lásd a "A TV kézi hangolása" fejezetet. Ezenkívül lásd a video használati utasítását a videojel csatorna megtalálásának módjához.

A projekciós TV bekapcsolása



Csatlakoztassa a projekciós TV csatlakozóját a hálózati aljzatba (220-240 V váltakozó feszültség, 50Hz).

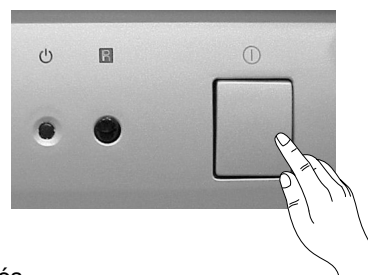

Nyomja meg a projekciós TV előlapjának bekapcsolás/kikapcsolás  gombját.



Nyelvválasztás

i Ez a funkció lehetővé teszi a menüképernyők nyelvének kiválasztását. A projekciós TV első bekapcsolásakor a LANGUAGE/ NYELV menü automatikusan megjelenik a képernyőn. Mindazonáltal, ha a későbbiekben szükségessé válik a menü nyelvének újbóli megváltoztatása, a  HANGOLÁS-ban válassza a Nyelv menüt és a továbbiakban leírt módon járjon el.

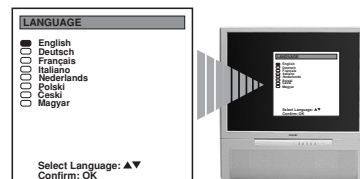

1 Nyomja meg a projekciós TV  **Bekapcsolás/ Kikapcsolás** gombját. A készülék  **Bekapcsolás/ Kikapcsolás** gombjának első megnyomásakor LANGUAGE (NYELV) menü automatikusan megjelenik a projekciós TV képernyőjén.



2 Nyomja a távvezérlő joystickjét  vagy  felé a nyelv kiválasztásához, majd ezt követően nyomja meg az **OK** gombot a választás megerősítésére.

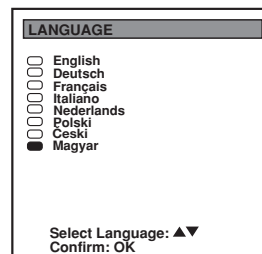

 *Az automatikus hangolás menü a választott nyelven jelenik meg a projekciós TV képernyőjén*

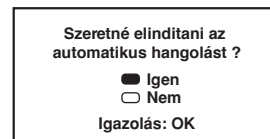

HU

A TV automatikus hangolása a távvezérlő használatával

i A különböző csatornák (televízióadók) vételéhez szükséges a készülék hangolása. Kövesse a következő utasításokat ahhoz, hogy a készülék automatikusan megkeresse és rögzítse a rendelkezésre álló összes csatornát.

A nyelv kiválasztása után a képernyőn megjelenik egy új menü, mely megkérdezi, hogy kívánja-e a csatornák automatikus hangolását. Mindazonáltal, ha a későbbiekben szükségessé válik a csatornák újbóli hangolása (pl. költözködés esetén), válassza az "Automatikus hangolás" menüt a **HANGOLÁS**-ban és a továbbiakban leírt módon járjon el vagy lásd "A TV automatikus hangolása" c. fejezetet.



1 Nyomja meg a távvezérlő **OK** gombját az **IGEN** kiválasztásához. A képernyőn megjelenik egy új menü az antenna csatlakoztatásának ellenőrzéséhez.

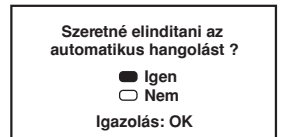

2 Ellenőrizze, hogy az antenna csatlakoztatva van-e, majd nyomja meg az **OK** gombot.

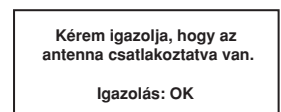

i Az automatikus hangolás megkezdődik, mialatt az összes csatorna behangolódik (a televízióadók sorra megjelennek), a képernyőn az "AUTOMATIKUS HANGOLÁS" üzenet villog.

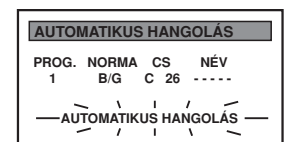

⚠ Ez a művelet eltarthat néhány percig. Legyen türelemmel és ne nyomjon meg egyetlen gombot sem a hangolás folyamata alatt.

👍 Az automatikus hangolás befejeződése után a képernyőn megjelenik a Programáthelyezés menü.

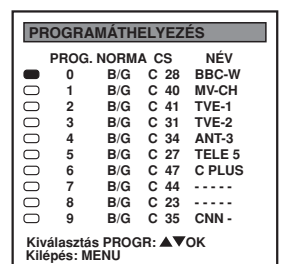

Megjegyzés:

- Amennyiben meg kívánja állítani az automatikus hangolási folyamatot, nyomja meg a távvezérlő MENU gombját.
- Ha az automatikus hangolási folyamatot a MENU gomb megnyomásával megállítja, a Programáthelyezés menü nem jelenik meg automatikusan a képernyőn.



A TV csatornák programszámainak átrendezése

i Az összes rendelkezésre álló csatorna (televízióadó) hangolása után a képernyőn automatikusan megjelenik egy új menü, mely megkérdezi Öntől, hogy meg kívánja-e változtatni a csatornák megjelenési sorrendjét. Mindazonáltal, ha a későbbiekben meg kívánja változtatni a csatornák sorrendjét, válassza a "Programáthelyezés" menüt a **HANGOLÁS**-ban és a jelen fejezet b) bekezdésében leírtak szerint járjon el.



a) Ha nem kívánja a csatornák sorrendjét megváltoztatni:

1 Nyomja meg a **MENU** gombot a normális televízióképhez való visszatéréshez.

👍 A projekciós TV működésre kész.

PROGRAMÁTHELYEZÉS			
PROG.	NORMA	CS	NÉV
0	B/G	C 28	BBC-W
1	B/G	C 40	MV-CH
2	B/G	C 41	TVE-1
3	B/G	C 31	TVE-2
4	B/G	C 34	ANT-3
5	B/G	C 27	TELE 5
6	B/G	C 47	C PLUS
7	B/G	C 44	-----
8	B/G	C 23	-----
9	B/G	C 35	CNN -

Kiválasztás PROG: ▲▼OK
Kilépés: MENU

b) Ha meg kívánja változtatni a csatornák sorrendjét:

1 Nyomja a joysticket ▼ vagy ▲ felé azon csatorna (televízióadó) programszámának kiválasztásához, melynek helyét meg kívánja változtatni, majd ezt követően nyomja meg az **OK**-t.

2 Nyomja a joysticket ▼ vagy ▲ felé az új programszám kiválasztásához, melyen a kiválasztott csatornát (televízióadót) rögzíteni kívánja, majd nyomja meg az **OK**-t.

i A választott csatorna új programhelyre kerül és a többi csatornák is ennek megfelelően változnak.

3 Ismétlje meg az 1. és a 2. lépést további televíziócsatornák átrendezéséhez.

4 Nyomja meg a **MENU** gombot a normális televízióképhez való visszatéréshez.

👍 A projekciós TV működésre kész.

PROGRAMÁTHELYEZÉS			
PROG.	NORMA	CS	NÉV
0	B/G	C 28	BBC-W
1	B/G	C 40	MV-CH
2	B/G	C 41	TVE-1
3	B/G	C 31	TVE-2
4	B/G	C 34	ANT-3
5	B/G	C 27	TELE 5
6	B/G	C 47	C PLUS
7	B/G	C 44	-----
8	B/G	C 23	-----
9	B/G	C 35	CNN -

Kiválasztás PROG: ▲▼OK
Kilépés: MENU

PROGRAMÁTHELYEZÉS			
PROG.	NORMA	CS	NÉV
0	B/G	C 40	MV-CH
1	B/G	C 41	TVE-1
2	B/G	C 31	TVE-2
3	B/G	C 34	ANT-3
4	B/G	C 27	TELE 5
5	B/G	C 47	C PLUS
6	B/G	C 44	-----
7	B/G	C 23	-----
8	B/G	C 35	CNN -
9	B/G	C 28	BBC-W

Kiválasztás Vál. új pr. helyete: ▲▼
Igazolás: OK

A színátfedések beállítása (Konvergencia)

i A földmágnesesség következtében a kép határozatlan lehet, a képek kontúráján a különböző színek keveredhetnek. Ebben az esetben a továbbiakban leírtak szerint járjon el.

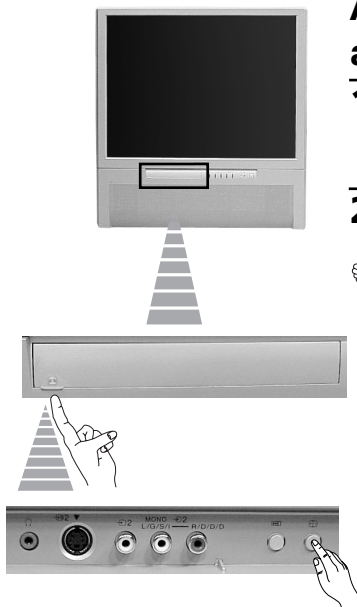

A piros, zöld és kék vonalak autokonvergenciája

1 Nyomja felfelé a projekciós TV elülső fedőlapját az elülső vezérlőpanel kinyitására.

2 Nyomja meg a projekciós TV gombját.

☝ Megkezdődik az autokonvergencia funkció, mely körülbelül 30 másodpercig tart. Amikor a fehér kereszt eltűnik a képernyőről, a projekciós TV működésre kész.

Megjegyzés:

Az autokonvergencia funkció nem működik ha:

- nincsen bemeneti jel.
- gyenge a bemeneti jel.
- a képernyő erős fényforrásnak vagy közvetlen napsugárzásnak van kitéve.
- a teletextet nézi.

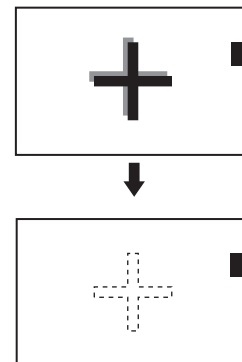

A konvergencia pontosabb beállításához

1 Nyomja meg a távvezérlő **MENU** gombját a menü képernyőn történő megjelenítéséhez.

2 Nyomja a joysticket **▼** felé a jelkép kiválasztásához, majd ezt követően nyomja azt **▶** felé a **HANGOLÁS** menübe történő belépéshez.

3 Nyomja a joysticket **▼** vagy **▲** felé a **Konvergencia** kiválasztásához, majd ezt követően nyomja azt **▶** felé.

4 Nyomja a joysticket **▼** vagy **▲** felé a beállítani kívánt "vonal" (piros és kék színű vízszintes és függőleges vonalak) kiválasztásához:

- ↔ : függőleges piros vonal (bal/ jobb beállítás)
- ⬆ : vízszintes piros vonal (felső/ alsó beállítás)
- ↔ : függőleges kék vonal (bal/ jobb beállítás)
- ⬆ : vízszintes kék vonal (felső/ alsó beállítás)

Nyomja meg az **OK**-t.

5 Többször egymás után nyomja a joysticket **▼**, **▲**, **◀** vagy **▶** felé ahhoz, hogy a kiválasztott vonal a közép zöld vonalával összetartson, majd ezt követően nyomja meg az **OK**-t a megerősítéshez.

6 A többi vonal beállításához ismétlje meg a 4. és 5. lépéseket, amíg a vonalak átfedik egymást és egy fehér keresztet alkotnak.

7 Nyomja meg a **MENU** gombot a normális televízióképhez való visszatéréshez.

☝ A projekciós TV működésre kész.

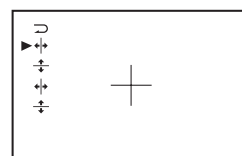
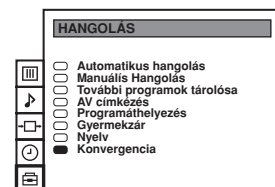
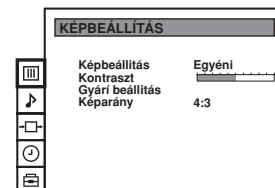

Gyors útmutató a menükben való mozgáshoz

 Nyomja meg a távvezérlő MENU gombját a menürendszerbe való belépéshez.

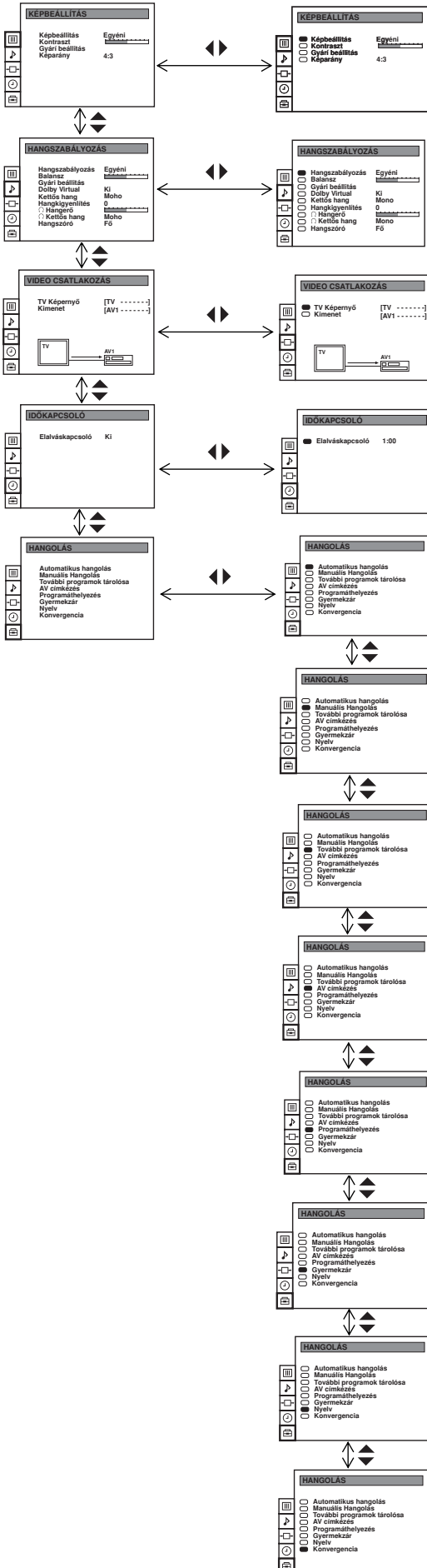

(A kép különböző beállításairól szóló további információt lásd "A kép beállítása" c. fejezetben)

(A hang különböző beállításairól szóló további információt lásd "A hang beállítása" c. fejezetben)

(További információért lásd "Az eurocsatlakozók kimeneti jelének kiválasztása" c. fejezetet)

(További információért lásd "Az automatikus kikapcsolás funkció" c. fejezetet)

(További információért lásd "A TV automatikus hangolása a távvezérlő használatával" c. fejezetet)

(További információért lásd "A TV kézi hangolása" c. fejezetet)

(További információért lásd "A "További programok tárolása" funkció használata" c. fejezetet)

(További információért lásd "A "További programok tárolása" funkció használata" c. fejezetet)

(További információért lásd "A TV csatornák programszámainak átrendezése" c. fejezetet)

(További információért lásd a "Programzárolás" c. fejezetet)

(További információért lásd a "Nyelvválasztás" c. fejezetet)

(További információért lásd "A színátfedések beállítása (Konvergencia)" c. fejezetet)

HU

A TV automatikus hangolása

i A projekciós TV “A TV automatikus hangolása a távvezérlő használatával” c. fejezetben leírtak szerint végrehajtható automatikus hangolásának lehetőségén kívül, az összes rendelkezésre álló csatorna (televízióadó) automatikus hangolása és rögzítése csupán a projekciós TV egyik és a távvezérlő egy másik gombjának megnyomásával szintén lehetséges.

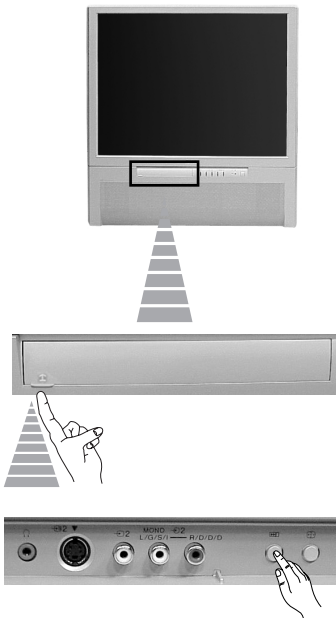

1 Nyomja felfelé a projekciós TV elülső fedőlapját az elülső vezérlőpanel kinyitásához.

2 Nyomja meg a gombot és tartsa azt benyomva néhány másodpercig, amíg a képernyőn meg nem jelenik az antenna csatlakoztatását ellenőrző menü.

Kérem igazolja, hogy az antenna csatlakoztatva van.

Igazolás: OK

3 Ellenőrizze az antenna csatlakoztatását, majd ezután nyomja meg a távvezérlő **OK** gombját.

Kérem igazolja, hogy az antenna csatlakoztatva van.

Igazolás: OK

i Az automatikus hangolás megkezdődik, mielőtt az összes csatorna behangolódik (a televízióadók sorra megjelennek), a képernyőn az “AUTOMATIKUS HANGOLÁS” üzenet villog.

A Ez a művelet eltarthat néhány percig. Legyen türelemmel és ne nyomjon meg egyetlen gombot sem a hangolás folyamata alatt.

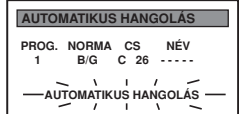

Az automatikus hangolás befejeződése után a képernyőn megjelenik a Programáthelyezés menü.

- Ha nem kívánja a csatornák sorrendjét megváltoztatni, nyomja meg a MENU gombot a normális televízióképhez való visszatéréshez.
- Ha meg kívánja változtatni a csatornák sorrendjét, járjon el “A TV csatornák programszámainak átrendezése” c. fejezet b) bekezdésében leírtak szerint.

Megjegyzés: Amennyiben meg kívánja állítani az automatikus hangolási folyamatot, nyomja meg a távvezérlő MENU gombját.



A TV kézi hangolása

1 Ezt a funkciót abban az esetben használja, ha a csatornákat (televízióadókat) vagy videobemenetet egyesével, a kívánt programszámmal akarja hangolni.

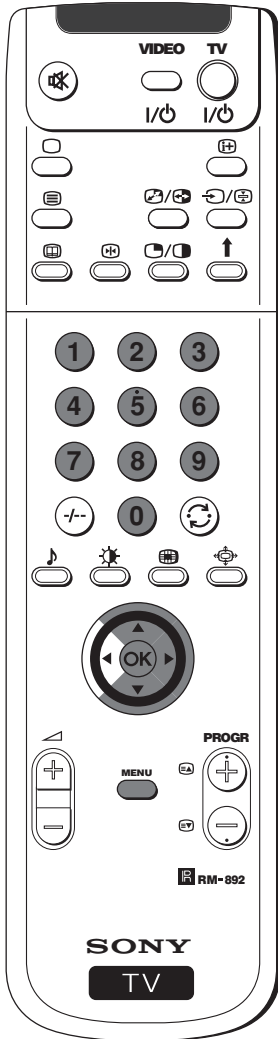

1 Nyomja meg a távvezérlő **MENU** gombját, hogy a menü megjelenjen a képernyőn.

2 Nyomja a joysticket **▼** felé a **☰** jelkép kiválasztásához, majd ezt követően nyomja azt **▶** felé a **HANGOLÁS** menübe való belépéshez.

3 Nyomja a joysticket **▼** vagy **▲** felé a **Manuális Hangolás** kiválasztásához, majd ezt követően nyomja azt **▶** felé.

4 Nyomja a joysticket **▼** vagy **▲** felé annak a programszámnak (pozíció) a kiválasztásához, melyre a csatornát (televízióadót) hangolni kívánja, majd ezt követően nyomja azt **▶** felé a **NORMA** oszlopba való belépéshez.

5 Nyomja a joysticket **▼** vagy **▲** felé a televízió sugárzási rendszer (**B/G** Nyugat-Európában, vagy **D/K** Kelet-Európában) vagy video bemeneti jel (**AV1, AV2,...**) kiválasztásához. Ezt követően nyomja a joysticket **▶** felé a **CS** oszlopba való belépéshez.

6 Nyomja a joysticket **▼** vagy **▲** felé a csatornatípus kiválasztásához, ("C" földi csatornákhöz vagy "S" kábeltcsatornákhöz). Ezt követően nyomja a joysticket **▶** felé.

7 Használja a számgombokat a televízióadó csatornaszámának közvetlen beviteléhez vagy nyomja a joysticket **▼** vagy **▲** felé a következő rendelkezésre álló csatorna megkereséséhez. Ha nem kívánja rögzíteni ezt a csatornát, nyomja a joysticket **▼** vagy **▲** felé egy másik csatorna kereséséhez.

8 Ha ez az Ön által rögzíteni kívánt csatorna, nyomja meg az **OK**-t.

9 A többi csatorna hangolásához és rögzítéséhez ismétlje meg a 4-től a 8. lépéseket.

10 Nyomja meg a **MENU** gombot a normális televízióképhez való visszatéréshez.

A projekciós TV működésre kész.

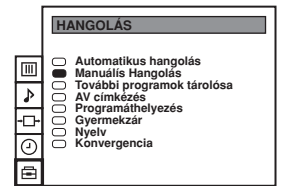
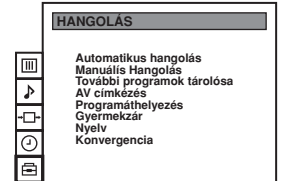
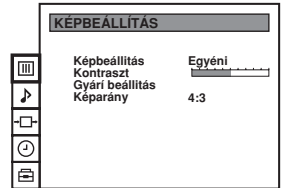

MANUÁLIS HANGOLÁS				
PROG.	NORMA	CS	NÉV	
0	B/G	C 40	MV-CH	
1	B/G	C 41	TVE-1	
2	B/G	C 31	TVE-2	
3	B/G	C 34	ANT-3	
4	B/G	C 27	TELE 5	
5	B/G	C 47	C PLUS	
6	B/G	C 44	
7	B/G	C 23	
8	B/G	C 35	CNN -	
9	B/G	C 28	BBC-W	

MANUÁLIS HANGOLÁS				
PROG.	NORMA	CS	NÉV	
0	B/G	C 40	MV-CH	
1	B/G	C 41	TVE-1	
2	B/G	C 31	TVE-2	
3	B/G	C 34	ANT-3	
4	B/G	C 27	TELE 5	
5	B/G	C 47	C PLUS	
6	B/G	C 44	
7	B/G	C 23	
8	B/G	C 35	CNN -	
9	B/G	C 28	BBC-W	

MANUÁLIS HANGOLÁS				
PROG.	NORMA	CS	NÉV	
0	B/G	C 40	MV-CH	
1	B/G	C 41	TVE-1	
2	B/G	C 31	TVE-2	
3	B/G	C 34	ANT-3	
4	B/G	C 27	TELE 5	
5	B/G	C 47	C PLUS	
6	B/G	C 44	
7	B/G	C 23	
8	B/G	C 35	CNN -	
9	B/G	C 28	BBC-W	

MANUÁLIS HANGOLÁS				
PROG.	NORMA	CS	NÉV	
0	B/G	C 40	MV-CH	
1	B/G	C 41	TVE-1	
2	B/G	C 31	TVE-2	
3	B/G	C 34	ANT-3	
4	B/G	C 27	TELE 5	
5	B/G	C 47	C PLUS	
6	B/G	C 44	
7	B/G	C 23	
8	B/G	C 35	CNN -	
9	B/G	C 28	BBC-W	

HU

A "További programok tárolása" funkció használata

1 Ez a funkció lehetővé teszi:

- a) Annak ellenére, hogy általában az automata finomhangolás (AFT) be van kapcsolva, lehetséges a finomhangolás kézi elvégzése a jobb képvetel érdekében, ha a kép eltorzulva jelenik meg.
- b) Az AV3 kimenet hangolása a kódolt jelű programhelyekre, mint pl. egy fizető televízió dekódere. Így a projekciós TV-hez csatlakoztatott videokészülék rögzíti a dekódolt jelet.



1 Nyomja meg a távvezérlő **MENU** gombját, hogy a menü megjelenjen a képernyőn.

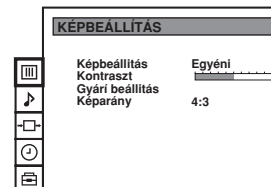

2 Nyomja a joysticket ▼ felé a jelkép kiválasztásához, majd ezt követően nyomja azt ► felé a **HANGOLÁS** menübe való belépéshez.

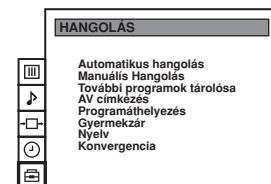

3 Nyomja a joysticket ▼ vagy ▲ felé a **További programok tárolása** kiválasztásához, majd ezt követően nyomja azt, ► felé.

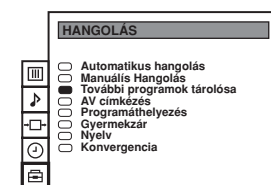

4 Nyomja a joysticket ▼ vagy ▲ felé a megfelelő programszám kiválasztásához, majd ezt követően többször egymás után nyomja azt ► felé, hogy kiválassza

TOVÁBBI PROGRAMOK TÁROLÁSA		
PROG	AFT	DEKODER
0	Be	KI
1	Be	KI
2	Be	AV1
3	Be	KI
4	Be	AV2
5	Be	KI
6	Be	KI
7	Be	KI
8	Be	KI
9	Be	KI

- a) **AFT** vagy
- b) **DEKÓDER** (dekóder).

A kiválasztott elem szint változtat.

5 a) **AFT**
Nyomja a joysticket ▼ vagy ▲ felé a csatorna frekvenciaszintjének beállításához -15 és +15 között, majd ezt követően nyomja meg az OK gombot. Ismétlje meg a 4. és 5. lépéseket a többi csatorna finomhangolásának elvégzéséhez.

TOVÁBBI PROGRAMOK TÁROLÁSA		
PROG	AFT	DEKODER
0	-2-	KI
1	Be	KI
2	Be	KI
3	Be	KI
4	Be	KI
5	Be	KI
6	Be	KI
7	Be	KI
8	Be	KI
9	Be	KI

b) **DEKÓDER**
Nyomja a joysticket ▼ vagy ▲ felé **AV3** kiválasztásához, majd ezt követően nyomja meg az **OK** gombot.

TOVÁBBI PROGRAMOK TÁROLÁSA		
PROG	AFT	DEKODER
0	Be	-AV3-
1	Be	KI
2	Be	KI
3	Be	KI
4	Be	KI
5	Be	KI
6	Be	KI
7	Be	KI
8	Be	KI
9	Be	KI

1 A projekciós TV hátlapján lévő eurocsatlakozóhoz csatlakoztatott videohoz kötött dekóder esetén, ennek a dekódernek a képe ezen a programszámon jelenik meg. Ismétlje meg a 4. és 5. lépéseket az AV3 kimenet kiválasztásához egyéb programhelyeken.

6 Nyomja meg a **MENU** gombot a normális televízióképhez való visszatéréshez.

A projekciós TV működésre kész.

Programzárolás

i Ez a funkció lehetővé teszi a nem kívánatos televízióadók képernyője megjelenítésének megakadályozását. Ez a funkció például annak megelőzésére ajánlott, hogy a gyermekek nem nekik való televízióműsorokat nézzenek.

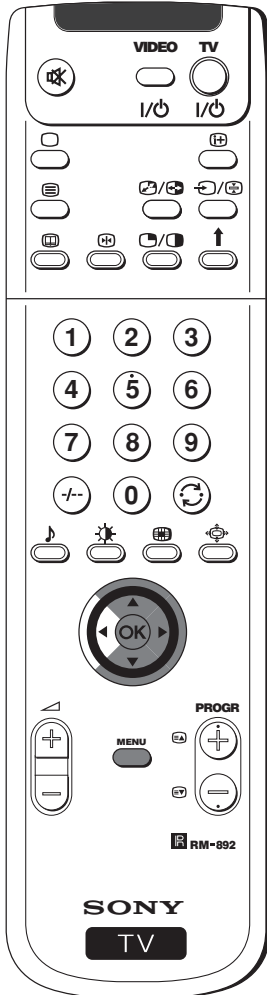

1 Nyomja meg a távvezérlő **MENU** gombját, hogy a menü megjelenjen a képernyőn.

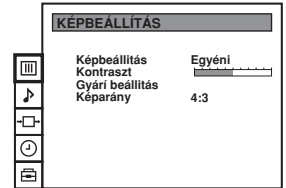

2 Nyomja a joysticket ▼ felé a  jelkép kiválasztásához, majd ezt követően nyomja azt ► felé a **HANGOLÁS** menübe való belépéshez.

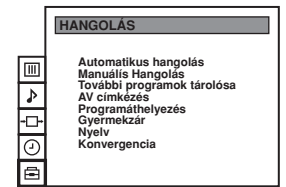

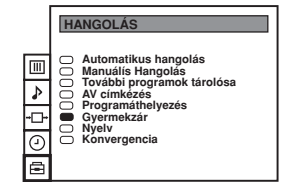

3 Nyomja a joysticket ▼ vagy ▲ felé a **Gyermekzár** kiválasztásához, majd ezt követően nyomja azt ► felé.





4 Nyomja a joysticket ▼ vagy ▲ felé a zárolni kívánt csatorna programszámának kiválasztásához, majd ezt követően nyomja meg az **OK**-t.

GYERMEKZÁR			
PROG.	NORMA	CS	NÉV
<input type="checkbox"/>	0	B/G	C 40 MV-CH
<input type="checkbox"/>	1	B/G	C 41 TVE-1
<input type="checkbox"/>	2	B/G	C 31 TVE-2
<input type="checkbox"/>	3	B/G	C 34 ANT-3
<input type="checkbox"/>	4	B/G	C 27 TELE 5
<input type="checkbox"/>	5	B/G	C 47 C PLUS
<input type="checkbox"/>	6	B/G	C 44
<input type="checkbox"/>	7	B/G	C 23
<input type="checkbox"/>	8	B/G	C 35 CNN
<input checked="" type="checkbox"/>	9	B/G	C 28

i A  jelkép megjelenik a programhely előtt annak jelzésére, hogy a program jelenleg zárolva van. A zárlat feloldásához nyomja meg újfent az **OK**-t, ekkor a  jelkép eltűnik.

5 Ismétlje meg a 4. lépést további programok zárolásához.

6 Nyomja meg a **MENU** gombot a normális televízióképhez való visszatéréshez.

 *Zárolt program számának kiválasztásakor a képernyő feketén jelenik meg a  jelképpel.*

Programhelyek figyelmen kívül hagyása

1 Ezt a projekciós TV-t beprogramozhatja úgy, hogy **PROGR +/-** gombokkal történő csatornaválasztás közben a nem kívánt programhelyeket figyelmen kívül hagyja. Ha a későbbiekben a figyelmen kívül hagyott programhelyeket vissza kívánja nyerni, a továbbiakban leírt módon járjon el, azonban az 5. lépésben “---” helyett válassza a megfelelő TV rendszert (B/G vagy D/K).

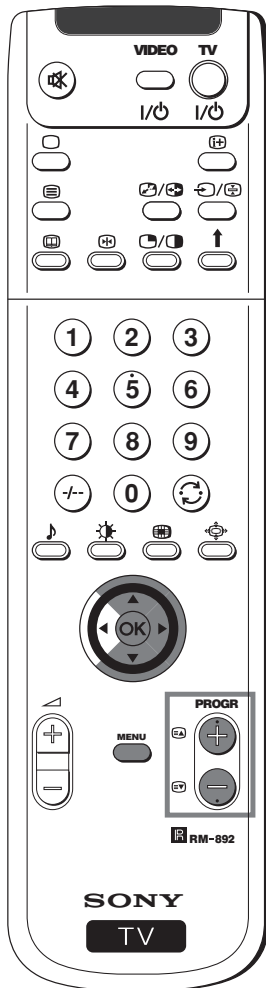

1 Nyomja meg a távvezérlő **MENU** gombját, hogy a menü megjelenjen a képernyőn.

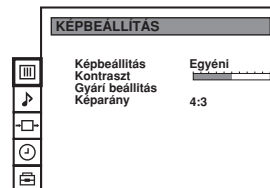

2 Nyomja a joysticket ▼ felé a jelkép kiválasztásához, majd ezt követően nyomja azt ► felé a **HANGOLÁS** menübe való belépéshez.

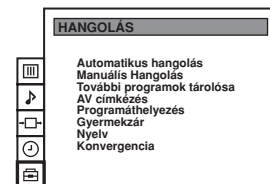

3 Nyomja a joysticket ▼ vagy ▲ felé a **Manuális Hangolás** kiválasztásához, majd ezt követően nyomja azt ► felé.

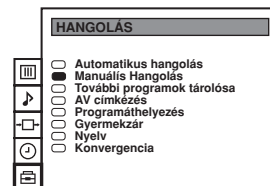

4 Nyomja a joysticket ▼ vagy ▲ felé annak a programszámnak (pozíció) a kiválasztásához, melyre a csatornát (televízióadót) hangolni kívánja, majd ezt követően nyomja azt ► felé a **NORMA** oszlopba való belépéshez.

MANUÁLIS HANGOLÁS			
PROG.	NORMA	CS	NÉV
0	B/G	C 40	MV-CH
1	B/G	C 41	TVE-1
2	B/G	C 31	TVE-2
3	B/G	C 34	ANT-3
4	B/G	C 27	TELE 5
5	B/G	C 47	C PLUS
6	B/G	C 44	-----
7	B/G	C 23	-----
8	B/G	C 35	CNN-
9	B/G	C 28	BBC-W

5 Nyomja a joysticket ▼ felé “---” kiválasztásához, majd ezt követően nyomja meg az **OK** gombot.

MANUÁLIS HANGOLÁS			
PROG.	NORMA	CS	NÉV
0	B/G	C 40	MV-CH
1	B/G	C 41	TVE-1
2	B/G	C 31	TVE-2
3	B/G	C 34	ANT-3
4	B/G	C 27	TELE 5
5	B/G	C 47	C PLUS
6	B/G	C 44	-----
7	B/G	C 23	-----
8	B/G	C 35	CNN-
9	---	C 28	BBC-W

6 Ismétlje meg a 4. és 5. lépéseket további programhelyek figyelmen kívül hagyásához.

7 Nyomja meg a **MENU** gombot a normális televízióképhez való visszatéréshez.

A **PROGR +/-** gombbal történő csatornaválasztáskor ez a csatorna nem jelenik meg. Mindazonáltal, az említett csatornát ki lehet választani a számgombok közül a csatornának megfelelő szám megnyomásával.

Az adók egyéni beazonosítása

1 Normál esetben a csatornanevek (televízióadók) a teletexten keresztül automatikusan lehívhatók, amennyiben az rendelkezésre áll. Mindazonáltal egy legfeljebb öt karakterből (betűk vagy számok) álló nevet adhat egy csatornának vagy videobemenetnek. Ezáltal könnyen beazonosíthatja a képernyőn megjelenő csatornát (televízióadót) vagy videoforrást.



1 Nyomja meg a távvezérlő **MENU** gombját, hogy a menü megjelenjen a képernyőn.

2 Nyomja a joysticket ▼ felé a  jelkép kiválasztásához, majd ezt követően nyomja azt ► felé a **HANGOLÁS** menübe való belépéshez.

3 Nyomja a joysticket ▼ vagy ▲ felé a **Manuális Hangolás** kiválasztásához, majd ezt követően nyomja azt ► felé.

4 Nyomja a joysticket ▼ vagy ▲ felé az elnevezni kívánt csatorna programszámának kiválasztásához.

5 Nyomja a joysticket többször egymást követően ► felé, amíg a **NÉV** oszlop első elemét kiemelte.

6 Nyomja a joysticket ▼ vagy ▲ felé egy betű vagy szám ("-" egy üres hely) kiválasztásához, majd ezt követően nyomja azt ► felé a karakter megerősítéséhez. A többi négy karaktert ugyanilyen módon válassza ki.

7 Miután kiválasztotta az összes karaktert, nyomja meg az **OK** gombot.

8 Ismétlje meg a 4-től a 7. lépéseket további csatornák felcímezéséhez.

9 Nyomja meg a **MENU** gombot a normális televízióképhez való visszatéréshez.

 *Egy címkézett csatorna kiválasztásakor, annak neve néhány másodpercig megjelenik a képernyőn*

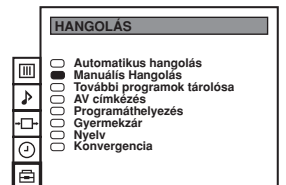
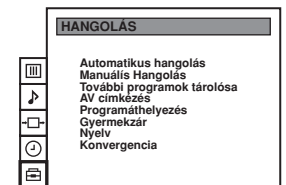
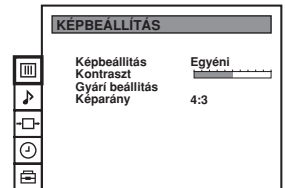

MANUÁLIS HANGOLÁS			
PROG.	NORMA	CS	NÉV
0	B/G	C 40	----
1	B/G	C 41	----
2	B/G	C 31	----
3	B/G	C 34	----
4	B/G	C 27	----
5	B/G	C 47	----
6	B/G	C 44	----
7	B/G	C 23	----
8	B/G	C 35	----
9	B/G	C 28	----

MANUÁLIS HANGOLÁS			
PROG.	NORMA	CS	NÉV
0	B/G	C 40	----
1	B/G	C 41	----
2	B/G	C 31	----
3	B/G	C 34	----
4	B/G	C 27	----
5	B/G	C 47	----
6	B/G	C 44	----
7	B/G	C 23	----
8	B/G	C 35	----
9	B/G	C 28	----

MANUÁLIS HANGOLÁS			
PROG.	NORMA	CS	NÉV
0	B/G	C 40	----
1	B/G	C 41	----
2	B/G	C 31	----
3	B/G	C 34	----
4	B/G	C 27	----
5	B/G	C 47	----
6	B/G	C 44	----
7	B/G	C 23	----
8	B/G	C 35	----
9	B/G	C 28	----

A kép beállítása

i Bár a kép gyárilag be van állítva, azt ízlése szerint módosíthatja.



1 Nyomja meg a távvezérlő **MENU** gombját, hogy a menü megjelenjen a képernyőn.

2 Nyomja a joysticket **▶** felé a **KÉPBEÁLLÍTÁS** menübe való belépéshez.

3 Nyomja a joysticket **▼** vagy **▲** felé a módosítani kívánt jellemző kiválasztásához, majd ezt követően nyomja azt **▶** felé. Nézze meg a következő táblázatot a választáshoz és az egyes jellemzőkre vonatkozó eredmény megtekintéséhez.

Képbeállítás ▶ Képbeállítás	▶ Egyéni (egyéni beállításokhoz)
	▶ Mozi (filmekhez)
	▶ Élő (élő programokhoz)
▼ Fényerő*	◀ Sötétebb ▶ Világosabb
▼ Szín telítettség*	◀ Kevesebb ▶ Több
▼ Képelesség*	◀ Finomabb ▶ Élesebb
▼ Színárnyalat**	◀ Zöldes ▶ Pirosas

Kontraszt **◀ Kevesebb** **▶ Több**

Gyári beállítás **OK** Visszaállítja a gyári képbeállítást.

Képarány (további információt lásd a kezelési útmutató "A képernyő képarányának kiválasztása" c. fejezetében)

* Csak a "Képbeállítás" "Egyéni" kiválasztásával módosítható.

** Csak NTSC színrendszerekhez áll rendelkezésre (pl. USA videokazetták)

4 Nyomja a joysticket **◀** vagy **▶** felé a kiválasztott jellemző beállításának módosításához, majd ezt követően nyomja meg az **OK** gombot az új beállítás rögzítéséhez.

5 Ismétlje meg a 3. és 4. lépéseket egyéb beállítások módosításához.

6 Nyomja meg a **MENU** gombot a normális televízióképhez való visszatéréshez.

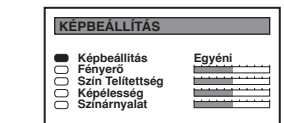
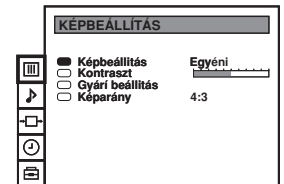
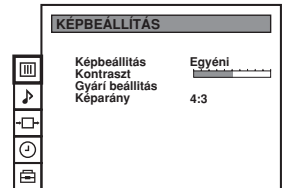

A kép üzemmód gyors változtatása

i A kép üzemmód gyorsan változtatható a "Képbeállítás" menübe történő belépés nélkül.

1 Nyomja meg többször egymást követően a távvezérlő **☼** gombját a képbeállítás opcióihoz való közvetlen hozzáféréshez.

2 Nyomja a joysticket **▼** vagy **▲** felé a kívánt képüzemmód kiválasztásához (**Egyéni**, **Mozi** vagy **Élő**), majd ezt követően nyomja meg az **OK** gombot ahhoz, hogy a menü eltűnjön a képernyőről.

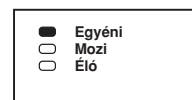

A képernyő képarányának kiválasztása

 Ez a funkció lehetővé teszi a képarány típusának változtatását.



1 Nyomja meg a távvezérlő **MENU** gombját, hogy a menü megjelenjen a képernyőn.

2 Nyomja a joysticket ► felé a **KÉPBEÁLLÍTÁS** menübe való belépéshez.

3 Nyomja a joysticket ▼ vagy ▲ felé a **Képarány** kiválasztásához, majd ezt követően nyomja azt ► felé az említett menübe való belépéshez.

4 Nyomja a joysticket többször egymás után ► felé a következő módok egyikének kiválasztásához:

- **4:3:** hagyományos 4:3 képméret.
- **16:9:** szélesvásznú hatás imitálása (16:9 műsorokhoz).

Nyomja meg az **OK**-t.

5 Nyomja meg a **MENU** gombot a normális televízióképhez való visszatéréshez.

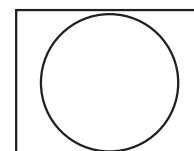
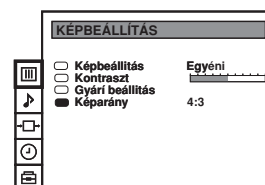
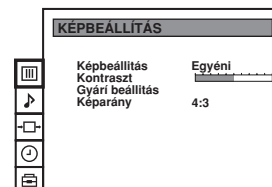

4:3

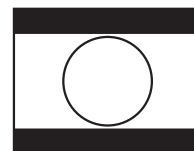

16:9

HU

A képernyő képarányának gyors változtatása

 A képernyő képaránya gyorsan változtatható a "Képbeállítás" menübe történő belépés nélkül.

1 Nyomja meg többször egymást követően a távvezérlő  gombját a képernyő képaránytípusának kiválasztásához (**4:3** vagy **16:9**).

A hang beállítása

i Bár a hang gyárilag be van állítva, azt ízlése szerint módosíthatja.



1 Nyomja meg a távvezérlő **MENU** gombját, hogy a menü megjelenjen a képernyőn.

2 Nyomja a joysticket **▼** felé a **HANGSZABÁLYOZÁS** menübe való belépéshez.

3 Nyomja a joysticket **▼** vagy **▲** felé a módosítani kívánt jellemző kiválasztásához, majd ezt követően nyomja azt **►** felé. Nézze meg a következő táblázatot a választáshoz és az egyes jellemzőkre vonatkozó eredmény megtekintéséhez.

Hangszabályozás ► Üzem mód ► Egyéni (egyéni beállításokhoz)

- Rock
- Jazz
- Pop

▼ **Magas hangszín*** ◀ Kevesebb ► Több

▼ **Mély hangszín*** ◀ Kevesebb ► Több

Balansz ◀ Bal ► Jobb

Gyári beállítás **OK** Visszaállítja a gyári hangbeállítást.

Dolby® Virtual: ** ► **Ki:** Normális.
 ► **Be:** A "Dolby Pro Logic Surround" hangját utánozza.

Kettős hang

- Sztereo adásokhoz:
 - Mono
 - Sztereo
- Kétnyelvű adásokhoz:
 - Mono (mono csatornához, ha rendelkezésre áll)
 - A (az 1. csatornához)
 - B (a 2. csatornához)

Hangkiegyenlítés ◀ -12 ► +12
 a csatorna hangereje egyedileg szabályozható -12 és +12 szintek között.

Fülhallgató:
Hangerő ◀ Kevesebb ► Több

Kettős hang

- Sztereo adásokhoz:
 - Mono
 - Sztereo
- Kétnyelvű adásokhoz:
 - **Mono** (mono csatornához, ha rendelkezésre áll)
 - A (az 1. csatornához)
 - B (a 2. csatornához)

Hangszóró ► **Fő:** a projekciós TV hangja
 ► **Középső be:** a külső erősítő hangja

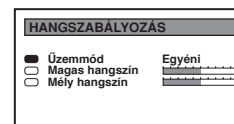
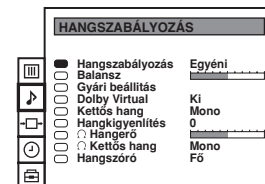
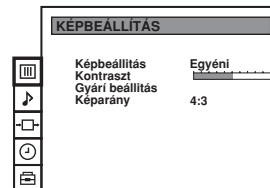

* Csak az "Egyéni" "Hangszabályozás"-ban való kiválasztásával módosítható.





4 Nyomja a joysticket ◀ vagy ▶ felé a kiválasztott jellemző beállításának módosításához, majd ezt követően nyomja meg az **OK** gombot az új beállítás rögzítéséhez.

5 Ismételje meg a 3. és 4. lépéseket egyéb beállítások módosításához.

6 Nyomja meg a **MENU** gombot a normális televízióképhez való visszatéréshez.

i ****Ezt a televíziót a "Dolby Surround" hangeffektus kiadásához tervezték, mely 4 hangszóró hangját utánozza a televízió két hangszórójával. Ez csak akkor lehetséges, ha az adó audio jele "Dolby Surround". Ezenkívül még javíthatja a hangeffektust egy külső erősítő csatlakoztatásával. További információt a 27. oldalon, a "Külső audio készülék csatlakoztatása" c. fejezetben talál.**

**** Gyártva a Dolby Laboratories szabadalmi engedélye alapján. "Dolby", "Pro Logic" és a dupla D DD jelkép, a Dolby Laboratories védjegye.**

A hang üzemmód gyors változtatása

i A hang üzemmód gyorsan változtatható a "Hangszabályozás" menübe történő belépés nélkül.

1 Nyomja meg többször egymást követően a távvezérlő  gombját a hangszabályozás opcióihoz való közvetlen hozzáféréshez.

2 Nyomja a joysticket ▼ vagy ▲ felé a kívánt hangüzemmód kiválasztásához (**Egyéni, Rock, Jazz** vagy **Pop**), majd ezt követően nyomja meg az **OK** gombot ahhoz, hogy a menü eltűnjön a képernyőről.

- Egyéni
- Rock
- Jazz
- Pop

Az automatikus kikapcsolás funkció

i Beállíthatja azt az időtartamot, melynek elteltével a készülék automatikusan készenléti üzemmódba (standby) kapcsol.



1 Nyomja meg a távvezérlő **MENU** gombját, hogy a menü megjelenjen a képernyőn.

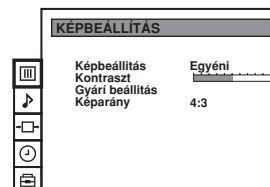

2 Nyomja a joysticket ▼ felé a ⊖ jelkép kiválasztásához, majd ezt követően nyomja azt ► felé az **IDŐKAPCSOLÓ** menübe való belépéshez.

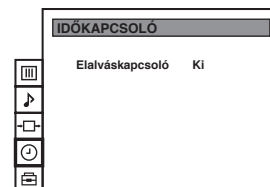

3 Nyomja a joysticket ► felé, majd ezt követően nyomja azt többször egymás után ▼ vagy ▲ felé, mindaddig, amíg a kikapcsolásig kívánt időtartam meg nem jelenik a képernyőn.

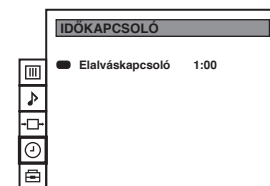

Ki ► 0:30 ► 1:00..... 4:00 óra

4 Nyomja meg az **OK**-t.

5 Nyomja meg a **MENU** gombot a normális televízióképhez való visszatéréshez.

👉 *Egy perccel azelőtt, hogy a projekciós TV készenléti üzemmódba (standby) kapcsolna, a képernyőn automatikusan megjelenik a 0:01 kijelzés.*

- Megjegyzések:**
- Televízió nézés közben nyomja a távvezérlő **(+)** gombját a kikapcsolásig fennmaradó idő megtekintésére.
 - A televízió készenléti üzemmódból történő bekapcsolásához nyomja meg a távvezérlő **TV I/⏻** gombját.



A teletext megjelenítése

i A teletext a legtöbb TV állomás által sugárzott információs szolgáltatás.

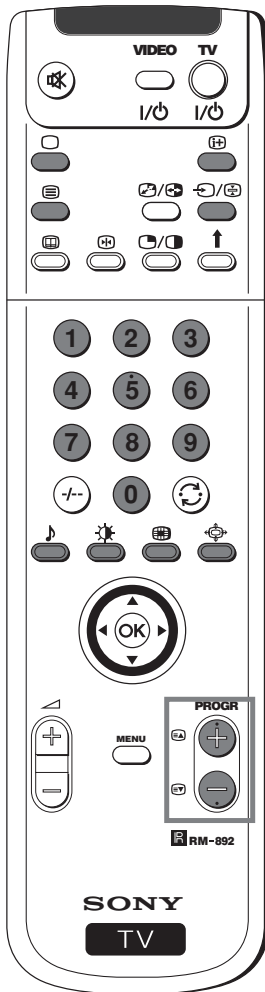
A Győződjön meg arról, hogy egy erős bemeneti jellel rendelkező TV csatornát használ, mivel ellenkező esetben a teletextben hibák fordulhatnak elő.









A teletext kiválasztása

- 1 Válassza ki azt a TV csatornát, mely a megtekinteni kívánt teletext szolgáltatást sugározza.
- 2 Nyomja meg a távvezérlő  gombját a teletext szolgáltatás megjelenítéséhez.
- 3 A távvezérlő színgombjainak használatával adja meg a kívánt oldalszám három számjegyét (amennyiben elhibázná, üssön be három bármilyen számjegyet, majd ezt követően üsse be újra a helyes oldalszámot).
- 4 Nyomja meg a  gombot a teletext szolgáltatás kikapcsolásához és a TV üzemmódba való visszatéréshez.



A teletext egyéb funkcióinak használata

AHHOZ, HOGY	NYOMJA MEG A GOMBOT
A következő vagy az előző oldalra jusson	 a következő oldalra vagy  az előző oldalra
A teletext rávetítése a TV képre	 Nyomja meg újra  a teletext üzemmód kikapcsolásához
Egy teletext oldal rögzítése	 Nyomja meg újra  a rögzítés megszüntetéséhez.

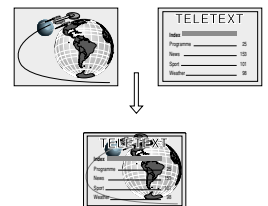

A Fastext használata

- i** Fastext lehetővé teszi a teletext oldalaihoz való hozzáférést egyetlen gomb megnyomásával.

Fastext sugárzásakor a teletext oldal alsó részén megjelenik egy színek kódú menü. Nyomja meg a távvezérlő színes gombját (piros, zöld, sárga vagy kék) a megfelelő laphoz való hozzáféréshez.

Választható készülékek csatlakozta

i A projekciós TV-hez választható készülékek széles skáláját csatlakoztathatja a továbbiakban bemutatott módon.

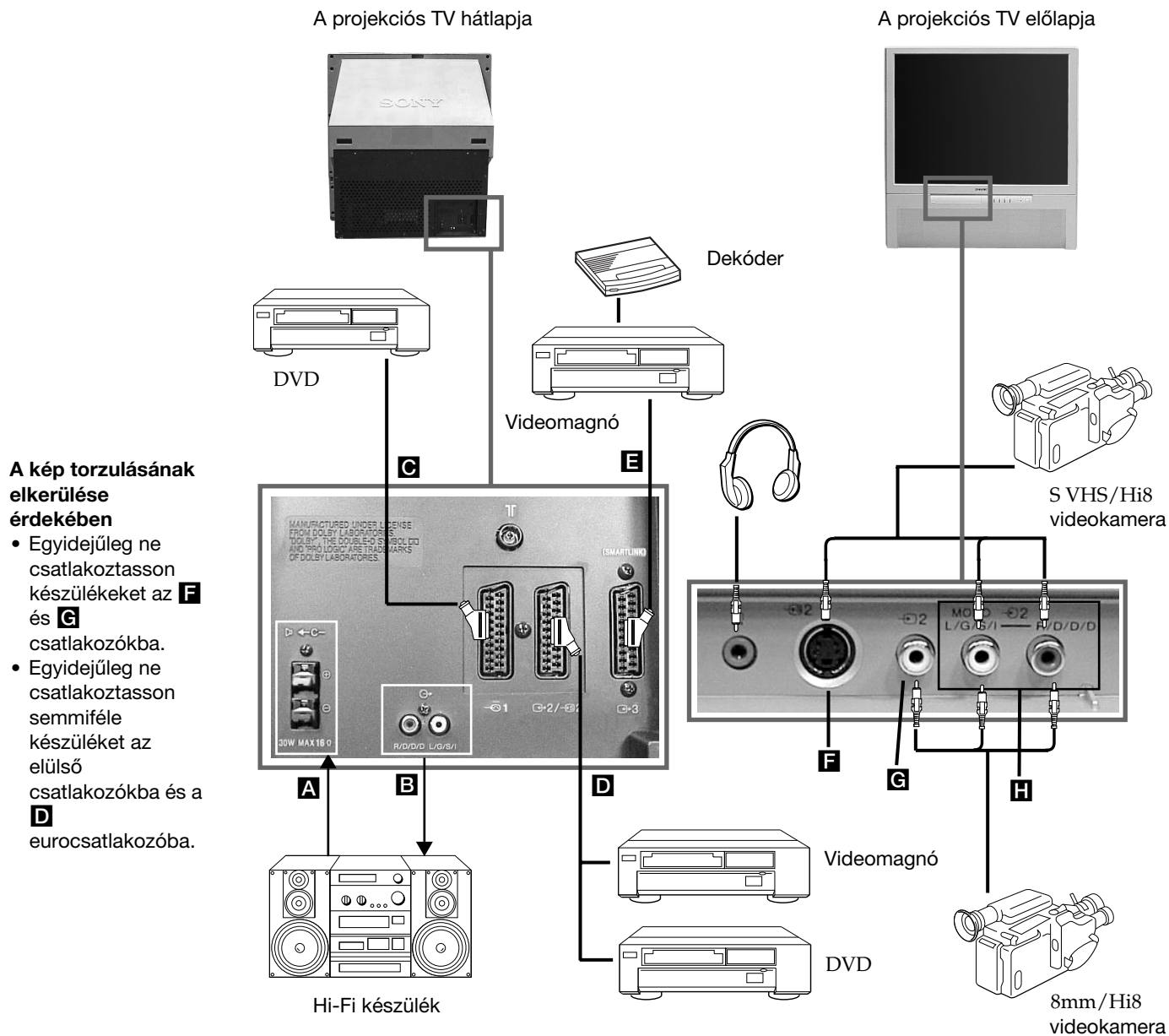

A kép torzulásának elkerülése érdekében

- Egyidejűleg ne csatlakoztasson készüléket az **F** és **G** csatlakozókba.
- Egyidejűleg ne csatlakoztasson semmiféle készüléket az elülső csatlakozókba és a **D** eurocsatlakozóba.

Megengedett bemenő jelek

- A** A Központi hangszóró bemenet
A "HANGSZABÁLYOZÁS" menü
"Hangszóró" opciójában válassza
"Középső be"-t.
- B** Bemenet nélkül
- C** Audio/ video és RGB jelek
- D** Audio/ video és S video jelek
- E** Audio/ video jelek
- F** S video jel
- G** G Video jel
- H** H Audio jel

Rendelkezésre álló kimenő jelek

- Kimenet nélkül
- Audio jel
- A TV állomáskereső video/ audio
- A választott forrás video/ audio
- A választott forrás video/ audio (ugyanaz a kimeneti forrás, mint a **C**2/ **D**2 csatlakozó)
- Kimenet nélkül
- Kimenet nélkül
- Kimenet nélkül

Választható készülékek használata

További információ készülékek csatlakoztatásához

Video csatlakoztatása

Ajánlatos a videót a projekciós TV hátlapján lévő **D** vagy **E** eurocsatlakozóhoz csatlakoztatni. Ha nem rendelkezik eurocsatlakozóval, ajánlatos a videojelet a "0" TV programszámra hangolni, ehhez lásd a kezelési útmutató "A TV kézi hangolása" c. fejezetét. Ezenkívül lásd a video használati utasítását a videojel tesztcsatornájának beállításához. Amennyiben videoja elfogadja a Smartlinket, lásd a használati utasítás "Smartlink" c. fejezetét.

Külső audio készülék csatlakoztatása

1 A projekciós TV hangja a Hi-Fi készüléken keresztül hallatszódjon:

Ha erősíteni kívánja a projekciós TV audio kimenetét, csatlakoztassa a Hi-Fi készüléket a projekciós TV hátlapján lévő **B** aljzatokba. A **B** aljzatokba csatlakoztatott készülék hangerejét a fülhallgató hangerejének szabályozásával lehet változtatni. Ehhez lásd a használati útmutató "A hang beállítása" c. fejezetét

Zenekészülékén keresztül is élvezheti a "Dolby Virtual" hangeffektust.

Ehhez helyezze el zenekészülékének hangszóróit a televízió mindkét oldalán kb. 50 cm távolságot hagyva a televízió és a hangszórók között. A hangszórók elhelyezése után, a menürendszerek segítségével, válassza ki a "Hangszabályozás" menüt, és "Dolby Virtual"-t az "Be" pozícióban.

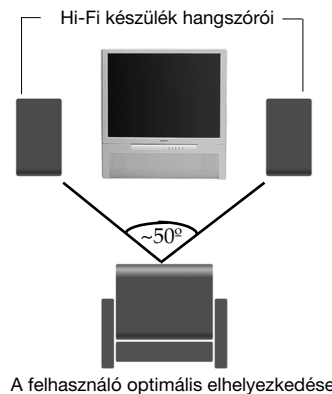

2 Dolby erősítő hallgatása a projekciós TV hangszóróján keresztül:

Ha Hi-Fi készüléke hangját a projekciós TV hangszóróin keresztül kívánja hallgatni, csatlakoztassa a Hi-Fi készüléket a projekciós TV hátlapján lévő **A** aljzatokba. Ha Dolby erősítővel rendelkezik, csatlakoztassa az erősítő központi kimenetét az említett aljzatokhoz, hogy ez központi hangszóróként működjön. Ehhez lásd a kezelési útmutató "A hang beállítása" c. fejezetét és válassza ki "Középső be"-t a "Hangszóró" opcióban.

Mono készülékek csatlakoztatása

Az audio csatlakozóját csatlakoztassa a projekciós TV előlapján lévő L/G/S/I csatlakozóba, majd válassza ki a 2 bemenő jelet az alábbi útmutatásokat követve.

A bemenő jel kiválasztása és megtekintése



- 1 Csatlakoztassa a választható készüléket a projekciós TV megfelelő csatlakozójához, ahogyan az az előző oldalon le van írva.
- 2 Kapcsolja be a csatlakoztatott készüléket.
- 3 Nyomja meg többször a távvezérlő gombját, amíg a megfelelő bemeneti jelkép megjelenik a képernyőn.

Jelkép

Bemenő jel

- 1
 - **C** eurocsatlakozón keresztüli audio/ video bemenő jel
 - **C** eurocsatlakozón keresztüli RGB bemenő jel
- 2
 - eurocsatlakozón vagy **H** és **G** RCA csatlakozókon keresztüli audio/ video bemenő jel.
- 2
 - **D** eurocsatlakozón vagy **H** és **F** RCA csatlakozókon keresztüli audio/ S video bemenő jel.
- 3
 - **E** eurocsatlakozón keresztüli audio/ video bemenő jel.

- 4 A televízió normális képéhez való visszatéréshez nyomja meg a távvezérlő gombját.

Smartlink

i Smartlink a televízió és egy videomagnó közötti közvetlen összeköttetés.

A Smartlink használatához szüksége van:

- Egy Smartlinket, NexTVIEWt, Easy Linket vagy Megalogicot elfogadó videomagnóra.

i Megalogic a Grundig Corporation bejegyzett kereskedelmi márkanéve.
Easy Link a Philips Corporation kereskedelmi márkanéve.

- Egy 21 pólusú komplett SCART zsinórra, a videomagnó csatlakoztatásához a projekciós TV hátlapján lévő 3 (SMARTLINK) eurocsatlakozóhoz.

A Smartlink főbb jellemzői:

- Hangolási információ (pl. programlista) átvitelét teszi lehetővé a televíziókészülekről a videomagnóra.
- A televízióról történő közvetlen rögzítés: mialatt a televíziót nézi, csak a videomagnó egy gombját kell megnyomnia a műsor rögzítéséhez.
- Készenléti üzemmódban (standby) lévő projekciós TV: nyomja meg a videomagnó "Play ►" gombját és a projekciós TV automatikusan bekapcsol.

A Ha a Smartlinket elfogadó videomagnóhoz dekóder van csatlakoztatva, válassza a (További programok tárolása)-t a  (HANGOLÁS) menüben, majd válassza **DEKÓDER-t** (dekóder) az **AV3** pozícióban mindenegyes kódolt csatornához. További információért lásd a kezelési útmutató "A "További programok tárolása" funkció használata" c. fejezetét.

A Ha további információra van szüksége a Smartlinkkel kapcsolatosan, nézze meg videomagnója használati útmutatóját.

A projekciós TV hátlapja

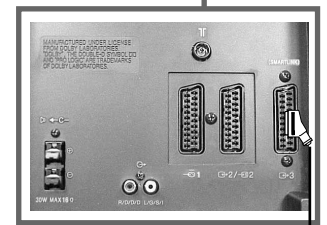

Videomagnó

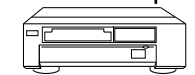

Dekóder

Egyéb Sony készülékek távvezérlő

i A távvezérlő fedele alatt található gombokkal egyéb Sony készülékek is irányíthatók.

- Nyissa ki a távvezérlő fedelét.
- Állítsa be a VTR 1234 DVD váltót az irányítani kívánt készüléknek megfelelően:

VTR1	Beta videomagnó
VTR2	8 mm-es videomagnó
VTR3	VHS videomagnó
VTR4	Digitális videomagnó (DCR-VX 1000/9000 E, VHR-1000)
DVD	Digitális videolemez játszó

- Használja a távvezérlő fedél alatti gombjait a készülék irányítására.

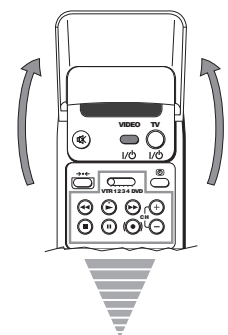

- A** Ha készüléke rendelkezik COMMAND MODE váltóval, állítsa azt a projekciós TV távvezérlőjének VTR 1234 DVD váltójával megegyező helyzetbe.
- Ha a készülék nem rendelkezik valamelyik funkcióval, a távvezérlő annak megfelelő gombja nem működik.

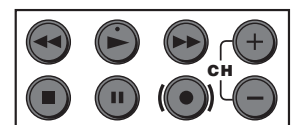

VTR 1234 DVD





Az eurocsatlakozók kimeneti jelének kiválasztása

1 Ezt a funkciót egy külső készülékről jövő bármilyen jel videomagnóján történő rögzítéséhez használja (a videomagnó a projekciós TV hátlapján lévő 2/3 vagy 3 eurocsatlakozóhoz csatlakoztatott). Ehhez az alábbiakban leírt módon kell kiválasztania a kimeneti forrást (ez az eljárás szükségtelen ha videomagnója elfogadja a Smartlinket).



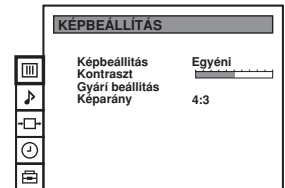

1 Nyomja meg a távvezérlő **MENU** gombját, hogy a menü megjelenjen a képernyőn.

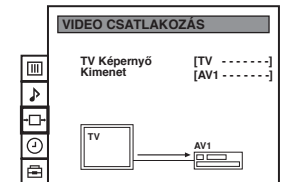

2 Nyomja a joysticket **▼** felé a  jelkép kiválasztásához, majd ezt követően nyomja azt **►** felé az **VIDEO CSATLAKOZÁS** menübe való belépéshez.



3 Nyomja a joysticket **▼** vagy **▲** felé, hogy kiemelje:

TV Képernyőt (a TV képernyőhöz való bemeneti jelhez) vagy **Kimenetet** (a projekciós TV kimeneti jele, melyre 2/3 vagy 3 eurocsatlakozóhoz áll rendelkezésre).

A megerősítéshez nyomja a joysticket **►** felé.

4 Nyomja a joysticket **◀** vagy **►** felé többször egymás után a megfelelő jel kiválasztásához:

TV Képernyő TV, AV1, RGB, AV2, YC2 vagy AV3

Kimenet TV, AV1, AV2, YC2 AV3 vagy AUTO

A jel típusának kiválasztása után nyomja meg az **OK**-t a megerősítéshez.

 Ha **AUTO**-t választ, a kimeneti jel mindig meg fog egyezni a képernyőn megjelenő jellel.

 Ha dekóderrel rendelkezik, kérjük ne feledje a Kimenetben **"TV"**-t választani a megfelelő dekódolás érdekében.

5 Nyomja meg a **MENU** gombot a normális televízióképhez való visszatéréshez.

 *A kiválasztott jel a megfelelő eurocsatlakozóhoz csatlakoztatott választható készülékhez áll rendelkezésre.*

Az "AV címkézés" funkció használata

1 Ez a funkció lehetővé teszi, hogy egy legfeljebb öt karakterből (betűk vagy számok) álló nevet adjon a projekciós TV aljzataihoz csatlakoztatott választható készüléknek.



1 Nyomja meg a távvezérlő **MENU** gombját, hogy a menü megjelenjen a képernyőn.

2 Nyomja a joysticket ▼ felé a  jelkép kiválasztásához, majd ezt követően nyomja azt ► felé a **HANGOLÁS** menübe való belépéshez.

3 Nyomja a joysticket ▼ vagy ▲ felé az **AV címkézés** kiválasztásához, majd ezt követően nyomja azt ► felé.

4 Nyomja a joysticket ▼ vagy ▲ felé az elnevezni kívánt bemeneti jel kiválasztásához (pl.: AV2), majd ezt követően nyomja azt ► felé a **NÉV** oszlop első elemének kiemeléséhez.

5 Nyomja a joysticket ▼ vagy ▲ felé egy betű vagy szám (" " egy üres hely) kiválasztásához, majd ezt követően nyomja azt ► felé a karakter megerősítéséhez. A többi négy karaktert ugyanilyen módon válassza ki.

6 Miután kiválasztotta az összes karaktert, nyomja meg az **OK** gombot.

7 Ismétlje meg a 4-től a 6. lépéseket a többi bemeneti jel felcímkzéséhez.

8 Nyomja meg a **MENU** gombot a normális televízióképhez való visszatéréshez.

 *Egy címkézett bemeneti jellel ellátott készülék kiválasztásakor annak neve néhány másodpercig megjelenik a képernyőn.*

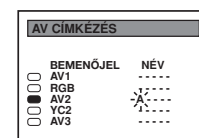
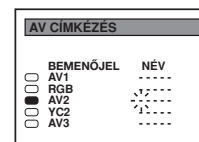
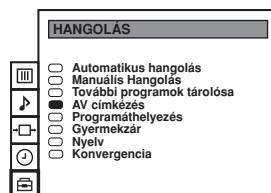
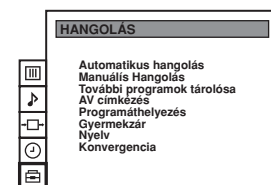
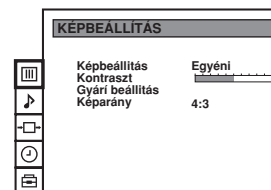

Optimális látószög

① Ahhoz, hogy optimális képminőséget kapjon, igyekezzen a projekciós TV-t úgy elhelyezni, hogy a képernyőt a továbbiakban bemutatott szögekből lássa.

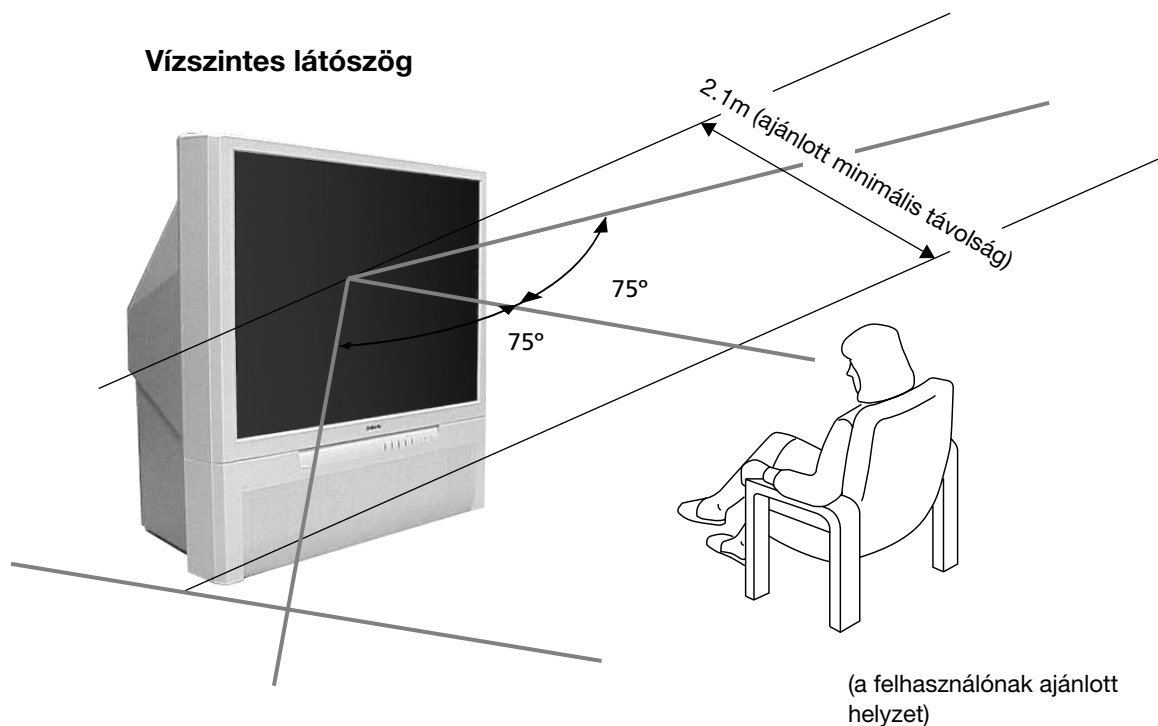

HU

Függőleges látószög

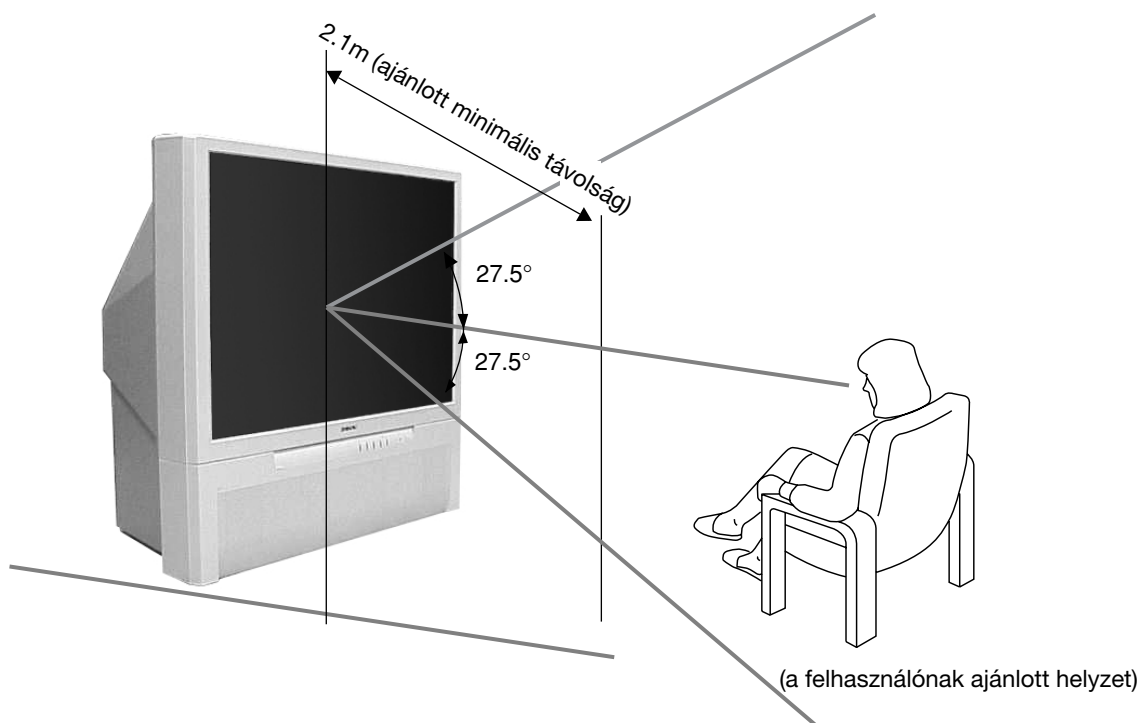

Műszaki jellemzők

MINŐSÉGTANÚSÍTÁS

A 2/1984. (III.10.) BkM-IpM együttes rendelet értelmében - mint forgalmazó - tanúsítjuk, hogy a SONY (KP-41PX1K) típusú színes televízió megfelel az alábbi műszaki értékeknek.

Érintésvédelmi osztály: II.

Sugárzási szabvány

B/G/H, D/K

Szín szabvány

PAL, SECAM

NTSC 3.58, 4.43 (csak videobemenet)

Fogható csatornák

VHF: E2-E12

UHF: E21-E69

CATV: S1-S20









HYPER: S21-S41

D/K: R1-R12, R21-R69





Képcső

41 hüvelyk (kb. 103 cm átmérő)

Hátsó aljzatok

-  Középső hangszóró bemeneti aljzatok (2 db aljzat)
-  Audio kimenetek – RCA csatlakozók
-  1 /  21 pólusú eurocsatlakozó (CENELEC szabvány) beleértve audio/ video bemenet, RGB bemenet, TV audio/ video kimenet
-  2 /  2 21 pólusú eurocsatlakozó (CENELEC szabvány) beleértve audio/ video bemenet, S video bemenet, választható audio/ video kimenet
-  3 (SMARTLINK) 21 pólusú eurocsatlakozó (CENELEC szabvány) beleértve audio/ video bemenet, választható audio/ video kimenet (kiválasztható ugyanaz a kimeneti forrás, mint  2 /  2 csatlakozón) és Smartlink csatlakoztatás.

Elülső aljzatok

-  2 video bemenet – RCA csatlakozó
-  2 audio bemenetek – RCA csatlakozók
-  2 S video bemenet - 4 pólusú DIN
-  fülhallgató csatlakozó – sztereo minialjzat

Hangfrekvenciás kimenőteljesítmény

2 x 30 W (zenei teljesítmény)

2 x 15 W (RMS)

Középső hangszóró bemenet

30 W (RMS) (ha középső hangszóróként használják)

Teljesítményfelvétel

145 W

Teljesítményfelvétel készenléti üzemmódban (standby)

0.7 W

Méret (szélesség x magasság x mélység)

kb. 948 x 992 x 511 mm

Tömeg

kb. 43 kg

Mellékelt tartozékok

1 db távvezérlő RM-892 modell

2 db IEC szabvány szerinti elem

Egyéb jellemzők

Digitális fésűs szűrő (nagy felbontású)

TELETEXT, Fastext

NICAM

Automatikus kikapcsolás

Smartlink

Dolby Virtual









A design és a műszaki jellemzők előzetes bejelentés nélkül változhatnak.

Környezetbarát papír – Klórmentes



Problémamegoldás

 Az alábbiakban ismertetünk néhány egyszerű megoldást arra az esetre, ha valamilyen kép- vagy hangprobléma fordulna elő.

Probléma	Megoldás
Nincs kép (a képernyő sötét) és nincs hang.	<ul style="list-style-type: none"> • Csatlakoztassa a projekciós TV-t a faljához. • Nyomja meg a  gombot a TV előlapján. • Ha a TV  jelzője világít, nyomja meg a távvezérlő TV I/O gombját vagy egyik programszám gombját. • Ellenőrizze az antennacsatlakozást. • Ellenőrizze, hogy a választott videoforrás be van-e kapcsolva. • Kapcsolja ki 3-4 másodpercre a készüléket, majd ismét kapcsolja be az előlapján lévő  gombbal.
Gyenge a kép vagy nincs kép (a képernyő sötét), de jó a hangminőség.	<ul style="list-style-type: none"> • A MENU rendszerben válassza ki a “Képbeállítás”-t, majd állítsa be újra a “Kontraszt”-ot, “Színáryalat”-ot és “Fényerő”-t. • A “Képbeállítás”-ban válassza a “Gyári beállítás”-t a gyári értékek visszállítására.
RGB videoberendezés nézésekor gyenge a képminőség.	<ul style="list-style-type: none"> • Nyomja meg többször a távvezérlő  gombját, amíg az RGB  jelkép megjelenik a képernyőn.
Jó képminőség, de nincs hang.	<ul style="list-style-type: none"> • Nyomja meg a távvezérlő  gombját. • Ha  jelenik meg a képernyőn, nyomja meg a távvezérlő  gombját. • Győződjön meg arról, hogy a “HANGSZABÁLYOZÁS” menüben a “Fő” hangszóró legyen kiválasztva.
A színes műsorok nem láthatók színesben.	<ul style="list-style-type: none"> • A MENU rendszerben válassza ki a “Képbeállítás”-t, majd állítsa be újra a színt. • A “Képbeállítás”-ban válassza a “Gyári beállítás”-t a gyári értékek visszállítására.
Programváltáskor vagy a teletext kiválasztásakor a kép eltorzul.	<ul style="list-style-type: none"> • Kapcsolja ki a készülék hátlapján lévő 21 pólusú eurocsatlakozóhoz csatlakoztatott készüléket.
Zajos kép.	<ul style="list-style-type: none"> • Állítsa be a csatornák finomhangolását (AFT) a jobb képvétel érdekében. Ehhez lásd “A “További programok tárolása” funkció használata” c. fejezetet.
A távvezérlő nem működik.	<ul style="list-style-type: none"> • Cserélje ki az elemeket.
A TV Standby (készenléti üzemmód) jelzője villog  .	<ul style="list-style-type: none"> • Forduljon a legközelebbi Sony márkaszervízhez.

HU

-  **Ha a problémát nem tudja megoldani, forduljon szakemberhez.**
- SOHA ne nyissa ki a készüléket.**





Projektor TV

Dziękujemy za wybór niniejszego Projektora TV Sony.







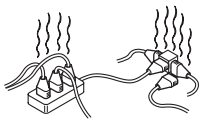
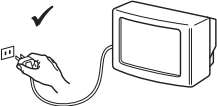
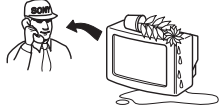

Przed rozpoczęciem użytkownika telewizora wskazane jest wnikliwe zapoznanie się z niniejszą instrukcją obsługi i zachowanie jej do wykorzystania w przyszłości.

Instrukcja obsługi **PL**

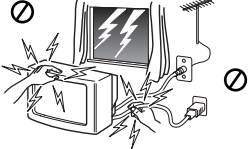
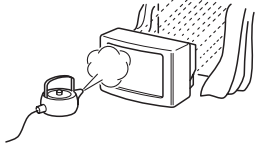
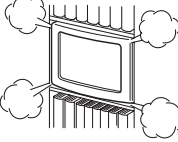
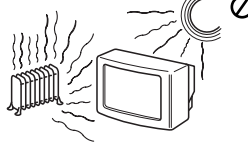
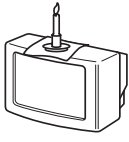
Klucz do używania niniejszej instrukcji obsługi

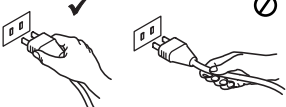
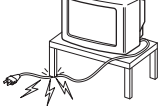
- Zastosuj się do instrukcji **Postępowania Wstępnego** jeśli chcesz podłączyć telewizor i nastawić podstawowe jego funkcje
- Zastosuj się do instrukcji **Funkcji Zaawansowanych** jeśli chcesz lepiej poznać dodatkowe możliwości techniczne telewizora.
- Symbole używane w niniejszej instrukcji obsługi
 -  Potencjalne niebezpieczeństwo
 -  Ważna informacja.
 -  Informacja o działaniu
 - **1,2...** Kolejność realizacji instrukcji.
 -  Zaznaczone na na pilocie przyciski wskazują przyciski które należy nacisnąć w celu wykonania poszczególnych funkcji
 -  Informacja odnośnie wyniku operacji
 - **>>>** Opis postępowania które należy przeprowadzić by osiągnąć końcowy wynik kontynuowany jest na następnej stronie.

Informacje dotyczące bezpieczeństwa

 <p>Televizor jest przystosowany do zasilania tylko napięciem przemiennym 220 - 240 V. Nie włączać zbyt dużej liczby urządzeń do jednego gniazdka sieciowego - grozi to pożarem lub porażeniem prądem.</p>	 <p>Ze względu na bezpieczeństwo i ochronę środowiska zaleca się, aby telewizor, który nie jest używany, nie pozostawał w trybie czuwania, lecz był wyłączany z sieci.</p>	 <p>Nigdy nie wpychać do telewizora żadnych przedmiotów. Grozi to pożarem lub porażeniem prądem. Nigdy nie wylewać na telewizor żadnych płynów. Jeśli do wnętrza telewizora dostanie się jakiś płyn lub przedmiot, nie używać urządzenia, zanim zostanie ono skontrolowane przez odpowiednio wykwalifikowaną osobę.</p>
 <p>Nie otwierać obudowy ani nie zdejmować pokrywy z tyłu telewizora. Naprawy powierzać tylko wykwalifikowanym osobom.</p>	 <p>Dla własnego bezpieczeństwa, w czasie burzy nie dotykać żadnych elementów telewizora, jego przewodu zasilającego ani przewodu antenowego.</p>	 <p>Aby uniknąć ryzyka pożaru lub porażenia prądem, nie wystawiać telewizora na deszcz i chronić go przed wilgocią.</p>
 <p>Nie zakrywać otworów wentylacyjnych na telewizorze. Dla zapewnienia właściwej wentylacji, pozostawić wokół telewizora przynajmniej 10 cm wolnego miejsca.</p>	 <p>Nigdy nie stawiać telewizora w miejscach gorących, wilgotnych lub nadmiernie zapylnych. Nie instalować telewizora w miejscach, w których będzie on narażony na wibracje mechaniczne.</p>	 <p>Aby uniknąć pożaru, przechowywać łatwopalne przedmioty z dala od telewizora i nie zbliżać się do niego z otwartym ogniem (na przykład świecą).</p>
 <p>Do czyszczenia telewizora używać miękkiej, lekko zwilżonej ściereczki. Nie czyścić telewizora benzyną, rozcieńczalnikiem ani innymi środkami chemicznymi. Nie rysować ekranu telewizora. Dla bezpieczeństwa, przed czyszczeniem telewizora wyłączyć go z sieci.</p>	 <p>Przy wyłączeniu przewodu zasilającego z gniazdka sieciowego chwycić wtyczkę. Nie ciągnąć samego przewodu.</p>	 <p>Dbać, aby nie stawiać na przewodzie zasilającym ciężkich przedmiotów, ponieważ mogą one uszkodzić przewód. Zalecamy nawinięcie nadmiaru przewodu na zaczepy znajdujące się z tyłu telewizora.</p>
 <p>Ustawić telewizor na bezpiecznej, stabilnej podstawie. Nie pozwalać, aby wspinały się na niego dzieci. Nie kłaść telewizora na boku ani ekranem do góry.</p>	 <p>Przed przenoszeniem telewizora wyłączyć go z sieci. Unikać nierównych powierzchni, szybkiego marszu i używania nadmiernej siły. Jeśli telewizor został upuszczony lub uszkodzony, natychmiast zlecić jego kontrolę odpowiednio wykwalifikowanej osobie z serwisu.</p>	 <p>Nie zakrywać otworów wentylacyjnych na telewizorze takimi przedmiotami jak zasłony czy gazety.</p>

Informacje dotyczące bezpieczeństwa



- Gdy przestawia się telewizor wielkoekranowy z projekcją tylną bezpośrednio z zimnego pomieszczenia do gorącego lub gdy w pomieszczeniu następuje gwałtowna zmiana temperatury obraz może być zamazany lub poszczególne jego fragmenty mogą mieć złą jakość koloru. Spowodowane jest to kondensacją wilgoci na lustrach lub soczewkach wewnątrz urządzenia. Przed ponownym włączeniem urządzenia należy poczekać aż wilgoć wyparuje.
- By osiągnąć ostrość obrazu należy ustawić ekran tak, by światło nie padało nań bezpośrednio. O ile to możliwe należy używać oświetlenia sufitowego.
- Unieruchomienie obrazu przez dłuższy okres czasu np. podczas korzystania z gier komputerowych lub podłączenia komputera, jak też przy oglądaniu programów w formacie 16:9, może uszkodzić przewód przekazu obrazu. By tego uniknąć należy wówczas utrzymywać niski poziom kontrastu obrazu.
- Należy unikać dotykania ekranu by nie porysować jego powierzchni.

Klucz do używania niniejszej instrukcji obsługi	3
Informacje dotyczące bezpieczeństwa.....	4

Postępowanie wstępne

Opis ogólny

Sprawdzanie dostarczonych akcesoriów.....	6
Przegląd przycisków urządzenia	6
Przegląd przycisków pilota do zdalnego sterowania.....	7

Podłączenie telewizora

Wkładanie baterii do pilota	8
Podłączanie anteny i magnetowidu	8
Pierwsze uruchomienie telewizora	8

Pierwsze uruchomienie telewizora

Wybór języka.....	9
Automatyczne programowanie telewizora przy użyciu pilota.....	10
Zmiana kolejności zapisanych kanałów telewizyjnych.....	11
Regulacja nałożenia obrazów (Zbieżność).....	12
Krótki przewodnik po systemie menu.....	13

Funkcje zaawansowane

Programowanie zaawansowane

Automatyczne programowanie telewizora	14
Ręczne programowanie telewizora	15
Stosowanie funkcji “Dalsze nastawianie”	16
Blokowanie programów	17
Pomijanie numerów programów	18
Identyfikacja poszczególnych kanałów	19

Funkcje zaawansowane telewizora

Regulacja obrazu.....	20
Wybór formatu ekranu.....	21
Regulacja dźwięku	22
Funkcja automatycznego wyłączenia	24

Telegazeta

Wyświetlanie Telegazety	25
-------------------------------	----

Dodatkowe podłączenia

Podłączanie dodatkowych urządzeń	26
Zastosowanie dodatkowych urządzeń	27
«Smartlink»	28
Pilot innych urządzeń SONY	28
Wybór sygnału wyjściowego ze złączy Euro	29
Stosowanie funkcji “AV Nazwa”	30

Informacje dodatkowe

Optymalny kąt oglądania.....	31
Dane techniczne.....	32
Rozwiązywanie problemów	33

Sprawdzanie dostarczonych akcesoriów



Pilot do zdalnego sterowania (RM-892)

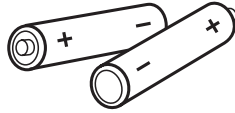

Dwie baterie (typ R6)

Przegląd przycisków urządzenia

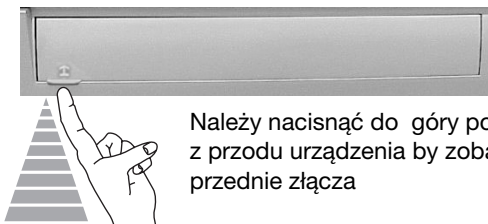

Należy nacisnąć do góry pokrywkę z przodu urządzenia by zobaczyć przednie złącza



Przycisk wyboru źródła wejściowego

Przyciski regulacji dźwięku

Przyciski wyboru następnego lub poprzedniego programu (wybór kanałów telewizyjnych)

Wskaźnik trybu czasowego wyłączenia (standby)

Przełącznik **włączony / wyłączony**

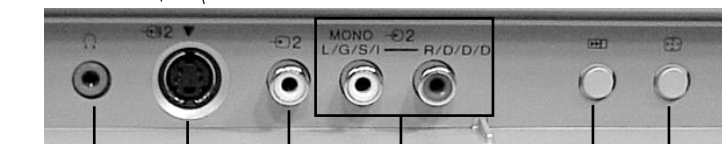

Złącze do podłączenia słuchawek

Złącze wejścia S Video

Złącze wejścia video

Złącza wejść audio

Przycisk autoprogromowania

Przycisk "Zbieżność automatyczna"

Przegląd przycisków pilota do zdalnego sterowania

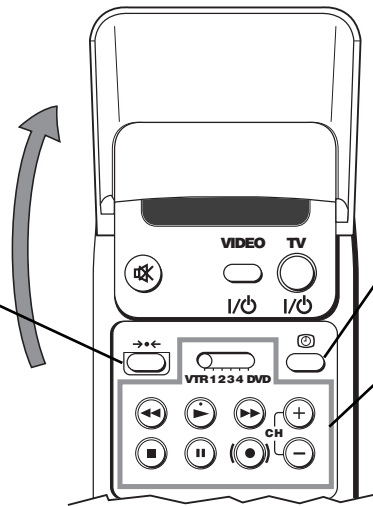

Przycisk nie odpowiadający żadnej funkcji niniejszego urządzenia

Wyświetlanie godziny

Należy go nacisnąć by włączyć lub wyłączyć zegar (działa tylko podczas transmisji telegazety)

Obsługa video

W celu uzyskania szczegółów należy przeczytać rozdział "Pilot innych urządzeń SONY"

Wyłączenie dźwięku

Należy go nacisnąć by wyłączyć dźwięk
Należy go ponownie nacisnąć by włączyć dźwięk.

Włączanie / Wyłączenie video

Należy go nacisnąć by włączyć lub wyłączyć video.

Wybór trybu TV

Należy go nacisnąć by telegazeta zniknęła z ekranu lub by włączyć wejście video.

Wybór telegazety

Należy go nacisnąć by telegazeta pojawiła się na ekranie.

Przycisk nie odpowiadający żadnej funkcji niniejszego urządzenia.

Wybór kanału

Należy je przyciskać by wybrać odpowiedni kanał.

W przypadku kanałów o numerze dwucyfrowym np. 23, należy najpierw nacisnąć -/—, a następnie przyciski numeryczne 2 i 3.

W przypadku popełnienia pomyłki podczas wprowadzania pierwszej cyfry należy kontynuować operację wprowadzania drugiej (od 0 do 9), a następnie powtórzyć całą operację.

Wybór trybu dźwięku

Należy go nacisnąć by zmienić nastawienie trybu dźwięku.

Wybór trybu obrazu

Należy go nacisnąć by zmienić ustawienia obrazu.

Regulacja głośności

Należy go nacisnąć by nastawić głośność.

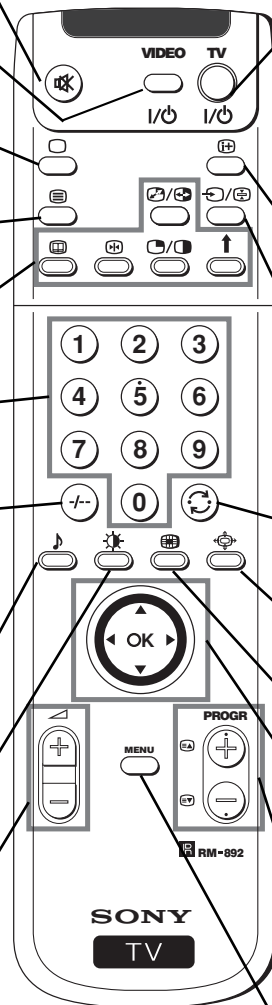

Czasowe wyłączenie telewizora

Należy go nacisnąć by czasowo wyłączyć telewizor (zostanie wyświetlony czerwony wskaźnik trybu czasowego wyłączenia). Należy go ponownie nacisnąć by włączyć telewizor pozostający w trybie czasowego wyłączenia (standby).

Dla oszczędności energii wskazane jest całkowite wyłączenie telewizora gdy się go nie używa.

⚠ Jeśli w ciągu 15-30 minut nie ma sygnału telewizyjnego ani też nie zostanie naciśnięty żaden przycisk, telewizor automatycznie przełączy się na tryb czuwania (standby)

Wyświetlanie informacji na ekranie

Należy go nacisnąć by na ekranie wyświetlone zostały wszystkie wskazówki. Należy go ponownie nacisnąć by wskazówki zniknęły z ekranu.

Wybór źródła wejściowego

Należy go naciskać do momentu gdy symbol żądanego źródła sygnału pojawi się na ekranie.

Powrót do ostatniego wybranego kanału

Umożliwia powrót do poprzednio wybranego kanału (uprzednio wybrany kanał powinien być wcześniej widoczny na ekranie przez przynajmniej 5 sekund)

Wybór formatu ekranu

Należy go kilkakrotnie nacisnąć by zmienić format ekranu.

Przycisk działa jedynie w trybie Telegazety.

Funkcja odpowiadająca symbolowi [] przycisku nie działa w niniejszym urządzeniu

Joystick opcji menu

- ▲ Prześć na wyższy poziom
- ▼ Prześć na niższy poziom
- ◀ Prześć do poprzedniego menu lub poprzedniej opcji
- ▶ Prześć do następnego menu lub następnej opcji
- OK** Potwierdzić wybór opcji

Wybór kanałów

Należy go nacisnąć by wybrać następny lub poprzedni kanał.

Włączanie systemu menu

Należy go nacisnąć by menu pojawiło się na ekranie. Należy go ponownie nacisnąć by menu zniknęło i pojawił się normalny ekran telewizyjny.

i Wszystkie kolorowe przyciski służą nie tylko do regulacji telewizora, ale też do obsługi telegazety. Szersza informacja o ich funkcjach znajduje się w rozdziale poświęconym telegazecie.

PL

Postępowanie wstępne - Podłączenie telewizora

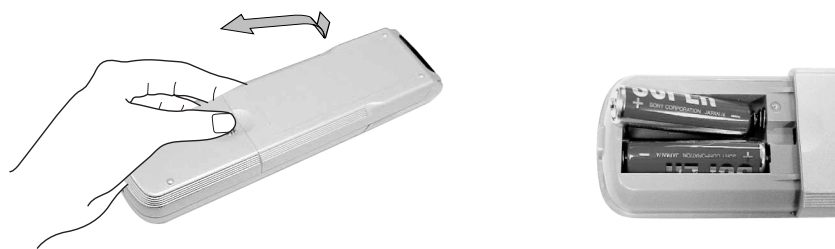

Wkładanie baterii do pilota

-  Należy upewnić się, że baterie umieszczone zostały zgodnie z ich biegunowością. Szanując środowisko naturalne należy wyrzucać zużyte baterie do specjalnie do tego przeznaczonych pojemników.

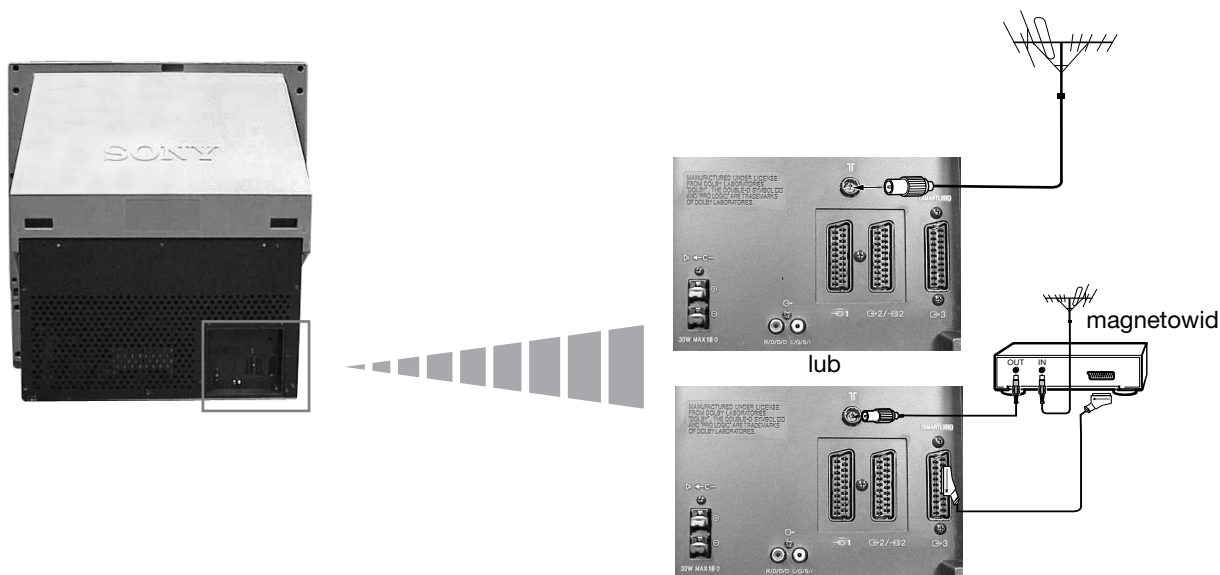

Podłączanie anteny i magnetowidu





-  Podłączenie do złącza EURO jest fakultatywne. Jeśli się stosuje fakultatywne podłączenie do złącza EURO może ono podnieść jakość obrazu i dźwięku podczas używania magnetowidu.
-  Jeśli się nie używa podłączenia do złącza EURO, po automatycznym zaprogramowaniu telewizora, należy ręcznie zaprogramować kanał sygnału video. W tym celu należy przeczytać rozdział "Ręczne programowanie telewizora". Należy również przeczytać instrukcje obsługi magnetowidu by zorientować się jak odnaleźć kanał sygnału video.

Włączanie telewizora

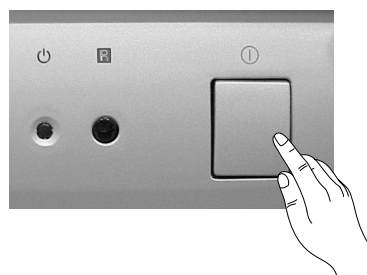

Włącz przewód zasilający urządzenia do gniazdka sieciowego (220-240V AC, 50HZ).



Naciśnij przycisk **włączony/wyłączony**  znajdujący się z przodu urządzenia by je włączyć. projection TV.

Wybór języka

- i** Niniejsza funkcja pozwala wybrać język w jakim będzie wyświetlane menu. Gdy telewizor zostanie włączony po raz pierwszy, na ekranie automatycznie zostanie wyświetlone menu LANGUAGE (JĘZYK) Jeśli po jakimś czasie chcesz zmienić język w jakim wyświetlane jest menu na ekranie, wybierz menu Język w zestawie PROGRAMOWANIE , a następnie postępuj tak, jak jest to opisane poniżej.



- 1** Naciśnij przełącznik włączony/wyłączony telewizora. Gdy po raz pierwszy naciśniesz przełącznik włączony/wyłączony urządzenia, na ekranie automatycznie pojawi się menu LANGUAGE (JĘZYK) .

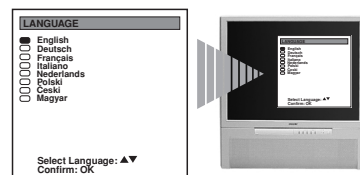

- 2** Naciśnij joystick w kierunku ▼ lub ▲ by wybrać język, a następnie naciśnij przycisk **OK** by potwierdzić wybór.

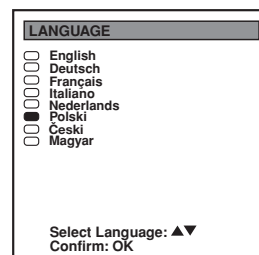

PL

- Menu Autoprogramowanie zostanie wyświetlone na ekranie telewizora w wybranym języku.*

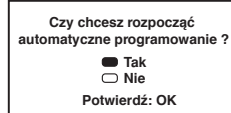

Automatyczne programowanie telewizora przy użyciu pilota

i Należy zaprogramować telewizor by móc odbierać różne kanały (stacje telewizyjne). Zastosuj się do opisanych instrukcji by telewizor automatycznie odszukał i zapisał wszystkie dostępne kanały.

Gdy zostanie wybrany język, na ekranie pojawi się menu dzięki któremu można automatycznie zaprogramować kanały. Jeśli jednak po jakimś czasie chcesz powtórzyć programowanie kanałów (np. przy zmianie miejsca zamieszkania), wybierz menu Autoprogramowanie  zestawie PROGRAMOWANIE, a następnie postępuj tak, jak jest to opisane poniżej.



1 Naciśnij przycisk **OK** pilota by wybrać opcję **TAK**.
Na ekranie pojawi się nowe menu przypominające o podłączeniu anteny.

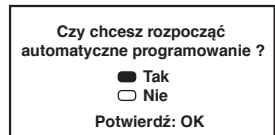

2 Sprawdź czy antena jest podłączona i wówczas naciśnij przycisk **OK**.

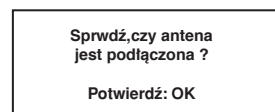

i Rozpoczyna się automatyczne programowanie i podczas gdy programowane są wszystkie kanały (na ekranie pojawiają się poszczególne stacje telewizyjne), na ekranie pulsuje napis "AUTOPROGRAMOWANIE".

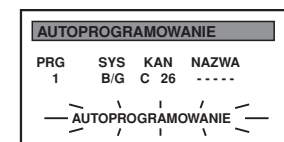

A Proces autoprogramowania może potrwać kilka minut. Zachowaj cierpliwość i nie naciskaj żadnych przycisków dopóki autoprogramowanie nie zostanie zakończone.



 *Gdy proces autoprogramowania zostanie zakończony, na ekranie pojawi się menu Sortowanie Programów.*

- Notes:**
- Jeśli chcesz przerwać proces autoprogramowania naciśnij przycisk **MENU** pilota.
 - Jeśli przerwiesz proces autoprogramowania przy użyciu przycisku **MENU**, na ekranie nie pojawi automatycznie się zestaw Sortowanie.



Zmiana kolejności zapisanych kanałów telewizyjnych

i Po zaprogramowaniu wszystkich dostępnych kanałów (stacji telewizyjnych), na ekranie pojawi się automatycznie nowe menu pozwalające na zmianę kolejności pojawiania się zapisanych kanałów. Jeśli jednak po jakimś czasie chcesz zmienić kolejność pojawiania się kanałów, wybierz opcję Sortowanie Programów menu  (PROGRAMOWANIE), a następnie zastosuj się do instrukcji b) opisanej poniżej.

a) Jeśli nie chcesz zmienić kolejności programów

1 Naciśnij przycisk **MENU** by przywrócić normalny ekran telewizyjny.

 *Telewizor jest gotowy do użytku.*

SORTOWANIE PROGRAMÓW			
PRG	SYS	KAN	NAZWA
0	B/G	C 28	BBC-W
1	B/G	C 40	MV-CH
2	B/G	C 41	TVE-1
3	B/G	C 31	TVE-2
4	B/G	C 34	ANT-3
5	B/G	C 27	TELE 5
6	B/G	C 47	C PLUS
7	B/G	C 44	----
8	B/G	C 23	----
9	B/G	C 35	CNN -

Wybór Progr: ▲▼ OK
Wyjście: MENU

b) Jeśli chcesz zmienić kolejność kanałów:

1 Naciśnij joystick w kierunku ▼ lub ▲ by wybrać numer programu kanału (stacji telewizyjnej) którego pozycję chcesz zmienić, a następnie naciśnij **OK**.

2 Naciśnij joystick w kierunku ▼ lub ▲ by wybrać nowy numer programu na którym chcesz zapisać wybrany kanał (stację telewizyjną) a następnie naciśnij **OK**.

i Wybrany kanał zmienia pozycję i pozostałe kanały dopasowują swą pozycję do zaszłej zmiany.

SORTOWANIE PROGRAMÓW			
PRG	SYS	KAN	NAZWA
0	B/G	C 28	BBC-W
1	B/G	C 40	MV-CH
2	B/G	C 41	TVE-1
3	B/G	C 31	TVE-2
4	B/G	C 34	ANT-3
5	B/G	C 27	TELE 5
6	B/G	C 47	C PLUS
7	B/G	C 44	----
8	B/G	C 23	----
9	B/G	C 35	CNN -

Wybór Progr: ▲▼ OK
Wyjście: MENU

SORTOWANIE PROGRAMÓW			
PRG	SYS	KAN	NAZWA
0	B/G	C 40	MV-CH
1	B/G	C 41	TVE-1
2	B/G	C 31	TVE-2
3	B/G	C 34	ANT-3
4	B/G	C 27	TELE 5
5	B/G	C 47	C PLUS
6	B/G	C 44	----
7	B/G	C 23	----
8	B/G	C 35	CNN -
9	B/G	C 28	BBC-W

Wybór Lokalizacja prog: ▲▼
Potwierdź: OK

3 Powtórz kroki 1) i 2) by zmienić kolejność pozostałych kanałów telewizyjnych.

4 Naciśnij przycisk **MENU** by przywrócić normalny ekran telewizyjny.

 *Telewizor jest gotowy do użytku*



Regulacja nałożenia obrazów (Zbieżność)

i Z powodu magnetyzmu ziemskiego obraz może być niewyraźny, kolory mogą być nierównomiernie rozłożone w obrazie. Jeśli ma to miejsce zastosuj się do opisanych poniżej instrukcji.

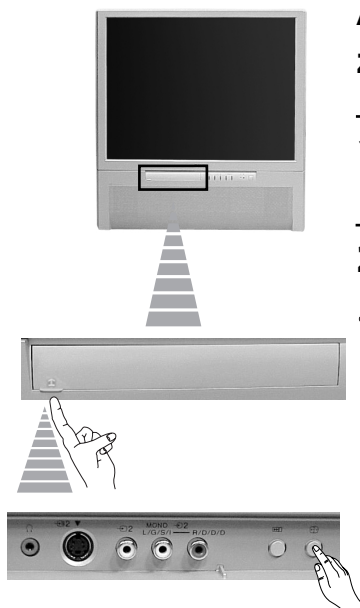

Automatyczna zbieżność linii czerwonej, zielonej i niebieskiej

1 Naciśnij do góry przykrywkę z przodu telewizora by otworzyć przedni panel kontroli.

2 Naciśnij przycisk telewizora.

👍 Rozpoczyna się proces automatycznej zbieżności trwający około 30 sekund. Gdy biały krzyż zniknie z ekranu telewizor jest gotowy do użytku.

Uwagi:

Funkcja automatycznej zbieżności nie działa:

- gdy nie ma sygnału wejściowego
- gdy sygnał wejściowy jest słaby
- gdy ekran ustawiony jest w kierunku silnego źródła światła lub gdy pada nań światło słoneczne
- gdy wyświetlona jest telegazeta

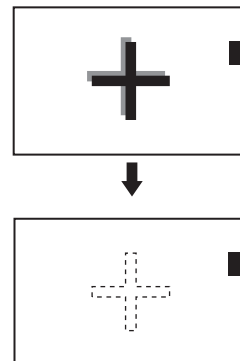

Jeśli chcesz dokładniej naregulować nałożenie obrazów (zbieżność)

1 Naciśnij przycisk **MENU** pilota by menu zostało wyświetlone na ekranie.

2 Naciśnij joystick w kierunku ▼ by wybrać symbol , a następnie, naciśnij go w kierunku ► by wejść do menu **PROGRAMOWANIE**

3 Naciśnij joystick w kierunku ▼ lub ▲ by wybrać **Zbieżność**, a następnie naciśnij go w kierunku ►.

4 Naciśnij joystick w kierunku ▼ lub ▲ by wybrać "linię" (linie pionowe i poziome w kolorach czerwonym i niebieskim) którą chcesz naregulować:

- ↔ : linia pionowa czerwona (regulacja lewo / prawo)
- ⇕ : linia pozioma czerwona (regulacja wyżej / niżej)
- ↔ : linia pionowa niebieska (regulacja lewo / prawo)
- ⇕ : linia pozioma niebieska (regulacja wyżej / niżej)

Naciśnij **OK**.

5 Naciśnij kilkakrotnie joystick w kierunku ▼, ▲, ◀ lub ▶ by wybrana linia zbiegła się z zieloną linią w środku, a następnie naciśnij **OK** by potwierdzić wybór.

6 By naregulować pozostałe linie powtórz kroki 4 i 5 aż wszystkie linie nałożą się i stworzą biały krzyż.

7 Naciśnij przycisk **MENU** by przywrócić normalny obraz telewizyjny.

👍 Telewizor jest gotowy do użytku.

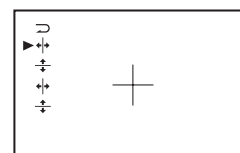
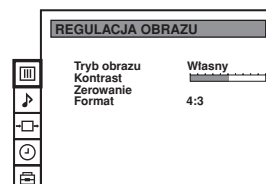

Krótki przewodnik po systemie menu

MENU Naciśnij przycisk MENU pilota by wejść do systemu menu.

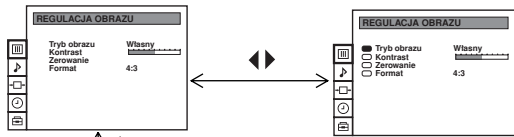

Szersza informacja o różnych nastawieniach obrazu w rozdziale «Regulacja obrazu»

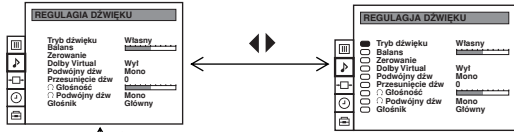

Szersza informacja o różnych nastawieniach dźwięku w rozdziale «Regulacja dźwięku»

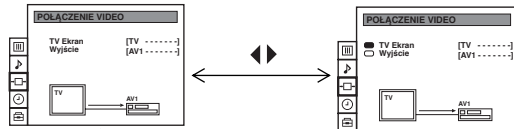

Szersza informacja w rozdziale «Wybór sygnału wyjściowego ze złączy EURO»

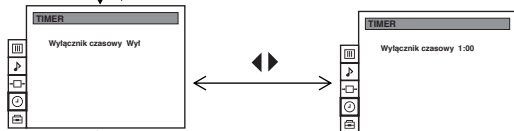

Szersza informacja w rozdziale «Funkcja automatycznego wyłączenia»

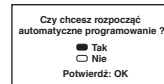
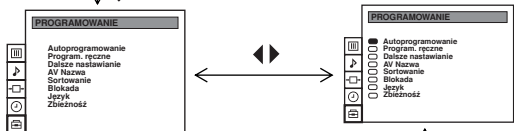

Szersza informacja w rozdziale «Automatyczne programowanie telewizora przy użyciu pilota»



PRG	SYS	KAN	NAZWA
0	B/G	C 40	MV-CH
1	B/G	C 41	TVE-1
2	B/G	C 31	TVE-2
3	B/G	C 24	ANT-F3
4	B/G	C 27	TELE 5
5	B/G	C 47	C PLUS
6	B/G	C 44
7	B/G	C 23
8	B/G	C 35	CNN-
9	B/G	C 28	BBC-W

Szersza informacja w rozdziale «Ręczne programowanie telewizora»



PRG	ARC	DEKODER
0	WI	Wyl
1	WI	Wyl
2	WI	AV1
3	WI	Wyl
4	WI	AV2
5	WI	Wyl
6	WI	Wyl
7	WI	Wyl
8	WI	Wyl
9	WI	Wyl

Szersza informacja w rozdziale «Stosowanie funkcji Dalsze nastawianie»



WEJSCIE	NAZWA
AV1
RGB
AV2
AV3

Szersza informacja w rozdziale «Stosowanie funkcji AV Nazwa»



PRG	SYS	KAN	NAZWA
0	B/G	C 40	MV-CH
1	B/G	C 41	TVE-1
2	B/G	C 31	TVE-2
3	B/G	C 24	ANT-F3
4	B/G	C 27	TELE 5
5	B/G	C 47	C PLUS
6	B/G	C 44
7	B/G	C 23
8	B/G	C 35	CNN-
9	B/G	C 28	BBC-W

Szersza informacja w rozdziale «Zmiana kolejności zapisanych kanałów telewizyjnych»



PRG	SYS	KAN	NAZWA
0	B/G	C 40	MV-CH
1	B/G	C 41	TVE-1
2	B/G	C 31	TVE-2
3	B/G	C 24	ANT-F3
4	B/G	C 27	TELE 5
5	B/G	C 47	C PLUS
6	B/G	C 44
7	B/G	C 23
8	B/G	C 35	CNN-
9	B/G	C 28

Szersza informacja w rozdziale «Blokowanie programów»



0	English
1	Deutsch
2	Francis
3	Italian
4	Nederlands
5	Polski
6	Ceski
7	Maayar

Szersza informacja w rozdziale «Wybór języka»

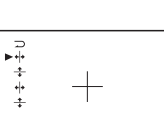

Szersza informacja w rozdziale «Regulacja nałożenia obrazów (Zbieżność)»

Automatyczne programowanie telewizora

i Telewizor można zaprogramować przy użyciu pilota, tak jak zostało to opisane w rozdziale «Automatyczne programowanie telewizora przy użyciu pilota». Można również zaprogramować i zapisać wszystkie dostępne kanały (stacje telewizyjne) naciskając jeden przycisk telewizora i drugi pilota.

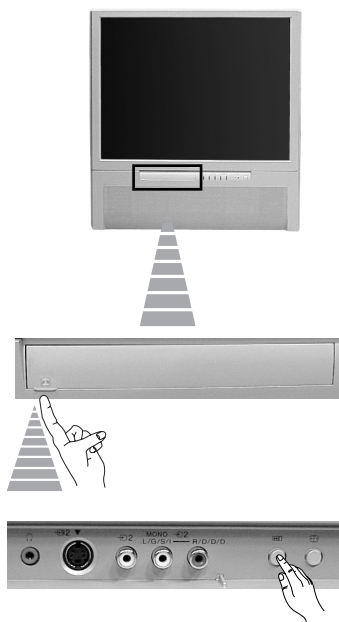

1 Naciśnij do góry przykrywkę w przedniej części telewizora by otworzyć przedni panel kontroli.

2 Naciśnij przycisk i przytrzymaj go w pozycji naciśniętej kilka sekund, do momentu gdy na ekranie pojawi się menu sprawdzające podłączenie anteny.

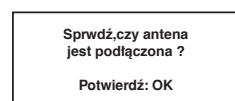

3 Sprawdź czy antena jest podłączona i wówczas naciśnij przycisk **OK** pilota.

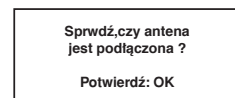

i Rozpoczyna się automatyczne programowanie i podczas gdy programowane są wszystkie kanały (na ekranie pojawiają się poszczególne stacje telewizyjne), na ekranie pulsuje napis "AUTOPROGRAMOWANIE".

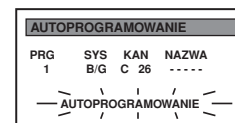

A Proces autoprogramowania może potrwać kilka minut. Zachowaj cierpliwość i nie naciskaj żadnych przycisków dopóki autoprogramowanie nie zostanie zakończone.

👍 Gdy proces autoprogramowania zostanie zakończony, na ekranie pojawi się menu Sortowanie

- Jeśli nie chcesz zmienić kolejności pojawiania się kanałów, naciśnij przycisk **MENU** by przywrócić normalny obraz telewizyjny.
- Jeśli chcesz zmienić kolejność pojawiania się kanałów, zastosuj się do instrukcji opisanych w rozdziale «Zmiana kolejności zapisanych kanałów telewizyjnych», część b).

Uwaga: Jeśli chcesz przerwać proces autoprogramowania naciśnij przycisk MENU pilota.



Ręczne programowanie telewizora

1 Funkcję tą możesz użyć, by pojedynczo i w dowolnej kolejności zaprogramować kanały (stacje telewizyjne) lub wejście video.



1 Naciśnij przycisk **MENU** pilota by menu pojawiło się na ekranie.

2 Naciśnij joystick w kierunku ▼ by wybrać symbol , a następnie naciśnij go w kierunku ► by pojawiło się menu **PROGRAMOWANIE**

3 Naciśnij joystick w kierunku ▼ lub ▲ by wybrać **Program ręczne**, a następnie naciśnij go w kierunku ►.

4 Naciśnij joystick w kierunku ▼ lub ▲ by wybrać numer programu (pozycję) pod którym chcesz zapisać kanał (stację telewizyjną), a następnie naciśnij go w kierunku ► by dostać się do kolumny **SYS**.

5 Naciśnij joystick w kierunku ▼ lub ▲ by wybrać system nadawania TV (**B/G** dla krajów Europy zachodniej, lub **D/K** dla krajów Europy wschodniej) lub źródło wejściowe zewnętrzne (AV1, AV2). Następnie naciśnij joystick w kierunku ► by zaznaczyć kolumnę **KAN**.

6 Naciśnij joystick w kierunku ▼ lub ▲ by wybrać typ kanału, «**C**» dla kanałów naziemnych (dla stacji telewizyjnych lub kanału video), «**S**» dla kanałów telewizji kablowej. Następnie naciśnij joystick w kierunku ►.

7 Naciskając przyciski numeryczne wprowadź numer kanału stacji telewizyjnej lub naciśnij joystick w kierunku ▲ lub ▼ by znaleźć następny dostępny kanał.

Jeśli nie chcesz zapisać kanału, naciśnij joystick w kierunku ▲ lub ▼ by znaleźć następny kanał.

8 Jeśli chcesz zapisać kanał naciśnij **OK**.

9 Powtórz kroki od 4 do 8 a), b) lub c) by znaleźć i zapisać więcej kanałów

10 Naciśnij przycisk **MENU** by przywrócić normalny obraz telewizyjny.

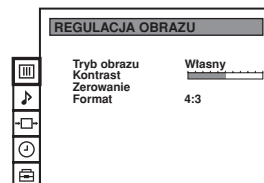

PRG	SYS	KAN	NAZWA
0	B/G	C 40	MV-CH
1	B/G	C 41	TVE-1
2	B/G	C 31	TVE-2
3	B/G	C 34	ANT-3
4	B/G	C 27	TELE 5
5	B/G	C 47	C PLUS
6	B/G	C 44	----
7	B/G	C 23	----
8	B/G	C 35	CNN -
9	B/G	C 28	BBC-W

PRG	SYS	KAN	NAZWA
0	B/G	C 40	MV-CH
1	B/G	C 41	TVE-1
2	B/G	C 31	TVE-2
3	B/G	C 34	ANT-3
4	B/G	C 27	TELE 5
5	B/G	C 47	C PLUS
6	B/G	C 44	----
7	B/G	C 23	----
8	B/G	C 35	CNN -
9	B/G	C 28	BBC-W

PRG	SYS	KAN	NAZWA
0	B/G	C 40	MV-CH
1	B/G	C 41	TVE-1
2	B/G	C 31	TVE-2
3	B/G	C 34	ANT-3
4	B/G	C 27	TELE 5
5	B/G	C 47	C PLUS
6	B/G	C 44	----
7	B/G	C 23	----
8	B/G	C 35	CNN -
9	B/G	C 28	BBC-W

PRG	SYS	KAN	NAZWA
0	B/G	C 40	MV-CH
1	B/G	C 41	TVE-1
2	B/G	C 31	TVE-2
3	B/G	C 34	ANT-3
4	B/G	C 27	TELE 5
5	B/G	C 47	C PLUS
6	B/G	C 44	----
7	B/G	C 23	----
8	B/G	C 35	CNN -
9	B/G	C 28	BBC-W

 *Telewizor jest gotowy do użytku.*

Stosowanie funkcji “Dalsze nastawianie”

1 Funkcja ta pozwala:

- Nawet gdy automatyczne precyzyjne programowanie (AFT) jest stale włączone, można precyzyjnie ręcznie zaprogramować telewizor by poprawić odbiór obrazu gdy ulega on zakłóceniom.
- Dostroić wyjście AV3 dla pozycji programów z sygnałem kodowanym, jak np. dekodera telewizyj płatnej. Dzięki temu magnetowid podłączony do telewizora nagra sygnał dekodowany.

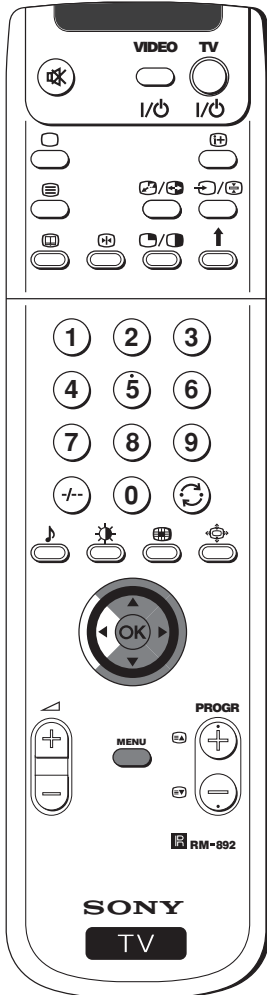

1 Naciśnij przycisk **MENU** pilota by menu pojawiło się na ekranie

2 Naciśnij joystick w kierunku ▼ by wybrać symbol a następnie naciśnij go w kierunku ► by wybrać menu **PROGRAMOWANIE**.

3 Naciśnij joystick w kierunku ▼ lub ▲ by wybrać **Dalsze nastawianie**, a następnie naciśnij go w kierunku ►.

4 Naciśnij joystick w kierunku ▼ lub ▲ by wybrać odpowiedni numer programu, a następnie szybko naciśnij go kilkakrotnie w kierunku ► by wybrać:

- ARC lub
- DEKODER.

Wybrany element zmienia kolor.

5 a) ARC

Naciśnij joystick w kierunku ▼ lub ▲ by nastawić zakres częstotliwości kanału między -15 i +15, a następnie naciśnij **OK**. Powtórz kroki 4 i 5 a) by zaprogramować precyzyjnie inne kanały

b) DEKODER

Naciśnij joystick w kierunku ▼ lub ▲ by nastawić opcję **AV3**, a następnie naciśnij **OK**.

1 | Gdy dekodery podłączony jest do magnetowidu podłączonego do złącza EURO znajdujące się w tyle telewizora, symbol tego dekodera pojawi się wraz z numerem tego kanału. Powtórz kroki 4 i 5 b) by nastawić wyjście AV3 w innych pozycjach programów.

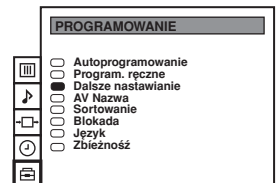
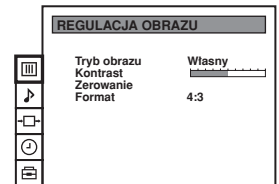

DALSZE NASTAWIANIE		
PROG	ARC	DEKODER
0	WI	Wyt
1	WI	Wyt
2	WI	AV1
3	WI	Wyt
4	WI	AV2
5	WI	Wyt
6	WI	Wyt
7	WI	Wyt
8	WI	Wyt
9	WI	Wyt

DALSZE NASTAWIANIE		
PROG	ARC	DEKODER
0	WI	Wyt
1	WI	Wyt
2	WI	Wyt
3	WI	Wyt
4	WI	Wyt
5	WI	Wyt
6	WI	Wyt
7	WI	Wyt
8	WI	Wyt
9	WI	Wyt

DALSZE NASTAWIANIE		
PROG	ARC	DEKODER
0	WI	AV3
1	WI	Wyt
2	WI	Wyt
3	WI	Wyt
4	WI	Wyt
5	WI	Wyt
6	WI	Wyt
7	WI	Wyt
8	WI	Wyt
9	WI	Wyt

6 Naciśnij przycisk **MENU** by przywrócić normalny obraz telewizyjny.

Telewizor jest gotowy do użytku.

Blokowanie programów

i Funkcja ta uniemożliwia oglądanie niepożądanych kanałów telewizyjnych. Stosowanie tej funkcji jest godne polecenia gdy np. nie chcesz by dzieci oglądały nieodpowiednie programy telewizyjne.

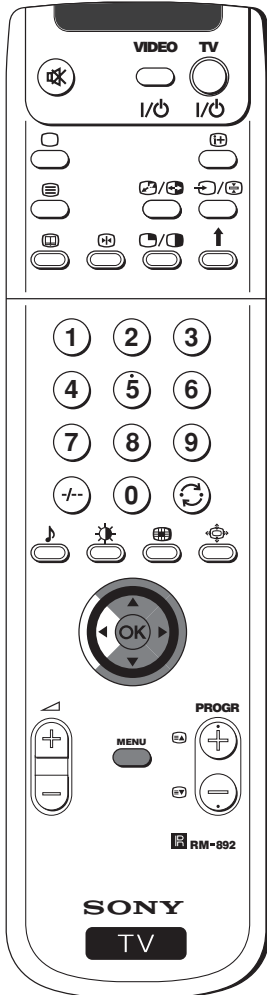

1 Naciśnij przycisk **MENU** pilota by menu pojawiło się na ekranie.

2 Naciśnij joystick w kierunku ▼ by wybrać symbol  a następnie naciśnij go w kierunku ►, by pojawiło się menu **PROGRAMOWANIE**.



3 Naciśnij joystick w kierunku ▼ lub ▲ by wybrać opcję **Blokada**, a następnie naciśnij go w kierunku ►.

4 Naciśnij joystick w kierunku ▼ lub ▲ by wybrać numer programu odpowiadający kanałowi który chcesz zablokować, a następnie naciśnij **OK**.

i Naciśnij joystick w kierunku  by wybrać numer programu odpowiadający kanałowi który chcesz zablokować, a następnie naciśnij **OK**

5 Powtórz krok 4 jeśli chcesz zablokować inne programy.

6 Naciśnij przycisk **MENU** by przywrócić normalny obraz telewizyjny.

 Gdy zostanie wybrany program który został zablokowany, na czarnym ekranie telewizora pojawi się symbol .

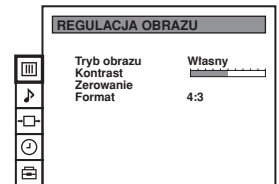

BLOKADA ZABEZPIECZAJĄCA			
	PRG	SYS	KAN NAZWA
<input type="checkbox"/>	0	B/G	C 40 MV-CH
<input type="checkbox"/>	1	B/G	C 41 TVE-1
<input type="checkbox"/>	2	B/G	C 31 TVE-2
<input type="checkbox"/>	3	B/G	C 34 ANT-3
<input type="checkbox"/>	4	B/G	C 27 TELE 5
<input type="checkbox"/>	5	B/G	C 47 C PLUS
<input type="checkbox"/>	6	B/G	C 44
<input type="checkbox"/>	7	B/G	C 23
<input type="checkbox"/>	8	B/G	C 35 CNN -
<input checked="" type="checkbox"/>	9	B/G	C 28

PL

Pomijanie numerów programów

1 Telewizor można zaprogramować w taki sposób by pomijał pozycje wbranych programów przy ich nastawianiu przyciskami PROGR +/- . Jeśli po jakimś czasie chcesz odzyskać pominięty numer programu postępuj zgodnie z opisanymi poniżej instrukcjami, pamiętając o wyborze odpowiedniego systemu TV (B/G lub D/K) zamiast “-” w punkcie 5.



1 Naciśnij przycisk **MENU** pilota by menu pojawiło się na ekranie.

2 Naciśnij joystick w kierunku ▼ by wybrać symbol , a następnie naciśnij go w kierunku ► by pojawiło się menu **PROGRAMOWANIE**.

3 Naciśnij joystick w kierunku ▼ lub ▲ t by wybrać **Program. ręczne**, a następnie naciśnij go w kierunku ► .

4 Naciśnij joystick w kierunku ▼ lub ▲ by wybrać numer programu który chcesz pominać, a następnie naciśnij go w kierunku ► by wybrać kolumnę **SYS**.

5 Naciśnij joystick w kierunku ▼ by wybrać “- - -”, a następnie naciśnij **OK**.

6 Powtórz kroki 4 i 5 by pominąć inne numery programów.

7 Naciśnij przycisk **MENU** by przywrócić normalny ekran telewizyjny.

 *Przy wyborze kanału (stacji telewizyjnej) przy użyciu przycisku PROGR +/-, pominięty kanał nie pojawi się. Jednakże kanał ten można nastawić wybierając jego numer przy użyciu przycisków numerycznych.*

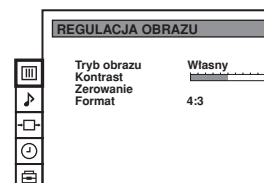

PROGRAMOWANIE RĘCZNE				
PRG	SYS	KAN	NAZWA	
0	B/G	C 40	MV-CH	
1	B/G	C 41	TVE-1	
2	B/G	C 31	TVE-2	
3	B/G	C 34	ANT-3	
4	B/G	C 27	TELE 5	
5	B/G	C 47	C PLUS	
6	B/G	C 44	----	
7	B/G	C 23	----	
8	B/G	C 35	CNN-	
9	B/G	C 28	BBC-W	

PROGRAMOWANIE RĘCZNE				
PRG	SYS	KAN	NAZWA	
0	B/G	C 40	MV-CH	
1	B/G	C 41	TVE-1	
2	B/G	C 31	TVE-2	
3	B/G	C 34	ANT-3	
4	B/G	C 27	TELE 5	
5	B/G	C 47	C PLUS	
6	B/G	C 44	----	
7	B/G	C 23	----	
8	B/G	C 35	CNN-	
9	- - -	C 28	BBC-W	

Identyfikacja poszczególnych kanałów

1 Nazwy kanałów (stacji telewizyjnych) zazwyczaj uzyskuje się automatycznie z telegazety jeśli jest ona dostępna. Kanałowi lub sygnałowi wejściowemu video można też nadać nazwę składającą się z maks. 5 znaków (liter lub cyfr). Dzięki temu można z łatwością zidentyfikować kanał (stację telewizyjną) lub źródło video które pojawiają się na ekranie.



1 Naciśnij przycisk **MENU** pilota by menu pojawiło się na ekranie

2 Naciśnij joystick w kierunku ▼ by wybrać symbol  a następnie naciśnij go w kierunku ► by pojawiło się menu **PROGRAMOWANIE**.

3 Naciśnij joystick w kierunku ▼ lub ▲ by wybrać Program. ręczne, a następnie naciśnij go w kierunku ►.

4 Naciśnij joystick w kierunku ▼ lub ▲ by wybrać numer programu z kanałem któremu chcesz nadać nazwę.

5 Naciśnij kilkakrotnie joystick w kierunku ► do momentu gdy zostanie zaznaczony pierwszy element w kolumnie **NAZWA**.

6 Naciśnij joystick w kierunku ▼ or ▲ by wybrać literę lub cyfrę (wybierz “-” by uzyskać puste miejsce), a następnie naciśnij go w kierunku ► by potwierdzić wybór znaku. Pozostałe cztery znaki wybierz w ten sam sposób.

7 Po wybraniu wszystkich znaków naciśnij **OK**.

8 Powtórz kroki od 4 do 7 by nadać nazwy pozostałym kanałom.

9 Naciśnij przycisk **MENU** by przywrócić normalny obraz telewizyjny

 *Gdy wybiera się nazwany kanał, jego nazwa przez kilka sekund widoczna jest na ekranie*

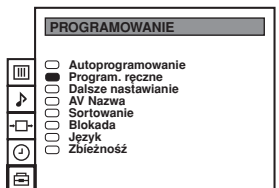
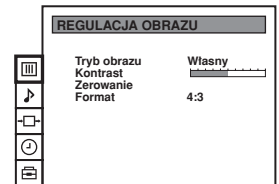

PRG	SYS	KAN	NAZWA
0	B/G	C 40
1	B/G	C 41
2	B/G	C 31
3	B/G	C 34
4	B/G	C 27
5	B/G	C 47
6	B/G	C 44
7	B/G	C 23
8	B/G	C 35
9	B/G	C 28

PRG	SYS	KAN	NAZWA
0	B/G	C 40
1	B/G	C 41
2	B/G	C 31
3	B/G	C 34
4	B/G	C 27
5	B/G	C 47
6	B/G	C 44
7	B/G	C 23
8	B/G	C 35
9	B/G	C 28

PRG	SYS	KAN	NAZWA
0	B/G	C 40
1	B/G	C 41
2	B/G	C 31
3	B/G	C 34
4	B/G	C 27	A----
5	B/G	C 47
6	B/G	C 44
7	B/G	C 23
8	B/G	C 35
9	B/G	C 28

Regulacja obrazu

i Pomimo, iż obraz jest ustawiony fabrycznie, możliwa jest jego regulacja zgodnie z własnymi upodobaniami.



1 Naciśnij przycisk **MENU** pilota by menu pojawiło się na ekranie.

2 Naciśnij joystick w kierunku ► by wejść do menu **REGULACJA OBRAZU**.

3 Naciśnij joystick w kierunku ▼ lub ▲ tby wybrać element który chcesz zmienić, a następnie naciśnij go w kierunku ►. Skonsultuj poniższą tabelę by wybrać i zobaczyć efekt działania poszczególnych elementów menu:

Tryb Obrazu ► **Tryb Obrazu** ► **Własny** (dla indywidualnych upodobań)
 ► **Film** (dla filmów)
 ► **Koncert** (dla dla programów nadawanych bezpośrednio)

▼ **Jasność*** ◀ Ciemniej ► Jaśniej

▼ **Jasność*** ◀ Mniej ► Więcej

▼ **Ostrość*** ◀ Łagodniej ► Ostrzej

▼ **Odcień**** ◀ Zielonkawy ► Czerwonawy

Kontrast ◀ Mniejszy ► Większy

Zerowanie Przywraca fabryczne ustawienia obrazu

Format (więcej informacji znajdziesz w rozdziale «Wybór formatu ekranu» niniejszej instrukcji obsługi)

* Można zmienić tylko jeśli wybierze się pozycję "Własny" w "Tryb obrazu".

** Dostępny jedynie dla systemu koloru NTSC (np. taśmy video z USA)

4 Naciśnij joystick w kierunku ◀ lub ► by zmienić nastawienie wybranego elementu, a następnie naciśnij przycisk **OK** by zapisać nowe ustawienie.

5 Powtórz kroki 3 i 4 by zmienić pozostałe ustawienia

6 Naciśnij przycisk **MENU** by przywrócić normalny ekran telewizyjny.

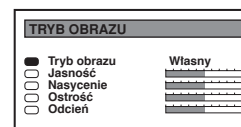
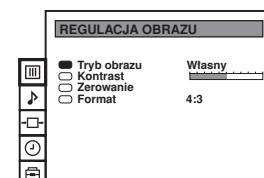
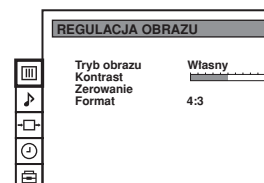

Szybka zmiana trybu obrazu

i Tryb obrazu można szybko zmienić bez konieczności wejścia do menu "REGULACJA OBRAZU".

1 Naciśnij kilkakrotnie przycisk **☆** pilota by móc bezpośrednio wybrać odpowiednią opcję trybu obrazu.

2 Naciśnij joystick w kierunku ▼ lub ▲ by wybrać żądany tryb obrazu (**Własny**, **Film** lub **Koncert**), a następnie naciśnij przycisk **OK** by menu zniknęło z ekranu.

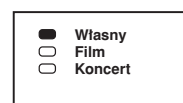

Wybór formatu ekranu

 Funkcja ta pozwala zmieniać rodzaj formatu ekranu.



1 Naciśnij przycisk **MENU** pilota by menu pojawiło się na ekranie.

2 Naciśnij joystick w kierunku ► by znaleźć menu **REGULACJA OBRAZU**.

3 Naciśnij joystick w kierunku ▼ lub ▼ by wybrać opcję **Format**.

4 Naciśnij kilkakrotnie joystick w kierunku ► by wybrać któryś z następujących trybów:

- **4:3:** konwencjonalny obraz 4:3
- **16:9:** imituje efekt szerokiego ekranu (16:9) dla emisji w formacie 4:3

Naciśnij **OK**

5 Naciśnij przycisk **MENU** by przywrócić normalny ekran telewizyjny.

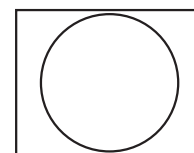
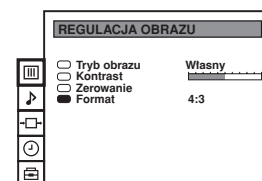
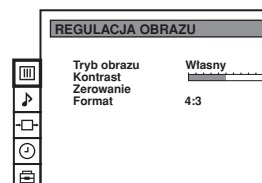

4:3

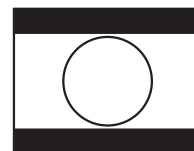

16:9

Szybka zmiana rodzaju formatu ekranu

 Rodzaj formatu ekranu można szybko zmienić bez konieczności użycia funkcji «Regulacja Obrazu».

1 Naciśnij kilkakrotnie przycisk  pilota by wybrać rodzaj formatu ekranu (4:3 lub 16:9).

Regulacja dźwięku

i Pomimo, iż dźwięk jest ustawiony fabrycznie, można go regulować zgodnie z własnymi upodobaniami.



1 Naciśnij przycisk **MENU** pilota by menu pojawiło się na ekranie

2 Naciśnij joystick w kierunku ▼ by wybrać symbol **♪**, a następnie naciśnij go w kierunku ► by wejść do menu **REGULACJA DŹWIĘKU**.

3 Naciśnij joystick w kierunku ▼ lub ▲ by wybrać element który chcesz zmienić, a następnie naciśnij go w kierunku ►.
Skonsultuj poniższą tabelę by wybrać i zobaczyć efekt działania poszczególnych elementów menu:

Tryb dźwięku ► **Tryb** ► **Własny** (dla indywidualnych upodobań)
► **Rock**
► **Jazz**
► **Pop**

▼ **Tony wysokie*** ◀ mniej ► więcej

▼ **Tony niskie*** ◀ mniej ► więcej

Balans ◀ Lewy ► Prawy

Zerowanie **OK** Przywraca fabryczne ustawienia dźwięku.

Dolby Virtual** ► **Wył.:** Zwykły.
► **Wł.:** Symuluje efekt dźwięku "Dolby Pro Logic Surround".

Podwójny dźwięk:

- Dla emisji stereo:
 - Mono
 - Stereo
- Dla emisji dwujęzycznych:
 - Mono (dla kanału mono, jeśli jest dostępny)
 - A (dla kanału 1)
 - B (dla kanału 2)

Przesunięcie dźwięk: ◀ -12 ► +12
Głośność kanału można regulować indywidualnie między poziomami: -12 i +12

Słuchawki:
🔊 **Głośność** ◀ mniej ► więcej

🔊 **Podwójny dźwięk**

- Dla emisji stereo:
 - Mono
 - Stereo
- Dla emisji dwujęzycznych:
 - Mono (dla kanału mono, jeśli jest dostępny)
 - A (dla kanału 1)
 - B (dla kanału 2)

Głośnik ► **Główny:** dźwięk z telewizora
► **Środkowy:** Dźwięk z zewnętrznego wzmacniacza

* Można zmienić tylko jeśli wybierze się pozycję «Własny» w «Tryb dźwięku».

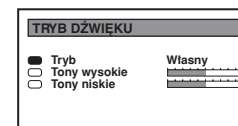
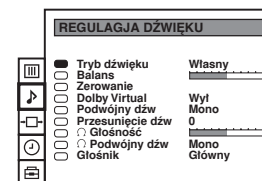
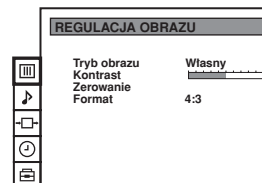



4 Naciśnij joystick w kierunku ◀ lub ▶ by zmienić ustawienie wybranego elementu, a następnie naciśnij **OK** by zapisać nowe ustawienie.

5 Powtórz kroki 3 i 4 by zmienić pozostałe ustawienia.

6 Naciśnij przycisk **MENU** by przywrócić normalny obraz telewizyjny.

i ** Niniejszy telewizor jest tak zaprojektowany by stwarzać efekt dźwięku "Dolby Surround" który symuluje dźwięk płynący z 4 głośników bez konieczności podłączania żadnego dodatkowego głośnika. Symulacja ta jest możliwa zawsze gdy sygnał audio stacji nadawany jest w systemie "Dolby Pro Logic Surround". Można również zwiększyć efekt dźwięku podłączając zewnętrzny wzmacniacz. Szczegółowy opis znajduje się w rozdziale "Podłączanie dodatkowego urządzenia audio" na stronie 27.

** Wyprodukowano na podstawie licencji od Dolby Laboratories. "Dolby", "Pro Logic" oraz symbol podwójnej litery D  są znaki towarowe Dolby Laboratories.

Szybka zmiana trybu dźwięku

i Tryb dźwięku można szybko zmienić bez konieczności użycia funkcji «Regulacja dźwięku».

1 Naciśnij przycisk  pilota by móc bezpośrednio wybrać odpowiednią opcję trybu dźwięku

2 Naciśnij joystick w kierunku ▼ lub ▲ by wybrać żądany tryb dźwięku (**Własny**, **Rock**, **Jazz**, **Pop**), a następnie naciśnij przycisk **OK** by menu zniknęło z ekranu.

- Własny
- Rock
- Jazz
- Pop

Funkcja automatycznego wyłączenia

 Funkcja ta pozwala wybrać okres czasu po którym telewizor automatycznie przełączy się na tryb czasowego wyłączenia (standby)



1 Naciśnij przycisk **MENU** pilota by menu pojawiło się na ekranie

2 Naciśnij joystick w kierunku ▼ by wybrać symbol  a następnie naciśnij go w kierunku ► by wejść w opcję **TIMER**.

3 Naciśnij joystick w kierunku ►, a następnie kilkakrotnie naciśnij go w kierunku ◀ lub ▶ do momentu gdy na ekranie pojawi się okres czasu po którym telewizor ma się wyłączyć.

Wył ► 0:30 ► 1:00..... 4:00 godz

4 Naciśnij **OK**.

5 Naciśnij przycisk **MENU** by przywrócić normalny obraz telewizyjny.

 *Minutę przed wejściem w tryb czasowego wyłączenia (standby) telewizor wyświetli automatycznie na ekranie wskaźnik 0:01.*

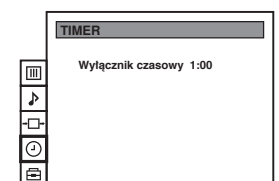
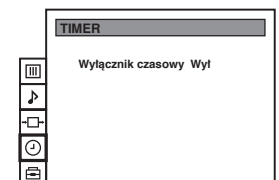
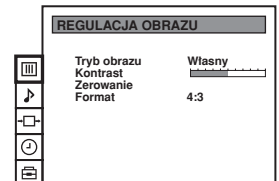

- Uwagi:**
- By zobaczyć na ekranie wyświetlony czas pozostający do wyłączenia podczas oglądania telewizji, naciśnij przycisk  pilota.
 - By włączyć telewizor pozostający w trybie czasowego wyłączenia (standby) naciśnij przycisk **TV I/O** pilota.

Wyświetlanie Telegazety

i Telegazeta jest usługą informacyjną transmitowaną przez większość stacji telewizyjnych.

A Należy korzystać z telegazety w kanale o silnym sygnale, w przeciwnym wypadku w tekście telegazety mogą pojawić się błędy.

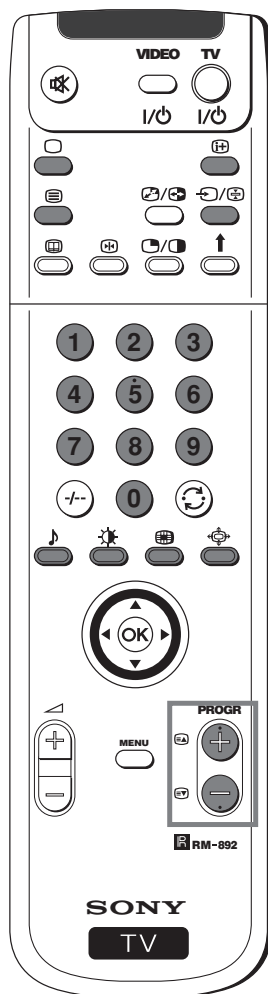

Wybór telegazety

1 Wybierz kanał telewizyjny który transmituje telegazetę którą chcesz oglądać.

2 Naciśnij przycisk pilota by zobaczyć spis treści telegazety.

3 Wprowadź trzy cyfry numeru strony którą chcesz zobaczyć na ekranie przy użyciu przycisków numerycznych pilota (jeśli się pomylisz podaj jakiegokolwiek trzy cyfry a następnie wprowadź poprawny numer strony telegazety).

4 Naciśnij przycisk by wyjść z telegazety i wrócić do trybu TV.

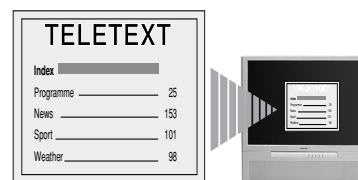

Pozostałe funkcje telegazety

By	Naciśnij przycisk
Przejdź do następnej lub poprzedniej strony	następna strona poprzednia strona.
Nałożyć telegazetę na obraz telewizyjny	naciśnij ponownie by wyjść z trybu telegazety
Zatrzymać stronę	naciśnij ponownie by zlikwidować zatrzymanie strony

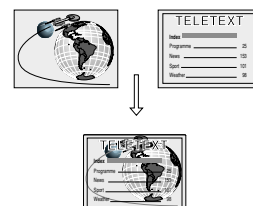

Użycie Fastext

i Fastext pozwala dostać się na strony telegazety przy użyciu tylko jednego przycisku.

Gdy nadawany jest sygnał Fastext, w dolnej części strony telegazety pojawia się zestaw stron kodowanych kolorem. Aby wybrać żądaną stronę naciśnij odpowiedni kolorowy przycisk (czerwony, zielony, żółty lub niebieski) pilota.

Podłączanie dodatkowych urządzeń

i Do telewizora można podłączyć bardzo wiele rodzajów dodatkowych urządzeń, tak jak jest to przedstawione poniżej

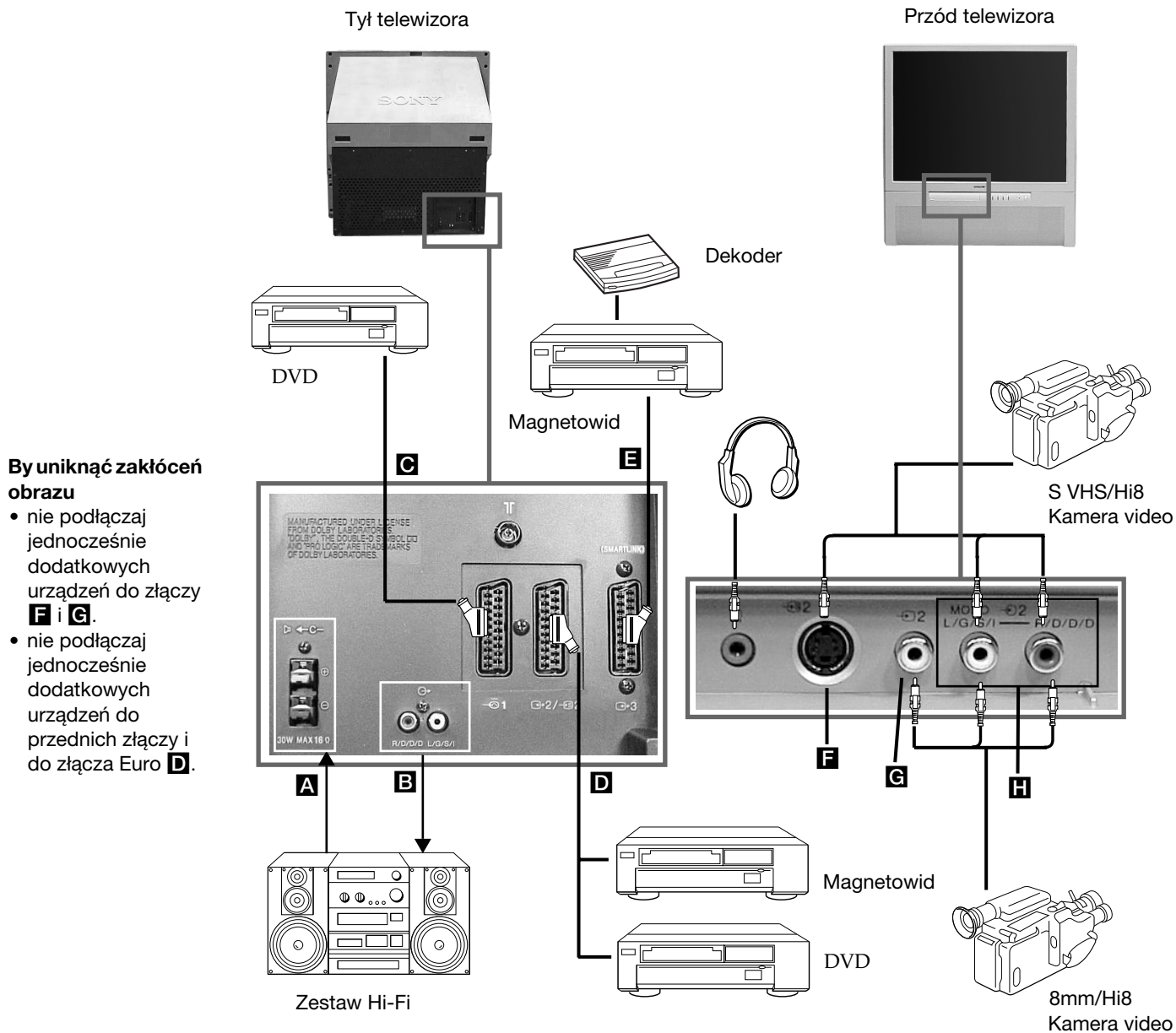

By uniknąć zakłóceń obrazu

- nie podłączaj jednocześnie dodatkowych urządzeń do złączy **F** i **G**.
- nie podłączaj jednocześnie dodatkowych urządzeń do przednich złączy i do złącza Euro **D**.

Dopuszczalne sygnały wejściowe

- A** Wejście środkowego głośnika
W menu REGULACJA DŹWIĘKU
wybierz opcję «Środkowy» w menu
«Głośnik»
- B** Bez wejść
- C** Sygnały audio / video i RGB
- D** Sygnały audio / video i video S
- E** Sygnały audio / video
- F** Sygnał video S
- G** Sygnał video
- H** Sygnał audio

Dyspozycyjne sygnały wyjściowe

- bez wyjść
- sygnał audio
- Video / audio programowania TV.
- Video / audio wybranego urządzenia
- Video / audio wybranego źródła (to samo źródło wyjściow co złącze $\text{G} \rightarrow 2 / \text{S} \rightarrow 2$)
- Bez wyjścia
- Bez wyjścia
- Bez wyjścia

Zastosowanie dodatkowych urządzeń

Szersze informacje o podłączaniu dodatkowego sprzętu

Podłączanie magnetowidu

Zalecamy podłączenie magnetowidu do złącza EURO **D** lub **E** z tyłu telewizora.

W przypadku braku kabla do złącza EURO polecamy dostrojenie sygnału video do kanału numer «0». W tym celu należy skorzystać z informacji zawartych w rozdziale «Ręczne programowanie telewizora» niniejszej instrukcji obsługi.

Jeśli magnetowid dysponuje złączem Smartlink należy skonsultować rozdział «Smartlink» niniejszej instrukcji obsługi.

Podłączanie zewnętrznego sprzętu audio

1 By słuchać dźwięku urządzenia przez zestaw Hi-Fi:

Jeśli chcesz wzmocnić dźwięk wyjściowy z telewizora, podłącz zestaw Hi-Fi do złącza **B** z tyłu telewizora. Głośność dźwięku podłączonego urządzenia do złącza **B** można regulować zmieniając głośność dźwięku w słuchawkach. W tym celu należy skorzystać z informacji zawartych w rozdziale «Regulacja dźwięku» niniejszej instrukcji obsługi.

Można również wykorzystać jakość efektu dźwięku "Dolby Virtual" odbierając dźwięk przez sprzęt muzyczny:

W tym celu ustaw głośniki sprzętu muzycznego po obu stronach telewizora w odległości mniej więcej 50 cm od niego.

Po ustawieniu głośników w systemie menu wybierz menu "Regulacja dźwięku", i wybierz opcję "Dolby Virtual" i nastaw ją w pozycji "Wł.".

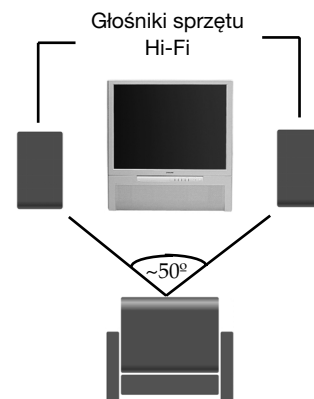

2 By słuchać dźwięku wzmacniacza Dolby przez telewizor

Jeśli chcesz słuchać dźwięk zestawu Hi Fi przez głośniki telewizora podłącz go do złącza **A** socket on the rear of the z tyłu telewizora. Jeśli masz wzmacniacz Dolby (Podw.dźwięk), podłącz główne wyjście wzmacniacza do wymienionych złącz by spełniał funkcję środkowego głośnika. W tym celu skonsultuj rozdział «Regulacja dźwięku» i wybierz opcję «Środkowy» w menu "Głośnik».

Podłączanie sprzętu mono

Podłącz kabel audio do złącza L/G/S/I znajdującego się z przodu telewizora i wybierz sygnał wejściowy 2 zgodnie z poniżej opisanymi instrukcjami.

Wybieranie i oglądanie sygnału wejściowego



1 Podłącz dodatkowe urządzenie do odpowiedniego złącza telewizora, tak jak jest to opisane na poprzedniej stronie.

2 Włącz podłączone urządzenie.

3 Naciśnij kilkakrotnie przycisk pilota do momentu gdy na ekranie pojawi się symbol odpowiedniego wejścia.

Symbol Sygnały wejściowe

- 1 • Sygnał wejścia audio / video ze złącza EURO **C**
- 2 • Sygnał wejścia RGB ze złącza EURO **C**
- 2 • Sygnał wejścia audio / video ze złącza EURO **D** lub ze złączy RCA **H** i **G**.
- 2 • Sygnał wejścia audio / video S ze złącza EURO **D** lub ze złączy RCA **H** i **F**.
- 3 • Sygnał wejścia audio/video ze złącza EURO **E**.

4 By przywrócić normalny ekran telewizyjny naciśnij przycisk pilota.

Smartlink

i Smartlink to bezpośrednie łącze między telewizorem i magnetowidem.

By korzystać z funkcji Smartlink potrzebne są:

- Magnetowid z systemem Smartlink, NexTVView Link, Easy Link lub Megalagic.
- **i** Megalagic to znak firmowy zarejestrowany przez Grundig Corporation.
EasyLink to znak firmowy Philips Corporation.
- Kompletny 21-stykowy kabel SCART by podłączyć magnetowid do złącza EURO \rightarrow 3 (SMARTLINK) znajdującego się z tyłu telewizora.

Podstawowe funkcje łącza Smartlink są następujące:

- Pozwala na bezpośrednie przekazywanie informacji o zaprogramowaniu (np. listy programów) z telewizora do magnetowidu
- Pozwala na bezpośrednie nagrywanie z telewizora: oglądając program telewizyjny wystarczy nacisnąć jeden przycisk by go nagrać.
- Pozwala na automatyczne włączenie gdy telewizor znajduje się w trybie czasowego wyłączenia (standby), wystarczy nacisnąć przycisk "Play ►" magnetowidu i telewizor automatycznie się włączy.

⚠ Jeśli do magnetowidu jest podłączony dekodler dysponujący łączem Smartlink, należy wybrać menu Dalsze nastawianie w \square PROGRAMOWANIE i nastawić opcję DEKODER na pozycję AV3 dla każdego kodyfikowanego kanału. W celu uzyskania więcej informacji należy skonsultować rozdział «Stosowanie funkcji Dalsze nastawianie».

⚠ Szersza informacja o łączu Smartlink znajduje się w instrukcji obsługi magnetowidu.

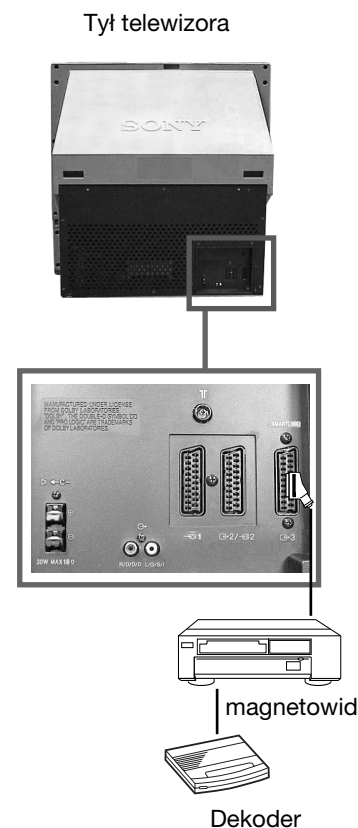

Pilot innych urządzeń Sony

i Używając przyciski znajdujące się pod przykrywką pilota można nastawiać inne urządzenie Sony.

- 1 Otwórz przykrywkę pilota.
- 2 Nastaw przełącznik VTR 1234 DVD zgodnie z urządzeniem które chcesz nastawiać
 VTR 1 Video Beta
 VTR 2 Video 8 mm
 VTR 3 Video VHS
 VTR 4 Video cyfrowe (DCR-VX 1000 / 9000 E, VHR-1000)
 DVD Cyfrowy odtwarzacz CD video
- 3 Możesz teraz używać przyciski znajdujące się pod przykrywką pilota by nastawiać dodatkowe urządzenie

⚠ • Jeśli podłączone urządzenie wyposażone jest w przełącznik COMMAND MODE, ustaw go w tej samej pozycji co przełącznik VTR 1234 DVD pilota telewizora.

• Jeśli podłączone urządzenie nie dysponuje daną funkcją odpowiadający tej funkcji przycisk pilota nie będzie działał.

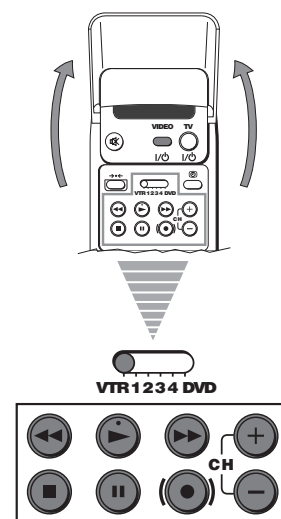

Wybór sygnału wyjściowego ze złączy Euro

- 1** Funkcję należy zastosować by nagrywać na magnetowid (podłączony do złączy Euro $\text{G}\rightarrow 2/\text{S}\rightarrow 2$ lub $\text{G}\rightarrow 3$ znajdujących się z tyłu telewizora) sygnały pochodzące z dodatkowego urządzenia.
W tym celu należy wybrać źródło wyjściowe tak jak jest to opisane poniżej (jeśli magnetowid dysponuje łączem SMARTLINK nie jest konieczne stosowanie tej funkcji)



1 Naciśnij przycisk **MENU** pilota by menu pojawiło się na ekranie

2 Naciśnij joystick w kierunku \blacktriangledown by wybrać symbol \square a następnie naciśnij go w kierunku \blacktriangleright by wybrać opcję **POŁĄCZENIE VIDEO**.

3 Naciśnij joystick w kierunku \blacktriangledown lub \blacktriangle by wybrać:

TV Ekran (dla sygnału wejściowego ekranu TV) lub

Wyjście (dla sygnału wyjściowego telewizora, dostępnego dla złącz EURO $\text{G}\rightarrow 2/\text{S}\rightarrow 2$ i $\text{G}\rightarrow 3$).

Naciśnij joystick w kierunku \blacktriangleright po potwierdzić wybór.

4 Naciśnij kilkakrotnie joystick w kierunku \blacktriangleleft lub \blacktriangleright by wybrać odpowiedni sygnał:

TV Ekran **TV, AV1, RGB, AV2, YC2** lub **AV3**

Wyjście **TV, AV1, AV2, YC2, AV3** lub **AUTO**

Po wybraniu żądanego sygnału naciśnij **OK** by potwierdzić wybór.

⚠ Jeśli wybierzesz **AUTO**, sygnał wyjściowy będzie zawsze odpowiadał sygnałowi pojawiającemu się na ekranie

⚠ Jeśli podłączyłeś dekodler pamiętaj o nastawieniu Wyjścia na opcję **"TV"** by mógł on poprawnie działać.

5 Naciśnij przycisk **MENU** by przywrócić normalny obraz telewizyjny.

👍 Wybrany sygnał jest dostępny dla dodatkowego urządzenia podłączonego do odpowiedniego złącza Euro.

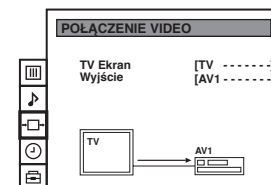
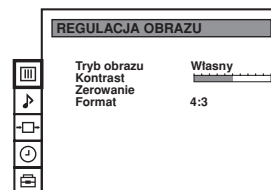



Stosowanie funkcji "AV Nazwa"

1 Funkcja ta pozwala nadać nazwę składającą się z maksymalnie pięciu znaków (liter lub cyfr) dodatkowemu urządzeniu podłączonemu do telewizora.

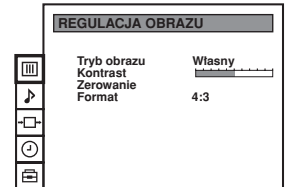

1 Naciśnij przycisk **MENU** pilota by menu pojawiło się na ekranie.



2 Naciśnij joystick w kierunku ▼ by wybrać symbol , a następnie naciśnij go w kierunku ► by wybrać menu **PROGRAMOWANIE**.



3 Naciśnij joystick w kierunku ▼ lub ▲ by wybrać **AV Nazwa**, a następnie naciśnij go w kierunku ►.



4 Naciśnij joystick w kierunku ▼ lub ▲ by wybrać sygnał wejściowy któremu chcesz nadać nazwę (np. AV2), a następnie naciśnij go w kierunku ► by zaznaczyć pierwszy element w kolumnie **NAZWA**.

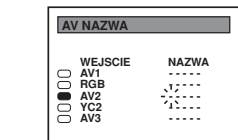

5 Naciśnij joystick w kierunku ▼ lub ▲ by wybrać literę lub cyfrę ("..") by zaznaczyć puste miejsce), a następnie naciśnij go w kierunku ► by potwierdzić wybór tego znaku. Pozostałe cztery znaki wybierz w ten sam sposób.

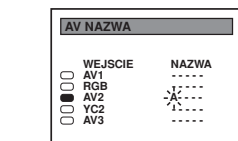

6 Gdy wszystkie znaki zostały wybrane naciśnij **OK**.

7 Powtórz kroki od 4 do 6 jeśli chcesz nadać nazwy innym sygnałom wejściowym.

8 Naciśnij przycisk **MENU** by przywrócić normalny obraz telewizyjny.

 Przy każdorazowym wyborze urządzenia którego sygnałowi wejściowemu została nadana nazwa, pojawi się ona przez kilka sekund na ekranie.

Optymalny kąt oglądania

i By osiągnąć optymalną jakość obrazu należy usytuować telewizor w taki sposób, by móc patrzeć na ekran pod kątem pokazanym poniżej.

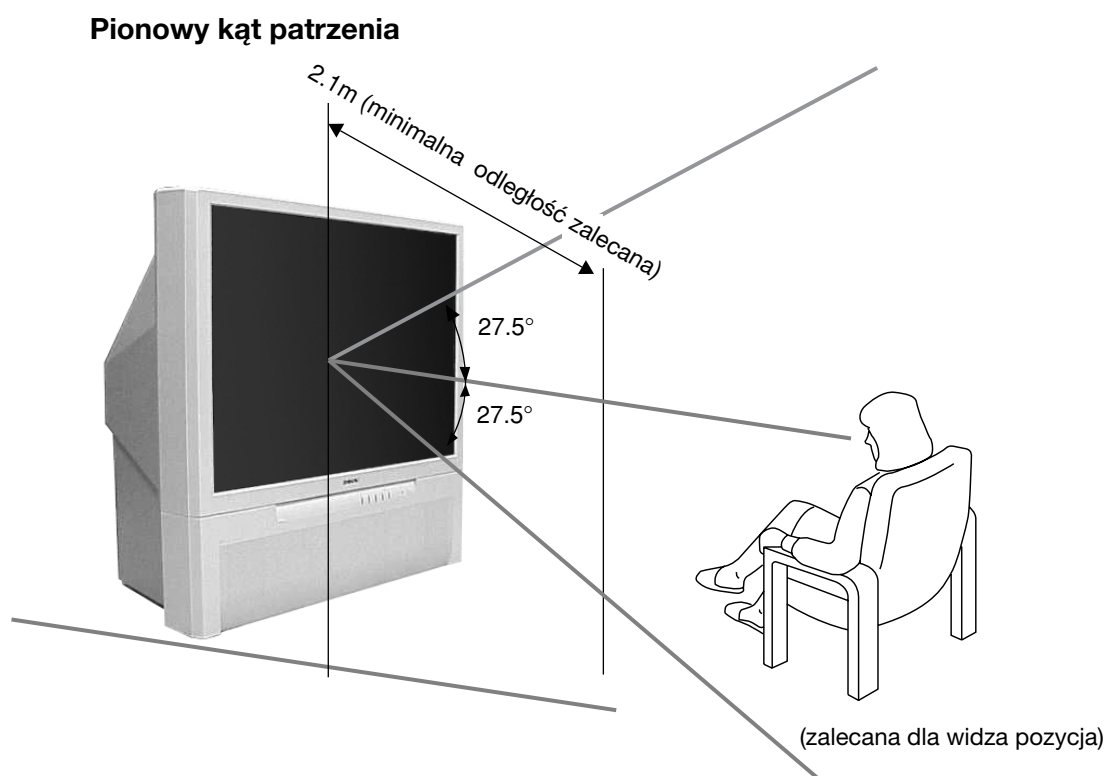
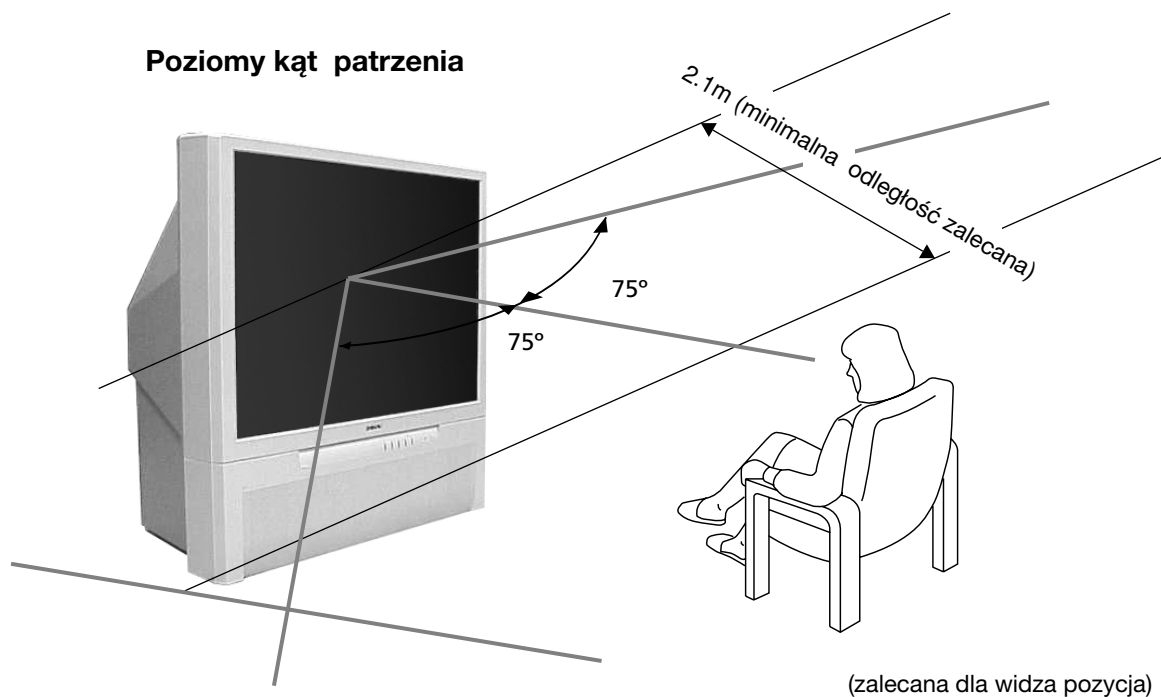

Dane techniczne

System TV

B/G/H, D/K,

Systemy koloru

PAL, SECAM

NTSC 3.58, 4.43 (wyłącznie wejście video)

Zakresy kanałów

VHF: E2-E12

UHF: E21-E69

CATV: S1-S20







HYPER: S21-S41

D/K: R1-R12, R21-R69



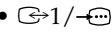
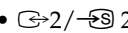
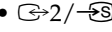

KINESKOP

41 cali (przekątna obrazu ok. 103 cm)

Złącza tylnie

-  Złącza wyjściowe środkowego głośnika (2 złącza).
-  Wyjście audio (prawy, lewy) – złącza RCA.
-  /  Złącze 21-stykowe EURO (norma CENELEC) w tym wejścia audio / video, wejście RGB, wyjście audio / video TV.
-  /  2 Złącze 21-stykowe EURO (norma CENELEC) w tym wejścia audio / video, wejście video S, wyjście audio /video do wyboru
-  3 (SMARTLINK) Złącze 21- stykowe EURO (norma CENELEC) w tym wejścia audio / video, wyjście do wyboru audio/ video (wybór tego samego źródła wyjściowego jak dla złącza  2 /  2) i złącze Smartlink.

Złącza przednie

-  2 wejście video – złącze RCA
-  2 wejścia audio – złącza RCA
-  2 wejście video S – DIN 4- stykowe
-  złącze słuchawek – złącze mini stereo

Moc wyjściowa dźwięku

2 x 30 W (moc muzyczna)

2 x 15 W (RMS)

Moc wejściowa głównego głośnika

30 W (RMS) (jeśli jest używany jako główny głośnik)

Pobór mocy

145 W

Zużycie energii w trybie wyłączenia czasowego (standby)

0.7 W

Wymiary (szer. x wys. x głęb.)

W przybliżeniu 948 x 992 x 511 mm

Waga

W przybliżeniu 43 kg

Akcesoria w wyposażeniu

1 Pilot mod. RM-892

2 Baterie do pilota (zgodne z normą IEC)

Inne dane

Filtr cyfrowy (wysoka rozdzielczość)

TELEGAZETA, Fasttext,

NICAM

Automatyczne wyłączenie

Smartlink

Dolby Virtual









Wygląd i dane techniczne mogą ulec zmianie bez wcześniejszego uprzedzenia

Papier Ekologiczny – 100% bez chloru



Rozwiązywanie problemów

 Poniżej przedstawione są proste rozwiązania problemów które mogą zakłócić odbiór obrazu i dźwięku.

Problem	Rozwiązanie
Brak obrazu (ekran jest ciemny), brak dźwięku.	<ul style="list-style-type: none"> • Włącz telewizor do sieci • Naciśnij przycisk  z przodu telewizora. • Jeśli włączony jest wskaźnik  TV, naciśnij przycisk TV I/O pilota Sprawdź podłączenie anteny. • Sprawdź czy wybrane źródło video jest włączone • Wyłącz TV na 3 lub 4 sekundy i ponownie włącz przez naciśnięcie przycisku  z przodu telewizora.
Słaba jakość obrazu lub jego brak, lecz dobra jakość dźwięku	<ul style="list-style-type: none"> • Przy pomocy systemu MENU wybierz opcję «REGULACJA OBRAZU» Nastaw poziom Kontrast , Kolor i Ostrość • W menu Regulacja OBRAZU wybierz opcję «Zerowanie», by przywrócić nastawienia fabryczne
Słaba jakość obrazu podczas odbioru sygnału video RGB.	<ul style="list-style-type: none"> • Naciśnij kilkakrotnie przycisk  pilota do momentu gdy symbol RGB  pojawi się na ekranie.
Dobry obraz, brak dźwięku.	<ul style="list-style-type: none"> • Naciśnij przycisk  +/- pilota. • Jeśli  pojawi się na ekranie naciśnij przycisk  pilota • W menu REGULACJA DŹWIEKU sprawdź, czy jest wybrana pozycja «Główny».
Brak koloru w programach kolorowych Obraz ulega zniekształceniu przy zmianie programu lub przy czytaniu telegazety.	<ul style="list-style-type: none"> • W MENU wybierz opcję REGULACJA OBRAZU i nastaw kolor • Wyłącz urządzenie podłączone do złącza 21-stykowego EURO z tyłu telewizora
Zakłócenia obrazu	<ul style="list-style-type: none"> • W systemie menu wyreguluj precyzyjne programowanie kanałów (AFT) by uzyskać lepszy odbiór obrazu. W tym celu skonsultuj rozdział «Stosowanie funkcji Dalsze nastawianie»
Nie działa pilot	<ul style="list-style-type: none"> • Zmień baterie
Miga wskaźnik trybu czasowego wyłączenia (Standby).	<ul style="list-style-type: none"> • Skontaktuj się z najbliższą stacją serwisową Sony.

-  • Jeśli w dalszym ciągu występują problemy, oddaj swój telewizor do naprawy wykwalifikowanemu personelowi technicznemu.
- **NIGDY nie otwieraj obudowy**

Sony España, S.A.
Printed in Spain



Free Manuals Download Website

<http://myh66.com>

<http://usermanuals.us>

<http://www.somanuals.com>

<http://www.4manuals.cc>

<http://www.manual-lib.com>

<http://www.404manual.com>

<http://www.luxmanual.com>

<http://aubethermostatmanual.com>

Golf course search by state

<http://golfingnear.com>

Email search by domain

<http://emailbydomain.com>

Auto manuals search

<http://auto.somanuals.com>

TV manuals search

<http://tv.somanuals.com>