

SONY®

4-206-027-41(2)



Projection TV

Operating Instructions

Инструкции за експлоатация

Инструкция по эксплуатации

GB







BG

RU

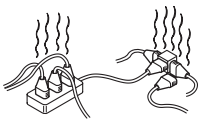
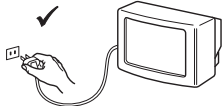
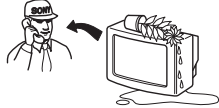
KP-41PX1R

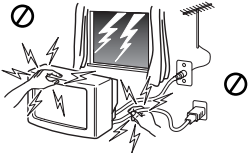
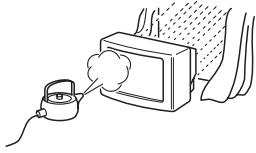
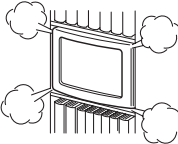
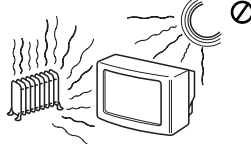
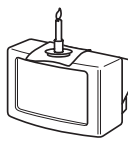
© 2001 by Sony Corporation

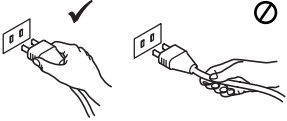
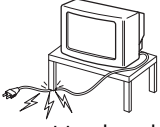
Safety Information

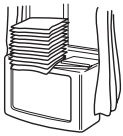
 <p>This set is to operate on a 220-240V AC supply only. Take care not to connect too many appliances to the same power socket as this could result in fire or electric shock.</p>	 <p>For environmental and safety reasons, it is recommended that the TV set is not left in standby mode when not in use. Disconnect from the mains.</p>	 <p>Never push objects of any kind into the set as this could result in a fire or electric shock. Never spill liquid of any kind on the set. If any liquid or solid object does fall through, do not operate the TV. Have it checked immediately by qualified personnel.</p>
 <p>Do not open the cabinet and the rear cover of the TV. Refer to qualified service personnel only.</p>	 <p>For your own safety, do not touch any part of the TV, power lead or aerial lead during lightning storms.</p>	 <p>To prevent fire or shock hazard, do not expose the TV to rain or moisture.</p>
 <p>Do not cover the ventilation openings of the TV. For ventilation, leave a space of at least 10cm all around the set.</p>	 <p>Never place the TV in hot, humid or excessively dusty places. Do not install the TV where it may be exposed to mechanical vibrations.</p>	 <p>To prevent fire, keep inflammable objects or naked lights (eg candles) away from the TV.</p>
 <p>Clean the TV with a soft, lightly dampened cloth. Do not use benzene, thinner or any other chemicals to clean the TV. Do not scratch the TV screen. As a safety precaution, unplug the TV before cleaning it.</p>	 <p>Pull out the power lead by the plug. Do not pull on the power lead itself.</p>	 <p>Take care not to place heavy objects on the power lead as this could result in damage. We recommend you wind any excess lead around the holders provided on the rear of the TV.</p>
 <p>Place the TV on a secure stable stand. Do not allow children to climb on to it. Do not place the TV on its side or face up.</p>	 <p>Unplug the power lead before moving the TV. Avoid uneven surfaces, quick steps or excessive force. If the set has been dropped or damaged, have it checked immediately by qualified service personnel.</p>	 <p>Do not cover the ventilation openings of the TV with items such as curtains or newspapers etc.</p>

Additional Safety Information

-  After transporting the projection TV directly from a cold to a warm location, or if the room temperature has changed suddenly, pictures may be blurred or show poor colour over portions of the picture. This is because moisture has condensed on the mirrors or lenses inside the projection TV. Let the moisture evaporate before using the projection TV.
- To obtain a clear picture, do not expose the screen to direct illumination or direct sunlight. If possible, use spot lighting directed down from the ceiling.
- Displaying a still picture for long periods of time, for instance, when operating a video game or personal computer and viewing a programme in 16:9 mode, may damage the picture tube. To avoid this, keep the picture contrast level low.
- Avoid touching the screen, and take care not to scratch the surface with hard objects.

Contents

Safety Information.....	2
Overview.....	4
Getting Started.....	6
Step 1 Preparation.....	6
Check the Supplied Accessories.....	6
Insert the Batteries into the Remote Commander.....	6
Connect the Aerial and VCR.....	6
Step 2 Tuning in to TV Stations.....	7
Choose a Language.....	7
Preset Channels Automatically.....	8
Step 3 Adjusting Colour Registration (CONVERGENCE).....	9
Converge the Red, Green, and Blue Lines.....	9
Additional Presetting Functions.....	10
Presetting Channels Manually.....	10
Manual Fine-Tuning.....	11
Sorting Programme Positions.....	11
Skipping Programme Positions.....	12
Captioning a Station Name.....	12
Using Parental Lock.....	13
Tuning in a Channel Temporarily.....	13
Operating Instructions.....	14
Watching the TV.....	14
Switching the TV on and off.....	14
Selecting TV Programmes.....	14
Adjusting the Volume.....	14
Operating the TV Using the Buttons on the TV.....	14
Watching Teletext or Video Input.....	15
More Convenient Functions.....	15
Adjusting and Setting the TV Using the Menu.....	16
Adjusting the Picture and Sound.....	16
Using the Sleep Timer.....	17
Teletext.....	18
Direct Access Functions.....	18
Connecting and Operating Optional Equipment.....	20
Connecting Optional Equipment.....	20
Selecting Input Signal.....	21
Using AV Label Preset.....	22
Checking and Selecting the Input and Output Sources Using the Menu.....	22
Remote Control of Other Sony Equipment.....	23
For Your Information.....	24
Optimum Viewing Area.....	24
Troubleshooting.....	25
Specifications.....	25

Overview

This section briefly describes the buttons and controls on the TV set and on the Remote Commander. For more information, refer to the pages given next to each description.

TV set-front

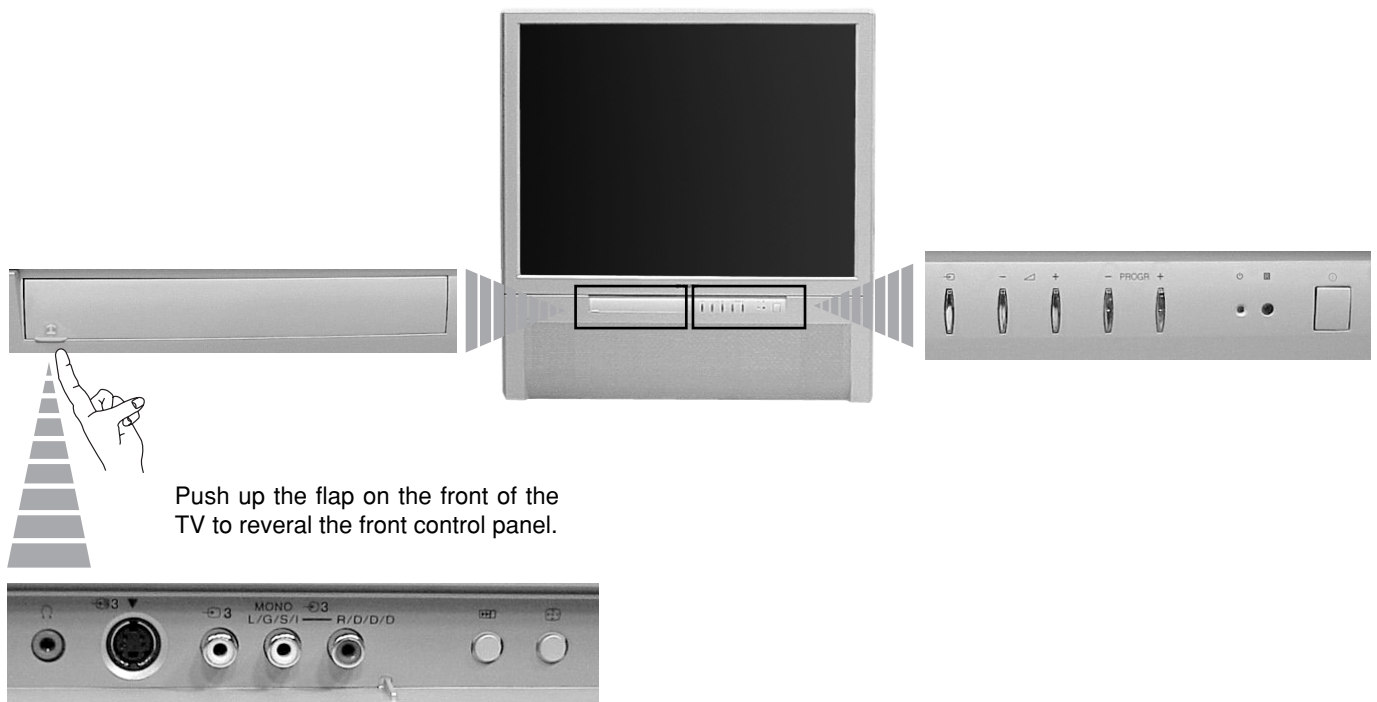

Symbol	Name	Refer to page
Ⓚ	Main power switch	14
Ⓜ	Standby indicator	14
PROGR +/-	Programme buttons	14
∠ +/-	Volume buttons	14
↶	Input select buttons	15
🎧	Headphones jack	20
↶ 3, ↷ 3, ↸ 3	Input jacks (S video/video/audio)	21
▶▶	Auto Preset button	8
⊕⊖	Auto Convergence button	9

Remote commander

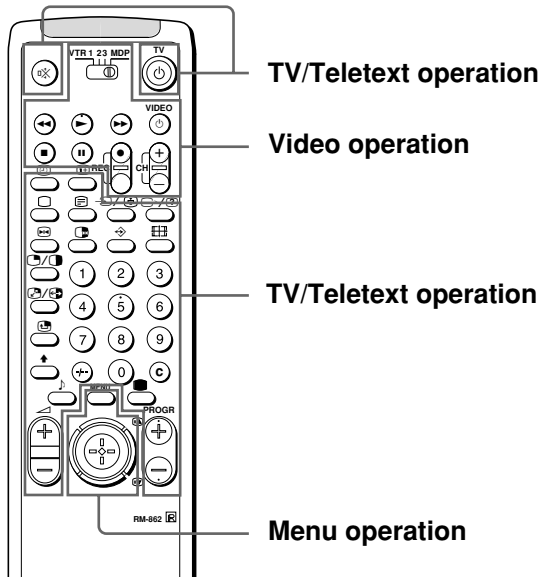

Menu operation

Symbol	Name	Refer to page
MENU	Menu on/off button	See below.
	Joystick for Menu selection	See below.
	Press to confirm selection (OK function)	

Video operation

Symbol	Name	Refer to page
VTR1/2/3, MDP	Video equipment selector	23
	Video equipment operation buttons	23
CH +/-		

No function on this set

Symbol: (for TV operation)

GB

TV/Teletext operation

Symbol	Name	Refer to page
	Mute on/off button	15
TV	TV Standby button	14
	TV power on/TV mode selector button	14
	Teletext button	15
	Input mode selector/ Teletext: Freezing the subpage	15 18
	Teletext: Reveal button	18
1,2,3,4,5,6,7,8,9 and 0	Number buttons	14
-/--	Double-digit entering button	14
C	Direct channel entering button	13
	Volume control button	14
PROGR +/-	Programme selectors	17
	Teletext: Page up/page down buttons	18
	Picture mode button	17
	Sound mode button	17
	On-screen display button	15
	Time display button	15
	Button to change Screen Format	15
	Teletext: Favourite pages button	19

For the Menu System

Use the MENU button and the joystick as follows.

1 Press MENU button to switch menu on or off.



2 Use the joystick as follows:

GREEN: scroll up

RED: decrease/back to last item or to last menu
When menu is not displayed: Push to red to display the last menu screen

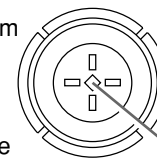

YELLOW: increase/forward to next item

BLUE: scroll down

Joystick: Press at its neutral position to confirm selection or store

The operable functions of the joystick are displayed on the screen.

Getting Started

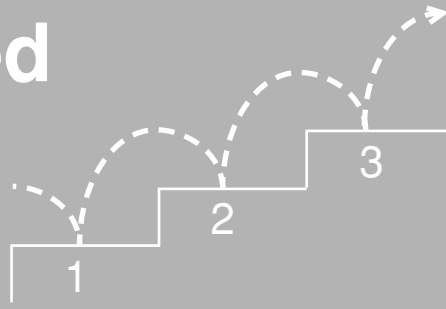

Step 1 Preparation

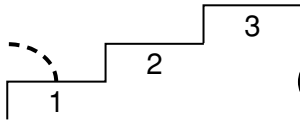

1 Check the Supplied Accessories

When you've taken everything out of the carton, check that you have these items:

- RM-862 Remote Commander
- Two IEC designation R6 batteries

2 Insert the Batteries into the Remote Commander

Note: Always remember to dispose of used batteries in an environmentally friendly way.

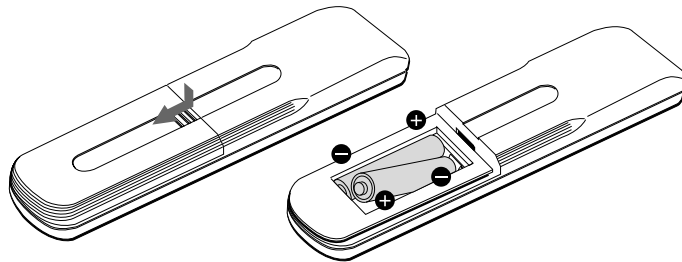

Remove the cover.

Check the correct polarities.

3 Connect the Aerial and VCR



i The Scart lead is optional.
If you use this optional connection it can improve picture and sound quality when using a VCR.

⚠ If you do not use a SCART lead, after automatically tuning the projection TV refer to the "Presetting channels Manually" section of this instruction manual, to the tune in the set to the output of you VCR. Also refer to your VCR instruction manual to find out how to find the output channel of your VCR.

Step 2 Tuning in to TV Stations

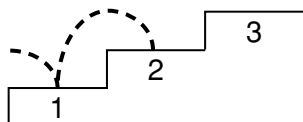

1 Check the Supplied Accessories

This function enables you to select the language of the menu screens.

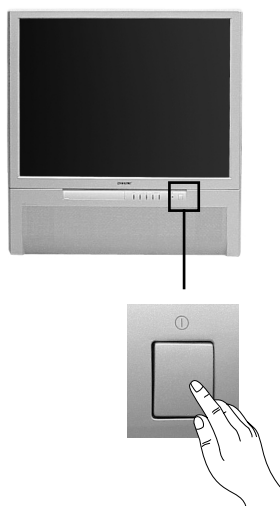
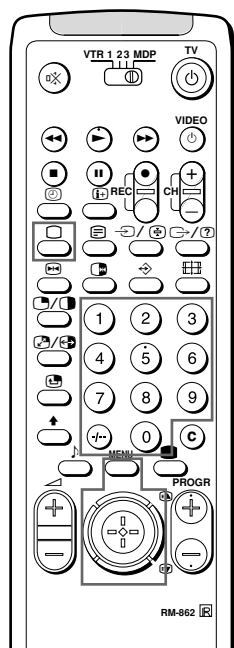
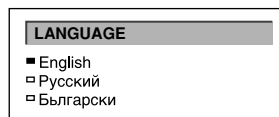

- 1 Press ① (main power switch) on the TV.
The TV will switch on. If the standby indicator on the TV is lit, press  or a number button on the Remote Commander.
- 2 Press MENU on the remote commander.
The LANGUAGE menu appears
- 3 Push the joystick to blue or green to select the language you want.
Press the joystick to confirm your selection.
- 4 Press MENU to restore the normal TV picture.



GB

2 Preset Channels Automatically

With this function, the TV automatically searches and stores up to 100 channels onto programme positions. If you prefer "Presetting Channels Manually", please refer to page 10 in Additional Presetting Functions.

- 1 Press  (main power switch) on the TV.
The TV will switch on. If the standby indicator on the TV is lit, press  or a number button on the Remote Commander.
- 2 Press and hold the  on the TV until the automatic menu is displayed and the search starts.
After all available channels are stored, the normal TV picture is shown.

Presetting channels automatically by using the Remote Commander

- 1 Press MENU.
- 2 Push the joystick to blue or green to select the symbol , then push to yellow.
The PRESET menu appears.
- 3 Push the joystick to blue or green to select "Auto Programme".
- 4 Push to yellow and hold until the AUTO PROGRAMME menu is displayed and the search starts.
After all available channels have been preset, the normal TV picture is shown.

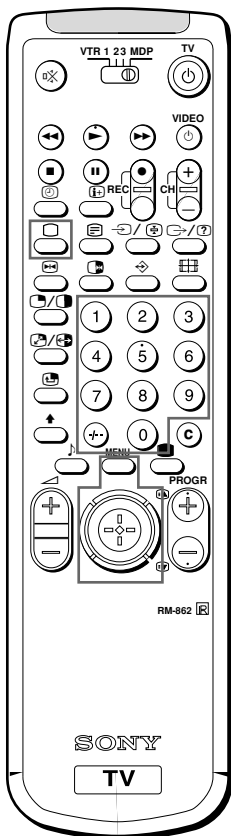
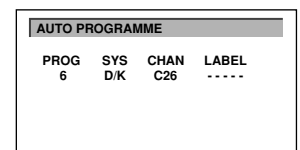
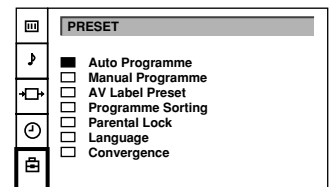

Notes:

- You can sort the programme positions to have them appear on screen in the order you like. For details, see "Sorting Programme Positions" on page 11.
- **To stop automatic channel presetting**
Press Menu on the Remote Commander.

Step 3 Adjusting Colour Registration (CONVERGENCE)

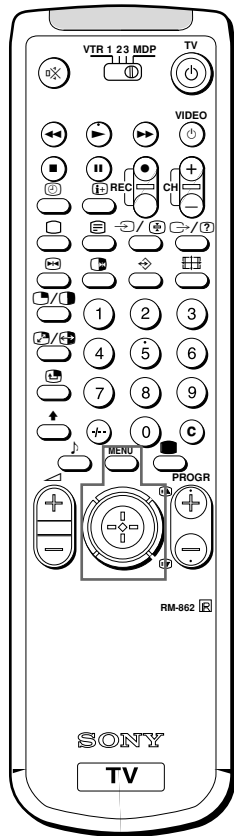
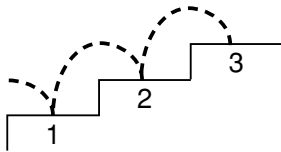

Converge the Red, Green, and Blue Lines

- 1 Press button on the TV.
- 2 The Auto Convergence function works for about 30 seconds.

When the auto convergence function does not work correctly

Adjust the colour registration by selecting the "Convergence" of the PRESET menu.

- 1 Press MENU.
- 2 Push the joystick to blue or green to select the symbol , then push to yellow. The PRESET menu appears.
- 3 Push the joystick to blue or green to select "Convergence", then push to yellow. The CONVERGENCE menu appears.
- 4 Push the joystick to blue or green to select "the line" (vertical and horizontal lines in red and blue) you want to adjust. Press the joystick to confirm.
 - ↔ : red vertical line (left/right adjustment)
 - ↕ : red horizontal line (up/down adjustment)
 - ↔ : blue vertical line (left/right adjustment)
 - ↕ : blue horizontal line (up/down adjustment)
 The line to adjust is selected.
- 5 Push the joystick to blue or green to converge the selected line with the green line in the centre. Press the joystick to confirm.
- 6 Repeat steps 4 and 5 to adjust the other lines, until all the lines have overlapped to form a white cross.
- 7 Press MENU to restore the normal TV picture.

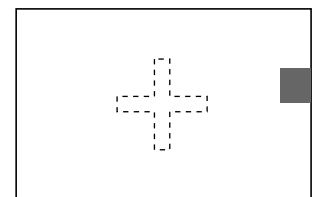
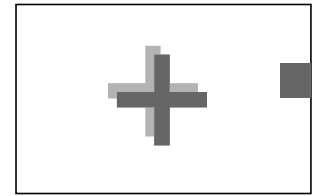

GB

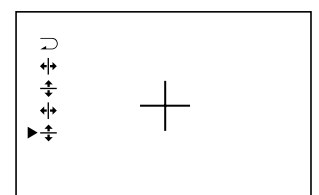
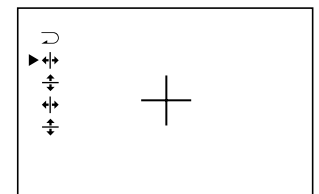
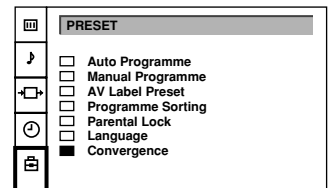

Notes:

- The Auto Convergence function does not work:
- when no signal is input.
 - when the input signal is weak.
 - when the screen is exposed to spotlights or direct sunlight.
 - when you watch the teletext broadcast.
 - when you watch TV programmes in 16:9 mode.

Additional Presetting Functions

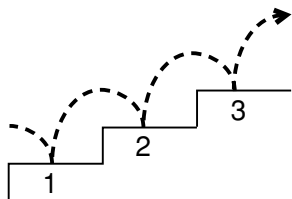

MANUAL PROGRAMME PRESET

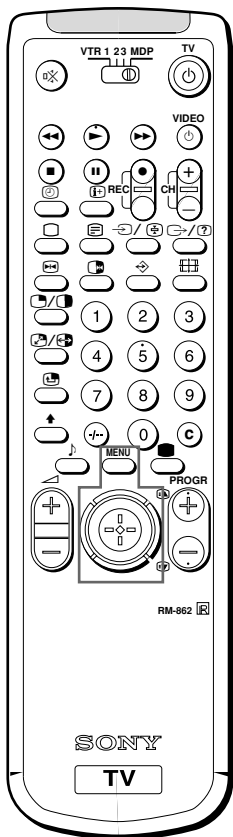

Presetting Channels Manually

Using this function, you can preset channels one by one to different programme positions. This is also convenient to allocate programme numbers to video input sources.

- 1 Press MENU.
- 2 Push the joystick to blue or green to select the symbol  on the menu screen. Push to yellow to confirm the selection.
- 3 Push to blue or green to select "Manual Programme". Push to yellow to confirm the selection.
- 4 Push to blue or green to select the programme position (PROG) to which you want to preset a channel. Push to yellow to confirm.
- 5 Push to blue or green to select the TV broadcast system (SYS) (B/G for western European countries, D/K for eastern European countries) or a video input source (AV1, AV2, AV3, YC2, YC3, RGB). Push to yellow to confirm.
- 6 Push to blue or green to select "C" (for terrestrial channels) or "S" (for cable channels). Push to yellow to confirm.

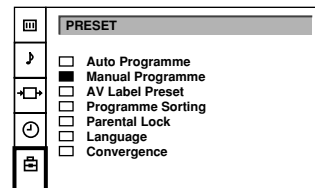

MANUAL PROGRAMME PRESET				
PROG	SYS	CHAN	LABEL	AFT
<input type="checkbox"/>	0	D/K	C29	----- ON
<input type="checkbox"/>	1	D/K	C31	----- ON
<input type="checkbox"/>	2	D/K	C32	----- ON
<input type="checkbox"/>	3	D/K	C36	----- ON
<input checked="" type="checkbox"/>	4	D/K	C37	----- ON
<input type="checkbox"/>	5	D/K	C40	----- ON
<input type="checkbox"/>	6	D/K	C41	----- ON
<input type="checkbox"/>	7	D/K	C44	----- ON
<input type="checkbox"/>	8	D/K	C49	----- ON
<input type="checkbox"/>	9	D/K	C52	----- ON

There are two options to preset channels manually:

- a) You know the channel number.
Please use method "Direct Input".
- or**
- b) You don't know the channel number.
Please use method "Search".

7 a) Direct Input

Select the first number digit of "CHAN" (channel), then the second number digit of "CHAN" with the number buttons on the Remote Commander (e.g. for channel 2, first press 0, then 2).

7 b) Search

Push the joystick to blue or green to search for the next available channel.

- 8 If you want to store the channel, go to step 9. If not, select a new channel using the number button on the Remote Commander or push the joystick to blue or green to resume the search.
- 9 Press the joystick to confirm.
- 10 Repeat steps 4 to 9 to preset other channels.
- 11 Press MENU to restore the normal TV picture.

MANUAL PROGRAMME PRESET

Manual Fine-Tuning

Normally, the automatic fine-tuning (AFT) function is already operating.

If the picture is distorted, however, you can manually fine-tune the TV to obtain a better picture reception.

- 1 Press MENU.
- 2 Push the joystick to blue or green to select the symbol , on the menu screen. Push to yellow to confirm the selection.
- 3 Push to blue or green to select "Manual Programme". Push to yellow to confirm.
- 4 Push to blue or green to select the programme number which corresponds to the channel you want to manually fine-tune.
- 5 Push to yellow repeatedly until the AFT position changes colour.
- 6 Push to blue or green to fine-tune the channel frequency (-15 to +15).
- 7 Press the joystick to confirm.
- 8 Repeat steps 4 to 7 to fine-tune other channels.
- 9 Press MENU to restore the normal TV picture.

MANUAL PROGRAMME PRESET				
PROG	SYS	CHAN	LABEL	AFT
<input type="checkbox"/>	0	D/K	C29	----- ON
<input type="checkbox"/>	1	D/K	C31	----- ON
<input type="checkbox"/>	2	D/K	C32	----- ON
<input type="checkbox"/>	3	D/K	C36	----- ON
<input checked="" type="checkbox"/>	4	D/K	C37	----- ON
<input type="checkbox"/>	5	D/K	C40	----- ON
<input type="checkbox"/>	6	D/K	C41	----- ON
<input type="checkbox"/>	7	D/K	C44	----- ON
<input type="checkbox"/>	8	D/K	C49	----- ON
<input type="checkbox"/>	9	D/K	C52	----- ON

GB

PROGRAMME SORTING

Sorting Programme Positions

This function enables you to sort the programme positions to a preferable order.

- 1 Press MENU.
- 2 Push the joystick to blue or green to select the symbol , on the menu screen. Push to yellow to confirm.
- 3 Push to blue or green to select "Programme Sorting". Push to yellow to confirm.
- 4 Push to blue or green to select the programme position of the channel you want to change. Press joystick to confirm.
- 5 Push to blue or green to select the programme position of the channel you want to exchange. Press joystick to confirm.
- 6 Repeat steps 4 and 5 to sort other programme positions.
- 7 Press MENU to restore the normal TV picture.

PRESET	
<input type="checkbox"/>	Auto Programme
<input type="checkbox"/>	Manual Programme
<input type="checkbox"/>	AV Label Preset
<input checked="" type="checkbox"/>	Programme Sorting
<input type="checkbox"/>	Parental Lock
<input type="checkbox"/>	Language
<input type="checkbox"/>	Convergence

PROGRAMME SORTING			
PROG	SYS	CHAN	LABEL
<input checked="" type="checkbox"/>	0	D/K	C28 BBC-W
<input type="checkbox"/>	1	D/K	C29 VHS-2
<input type="checkbox"/>	2	D/K	C35 CNN--
<input type="checkbox"/>	3	D/K	C38 ----
<input type="checkbox"/>	4	D/K	C40 MV-CH
<input type="checkbox"/>	5	D/K	C42 VHS-1
<input type="checkbox"/>	6	D/K	C55 ----
<input type="checkbox"/>	7	D/K	C56 8MM
<input type="checkbox"/>	8	D/K	C57 ----
<input type="checkbox"/>	9	D/K	C58 ----

MANUAL PROGRAMME PRESET

Skipping Programme Positions

This function enables you to skip unused programme positions when selecting them with the PROGR +/- buttons. However, by using the number buttons you can still select the skipped programme position.

- 1 Press MENU.
- 2 Push the joystick to blue or green to select the symbol , on the menu screen. Push to yellow to confirm.
- 3 Push to blue or green to select "Manual Programme". Push to yellow to confirm.
- 4 Push to blue or green to select the programme position you want to skip. Push to yellow to confirm.
- 5 Push to blue or green to select "- - -" in the position SYS (system). Press the joystick to confirm.
- 6 Repeat steps 4 and 5 to skip other programme positions.
- 7 Press MENU to restore the normal TV picture.

MANUAL PROGRAMME PRESET				
PROG	SYS	CHAN	LABEL	AFT
<input type="checkbox"/>	0	D/K	C29	----- ON
<input type="checkbox"/>	1	D/K	C31	----- ON
<input type="checkbox"/>	2	D/K	C32	----- ON
<input type="checkbox"/>	3	D/K	C36	----- ON
<input checked="" type="checkbox"/>	4	D/K	C37	----- ON
<input type="checkbox"/>	5	D/K	C40	----- ON
<input type="checkbox"/>	6	D/K	C41	----- ON
<input type="checkbox"/>	7	D/K	C44	----- ON
<input type="checkbox"/>	8	D/K	C49	----- ON
<input type="checkbox"/>	9	D/K	C52	----- ON

MANUAL PROGRAMME PRESET

Captioning a Station Name

Channels are automatically labelled during presetting. You can, however, individually name a channel or a video source using up to five characters.

- 1 Press MENU.
- 2 Push the joystick to blue or green to select the symbol , on the menu screen. Push to yellow to confirm.
- 3 Push to blue or green to select "Manual Programme". Push to yellow to confirm.
- 4 Push to blue or green to select the programme position with the channel you want to label. Push to yellow repeatedly until the first element of the position LABEL is highlighted.
- 5 Push to blue or green to select a letter or a number (select "-" for a blank). Push to yellow to confirm. Select the other four characters in the same way.
- 6 After selecting all characters, press the joystick to confirm.
- 7 Repeat steps 4 to 6 to label other channels or video sources.
- 8 Press MENU to restore the normal TV picture.

MANUAL PROGRAMME PRESET				
PROG	SYS	CHAN	LABEL	AFT
<input type="checkbox"/>	0	D/K	C29	----- ON
<input type="checkbox"/>	1	D/K	C31	----- ON
<input type="checkbox"/>	2	D/K	C32	----- ON
<input type="checkbox"/>	3	D/K	C36	----- ON
<input checked="" type="checkbox"/>	4	D/K	C37	-A----- ON
<input type="checkbox"/>	5	D/K	C40	----- ON
<input type="checkbox"/>	6	D/K	C41	----- ON
<input type="checkbox"/>	7	D/K	C44	----- ON
<input type="checkbox"/>	8	D/K	C49	----- ON
<input type="checkbox"/>	9	D/K	C52	----- ON

PARENTAL LOCK

If you try to select a programme that has been blocked

The symbol  appears on the blank TV screen.

To unblock

Select the channel to unblock in the "PARENTAL LOCK" menu. Press the joystick to unblock in the "PARENTAL LOCK" menu. Press the joystick. The symbol  disappears.

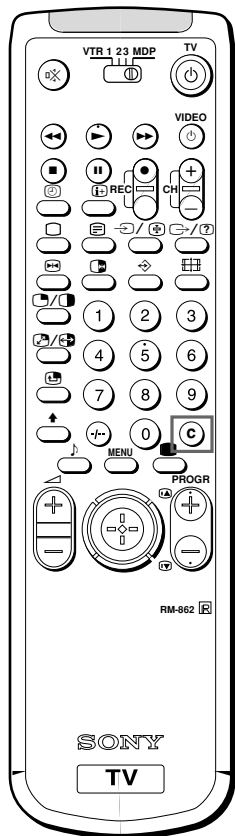



Note

After you tune in a channel temporarily, you cannot enter the manual preset mode.

To store the channel, change to another programme and refer to the "Presetting Channels Manually" on page 10.

Using Parental Lock

This function enables you to prevent children from watching undesirable broadcasts.

- 1 Press MENU.
- 2 Push the joystick to blue or green to select the symbol  on the menu screen. Push to yellow to confirm.
- 3 Push to green or blue to select "Parental Lock". Push to yellow to confirm.
- 4 Push to green or blue to select the channel you want to block. Press the joystick to confirm.
The symbol  appears before the programme position to indicate that this channel is now blocked.
- 5 Repeat step 4 to block other channels.
- 6 Press MENU to restore the normal TV picture.

PRESET	
<input type="checkbox"/>	Auto Programme
<input type="checkbox"/>	Manual Programme
<input type="checkbox"/>	AV Label Preset
<input type="checkbox"/>	Programme Sorting
<input checked="" type="checkbox"/>	Parental Lock
<input type="checkbox"/>	Language
<input type="checkbox"/>	Convergence

PARENTAL LOCK				
PROG	SYS	CHAN	LABEL	
<input checked="" type="checkbox"/>	0	D/K	C28	BBC-W
<input type="checkbox"/>	1	D/K	C29	VHS-2
<input type="checkbox"/>	2	D/K	C35	CNN--
<input type="checkbox"/>	3	D/K	C38	----
<input type="checkbox"/>	4	D/K	C40	MV-CH
<input type="checkbox"/>	5	D/K	C42	VHS-1
<input type="checkbox"/>	6	D/K	C55	-----
<input type="checkbox"/>	7	D/K	C56	8MM
<input type="checkbox"/>	8	D/K	C57	-----
<input type="checkbox"/>	9	D/K	C58	-----

PROG	SYS	CHAN	LABEL	
<input checked="" type="checkbox"/>	0	D/K	C28	BBC-W
<input type="checkbox"/>	1	D/K	C29	VHS-2
<input type="checkbox"/>	2	D/K	C35	CNN
<input type="checkbox"/>	3	D/K	C38	-----

Tuning in a Channel Temporarily

You can tune in to a channel temporarily, even though it has not been preset.

- 1 Press C on the Remote Commander. For cable channels, press C twice.
The indication "C" ("S" for cable channels) appears on the screen.
- 2 Enter the double-digit channel number using the number buttons (e.g. for channel 4, first press 0, then 4).
The channel appears. Note that the channel will not be stored.



GB

Operating Instructions

Watching the TV

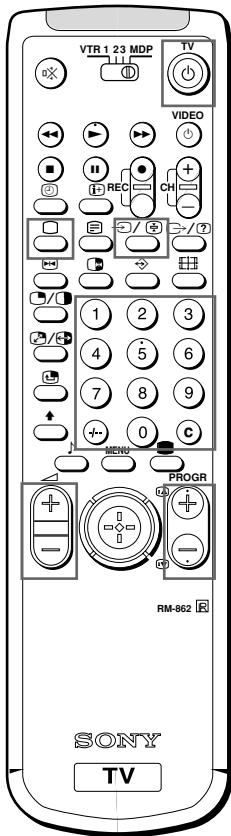

If no picture appears when you press ⏻ on the TV and if the standby indicator on the TV is lit, the TV is in standby mode.

Press □ , PROGR +/- or one of the number buttons to switch it on.

This section explains the basic functions you use while watching the TV. Most operations are done using the Remote Commander.

Switching the TV on and off

Switching on

Press ⏻ on the TV.

Switching off temporarily

Press ⏻ on the Remote Commander.

The TV enters standby mode and the standby indicator on the front of the TV lights up in red.

To switch on again

Press □ , PROGR +/- , or one of the number buttons on the Remote Commander.

Switching off completely

Press ⏻ on the TV.

To save energy, we recommend you switch off your TV completely when the TV is not in use.

Selecting TV Programmes

Press PROGR +/- or press the number buttons.

To select a double-digit number

Press -/- , then the numbers.

For example, if you want to choose 23, press -/- , 2 and 3.

Adjusting the Volume

Press ◀ +/- .

Operating the TV Using the Buttons on the TV

To select the programme number, press the PROGR +/- buttons.

To adjust the volume, press the ◀ +/- buttons.

To select the video input picture, press the ⏮ button.



Watching Teletext or Video Input

Watching teletext

- 1 Press to view the teletext.
- 2 For teletext operation, enter a 3-digit page number with the number buttons to select a page.
For fastext operation, push the joystick to the colour mark which corresponds to the colour-coded menu.
For both operations, press (PAGE +) for the next page or (PAGE -) for the preceding page.
- 3 To go back to the normal TV picture, press .

Watching a video input picture

- 1 Press repeatedly until the desired video input appears.
- 2 To go back to the normal TV picture, press .

For details of the teletext operation, refer to page 18.

For details of the video input picture, refer to page 21.

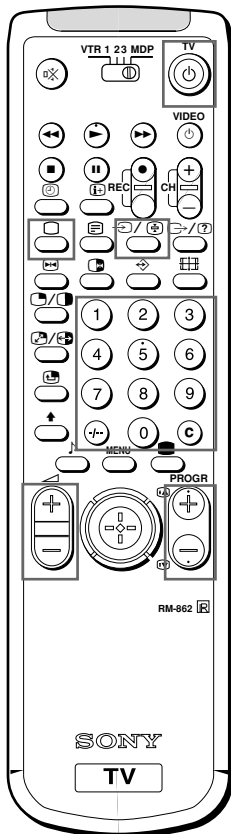

GB

More Convenient Functions

Displaying the on screen indications

Press to display the indications.
Press again to make the indications disappear.

Muting the sound

Press .

To resume normal sound, press again.

Displaying the time

Press . This function is available only when teletext is broadcast.
To make the time display disappear, press again.

Displaying the Programme Table

Press the joystick. Push the joystick to blue or green to select a programme, then press the joystick to confirm. A Programme Table will be displayed on the left side of the TV screen.
To make the Programme Table disappear, press MENU.

Viewing the programmes in 16:9 mode

Press .

Press again to return to 4:3 mode.

1	BBC
2	SAT
3	TV5
4	C02
5	C15
6	RTL
7	SKY
8	S34
9	AV1
10	MTV

Adjusting and Setting the TV Using the Menu

PICTURE CONTROL

SOUND CONTROL

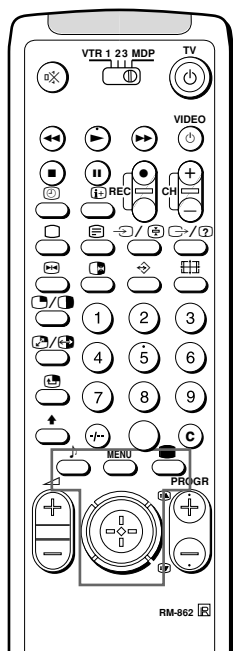

Adjusting the Picture and Sound

Although the picture and sound are adjusted at the factory, you can adjust them to suit your own taste. You can also select dual sound (bilingual) programmes when available or adjust the sound for listening with the headphones.

- 1 Press MENU and select the symbol for Picture Control or for Sound Control. Push to yellow to confirm. The PICTURE CONTROL or SOUND CONTROL menu appears.
- 2 Push the joystick to blue or green to select the desired item. Push to yellow to confirm. The selected item changes its colour.
- 3 Push to red or yellow to adjust the selected item. Press the joystick to confirm. For the effect of each control, see the table below.
- 4 Repeat steps 2 and 3 to adjust other items.
- 5 Press MENU to restore the normal TV picture.

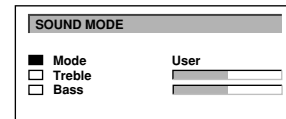
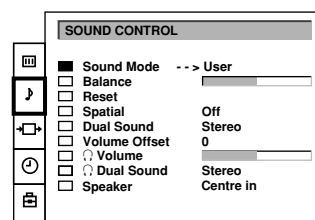
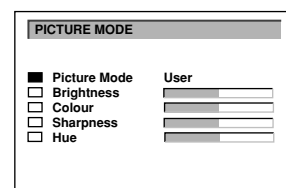
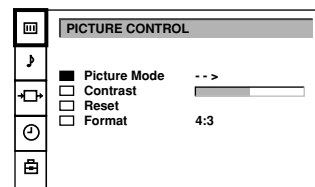

Effect of each control

PICTURE CONTROL	Effect
Picture Mode	User ↔ Game ↔ Movie ↔ Sports ↔ Live
<p>When "User" is selected in "Picture Mode" You can preset Brightness, Colour, Sharpness and Hue (NTSC signals only) as follows:</p> <ol style="list-style-type: none"> 1 Push the joystick to blue or green to select the desired item. Push to yellow to confirm. 2 Push to red or yellow to adjust. Press the joystick to confirm. 3 Push to red to return to the PICTURE CONTROL menu. 	
Contrast	Less More
Reset	Resets picture to the factory preset levels.
Format	4:3: normal 16:9: wide screen effect

Note

HUE is available for NTSC colour systems only.

Note on LINE OUT

The dual sound mode output from the jack on the rear corresponds to the Headphones Dual Sound settings.

When watching a video input source with stereo sound

You can select Dual Sound to change the sound.

PICTURE CONTROL	Effect
Sound Mode	Choice between different sound effects User ↔ Rock ↔ Jazz ↔ Pop ↑ ↑
	When "User" is selected in "Sound Mode" You can preset Treble and Bass as follows: 1 Push the joystick to blue or green to select the desired item. Push to yellow to confirm. 2 Push to red or yellow to adjust. Press the joystick to confirm. 3 Push to red to return to the PICTURE CONTROL menu.
Balance	More left More right
Reset	Resets sound to the factory preset levels.
Spatial	Off: normal On: acoustic sound effect
Dual Sound	A: channel 1 B: channel 2 Stereo → Mono
Volume Offset	Presets the volume level for individual programmes. -12 +12
Volume	Less More
Dual Sound	A: channel 1 → B: channel 2 Stereo → Mono
Speaker	Main: sound from TV set Centre in: sound from external amplifier

Changing Modes Quickly

You can quickly change the Sound Mode or the Picture Mode without entering the "SOUND CONTROL" or the "PICTURE CONTROL" menu.

- 1 Press for the picture or for the sound.
- 2 Push joystick to blue or green to select the desired mode.
- 3 Press or again to restore the normal TV screen.

TIMER

To switch off the timer
Select "OFF" in step 3.

To check the remaining time
Press .

To go back to the normal TV picture
Press MENU.

Using the Sleep Timer

You can select a time period after which the TV automatically switches into standby mode.

- 1 Press MENU.
- 2 Push the joystick to blue or green to select the symbol on the menu screen. Push to yellow to confirm.
- 3 Push to yellow. Push to red or yellow to set time delay.

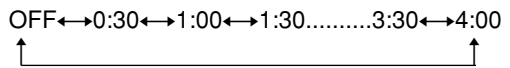

- 4 Press the joystick to confirm.

One minute before the TV switches into standby mode, a message is displayed on the screen.

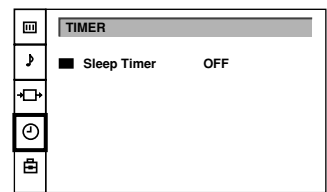

Teletext

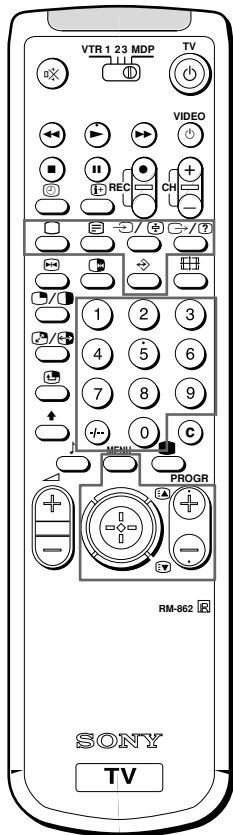

Note
Teletext errors may occur if the broadcasting signals are weak.

TV stations broadcast an information service called Teletext via the TV channels. Teletext service allows you to receive various information pages such as weather reports or news at any time you want.

Direct Access Functions

Switching Teletext on and off

- 1 Select the TV channel which carries the teletext broadcast you want to watch.
- 2 Press to switch on teletext.
A teletext page will be displayed (usually the index page).
If there is no teletext broadcast, the indication "No Text" is displayed on a black screen.
- 3 Input three digits for the page number using the number buttons.
If you have made a mistake, type in any three digits. Then re-enter the correct page number.
- 4 Press to return to the normal TV picture.

Accessing next or preceding page

Press (PAGE+) or (PAGE-).
The next or preceding page appears.

Superimposing the teletext display on the TV programme

- Press once to get Teletext only.
- Press twice for Mix mode.
The normal TV screen and the Teletext screen are overlapped.
- Press again to resume normal teletext reception.

Preventing a teletext page from being updated

- Press .
The symbol "" is displayed on the information line.
Press again to cancel.

Revealing hidden information (e.g. for a quiz)

Sometimes pages contain concealed information, such as answers to a quiz. The reveal option lets you disclose the information.

Press . Press again to cancel.

Favourite page system

You can store up to four of your favourite teletext pages per Teletext service. In this way you have quick access to the pages you frequently use.

Storing pages

- 1 Use the number buttons to select the page you would like to store.
 - 2 Press \diamond twice.
The colour prompts at the bottom of the screen flash.
 - 3 Push the joystick to the desired colour to store the selected page.
The page is now stored on this colour.
- Repeat steps 1 to 3 for the other 3 pages.

Displaying the favourite pages

- 1 Press \diamond .
 - 2 Push the joystick to the colour on which the desired page is stored.
- Make sure you press \diamond , otherwise the normal Fastext facility operates.

Using Fastext

With Fastext you can access pages with one key stroke.

When a Fastext page is broadcast, a colour-coded menu will appear at the bottom of the screen. The colours of this menu correspond to the red, green, yellow and blue positions on the Remote Commander.

Push the joystick to the colour mark which corresponds to the colour-coded menu. The page will be displayed after a few seconds.

Note

Fastext operation is possible, only when the TV station broadcasts Fastext signals.

Connecting and Operating Optional Equipment

Connecting Optional Equipment

You can connect optional audio-video equipment to this TV such as a VCR, video disc player, and stereo system.

To connect a VCR using the T terminal

Connect the aerial output of the VCR to the aerial terminal T of the TV. We recommend that you tune in the video signal to programme number "0". For details, see "Presetting Channels Manually" on page 10.

If the picture or the sound is distorted

Move the VCR away from the TV.

About S video Inputs (Y/C input)

Video signals can be separated into Y (luminance or brightness) and C (chrominance) signals. Separating the Y and C signals prevents them from interfering with one another, therefore it improves picture quality (especially luminance). This TV is equipped with 3 S Video input jacks, through which these separated signals can be input directly.

When connecting a monaural VCR

Connect only the white \rightarrow jack to both the TV and VCR.

Note

When you connect the equipment to the \rightarrow 3/ \rightarrow 3/ \rightarrow 3 connectors on the front panel and \rightarrow 3/ \rightarrow 3 connector on the rear panel, turn off the power of the equipment not in use.

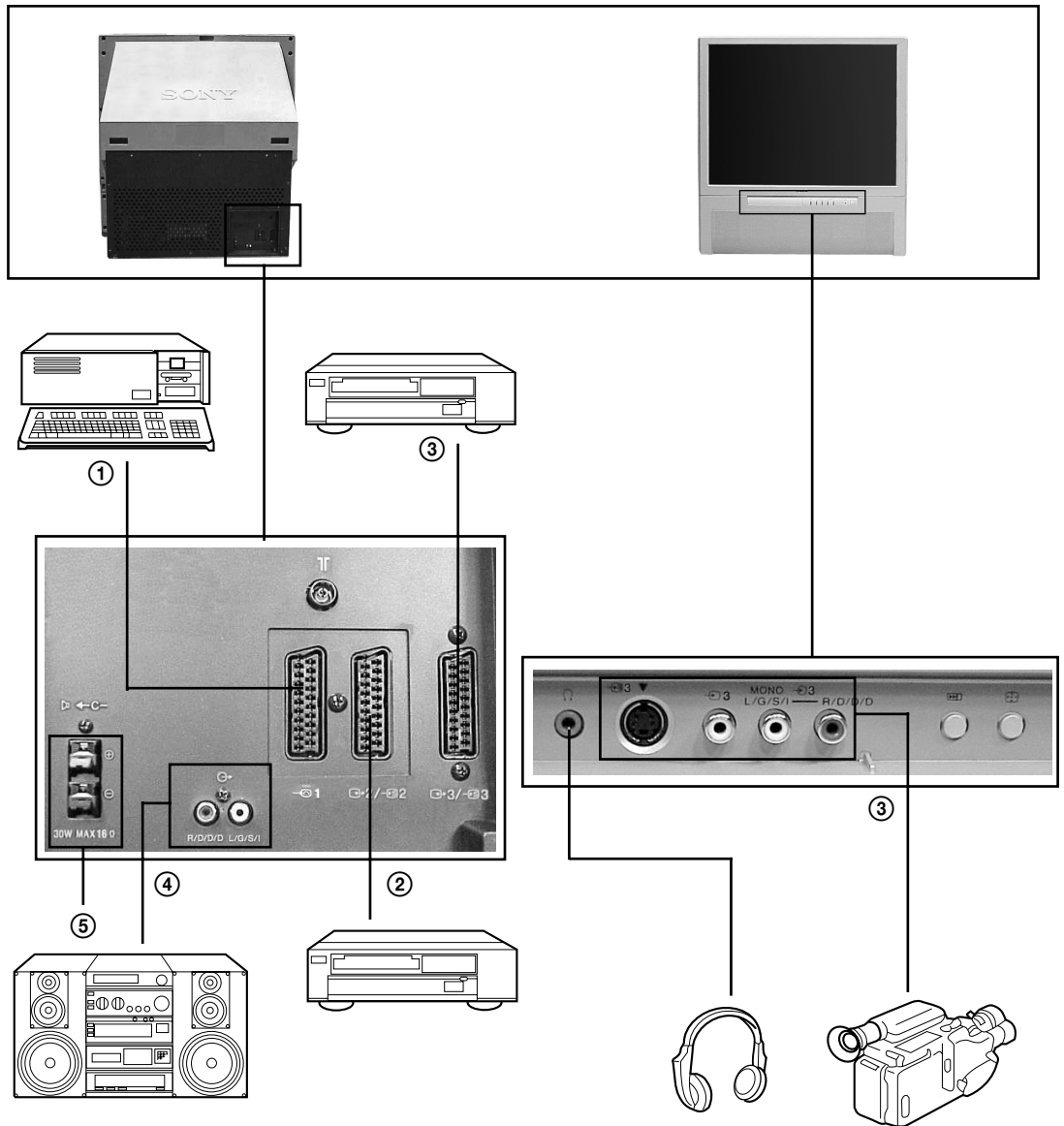

Acceptable input signal

- 1 Normal audio/video and RGB signal
- 2 Normal audio/video and S video signal
- 3 Normal audio/video and S video signal
Normal audio/video and S video signal
- 4 No inputs
- 5 Centre speaker input
Set "Speaker" on the SOUND CONTROL menu to "Centre in".

Available output signal

- Video/audio from TV tuner
- Video/audio from selected source
- No outputs
- Video/audio from selected source (the same output source as the \rightarrow 2/ \rightarrow 2 connector)
- Audio signal
- No outputs

Selecting input with PROGR +/- or number buttons

You can preset video input sources to the programme positions so that you can select them with PROGR +/- or number buttons. For details, see "Presetting Channels Manually" on page 10.

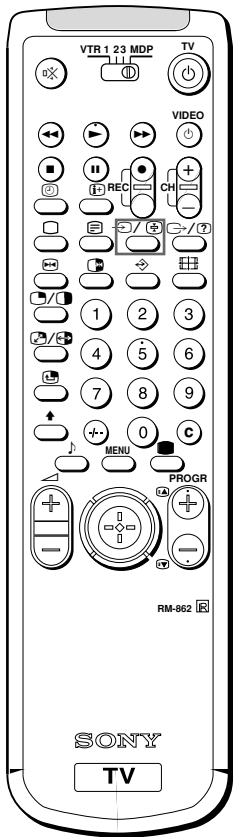

Selecting Input

This section explains how to view the video input picture (of the video source connected to your TV) using direct access buttons.

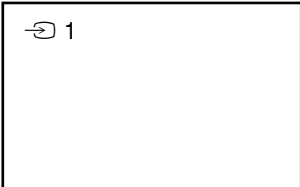



















Selecting input

Press  repeatedly to select the input source. The symbol of the selected input source will appear.

To go back to the normal TV picture

Press .

Input modes

Symbol	Input signal
	Audio/video input through the  1 connector
	Audio/RGB input through the  1 connector
	Audio/video input through the  2/  2 connector
	Audio/S video input through the  2/  2 connector
	Audio/video input through  3 and  3 connectors on the front or  3/  3 connector on the rear
	Audio/S video input through the  3 connector (4-pin connector) on the front or  3/  3 connector on the rear

AV LABEL PRESET

Using AV Label Preset

Using this function you can preset the desired input source (e.g. → 1, RGB signal) to the respective AV input (AV 1 →). In this way, a connected VCR will automatically switch to the RGB signal.

- 1 Press MENU.
- 2 Push the joystick to blue or green to select the symbol , on the menu screen. Push to yellow to confirm.
- 3 Push to blue or green to select "AV Label Preset". Push to yellow.
- 4 Push to blue or green to select the desired input source. Push to yellow to confirm.
- 5 Push to blue or green to select a letter or number. Push to yellow (select "-" for a blank).
Select the other four characters in the same way.
- 6 After selecting all the characters, press the joystick to confirm.
- 7 Repeat steps 4 to 6 to label other input sources
- 8 Press the MENU button to return to the normal TV picture.

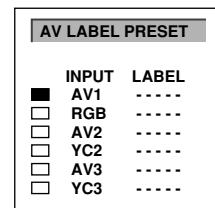
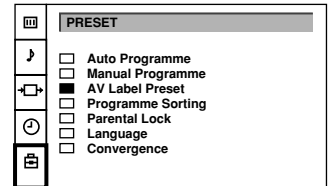

VIDEO CONNECTION

Checking and Selecting the Input and Output Sources Using the Menu

You can display the menu to see which input sources are selected for the TV screen, as well as which output source is selected. You can also select them on the menu display.

- 1 Press MENU.
- 2 Push the joystick to blue or green to select the symbol , on the menu screen. Push to yellow to confirm.
The VIDEO CONNECTION menu appears.
You can see which source is selected for the TV and for the output. If you want to select the input and output on this menu, go on to the next step.
- 3 Push to blue or green to select "TV Screen" (input source for TV-screen), or "Output" (output source for → 2/→ 2 and → 3/→ 3).
Push to yellow to confirm.
- 4 Push to red or yellow to select the desired source. Press joystick to store.
- 5 Repeat steps 3 to 4 to select the source for other inputs or outputs.
- 6 Press MENU to return to the normal TV picture.

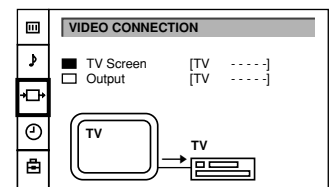

Note

If you select "AUTO" for output, the output source automatically becomes the same as the desired input source.

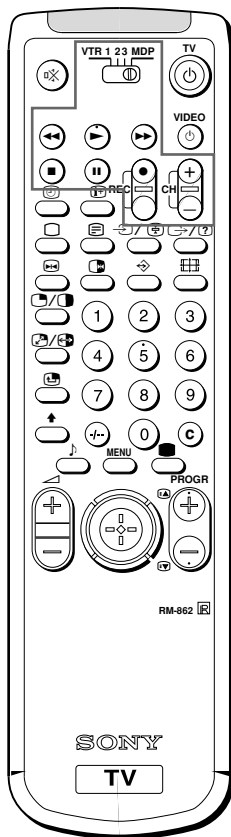

Remote Control of Other Sony Equipment

You can use the TV Remote Commander to control most of Sony remote-controlled video equipment: beta, 8 mm and VHS VCRs and video disc players.

Tuning the Remote Commander to the equipment

- 1 Set the VTR 1/2/3 MDP selector according to the equipment you want to control:

VTR1: Beta VCR

VTR2: 8 mm VCR

VTR3: VHS VCR

MDP: Video disc player

- 2 Use the buttons indicated in the illustration to operate the additional equipment.

If your video equipment is furnished with a COMMAND MODE selector, set this selector to the same position as the VTR 1/2/3 MDP selector on the TV Remote Commander.

If the equipment does not have a certain function, the corresponding button on the Remote Commander will not operate.

When recording

When you use the ● (record) button, make sure to press this button and the one to the right of it simultaneously.

For Your Information

Optimum Viewing Area

For the best picture quality, try to position the projection TV so that you can view the screen from within the areas shown below.

Horizontal viewing area

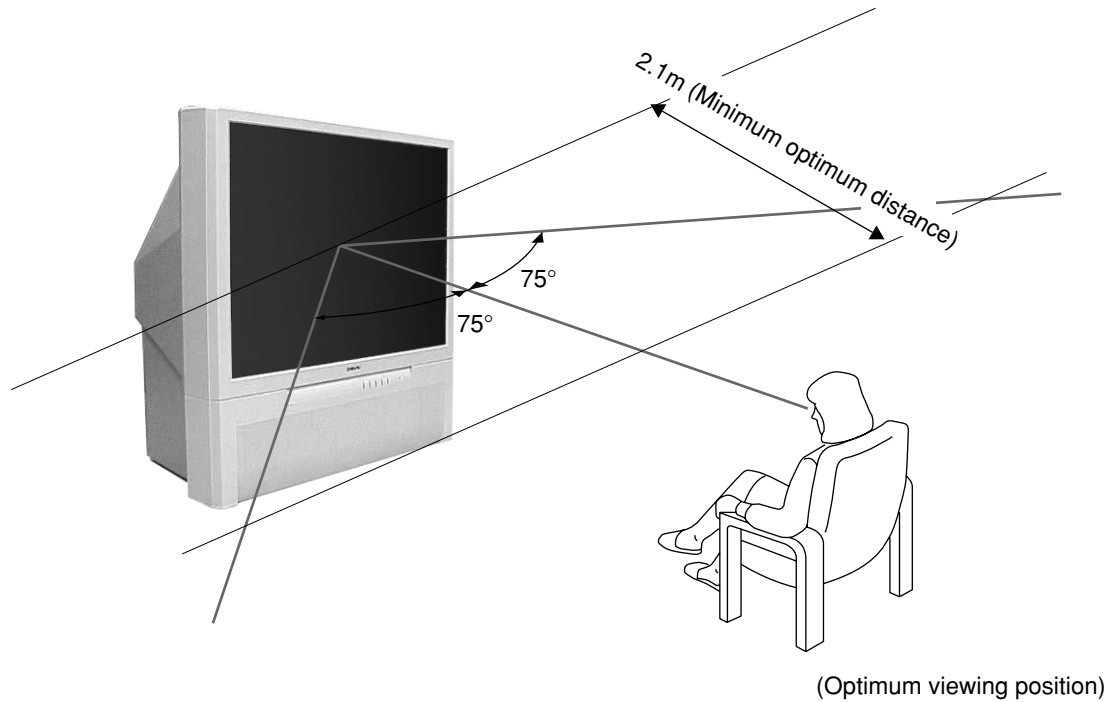

Horizontal viewing area

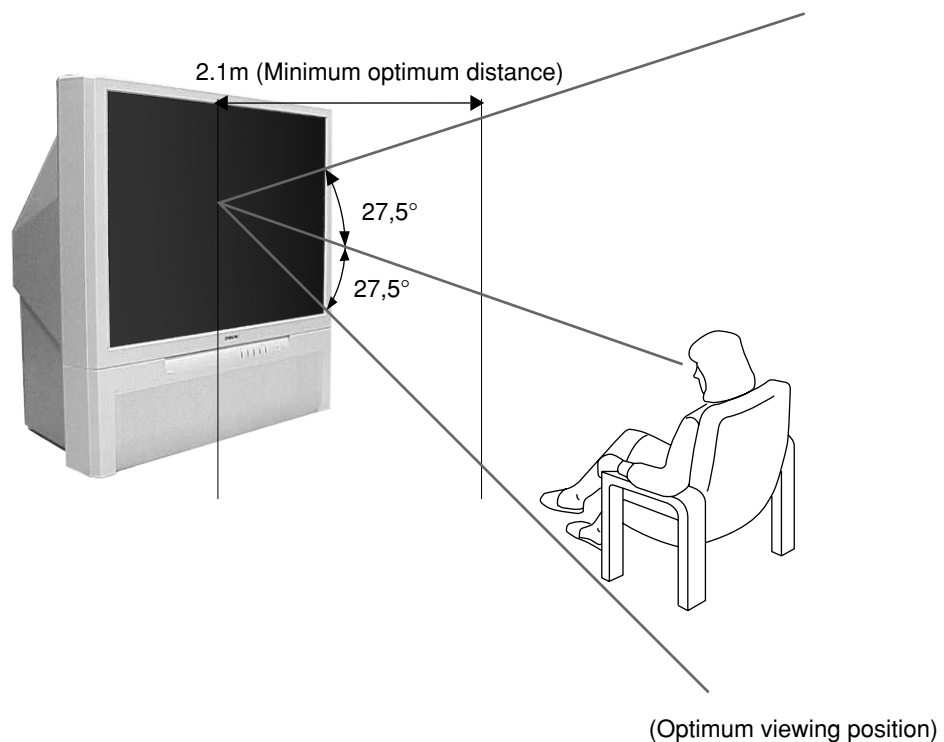

Troubleshooting

Here are some simple solutions to some problems which may affect the picture and sound.

Problem	Solution
No picture (screen is dark), no sound	<ul style="list-style-type: none"> • Plug the TV in. • Press ⏻ on the TV (if ⏻ indicator is on, press ⏻ or a programme number on the Remote Commander). • Check the aerial connection. • Check if the selected video source is on. • Turn the TV off for 3 or 4 seconds then turn it on again using ⏻.
Poor or no picture (screen is dark), but good sound	<ul style="list-style-type: none"> • Press MENU to enter the PICTURE CONTROL menu and adjust the brightness, contrast and colour.
Poor picture quality when watching an RGB video source	<ul style="list-style-type: none"> • Press ↶ repeatedly to select ↶.
Good picture but no sound	<ul style="list-style-type: none"> • Press ↵ +. • Check that "Main" speaker is selected on the SOUND CONTROL menu. • If ⊗ is displayed on the screen, press ⊗.
No colour for colour programmes	<ul style="list-style-type: none"> • Press MENU to enter the PICTURE CONTROL menu, select Reset, then press the joystick to confirm.
Remote Commander does not function	<ul style="list-style-type: none"> • Replace the batteries.

If you continue to have problems, have your TV serviced by qualified personnel. Never open the casing yourself.

GB

Specifications





Television system	B/G/H, D/K	Rear	<ul style="list-style-type: none"> • ↶ 3, S video inputs - 4-pin DIN • ↶ 3, video inputs - phono jacks • ↶ 3 (L, R), audio inputs - phono jacks • Ⓜ, headphones jack - stereo minijack
Colour system	PAL/SECAM NTSC 3.58/4.43 (VIDEO IN)	Sound output	2 x 30 W (music power) 2 x 15 W (RMS)
Channel coverage	See "Receivable channels and channel displays" on this page	Centre SP input	30 W (RMS) (using as the centre speaker)
Projected picture size	41 inches Approx. 103 cm measured diagonally	Power consumption	145 W
Terminals		Dimensions (W x H x D)	Approx. 948 x 992 x 511 mm
Rear	<ul style="list-style-type: none"> • Center speaker input terminals, 2 terminals • ↶ (L, R), audio outputs - phono jacks • ↶ 1, 21-pin Euro connector (CENELEC standard) <ul style="list-style-type: none"> -inputs for audio and video signals -inputs for RGB -outputs of TV audio and video signals • ↶ 2/↶ 2, 21-pin Euro connector <ul style="list-style-type: none"> - inputs for audio and video signals - inputs for S video - outputs for audio and video signals (selectable) • ↶ 3/↶ 3, 21-pin Euro connector <ul style="list-style-type: none"> - inputs for audio and video signals - inputs for S video - outputs for audio and video signals (selectable, the same output source as the ↶ 2/↶ 2 connector) 	Weight	Approx. 43 kg
		Supplied accessories	See page 6.
		Other features	Digital comb filter (High resolution) FASTEXT, TOPText NICAM

Design and specifications are subject to change without notice.

Receivable Channels and Channel Displays

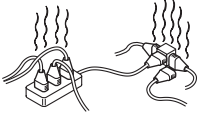
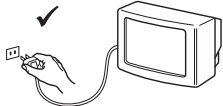
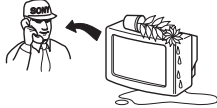
	Receivable channels	Indication on the screen
B/G/H	E2..12 21..69	C02 C03 C04..C12 C21..C69
CABLE TV (1)	S1..41	S01 S02..S41
CABLE TV (2)	S01..S05 M1..M10 U1..U10	S42..S46 S01..S10 S11..S20
ITALY	A B C D E F G H H1 H2 21..69	C11..C69
D/K	R01..R12 R21..R69	C02..C12 C21..C69
CABLE TV (1)		S01 S02..S41
CABLE TV (2)		S42 S43..S46
CABLE TV	B..Q, S21..41	S02, S03..S17, S21..S41

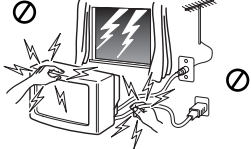
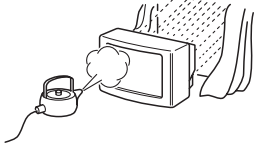
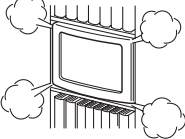
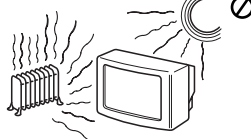
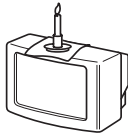
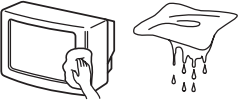
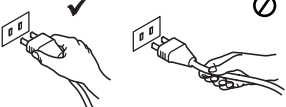
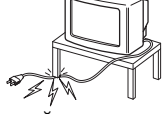
Техника на безопасност

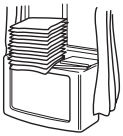
 <p>Този телевизор може да работи само на захранващо напрежение 220-240 V. Внимавайте да не включвате твърде много уреди в един контакт, тъй като това може да причини токов удар.</p>	 <p>По причини за безопасност от въздействие на природни явления е препоръчително да не оставяте телевизора в режим "stand by", а да го изключвате централно.</p>	 <p>Никога не пъхайте каквито и да било предмети в телевизора, тъй като това може да причини пожар или токов удар. Никога не разливайте течности по телевизора. В случай, че течност или твърд предмет попаднат в телевизора го изключете. Свържете се незабавно с квалифицирани служители на Сони.</p>
 <p>Не отваряйте кутията и задния капак на телевизора. Обръщайте се само към квалифициран сервизен персонал.</p>	 <p>За Ваша собствена безопасност не пипайте телевизора, кабела или антената му по време на гръмотевични бури.</p>	 <p>За да предотвратите риска от токов удар, не излагайте телевизора на дъжд или влага.</p>
 <p>Не покривайте вентилационните отвори на телевизора. Оставете най-малко 10 см. разстояние около телевизора за вентилация.</p>	 <p>Никога не поставяйте телевизора на горещи, влажни или изключително прашни места. Не инсталирайте телевизора на места където може да бъде изложен на механични вибрации.</p>	 <p>За да избегнете пожар, дръжте настрана от телевизора възпламеними и открити източници на светлина/например свещи/.</p>
 <p>Почиствайте телевизора с мека, леко влажна кърпа. Не използвайте бензин, разрежител или други химикали, за да почистите телевизора. Не драскайте по екрана на телевизора. За по-голяма безопасност изключвайте телевизора от контакта, когато го почиствате.</p>	 <p>Когато изключвате телевизора, дърпайте щепсела, а не кабела.</p>	 <p>Не поставяйте тежки предмети върху кабела, тъй като това може да го повреди. Препоръчваме ви да навиете излишния захранващ кабел около предназначения за целта приспособления на задната страна на телевизора.</p>
 <p>Поставяйте телевизора на сигурна, стабилна поставка. Не позволявайте на деца да се катерят по него. Не го обръщайте на страни или по "гръб".</p>	 <p>Изключвайте кабела на телевизора преди да го местите. При преместването избягвайте неравни повърхности и не правете бързи крачки. Ако изпуснете или нараните телевизора, незабавно се консултирайте с квалифицирани сервизни служители на Сони.</p>	 <p>Не покривайте вентилационните отвори на телевизора с предмети като пердета, вестници и др.</p>

Допълнителна техника на безопасност

- След преместване на телевизионния приемник направо от студено на топло място или когато се промени рязко температурата на стаята, възможно е картината да се замъгли или на места по нея цветовете да са лоши. Това се дължи на влагата, която се кондензира по огледалата и лещите вътре в телевизионния приемник. Оставете влагата да се изпари преди да включите телевизионния приемник.
- За да получите ясна картина, не излагайте екрана на директна слънчева светлина. Ако е възможно, използвайте точково осветление насочено от тавана надолу.
- Показване на замръзнала картина, за дълъг период от време, при работа с видео игра или персонален компютър или гледане на програма в 16:9 може да повреди екрана. За да избегнете това, поддържайте нисък контраст на картината.
- Не търкайте, не докосвайте, не удряйте екрана с остри предмети като писалки и отверки. Подобни действия биха повредили повърхността на екрана.

Съдържание

Техника на безопасност	2
Общи сведения.....	4
Начало	6
Стъпка 1 Подготовка.....	6
Проверете доставяните принадлежности.....	6
Поставете батериите в устройството за дистанционно управление.....	6
Свързване на антената и видеото.....	6
Стъпка 2 Настройване на телевизионни програми.....	7
Избор на езика за менютата.....	7
Автоматична предварителна настройка на каналите.....	8
Стъпка 3 Настройка на цвѐта	9
Събиране на червени, зелени и сини линии	9
Допълнителни функции за предварителна настройка	10
Ръчна предварителна настройка на канали.....	10
Ръчна фина настройка.....	11
Сортиране на програмните номера	11
Прескачане на програмни номера	12
Присвояване на име на телевизионната станция.....	12
Използване на родителско заключване	13
Временна настройка на програма.....	13
Инструкции за експлоатация.....	14
Гледане на телевизионна програма.....	14
Включване и изключване на телевизионния приемник	14
Избиране на телевизионни програми.....	14
Настройка на силата на звука	14
Работа с телевизионния приемник като се използват бутоните на него	14
Работа с телетекст или вход от видеокасетофон.....	15
Функции за по-голямо удобство.....	15
Настройване и инсталиране на телевизионния приемник чрез менюто	16
Настройване на картината и звука	16
Използване на таймера за изключване.....	17
Телетекст	18
Функции за директен достъп	18
Свързване и работа с допълнително оборудване.....	20
Свързване на допълнително оборудване.....	20
Избиране на вход	21
Предварително задаване на имената на AV сигнали.....	22
Проверка и избор на източниците на вход и изход с помощта на менюто.....	22
Дистанционно управление на друго оборудване от Sony.....	23
За Ваша информация	24
Оптимална област за гледане на телевизионния приемник.....	24
Отстраняване на неизправности	25
Технически характеристики.....	25

Общи сведения

В тази глава накратко са описани бутоните и уредите за управление на телевизионния приемник и на устройството за дистанционно управление. За повече информация, направете справка на страниците, дадени за всяко описание.

Лицева страна на телевизионния приемник



Символ	Наименование	Справка на страница
Ⓚ	Ключ за ел. захранване	14
Ⓜ	Индикатор за готовност	14
PROGR +/-	Програма	14
⏪ +/-	Бутони за силата на звука	14
⏩	Бутони за избор на вход	15
🎧	Жак за слушалки	20
Ⓜ 3, Ⓜ 3, Ⓜ 3	Входни жакове (S видео/видео/аудио)	21
⏪	Бутон за авт. предв. настройка	8
Ⓜ	Бутон Auto Convergence	9

Устройство за дистанционно управление



Бутони за работа с менюто

Символ	Наименование	Справка на страница
MENU	Бутон за включване/изключване на менюто	Вижте по-долу
	Джойстик за избор от меню Натиснете, за да потвърдите (функция ОК)	Вижте по-долу

Бутони за работа с видеокасетофон

Символ	Наименование	Справка на страница
VTR1/2/3, MDP	Избор на видео оборудване	23
	Бутони за работа с видео оборудване	23
VIDEO		
CH +/-		

Без функция за този апарат

Символ : (при опериране)

BG

За работа с телевизионни програми/телетекст

Символ	Наименование	Справка на страница
	Бутон за заглушаване на звука	15
TV	Бутон за режим на готовност на телевизионния приемник	14
	Бутон за включване на телевизионния приемник/избор на режим на телевизионния приемник	14
	Бутон за режим телетекст	15
	Бутон за избор на вход/ Телетекст: замразяване на подстраницата	15
	Телетекст: бутон за разкриване	18
1,2,3,4,5,6, 7,8,9 and 0	Номерирани бутони	14
-/-	Бутон за въвеждане на двуцифрено число	14
C	Бутон за директно въвеждане на номера на канал	13
	Бутон за регулиране на силата на звука	14
PROGR +/-	Бутон за избор на програма	17
	Телетекст: Бутони за прелистване напред/назад	18
	Бутон за избор на режим на картината	17
	Бутон за режим на звука	17
	Бутон за показване на индикациите на екрана	15
	Бутон за показване на часовника	15
	Бутон за смяна на формата на екрана	15
	Телетекст: Бутон за предпочитани страници	19

За системата на менюто

Използвайте бутон за менюто и джойстика по следния начин.

1 Натиснете бутон за менюто, за да включите или изключите менюто.



2 Използвайте джойстика както следва:

ЗЕЛЕН: прелистване напред

ЧЕРВЕН: намаляване/връщане към предишната позиция или към предишното меню
В случай, че не се показва меню: Преместете към червен, за да се покаже последния екран с меню

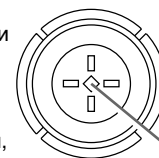

ЖЪЛТ: увеличава/напредва към следващата позиция

СИН: прелистване назад

Джойстик: Натискането става когато е в средно положение, за да потвърдите своя избор или да запаметите.

Действащите функции за джойстика се показват на екрана

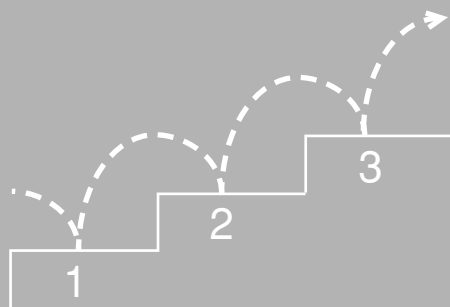

Стъпка 1 Подготовка

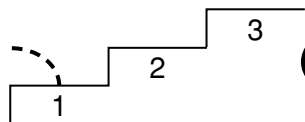

1 Проверете доставяните принадлежности

След като сте извадили всичко от кашона, проверете дали са налице следните принадлежности:

- Устройство за дистанционно управление RM-862
- Две батерии с означение R6 по IEC

2 Поставете батериите в устройството за дистанционно управление

Забележка: Винаги помнете, че трябва да изхвърлите използваните батерии така, че да не се замърсява околната среда.

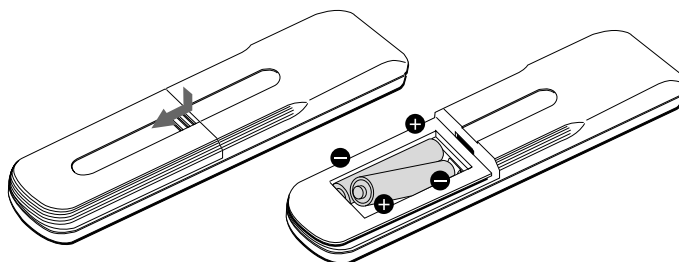

Свалете капака.

Проверете дали полюсите са правилно обърнати.

3 Свързване на антената и видеото



i Използването на Евроконектор е опция. Ако го използвате, когато гледате видео, това ще подобри качеството на образа и звука.

A Ако не използвате Евроконектор, след като настроите автоматично апарата, ще трябва да настроите ръчно канала за сигнал на видеото. За повече детайли се консултирайте в глава «Ръчна Предварителна настройка на канали». Консултирайте се също така с инструкциите за експлоатация на Вашето видео, за да видите как да намерите канала на видео сигнала.

Стъпка 2 Настройване на телевизионни програми

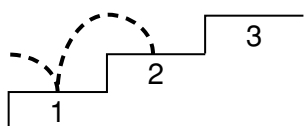

1 Избор на езика за менютата

С помощта на тази функция Вие избирате езика за екраните на менютата.

- 1 Натиснете бутона за електрозахранването ①, разположен на телевизионния приемник.
В случай, че свети индикатора за готовност ②, на телевизионния приемник, натиснете ③ или номериран бутон от дистанционното управление.
- 2 Натиснете бутона MENU на дистанционното управление.
Появява се менюто LANGUAGE.
- 3 Преместете джойстика към синьо или зелено, за да изберете езика. Натиснете джойстика, за да потвърдите избора си.
- 4 Натиснете бутона MENU, за да се върнете към нормалната телевизионна картина.

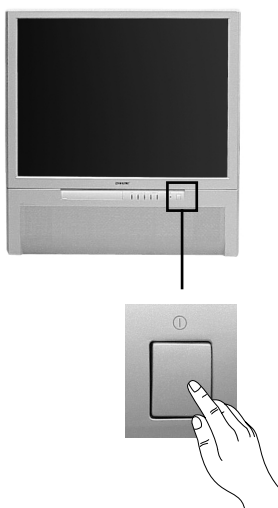
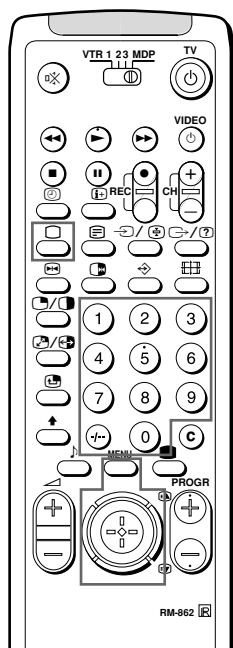
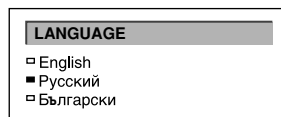

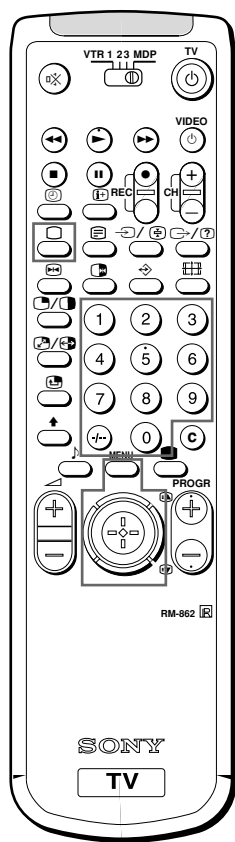

BG



2 Автоматична предварителна настройка на каналите

С тази функция телевизорът може автоматично да търси и запази до 100 различни номера на канали.

Ако предпочитате ръчната предварителна настройка, вижте “Ръчна предварителна настройка” на стр. 10.

- 1 Натиснете бутона за захранването на телевизора. В случай, че свети индикатора за готовност  на телевизионния приемник, натиснете  или номериран бутон от дистанционното управление.
- 2 Натиснете и задръжте бутона  на телевизора, докато автоматичното меню се изведе на екрана и започне търсенето. След като всички възможни канали са запазени, показва се обичайната телевизионна картина.

Автоматично сменяне на каналите с дистанционно управление

- 1 Натиснете бутона MENU.
- 2 Преместете джойстика към синьо или зелено, за да изберете символа  на екрана с менюто, след това преместете към жълто.
- 3 Преместете към синьо или зелено, за да изберете “Автоматично захващане”.
- 4 Преместете към жълто и задръжте, докато се появи менюто за автоматична настройка и търсенето започне. След като всички възможни канали са настроени, показва се нормалната телевизионна картина.

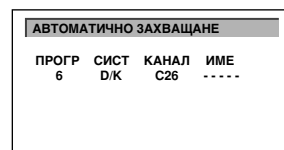
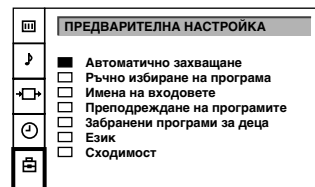

Забележки

- Можете да подредите програмите така, че да се появяват на екрана в желан от Вас ред. За подробности, вижте “Сортиране на програмните номера” на стр. 11.
- **За да спрете автоматичната настройка на програмите**
Натиснете бутона MENU на устройството за дистанционно управление.

Стъпка 3 Настройка на цвета

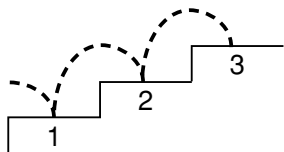

Събиране на червени, зелени и сини линии

- 1 Натиснете бутои.
- 2 Функцията Auto Convergence работи за около 30 секунди.

Когато функцията Auto Convergence не работи правилно, настройте

цветовете като използвате "сходимост" от меню "НАСТРОЙКА".

- 1 Натиснете MENU.
- 2 Преместете джойстика към синьо или зелено, за да изберете символ , след това придвижете към жълто. Появява се менюто "НАСТРОЙКА".
- 3 Преместете джойстика към синьо или зелено, за да изберете "сходимост", след това придвижете към жълто. Появява се менюто "СХОДИМОСТ".
- 4 Преместете джойстика към синьо или зелено, за да изберете "линията" (вертикални и хоризонтални линии в червено и синьо), която искате да настроите.

Натиснете джойстика, за да потвърдите.

- : червена вертикална линия (ляво/дясно настройване)
 - : червена хоризонтална линия (горно/долно настройване)
 - : синя вертикална линия (ляво/дясно настройване)
 - : синя хоризонтална линия (горно/долно настройване)
- Линията за настройка е избрана.

- 5 Преместете джойстика към синьо или зелено, за да съвпадне избраната линия със зелената линия в центъра. Натиснете джойстика, за да потвърдите.
- 6 Повторете стъпки от 4 до 5, за да настроите и другите линии, докато линиите се припокриват и образуват бял кръст.
- 7 Натиснете MENU, за да се върнете към нормална картина.

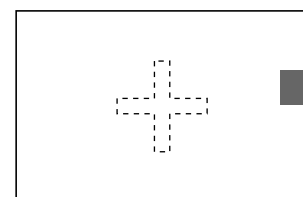
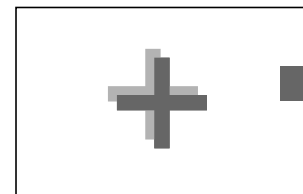

ПРЕДВАРИТЕЛНА НАСТРОЙКА	
<input type="checkbox"/>	Автоматично захващане
<input type="checkbox"/>	Ръчно избиране на програма
<input type="checkbox"/>	Имена на входовете
<input type="checkbox"/>	Преподреждане на програмите
<input type="checkbox"/>	Забранени програми за деца
<input type="checkbox"/>	Език
<input checked="" type="checkbox"/>	Сходимост

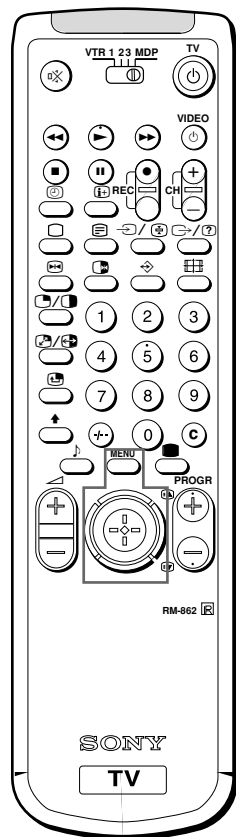
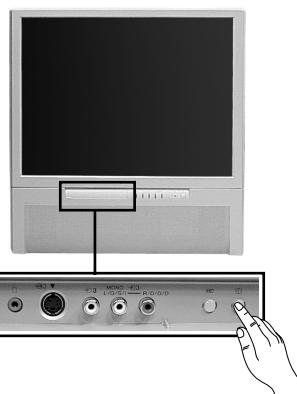
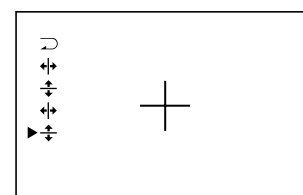
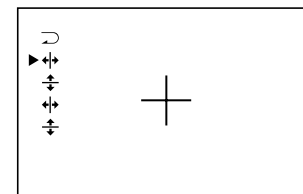

Забележка:

функцията Auto Convergence не работи:

- когато не е включен сигнал.
- когато включеният сигнал е слаб.
- когато екранът е изложен на директна слънчева светлина.
- когато гледате телетекст.
- когато гледате програми в режим 16:9.

Допълнителни функции за предварителна настройка

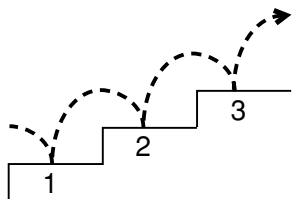

РЪЧНО ИЗБИРАНЕ НА ПРОГРАМА

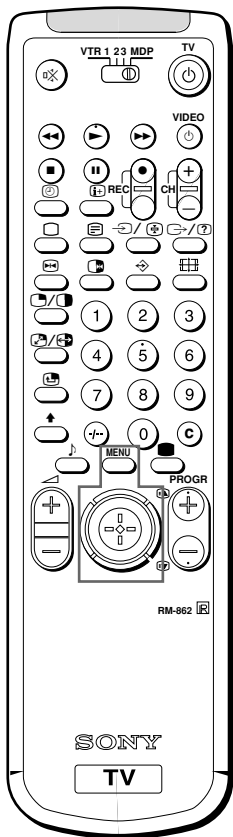

Ръчна предварителна настройка на канали

С помощта на тази функция можете да извършите предварителна настройка на канали един по един на различни места. Удобно е също така да отделите програмни номера за вход от видеоизточници.

- 1 Натиснете бутона MENU.
- 2 Преместете джойстика към синьо или зелено, за да изберете символа от екрана с менюто. Преместете към жълто, за да потвърдите избора.
- 3 Преместете джойстика към синьо или зелено, за да изберете "Ръчно избиране на програма". Преместете към жълто, за да потвърдите избора.
- 4 Преместете джойстика към синьо или зелено, за да изберете програмен номер (ПРОГР) до който искате да извършите предварителна настройка на канала. Преместете към жълто, за да потвърдите.
- 5 Преместете към синьо или зелено, за да изберете система на телевизионно излъчване (СИСТ) (B/G за Западноевропейските страни, D/K за Източноевропейски страни, L за Франция) или вход от видео източник (AV1, AV2, AV3, YC2, YC3, RGB). Преместете към жълто, за да потвърдите.
- 6 Преместете към синьо или зелено, за да изберете "С" (за наземни канали) или "S" (за кабелни канали). Преместете към жълто, за да потвърдите.

Съществуват два начина за ръчна предварителна настройка на канали:

- a) Вие знаете номера на канала.
Моля използвайте метод "Директно въвеждане".

ИЛИ

- b) Вие не знаете номера на канала.
Моля използвайте метод "Търсене".

7 a) Директно въвеждане

Изберете първата цифра от КАНАЛ, след това втората цифра от КАНАЛ с цифровите бутони от устройството за дистанционно управление

7 b) Търсене

Преместете джойстика към синьо или зелено за следващия възможен канал.

- 8 Ако искате да запазите канала, идете на стъпка 9. Ако не, изберете нов канал като използвате цифровите бутони на устройството за дистанционно управление или преместите към синьо или зелено, за да прольжките търсенето.
- 9 Натиснете джойстика.
- 10 Повторете стъпки от 4 до 9, за да настроите и останалите канали.
- 11 Натиснете бутона MENU, за да възстановите нормалната телевизионна картина.

ПРЕДВАРИТЕЛНА НАСТРОЙКА	
<input type="checkbox"/>	Автоматично захващане
<input checked="" type="checkbox"/>	Ръчно избиране на програма
<input type="checkbox"/>	Имена на входовете
<input type="checkbox"/>	Предупреждане на програмите
<input type="checkbox"/>	Забранени програми за деца
<input type="checkbox"/>	Език
<input type="checkbox"/>	Сходимост

РЪЧНО ИЗБИРАНЕ НА ПРОГРАМА					
ПРОГР	СИСТ	КАНАЛ	ИМЕ	АФН	
<input type="checkbox"/>	0	D/K	C29	----	ON
<input type="checkbox"/>	1	D/K	C31	----	ON
<input type="checkbox"/>	2	D/K	C32	----	ON
<input type="checkbox"/>	3	D/K	C36	----	ON
<input checked="" type="checkbox"/>	4	D/K	C37	----	ON
<input type="checkbox"/>	5	D/K	C40	----	ON
<input type="checkbox"/>	6	D/K	C41	----	ON
<input type="checkbox"/>	7	D/K	C44	----	ON
<input type="checkbox"/>	8	D/K	C49	----	ON
<input type="checkbox"/>	9	D/K	C52	----	ON

РЪЧНО ИЗБИРАНЕ НА ПРОГРАМА

Ръчна фина настройка

Автоматичната фина настройка (АФН) работи по принцип. Ако въпреки това картината е изкривена, вие може ръчно да настроите фино телевизора, за да получите по-добра картина.

- 1 Натиснете бутона MENU.
- 2 Преместете джойстика към синьо или зелено, за да изберете символа  на екрана на менюто и след това преместете към жълто.
- 3 Преместете джойстика към синьо или зелено, за да изберете "Ръчно избиране на програма" и след това преместете към жълто.
- 4 Преместете към синьо или зелено, за да изберете номера на програмата, съответстващ на канала, който искате да настроите ръчно.
- 5 Преместете неколккратно към жълто, докато позицията на АФН си смени цвета.
- 6 Преместете към синьо или зелено, за фина настройка на честотата на канала от -15 до +15.
- 7 Натиснете джойстика.
- 8 Повторете стъпки от 4 до 7, за да настроите ръчно други канали.
- 9 Натиснете бутона MENU, за да възстановите нормалната телевизионна картина.

РЪЧНО ИЗБИРАНЕ НА ПРОГРАМА					
ПРОГР	СИСТ	КАНАЛ	ИМЕ	АФН	
<input type="checkbox"/>	0	D/K	C29	-----	ON
<input type="checkbox"/>	1	D/K	C31	-----	ON
<input type="checkbox"/>	2	D/K	C32	-----	ON
<input type="checkbox"/>	3	D/K	C36	-----	ON
<input checked="" type="checkbox"/>	4	D/K	C37	-----	ON
<input type="checkbox"/>	5	D/K	C40	-----	ON
<input type="checkbox"/>	6	D/K	C41	-----	ON
<input type="checkbox"/>	7	D/K	C44	-----	ON
<input type="checkbox"/>	8	D/K	C49	-----	ON
<input type="checkbox"/>	9	D/K	C52	-----	ON

ПРЕПОДРЕЖДАНЕ НА ПРОГРАМИТЕ

Сортиране на програмните номера

Тази функция Ви дава възможност да сортирате програмните номера в предпочитан ред.

- 1 Натиснете бутона MENU.
- 2 Преместете джойстика към синьо или зелено, за да изберете символа  на екрана с менюто. Преместете джойстика към жълто, за да потвърдите.
- 3 Преместете към синьо или зелено, за да изберете "Преподреждане на програмите". Преместете към жълто, за да потвърдите.
- 4 Преместете към синьо или зелено, за да изберете програмния номер на канала, който искате да смените. Натиснете джойстика, за да потвърдите.
- 5 Преместете джойстика към синьо или зелено, за да изберете новото място на програмата. Натиснете джойстика, за да потвърдите. Сега вече избраният канал е променил своето място.
- 6 Повторете стъпки 4 и 5, за да сортирате други програмни номера.
- 7 Натиснете бутона MENU, за да се върнете към нормалната телевизионна картина.

ПРЕДВАРИТЕЛНА НАСТРОЙКА	
<input type="checkbox"/>	Автоматично захващане
<input type="checkbox"/>	Ръчно избиране на програма
<input type="checkbox"/>	Имена на входовете
<input checked="" type="checkbox"/>	Преподреждане на програмите
<input type="checkbox"/>	Забранени програми за деца
<input type="checkbox"/>	Език
<input type="checkbox"/>	Сходимост

ПРЕПОДРЕЖДАНЕ НА ПРОГРАМИТЕ					
ПРОГР	СИСТ	КАНАЛ	ИМЕ		
<input checked="" type="checkbox"/>	0	D/K	C28	BBC-W	
<input type="checkbox"/>	1	D/K	C29	VHS-2	
<input type="checkbox"/>	2	D/K	C35	CNN--	
<input type="checkbox"/>	3	D/K	C38	-----	
<input type="checkbox"/>	4	D/K	C40	MV-CH	
<input type="checkbox"/>	5	D/K	C42	VHS-1	
<input type="checkbox"/>	6	D/K	C55	-----	
<input type="checkbox"/>	7	D/K	C56	8MM	
<input type="checkbox"/>	8	D/K	C57	-----	
<input type="checkbox"/>	9	D/K	C58	-----	

РЪЧНО ИЗБИРАНЕ НА ПРОГРАМА

Прескачане на програмни номера

Тази функция Ви дава възможност да прескочите неизползвани програмни номера, когато ги избирате с помощта на бутоните PROGR +/- . С помощта на номерираните бутони обаче, Вие все още имате възможност да изберете прескочените програмни номера.

- 1 Натиснете бутона MENU.
- 2 Преместете джойстика към синьо или зелено, за да изберете символа  от менюто на екрана. Преместете към жълто, за да потвърдите.
- 3 Преместете към синьо или зелено, за да изберете "Ръчно избиране на програма". Преместете към жълто, за да потвърдите.
- 4 Преместете към синьо или зелено, за да изберете програмния номер, който желаете да прескочите. Преместете към жълто, за да потвърдите.
- 5 Преместете към синьо или зелено, за да изберете "---" в полето СИСТ (система). Преместете джойстика, за да потвърдите.
- 6 Повторете стъпки 4 и 5, за да прескочите и други програми.
- 7 Натиснете бутона MENU, за да възстановите нормалната телевизионна картина.

РЪЧНО ИЗБИРАНЕ НА ПРОГРАМА				
ПРОГР	СИСТ	КАНАЛ	ИМЕ	АФН
<input type="checkbox"/>	0	D/K	C29	---- ON
<input type="checkbox"/>	1	D/K	C31	---- ON
<input type="checkbox"/>	2	D/K	C32	---- ON
<input type="checkbox"/>	3	D/K	C36	---- ON
<input checked="" type="checkbox"/>	4	D/K	C37	---- ON
<input type="checkbox"/>	5	D/K	C40	---- ON
<input type="checkbox"/>	6	D/K	C41	---- ON
<input type="checkbox"/>	7	D/K	C44	---- ON
<input type="checkbox"/>	8	D/K	C49	---- ON
<input type="checkbox"/>	9	D/K	C52	---- ON

РЪЧНО ИЗБИРАНЕ НА ПРОГРАМА

Присвояване на име на телевизионната станция

Обикновено на каналите автоматично се присвоява име по време на предварителната настройка. Вие обаче можете самостоятелно да наименовате даден канал или източник на видео сигнал като използвате до пет букви.

- 1 Натиснете бутона MENU.
- 2 Преместете джойстика към синьо или зелено, за да изберете символа  от екрана с менюто. Преместете към жълто, за да потвърдите.
- 3 Преместете към синьо или зелено, за да изберете "Ръчно избиране на програма". Преместете към жълто, за да потвърдите.
- 4 Преместете към синьо или зелено, за да изберете мястото на програмата, която искате да наименовате. Премествайте последователно към жълто, докато се освети първия елемент от полето ИМЕ.
- 5 Преместете към синьо или зелено, за да изберете буква или номер (изберете "-" за интервал). Преместете към жълто, за да потвърдите. Изберете по същия начин и другите четири знака.
- 6 След избор на всички знаци, натиснете джойстика.
- 7 Повтаряйте стъпки от 4 до 6, за да наименовате други канали или видео източници.
- 8 Натиснете бутона MENU, за да възстановите нормалната телевизионна картина.

РЪЧНО ИЗБИРАНЕ НА ПРОГРАМА				
ПРОГР	СИСТ	КАНАЛ	ИМЕ	АФН
<input type="checkbox"/>	0	D/K	C29	---- ON
<input type="checkbox"/>	1	D/K	C31	---- ON
<input type="checkbox"/>	2	D/K	C32	---- ON
<input type="checkbox"/>	3	D/K	C36	---- ON
<input checked="" type="checkbox"/>	4	D/K	C37	---- ON
<input type="checkbox"/>	5	D/K	C40	---- ON
<input type="checkbox"/>	6	D/K	C41	---- ON
<input type="checkbox"/>	7	D/K	C44	---- ON
<input type="checkbox"/>	8	D/K	C49	---- ON
<input type="checkbox"/>	9	D/K	C52	---- ON

ЗАБРАНЕНИ ПРОГРАМИ ЗА ДЕЦА

Ако се опитвате да изберете програма, която е била блокирана  символ се появява на празен екран.

За да премахнете блокировката

Изберете канала, за който искате да премахнете заключването и го "отключете" от менюто "РОДИТЕЛСКО ЗАКЛЮЧВАНЕ". Натиснете джойстика. Символът  изчезва.

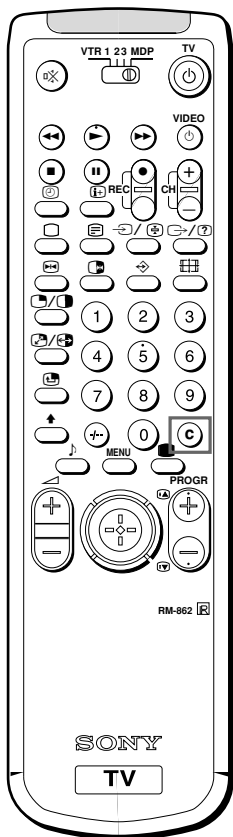



Забележка:

След временно настройване на канала, не можете да влезете в режим за ръчно настройване. За да запазите канала, сменете програмата и изберете "Ръчно настройване на канали" на страница 10.

Използване на родителско заключване

Тази функция Ви дава възможност да забраните гледането от деца на нежелани програми.

- 1 Натиснете бутона MENU.
- 2 Преместете джойстика към синьо или зелено, за да изберете символа  от екрана с менюто. Преместете към жълто, за да потвърдите.
- 3 Преместете към зелено или синьо, за да изберете "Забранени програми за деца". Преместете към жълто, за да потвърдите.
- 4 Преместете към зелено или синьо, за да изберете канала, който искате да блокирате. Натиснете джойстика, за да потвърдите. Преди мястото на програмата се появява символа , за да покаже, че в момента този канал е блокиран.
- 5 Повтаряйте стъпка 4, за да блокирате и други канали.
- 6 Натиснете бутона MENU, за да възстановите нормалната телевизионна картина.

ПРЕДВАРИТЕЛНА НАСТРОЙКА	
<input type="checkbox"/>	Автоматично захващане
<input type="checkbox"/>	Ръчно избиране на програма
<input type="checkbox"/>	Имена на входовете
<input type="checkbox"/>	Предупреждане на програмите
<input checked="" type="checkbox"/>	Забранени програми за деца
<input type="checkbox"/>	Език
<input type="checkbox"/>	Сходимост

ЗАБРАНЕНИ ПРОГРАМИ ЗА ДЕЦА				
ПРОГР	СИСТ	КАНАЛ	ИМЕ	
<input checked="" type="checkbox"/>	0	D/K	C28	BBC-W
<input type="checkbox"/>	1	D/K	C29	VHS-2
<input type="checkbox"/>	2	D/K	C35	CNN--
<input type="checkbox"/>	3	D/K	C38	----
<input type="checkbox"/>	4	D/K	C40	MV-CH
<input type="checkbox"/>	5	D/K	C42	VHS-1
<input type="checkbox"/>	6	D/K	C55	-----
<input type="checkbox"/>	7	D/K	C56	8MM
<input type="checkbox"/>	8	D/K	C57	-----
<input type="checkbox"/>	9	D/K	C58	-----

ПРОГР	СИСТ	КАНАЛ	ИМЕ	
<input checked="" type="checkbox"/>	0	D/K	C28	BBC-W
<input type="checkbox"/>	1	D/K	C29	VHS-2
<input type="checkbox"/>	2	D/K	C35	CNN
<input type="checkbox"/>	3	D/K	C38	-----

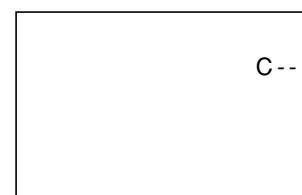

BG

Временна настройка на програма



Можете да настроите приемника за гледане на дадена програма временно, дори когато тя не е била предварително настроена.

- 1 Натиснете бутона C на устройството за дистанционно управление. За кабелни програми, натиснете C два пъти. На екрана се появява индикацията "C" (или "S" за кабелни програми).
- 2 Въведете двуцифрения номер на програмата, като използвате номерираните бутони (например за програма 4, първо въведете "0" и след това "4"). Програмата се появява на екрана. Тази програма обаче няма да бъде запазена.

Инструкции за експлоатация

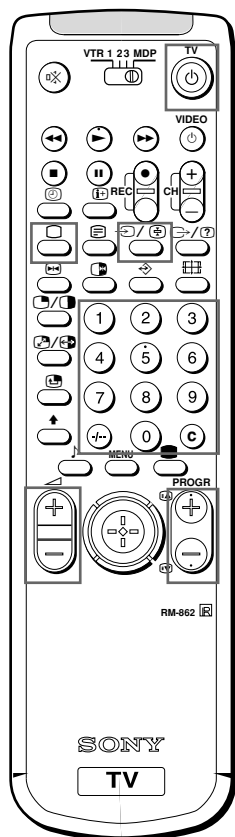
Гледане на телевизионна програма



Ако на екрана не се появява никаква картина след като сте натиснали бутона  на телевизионния приемник и ако индикаторът за състояние на готовност свети, то телевизионният приемник е в режим на готовност. Натиснете бутона , или един от номерираните бутони, за да включите приемника.

В тази глава се обясняват основните функции, които Вие ще използвате докато гледате телевизионни програми. Повечето действия се извършват с помощта на дистанционното управление.

Включване и изключване на телевизионния приемник

Включване

Натиснете бутона  на телевизионния приемник.

Временно изключване

Натиснете бутона  на устройството за дистанционно управление.

Телевизионният приемник влиза в режим на готовност и индикаторът за готовност на лицевата страна на телевизионния приемник светва с червена светлина.

За да включите отново

Натиснете бутона , **PROGR +/-** или един от номерираните бутони на устройството за дистанционно управление.

Пълно изключване

Натиснете бутона  на телевизионния приемник. За да пестите електроенергия, препоръчваме Ви напълно да изключите телевизионния приемник, когато той не е в употреба.

Избиране на телевизионни програми

Използвайте бутоните **PROGR +/-** или номерираните бутони.

За да изберете двуцифрено число



Натиснете бутона **-/--** и след това цифрите. Например, ако искате да наберете 23, натиснете бутона **-/--**, 2 и накрая 3.

Настройка на силата на звука

Натискайте бутона  +/-.

Работа с телевизионния приемник като се използват бутоните на него

За да изберете номера на програма, натиснете бутоните **PROGR +/-**.

За да настроите силата на звука, натиснете бутоните  +/- .
За да изберете вход на сигнала за картината от видео, натиснете бутона .





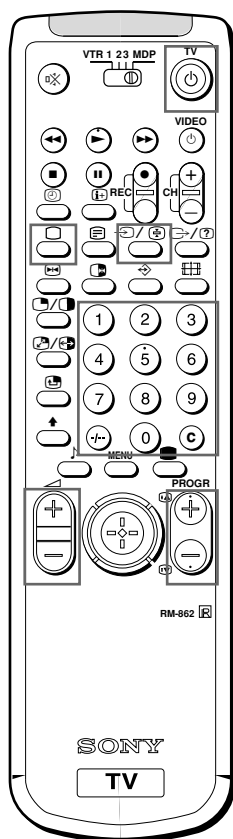

Работа с телетекст или вход от видеокасетофон

Подробности за работа с телетекст ще намерите на стр. 18.



Подробности за работа с картина от видеовход ще намерите на стр. 21.



Работа с телетекст

- 1 Натиснете бутона , за да преминете в режим телетекст.
- 2 За работа с телетекст въведете трицифрено число за номера на страницата чрез номерираните бутони, с цел да изберете дадена страница.
За по-бърза работа, преместете джойстика към този цвят, който отговаря на цветно кодираното меню.
И при двата режима на работа с телетекст, натиснете бутон  (PAGE +) за следващата страница или бутон  (PAGE -) за предишната страница.
- 3 За да се върнете към нормална телевизионна картина, натиснете бутон .

Гледане на картина от видеовход

- 1 Натискайте бутона  последователно, докато желаня вход за видео се появи.
- 2 За да се върнете обратно към телевизионна картина, натиснете бутона .



Функции за по-голямо удобство

Извеждане на индикациите на екрана

Натиснете бутона , за да покажете индикациите.
Натиснете повторно, за да изчезнат индикациите.

Заглушаване на звука

Натиснете бутона .

За да възстановите нормалния звук, натиснете бутона .

Показване на часовника

Натиснете бутона . Тази функция е на разположение, само когато се излъчва и телетекст.

За да премахнете часовника от екрана, натиснете отново бутона .

Показване на таблицата с програмите

Натиснете джойстика. Преместете джойстика към синьо или зелено, за да изберете програма и след това натиснете джойстика, за да потвърдите. Таблицата с програмите ще се покаже отляво на телевизионния екран.

За да премахнете таблицата с програмите, натиснете MENU.

1	BBC
2	SAT
3	TV5
4	C02
5	C15
6	RTL
7	SKY
8	S34
9	AV1
10	MTV



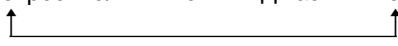

Смяна на екранния формат

За да гледате в режим 16:9, натиснете .

НАСТРОЙКА НА ЗВУКА	Ефект
Режим на звука	Избор измежду различни звукови ефекти Потребител ↔ Рок ↔ Джаз ↔ Поп 
	В режим “Потребител” можете предварително да настроите високите и ниските честоти, както следва: 1 Преместете джойстика към синьо или зелено, за да изберете параметъра и след това преместете към жълто. 2 Преместете към червено или жълто, за да нагласите и след това натиснете джойстика. 3 Преместете към червено, за да се върнете в менюто НАСТРОЙКА НА ЗВУКА.
Баланс	Повече ляв Повече десен
Нулиране	Възстановява звука към фабрично зададените му нива.
Пространствен ефект	Изк: нормален Вкл: специални звукови ефекти
Сtereo-ефект	А: канал 1 В: канал 2 Сtereo Моно
Компенсация	Настройва нивото на звука за индивидуални програми. -12 +12
🔊 Сила на звука	По-силно По-слабо
🔊 Сtereo-ефект	А: канал 1 → В: канал 2 Сtereo → Моно
Високоговорител	Главен: звук от телевизионен приемник Централ.: Звук от външен усилвател

Бърза смяна на режимите

Вие можете бързо да сменят Режим на звука и Режим на картината без да влизате в менюто “Настройка на звука” или “Настройка на картината”.

- 1 Натиснете  за картината или  за звука.
- 2 Преместете джойстика към синьо или зелено, за да изберете желанния параметър.
- 3 Натиснете  или  отново, за да възстановите нормалния телевизионен екран.

Използване на таймера за изключване

Можете да изберете период от време, след който телевизионния приемник автоматично се превключва в режим на готовност.

- 1 Натиснете бутона MENU.
- 2 Преместете джойстика към синьо или зелено, за да изберете символа  от екрана с менюто. Преместете към жълто, за да потвърдите.
- 3 Преместете към жълто. Преместете към червено или жълто, за да изберете времето. Периодът от време (в минути) се изменя както следва:

Изкл ↔ 0:30 ↔ 1:00 ↔ 1:30 3:30 ↔ 4:00

- 4 След избиране на периода от време, натиснете джойстика, за да потвърдите.

Една минута преди телевизионния приемник да се превключи в режим на готовност, на екрана се появява съобщение.

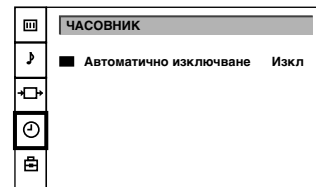

ЧАСОВНИК

За да изключите часовника

Изберете “Изкл” при стъпка 3.

За да проверите оставащото време

Натиснете бутон .

За да се върнете към нормална телевизионна картина

Натиснете бутона MENU.

Телетекст

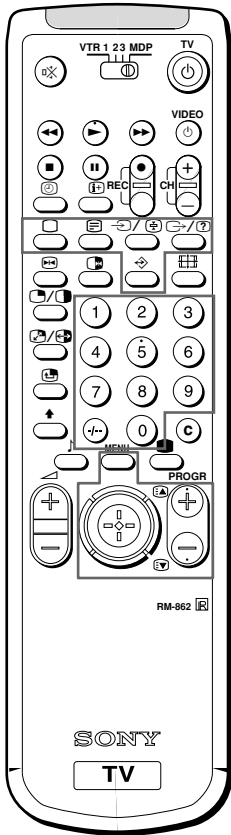

Забележка

В Телетекста могат да се появят грешки, ако излъчваният сигнал е слаб.

Някои телевизионни станции излъчват по телевизионните канали и един вид информационна услуга, наречена Телетекст. Телетекст Ви да възможност да приемате различна информация, групирана на дава страници по всяко време, като например справки за времето или новини.

Функции за директен достъп



Включване и изключване на Телетекст

- 1 Изберете телевизионния канал, който носи телетекст информацията, която искате да прочетете.
- 2 Натиснете бутона , за да включите телетекста. На екрана ще се появи страница от телетекста (обикновено страницата със съдържанието). В случай, че не се излъчва телетекст, на най-горния ред на страницата ще се покаже съобщение "Няма телетекст".
- 3 Използвайте номерираните бутони, за да въведете трицифреното число на номера на избраната страница. В случай, че сте направили грешка, въведете три произволни цифри. веднага след това въведете правилния номер на страницата.



За да изключите телетекста

Натиснете бутона .

Достъп до следващата или предишната страница

Натиснете един от бутоните  (PAGE+) или  (PAGE-). Появява се съответно следващата или предишната страница.

Наслагване на страница от Телетекст върху телевизионна програма

- Натиснете  еднократно, за да извикате само телетекста.
- Натиснете  два пъти, за да влезете в Смесен режим. Нормалната телевизионна картина и телетекста се появяват насложени.
- Натиснете бутона  за да подновите нормалното приемане на Телетекст.

Предпазване на страница от телетекст от обновяване

- Натиснете бутона .
- На информационния ред се появява символа "Ⓢ".
- Натиснете пак, за да я освободите.

Разкриване на скрита информация (например при загадка)

Понякога страниците съдържат запечатана информация, като например отговори на загадка. Опцията за разкриване Ви дава възможност да отворите информацията. Натиснете . Натиснете отново, за да анулирате.



Система за предпочитани страници

Вие можете да запомните до 4 предпочитани страници от всеки телетекст. По този начин ще имате бърз достъп до страниците, които често използвате.

Запомняне на страници

- 1 Използвайте цифровите бутони, за да изберете страницата, която искате да запомните.
- 2 Натиснете  два пъти.
Символите за цвят в долната част на екрана се осветяват.
- 3 Преместете джойстика към съответния цвят, за да запомните избраната страница.
Страницата се запомня под този цвят.
Повторете стъпки от 1 до 3 за другите три страници.

Изобразяване на предпочитаните страници

- 1 Натиснете .
- 2 Преместете джойстика към цвета, под който е запомнена желаната страница.
Уверете се, че сте натиснали , в противен случай работи Фастекст.

Използване на функцията Fastext

С помощта на Fastext, Вие можете да достигнете до страниците само с натискането на един бутон. Когато се излъчва Fastext, в дъното на екрана се появява меню с цветове. Цветовете на това меню съответствуват на червеното, зеленото, жълтото и синьото положения на дистанционното управление.

Преместете джойстика към цвета, който кореспондира с цветово кодираното меню. След няколко секунди ще се покаже съответната страница.

Забележка

Работа с Fastext е възможна, само ако телевизионният предавател излъчва сигнал за Fastext.

Свързване и работа с допълнително оборудване

Свързване на допълнително оборудване

Вие имате възможност да свържете допълнително аудио-видео оборудване към телевизионния приемник като например видеокасетофон, видео компакт-дисково устройство и стерео уредба.

За да свържете видеокасетофон като използвате буксата TГ
Свържете изхода за антена на видеокасетофона към буксата за антена TГ на телевизионния приемник. Препоръчваме Ви да настроите видео сигнала на програма с номер '0'. Подробености ще намерите в "Ръчна предварителна настройка на програми" на стр. 10.

Ако картината или звукът имат смущения
Преместете видеокасетофона подалеч от телевизионния приемник.

Вход S/видео (Вход Y/C)
Видеосигналите могат да се разделят на Y (по яркост) и C (по цветност) сигнали. Това разделяне на входните сигнали на Y и C сигнали предотвратява взаимното им влияние и води до повишаване на качеството на картината (особено по яркост). Телевизионния приемник е снабден с 3 жака за S входни видеосигнали, през които тези разделени сигнали могат да бъдат директно подадени.

При включване на видеокасетофон с моно звук
Свържете само белия жак с моно символ към телевизионния приемник и към видеокасетофона.

Забележка:
Когато свързвате техниката с MONO L/G/S/1 към предния панел и R/D/W/D към задния панел, изключете захранването.

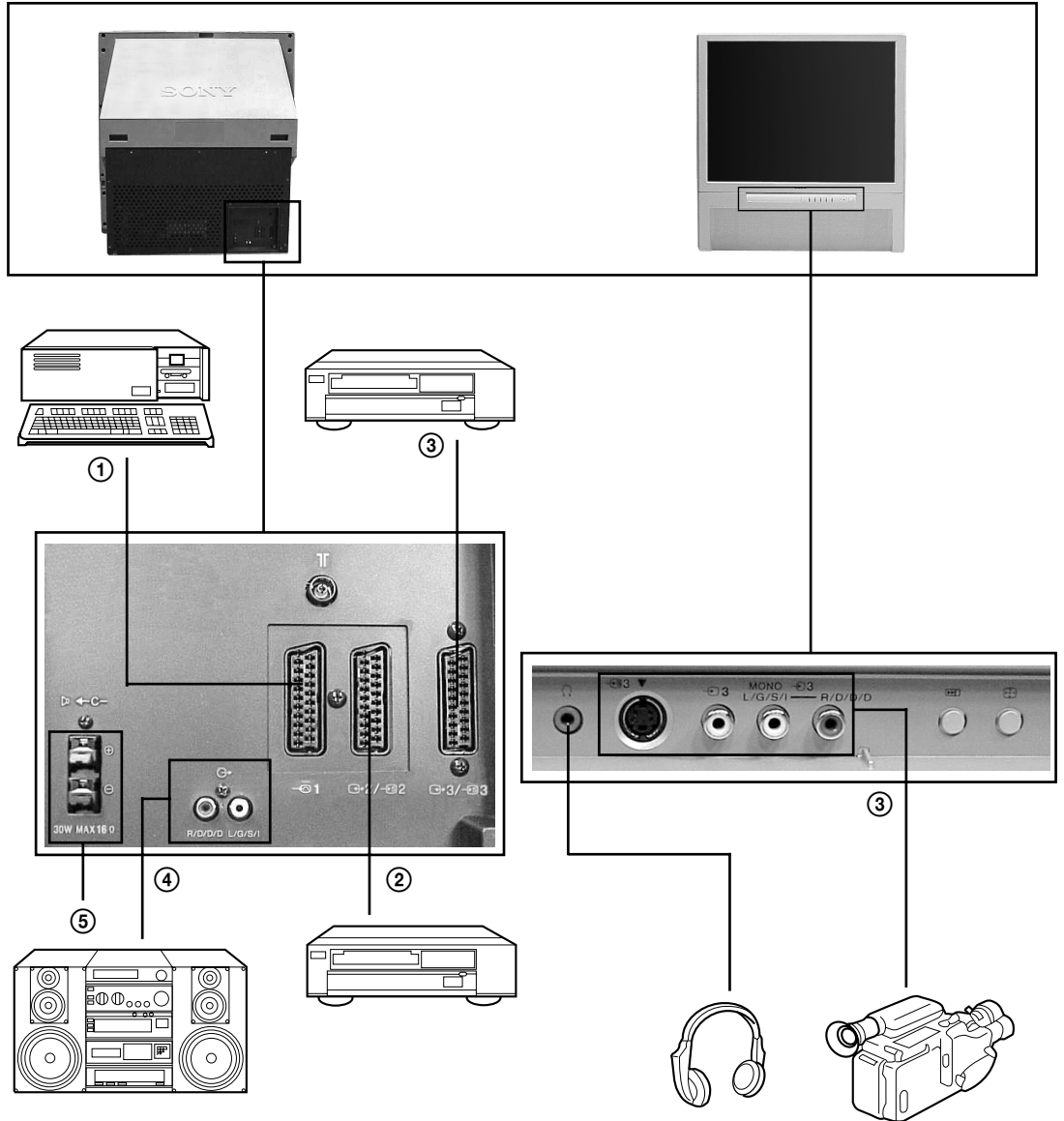

Допустими входни сигнали

- 1 Нормален аудио/видео и RGB сигнал
- 2 Нормален аудио/видео и S-видео сигнал
- 3 Нормален аудио/видео и S-видео сигнал
Нормален аудио/видео и S-видео сигнал
- 4 Няма входен сигнал
- 5 Система централен
От менюто НАСТРОЙКА НА ЗВУКА
настройте "Високоговорител" на
"Централен"

Възможни изходни сигнали

- Видео/аудио от телевизионен тунер
- Видео/аудио от избран източник
- Няма изходен сигнал
- Видео/Аудио от избрания източник (2/2)
- Аудио сигнал (променлив)
- Без изводи

Избиране на вход посредством PROGR +/- или от номерираните бутони

Вие можете да настроите предварително източниците за входен сигнал за програмите, така че да можете да ги избирате чрез PROGR +/- или с номерираните бутони. За подробности, виж "Ръчна предварителна настройка на програмите" на страница 10.

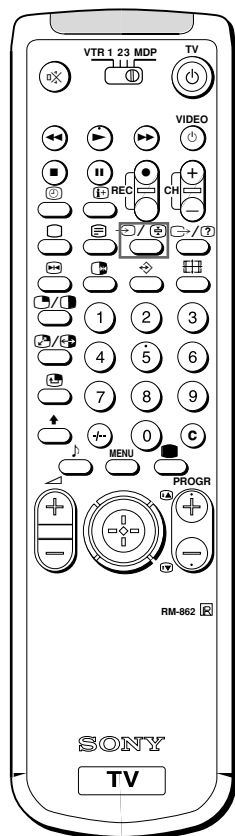

Избиране на вход

Тази секция обяснява как да се види входната видео картина, използвайки директен бутон.

Избор на вход

Натискайте последователно бутон  за да изберете източник за вход.







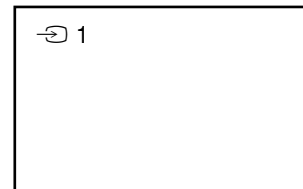











Символът на избрания източник за вход ще се появи на екрана.

За да се върнете към нормална телевизионна картина.

Натиснете бутон .



Входни режими

Символ	Входен сигнал
	Аудио/видео вход през куплунга 
	Аудио/RGB вход през куплунга 
	Аудио/видео вход през куплунга  2/ 
	Аудио/S-видео вход през един от куплунзите  2/ 
	Аудио/Видео вход чрез  3 и  3 към предния или задния панел  3/ 
	S-видео вход през  3 (4 пинов куплунг) на лицевата страна или задния панел  3/ 

Предварително задаване на имената на AV сигнали

Като използвате тази функция, Вие можете предварително да настроите желаня източник за вход (например → 1, RGB сигнали) в съответния вход на AV (AV 1 →). По този начин, ако е свързан видеомонитор, той автоматично ще се включи за RGB сигнал.

- 1 Натиснете бутона MENU.
- 2 Преместете джойстика към синьо или зелено, за да изберете символа от менюто на екрана. Преместете към жълто, за да потвърдите.
- 3 Преместете джойстика към синьо или зелено, за да изберете "Имена на входовете". Преместете джойстика към жълто .
- 4 Преместете към синьо или зелено, за да изберете желаня вход. Преместете към жълто, за да потвърдите.
- 5 За да наименовате източник: Преместете към синьо или зелено, за да изберете първия знак (буква или цифра, "-" за интервал). Преместете към жълто, за да потвърдите. По същия начин изберете и другите четири знака.
- 6 След като сте избрали всички символи, натиснете джойстика.
- 7 Повторете стъпки 4 до 6 за да дадете имена на останалите входни сигнали.
- 8 Натиснете бутона MENU, за да възстановите нормалния телевизионен екран.

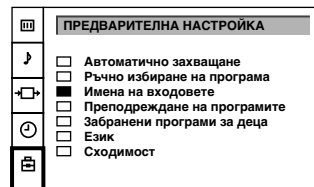

Проверка и избор на източниците на вход и изход с помощта на менюто

Вие можете да извикате менюто, за да видите кои източници на вход са избрани за телевизионния екран и кой източник за изход е избран. Можете също да ги изберете от менюто.

- 1 Натиснете бутона MENU.
- 2 Преместете джойстика към синьо или зелено, за да изберете символа от менюто на екрана. Преместете към жълто, за да потвърдите.
На екрана се появява менюто ВКЛЮЧЕНО ВИДЕО. Можете да видите кой източник е избран за телевизионния приемник и кой за извод. В случай, че желаете да изберете входа и извода от това меню, преминете към следващата стъпка.
- 3 Преместете джойстика към синьо или зелено, за да изберете "ТВ екран" (входен източник за телевизионния екран), или "Извод" (източник за извод → 2/ → 2 на → 3). Преместете към жълто, за да потвърдите.
- 4 Преместете към червено или жълто, за да изберете желаня източник. Натиснете джойстика, за да запаметите. Преместете към синьо или зелено, за да изберете желаня източник. Натиснете джойстика, за да запаметите. За подробности относно всеки един източник, вижте таблицата на страница 21.
- 5 Повторете стъпки от 3 до 4, за да изберете източника за други входове и изводи.
- 6 Натиснете бутона MENU, за да възстановите нормалната телевизионна картина.

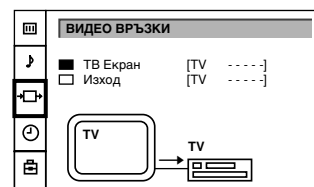

Забележка:

Ако за изход изберете "АУТО", източникът на изходен сигнал автоматично става същия като желаня входен източник.

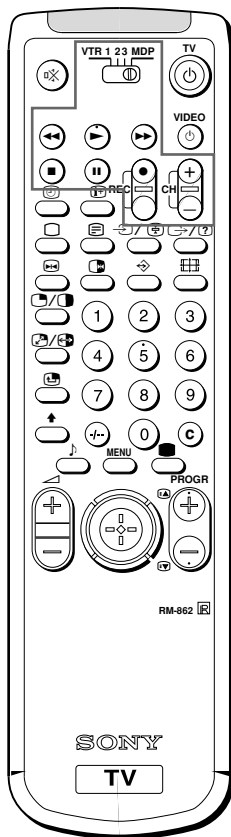

Дистанционно управление на друго оборудване от Sony

Вие можете да използвате устройството за дистанционно управление, за да управлявате повечето от видеооборудванията на Sony, които са дистанционно управлявани като: видеокасетофони от система beta, 8 mm или VHS, както и устройства за възпроизвеждане на видеодискове.

Настройване на устройството за дистанционно управление към оборудването

- 1 Преместете превключвателя VTR 1/2/3 MDP в съответствие с вида на оборудването, което искате да управлявате:

VTR1: Beta VCR

VTR2: 8 mm VCR

VTR3: VHS VCR

MDP: Устройство за възпроизвеждане на видеодискове

- 2 Използвайте отбелязаните на фигурата бутони за работа с допълнителното оборудване.

В случай, че Вашето видеооборудване е снабдено с COMMAND MODE превключвател, поставете последния в същото положение както превключвателя VTR 1/2/3 MDP на устройството за дистанционно управление на телевизионния приемник.

Ако допълнителното оборудване няма съответната функция, съответстващата на нея бутон на устройството за дистанционно управление няма да функционира.

При запис

Когато използвате бутона ● (за запис), обезателно натискайте едновременно този бутон и бутон вдясно от него.

За Ваша информация

Оптимална област за гледане на телевизионния приемник

За да получите най-добро качество на картината, опитайте се да поставите телевизионния приемник така, че да можете да виждате екрана от областта, показана по-долу.

Хоризонтална равнина

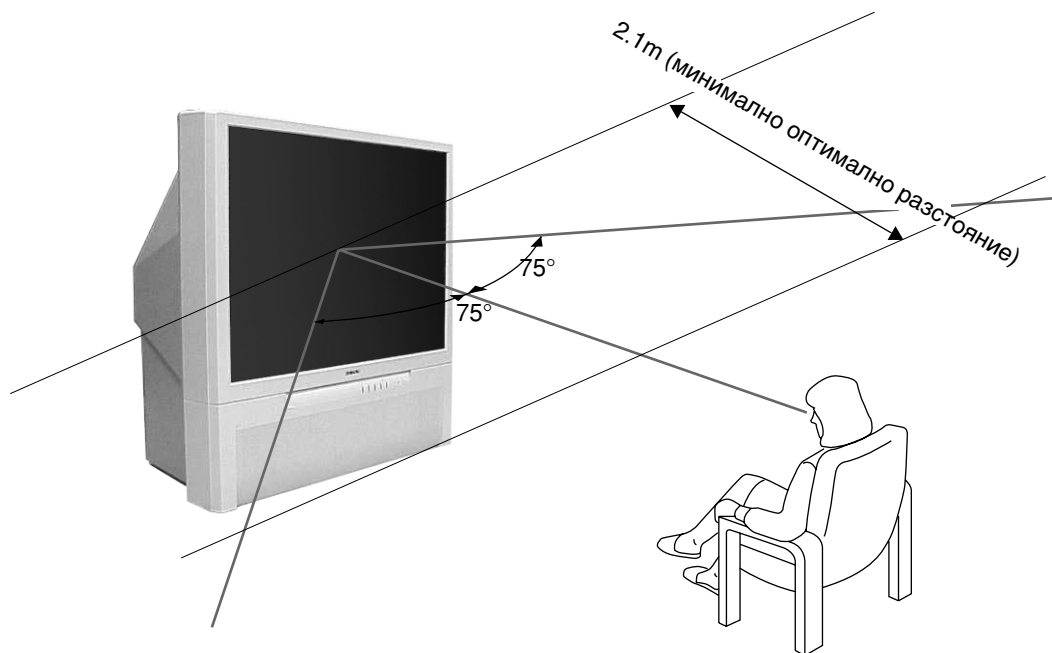

Оптимално положение за гледане



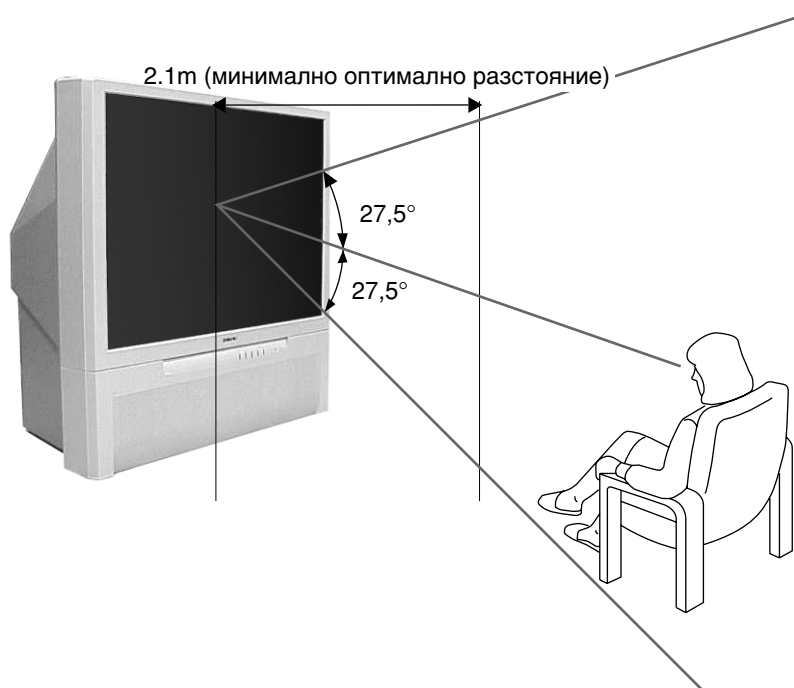





Вертикална равнина



Оптимално положение за гледане

Отстраняване на неизправности

Предлагаме Ви няколко прости решения на някои проблеми, които могат да повлияят на качеството на звука и картината.

Проблем	Решение
Няма картина (екранът е тъмен), няма звук	<ul style="list-style-type: none"> Включете кабела на телевизионния приемник в контакта. Натиснете бутона  на телевизионния приемник (ако индикаторът  свети, натиснете бутона  или номер на програма на устройството с дистанционно управление). Проверете свързването на антената. Проверете дали избрания източник на видеосигнал е включен. Изключете телевизора за 3 или 4 секунди и отново го включете като използвате .
Лоша или липсваща картина (тъмен екран), но звукът е в ред	<ul style="list-style-type: none"> Натиснете бутона MENU за да влезете в менюто РЕГУЛИРАНЕ НА КАРТИНАТА и извършете настройка на яркост, контраст и цвят.
Лошо качество на картината, когато гледате от източник на RGB видеосигнал	<ul style="list-style-type: none"> Натискайте последователно бутона , за да изберете .
Добра картина, но липсва звук	<ul style="list-style-type: none"> Натиснете бутона  +. Проверете дали усилвателя е избран в меню "НАСТРОЙКА НА ЗВУКА". Ако на екрана е показан символът , натиснете бутона .
Няма цветове за цветни програми	<ul style="list-style-type: none"> Натиснете бутона MENU, за да влезете в менюто НАСТРОЙКА НА КАРТИНАТА, изберете Начална настройка и след това натиснете джойстика, за да потвърдите.
Устройството за дистанционно управление не функционира	<ul style="list-style-type: none"> Батериите са слаби.

В случай, че не можете да решите проблемите си, обърнете се за сервизно обслужване на Вашия телевизионен приемник към квалифициран технически персонал. Никога не се опитвайте сами да отворите кутията.









Технически характеристики

BG

Система телевизия	B/G/H, D/K
Цветова система	PAL/SECAM
Обхват за канали	NTSC 3.58/4.43 (Видео вход) Вижте "Приемани канали и показването им на екрана" на края на страницата.
Проектни размери на картината	41 инча Около 103 см. картина, измерена по диагонал

Мощност на звука	2 x 30 W (музикална мощност) 2 x 15 W (RMS)
Вход централен високоговорител	30 W (RMS) (използван като централен високоговорител)
Енергийно потребление	145 W
Размери (Ш/В/Д)	Приблизително 948 x 992 x 511 мм
Тегло	Приблизително 43 кг
Доставяни принадлежности	Вижте стр. 6

Изводи

- Задни**
- Клеми за вход на централния високоговорител, 2 клеми
 -  (L, R), аудио изводи - фоно жакове
 -  1, 21-пинов Euro присъединител (стандарт CENELEC)
-входове за аудио и видео сигнали
-входове за RGB
-изводи на телевизионни аудио и видео сигнали
 -  2 /  2, 21-пинов Euro присъединител
-входове за аудио и видео сигнали
-входове за S видео
-изводи за аудио и видео сигнали (избираеми)
 -  3 /  3, 21-пинов Euro присъединител
- входове за аудио и видео сигнали
- входове за S видео
- Изход за Аудио/Видео сигнал  2 /  2

Други отличителни характеристики





Digital Comb Filter (висока разделителна способност)
FASTEXT, TOPText
NICAM

Фирмата си запазва правото да изменя конструкцията и техническите характеристики без предизвестие.

Приемани канали и показването им на екрана





	Приемани канали	Символи на екрана
B/G/H	E2..12 21..69	C02 C03 C04..C12 C21..C69
CABLE TV (1)	S1..41	S01 S02..S41
CABLE TV (2)	S01..S05 M1..M10 U1..U10	S42..S46 S01..S10 S11..S20
ITALY	A B C D E F G H H1 H2 21..69	C11..C69
D/K	R01..R12 R21..R69	C02..C12 C21..C69
CABLE TV (1)		S01 S02..S41
CABLE TV (2)		S42 S43..S46
CABLE TV	B..Q, S21..41	S02, S03..S17, S21..S41

Предни

- Изход за звук
-  3, S видео входове - 4-пинов DIN стандарт
 -  3, видео входове - фоно жакове
 -  3 (L, R), аудио входове - фоно жакове
 - , жак за слушалки - стерео минижак

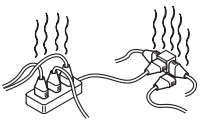
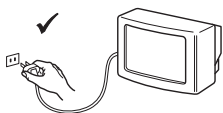
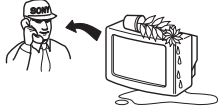
Екологична хартия - Без хлор 

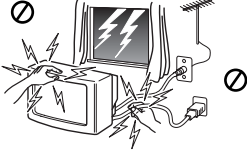
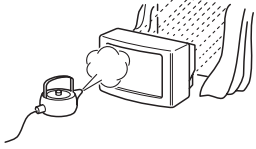
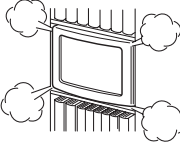
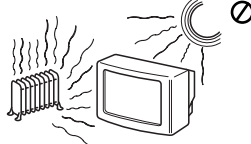
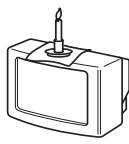
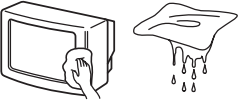
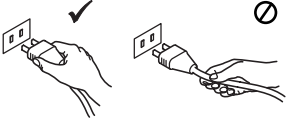
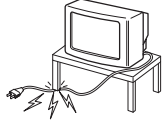
Общие правила техники безопасности

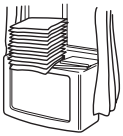
 <p>Этот телевизор предназначен для работы только от сети переменного тока напряжением 220-240 В. Не подключайте слишком много электроприборов к одной розетке, так как это может привести к возгоранию или поражению электрическим током.</p>	 <p>Из соображений безопасности и энергосбережения не рекомендуется оставлять телевизор в дежурном режиме, когда он не используется. Отключайте телевизор от сети сетевой кнопкой.</p>	 <p>Не допускайте попадания каких-либо предметов внутрь телевизора, так как это может привести к возгоранию или поражению электрическим током. Не допускайте проливания каких-либо жидкостей на телевизор. Если все же произошло проливание жидкости или попадание какого-либо предмета внутрь телевизора, немедленно выключите телевизор и не включайте его до тех пор, пока его не проверит квалифицированный мастер.</p>
 <p>Не вскрывайте корпус и заднюю крышку телевизора. Обращайтесь только к квалифицированному техническому персоналу.</p>	 <p>В целях Вашей безопасности не прикасайтесь к любым частям телевизора, сетевому шнуру или антенному кабелю во время грозы.</p>	 <p>Во избежание опасности возгорания или поражения электрическим током оберегайте телевизор от дождя и сырости.</p>
 <p>Не перекрывайте вентиляционные отверстия в телевизоре. Для обеспечения нормальной вентиляции оставляйте вокруг телевизора пространство не менее 10 см с каждой стороны.</p>	 <p>Не помещайте телевизор в местах с повышенной температурой, влажностью или запыленностью. Не устанавливайте телевизор в месте, где он может подвергаться воздействию механической вибрации.</p>	 <p>Во избежание возгорания не располагайте вблизи телевизора легковоспламеняющиеся предметы и источники открытого огня (например, свечи).</p>
 <p>Вытирайте телевизор мягкой, слегка увлажненной материей. Не применяйте бензин, растворители и другие химикаты для протирки телевизора. В целях безопасности вынимайте вилку питания телевизора из розетки перед уборкой.</p>	 <p>При отключении вилки питания от розетки тяните за саму вилку, а не за провод питания.</p>	 <p>Следите за тем, чтобы тяжелые предметы не ставились на шнур питания, так как это может привести его повреждению. Рекомендуется сматывать излишнюю длину сетевого шнура на специальные держатели на задней крышке телевизора.</p>
 <p>Устанавливайте телевизор на прочную, устойчивую подставку. Не позволяйте детям влезать на телевизор. Не ставьте телевизор набок или экраном вверх.</p>	 <p>Отключайте вилку питания телевизора из розетки перед тем, как переставить телевизор. При переноске телевизора будьте осторожны, избегайте неровных поверхностей и чрезмерных усилий. В случае падения или повреждения телевизора нужно, чтобы его немедленно проверил квалифицированный технический персонал.</p>	 <p>Не накрывайте вентиляционные отверстия телевизора газетами, шторами и т.п.</p>

Дополнительные Меры предосторожности

- ⚠ В том случае, если Ваш проекционный телевизор попадает из холодного помещения в теплое, или если в помещении происходит резкое изменение температуры, изображение может стать расплывчатым или на некоторых участках качество цвета может быть ухудшено. Это связано с тем, что произошла конденсация влажности на зеркалах или линзах внутри аппарата. Перед началом пользования проекционным телевизором подождите, пока не испарится влага.
- Для получения ясного изображения не подвергать экран воздействию прямого освещения или солнечных лучей. Если возможно, использовать точечные источники света, направленные с потолка вниз.
- Отображение неподвижного изображения в течение долгого периода времени при эксплуатации видео игры или персонального компьютера и просмотра программы в режиме 16:9 может привести к повреждению кинескопа. Во избежание этого установите низкий уровень контрастности изображения.
- Не трите и не касайтесь поверхности экрана острыми или абразивными предметами, например, шариковой ручкой или отверткой. Такие касания могут привести к появлению царапин на поверхности экрана.

Содержание

Общие правила техники безопасности.....	2
Общий обзор.....	4
Подготовка к эксплуатации	6
Этап 1 Подготовка.....	6
Проверка прилагаемых принадлежностей	6
Вставка батарейки в пульт дистанционного управления.....	6
Подключение антенны и видеоманитофона.....	6
Этап 2 Настройка на телевизионные станции.....	7
Выбор языка меню	7
Автоматическая установка каналов	8
Этап 3 Настройка цвета.....	9
Сведение Красных, Зеленых, и Синих линий.....	9
Дополнительные функции предварительной установки	10
Ручная настройка программ ТВ	10
Точная подстройка каналов.....	11
Сортировка программных позиций	11
Пропуск программных позиций	12
Создание названия станции.....	12
Использование родительской блокировки	13
Настройка на канал временно	13
Инструкция по эксплуатации.....	14
Просмотр телевизионных передач	14
Включение и выключение телевизора.....	14
Выбор телевизионных программ.....	14
Регулировка громкости	14
Управление телевизором с использованием кнопок на телевизоре	14
Просмотр телетекста или входных видеосигналов	15
Дополнительные удобные функции.....	15
Регулировка и настройка телевизора с использованием меню ...	16
Регулировка изображения и звука	16
Использование таймера сна	17
Телетекст	18
Функции прямого доступа.....	18
Подсоединение и эксплуатация дополнительной аппаратуры....	20
Подсоединение дополнительной аппаратуры	20
Выбор входного сигнала.....	21
Присвоение названий аудио/видео входам	22
Проверка и выбор источников входных и выходных сигналов путем использования меню	22
Дистанционное управление другой аппаратурой Sony....	23
К Вашему сведению.....	24
Оптимальная зона просмотра	24
Отыскание неисправностей.....	25
Технические характеристики	25

Общий обзор

Данный раздел сжато описывает кнопки и регуляторы на телевизоре и на пульте дистанционного управления. Более подробную информацию смотрите на страницах, указанных после каждого описания.

Передняя панель телевизора



Индикатор	Наименование	См. стр.
Ⓚ	Основной выключатель питания	14
Ⓜ	Индикатор готовности	14
PROGR +/-	Программа	14
▲ +/-	Кнопки громкости	14
Ⓜ	Кнопки выбора входного сигнала	15
🎧	Гнездо наушников	20
Ⓜ 3, Ⓜ 3, Ⓜ 3	Входные гнезда (S-видео/видео/аудио)	21
▶▶	Кнопка автоматической настройки каналов	8
Ⓜ	Кнопка автоматической конвергенции (сходимости)	9

Пульт дистанционного управления

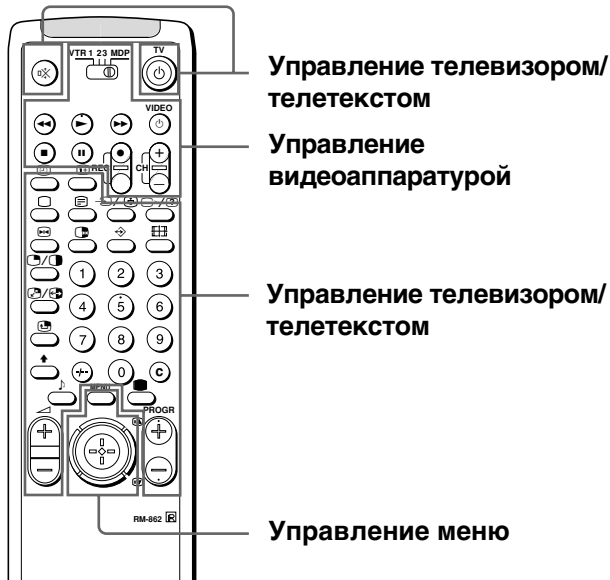

Работа с телевизионными программами/телетекстами

Индикатор	Наименование	См. стр.
🔇	Кнопка включения/выключения приглушения звука	15
TV ⏻	Кнопка готовности	14
⏻	Кнопка переключателя режима включения питания телевизора/телевизионного режима	14
📺	Кнопка телетекста	15
↔/📺	Переключатель входного режима/Телетекст: Остановка страницы	15 18
↔/?	Телетекст: Кнопка раскрытия информации	18
1,2,3,4,5,6,7,8,9 and 0	Цифровые кнопки	14
-/--	Кнопка ввода двузначного числа	14
C	Кнопка прямого ввода канала	13
🔊 +/-	Кнопка регулировки громкости	14
PROGR +/-	Переключатели программ	17
📄/📄	Телетекст: Кнопки прокрутки страниц вверх/вниз	18
●	Кнопка режима изображения	17
🎵	Кнопка режима звука	17
📺	Кнопка экранной индикации	15
🕒	Кнопка отображения времени	15
📺	Кнопка изменения формата экрана	15
📄	Телетекст: Кнопка предпочтительных 19 страниц	19

Управление меню

Индикатор	Наименование	См. стр.
MENU	Кнопка включения/выключения	См. ниже.
📄	Кнопки выбора Кнопка ОК (подтверждения)	См. ниже

Управление видеоаппаратурой

Индикатор	Наименование	См. стр.
VTR1/2/3, MDP	Переключатель видеоаппаратуры	23
⏮ ⏪ ⏩ ⏭	Кнопки управления видеоаппаратурой	23
⏸ ● VIDEO ⏻	Кнопки управления видеоаппаратурой	23
CH +/-	Кнопки управления видеоаппаратурой	23

Без функций на данном аппарате

Индикатор: 📄, 📄, 📄, ⬆, 📄, 📄, 📄/? (для работы с телевизором)

RU

Для системы меню

Используйте кнопку MENU и координатную рукоятку следующим образом.

1 Нажмите кнопку MENU для включения и выключения меню.



2 Используйте координатную рукоятку следующим образом:

ЗЕЛЕНЬЙ: перемещение изображения на экране

КРАСНЫЙ: уменьшение/возвращение к последнему пункту или последнему меню

Если меню не отображается: Нажмите на красную часть для отображения экрана последнего меню

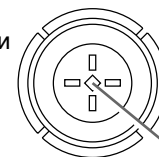

ЖЕЛТЫЙ: увеличение/продвижение к следующему пункту

СИНИЙ: перемещение изображения на экране

Координатная рукоятку: Установите ее в нейтральное положение для подтверждения выбора или занесения в память

Действующие функции координатной рукоятки отображаются на экране.

Подготовка к эксплуатации

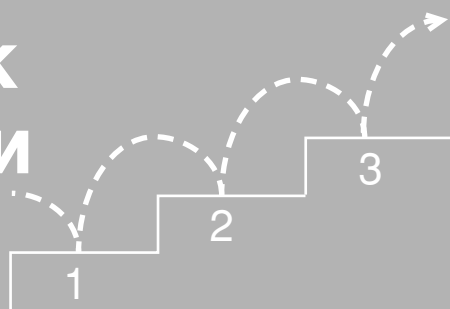

Этап 1 Подготовка

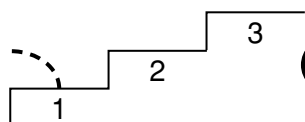

1 Проверка прилагаемых принадлежностей

Когда Вы достанете все из картонной коробки, следует проверить, что у Вас имеются следующие предметы:

- Пульт дистанционного управления RM-862
- Две батарейки R6 по МЭК

2 Установка батареек в пульт дистанционного управления

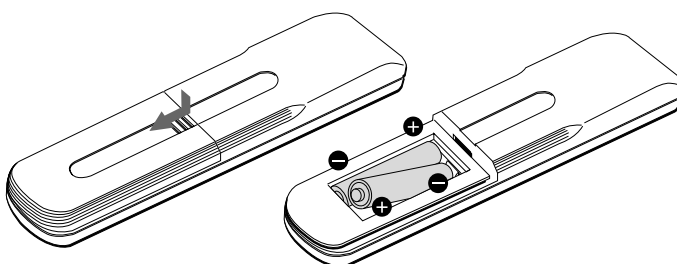

Снять крышку

Проверить, чтобы была правильная полярность

Примечание: Всегда помните, что использованные батарейки должны быть ликвидированы безвредным для окружающей среды способом.

3 Подключение антенны и видеомэгнитофона



i Кабель с евразъемом (СКАРТ) не входит в комплект поставки. При его использовании это опциональное подключение может улучшить качество изображения и звука при работе с видео.

A Если вы не пользуетесь евразъемом, после автоматической настройки аппарата следует вручную подстроить канал видео сигнала. Для этого обратитесь к главе «Ручная настройка программ ТВ». Также обратитесь к инструкции по эксплуатации Вашего видео для поиска канала сигнала видеомэгнитофона.

Этап 2 Настройка на телевизионные станции

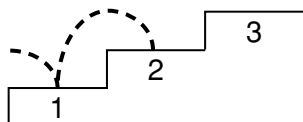

1 Выбор языка меню

Используя эту функцию, выберите язык экрана меню. Выберите также страну, в которой Вы будете использовать телевизор. Каналы выбранной таким способом страны автоматически займут верхние позиции во время автоматической предварительной установки.

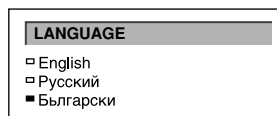

- 1 Нажмите выключатель питания на телевизоре. Если на телевизоре высвечивается индикатор готовности ①, нажмите кнопку или цифровую кнопку на пульте дистанционного управления .
- 2 Нажмите кнопку MENU на пульте дистанционного управления. Появится языковое меню LANGUAGE.
- 3 Нажмите на синюю или зеленую часть координатной рукоятки для выбора языка. Нажмите координатную рукоятку для подтверждения Вашего выбора.
- 4 Нажмите кнопку MENU для возвращения к обычному телевизионному изображению.

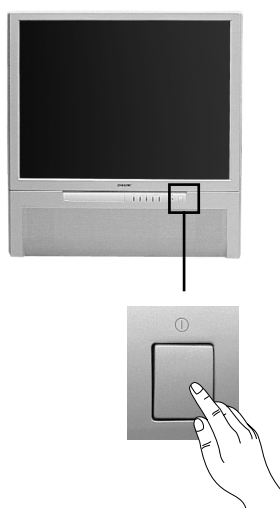
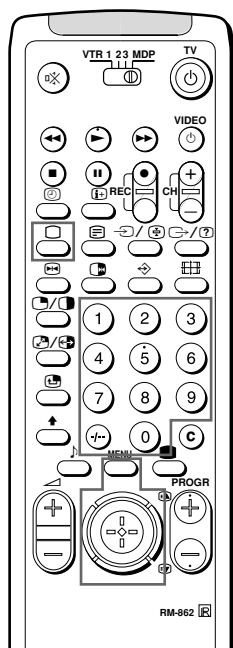



RU

2 Автоматическая настройка каналов

При помощи этой функции телевизор может автоматически отыскивать и заносить в память до 100 различных номеров каналов.

Если Вы предпочитаете настраивать его вручную, см. функцию меню "Предварительная установка каналов вручную" на стр. 10.

- 1 Нажмите кнопку питания  на панели телевизора.
- 2 Нажмите кнопку  на панели телевизора и держите ее нажатой до тех пор, пока на экране не появится меню и начнется поиск каналов.

После того, как в память записаны все имеющиеся каналы, на экране появляется обычное телевизионное изображение.

Автоматическая установка каналов с помощью пульты дистанционного управления

- 1 Нажмите кнопку MENU.
- 2 Наклоните ручку в сторону синего или зеленого цвета так, чтобы выбрать в экранном меню символ , а затем наклоните ручку в сторону желтого цвета.
- 3 Наклоните ручку в сторону синего или зеленого цвета, чтобы выбрать пункт "Автопоиск".
- 4 Наклоните ручку в сторону желтого цвета и удерживайте до появления автоматического меню и начала автопоиска. После того, как закончится настройка всех имеющихся каналов, на экране появится обычное изображение.

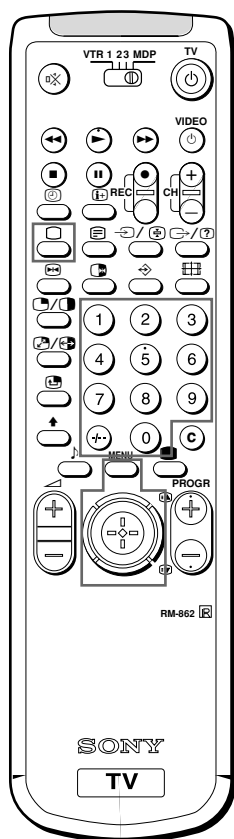
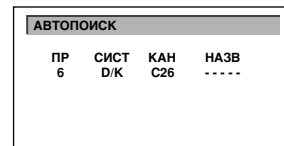
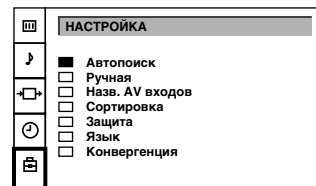

Примечания

- Вы можете сгруппировать программные позиции, так, чтобы они появились на экране в желаемом порядке. "Сортировка программных позиций" на стр.11.
- **Для остановки автоматической предварительной установки каналов**
Нажмите кнопку MENU на пульте дистанционного управления.

Этап 3 Настройка цвета

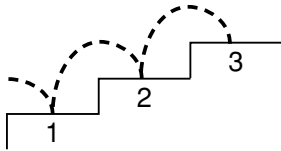

Сведение Красных, Зеленых, и Синих линий



- 1 Нажмите кнопку на телевизоре.
- 2 Функция автоматической конвергенции (сходимости) работает в течении 30-ти секунд.

Если функция автоматической “конвергенция” работает неправильно

Выберите “конвергенция” из меню “НАСТРОЙКА” для настройки цветовой регистрации

- 1 Нажмите кнопку MENU.
- 2 Направьте джойстик на Синий или Зеленый для выбора символа , затем направьте джойстик на Желтый. Появится меню НАСТРОЙКА.
- 3 Направьте джойстик на Синий или Зеленый для выбора “конвергенция”, затем направьте джойстик на Желтый. Появится меню “конвергенция”.
- 4 Направьте джойстик на Синий или Зеленый для выбора “линия” (вертикальные и горизонтальные линии в красном и синем), которую Вы хотели бы отрегулировать.
 Нажмите на джойстик для подтверждения выбора.
 ⇨ : красная вертикальная линия (левая/правая настройка)
 ⇕ : красная горизонтальная линия (верхняя/нижняя настройка)
 ⇨ : синяя вертикальная линия (левая/правая настройка)
 ⇕ : синяя горизонтальная линия (верхняя/нижняя настройка)
 Настраиваемая линия будет выбрана.
- 5 Направьте джойстик на Синий или Зеленый для сведения выбранной линии с зеленой в центре. Нажмите на джойстик для подтверждения выбора.
- 6 Повторите пункты 4 и 5 для настройки других линий, до тех пор, пока перекрывающиеся друг друга линии не оформятся в белый крест.
- 7 Нажмите кнопку MENU для восстановления обычного телевизионного изображения.

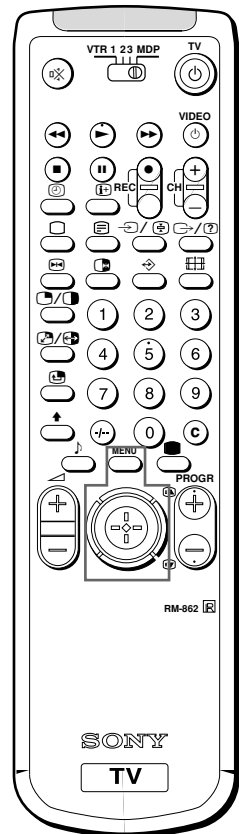
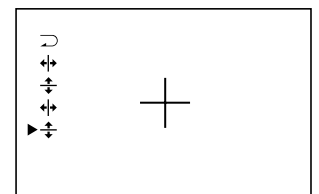
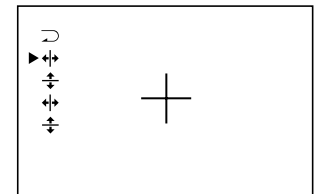
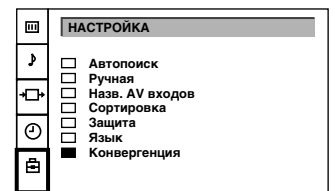
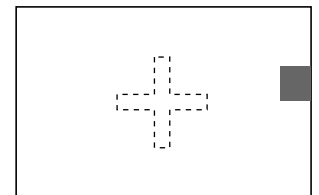
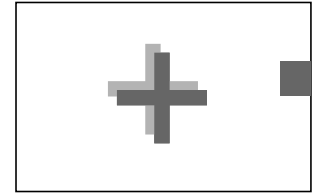

Примечание:
Функция автоматической конвергенции (сходимости):

- При отсутствии входного сигнала.
- Когда входной сигнал слишком слабый.
- Когда на экран воздействуют прямые солнечные лучи блики.
- Когда Вы просматриваете передачу в системе телетекст.
- Когда программы в режиме 16:9.

RU

Дополнительные функции предварительной установки

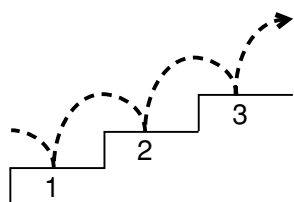

РУЧНАЯ

Ручная настройка программ тв

Используя эту функцию, Вы можете выполнять предварительную установку каналов один за другим на разные программные позиции. Это также удобно для назначения программных номеров на источники видеосигналов.

- 1 Нажмите кнопку MENU.
- 2 Нажмите на синюю или зеленую часть координатной рукоятки чтобы выбрать символ  на экране меню. Нажмите на желтую часть для подтверждения выбора.
- 3 Нажмите на синюю или зеленую часть координатной рукоятки "Ручная". Нажмите на желтую часть для подтверждения Вашего выбора. .
- 4 Нажмите на синюю или зеленую часть, чтобы выбрать программную позицию (ПР), на которую Вы хотите выполнить предварительную установку канала. Нажмите на желтую часть для подтверждения.
- 5 Нажмите на синюю или зеленую часть, чтобы выбрать систему телевизионного вещания (СИСТ) (В/G для стран Западной Европы, D/K для стран Восточной Европы) или для внешнего источника видеосигнала (AV1, AV2, AV3, YC2, YC3, RGB). Нажмите на желтую часть для подтверждения.
- 6 Нажмите на синюю или зеленую часть для выбора "С" (для каналов наземного вещания) или "S" (для каналов кабельного телевидения). Нажмите на желтую часть для подтверждения.

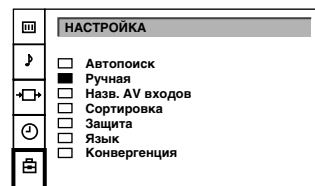

РУЧНАЯ НАСТРОЙКА				
ПР	СИСТ	КАН	НАЗВ	АПЧ
<input type="checkbox"/>	0	D/K	C29	----- ВКЛ
<input type="checkbox"/>	1	D/K	C31	----- ВКЛ
<input type="checkbox"/>	2	D/K	C32	----- ВКЛ
<input type="checkbox"/>	3	D/K	C36	----- ВКЛ
<input checked="" type="checkbox"/>	4	D/K	C37	----- ВКЛ
<input type="checkbox"/>	5	D/K	C40	----- ВКЛ
<input type="checkbox"/>	6	D/K	C41	----- ВКЛ
<input type="checkbox"/>	7	D/K	C44	----- ВКЛ
<input type="checkbox"/>	8	D/K	C49	----- ВКЛ
<input type="checkbox"/>	9	D/K	C52	----- ВКЛ

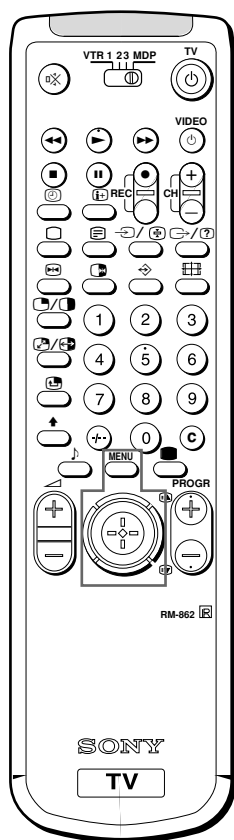

Имеются две возможности для предварительной установки каналов вручную:

- a) Вы знаете номер канала.
Используйте, пожалуйста, метод "Прямой ввод".

или

- b) Вы не знаете номера канала.
Используйте, пожалуйста, метод "Поиск".

7 а) Прямой ввод

Укажите первую цифру номера канала "КАН", а затем вторую цифру номера канала "КАН" при помощи цифровых кнопок на пульте дистанционного управления

7 б) Поиск

Наклоняйте ручку в сторону синего или зеленого цвета, чтобы найти следующий канал.

- 8 Если Вы хотите занести в память выбранный канал, то перейдите к шагу 9. Если нет, то выберите другой канал при помощи цифровых кнопок пульта или при помощи ручки управления, наклоняя ее в сторону синего или зеленого цвета и продолжая поиск.

- 9 Нажмите на ручку.
- 10 Повторите шаги 4 - 9 для настройки других каналов.
- 11 Нажмите кнопку MENU, чтобы вернуться к обычному изображению.

РУЧНАЯ НАСТРОЙКА

Точная подстройка каналов

Как правило, действует функция автоматической точной подстройки (АПЧ).

Если изображение все же искажено, Вы можете провести точную подстройку канала вручную и добиться лучшего приема изображения.

- 1 Нажмите кнопку MENU.
- 2 Наклоните ручку в сторону синего или зеленого цвета так, чтобы выбрать в экранном меню символ , а затем наклоните ручку в сторону желтого цвета.
- 3 Наклоните ручку в сторону синего или зеленого цвета, чтобы выбрать пункт "Ручная", а затем в сторону желтого цвета.
- 4 Наклоните ручку в сторону синего или зеленого цвета, чтобы выбрать номер, соответствующий тому каналу, который Вы хотите подстроить вручную.
- 5 Наклоняйте ручку в сторону желтого цвета до тех пор, пока позиция АПЧ не изменит цвет.
- 6 Наклоняйте ручку в сторону синего или зеленого цвета, чтобы подстроить частоту канала более точно (от -15 до +15).
- 7 Нажмите на ручку.
- 8 Для подстройки других каналов повторяйте шаги 4 - 7.
- 9 Нажмите кнопку MENU, чтобы восстановить обычное телевизионное изображение.

РУЧНАЯ НАСТРОЙКА				
ПР	СИСТ	КАН	НАЗВ	АПЧ
<input type="checkbox"/>	0	D/K	C29	----- ВКЛ
<input type="checkbox"/>	1	D/K	C31	----- ВКЛ
<input type="checkbox"/>	2	D/K	C32	----- ВКЛ
<input type="checkbox"/>	3	D/K	C36	----- ВКЛ
<input checked="" type="checkbox"/>	4	D/K	C37	----- ВКЛ
<input type="checkbox"/>	5	D/K	C40	----- ВКЛ
<input type="checkbox"/>	6	D/K	C41	----- ВКЛ
<input type="checkbox"/>	7	D/K	C44	----- ВКЛ
<input type="checkbox"/>	8	D/K	C49	----- ВКЛ
<input type="checkbox"/>	9	D/K	C52	----- ВКЛ

RU

СОРТИРОВКА

Сортировка программных позиций

Эта функция позволяет Вам сортировать программные позиции в желаемой последовательности.

- 1 Нажмите кнопку MENU.
- 2 Нажмите на синюю или зеленую часть координатной рукоятки чтобы выбрать символ  на экране меню. Нажмите на желтую часть для подтверждения.
- 3 Нажмите на синюю или зеленую часть, чтобы выбрать "Сортировка". Нажмите на желтую часть для подтверждения.
- 4 Нажмите на синюю или зеленую часть, чтобы выбрать программную позицию канала, который Вы хотите изменить. Нажмите координатную ручку для подтверждения.
- 5 Нажмите на синюю или зеленую часть, чтобы выбрать новую программную позицию. Нажмите координатную ручку для подтверждения. После этого выбранный канал настраивается на новую программную позицию.
- 6 Повторите шаги 4 и 5 для сортировки других программных позиций.
- 7 Нажмите кнопку MENU для возвращения к обычному телевизионному изображению.

НАСТРОЙКА	
<input type="checkbox"/>	Автопоиск
<input type="checkbox"/>	Ручная
<input type="checkbox"/>	Назв. AV входов
<input checked="" type="checkbox"/>	Сортировка
<input type="checkbox"/>	Защита
<input type="checkbox"/>	Язык
<input type="checkbox"/>	Конвергенция

СОРИРОВКА			
ПР	СИСТ	КАН	НАЗВ
<input checked="" type="checkbox"/>	0	D/K	C28 BBC-W
<input type="checkbox"/>	1	D/K	C29 VHS-2
<input type="checkbox"/>	2	D/K	C35 CNN -
<input type="checkbox"/>	3	D/K	C38 -----
<input type="checkbox"/>	4	D/K	C40 MV-CH
<input type="checkbox"/>	5	D/K	C42 VHS-1
<input type="checkbox"/>	6	D/K	C55 -----
<input type="checkbox"/>	7	D/K	C56 8MM
<input type="checkbox"/>	8	D/K	C57 -----
<input type="checkbox"/>	9	D/K	C58 -----

Пропуск программных позиций

Эта функция позволяет Вам пропускать не используемые программные позиции при выборе их с помощью кнопок PROGR +/- . Однако, используя цифровые кнопки, Вы все же можете выбрать пропущенную программную позицию.

- 1 Нажмите кнопку MENU.
- 2 Нажмите на синюю или зеленую часть координатной рукоятки чтобы выбрать символ  на экране меню. Нажмите на желтую часть для подтверждения.
- 3 Нажмите на синюю или зеленую часть, чтобы выбрать функцию "Ручная". Нажмите на желтую часть для подтверждения.
- 4 Нажмите на синюю или зеленую часть, чтобы выбрать программную позицию, которую Вы желаете пропустить. Нажмите на желтую часть для подтверждения.
- 5 Нажмите на синюю или зеленую часть, чтобы выбрать "---" в позиции СИСТ. Нажмите координатную рукоятку для подтверждения.
- 6 Повторите действия пунктов 4 и 5 для пропуска других программных позиций.
- 7 Нажмите кнопку MENU для возврата к обычному телевидению.

РУЧНАЯ НАСТРОЙКА				
ПР	СИСТ	КАН	НАЗВ	АПЧ
<input type="checkbox"/>	0	D/K	C29	----- ВКЛ
<input type="checkbox"/>	1	D/K	C31	----- ВКЛ
<input type="checkbox"/>	2	D/K	C32	----- ВКЛ
<input type="checkbox"/>	3	D/K	C36	----- ВКЛ
<input checked="" type="checkbox"/>	4	D/K	C37	----- ВКЛ
<input type="checkbox"/>	5	D/K	C40	----- ВКЛ
<input type="checkbox"/>	6	D/K	C41	----- ВКЛ
<input type="checkbox"/>	7	D/K	C44	----- ВКЛ
<input type="checkbox"/>	8	D/K	C49	----- ВКЛ
<input type="checkbox"/>	9	D/K	C52	----- ВКЛ

Создание названия станции

Обычно каналы маркируются во время предварительной установки. Однако, Вы можете создать индивидуальное название канала или источника видеосигнала, используя пять знаков.

- 1 Нажмите кнопку MENU.
- 2 Нажмите на синюю или зеленую часть координатной рукоятки чтобы выбрать символ  на экране меню. Нажмите на желтую часть для подтверждения.
- 3 Нажмите на синюю или зеленую часть, чтобы выбрать функцию "Ручная". Нажмите на желтую часть для подтверждения.
- 4 Нажмите на синюю или зеленую часть, чтобы выбрать программную позицию для канала, который Вы хотите пометить. Нажимайте повторно на желтую часть, пока ярко не высветится первый элемент позиции НАЗВ.
- 5 Нажмите на синюю или зеленую часть, чтобы выбрать букву или цифру (для пустого места выбирайте "-"). Нажмите на желтую часть для подтверждения. Выберите другие четыре буквы таким же способом.
- 6 После выбора всех букв нажмите координатную рукоятку.
- 7 Повторите действия пунктов с 4 по 6 для маркировки других каналов или источников видеосигналов.
- 8 Нажмите кнопку MENU для возврата к обычному телевидению.

РУЧНАЯ НАСТРОЙКА				
ПР	СИСТ	КАН	НАЗВ	АПЧ
<input type="checkbox"/>	0	D/K	C29	----- ВКЛ
<input type="checkbox"/>	1	D/K	C31	----- ВКЛ
<input type="checkbox"/>	2	D/K	C32	----- ВКЛ
<input type="checkbox"/>	3	D/K	C36	----- ВКЛ
<input checked="" type="checkbox"/>	4	D/K	C37	----- ВКЛ
<input type="checkbox"/>	5	D/K	C40	----- ВКЛ
<input type="checkbox"/>	6	D/K	C41	----- ВКЛ
<input type="checkbox"/>	7	D/K	C44	----- ВКЛ
<input type="checkbox"/>	8	D/K	C49	----- ВКЛ
<input type="checkbox"/>	9	D/K	C52	----- ВКЛ

ЗАЩИТА

Если Вы попытаетесь выбрать программу, которая заблокирована, На пустом экране телевизора появится символ .

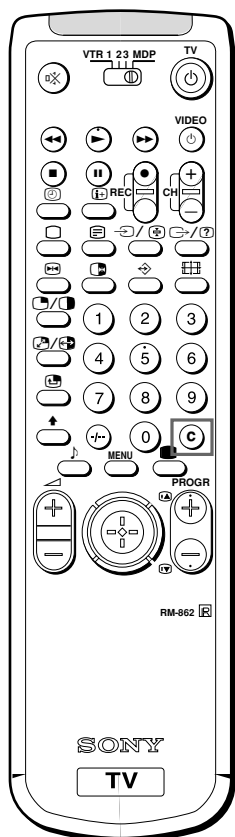

Для разблокировки Выберите канал, который нужно разблокировать в меню "ЗАЩИТА". Нажмите координатную рукоятку. Символ  исчезнет.



Примечание После осуществления временной настройки каналов Вы не можете войти в режим ручной установки. Для сохранения канала переключитесь на другую программу и обратитесь к разделу "Ручная Установка Каналов" на странице 10.

Использование родительской блокировки

Эта функция позволяет Вам предотвращать просмотр детьми нежелательных программ.

- 1 Нажмите кнопку MENU.
- 2 Нажмите на синюю или зеленую часть координатной рукоятки для выбора символа  на экране меню. Нажмите на желтую часть для подтверждения.
- 3 Нажмите на синюю или зеленую часть, чтобы выбрать функцию "ЗАЩИТА". Нажмите на желтую часть для подтверждения.
- 4 Нажмите на зеленую или синюю часть, чтобы выбрать канал, который Вы хотите заблокировать. Нажмите координатную рукоятку для подтверждения. На экране появится символ  перед программной позицией, означая, что этот канал сейчас заблокирован.
- 5 Повторите действия пункта 4, чтобы заблокировать остальные каналы.
- 6 Нажмите кнопку MENU для возврата к обычному телевизионному изображению.

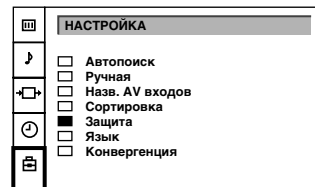

ЗАЩИТА			
PR	СИСТ	КАН	НАЗВ
<input checked="" type="checkbox"/>	0	D/K	C28 BBC-W
<input type="checkbox"/>	1	D/K	C29 VHS-2
<input type="checkbox"/>	2	D/K	C35 CNN-
<input type="checkbox"/>	3	D/K	C38
<input type="checkbox"/>	4	D/K	C40 MV-CH
<input type="checkbox"/>	5	D/K	C42 VHS-1
<input type="checkbox"/>	6	D/K	C55
<input type="checkbox"/>	7	D/K	C56 8MM
<input type="checkbox"/>	8	D/K	C57
<input type="checkbox"/>	9	D/K	C58

PR	СИСТ	КАН	НАЗВ
<input checked="" type="checkbox"/>	0	D/K	C28 BBC-W
<input type="checkbox"/>	1	D/K	C29 VHS-2
<input type="checkbox"/>	2	D/K	C35 CNN
<input type="checkbox"/>	3	D/K	C38

Настройка на канал временно

Вы можете произвести настройку на канал временно, даже, если он не был предварительно установлен.

- 1 Нажмите кнопку C на пульте дистанционного управления. Для каналов кабельного телевидения нажмите кнопку C дважды. На экране появится индикация "C" (для каналов кабельного телевидения индикация "S").
- 2 Введите двузначный номер канала, используя цифровые кнопки (например, для канала 4, нажмите сначала 0, а затем 4). Появится номер канала. Однако канал не будет занесен в память.



RU

Инструкция по эксплуатации

Просмотр телевизионных передач

Данный раздел объясняет основные функции, которые Вы можете использовать, когда будете смотреть телевизор. Большинство операций выполняется с помощью пульта дистанционного управления.

Включение и выключение телевизора

Включение

Нажать  на телевизоре.

Временное выключение

Нажать  на пульте дистанционного управления. Телевизор войдет в режим готовности, и индикатор готовности на передней панели телевизора высветится красным цветом.

Для включения телевизора снова

Нажать , **PROGR +/-** или одну из цифровых кнопок на пульте дистанционного управления.

Полное Выключение

Нажать  на телевизоре. Для экономии энергии рекомендуется отключать телевизор полностью, если он не используется.

Выбор телевизионных программ

Нажать **PROGR +/-** или нажать цифровые кнопки.

Для выбора двузначного номера

Нажать **-/-**, а затем цифры.

Например, если Вы хотите выбрать 23, то нажать **-/-**, 2 и 3.

Регулировка громкости

Нажимать  +/-.



Управление телевизором с использованием кнопок на телевизоре

Для выбора номера программы следует нажимать кнопки **PROGR +/-**.

Для регулировки громкости следует нажимать кнопки  +/-.

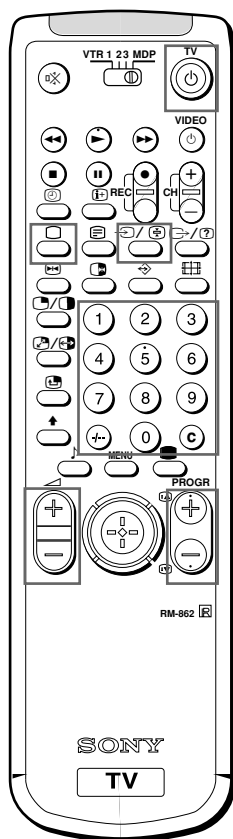
Для выбора изображения входного видеосигнала нажмите кнопку .



Если изображение не появляется, когда Вы нажимаете  на телевизоре и если высвечивается индикатор готовности на телевизоре, то телевизор находится в режиме готовности. Нажать , или одну из цифровых кнопок для включения питания.



Что касается подробностей управления телетекстом, см. стр. 18.

Что касается подробностей относительно изображения входного видеосигнала, см. стр. 21.

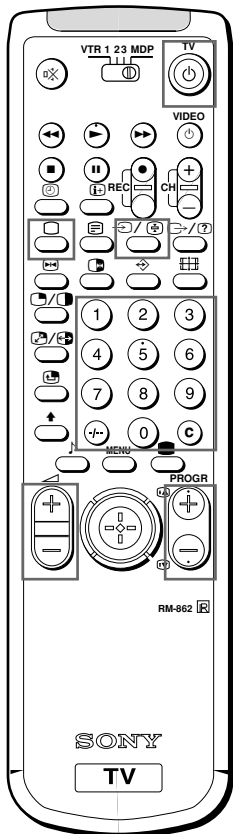

Просмотр телетекста или ВХОДНЫХ ВИДЕОСИГНАЛОВ

Просмотр телетекста

- 1 Нажать для просмотра телетекста.
- 2 Для управления телетекстом ввести трехзначный номер страницы.
Для быстрого управления текстом нажать координатную рукоятку на цветную метку, соответствующую меню цветной кодировки.
Для обеих операций нажать (PAGE +) для следующей страницы или (PAGE -) для предыдущей страницы.
- 3 Для возврата к нормальному телевизионному изображению нажать .

Просмотр изображения от входных видеосигналов

- 1 Нажимать повторно кнопку до тех пор, пока не появится изображение от желаемого входного видеосигнала.
- 2 Для возврата к нормальному телевизионному изображению нажать .



Дополнительные удобные функции

Отображение индикаций на экране

Нажмите кнопку для отображения индикаций.
Нажмите кнопку еще раз, чтобы индикации исчезли.

Приглушение звука

Нажать .

Для восстановления нормального звука снова нажать .

Отображение времени

Нажать . Данная функция доступна только, когда передается телетекст.
Для того, чтобы индикация времени исчезла, снова нажать .

Отображение таблицы программ

Нажмите координатную рукоятку. Нажмите на синюю или зеленую часть координатной рукоятки для выбора программы, затем нажмите координатную рукоятку для подтверждения.

Нажать ОК. С левой стороны телевизионного экрана отобразится таблица программ.

Для того, чтобы таблица программ исчезла, следует нажать MENU.

Изменение формата экрана

Для просмотра программ в формате 16:9 нажмите .

1	BBC
2	SAT
3	TV5
4	C02
5	C15
6	RTL
7	SKY
8	S34
9	AV1
10	MTV

Регулировка и настройка телевизора с использованием меню

ИЗОБРАЖЕНИЕ

ЗВУК

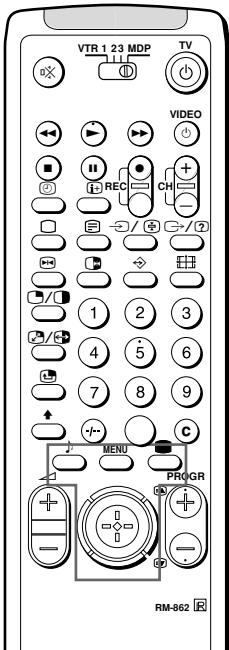

Регулировка изображения и звука

Несмотря на то, что изображение и звук отрегулированы на заводе, Вы можете отрегулировать их по своему собственному вкусу. Вы также можете выбирать двойное звучание (двухязычных) программ, когда они передаются, или отрегулировать звук для прослушивания с помощью наушников.

- 1 Нажать MENU и выбрать индикатор для регулировки изображения или регулятор звука , а затем нажать ОК. Появится меню ИЗОБРАЖЕНИЕ или ЗВУК.
- 2 Нажмите на синюю или зеленую часть для выбора желаемого пункта. Нажмите на желтую часть для подтверждения.
- 3 Нажмите на красную или желтую часть для регулировки выбранного пункта. Нажмите координатную рукоятку для подтверждения.
- 4 Повторить пункты 2 и 3 для регулировки других установок.
- 5 Нажать MENU для возврата к телевизионному изображению.

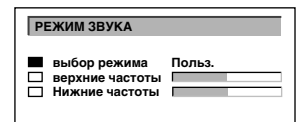
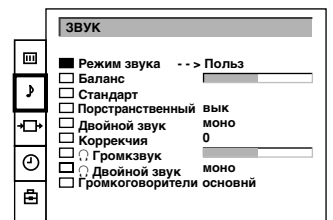
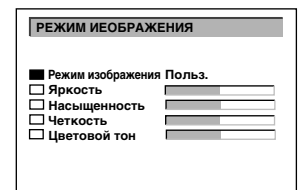
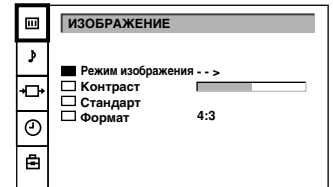

Примечания

- Регулировка цветного тона функционирует только для систем цветного телевидения NTSC.

Примечание относительно LINE OUT

Уровень сигнала с гнезда (символ - см. англ. оригинал) на задней панели соответствует установкам громкости в наушниках.

При просмотре источника видеосигнала со стереофоническим звуком

Вы можете выбирать разные комбинации двойного звука для изменения звучания.





Эффект каждой регулировки

ИЗОБРАЖЕНИЕ	Эффект
Режим изображения	Польз. ↔ Игра ↔ Кино ↔ Спорт ↔ Репортаж
Контраст	Слабее Сильнее
Стандарт	Установка регулировок изображения на предварительно установленные на заводе уровни.
Форма	4:3: Обычный формат 16:9: Переход в широкоэкранный режим и обратно.

ЗВУК	Эффект
Режим звука	<p>Выбор между разными звуковыми эффектами Польз ↔ Пок ↔ Джаз ↔ Роп</p>  <p>В режиме “Польз.” Вы можете следующим образом настроить верхние и нижние частоты:</p> <ol style="list-style-type: none"> 1 Наклоните ручку в сторону синего или зеленого цвета, чтобы выбрать нужный пункт, а затем в сторону желтого цвета. 2 Наклоните ручку в сторону красного или желтого цвета, чтобы изменить соответствующий параметр, затем нажмите на ручку. 3 Наклоните ручку в сторону красного цвета, чтобы вернуться в меню ЗВУК.
Баланс	Левее Правее
Стандарт	Возвращает параметры звука, установленные при изготовлении
Пространственный	Вык: обычный режим Вкл: специальный акустический эффект
Двойной звук	А: канал 1 В: канал 2 Стерео → Моно Выбранный режим
Коррекция	Устанавливает уровень громкости для отдельных каналов -12 +12
Громкость	Слабее Сильнее
Двойной звук	А: канал 1 → В: канал 2 Стерео → Моно
Громкоговорители	Основной: звук от телевизора Центр вход: звук от внешнего усилителя

Быстрое изменение режимов

Вы можете быстро изменить “Режим звука” или “Режим изображения” без входа в меню “ИЗОБРАЖЕНИЕ” или “ЗВУК”.

- 1 Нажмите кнопку  для изображения или кнопку  для звука.
- 2 Наклоните ручку в сторону синего или зеленого цвета, чтобы выбрать нужный режим.
- 3 Снова нажмите кнопку  или  чтобы восстановить на экране обычное изображение.

ТАЙМЕР

Для выключения таймера сна

Выберите “Вык” в пункте 3.

Для проверки оставшегося времени

Нажмите .

Для возврата к нормальному телевизионному изображению нажмите MENU.

Использование таймера сна

Вы можете выбрать период времени, после которого телевизор автоматически будет переключаться в режим готовности.

- 1 Нажмите кнопку MENU.
- 2 Нажмите на синюю или зеленую часть координатной рукоятки чтобы выбрать символ  на экране меню. Нажмите на желтую часть для подтверждения.
- 3 Нажмите на желтую часть. Нажмите на красную или желтую часть для выбора времени. Период времени (в минутах) изменяется следующим образом:

выкл. ↔ 0:30 ↔ 1:00 ↔ 1:30 3:30 ↔ 4:00



- 4 После выбора периода нажмите координатную ручку для подтверждения.

За одну минуту до перехода телевизора в режим готовности на экране телевизора будет отображено предупреждение.

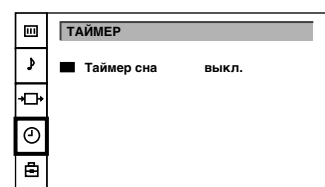

Телетекст

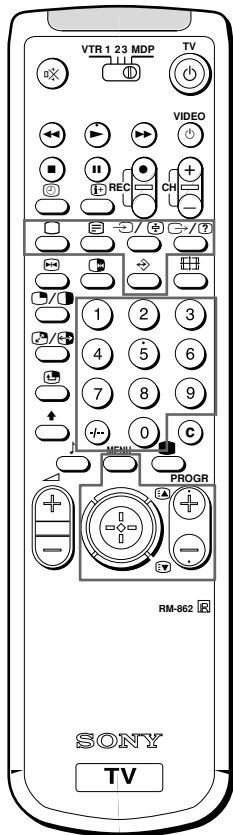

Примечание

Ошибки телетекста могут произойти при слабых вещательных сигналах.

Телевизионные станции передают информационные услуги, называемые телетекстом, через каналы вещательного телевидения. Услуги телетекста позволяют Вам принимать страницы различной информации, как например прогноз погоды или новости в любое желаемое Вами время.

Функции прямого доступа



Включение и выключение телетекста

1. Выбрать телевизионный канал, транслирующий телетекстовое вещание, которое Вы хотите посмотреть.
2. Нажать  для включения телетекста. Страница телетекста будет отображена (обычно с индексным указателем). Если телетекстового вещания нет, то “Текста нет” отобразится на информационной строке сверху экрана.
3. Использовать цифровые кнопки для ввода трех цифр выбираемого номера страницы. Если Вы сделали ошибку, то нажмите любые три цифры. Затем повторно введите правильный номер страницы.



Для выключения телетекста

Нажать .



Доступ к следующей или предыдущей странице

Нажать  (PAGE+) или  (PAGE-). Появится следующая или предыдущая страница.

Наложение отображения телетекста на телевизионную программу

- Нажмите один раз кнопку  для получения только телетекста.
- Нажмите кнопку  дважды для получения смешанного режима. Получится наложение обычного телевизионного экрана и экрана телетекста.
- Нажать  для восстановления нормального приема телетекста.

Предохранение страницы телетекста от обновления свежими новостями

- Нажать . Индикатор “” отобразится на информационной строке.
- Для отмены нажмите снова ту же кнопку.

Раскрытие засекреченной информации (например, для викторины)

Иногда на страницах телетекста содержится секретная информация, как, например, ответы для викторины. В Вашем распоряжении будет право выбора раскрытия информации.

Нажать . Нажать еще раз для отмены.

Система любимых страниц

Для каждой службы телетекста Вы можете занести в память до четырех номеров Ваших излюбленных страниц телетекста. Таким образом Вы получите быстрый доступ к тем страницам, которыми часто пользуетесь.

Запись в память номеров страниц

- 1 При помощи цифровых кнопок выберите номер страницы, который хотите занести в память.
- 2 Дважды нажмите кнопку ⇄ .
В нижней части экрана мерцают цветные подсказки.
- 3 Наклоните ручку в сторону желаемого цвета, чтобы занести номер выбранной страницы в память. Теперь номер этой страницы занесен в память и ассоциируется с соответствующим цветом.
Повторите шаги 1 - 3 для занесения в память номеров трех остальных страниц.

Вывод любимых страниц на экран

- 1 Нажмите кнопку ⇄ .
- 2 Наклоните ручку в сторону цвета, соответствующего нужной странице.

Не забудьте нажать кнопку ⇄ , в противном случае будут работать обычные функции системы Fastext.

Использование функции быстрого доступа к тексту

С помощью функции быстрого доступа к тексту Вы можете получить доступ к страницам одним нажатием кнопки. Когда передается страница быстрого доступа, меню с цветовым кодом появится в нижней части экрана. Цвета этого меню соответствуют красной, зеленой, желтой и синей кнопкам на пульте дистанционного управления. Нажмите координатную рукоятку на цветную метку, которая соответствует меню цветовой кодировки. Через несколько секунд страница будет отображена.

Примечание

Работа с быстродоступным текстом возможна только тогда, когда телевещательная станция передает сигналы быстродоступного текста.

Подсоединение и эксплуатация дополнительной аппаратуры

Подсоединение дополнительной аппаратуры

Вы можете подсоединить дополнительную аудио-видеоаппаратуру к Вашему телевизору, как например КВМ, плейер видеодисков и стереосистему.

Для подсоединения КВМ с использованием гнезда ТГ

Соединить антенный выход КВМ с антенным гнездом ТГ телевизора. Рекомендуется настроить видеосигнал на номер программы "0". Подробности смотрите в разделе "Предварительная установка каналов вручную" на стр. 10.

В случае искажения изображения или звука

Удалить КВМ от телевизора.





Входной сигнал S/видео (входной сигнал Y/C)

Видеосигналы могут разделяться на сигналы Y (освещенности или яркости) и C (цветности). Разделение сигналов Y и C предотвращают их интерференцию друг с другом и, таким образом, улучшают качество изображения (особенно яркость). Данный телевизор оснащен 3 входными гнездами S-видео, через которые прямо могут поступать такие разделенные сигналы.

При подсоединении монофонического КВМ

Выполнить соединение только между белыми гнездами  и на телевизоре и на КВМ.

Примечание:

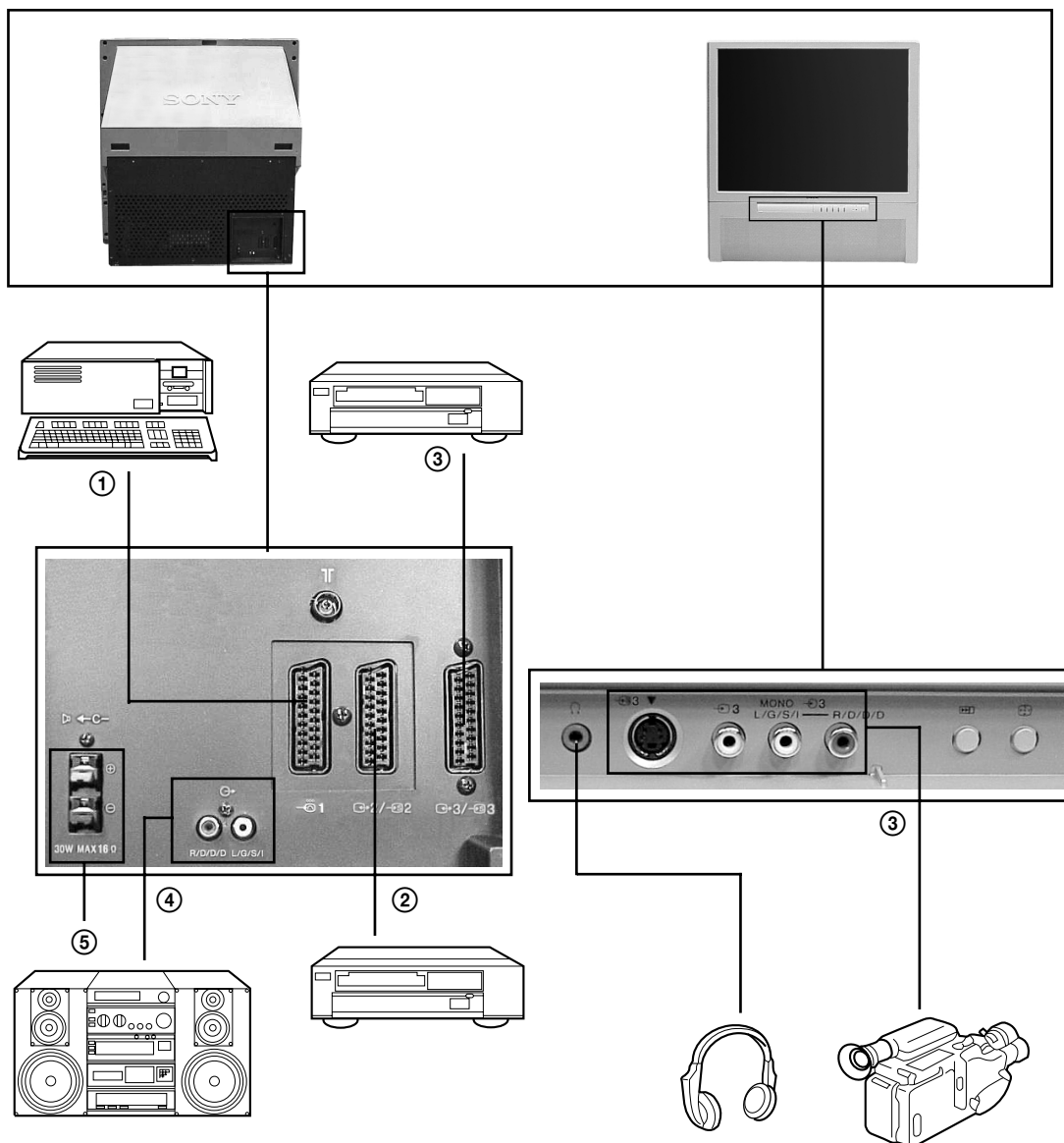

При подключении аппаратуры в разъемы    на передней панели или в разъем  на задней панели, отключите питание оборудования, не используемого в данный момент.



Принимаемый входной сигнал

- 1 Обычный сигнал аудио/видео и сигнал основных цветов изображения RGB
- 2 Обычный сигнал аудио/видео и сигнал S-видео
- 3 Обычный сигнал аудио/видео и сигнал S-видео
Обычный сигнал аудио/видео и сигнал S-видео
- 4 Нет входных сигналов
- 5 Входной сигнал акустической системы
Установите "Громкоговорители" в меню ЗВУК в положение "Центр вход".

Доступный выходной сигнал

- Сигнал видео/аудио от телевизионного тюнера
- Сигнал видео/аудио от выбранного источника
- Нет выходных сигналов
Видео/Аудио из выбранного источника сигнала (источник выходного сигнала соответствует разъему    2)
- Аудиосигнал
- Нет выходного сигнала

Выбор входного сигнала с помощью кнопки PROGR +/- или цифровых кнопок

Вы можете выполнить предварительную установку источников входных видеосигналов на программные позиции, так, что Вы сможете выбирать их с помощью кнопки PROGR +/- или цифровых кнопок. Подробности смотрите в разделе "Предварительная установка каналов вручную" на стр. 10.

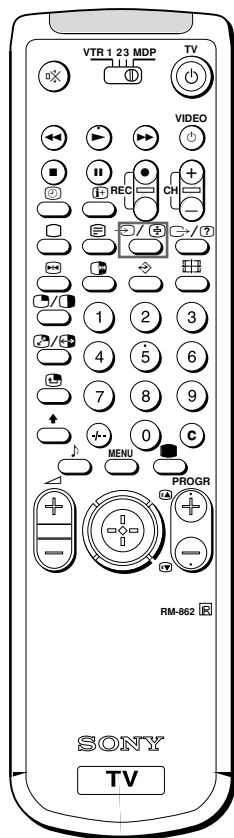

Выбор входного сигнала

Этот раздел описывает, как просматривать входящее видео изображение (от источника видео сигнала, подключенного к Вашему телевизору) при помощи кнопок прямого доступа.

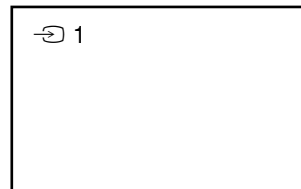

Выбор входного сигнала



















Нажимайте повторно кнопку  для выбора источника входного сигнала.

Появится индикатор выбранного источника входного сигнала.

Для возвращения к нормальному телевизионному изображению

Нажмите кнопку .

Режимы входных сигналов

Индикатор	Входной сигнал
 1	Входной сигнал аудио/видео через гнездо  1
 1	Входной сигнал аудио/RGB через гнездо  1
 2	Входной сигнал аудио/видео через гнездо  2/  2
 2	Входной сигнал аудио/S-видео через гнездо  2/  2
 3	Аудио/Видео входит через разъемы  3 и  3 на передней панели или через разъем  3/  3 на задней панели
 3	Входной сигнал S-видео через гнездо  3 разъем (4-штырьковый разъем) на передней панели или через  3/  3 на задней панели

RU

Присвоение названий аудио/ видео входам

Используя эту функцию, Вы можете выполнить предварительную установку желаемого источника входного видеосигнала (например, сигнала основных цветов изображения RGB, → 1) в соответствии с входным сигналом аудио/видео (AV 1 → 1). В данном случае подсоединенный KBM автоматически переключится на сигнал RGB.

- 1 Нажмите кнопку MENU.
- 2 Нажмите на синюю или зеленую часть координатной рукоятки, чтобы выбрать символ  на экране меню. Нажмите на желтую часть для подтверждения.
- 3 Нажмите на синюю или зеленую часть, чтобы выбрать функцию "назв. AV входов". Нажмите на желтую часть.
- 4 Нажмите на синюю или зеленую часть, чтобы выбрать желаемый входной сигнал аудио/видео. Нажмите на желтую часть для подтверждения.
- 5 Для маркировки источника: Нажмите на синюю или зеленую часть, чтобы выбрать первый знак (букву или цифру, а для пробела " "). Нажмите на желтую часть для подтверждения. Выберите таким же способом четыре других знака.
- 6 После ввода всех символов нажмите на ручку.
- 7 Повторите шаги 4-6 для наименования остальных входных источников.
- 8 Нажмите кнопку MENU, чтобы восстановить обычное телевизионное изображение.

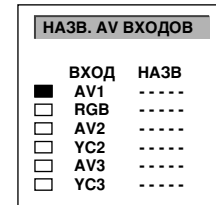
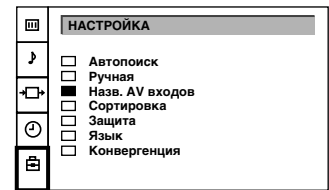

Проверка и выбор источников входных и выходных сигналов путем использования меню

Вы можете отобразить меню, чтобы увидеть, какие источники входных сигналов выбраны для телевизионного экрана, и какой выбран источник выходного сигнала. Вы можете также их выбрать на дисплее меню.

- 1 Нажмите кнопку MENU.
- 2 Нажмите на синюю или зеленую часть координатной рукоятки, чтобы выбрать символ  на экране меню. Нажмите на желтую часть для подтверждения. Появится меню СОЕДИНЕНИЕ ВХОДОВ . Вы можете наблюдать, какой источник выбран для телевизора и для выходного сигнала. Если Вы хотите выбрать входной и выходной источник сигнала на этом меню, перейдите к следующему пункту.
- 3 Нажмите на синюю или зеленую часть, чтобы выбрать "На экране" (источник входного сигнала для телевизионного сигнала) или "Выход в" (источник выходного сигнала для : → 2/→ 2 и → 3/→ 3). Нажмите на желтую часть для подтверждения.
- 4 Нажмите на красную или желтую часть, чтобы выбрать желаемый источник. Что касается подробностей относительно каждого источника, см. таблицу на стр. 21.
- 5 Повторите действия пунктов с 3 по 4, чтобы выбрать источник для других входных и выходных сигналов.
- 6 Нажмите кнопку MENU для возврата к обычному телевизионному изображению.

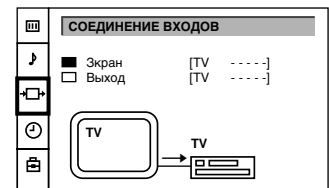

Примечание:

Если для выходного сигнала Вы выберете "АУТО", то автоматически в качестве источника выходного сигнала будет выбран назначенный источник входного сигнала.

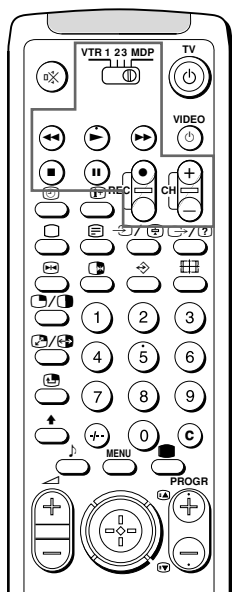

При записи

Если Вы используете для записи кнопку ● (запись), то обязательно нажмите эту кнопку и ту, что справа от нее, одновременно.

Дистанционное управление другой аппаратурой Sony

Вы можете использовать пульт дистанционного управления телевизора для управления основной, дистанционно-управляемой аппаратурой Sony, такой, как: KBM с бета-кассетами, KBM с 8-мм лентами и бытовые KBM VHS, также проигрыватели видеодисков.

Настройка пульта дистанционного управления на аппаратуру

- 1 Установите переключатель VTR 1/2/3 MDP в соответствии с аппаратурой, которой Вы хотите управлять:

VTR1: KBM с бета-кассетой
 VTR2: KBM с 8-мм лентой
 VTR3: Бытовой KBM VHS
 MDP: Проигрыватель видеодисков

- 2 Используйте кнопки, указанные на рисунке, для управления дополнительной аппаратурой.

Если Ваша видеоаппаратура функционирует с использованием переключателя COMMAND MODE установите данный переключатель в такое же положение, как и переключатель VTR 1/2/3 MDP на пульте дистанционного управления телевизора.

Если аппаратура не имеет определенной функции, то соответствующая кнопка на пульте дистанционного управления не будет работать.

К Вашему сведению

Оптимальная зона просмотра

Для наилучшего качества изображения постарайтесь установить проекционный телевизор так, чтобы Вы могли смотреть на экран в пределах показанной ниже зоны.

Зона горизонтального просмотра

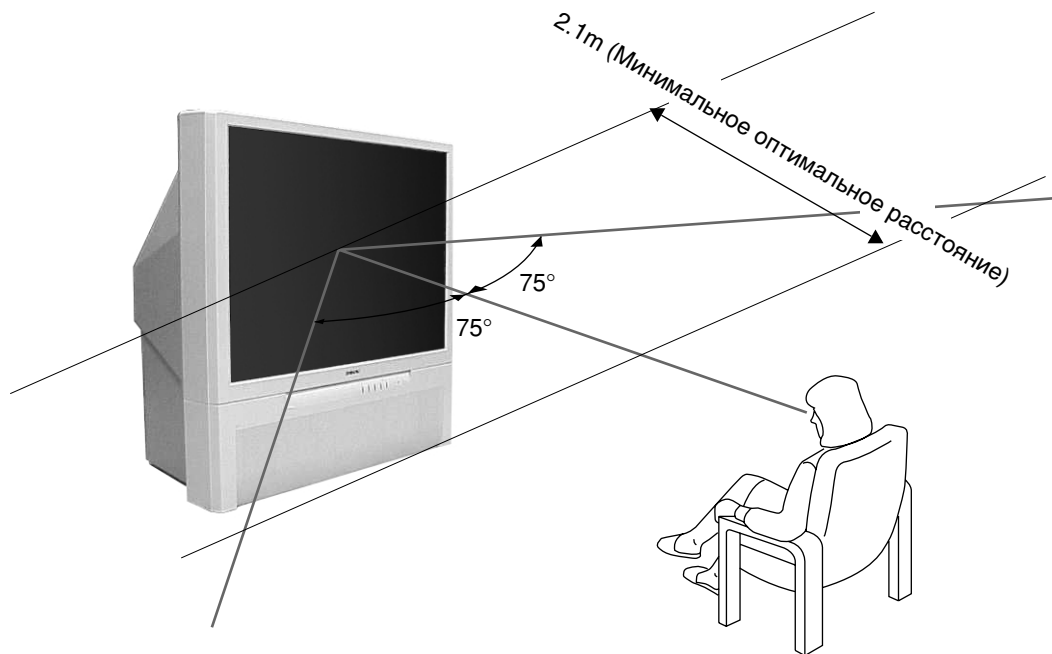

Оптимальное положение для просмотра

Зона вертикального просмотра

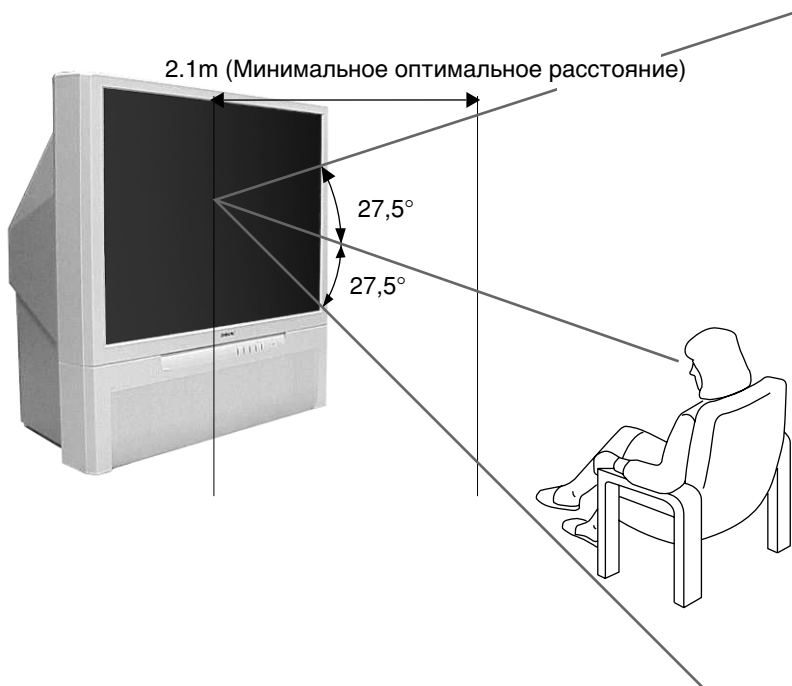

Оптимальное положение для просмотра

Отыскание неисправностей

Здесь изложено несколько простых решений некоторых проблем, которые могут влиять на изображение и звук.

Проблема	Решение
Нет изображения (экран темный), нет звука	<ul style="list-style-type: none"> Включить телевизор в сеть. Нажать 1 на телевизоре (если индикатор 1 горит, то нажать кнопку 0 или номер программы на пульте дистанционного управления). Проверить соединение антенны. Проверить, включен ли выбранный источник видеосигнала. Выключите телевизор на 3-4 секунды, а затем снова включите его выключателем.
Плохое изображение или нет изображения (экран темный), но звук нормальный	<ul style="list-style-type: none"> Нажать кнопку MENU для ввода меню РЕГУЛИРОВКА ИЗОБРАЖЕНИЯ и отрегулировать яркость, контрастность и цвет.
Плохое качество изображения при просмотре источника видеосигнала основных цветов изображения RGB	<ul style="list-style-type: none"> Нажимать повторно кнопку ↶ для выбора ↷.
Хорошее изображение, но нет звука	<ul style="list-style-type: none"> Нажать +. Убедитесь, что выбран громкоговоритель "основной" из меню "ЗВУК". Если ⊗ отображается на экране, нажать ⊗.
Нет цвета для цветных программ	<ul style="list-style-type: none"> Нажать кнопку MENU для ввода меню РЕГУЛИРОВКА ИЗОБРАЖЕНИЯ, выбрать пункт сброса, а затем нажать координатную рукоятку для подтверждения.
Пульт дистанционного управления не работает	<ul style="list-style-type: none"> Слабые батарейки.

Если проблема все еще остается, то Вам следует предоставить Ваш телевизор для технического обслуживания квалифицированным персоналом. Никогда не открывайте корпус самостоятельно.

Технические характеристики

Телевизионная система В/Г/Н, D/К
 Система цветного телевидения PAL/SECAM
 Охват каналов NTSC 3.58/4.43 (VIDEO IN)
 Смотрите "Принимаемые каналы и индикации каналов" ниже
 Размер проецируемого изображения 41 дюйм.
 Приблиз. 103 см по диагонали

Гнезда

- Задняя панель**
- Входные гнезда центральной акустической системы, 2 гнезда
 - ↶** (L, R), аудиовыходы – фониические гнезда
 - ↷**1, 21-штырьковый разъем европейского стандарта (стандарт CENELEC)
 - входы для аудио- и видеосигналов
 - входы RGB (сигнала основных цветов изображения)
 - выходы телевизионных сигналов аудио и видео
 - ↶** 2/**↷** 2, 21-штырьковый разъем европейского типа
 - входы для аудио- и видеосигналов
 - входы для S-видео
 - выходы для аудио- и видеосигналов (выбираемые)
 - ↶** 3/**↷** 3, 21-штырьковый разъем европейского типа
 - входы для аудио- и видеосигналов
 - входы для S-видео
 - Выход аудио и видео сигналов (возможны для выбора, источник выходного сигнала соответствует разъему **↶** 2/**↷** 2)
- Передняя панель**
- ↷** 3, входы S-видео – 4-штырьковые по DIN
 - ↶** 3, входы видеосигналов – фониические гнезда
 - ↶** 3 (L, R), входы аудиосигналов – фониические гнезда
 - ↶**, гнездо наушников – стереофониическое минигнездо

Выходная мощность звука	2 x 30 Вт (музыкальная мощность) 2 x 15 Вт (RMS)
Входная мощность центрального динамика	30 Вт (при использовании центральной акустической системы)
Потребляемая мощность	145 Вт
Габаритные размеры Ш x В x Г	Ирибл. 948 x 992 x 511 мм
Масса	Ирибл. 43 кг
Прилагаемые	См. стр. 6







	Принимаемые каналы	Индикация на экране
V/G/H	E2..12 21..69	C02 C03 C04..C12 C21..C69
CABLE TV (1)	S1..41	S01 S02..S41
CABLE TV (2)	S01..S05 M1..M10 U1..U10	S42..S46 S01..S10 S11..S20
ITALY	A B C D E F G H H1 H2 21..69	C11..C69
D/K	R01..R12 R21..R69	C02..C12 C21..C69
CABLE TV (1)		S01 S02..S41
CABLE TV (2)		S42 S43..S46
CABLE TV	B..Q, S21..41	S02, S03..S17, S21..S41

Экологическая бумага - Без хлора

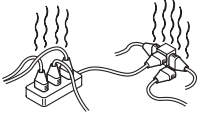
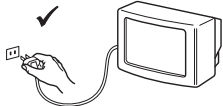
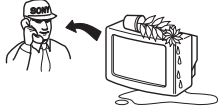

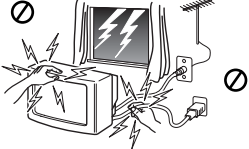
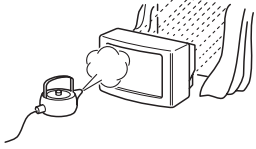
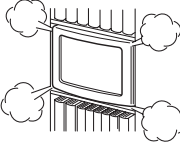
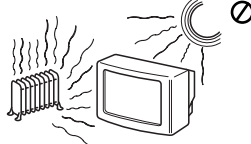
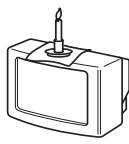
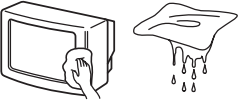
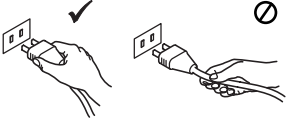
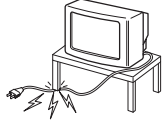
Общие правила техники безопасности

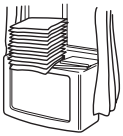
 <p>Этот телевизор предназначен для работы только от сети переменного тока напряжением 220-240 В. Не подключайте слишком много электроприборов к одной розетке, так как это может привести к возгоранию или поражению электрическим током.</p>	 <p>Из соображений безопасности и энергосбережения не рекомендуется оставлять телевизор в дежурном режиме, когда он не используется. Отключайте телевизор от сети сетевой кнопкой.</p>	 <p>Не допускайте попадания каких-либо предметов внутрь телевизора, так как это может привести к возгоранию или поражению электрическим током. Не допускайте проливания каких-либо жидкостей на телевизор. Если все же произошло проливание жидкости или попадание какого-либо предмета внутрь телевизора, немедленно выключите телевизор и не включайте его до тех пор, пока его не проверит квалифицированный мастер.</p>
 <p>Не вскрывайте корпус и заднюю крышку телевизора. Обращайтесь только к квалифицированному техническому персоналу.</p>	 <p>В целях Вашей безопасности не прикасайтесь к любым частям телевизора, сетевому шнуру или антенному кабелю во время грозы.</p>	 <p>Во избежание опасности возгорания или поражения электрическим током оберегайте телевизор от дождя и сырости.</p>
 <p>Не перекрывайте вентиляционные отверстия в телевизоре. Для обеспечения нормальной вентиляции оставляйте вокруг телевизора пространство не менее 10 см с каждой стороны.</p>	 <p>Не помещайте телевизор в местах с повышенной температурой, влажностью или запыленностью. Не устанавливайте телевизор в месте, где он может подвергаться воздействию механической вибрации.</p>	 <p>Во избежание возгорания не располагайте вблизи телевизора легковоспламеняющиеся предметы и источники открытого огня (например, свечи).</p>
 <p>Вытирайте телевизор мягкой, слегка увлажненной материей. Не применяйте бензин, растворители и другие химикаты для протирки телевизора. В целях безопасности вынимайте вилку питания телевизора из розетки перед уборкой.</p>	 <p>При отключении вилки питания от розетки тяните за саму вилку, а не за провод питания.</p>	 <p>Следите за тем, чтобы тяжелые предметы не ставились на шнур питания, так как это может привести его повреждению. Рекомендуется сматывать излишнюю длину сетевого шнура на специальные держатели на задней крышке телевизора.</p>
 <p>Устанавливайте телевизор на прочную, устойчивую подставку. Не позволяйте детям влезать на телевизор. Не ставьте телевизор набок или экраном вверх.</p>	 <p>Отключайте вилку питания телевизора из розетки перед тем, как переставить телевизор. При переноске телевизора будьте осторожны, избегайте неровных поверхностей и чрезмерных усилий. В случае падения или повреждения телевизора нужно, чтобы его немедленно проверил квалифицированный технический персонал.</p>	 <p>Не накрывайте вентиляционные отверстия телевизора газетами, шторами и т.п.</p>

Дополнительные Меры предосторожности

- ⚠ В том случае, если Ваш проекционный телевизор попадает из холодного помещения в теплое, или если в помещении происходит резкое изменение температуры, изображение может стать расплывчатым или на некоторых участках качество цвета может быть ухудшено. Это связано с тем, что произошла конденсация влажности на зеркалах или линзах внутри аппарата. Перед началом пользования проекционным телевизором подождите, пока не испарится влага.
- Для получения ясного изображения не подвергать экран воздействию прямого освещения или солнечных лучей. Если возможно, использовать точечные источники света, направленные с потолка вниз.
- Отображение неподвижного изображения в течение долгого периода времени при эксплуатации видео игры или персонального компьютера и просмотра программы в режиме 16:9 может привести к повреждению кинескопа. Во избежание этого установите низкий уровень контрастности изображения.
- Не трите и не касайтесь поверхности экрана острыми или абразивными предметами, например, шариковой ручкой или отверткой. Такие касания могут привести к появлению царапин на поверхности экрана.

Содержание

Общие правила техники безопасности.....	2
Общий обзор.....	4
Подготовка к эксплуатации	6
Этап 1 Подготовка.....	6
Проверка прилагаемых принадлежностей	6
Вставка батарейки в пульт дистанционного управления.....	6
Подключение антенны и видеоманитофона.....	6
Этап 2 Настройка на телевизионные станции.....	7
Выбор языка меню	7
Автоматическая установка каналов	8
Этап 3 Настройка цвета.....	9
Сведение Красных, Зеленых, и Синих линий.....	9
Дополнительные функции предварительной установки	10
Ручная настройка программ ТВ	10
Точная подстройка каналов.....	11
Сортировка программных позиций	11
Пропуск программных позиций	12
Создание названия станции.....	12
Использование родительской блокировки	13
Настройка на канал временно	13
Инструкция по эксплуатации.....	14
Просмотр телевизионных передач	14
Включение и выключение телевизора.....	14
Выбор телевизионных программ.....	14
Регулировка громкости	14
Управление телевизором с использованием кнопок на телевизоре	14
Просмотр телетекста или входных видеосигналов	15
Дополнительные удобные функции.....	15
Регулировка и настройка телевизора с использованием меню ...	16
Регулировка изображения и звука	16
Использование таймера сна	17
Телетекст	18
Функции прямого доступа.....	18
Подсоединение и эксплуатация дополнительной аппаратуры....	20
Подсоединение дополнительной аппаратуры	20
Выбор входного сигнала.....	21
Присвоение названий аудио/видео входам	22
Проверка и выбор источников входных и выходных сигналов путем использования меню	22
Дистанционное управление другой аппаратурой Sony....	23
К Вашему сведению.....	24
Оптимальная зона просмотра	24
Отыскание неисправностей.....	25
Технические характеристики	25

Общий обзор

Данный раздел сжато описывает кнопки и регуляторы на телевизоре и на пульте дистанционного управления. Более подробную информацию смотрите на страницах, указанных после каждого описания.

Передняя панель телевизора



Индикатор	Наименование	См. стр.
Ⓚ	Основной выключатель питания	14
Ⓜ	Индикатор готовности	14
PROGR +/-	Программа	14
▲ +/-	Кнопки громкости	14
Ⓜ	Кнопки выбора входного сигнала	15
🎧	Гнездо наушников	20
Ⓜ 3, Ⓜ 3, Ⓜ 3	Входные гнезда (S-видео/видео/аудио)	21
▶▶	Кнопка автоматической настройки каналов	8
Ⓜ	Кнопка автоматической конвергенции (сходимости)	9

Пульт дистанционного управления

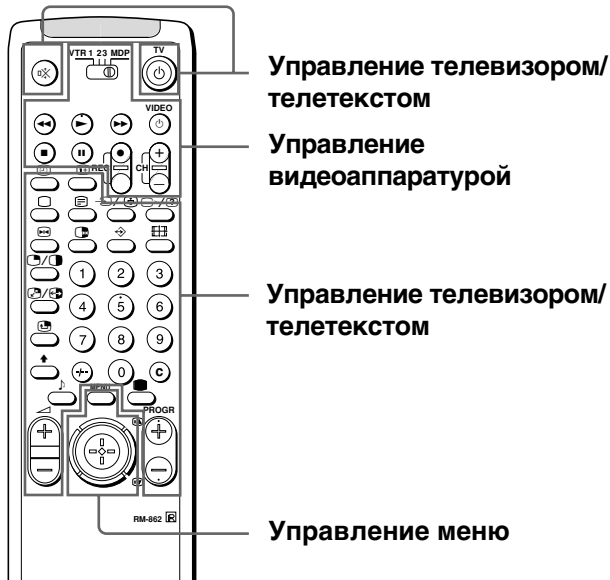

Работа с телевизионными программами/телетекстами

Индикатор	Наименование	См. стр.
🔇	Кнопка включения/выключения приглушения звука	15
TV ⏻	Кнопка готовности	14
⏻	Кнопка переключателя режима включения питания телевизора/телевизионного режима	14
📺	Кнопка телетекста	15
↔/📺	Переключатель входного режима/Телетекст: Остановка страницы	15 18
↔/?	Телетекст: Кнопка раскрытия информации	18
1,2,3,4,5,6,7,8,9 and 0	Цифровые кнопки	14
-/--	Кнопка ввода двузначного числа	14
C	Кнопка прямого ввода канала	13
🔊 +/-	Кнопка регулировки громкости	14
PROGR +/-	Переключатели программ	17
📄/📄	Телетекст: Кнопки прокрутки страниц вверх/вниз	18
●	Кнопка режима изображения	17
🎵	Кнопка режима звука	17
📺	Кнопка экранной индикации	15
🕒	Кнопка отображения времени	15
📺	Кнопка изменения формата экрана	15
📄	Телетекст: Кнопка предпочтительных 19 страниц	19

Управление меню

Индикатор	Наименование	См. стр.
MENU	Кнопка включения/выключения	См. ниже.
📄	Кнопки выбора Кнопка ОК (подтверждения)	См. ниже

Управление видеоаппаратурой

Индикатор	Наименование	См. стр.
VTR1/2/3, MDP	Переключатель видеоаппаратуры	23
⏮ ⏪ ⏩ ⏭	Кнопки управления видеоаппаратурой	23
⏸ ● VIDEO ⏻	Кнопки управления видеоаппаратурой	23
CH +/-	Кнопки управления видеоаппаратурой	23

Без функций на данном аппарате

Индикатор: 📄, 📄, 📄, ⬆, 📄, 📄, 📄/? (для работы с телевизором)

RU

Для системы меню

Используйте кнопку MENU и координатную рукоятку следующим образом.

1 Нажмите кнопку MENU для включения и выключения меню.



2 Используйте координатную рукоятку следующим образом:

ЗЕЛЕНЬЙ: перемещение изображения на экране

КРАСНЫЙ: уменьшение/возвращение к последнему пункту или последнему меню

Если меню не отображается: Нажмите на красную часть для отображения экрана последнего меню

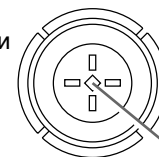

ЖЕЛТЫЙ: увеличение/продвижение к следующему пункту

СИНИЙ: перемещение изображения на экране

Координатная рукоятку: Установите ее в нейтральное положение для подтверждения выбора или занесения в память

Действующие функции координатной рукоятки отображаются на экране.

Подготовка к эксплуатации

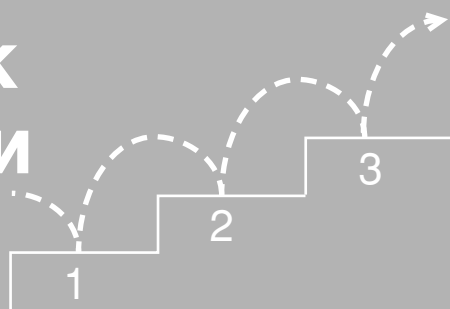

Этап 1 Подготовка

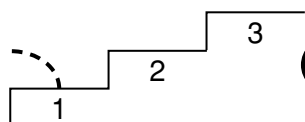

1 Проверка прилагаемых принадлежностей

Когда Вы достанете все из картонной коробки, следует проверить, что у Вас имеются следующие предметы:

- Пульт дистанционного управления RM-862
- Две батарейки R6 по МЭК

2 Установка батареек в пульт дистанционного управления

Примечание: Всегда помните, что использованные батарейки должны быть ликвидированы безвредным для окружающей среды способом.

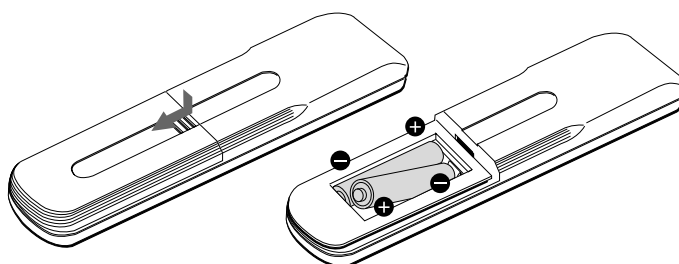

Снять крышку

Проверить, чтобы была правильная полярность

3 Подключение антенны и видеоманитона



i Кабель с евразъемом (СКАРТ) не входит в комплект поставки. При его использовании это опциональное подключение может улучшить качество изображения и звука при работе с видео.

A Если вы не пользуетесь евразъемом, после автоматической настройки аппарата следует вручную подстроить канал видео сигнала. Для этого обратитесь к главе «Ручная настройка программ ТВ». Также обратитесь к инструкции по эксплуатации Вашего видео для поиска канала сигнала видеоманитона.

Этап 2 Настройка на телевизионные станции

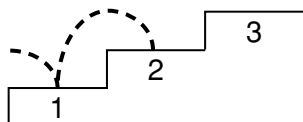

1 Выбор языка меню

Используя эту функцию, выберите язык экрана меню. Выберите также страну, в которой Вы будете использовать телевизор. Каналы выбранной таким способом страны автоматически займут верхние позиции во время автоматической предварительной установки.

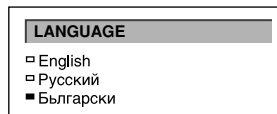

- 1 Нажмите выключатель питания на телевизоре. Если на телевизоре высвечивается индикатор готовности ①, нажмите кнопку или цифровую кнопку на пульте дистанционного управления .
- 2 Нажмите кнопку MENU на пульте дистанционного управления. Появится языковое меню LANGUAGE.
- 3 Нажмите на синюю или зеленую часть координатной рукоятки для выбора языка. Нажмите координатную рукоятку для подтверждения Вашего выбора.
- 4 Нажмите кнопку MENU для возвращения к обычному телевизионному изображению.

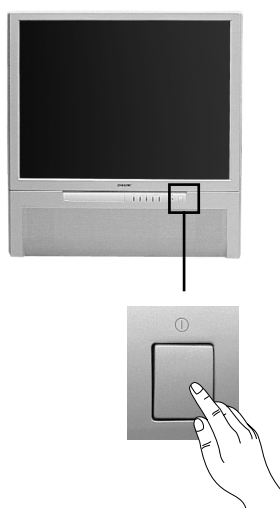
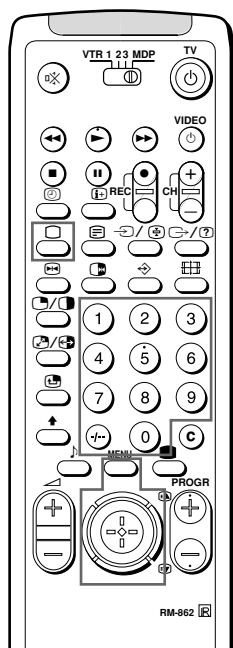



RU

2 Автоматическая настройка каналов

При помощи этой функции телевизор может автоматически отыскивать и заносить в память до 100 различных номеров каналов.

Если Вы предпочитаете настраивать его вручную, см. функцию меню “Предварительная установка каналов вручную” на стр. 10.

- 1 Нажмите кнопку питания  на панели телевизора.
- 2 Нажмите кнопку  на панели телевизора и держите ее нажатой до тех пор, пока на экране не появится меню и начнется поиск каналов.

После того, как в память записаны все имеющиеся каналы, на экране появляется обычное телевизионное изображение.

Автоматическая установка каналов с помощью пульт дистанционного управления

- 1 Нажмите кнопку MENU.
- 2 Наклоните ручку в сторону синего или зеленого цвета так, чтобы выбрать в экранном меню символ , а затем наклоните ручку в сторону желтого цвета.
- 3 Наклоните ручку в сторону синего или зеленого цвета, чтобы выбрать пункт “Автопоиск”.
- 4 Наклоните ручку в сторону желтого цвета и удерживайте до появления автоматического меню и начала автопоиска. После того, как закончится настройка всех имеющихся каналов, на экране появится обычное изображение.

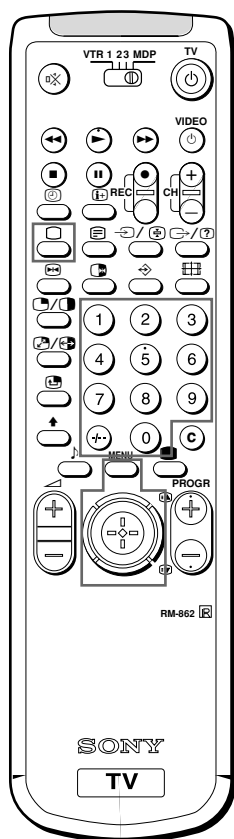
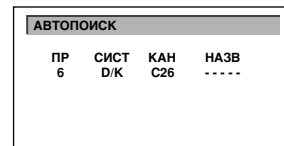
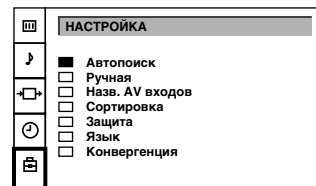

Примечания

- Вы можете сгруппировать программные позиции, так, чтобы они появились на экране в желаемом порядке. “Сортировка программных позиций” на стр.11.
- **Для остановки автоматической предварительной установки каналов**
Нажмите кнопку MENU на пульте дистанционного управления.

Этап 3 Настройка цвета

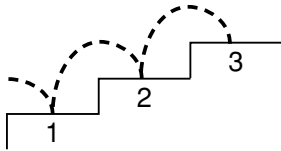

Сведение Красных, Зеленых, и Синих линий



- 1 Нажмите кнопку на телевизоре.
- 2 Функция автоматической конвергенции (сходимости) работает в течении 30-ти секунд.

Если функция автоматической “конвергенция” работает неправильно

Выберите “конвергенция” из меню “НАСТРОЙКА” для настройки цветовой регистрации

- 1 Нажмите кнопку MENU.
- 2 Направьте джойстик на Синий или Зеленый для выбора символа , затем направьте джойстик на Желтый. Появится меню НАСТРОЙКА.
- 3 Направьте джойстик на Синий или Зеленый для выбора “конвергенция”, затем направьте джойстик на Желтый. Появится меню “конвергенция”.
- 4 Направьте джойстик на Синий или Зеленый для выбора “линия” (вертикальные и горизонтальные линии в красном и синем), которую Вы хотели бы отрегулировать.
 Нажмите на джойстик для подтверждения выбора.
 ⇄ : красная вертикальная линия (левая/правая настройка)
 ⇕ : красная горизонтальная линия (верхняя/нижняя настройка)
 ⇄ : синяя вертикальная линия (левая/правая настройка)
 ⇕ : синяя горизонтальная линия (верхняя/нижняя настройка)
 Настраиваемая линия будет выбрана.
- 5 Направьте джойстик на Синий или Зеленый для сведения выбранной линии с зеленой в центре. Нажмите на джойстик для подтверждения выбора.
- 6 Повторите пункты 4 и 5 для настройки других линий, до тех пор, пока перекрывающиеся друг друга линии не оформятся в белый крест.
- 7 Нажмите кнопку MENU для восстановления обычного телевизионного изображения.

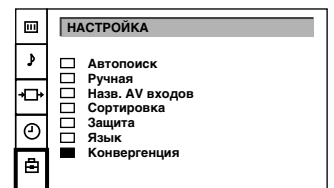
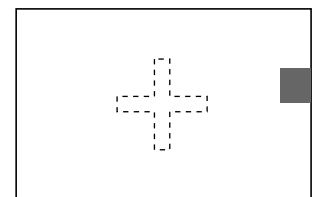
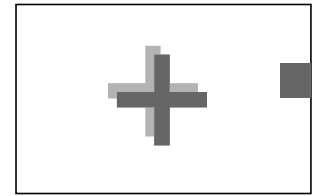
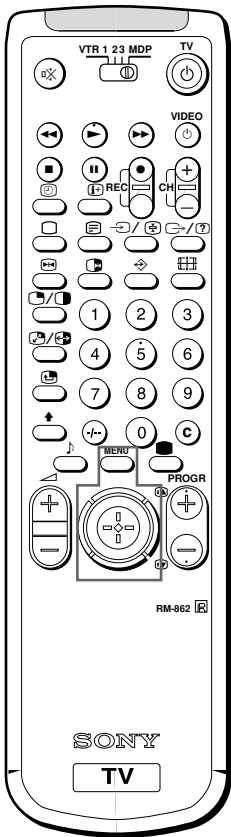

RU

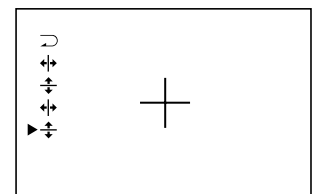
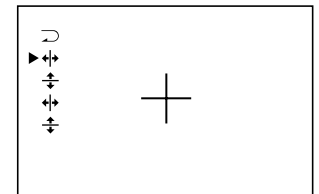

Примечание:

Функция автоматической конвергенции (сходимости):

- При отсутствии входного сигнала.
- Когда входной сигнал слишком слабый.
- Когда на экран воздействуют прямые солнечные лучи блики.
- Когда Вы просматриваете передачу в системе телетекст.
- Когда программы в режиме 16:9.

Дополнительные функции предварительной установки

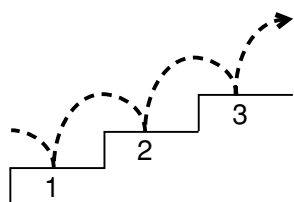

РУЧНАЯ

Ручная настройка программ тв

Используя эту функцию, Вы можете выполнять предварительную установку каналов один за другим на разные программные позиции. Это также удобно для назначения программных номеров на источники видеосигналов.

- 1 Нажмите кнопку MENU.
- 2 Нажмите на синюю или зеленую часть координатной рукоятки чтобы выбрать символ  на экране меню. Нажмите на желтую часть для подтверждения выбора.
- 3 Нажмите на синюю или зеленую часть координатной рукоятки "Ручная". Нажмите на желтую часть для подтверждения Вашего выбора. .
- 4 Нажмите на синюю или зеленую часть, чтобы выбрать программную позицию (ПР), на которую Вы хотите выполнить предварительную установку канала. Нажмите на желтую часть для подтверждения.
- 5 Нажмите на синюю или зеленую часть, чтобы выбрать систему телевизионного вещания (СИСТ) (В/G для стран Западной Европы, D/K для стран Восточной Европы) или для внешнего источника видеосигнала (AV1, AV2, AV3, YC2, YC3, RGB). Нажмите на желтую часть для подтверждения.
- 6 Нажмите на синюю или зеленую часть для выбора "С" (для каналов наземного вещания) или "S" (для каналов кабельного телевидения). Нажмите на желтую часть для подтверждения.

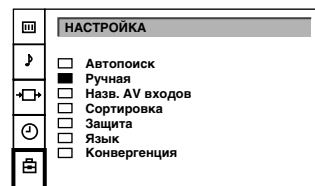

РУЧНАЯ НАСТРОЙКА				
ПР	СИСТ	КАН	НАЗВ	АПЧ
<input type="checkbox"/>	0	D/K	C29	----- ВКЛ
<input type="checkbox"/>	1	D/K	C31	----- ВКЛ
<input type="checkbox"/>	2	D/K	C32	----- ВКЛ
<input type="checkbox"/>	3	D/K	C36	----- ВКЛ
<input checked="" type="checkbox"/>	4	D/K	C37	----- ВКЛ
<input type="checkbox"/>	5	D/K	C40	----- ВКЛ
<input type="checkbox"/>	6	D/K	C41	----- ВКЛ
<input type="checkbox"/>	7	D/K	C44	----- ВКЛ
<input type="checkbox"/>	8	D/K	C49	----- ВКЛ
<input type="checkbox"/>	9	D/K	C52	----- ВКЛ

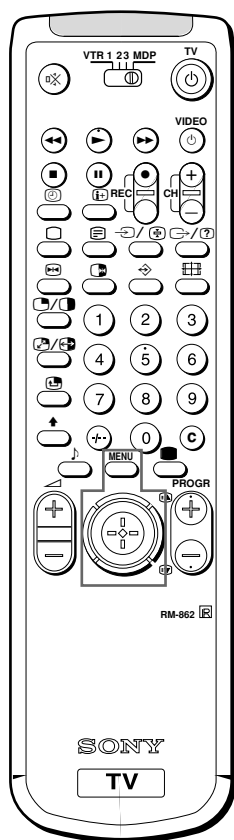

Имеются две возможности для предварительной установки каналов вручную:

- a) Вы знаете номер канала.
Используйте, пожалуйста, метод "Прямой ввод".

или

- b) Вы не знаете номера канала.
Используйте, пожалуйста, метод "Поиск".

7 а) Прямой ввод

Укажите первую цифру номера канала "КАН", а затем вторую цифру номера канала "КАН" при помощи цифровых кнопок на пульте дистанционного управления

7 б) Поиск

Наклоняйте ручку в сторону синего или зеленого цвета, чтобы найти следующий канал.

- 8 Если Вы хотите занести в память выбранный канал, то перейдите к шагу 9. Если нет, то выберите другой канал при помощи цифровых кнопок пульта или при помощи ручки управления, наклоняя ее в сторону синего или зеленого цвета и продолжая поиск.

- 9 Нажмите на ручку.
- 10 Повторите шаги 4 - 9 для настройки других каналов.
- 11 Нажмите кнопку MENU, чтобы вернуться к обычному изображению.

РУЧНАЯ НАСТРОЙКА

Точная подстройка каналов

Как правило, действует функция автоматической точной подстройки (АПЧ).

Если изображение все же искажено, Вы можете провести точную подстройку канала вручную и добиться лучшего приема изображения.

- 1 Нажмите кнопку MENU.
- 2 Наклоните ручку в сторону синего или зеленого цвета так, чтобы выбрать в экранном меню символ , а затем наклоните ручку в сторону желтого цвета.
- 3 Наклоните ручку в сторону синего или зеленого цвета, чтобы выбрать пункт "Ручная", а затем в сторону желтого цвета.
- 4 Наклоните ручку в сторону синего или зеленого цвета, чтобы выбрать номер, соответствующий тому каналу, который Вы хотите подстроить вручную.
- 5 Наклоняйте ручку в сторону желтого цвета до тех пор, пока позиция АПЧ не изменит цвет.
- 6 Наклоняйте ручку в сторону синего или зеленого цвета, чтобы подстроить частоту канала более точно (от -15 до +15).
- 7 Нажмите на ручку.
- 8 Для подстройки других каналов повторяйте шаги 4 - 7.
- 9 Нажмите кнопку MENU, чтобы восстановить обычное телевизионное изображение.

РУЧНАЯ НАСТРОЙКА					
ПР	СИСТ	КАН	НАЗВ	АПЧ	
<input type="checkbox"/>	0	D/K	C29	-----	ВКЛ
<input type="checkbox"/>	1	D/K	C31	-----	ВКЛ
<input type="checkbox"/>	2	D/K	C32	-----	ВКЛ
<input type="checkbox"/>	3	D/K	C36	-----	ВКЛ
<input checked="" type="checkbox"/>	4	D/K	C37	-----	ВКЛ
<input type="checkbox"/>	5	D/K	C40	-----	ВКЛ
<input type="checkbox"/>	6	D/K	C41	-----	ВКЛ
<input type="checkbox"/>	7	D/K	C44	-----	ВКЛ
<input type="checkbox"/>	8	D/K	C49	-----	ВКЛ
<input type="checkbox"/>	9	D/K	C52	-----	ВКЛ

RU

СОРТИРОВКА

Сортировка программных позиций

Эта функция позволяет Вам сортировать программные позиции в желаемой последовательности.

- 1 Нажмите кнопку MENU.
- 2 Нажмите на синюю или зеленую часть координатной рукоятки чтобы выбрать символ  на экране меню. Нажмите на желтую часть для подтверждения.
- 3 Нажмите на синюю или зеленую часть, чтобы выбрать "Сортировка". Нажмите на желтую часть для подтверждения.
- 4 Нажмите на синюю или зеленую часть, чтобы выбрать программную позицию канала, который Вы хотите изменить. Нажмите координатную ручку для подтверждения.
- 5 Нажмите на синюю или зеленую часть, чтобы выбрать новую программную позицию. Нажмите координатную ручку для подтверждения.
После этого выбранный канал настраивается на новую программную позицию.
- 6 Повторите шаги 4 и 5 для сортировки других программных позиций.
- 7 Нажмите кнопку MENU для возвращения к обычному телевизионному изображению.

НАСТРОЙКА	
<input type="checkbox"/>	Автопоиск
<input type="checkbox"/>	Ручная
<input type="checkbox"/>	Назв. AV входов
<input checked="" type="checkbox"/>	Сортировка
<input type="checkbox"/>	Защита
<input type="checkbox"/>	Язык
<input type="checkbox"/>	Конвергенция

СОРИРОВКА				
ПР	СИСТ	КАН	НАЗВ	
<input checked="" type="checkbox"/>	0	D/K	C28	BBC-W
<input type="checkbox"/>	1	D/K	C29	VHS-2
<input type="checkbox"/>	2	D/K	C35	CNN -
<input type="checkbox"/>	3	D/K	C38	-----
<input type="checkbox"/>	4	D/K	C40	MV-CH
<input type="checkbox"/>	5	D/K	C42	VHS-1
<input type="checkbox"/>	6	D/K	C55	-----
<input type="checkbox"/>	7	D/K	C56	8MM
<input type="checkbox"/>	8	D/K	C57	-----
<input type="checkbox"/>	9	D/K	C58	-----

Пропуск программных позиций

Эта функция позволяет Вам пропускать не используемые программные позиции при выборе их с помощью кнопок PROGR +/- . Однако, используя цифровые кнопки, Вы все же можете выбрать пропущенную программную позицию.

- 1 Нажмите кнопку MENU.
- 2 Нажмите на синюю или зеленую часть координатной рукоятки чтобы выбрать символ  на экране меню. Нажмите на желтую часть для подтверждения.
- 3 Нажмите на синюю или зеленую часть, чтобы выбрать функцию "Ручная". Нажмите на желтую часть для подтверждения.
- 4 Нажмите на синюю или зеленую часть, чтобы выбрать программную позицию, которую Вы желаете пропустить. Нажмите на желтую часть для подтверждения.
- 5 Нажмите на синюю или зеленую часть, чтобы выбрать "---" в позиции СИСТ. Нажмите координатную рукоятку для подтверждения.
- 6 Повторите действия пунктов 4 и 5 для пропуска других программных позиций.
- 7 Нажмите кнопку MENU для возврата к обычному телевидению.

РУЧНАЯ НАСТРОЙКА				
ПР	СИСТ	КАН	НАЗВ	АПЧ
<input type="checkbox"/>	0	D/K	C29	----- ВКЛ
<input type="checkbox"/>	1	D/K	C31	----- ВКЛ
<input type="checkbox"/>	2	D/K	C32	----- ВКЛ
<input type="checkbox"/>	3	D/K	C36	----- ВКЛ
<input checked="" type="checkbox"/>	4	D/K	C37	----- ВКЛ
<input type="checkbox"/>	5	D/K	C40	----- ВКЛ
<input type="checkbox"/>	6	D/K	C41	----- ВКЛ
<input type="checkbox"/>	7	D/K	C44	----- ВКЛ
<input type="checkbox"/>	8	D/K	C49	----- ВКЛ
<input type="checkbox"/>	9	D/K	C52	----- ВКЛ

Создание названия станции

Обычно каналы маркируются во время предварительной установки. Однако, Вы можете создать индивидуальное название канала или источника видеосигнала, используя пять знаков.

- 1 Нажмите кнопку MENU.
- 2 Нажмите на синюю или зеленую часть координатной рукоятки чтобы выбрать символ  на экране меню. Нажмите на желтую часть для подтверждения.
- 3 Нажмите на синюю или зеленую часть, чтобы выбрать функцию "Ручная". Нажмите на желтую часть для подтверждения.
- 4 Нажмите на синюю или зеленую часть, чтобы выбрать программную позицию для канала, который Вы хотите пометить. Нажимайте повторно на желтую часть, пока ярко не высветится первый элемент позиции НАЗВ.
- 5 Нажмите на синюю или зеленую часть, чтобы выбрать букву или цифру (для пустого места выбирайте "-"). Нажмите на желтую часть для подтверждения. Выберите другие четыре буквы таким же способом.
- 6 После выбора всех букв нажмите координатную рукоятку.
- 7 Повторите действия пунктов с 4 по 6 для маркировки других каналов или источников видеосигналов.
- 8 Нажмите кнопку MENU для возврата к обычному телевидению.

РУЧНАЯ НАСТРОЙКА				
ПР	СИСТ	КАН	НАЗВ	АПЧ
<input type="checkbox"/>	0	D/K	C29	----- ВКЛ
<input type="checkbox"/>	1	D/K	C31	----- ВКЛ
<input type="checkbox"/>	2	D/K	C32	----- ВКЛ
<input type="checkbox"/>	3	D/K	C36	----- ВКЛ
<input checked="" type="checkbox"/>	4	D/K	C37	----- ВКЛ
<input type="checkbox"/>	5	D/K	C40	----- ВКЛ
<input type="checkbox"/>	6	D/K	C41	----- ВКЛ
<input type="checkbox"/>	7	D/K	C44	----- ВКЛ
<input type="checkbox"/>	8	D/K	C49	----- ВКЛ
<input type="checkbox"/>	9	D/K	C52	----- ВКЛ

ЗАЩИТА

Если Вы попытаетесь выбрать программу, которая заблокирована, На пустом экране телевизора появится символ .

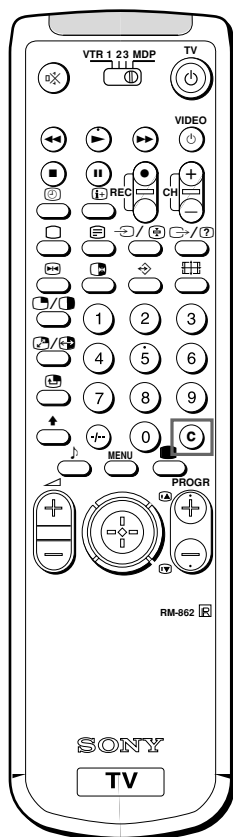

Для разблокировки Выберите канал, который нужно разблокировать в меню "ЗАЩИТА". Нажмите координатную рукоятку. Символ  исчезнет.



Примечание После осуществления временной настройки каналов Вы не можете войти в режим ручной установки. Для сохранения канала переключитесь на другую программу и обратитесь к разделу "Ручная Установка Каналов" на странице 10.

Использование родительской блокировки

Эта функция позволяет Вам предотвращать просмотр детьми нежелательных программ.

- 1 Нажмите кнопку MENU.
- 2 Нажмите на синюю или зеленую часть координатной рукоятки для выбора символа  на экране меню. Нажмите на желтую часть для подтверждения.
- 3 Нажмите на синюю или зеленую часть, чтобы выбрать функцию "ЗАЩИТА". Нажмите на желтую часть для подтверждения.
- 4 Нажмите на зеленую или синюю часть, чтобы выбрать канал, который Вы хотите заблокировать. Нажмите координатную рукоятку для подтверждения. На экране появится символ  перед программной позицией, означая, что этот канал сейчас заблокирован.
- 5 Повторите действия пункта 4, чтобы заблокировать остальные каналы.
- 6 Нажмите кнопку MENU для возврата к обычному телевизионному изображению.

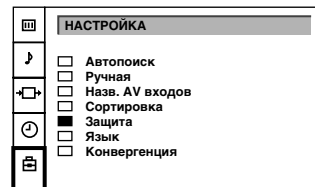

ЗАЩИТА			
PR	СИСТ	КАН	НАЗВ
<input checked="" type="checkbox"/>	0	D/K	C28 BBC-W
<input type="checkbox"/>	1	D/K	C29 VHS-2
<input type="checkbox"/>	2	D/K	C35 CNN-
<input type="checkbox"/>	3	D/K	C38
<input type="checkbox"/>	4	D/K	C40 MV-CH
<input type="checkbox"/>	5	D/K	C42 VHS-1
<input type="checkbox"/>	6	D/K	C55
<input type="checkbox"/>	7	D/K	C56 8MM
<input type="checkbox"/>	8	D/K	C57
<input type="checkbox"/>	9	D/K	C58

PR	СИСТ	КАН	НАЗВ
<input checked="" type="checkbox"/>	0	D/K	C28 BBC-W
<input type="checkbox"/>	1	D/K	C29 VHS-2
<input type="checkbox"/>	2	D/K	C35 CNN
<input type="checkbox"/>	3	D/K	C38

Настройка на канал временно

Вы можете произвести настройку на канал временно, даже, если он не был предварительно установлен.

- 1 Нажмите кнопку C на пульте дистанционного управления. Для каналов кабельного телевидения нажмите кнопку C дважды. На экране появится индикация "C" (для каналов кабельного телевидения индикация "S").
- 2 Введите двузначный номер канала, используя цифровые кнопки (например, для канала 4, нажмите сначала 0, а затем 4). Появится номер канала. Однако канал не будет занесен в память.



RU

Инструкция по эксплуатации

Просмотр телевизионных передач

Данный раздел объясняет основные функции, которые Вы можете использовать, когда будете смотреть телевизор. Большинство операций выполняется с помощью пульта дистанционного управления.

Включение и выключение телевизора

Включение

Нажать  на телевизоре.

Временное выключение

Нажать  на пульте дистанционного управления. Телевизор войдет в режим готовности, и индикатор готовности на передней панели телевизора высветится красным цветом.

Для включения телевизора снова

Нажать , **PROGR +/-** или одну из цифровых кнопок на пульте дистанционного управления.

Полное Выключение

Нажать  на телевизоре. Для экономии энергии рекомендуется отключать телевизор полностью, если он не используется.

Выбор телевизионных программ

Нажать **PROGR +/-** или нажать цифровые кнопки.

Для выбора двузначного номера

Нажать **-/-**, а затем цифры.

Например, если Вы хотите выбрать 23, то нажать **-/-**, 2 и 3.

Регулировка громкости

Нажимать  +/-.



Управление телевизором с использованием кнопок на телевизоре

Для выбора номера программы следует нажимать кнопки **PROGR +/-**.

Для регулировки громкости следует нажимать кнопки  +/-.

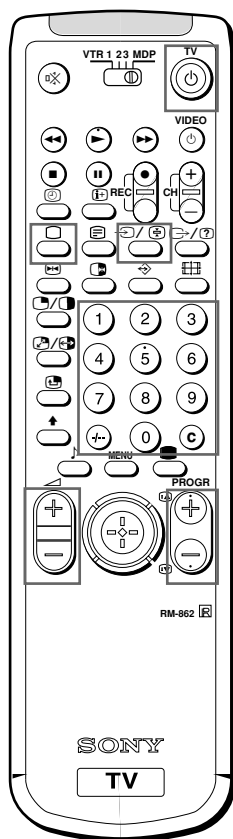
Для выбора изображения входного видеосигнала нажмите кнопку .



Если изображение не появляется, когда Вы нажимаете  на телевизоре и если высвечивается индикатор готовности на телевизоре, то телевизор находится в режиме готовности. Нажать , или одну из цифровых кнопок для включения питания.



Что касается подробностей управления телетекстом, см. стр. 18.

Что касается подробностей относительно изображения входного видеосигнала, см. стр. 21.

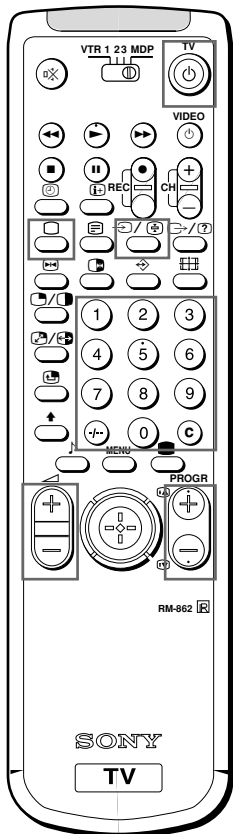

Просмотр телетекста или ВХОДНЫХ ВИДЕОСИГНАЛОВ

Просмотр телетекста

- 1 Нажать для просмотра телетекста.
- 2 Для управления телетекстом ввести трехзначный номер страницы.
Для быстрого управления текстом нажать координатную рукоятку на цветную метку, соответствующую меню цветной кодировки.
Для обеих операций нажать (PAGE +) для следующей страницы или (PAGE -) для предыдущей страницы.
- 3 Для возврата к нормальному телевизионному изображению нажать .

Просмотр изображения от входных видеосигналов

- 1 Нажимать повторно кнопку до тех пор, пока не появится изображение от желаемого входного видеосигнала.
- 2 Для возврата к нормальному телевизионному изображению нажать .



Дополнительные удобные функции

Отображение индикаций на экране

Нажмите кнопку для отображения индикаций.
Нажмите кнопку еще раз, чтобы индикации исчезли.

Приглушение звука

Нажать .

Для восстановления нормального звука снова нажать .

Отображение времени

Нажать . Данная функция доступна только, когда передается телетекст.
Для того, чтобы индикация времени исчезла, снова нажать .

Отображение таблицы программ

Нажмите координатную рукоятку. Нажмите на синюю или зеленую часть координатной рукоятки для выбора программы, затем нажмите координатную рукоятку для подтверждения.

Нажать ОК. С левой стороны телевизионного экрана отобразится таблица программ.

Для того, чтобы таблица программ исчезла, следует нажать MENU.

Изменение формата экрана

Для просмотра программ в формате 16:9 нажмите .

1	BBC
2	SAT
3	TV5
4	C02
5	C15
6	RTL
7	SKY
8	S34
9	AV1
10	MTV

Регулировка и настройка телевизора с использованием меню

ИЗОБРАЖЕНИЕ

ЗВУК

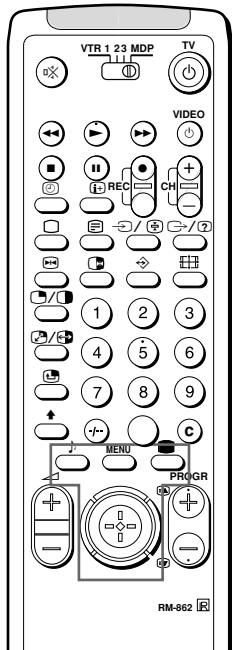

Регулировка изображения и звука

Несмотря на то, что изображение и звук отрегулированы на заводе, Вы можете отрегулировать их по своему собственному вкусу. Вы также можете выбирать двойное звучание (двухязычных) программ, когда они передаются, или отрегулировать звук для прослушивания с помощью наушников.

- 1 Нажать MENU и выбрать индикатор для регулировки изображения или регулятор звука , а затем нажать ОК. Появится меню ИЗОБРАЖЕНИЕ или ЗВУК.
- 2 Нажмите на синюю или зеленую часть для выбора желаемого пункта. Нажмите на желтую часть для подтверждения.
- 3 Нажмите на красную или желтую часть для регулировки выбранного пункта. Нажмите координатную рукоятку для подтверждения.
- 4 Повторить пункты 2 и 3 для регулировки других установок.
- 5 Нажать MENU для возврата к телевизионному изображению.

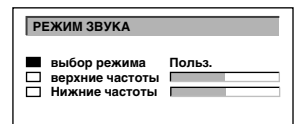
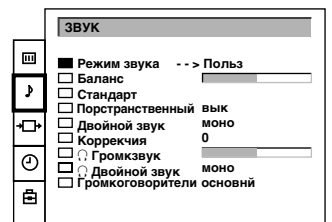
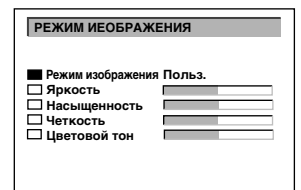
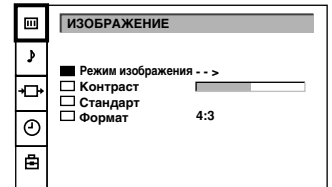

Примечания

- Регулировка цветного тона функционирует только для систем цветного телевидения NTSC.

Примечание относительно LINE OUT

Уровень сигнала с гнезда (символ - см. англ. оригинал) на задней панели соответствует установкам громкости в наушниках.

При просмотре источника видеосигнала со стереофоническим звуком

Вы можете выбирать разные комбинации двойного звука для изменения звучания.





Эффект каждой регулировки

ИЗОБРАЖЕНИЕ	Эффект
Режим изображения	Польз. ↔ Игра ↔ Кино ↔ Спорт ↔ Репортаж
Контраст	Слабее Сильнее
Стандарт	Установка регулировок изображения на предварительно установленные на заводе уровни.
Форма	4:3: Обычный формат 16:9: Переход в широкоэкранный режим и обратно.

ЗВУК	Эффект
Режим звука	<p>Выбор между разными звуковыми эффектами Польз ↔ Пок ↔ Джаз ↔ Роп</p>  <p>В режиме “Польз.” Вы можете следующим образом настроить верхние и нижние частоты:</p> <ol style="list-style-type: none"> 1 Наклоните ручку в сторону синего или зеленого цвета, чтобы выбрать нужный пункт, а затем в сторону желтого цвета. 2 Наклоните ручку в сторону красного или желтого цвета, чтобы изменить соответствующий параметр, затем нажмите на ручку. 3 Наклоните ручку в сторону красного цвета, чтобы вернуться в меню ЗВУК.
Баланс	Левее Правее
Стандарт	Возвращает параметры звука, установленные при изготовлении
Пространственный	Вык: обычный режим Вкл: специальный акустический эффект
Двойной звук	А: канал 1 В: канал 2 Стерео → Моно Выбранный режим
Коррекция	Устанавливает уровень громкости для отдельных каналов -12 +12
Громкость	Слабее Сильнее
Двойной звук	А: канал 1 → В: канал 2 Стерео → Моно
Громкоговорители	Основной: звук от телевизора Центр вход: звук от внешнего усилителя

Быстрое изменение режимов

Вы можете быстро изменить “Режим звука” или “Режим изображения” без входа в меню “ИЗОБРАЖЕНИЕ” или “ЗВУК”.

- 1 Нажмите кнопку  для изображения или кнопку  для звука.
- 2 Наклоните ручку в сторону синего или зеленого цвета, чтобы выбрать нужный режим.
- 3 Снова нажмите кнопку  или  чтобы восстановить на экране обычное изображение.

ТАЙМЕР

Для выключения таймера сна
Выберите “Вык” в пункте 3.

Для проверки оставшегося времени
Нажмите .

Для возврата к нормальному телевизионному изображению
Нажмите MENU.

Использование таймера сна

Вы можете выбрать период времени, после которого телевизор автоматически будет переключаться в режим готовности.

- 1 Нажмите кнопку MENU.
- 2 Нажмите на синюю или зеленую часть координатной рукоятки чтобы выбрать символ  на экране меню. Нажмите на желтую часть для подтверждения.
- 3 Нажмите на желтую часть. Нажмите на красную или желтую часть для выбора времени. Период времени (в минутах) изменяется следующим образом:

выкл. ↔ 0:30 ↔ 1:00 ↔ 1:30 3:30 ↔ 4:00



- 4 После выбора периода нажмите координатную ручку для подтверждения.

За одну минуту до перехода телевизора в режим готовности на экране телевизора будет отображено предупреждение.

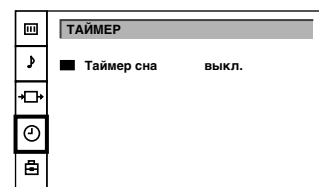

Телетекст

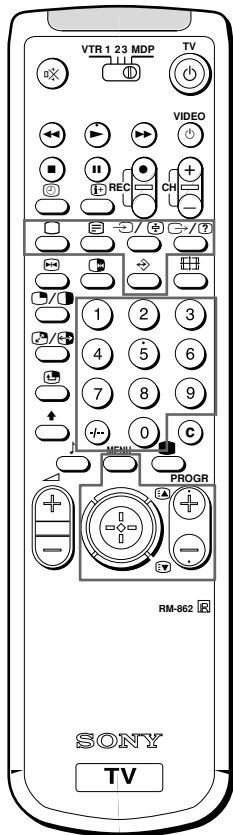

Примечание

Ошибки телетекста могут произойти при слабых вещательных сигналах.

Телевизионные станции передают информационные услуги, называемые телетекстом, через каналы вещательного телевидения. Услуги телетекста позволяют Вам принимать страницы различной информации, как например прогноз погоды или новости в любое желаемое Вами время.

Функции прямого доступа



Включение и выключение телетекста

- 1 Выбрать телевизионный канал, транслирующий телетекстовое вещание, которое Вы хотите посмотреть.
- 2 Нажать  для включения телетекста. Страница телетекста будет отображена (обычно с индексным указателем). Если телетекстового вещания нет, то “Текста нет” отобразится на информационной строке сверху экрана.
- 3 Использовать цифровые кнопки для ввода трех цифр выбираемого номера страницы. Если Вы сделали ошибку, то нажмите любые три цифры. Затем повторно введите правильный номер страницы.



Для выключения телетекста

Нажать .



Доступ к следующей или предыдущей странице

Нажать  (PAGE+) или  (PAGE-). Появится следующая или предыдущая страница.

Наложение отображения телетекста на телевизионную программу

- Нажмите один раз кнопку  для получения только телетекста.
- Нажмите кнопку  дважды для получения смешанного режима. Получится наложение обычного телевизионного экрана и экрана телетекста.
- Нажать  для восстановления нормального приема телетекста.

Предохранение страницы телетекста от обновления свежими новостями

- Нажать . Индикатор “” отобразится на информационной строке.
- Для отмены нажмите снова ту же кнопку.

Раскрытие засекреченной информации (например, для викторины)

Иногда на страницах телетекста содержится секретная информация, как, например, ответы для викторины. В Вашем распоряжении будет право выбора раскрытия информации.

Нажать . Нажать еще раз для отмены.

Система любимых страниц

Для каждой службы телетекста Вы можете занести в память до четырех номеров Ваших излюбленных страниц телетекста. Таким образом Вы получите быстрый доступ к тем страницам, которыми часто пользуетесь.

Запись в память номеров страниц

- 1 При помощи цифровых кнопок выберите номер страницы, который хотите занести в память.
- 2 Дважды нажмите кнопку  .
В нижней части экрана мерцают цветные подсказки.
- 3 Наклоните ручку в сторону желаемого цвета, чтобы занести номер выбранной страницы в память. Теперь номер этой страницы занесен в память и ассоциируется с соответствующим цветом.
Повторите шаги 1 - 3 для занесения в память номеров трех остальных страниц.

Вывод любимых страниц на экран

- 1 Нажмите кнопку  .
- 2 Наклоните ручку в сторону цвета, соответствующего нужной странице.

Не забудьте нажать кнопку  , в противном случае будут работать обычные функции системы Fastext.

Использование функции быстрого доступа к тексту

С помощью функции быстрого доступа к тексту Вы можете получить доступ к страницам одним нажатием кнопки. Когда передается страница быстрого доступа, меню с цветовым кодом появится в нижней части экрана. Цвета этого меню соответствуют красной, зеленой, желтой и синей кнопкам на пульте дистанционного управления. Нажмите координатную рукоятку на цветную метку, которая соответствует меню цветовой кодировки. Через несколько секунд страница будет отображена.

Примечание

Работа с быстродоступным текстом возможна только тогда, когда телевещательная станция передает сигналы быстродоступного текста.

Подсоединение и эксплуатация дополнительной аппаратуры

Подсоединение дополнительной аппаратуры

Вы можете подсоединить дополнительную аудио-видеоаппаратуру к Вашему телевизору, как например КВМ, плейер видеодисков и стереосистему.

Для подсоединения КВМ с использованием гнезда ТГ

Соединить антенный выход КВМ с антенным гнездом ТГ телевизора. Рекомендуется настроить видеосигнал на номер программы "0". Подробности смотрите в разделе "Предварительная установка каналов вручную" на стр. 10.

В случае искажения изображения или звука

Удалить КВМ от телевизора.

Входной сигнал S/видео (входной сигнал Y/C)

Видеосигналы могут разделяться на сигналы Y (освещенности или яркости) и C (цветности). Разделение сигналов Y и C предотвращают их интерференцию друг с другом и, таким образом, улучшают качество изображения (особенно яркость). Данный телевизор оснащен 3 входными гнездами S-видео, через которые прямо могут поступать такие разделенные сигналы.

При подсоединении монофонического КВМ

Выполнить соединение только между белыми гнездами \rightarrow и на телевизоре и на КВМ.

Примечание:

При подключении аппаратуры в разъемы \rightarrow 3/ \rightarrow 3/ \rightarrow 3 на передней панели или в разъем \rightarrow 3/ \rightarrow 3 на задней панели, отключите питание оборудования, не используемого в данный момент.

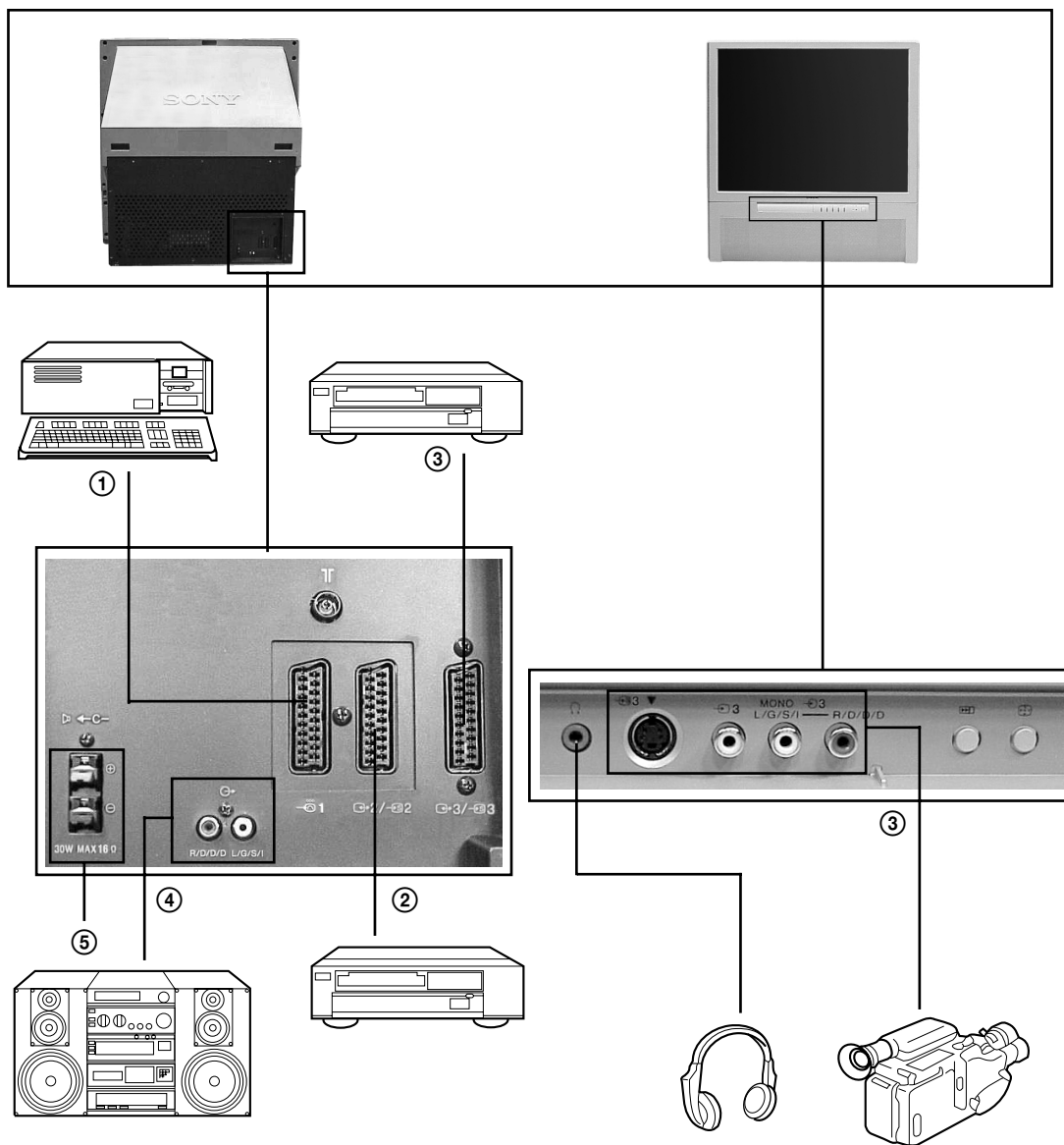

Принимаемый входной сигнал

- 1 Обычный сигнал аудио/видео и сигнал основных цветов изображения RGB
- 2 Обычный сигнал аудио/видео и сигнал S-видео
- 3 Обычный сигнал аудио/видео и сигнал S-видео
Обычный сигнал аудио/видео и сигнал S-видео
- 4 Нет входных сигналов
- 5 Входной сигнал акустической системы
Установите "Громкоговорители" в меню ЗВУК в положение "Центр вход".

Доступный выходной сигнал

- Сигнал видео/аудио от телевизионного тюнера
- Сигнал видео/аудио от выбранного источника
- Нет выходных сигналов
Видео/Аудио из выбранного источника сигнала (источник выходного сигнала соответствует разъему \rightarrow 2/ \rightarrow 2)
- Аудиосигнал
- Нет выходного сигнала

Выбор входного сигнала с помощью кнопки PROGR +/- или цифровых кнопок

Вы можете выполнить предварительную установку источников входных видеосигналов на программные позиции, так, что Вы сможете выбирать их с помощью кнопки PROGR +/- или цифровых кнопок. Подробности смотрите в разделе "Предварительная установка каналов вручную" на стр. 10.

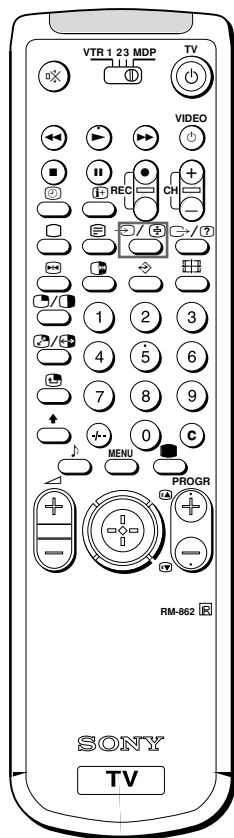

Выбор входного сигнала

Этот раздел описывает, как просматривать входящее видео изображение (от источника видео сигнала, подключенного к Вашему телевизору) при помощи кнопок прямого доступа.

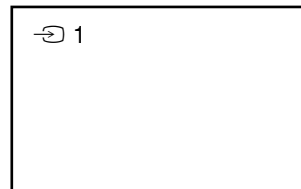

Выбор входного сигнала



















Нажимайте повторно кнопку  для выбора источника входного сигнала.

Появится индикатор выбранного источника входного сигнала.

Для возвращения к нормальному телевизионному изображению

Нажмите кнопку .

Режимы входных сигналов

Индикатор	Входной сигнал
 1	Входной сигнал аудио/видео через гнездо  1
	Входной сигнал аудио/RGB через гнездо  1
 2	Входной сигнал аудио/видео через гнездо  2/  2
 2	Входной сигнал аудио/S-видео через гнездо  2/  2
 3	Аудио/Видео входит через разъемы  3 и  3 на передней панели или через разъем  3/  3 на задней панели
 3	Входной сигнал S-видео через гнездо  3 разъем (4-штырьковый разъем) на передней панели или через  3/  3 на задней панели

RU

Присвоение названий аудио/ видео входам

Используя эту функцию, Вы можете выполнить предварительную установку желаемого источника входного видеосигнала (например, сигнала основных цветов изображения RGB, → 1) в соответствии с входным сигналом аудио/видео (AV 1 → 1). В данном случае подсоединенный KBM автоматически переключится на сигнал RGB.

- 1 Нажмите кнопку MENU.
- 2 Нажмите на синюю или зеленую часть координатной рукоятки, чтобы выбрать символ  на экране меню. Нажмите на желтую часть для подтверждения.
- 3 Нажмите на синюю или зеленую часть, чтобы выбрать функцию "назв. AV входов". Нажмите на желтую часть.
- 4 Нажмите на синюю или зеленую часть, чтобы выбрать желаемый входной сигнал аудио/видео. Нажмите на желтую часть для подтверждения.
- 5 Для маркировки источника: Нажмите на синюю или зеленую часть, чтобы выбрать первый знак (букву или цифру, а для пробела " "). Нажмите на желтую часть для подтверждения. Выберите таким же способом четыре других знака.
- 6 После ввода всех символов нажмите на ручку.
- 7 Повторите шаги 4-6 для наименования остальных входных источников.
- 8 Нажмите кнопку MENU, чтобы восстановить обычное телевизионное изображение.

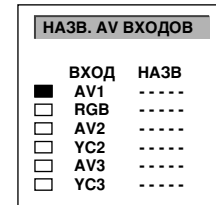
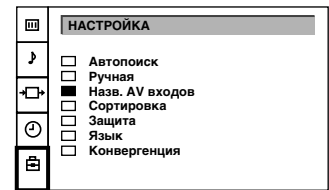

Проверка и выбор источников входных и выходных сигналов путем использования меню

Вы можете отобразить меню, чтобы увидеть, какие источники входных сигналов выбраны для телевизионного экрана, и какой выбран источник выходного сигнала. Вы можете также их выбрать на дисплее меню.

- 1 Нажмите кнопку MENU.
- 2 Нажмите на синюю или зеленую часть координатной рукоятки, чтобы выбрать символ  на экране меню. Нажмите на желтую часть для подтверждения. Появится меню СОЕДИНЕНИЕ ВХОДОВ . Вы можете наблюдать, какой источник выбран для телевизора и для выходного сигнала. Если Вы хотите выбрать входной и выходной источник сигнала на этом меню, перейдите к следующему пункту.
- 3 Нажмите на синюю или зеленую часть, чтобы выбрать "На экране" (источник входного сигнала для телевизионного сигнала) или "Выход в" (источник выходного сигнала для : → 2/→ 2 и → 3/→ 3). Нажмите на желтую часть для подтверждения.
- 4 Нажмите на красную или желтую часть, чтобы выбрать желаемый источник. Что касается подробностей относительно каждого источника, см. таблицу на стр. 21.
- 5 Повторите действия пунктов с 3 по 4, чтобы выбрать источник для других входных и выходных сигналов.
- 6 Нажмите кнопку MENU для возврата к обычному телевизионному изображению.

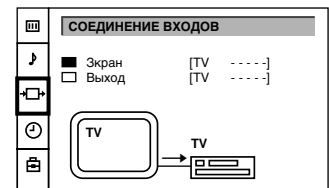

Примечание:

Если для выходного сигнала Вы выберете "АУТО", то автоматически в качестве источника выходного сигнала будет выбран назначенный источник входного сигнала.

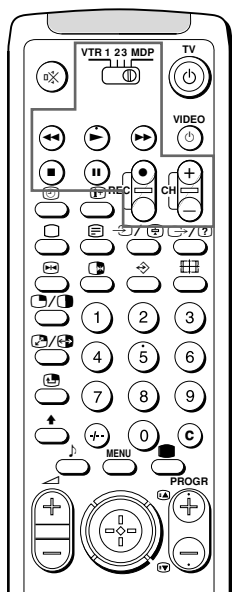

При записи

Если Вы используете для записи кнопку ● (запись), то обязательно нажмите эту кнопку и ту, что справа от нее, одновременно.

Дистанционное управление другой аппаратурой Sony

Вы можете использовать пульт дистанционного управления телевизора для управления основной, дистанционно-управляемой аппаратурой Sony, такой, как: KBM с бета-кассетами, KBM с 8-мм лентами и бытовые KBM VHS, также проигрыватели видеодисков.

Настройка пульта дистанционного управления на аппаратуру

- 1 Установите переключатель VTR 1/2/3 MDP в соответствии с аппаратурой, которой Вы хотите управлять:

VTR1: KBM с бета-кассетой
VTR2: KBM с 8-мм лентой
VTR3: Бытовой KBM VHS
MDP: Проигрыватель видеодисков

- 2 Используйте кнопки, указанные на рисунке, для управления дополнительной аппаратурой.

Если Ваша видеоаппаратура функционирует с использованием переключателя COMMAND MODE установите данный переключатель в такое же положение, как и переключатель VTR 1/2/3 MDP на пульте дистанционного управления телевизора.

Если аппаратура не имеет определенной функции, то соответствующая кнопка на пульте дистанционного управления не будет работать.

К Вашему сведению

Оптимальная зона просмотра

Для наилучшего качества изображения постарайтесь установить проекционный телевизор так, чтобы Вы могли смотреть на экран в пределах показанной ниже зоны.

Зона горизонтального просмотра

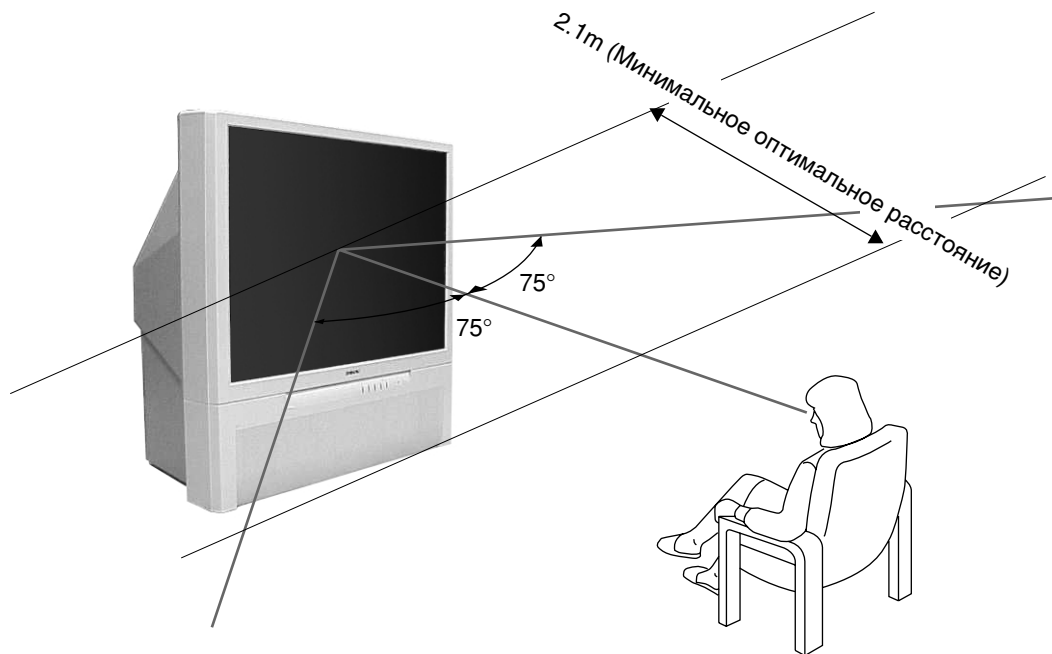

Оптимальное положение для просмотра

Зона вертикального просмотра

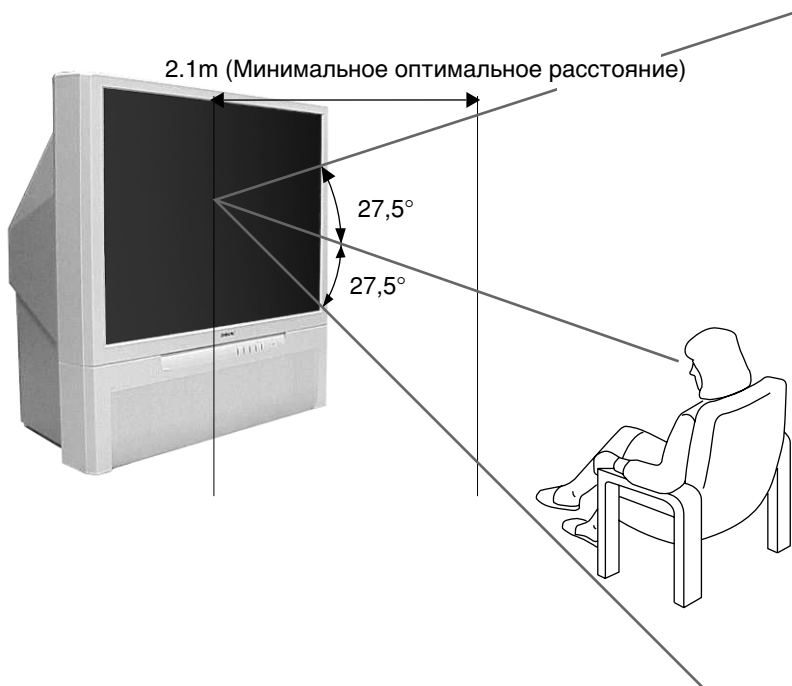

Оптимальное положение для просмотра

Отыскание неисправностей

Здесь изложено несколько простых решений некоторых проблем, которые могут влиять на изображение и звук.

Проблема	Решение
Нет изображения (экран темный), нет звука	<ul style="list-style-type: none"> Включить телевизор в сеть. Нажать на телевизоре (если индикатор горит, то нажать кнопку или номер программы на пульте дистанционного управления). Проверить соединение антенны. Проверить, включен ли выбранный источник видеосигнала. Выключите телевизор на 3-4 секунды, а затем снова включите его выключателем.
Плохое изображение или нет изображения (экран темный), но звук нормальный	<ul style="list-style-type: none"> Нажать кнопку MENU для ввода меню РЕГУЛИРОВКА ИЗОБРАЖЕНИЯ и отрегулировать яркость, контрастность и цвет.
Плохое качество изображения при просмотре источника видеосигнала основных цветов изображения RGB	<ul style="list-style-type: none"> Нажимать повторно кнопку для выбора .
Хорошее изображение, но нет звука	<ul style="list-style-type: none"> Нажать +. Убедитесь, что выбран громкоговоритель “основной” из меню “ЗВУК”. Если отображается на экране, нажать .
Нет цвета для цветных программ	<ul style="list-style-type: none"> Нажать кнопку MENU для ввода меню РЕГУЛИРОВКА ИЗОБРАЖЕНИЯ, выбрать пункт сброса, а затем нажать координатную рукоятку для подтверждения.
Пульт дистанционного управления не работает	<ul style="list-style-type: none"> Слабые батарейки.

Если проблема все еще остается, то Вам следует предоставить Ваш телевизор для технического обслуживания квалифицированным персоналом. Никогда не открывайте корпус самостоятельно.

Технические характеристики

Телевизионная система В/Г/Н, D/К
 Система цветного телевидения PAL/SECAM
 Охват каналов NTSC 3.58/4.43 (VIDEO IN)
 Смотрите “Принимаемые каналы и индикации каналов” ниже
 Размер проецируемого изображения 41 дюйм.
 Приблиз. 103 см по диагонали

Гнезда

- Задняя панель**
- Входные гнезда центральной акустической системы, 2 гнезда
 - (L, R), аудиовыходы – фониические гнезда
 - 1, 21-штырьковый разъем европейского стандарта (стандарт CENELEC)
 - входы для аудио- и видеосигналов
 - входы RGB (сигнала основных цветов изображения)
 - выходы телевизионных сигналов аудио и видео
 - 2 / 2, 21-штырьковый разъем европейского типа
 - входы для аудио- и видеосигналов
 - входы для S-видео
 - выходы для аудио- и видеосигналов (выбираемые)
 - 3 / 3, 21-штырьковый разъем европейского типа
 - входы для аудио- и видеосигналов
 - входы для S-видео
 - Выход аудио и видео сигналов (возможны для выбора, источник выходного сигнала соответствует разъему 2 / 2)
- Передняя панель**
- 3, входы S-видео – 4-штырьковые по DIN
 - 3, входы видеосигналов – фониические гнезда
 - 3 (L, R), входы аудиосигналов – фониические гнезда
 - , гнездо наушников – стереофониическое минигнездо

Выходная мощность звука	2 x 30 Вт (музыкальная мощность) 2 x 15 Вт (RMS)
Входная мощность центрального динамика	30 Вт (при использовании центральной акустической системы)
Потребляемая мощность	145 Вт
Габаритные размеры Ш x В x Г	Ирибл. 948 x 992 x 511 мм
Масса	Ирибл. 43 кг
Прилагаемые	См. стр. 6



	Принимаемые каналы	Индикация на экране
V/G/H	E2..12 21..69	C02 C03 C04..C12 C21..C69
CABLE TV (1)	S1..41	S01 S02..S41
CABLE TV (2)	S01..S05 M1..M10 U1..U10	S42..S46 S01..S10 S11..S20
ITALY	A B C D E F G H H1 H2 21..69	C11..C69
D/K	R01..R12 R21..R69	C02..C12 C21..C69
CABLE TV (1)		S01 S02..S41
CABLE TV (2)		S42 S43..S46
CABLE TV	B..Q, S21..41	S02, S03..S17, S21..S41

Экологическая бумага - Без хлора



Sony Spain S. A.

Pol. Ind. Can Mitjans s/n
08232 Viladecavalls (Barcelona)
Spain

Printed in Spain

Сони Спэйн С.А. завод в Барселоне
Пол.Кан Митьянс с/н 08232
Виладекавальс, Барселона,
Испания

Отпечатано в Испания

Sony España, S.A.

Printed in Spain



Free Manuals Download Website

<http://myh66.com>

<http://usermanuals.us>

<http://www.somanuals.com>

<http://www.4manuals.cc>

<http://www.manual-lib.com>

<http://www.404manual.com>

<http://www.luxmanual.com>

<http://aubethermostatmanual.com>

Golf course search by state

<http://golfingnear.com>

Email search by domain

<http://emailbydomain.com>

Auto manuals search

<http://auto.somanuals.com>

TV manuals search

<http://tv.somanuals.com>