

KP-41S4K
KP-41S4R
KP-41S5K
KP-41S5R

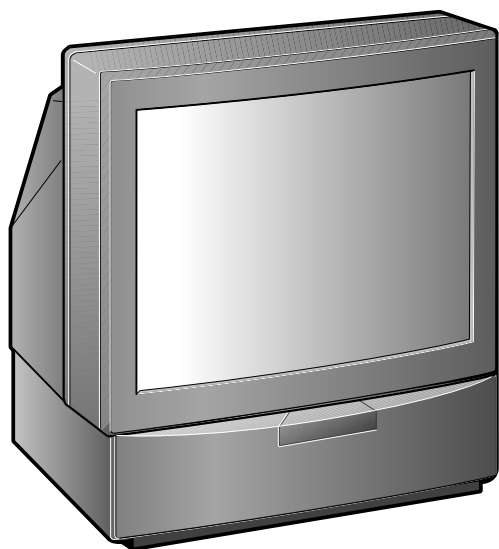

Projection TV

Getting Started

GB

Operating Instructions

GB

Uvedení do provozu

CZ

Funkce

CZ

Przed rozpoczęciem

PL

Instrukcja obsługi

PL

*A készülék
üzembehelyezése
Használati Útmutató*

HU

HU

Начало

BG

*Инструкции за
експлоатация*

BG

*Подготовка к
эксплуатации*

RU

*Инструкция по
эксплуатации*

RU

WARNING

To prevent fire or shock hazard, do not expose the unit to rain or moisture.

Dangerously high voltages are present inside the set. Do not open the cabinet. Refer servicing to qualified personnel only.

Safety Information

All TVs operate on extremely high voltages. To prevent fire or electric shock, please follow the safety procedures below. For your protection, refer all servicing to qualified personnel only.

For general safety:

- Do not expose the TV to rain or moisture.
- Do not open the rear cover.

For safe operations:

- Do not operate the TV on any other voltages, but 220–240 V AC.
- Do not operate the TV if any liquid or solid object falls in it - have it checked immediately.
- Do not keep the set plugged in if you are not going to use it for several days.
- Do not pull on the power cord to disconnect the TV. Pull it out by the plug.
- Do not place anything on the surface of the front panel cover when you open it.

Important Information

Please read the following information on using and maintaining the TV, for optimum viewing quality.

Picture Quality

- Poor colour registration (the red, green and blue signals do not overlap properly) may be caused by the influence of the earth's magnetism. Correct this with the convergence adjustment.
- Avoid touching the screen, and take care not to scratch the surface with hard objects.
- Displaying a still picture for long periods of time, for instance, when operating a video game or personal computer and viewing a programme in 16:9 mode, may damage the picture tube. To avoid this, keep the picture contrast level low.

Illumination

To obtain a clear picture, do not expose the screen to direct illumination or direct sunlight. If possible, use spot lighting directed down from the ceiling.

Installation

- To prevent over heating of the set, do not block the ventilation openings.
- Do not install the TV in a hot or humid place, or in a place subject to direct sunlight, excessive dust or mechanical vibration.
- After transporting the TV directly from a cold to a warm location, or if the room temperature has changed suddenly, pictures may be blurred or show poor colour over portions of the picture. This is because moisture has condensed on the mirrors or lenses inside the TV. Let the moisture evaporate before using the TV.

Maintenance

- Save the original shipping carton and packing material to use if you ever have to ship your TV. For maximum protection, repack your TV as it was originally packed at the factory.
- To keep the cabinet looking brand-new, periodically clean it with a soft cloth. Stubborn stains may be removed with a cloth slightly dampened with a mild detergent solution. Never use strong solvents such as thinner or benzene, or abrasive cleaners since these will damage the cabinet. As a safety precaution, unplug the TV before cleaning it.
- If the picture turns dark after the TV has been in use for a long period of time, it may be necessary to clean the inside of the TV. Consult qualified service personnel for this.

Cleaning the Screen

- To remove dust from the front of the screen, unplug the TV and wipe gently with a soft cloth lightly dampened with water or a mild detergent solution, using vertical strokes only. Then wipe it with a dry, soft cloth. Never use solvents or thinners for cleaning purposes.
- To clean the screen with a cloth, please use a soft cloth lightly moistened with a mild detergent solution or water. Do not use any type of abrasive pad, alkaline cleaner, scouring powder or solvent, such as alcohol or benzene, or antistatic spray. As a safety precaution, unplug the TV before cleaning it.
- Do not rub, touch, or tap the surface of the screen with sharp or abrasive items, like a ball point pen or a screw driver. Otherwise, this type of contact may result in a scratched screen.

Contents

Overview	4
Getting Started	6
Step 1 Preparation	6
Check the Supplied Accessories	6
Insert the Batteries into the Remote Commander	6
Connect the Aerial	6
Step 2 Tuning in to TV Stations	7
Choose a Language	7
Preset Channels Automatically	8
Step 3 Adjusting Colour Registration (CONVERGENCE)	9
Converge the Red, Green, and Blue Lines	9
Additional Presetting Functions	10
Presetting Channels Manually	10
Manual Fine-Tuning	11
Sorting Programme Positions	11
Skipping Programme Positions	12
Captioning a Station Name	12
Using Parental Lock	13
Tuning in a Channel Temporarily	13
Operating Instructions	14
Watching the TV	14
Switching the TV on and off	14
Selecting TV Programmes	14
Adjusting the Volume	14
Operating the TV Using the Buttons on the TV	14
Watching Teletext or Video Input	15
More Convenient Functions	15
Adjusting and Setting the TV Using the Menu	16
Adjusting the Picture and Sound	16
Using the Sleep Timer	17
Teletext	18
Direct Access Functions	18
Connecting and Operating Optional Equipment	20
Connecting Optional Equipment	20
Selecting Input Signal	21
Using AV Label Preset	22
Checking and Selecting the Input and Output Sources Using the Menu	22
Remote Control of Other Sony Equipment	23
For Your Information	24
Optimum Viewing Area	24
Troubleshooting	25
Specifications	25

Getting Started

GB

Operating Instructions

GB

Overview

This section briefly describes the buttons and controls on the TV set and on the Remote Commander. For more information, refer to the pages given next to each description.

TV set-front

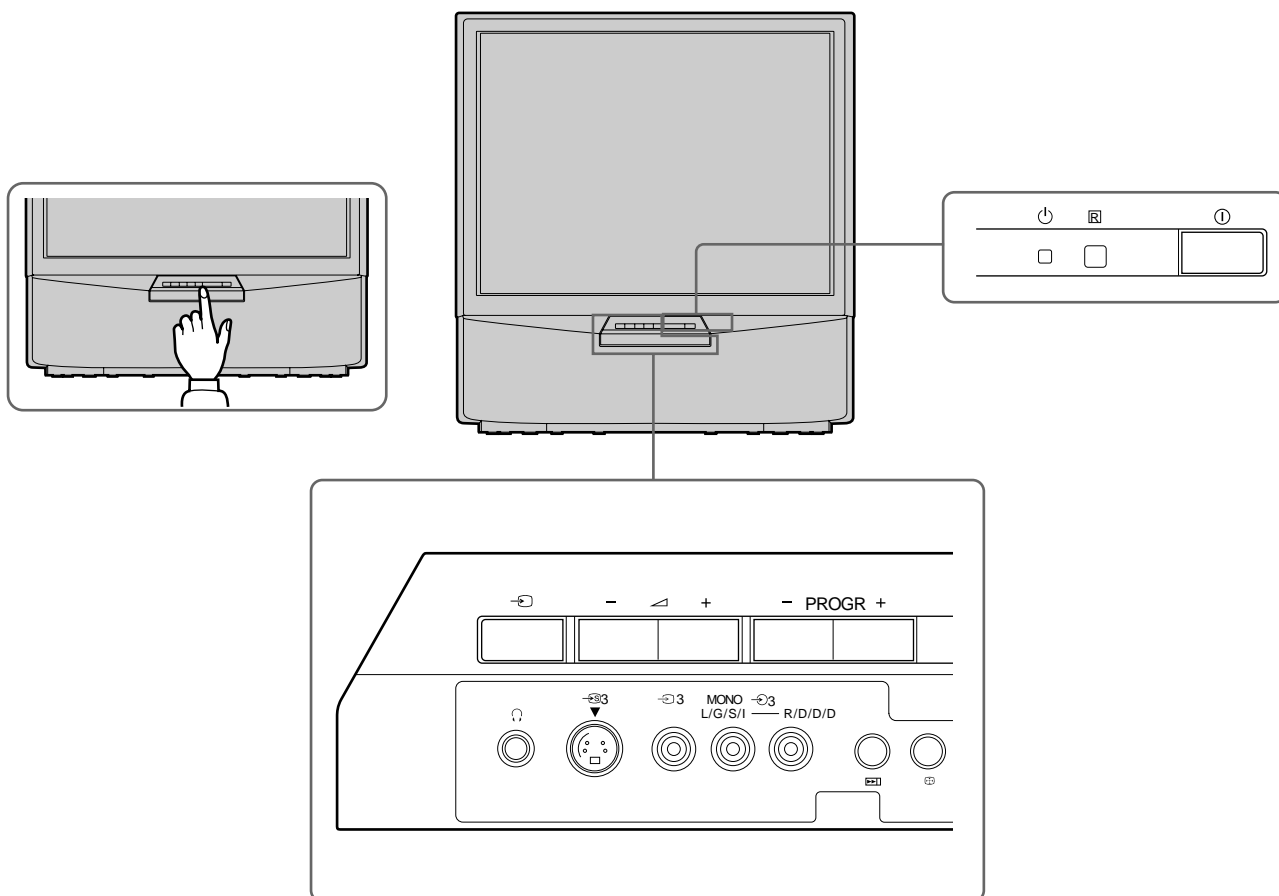

Symbol	Name	Refer to page
Ⓜ	Main power switch	14
Ⓜ	Standby indicator	14
PROGR +/-	Programme buttons	14
⏪ +/-	Volume buttons	14
⏩	Input select buttons	15
🎧	Headphones jack	20
Ⓜ 3, Ⓜ 3, Ⓜ 3	Input jacks (S video/video/audio)	21
▶	Auto Preset button	8
Ⓜ	Auto Convergence button	9

Remote commander

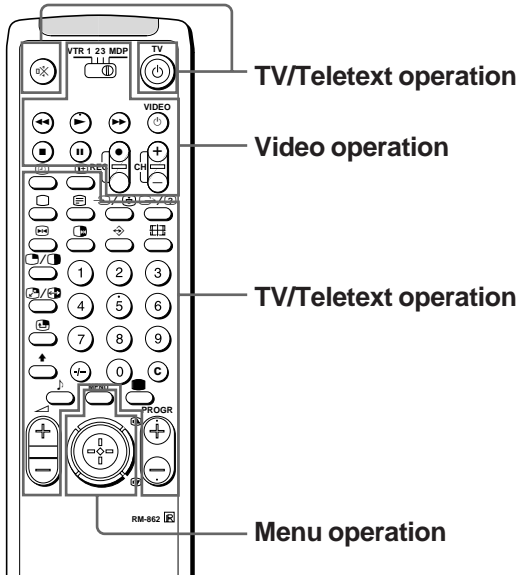

Menu operation

Symbol	Name	Refer to page
	Menu on/off button	See below.
	Joystick for Menu selection	See below.
	Press to confirm selection (OK function)	

Video operation

Symbol	Name	Refer to page
VTR1/2/3, MDP	Video equipment selector	23
	Video equipment operation	23
	VIDEO buttons	
	CH +/-	

No function on this set

Symbol : (for TV operation)

TV/Teletext operation

Symbol	Name	Refer to page
	Mute on/off button	15
	TV Standby button	14
	TV power on/TV mode selector button	14
	Teletext button	15
	Input mode selector/	15
	Teletext: Freezing the subpage	18
	Teletext: Reveal button	18
1,2,3,4,5,6, 7,8,9 and 0	Number buttons	14
	Double-digit entering button	14
	Direct channel entering button	13
	Volume control button	14
	Programme selectors	14
	Teletext: Page up/page down buttons	18
	Picture mode button	17
	Sound mode button	17
	On-screen display button	15
	Time display button	15
	Button to change Screen Format	15
	Teletext: Favourite pages button	19

For the Menu System

Use the MENU button and the joystick as follows.

1 Press MENU button to switch menu on or off.



2 Use the joystick as follows:

GREEN: scroll up

RED: decrease/back to last item or to last menu When menu is not displayed: Push to red to display the last menu screen

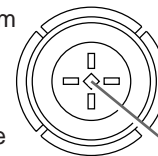

YELLOW: increase/forward to next item

BLUE: scroll down

Joystick: Press at its neutral position to confirm selection or store

The operable functions of the joystick are displayed on the screen.

Getting Started

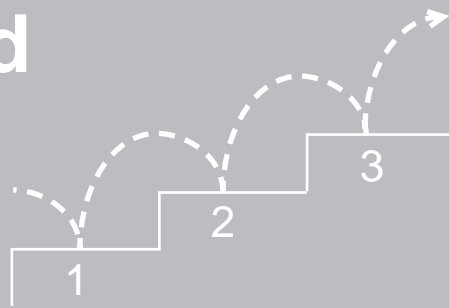

Step 1 Preparation

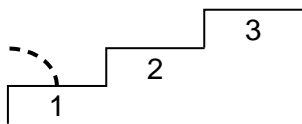

1 Check the Supplied Accessories

When you've taken everything out of the carton, check that you have these items:

- RM-862 Remote Commander
- Two IEC designation R6 batteries

2 Insert the Batteries into the Remote Commander

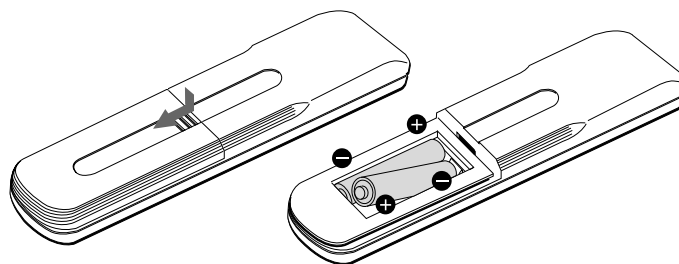

Remove the cover.

Check the correct polarities.

Note: Always remember to dispose of used batteries in an environmentally friendly way.

3 Connect the Aerial

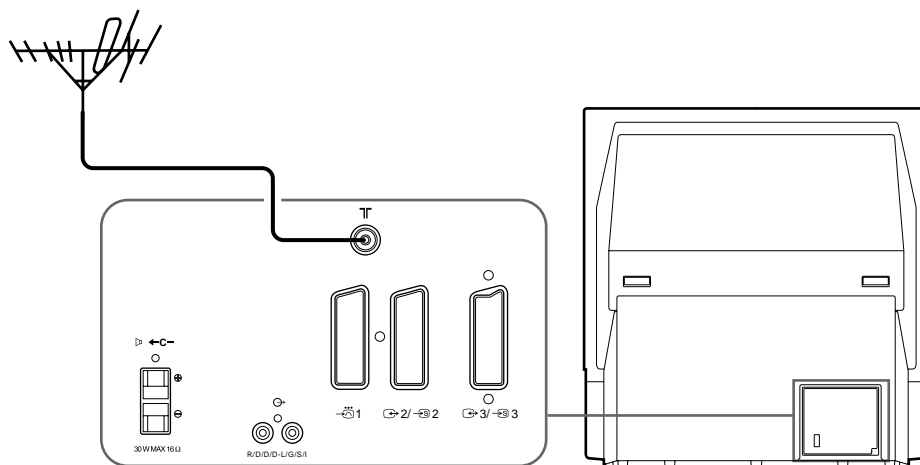

Fit an IEC aerial connector attached to 75-ohm coaxial cable (not supplied) to the T socket at the rear of the TV.

Step 2 Tuning in to TV Stations

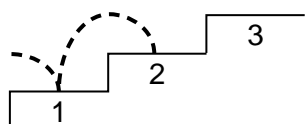

1 Choose a Language

This function enables you to select the language of the menu screens.

- 1 Press **Ⓚ** (main power switch) on the TV.
The TV will switch on. If the standby indicator on the TV is lit, press **Ⓚ** or a number button on the Remote Commander.
- 2 Press **MENU** on the remote commander.
The LANGUAGE menu appears
- 3 Push the joystick to blue or green to select the language you want.
Press the joystick to confirm your selection.
- 4 Press **MENU** to restore the normal TV picture.

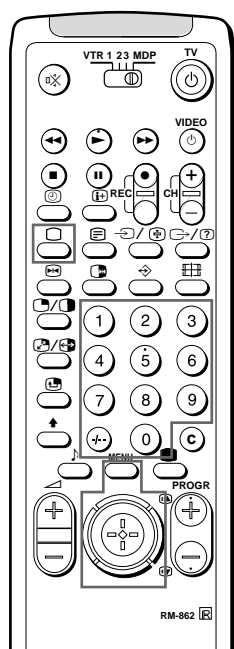

(KP-41S4K, KP-41S5K)

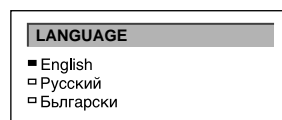

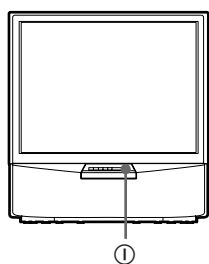

(KP-41S4R, KP-41S5R)



2 Preset Channels Automatically

With this function, the TV automatically searches and stores up to 100 channels onto programme positions. If you prefer "Presetting Channels Manually", please refer to page 10 in Additional Presetting Functions.

- 1 Press  (main power switch) on the TV.
The TV will switch on. If the standby indicator on the TV is lit, press  or a number button on the Remote Commander.
- 2 Press and hold the  on the TV until the automatic menu is displayed and the search starts.
After all available channels are stored, the normal TV picture is shown.

Presetting channels automatically by using the Remote Commander

- 1 Press MENU.
- 2 Push the joystick to blue or green to select the symbol , then push to yellow.
The PRESET menu appears.
- 3 Push the joystick to blue or green to select "Auto Programme".
- 4 Push to yellow and hold until the AUTO PROGRAMME menu is displayed and the search starts.
After all available channels have been preset, the normal TV picture is shown.

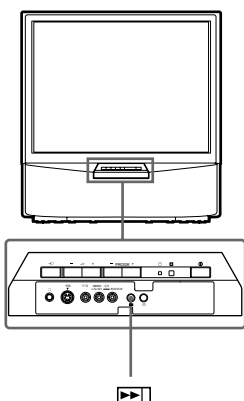
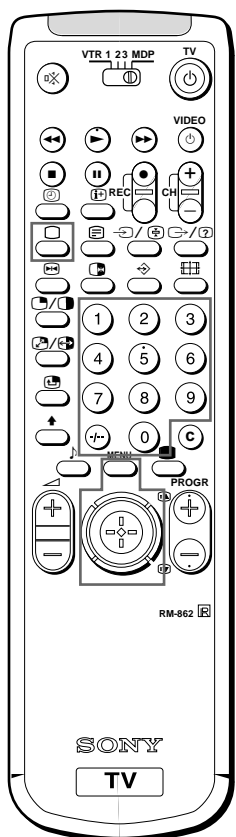
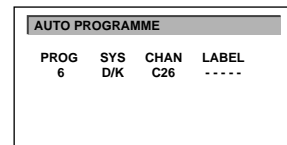
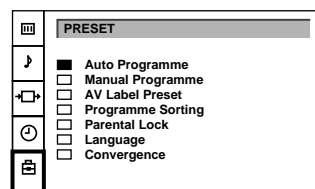

Notes:

- You can sort the programme positions to have them appear on screen in the order you like. For details, see "Sorting Programme Positions" on page 11.
- **To stop automatic channel presetting**
Press Menu on the Remote Commander.

Step 3 Adjusting Colour Registration (CONVERGENCE)

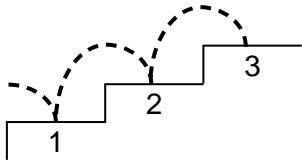

Converge the Red, Green, and Blue Lines

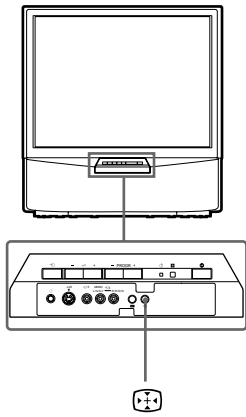

- 1 Press button on the TV.
- 2 The Auto Convergence function works for about 30 seconds.

When the auto convergence function does not work correctly

Adjust the colour registration by selecting the "Convergence" of the PRESET menu.

- 1 Press MENU.
- 2 Push the joystick to blue or green to select the symbol , then push to yellow. The PRESET menu appears.
- 3 Push the joystick to blue or green to select "Convergence", then push to yellow. The CONVERGENCE menu appears.
- 4 Push the joystick to blue or green to select "the line" (vertical and horizontal lines in red and blue) you want to adjust. Press the joystick to confirm.
 - : red vertical line (left/right adjustment)
 - : red horizontal line (up/down adjustment)
 - : blue vertical line (left/right adjustment)
 - : blue horizontal line (up/down adjustment)
 The line to adjust is selected.
- 5 Push the joystick to blue or green to converge the selected line with the green line in the centre. Press the joystick to confirm.
- 6 Repeat steps 4 and 5 to adjust the other lines, until all the lines have overlapped to form a white cross.
- 7 Press MENU to restore the normal TV picture.

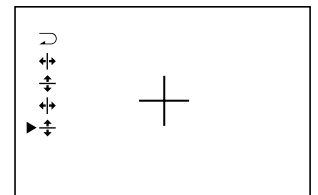
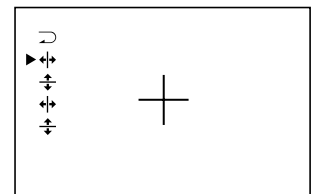
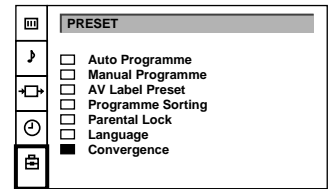
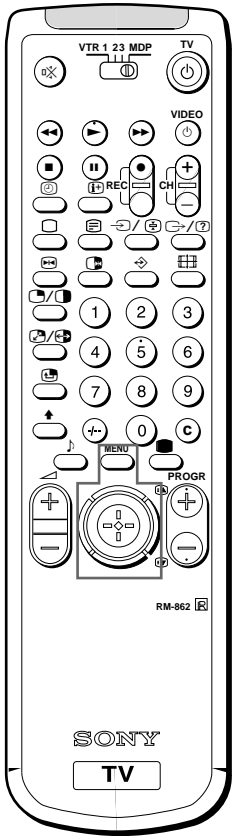
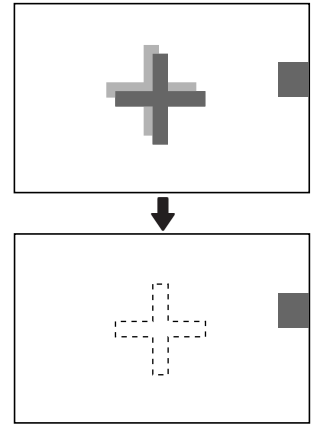

- Note**
The Auto Convergence function does not work:
- when no signal is input.
 - when the input signal is weak.
 - when the screen is exposed to spotlights or direct sunlight.
 - when you watch the teletext broadcast.
 - when you watch TV programmes in 16:9 mode.

Additional Presetting Functions

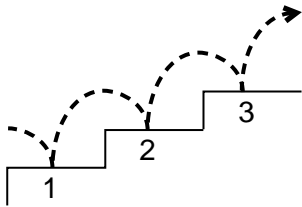

MANUAL PROGRAMME PRESET

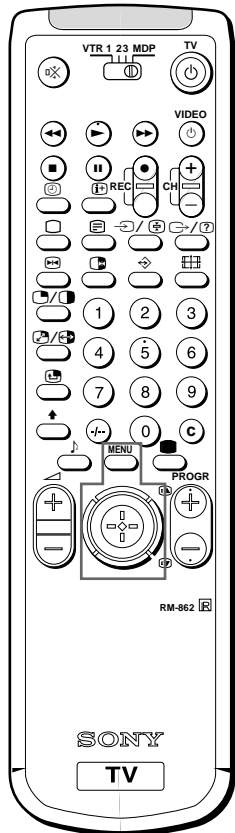

Presetting Channels Manually

Using this function, you can preset channels one by one to different programme positions. This is also convenient to allocate programme numbers to video input sources.

- 1 Press MENU.
- 2 Push the joystick to blue or green to select the symbol  on the menu screen. Push to yellow to confirm the selection.
- 3 Push to blue or green to select "Manual Programme". Push to yellow to confirm the selection.
- 4 Push to blue or green to select the programme position (PROG) to which you want to preset a channel. Push to yellow to confirm.
- 5 Push to blue or green to select the TV broadcast system (SYS) (B/G for western European countries, D/K for eastern European countries) or a video input source (AV1, AV2, AV3, YC2, YC3, RGB). Push to yellow to confirm.
- 6 Push to blue or green to select "C" (for terrestrial channels) or "S" (for cable channels). Push to yellow to confirm.

PRESET	
<input type="checkbox"/>	Auto Programme
<input checked="" type="checkbox"/>	Manual Programme
<input type="checkbox"/>	AV Label Preset
<input type="checkbox"/>	Programme Sorting
<input type="checkbox"/>	Parental Lock
<input type="checkbox"/>	Language
<input type="checkbox"/>	Convergence

MANUAL PROGRAMME PRESET				
PROG	SYS	CHAN	LABEL	AFT
<input type="checkbox"/> 0	D/K	C29	-----	ON
<input type="checkbox"/> 1	D/K	C31	-----	ON
<input type="checkbox"/> 2	D/K	C32	-----	ON
<input type="checkbox"/> 3	D/K	C36	-----	ON
<input checked="" type="checkbox"/> 4	D/K	C37	-----	ON
<input type="checkbox"/> 5	D/K	C40	-----	ON
<input type="checkbox"/> 6	D/K	C41	-----	ON
<input type="checkbox"/> 7	D/K	C44	-----	ON
<input type="checkbox"/> 8	D/K	C49	-----	ON
<input type="checkbox"/> 9	D/K	C52	-----	ON

There are two options to preset channels manually:

- a) You know the channel number.
Please use method "Direct Input".
- or**
- b) You don't know the channel number.
Please use method "Search".

7 a) Direct Input

Select the first number digit of "CHAN" (channel), then the second number digit of "CHAN" with the number buttons on the Remote Commander (e.g. for channel 2, first press 0, then 2).

7 b) Search

Push the joystick to blue or green to search for the next available channel.

- 8 If you want to store the channel, go to step 9. If not, select a new channel using the number button on the Remote Commander or push the joystick to blue or green to resume the search.
- 9 Press the joystick to confirm.
- 10 Repeat steps 4 to 9 to preset other channels.
- 11 Press MENU to restore the normal TV picture.

MANUAL PROGRAMME PRESET

Manual Fine-Tuning

Normally, the automatic fine-tuning (AFT) function is already operating.

If the picture is distorted, however, you can manually fine-tune the TV to obtain a better picture reception.

- 1 Press MENU.
- 2 Push the joystick to blue or green to select the symbol  on the menu screen. Push to yellow to confirm.
- 3 Push to blue or green to select "Manual Programme". Push to yellow to confirm.
- 4 Push to blue or green to select the programme number which corresponds to the channel you want to manually fine-tune.
- 5 Push to yellow repeatedly until the AFT position changes colour.
- 6 Push to blue or green to fine-tune the channel frequency (-15 to +15).
- 7 Press the joystick to confirm.
- 8 Repeat steps 4 to 7 to fine-tune other channels.
- 9 Press MENU to restore the normal TV picture.

MANUAL PROGRAMME PRESET				
PROG	SYS	CHAN	LABEL	AFT
<input type="checkbox"/> 0	D/K	C29	-----	ON
<input type="checkbox"/> 1	D/K	C31	-----	ON
<input type="checkbox"/> 2	D/K	C32	-----	ON
<input type="checkbox"/> 3	D/K	C36	-----	ON
<input checked="" type="checkbox"/> 4	D/K	C37	-----	ON
<input type="checkbox"/> 5	D/K	C40	-----	ON
<input type="checkbox"/> 6	D/K	C41	-----	ON
<input type="checkbox"/> 7	D/K	C44	-----	ON
<input type="checkbox"/> 8	D/K	C49	-----	ON
<input type="checkbox"/> 9	D/K	C52	-----	ON

PROGRAMME SORTING

Sorting Programme Positions

This function enables you to sort the programme positions to a preferable order.

- 1 Press MENU.
- 2 Push the joystick to blue or green to select the symbol  on the menu screen. Push to yellow to confirm.
- 3 Push to blue or green to select "Programme Sorting". Push to yellow to confirm.
- 4 Push to blue or green to select the programme position of the channel you want to change. Press joystick to confirm.
- 5 Push to blue or green to select the programme position of the channel you want to exchange. Press joystick to confirm.
- 6 Repeat steps 4 and 5 to sort other programme positions.
- 7 Press MENU to restore the normal TV picture.

PRESET	
<input type="checkbox"/>	Auto Programme
<input type="checkbox"/>	Manual Programme
<input type="checkbox"/>	AV Label Preset
<input checked="" type="checkbox"/>	Programme Sorting
<input type="checkbox"/>	Parental Lock
<input type="checkbox"/>	Language
<input type="checkbox"/>	Convergence

PROGRAMME SORTING			
PROG	SYS	CHAN	LABEL
<input checked="" type="checkbox"/> 0	D/K	C28	BBC-W
<input type="checkbox"/> 1	D/K	C29	VHS-2
<input type="checkbox"/> 2	D/K	C35	CNN-
<input type="checkbox"/> 3	D/K	C38	----
<input type="checkbox"/> 4	D/K	C40	MV-CH
<input type="checkbox"/> 5	D/K	C42	VHS-1
<input type="checkbox"/> 6	D/K	C55	----
<input type="checkbox"/> 7	D/K	C56	8MM
<input type="checkbox"/> 8	D/K	C57	----
<input type="checkbox"/> 9	D/K	C58	----

MANUAL PROGRAMME PRESET

Skipping Programme Positions

This function enables you to skip unused programme positions when selecting them with the PROGR +/- buttons. However, by using the number buttons you can still select the skipped programme position.

- 1 Press MENU.
- 2 Push the joystick to blue or green to select the symbol  on the menu screen. Push to yellow to confirm.
- 3 Push to blue or green to select "Manual Programme". Push to yellow to confirm.
- 4 Push to blue or green to select the programme position you want to skip. Push to yellow to confirm.
- 5 Push to blue or green to select "- - -" in the position SYS (system). Press the joystick to confirm.
- 6 Repeat steps 4 and 5 to skip other programme positions.
- 7 Press MENU to restore the normal TV picture.

MANUAL PROGRAMME PRESET				
PROG	SYS	CHAN	LABEL	AFT
<input type="checkbox"/>	0	D/K	C29	----- ON
<input type="checkbox"/>	1	D/K	C31	----- ON
<input type="checkbox"/>	2	D/K	C32	----- ON
<input type="checkbox"/>	3	D/K	C36	----- ON
<input type="checkbox"/>	4	D/K	C37	----- ON
<input checked="" type="checkbox"/>	5	D/K	C40	----- ON
<input type="checkbox"/>	6	D/K	C41	----- ON
<input type="checkbox"/>	7	D/K	C44	----- ON
<input type="checkbox"/>	8	D/K	C49	----- ON
<input type="checkbox"/>	9	D/K	C52	----- ON

MANUAL PROGRAMME PRESET

Captioning a Station Name

Channels are automatically labelled during presetting. You can, however, individually name a channel or a video source using up to five characters.

- 1 Press MENU.
- 2 Push the joystick to blue or green to select the symbol  on the menu screen. Push to yellow to confirm.
- 3 Push to blue or green to select "Manual Programme". Push to yellow to confirm.
- 4 Push to blue or green to select the programme position with the channel you want to label. Push to yellow repeatedly until the first element of the position LABEL is highlighted.
- 5 Push to blue or green to select a letter or a number (select "-" for a blank). Push to yellow to confirm. Select the other four characters in the same way.
- 6 After selecting all characters, press the joystick to confirm.
- 7 Repeat steps 4 to 6 to label other channels or video sources.
- 8 Press MENU to restore the normal TV picture.

MANUAL PROGRAMME PRESET				
PROG	SYS	CHAN	LABEL	AFT
<input type="checkbox"/>	0	D/K	C29	----- ON
<input type="checkbox"/>	1	D/K	C31	----- ON
<input type="checkbox"/>	2	D/K	C32	----- ON
<input type="checkbox"/>	3	D/K	C36	----- ON
<input checked="" type="checkbox"/>	4	D/K	C37	----- ON
<input type="checkbox"/>	5	D/K	C40	----- ON
<input type="checkbox"/>	6	D/K	C41	----- ON
<input type="checkbox"/>	7	D/K	C44	----- ON
<input type="checkbox"/>	8	D/K	C49	----- ON
<input type="checkbox"/>	9	D/K	C52	----- ON



PARENTAL LOCK

If you try to select a programme that has been blocked
 The symbol  appears on the blank TV screen.

To unblock
 Select the channel to unblock in the "PARENTAL LOCK" menu. Press the joystick. The symbol  disappears.

Using Parental Lock

This function enables you to prevent children from watching undesirable broadcasts.

- 1 Press MENU.
- 2 Push the joystick to blue or green to select the symbol  on the menu screen. Push to yellow to confirm.
- 3 Push to green or blue to select "Parental Lock". Push to yellow to confirm.
- 4 Push to green or blue to select the channel you want to block. Press the joystick to confirm. The symbol  appears before the programme position to indicate that this channel is now blocked.
- 5 Repeat step 4 to block other channels.
- 6 Press MENU to restore the normal TV picture.

PRESET	
<input type="checkbox"/>	Auto Programme
<input type="checkbox"/>	Manual Programme
<input type="checkbox"/>	AV Label Preset
<input type="checkbox"/>	Programme Sorting
<input checked="" type="checkbox"/>	Parental Lock
<input type="checkbox"/>	Language
<input type="checkbox"/>	Convergence

PARENTAL LOCK				
PROG	SYS	CHAN	LABEL	
<input checked="" type="checkbox"/>	0	D/K	C28	BBC-W
<input type="checkbox"/>	1	D/K	C29	VHS-2
<input type="checkbox"/>	2	D/K	C35	CNN-
<input type="checkbox"/>	3	D/K	C38	-----
<input type="checkbox"/>	4	D/K	C40	MV-CH
<input type="checkbox"/>	5	D/K	C42	VHS-1
<input type="checkbox"/>	6	D/K	C55	-----
<input type="checkbox"/>	7	D/K	C56	8MM
<input type="checkbox"/>	8	D/K	C57	-----
<input type="checkbox"/>	9	D/K	C58	-----

PROG	SYS	CHAN	LABEL	
<input checked="" type="checkbox"/>	0	D/K	C28	BBC-W
<input type="checkbox"/>	1	D/K	C29	VHS-2
<input type="checkbox"/>	2	D/K	C35	CNN
<input type="checkbox"/>	3	D/K	C38	-----

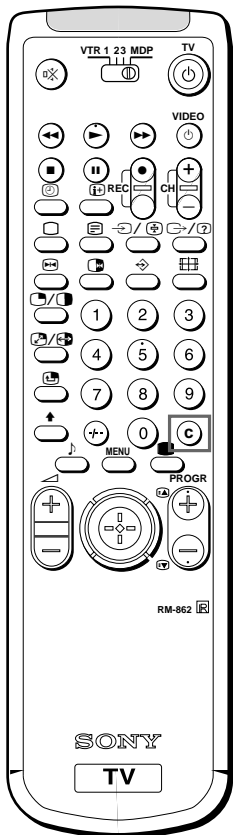

Note
 After you tune in a channel temporarily, you cannot enter the manual preset mode. To store the channel, change to another programme and refer to the "Presetting Channels Manually" on page 10.

Tuning in a Channel Temporarily

You can tune in to a channel temporarily, even though it has not been preset.

- 1 Press C on the Remote Commander. For cable channels, press C twice. The indication "C" ("S" for cable channels) appears on the screen.
- 2 Enter the double-digit channel number using the number buttons (e.g. for channel 4, first press 0, then 4). The channel appears. Note that the channel will not be stored.



Operating Instructions

Watching the TV

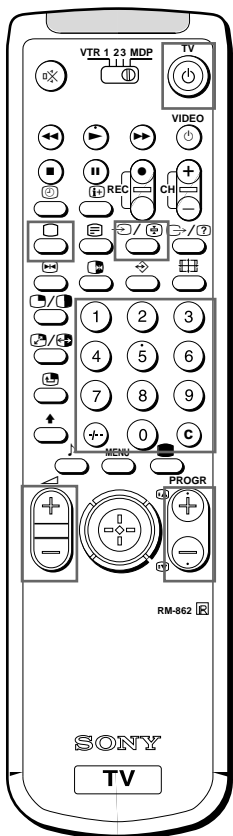

If no picture appears when you press **⏻** on the TV and if the standby indicator on the TV is lit, the TV is in standby mode.

Press **□**, **PROGR +/-** or one of the number buttons to switch it on.

This section explains the basic functions you use while watching the TV. Most operations are done using the Remote Commander.

Switching the TV on and off

Switching on

Press **⏻** on the TV.

Switching off temporarily

Press **⏻** on the Remote Commander.

The TV enters standby mode and the standby indicator on the front of the TV lights up in red.

To switch on again

Press **□**, **PROGR +/-**, or one of the number buttons on the Remote Commander.

Switching off completely

Press **⏻** on the TV.

To save energy, we recommend you switch off your TV completely when the TV is not in use.

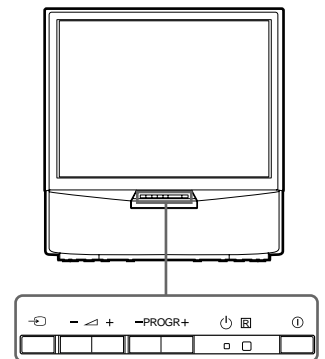

Selecting TV Programmes

Press **PROGR +/-** or press the number buttons.

To select a double-digit number

Press **-/-**, then the numbers.

For example, if you want to choose 23, press **-/-**, 2 and 3.

Adjusting the Volume

Press **△ +/-**.

Operating the TV Using the Buttons on the TV

To select the programme number, press the **PROGR +/-** buttons.

To adjust the volume, press the **△ +/-** buttons.

To select the video input picture, press the **⏻** button.

Watching Teletext or Video Input

Watching teletext

- 1 Press to view the teletext.
- 2 For teletext operation, enter a 3-digit page number with the number buttons to select a page.
For fastext operation, push the joystick to the colour mark which corresponds to the colour-coded menu.
For both operations, press (PAGE +) for the next page or (PAGE -) for the preceding page.
- 3 To go back to the normal TV picture, press .

Watching a video input picture

- 1 Press repeatedly until the desired video input appears.
- 2 To go back to the normal TV picture, press .

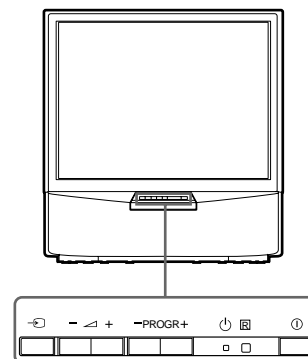

For details of the teletext operation, refer to page 18.

For details of the video input picture, refer to page 21.

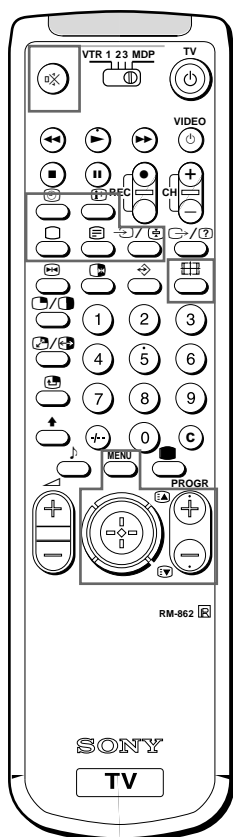

More Convenient Functions

Displaying the on screen indications

Press to display the indications.
Press again to make the indications disappear.

Muting the sound

Press .

To resume normal sound, press again.

Displaying the time

Press . This function is available only when teletext is broadcast.
To make the time display disappear, press again.

Displaying the Programme Table

Press the joystick. Push the joystick to blue or green to select a programme, then press the joystick to confirm. A Programme Table will be displayed on the left side of the TV screen.
To make the Programme Table disappear, press MENU.

1	BBC
2	SAT
3	TV5
4	C02
5	C15
6	RTL
7	SKY
8	S34
9	AV1
10	MTV

Viewing the programmes in 16:9 mode

Press .

Press again to return to 4:3 mode.

Adjusting and Setting the TV Using the Menu

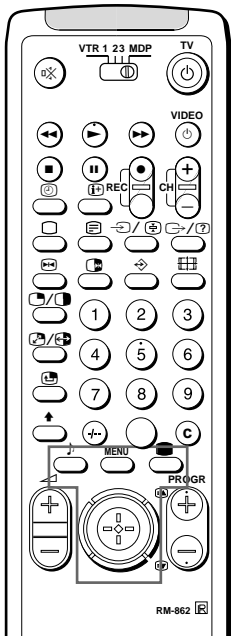

PICTURE CONTROL

SOUND CONTROL



Adjusting the Picture and Sound

Although the picture and sound are adjusted at the factory, you can adjust them to suit your own taste. You can also select dual sound (bilingual) programmes when available or adjust the sound for listening with the headphones.

- 1 Press MENU and select the symbol  for Picture Control or  for Sound Control. Push to yellow to confirm. The PICTURE CONTROL or SOUND CONTROL menu appears.
- 2 Push the joystick to blue or green to select the desired item. Push to yellow to confirm. The selected item changes its colour.
- 3 Push to red or yellow to adjust the selected item. Press the joystick to confirm. For the effect of each control, see the table below.
- 4 Repeat steps 2 and 3 to adjust other items.
- 5 Press MENU to restore the normal TV picture.

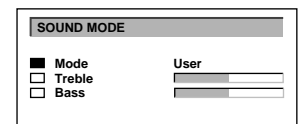
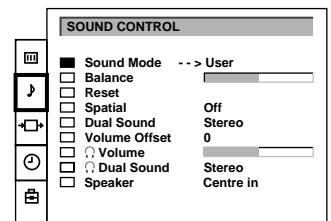
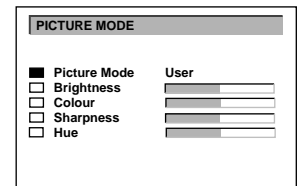
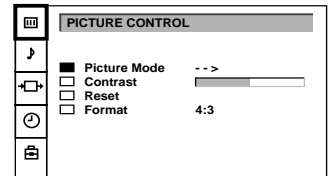

Effect of each control

PICTURE CONTROL	Effect
Picture Mode	User ↔ Game ↔ Movie ↔ Sports ↔ Live
When "User" is selected in "Picture Mode"	
You can preset Brightness, Colour, Sharpness and Hue (NTSC signals only) as follows:	
	1 Push the joystick to blue or green to select the desired item. Push to yellow to confirm.
	2 Push to red or yellow to adjust. Press the joystick to confirm.
	3 Push to red to return to the PICTURE CONTROL menu.
Contrast	Less  More
Reset	Resets picture to the factory preset levels.
Format	4:3: normal 16:9: wide screen effect

Note

HUE is available for NTSC colour systems only.

Note on LINE OUT

The dual sound mode output from the  jack on the rear corresponds to the Headphones Dual Sound settings.

When watching a video input source with stereo sound

You can select Dual Sound to change the sound.

SOUND CONTROL	Effect
Sound Mode	Choice between different sound effects User ↔ Rock ↔ Jazz ↔ Pop ↑—————↑
	When “User” is selected in “Sound Mode” You can preset Treble and Bass as follows: 1 Push the joystick to blue or green to select the desired item. Push to yellow to confirm. 2 Push to red or yellow to adjust. Press the joystick to confirm. 3 Push to red to return to the PICTURE CONTROL menu.
Balance	More left More right
Reset	Resets sound to the factory preset levels.
Spatial	Off: normal On: acoustic sound effect
Dual Sound	A: channel 1 B: channel 2 Stereo → Mono
Volume Offset	Presets the volume level for individual programmes. -12 12
🔊 Volume	Less More
🔊 Dual Sound	A: channel 1 → B: channel 2 Stereo → Mono
Speaker	Main: sound from TV set Centre in: sound from external amplifier

Changing Modes Quickly

You can quickly change the Sound Mode or the Picture Mode without entering the “SOUND CONTROL” or the “PICTURE CONTROL” menu.

- 1 Press for the picture or for the sound.
- 2 Push joystick to blue or green to select the desired mode.
- 3 Press or again to restore the normal TV screen.

TIMER

To switch off the timer
Select “OFF” in step 3.

To check the remaining time
Press .

To go back to the normal TV picture
Press MENU.

Using the Sleep Timer

You can select a time period after which the TV automatically switches into standby mode.

- 1 Press MENU.
- 2 Push the joystick to blue or green to select the symbol on the menu screen. Push to yellow to confirm.
- 3 Push to yellow. Push to red or yellow to set time delay.

OFF ↔ 0:30 ↔ 1:00 ↔ 1:30 3:30 ↔ 4:00
↑—————↑

- 4 Press the joystick to confirm.

One minute before the TV switches into standby mode, a message is displayed on the screen.

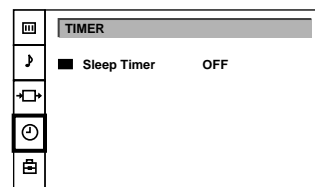

Teletext

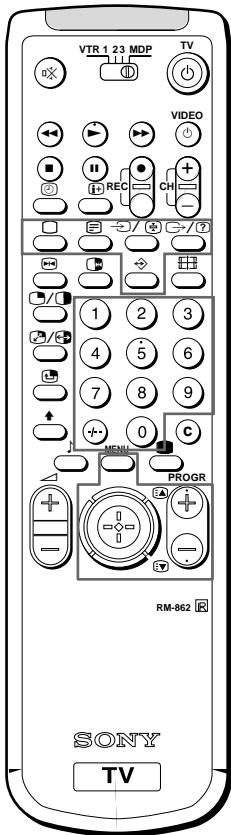

Note

Teletext errors may occur if the broadcasting signals are weak.

TV stations broadcast an information service called Teletext via the TV channels. Teletext service allows you to receive various information pages such as weather reports or news at any time you want.

Direct Access Functions

Switching Teletext on and off

- 1 Select the TV channel which carries the teletext broadcast you want to watch.
- 2 Press to switch on teletext. A teletext page will be displayed (usually the index page). If there is no teletext broadcast, the indication "No Text" is displayed on a black screen.
- 3 Input three digits for the page number using the number buttons. If you have made a mistake, type in any three digits. Then re-enter the correct page number.
- 4 Press to return to the normal TV picture.

Accessing next or preceding page

Press (PAGE+) or (PAGE-).
The next or preceding page appears.

Superimposing the teletext display on the TV programme

- Press once to get Teletext only.
- Press twice for Mix mode. The normal TV screen and the Teletext screen are overlapped.
- Press again to resume normal teletext reception.

Preventing a teletext page from being updated

- Press . The symbol "" is displayed on the information line. Press again to cancel.

Revealing hidden information (e.g. for a quiz)

Sometimes pages contain concealed information, such as answers to a quiz. The reveal option lets you disclose the information.

Press . Press again to cancel.

Favourite page system

You can store up to four of your favourite teletext pages per Teletext service. In this way you have quick access to the pages you frequently use.

Storing pages

- 1 Use the number buttons to select the page you would like to store.
- 2 Press \diamond twice.
The colour prompts at the bottom of the screen flash.
- 3 Push the joystick to the desired colour to store the selected page.
The page is now stored on this colour.
Repeat steps 1 to 3 for the other 3 pages.

Displaying the favourite pages

- 1 Press \diamond .
- 2 Push the joystick to the colour on which the desired page is stored.
Make sure you press \diamond , otherwise the normal Fastext facility operates.

Using Fastext

With Fastext you can access pages with one key stroke. When a Fastext page is broadcast, a colour-coded menu will appear at the bottom of the screen. The colours of this menu correspond to the red, green, yellow and blue positions on the Remote Commander. Push the joystick to the colour mark which corresponds to the colour-coded menu. The page will be displayed after a few seconds.

Note

Fastext operation is possible, only when the TV station broadcasts Fastext signals.

Connecting and Operating Optional Equipment

Connecting Optional Equipment

You can connect optional audio-video equipment to this TV such as a VCR, video disc player, and stereo system.

To connect a VCR using the T terminal
Connect the aerial output of the VCR to the aerial terminal T of the TV. We recommend that you tune in the video signal to programme number "0". For details, see "Presetting Channels Manually" on page 10.

If the picture or the sound is distorted
Move the VCR away from the TV.

About S video Inputs (Y/C input)
Video signals can be separated into Y (luminance or brightness) and C (chrominance) signals. Separating the Y and C signals prevents them from interfering with one another, therefore it improves picture quality (especially luminance). This TV is equipped with 3 S Video input jacks, through which these separated signals can be input directly.

When connecting a monaural VCR
Connect only the white jack to both the TV and VCR.

Note
When you connect the equipment to the R/D/D-L/G/S/1, L/G/S/1-R/D/D/D, and G/2/G/3/S/3 connectors on the front panel and R/D/D-L/G/S/1, G/3/G/3/S/3 connector on the rear panel, turn off the power of the equipment not in use.

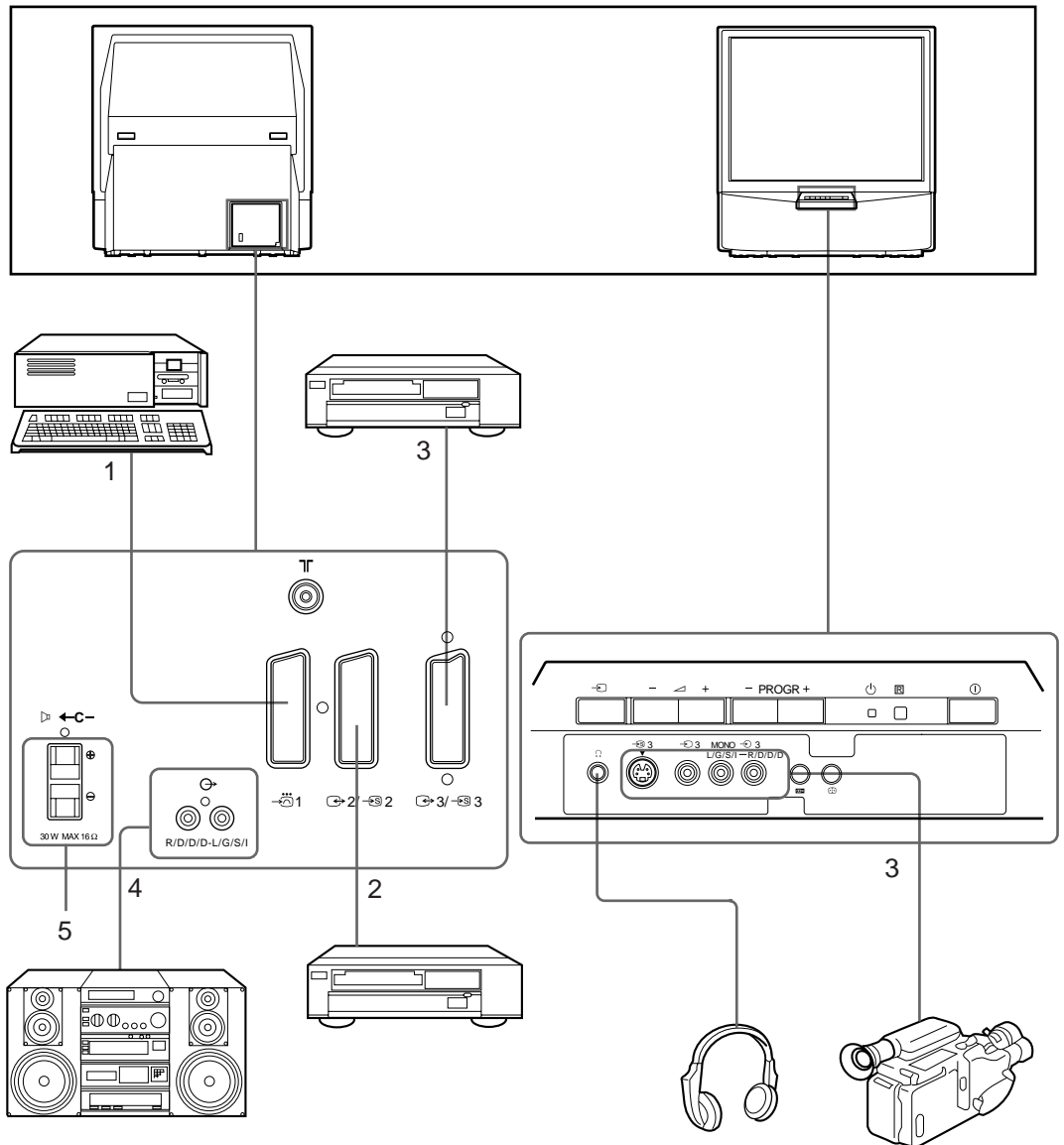

Acceptable input signal

- 1 Normal audio/video and RGB signal
- 2 Normal audio/video and S video signal
- 3 Normal audio/video and S video signal
Normal audio/video and S video signal
- 4 No inputs
- 5 Centre speaker input
Set "Speaker" on the SOUND CONTROL menu to "Centre in".

Available output signal

- Video/audio from TV tuner
- Video/audio from selected source
- No outputs
- Video/audio from selected source (the same output source as the G/2/G/3/S/3 connector)
- Audio signal
- No outputs

Selecting input with PROGR +/- or number buttons

You can preset video input sources to the programme positions so that you can select them with PROGR +/- or number buttons. For details, see "Presetting Channels Manually" on page 10.

Selecting Input

This section explains how to view the video input picture (of the video source connected to your TV) using direct access buttons.

Selecting input

Press repeatedly to select the input source. The symbol of the selected input source will appear.

To go back to the normal TV picture

Press .

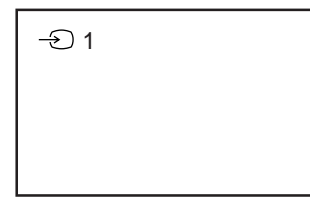

Input modes

Symbol	Input signal
	Audio/video input through the 1 connector
	Audio/RGB input through the 1 connector
	Audio/video input through the 2/ 2 connector
	Audio/S video input through the 2/ 2 connector
	Audio/video input through 3 and 3 connectors on the front or 3/ 3 connector on the rear
	Audio/S video input through the 3 connector (4-pin connector) on the front or 3/ 3 connector on the rear

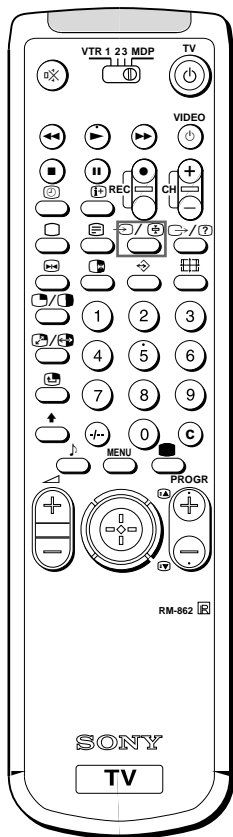

AV LABEL PRESET

Using AV Label Preset

Using this function you can preset the desired input source (e.g. → 1, RGB signal) to the respective AV input (AV 1 →). In this way, a connected VCR will automatically switch to the RGB signal.

- 1 Press MENU.
- 2 Push the joystick to blue or green to select the symbol  on the menu screen. Push to yellow to confirm.
- 3 Push to blue or green to select "AV Label Preset". Push to yellow.
- 4 Push to blue or green to select the desired input source. Push to yellow to confirm.
- 5 Push to blue or green to select a letter or number. Push to yellow (select "-" for a blank).
Select the other four characters in the same way.
- 6 After selecting all the characters, press the joystick to confirm.
- 7 Repeat steps 4 to 6 to label other input sources.
- 8 Press the MENU button to return to the normal TV picture.

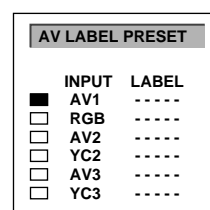
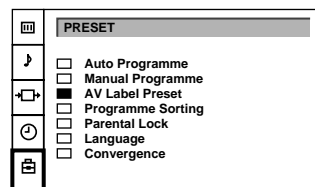

VIDEO CONNECTION

Checking and Selecting the Input and Output Sources Using the Menu

You can display the menu to see which input sources are selected for the TV screen, as well as which output source is selected. You can also select them on the menu display.

- 1 Press MENU.
- 2 Push the joystick to blue or green to select the symbol  on the menu screen. Push to yellow to confirm.
The VIDEO CONNECTION menu appears.
You can see which source is selected for the TV and for the output. If you want to select the input and output on this menu, go on to the next step.
- 3 Push to blue or green to select "TV Screen" (input source for TV-screen), or "Output" (output source for → 2/→ 3 and → 3/→ 3).
Push to yellow to confirm.
- 4 Push to red or yellow to select the desired source. Press joystick to store.
- 5 Repeat steps 3 to 4 to select the source for other inputs or outputs.
- 6 Press MENU to return to the normal TV picture.

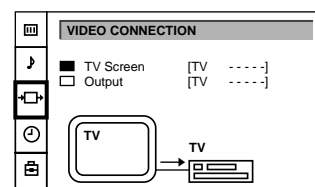

Note

If you select "AUTO" for output, the output source automatically becomes the same as the desired input source.

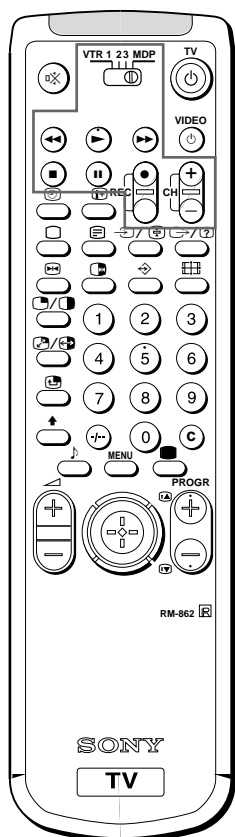

Remote Control of Other Sony Equipment

You can use the TV Remote Commander to control most of Sony remote-controlled video equipment: beta, 8 mm and VHS VCRs and video disc players.

Tuning the Remote Commander to the equipment

- 1 Set the VTR 1/2/3 MDP selector according to the equipment you want to control:
 - VTR1: Beta VCR
 - VTR2: 8 mm VCR
 - VTR3: VHS VCR
 - MDP: Video disc player
- 2 Use the buttons indicated in the illustration to operate the additional equipment.

If your video equipment is furnished with a COMMAND MODE selector, set this selector to the same position as the VTR 1/2/3 MDP selector on the TV Remote Commander.

If the equipment does not have a certain function, the corresponding button on the Remote Commander will not operate.

When recording

When you use the ● (record) button, make sure to press this button and the one to the right of it simultaneously.

For Your Information

Optimum Viewing Area

For the best picture quality, try to position the projection TV so that you can view the screen from within the areas shown below.

Horizontal viewing area

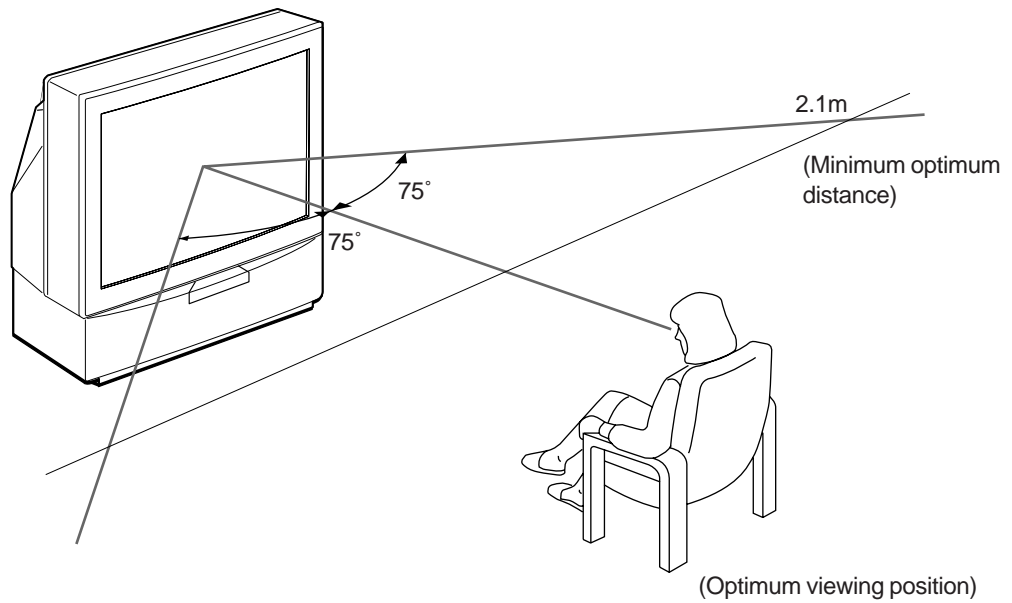

Vertical viewing area

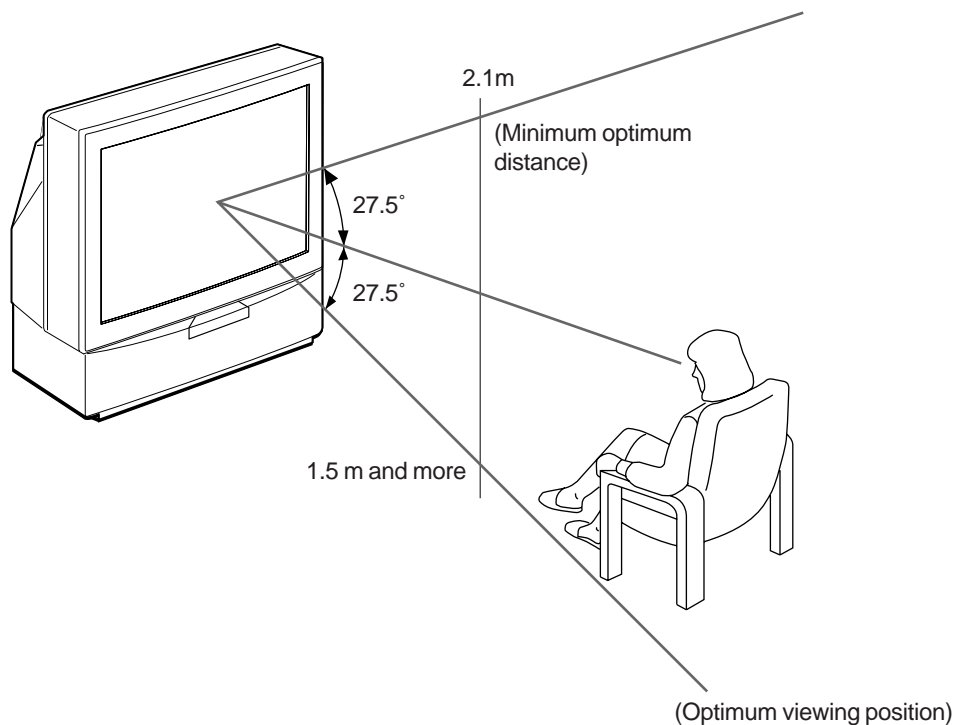

Troubleshooting

Here are some simple solutions to some problems which may affect the picture and sound.

Problem	Solution
No picture (screen is dark), no sound	<ul style="list-style-type: none"> • Plug the TV in. • Press ① on the TV (if ① indicator is on, press □ or a programme number on the Remote Commander). • Check the aerial connection. • Check if the selected video source is on. • Turn the TV off for 3 or 4 seconds then turn it on again using ①.
Poor or no picture (screen is dark), but good sound	<ul style="list-style-type: none"> • Press MENU to enter the PICTURE CONTROL menu and adjust the brightness, contrast and colour.
Poor picture quality when watching an RGB video source	<ul style="list-style-type: none"> • Press ⇨ repeatedly to select ⇨.
Good picture but no sound	<ul style="list-style-type: none"> • Press ↵+. • Check that "Main" speaker is selected on the SOUND CONTROL menu. • If 🗨 is displayed on the screen, press 🗨.
No colour for colour programmes	<ul style="list-style-type: none"> • Press MENU to enter the PICTURE CONTROL menu, select Reset, then press the joystick to confirm.
Remote Commander does not function	<ul style="list-style-type: none"> • Replace the batteries.

If you continue to have problems, have your TV serviced by qualified personnel. Never open the casing yourself.

Specifications

Television system	B/G/H, D/K	Front	⇨ 3, S video inputs - 4-pin DIN
Colour system	PAL/SECAM		⇨ 3, video inputs - phono jacks
	NTSC 3.58/4.43 (VIDEO IN)		⇨ 3 (L, R), audio inputs - phono jacks
Channel coverage	See "Receivable channels and channel displays" on this page		🎧, headphones jack - stereo minijack
Projected picture size	41 inches	Sound output	2 × 30 W (music power)
	Approx. 103 cm measured diagonally		2 × 15 W (RMS)
		Centre SP input	30 W (RMS) (using as the centre speaker)
Terminals		Power consumption	145 W
Rear	Center speaker input terminals, 2 terminals	Dimensions (W × H × D)	948 × 992 × 511 mm
	⇨ (L, R), audio outputs - phono jacks	Weight	43 kg
	⇨ 1, 21-pin Euro connector (CENELEC standard)	Supplied accessories	See page 6.
	- inputs for audio and video signals	Other features	Digital comb filter (High resolution)
	- inputs for RGB		FASTEXT, TOPText
	- outputs of TV audio and video signals		NICAM
	⇨ 2/⇨ 2, 21-pin Euro connector		
	- inputs for audio and video signals		
	- inputs for S video		
	- outputs for audio and video signals (selectable)		
	⇨ 3/⇨ 3, 21-pin Euro connector		
	- inputs for audio and video signals		
	- inputs for S video		
	- outputs for audio and video signals (selectable, the same output source as the ⇨ 2/⇨ 2 connector)		

Design and specifications are subject to change without notice.

Receivable Channels and Channel Displays

	Receivable channels	Indication on the screen
B/G/H	E2..12 21..69	C02 C03 C04..C12 C21..C69
CABLE TV (1)	S1..41	S01 S02..S41
CABLE TV (2)	S01..S05 M1..M10 U1..U10	S42..S46 S01..S10 S11..S20
ITALY	A B C D E F G H H1 H2 21..69	C11..C69
D/K	R01..R12 R21..R69	C02..C12 C21..C69
CABLE TV (1)		S01 S02..S41
CABLE TV (2)		S42 S43..S46
CABLE TV	B..Q, S21..41	S02, S03..S17, S21..S41



UPOZORNĚNÍ

Nevystavujte přístroj dešti ani vlhkosti, abyste zabránili vzniku požáru nebo zkratu.

Uvnitř přístroje vzniká nebezpečné vysoké napětí.

Neotvírejte přístroj. Veškeré opravy přenechte pouze odborníkům.

Bezpečnostní opatření

Všechny televizory pracují s mimořádně vysokým napětím.

Aby nedošlo k požáru nebo úrazu elektrickým proudem, dodržujte níže uvedené bezpečnostní pokyny. Pro vaši bezpečnost přenechte opravy pouze kvalifikovaným odborníkům.

Všeobecná bezpečnost:

- Nevystavujte televizor dešti ani nadměrné vlhkosti.
- Neotvírejte zadní kryt přístroje.

Bezpečný provoz:

- Nenapojte přístroj na jiné napětí než 220 – 240 V střídavého proudu.
- Nezapojte přístroj, vnikne-li do něho nějaký předmět nebo kapalina - nechte ho okamžitě zkontrolovat kvalifikovaným odborníkem.
- Nenechávejte přístroj zapojený v zásuvce, nebudete-li ho několik dní používat.
- Při vytahování zástrčky ze sítě tahejte vždy za zástrčku, nikdy ne za šňůru.
- Nepokládejte žádné předměty na plochu předního panelu, když je vyklopený.

Důležité informace

Přečtěte si prosím následující informace, týkající se užívání a údržby vašeho televizoru, abyste se mohli těšit z co nejvyšší kvality příjmu.

Kvalita obrazu

- Špatný přenos barev (červený, zelený a modrý barevný signál se přesně nepřekrývají) může být způsoben zemským magnetizmem. Vyladte obraz podle postupu v kapitole konvergenční nastavení (str. 33).
- Nedotýkejte se obrazovky a dbejte na to, abyste nepoškrábali její povrch tvrdými předměty.
- Zobrazování nehybného obrazu po delší dobu, například při používání videoher či počítače, a sledování programů v režimu 16:9 může vést k poškození obrazovky. Pokud provozujete televizor popsáním způsobem, stáhněte kontrast na nižší hodnoty.

Osvětlení

Abyste získali jasný obraz, nevystavujte obrazovku přímému světlu nebo slunečnímu záření. Je-li to možné, používejte bodové světlo svítící od stropu směrem dolů.

Instalace

- Nezakrývejte větrací otvory, abyste zabránili vnitřnímu přehřátí přístroje.
- Neinstalujte televizor na příliš horkých nebo vlhkých místech, na místech vystavených přímému slunečnímu záření, nadměrné prašnosti, mechanickým vibracím nebo otřesům.
- Jestliže přenesete televizor přímo z chladna do tepla nebo změní-li se náhle teplota v místnosti, může dojít k zkreslení obrazu nebo ke zkreslení barev na části obrazovky. To je způsobeno kondenzací vlhkosti na zrcadlech nebo čočkách uvnitř televizoru. Před použitím televizoru nechte vlhkost vyschnout.

Údržba

- Uschovejte si originální kartón i další materiál, ve kterém byl televizor zabalen, abyste ho měli k dispozici pro případnou další dopravu televizoru. Pro optimální ochranu zabalte televizor přesně tak, jak byl originálně zabalen z továrny.
- Aby váš přístroj vypadal jako nový, otírejte ho pravidelně měkkou utěrkou. Skvrny můžete odstranit utěrkou namočenou v slabém roztoku čistícího prostředku. Nikdy nepoužívejte silná rozpouštědla jako je ředidlo nebo benzín, ani agresivní čistící prostředky (např. písek na nádobí), abyste nepoškodili povrch přístroje. Pro vaši bezpečnost odpojte před čištěním televizor od sítě.
- Ztmavne-li obrazovka po delší době používání televizoru, je třeba vyčistit vnitřní prostor televizoru. V tomto případě se obraťte na odborníky.

Čištění stínítka

- Chcete-li odstranit prach z obrazovky, odpojte televizor a stírejte prach měkkou utěrkou namočenou ve vodě nebo ve slabém roztoku čistícího prostředku pouze svislými pohyby. Potom ji přetřete suchou měkkou utěrkou. Nikdy za tímto účelem nepoužívejte rozpouštědla nebo ředidla.
- Čistíte-li kryty hadříkem, používejte měkký hadřík navlhčený slabým roztokem saponátu nebo vodou. Nepoužívejte žádné abrasivní prostředky, louhy a jiné agresivní látky a prášky. Nepoužívejte organická rozpouštědla (líh, benzín, ředidla). Pro Vaši bezpečnost odpojte před čištěním televizor od sítě.
- Nedotýkejte se zbytečně stínítka, nedopust'te dotyk ostrých předmětů, poškrábání nástroji či popsání perem. Toto jednání může vést k neodstranitelnému poškození stínítka.

Obsah

Popis	28
Uvedení do provozu	30
1. krok: Příprava	30
Kontrola dodaného příslušenství	30
Vložení baterií do dálkového ovládání	30
Zapojení antény	30
2. krok: Naladění televizních programů	31
Volba jazyka menu	31
Automatické ladění kanálů	32
3. krok: Nastavení barevných konvergencí	33
Sjednot'te červený, zelený a modrý pruh	33
Další funkce předvolby	34
Manuální ladění kanálů	34
Ruční doladění	35
Třídění programových pozic	35
Přeskakování programových pozic	36
Záznam názvu stanice	36
Použití Rodičovský zámek	37
Přechodné naladění kanálu	37
Pokyny k obsluze	38
Sledování televizního programu	38
Zapnutí a vypnutí televizoru	38
Volba televizních programů	38
Nastavení hlasitosti	38
Ovládání televizoru ovládacími prvky na přístroji	38
Sledování teletextu nebo videoprogramu	39
Další užitečné funkce	39
Nastavení a naladění televizoru pomocí menu	40
Nastavení obrazu a zvuku	40
Použití časovače pro usínání	41
Teletext	42
Funkce s přímým přístupem	42
Připojení a ovládání dalšího zařízení	44
Připojení dalšího zařízení	44
Volba vstupu	45
Použití "Název Předvolby"	46
Kontrola a volba vstupních a výstupních zdrojů pomocí menu	46
Dálkové ovládání jiných přístrojů Sony	47
Pro vaši informaci	48
Oblast optimálního poslechu	48
Poruchy a jejich odstranění	49
Technické údaje	49

Uvedení do provozu	CZ
---------------------------	-----------

Funkce	CZ
---------------	-----------

Popis

Tato část stručně popisuje tlačítka a ovládací prvky na televizoru a na dálkovém ovládací. Další informace naleznete na stránkách uvedených vedle každého prvku.

Přední strana televizoru

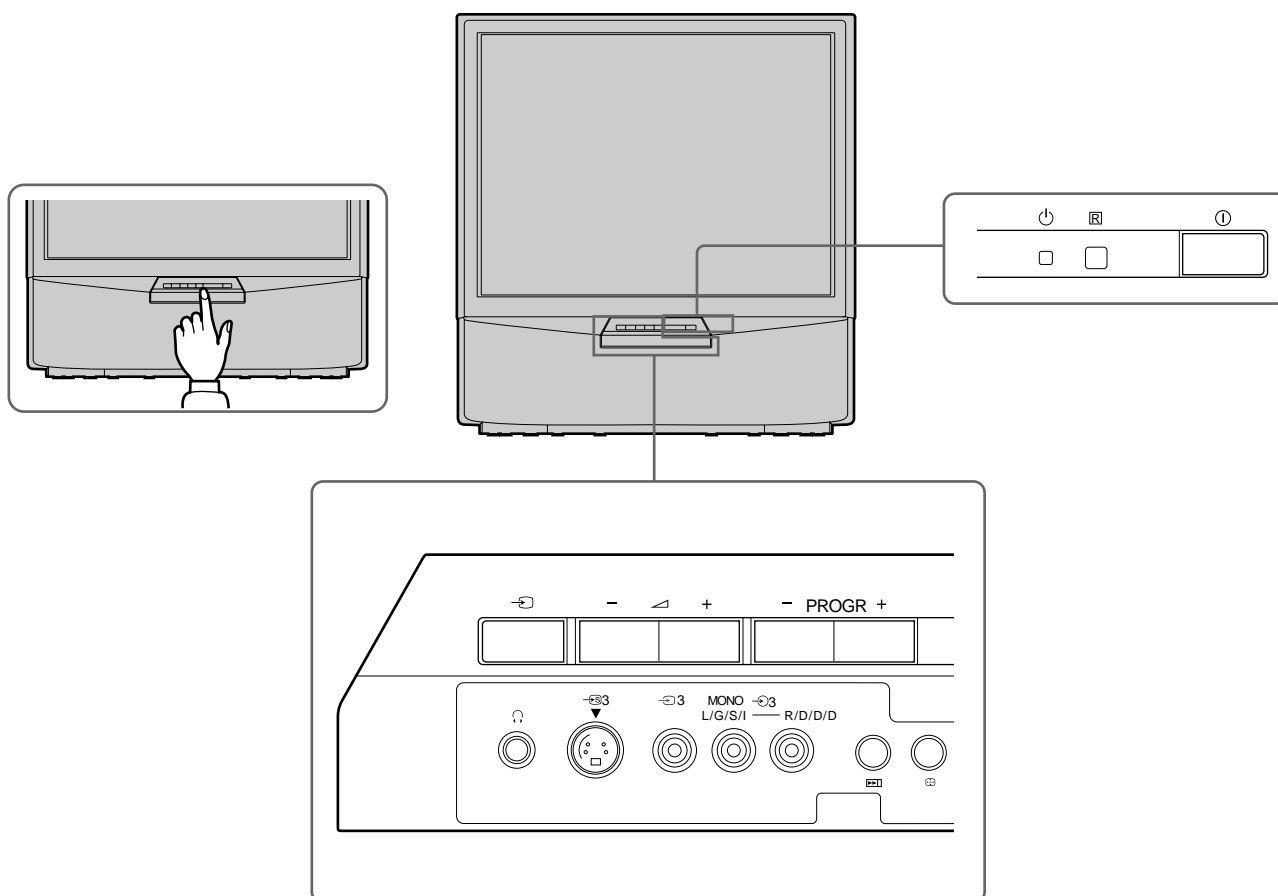

Symbol	Název	Viz strana
①	Hlavní síťový spínač	38
⏻	Indikátor pohotovosti	38
PROGR +/-	Program	38
↔ +/-	Hlasitost	38
↺	Tlačítka pro volbu vstupu	39
🎧	Zdířka pro sluchátka	44
Ⓜ 3, Ⓜ 3, Ⓜ 3	Zdířky pro vstup (S video/video/audio)	45
▶▶	Tlačítka pro automatické předvolby	32
⊕⊕	Tlačítka Auto Convergence - automatické nastavení konvergenčí	33

Dálkové ovládání

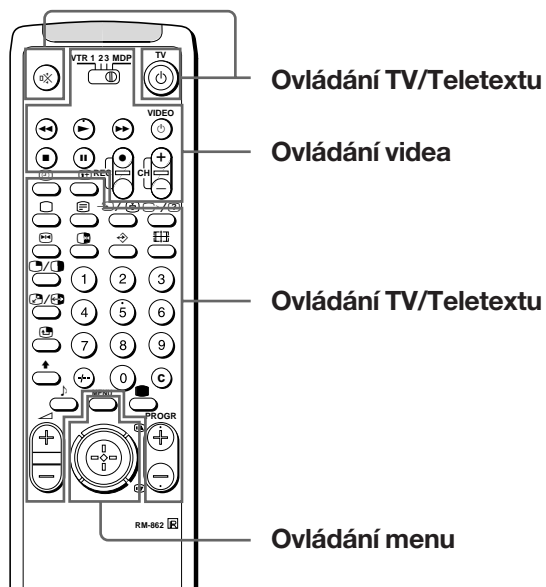

Ovládání televizoru/teletextu

Symbol	Název	Viz strana
⊗	Vypnutí/zapnutí zvuku	39
TV ⏻	Tlačítko TV Standby (pohotovostní poloha)	38
⊞	Zapnutí televizoru/přijem TV vysílání	38
☰	Tlačítko teletextu	39
↔/⊞	Tlačítko volby výstupu/Teletext: zastavení podstránky	39 42
↔/?	Teletext: tlačítko znázornění	42
1,2,3,4,5,6,7,8,9 a 0	Číselná tlačítka	38
-/-	Tlačítko pro dvojmístnou volbu	38
C	Tlačítko pro přímou volbu kanálu	34
△ +/-	Tlačítko pro ovládání hlasitosti	38
PROGR +/-	Tlačítka volby programů	38
⏮/⏭	Teletext: tlačítka pro listování stránkou nahoru a dolů	42
●	Tlačítko režimu obrazu	41
♪	Tlačítko režimu zvuku	41
⏹	Tlačítko pro zablokování stránky teletextu	39
⌚	Tlačítko pro zobrazení hodin	39
⏮	Tlačítko pro změnu formátu zobrazení	39
↔	Teletext: tlačítka pro nejčastěji používané stránky	43

Ovládání menu

Symbol	Název	Viz strana
MENU	Tlačítka pro zapínání/vypínání menu	Viz níže
	Joystick pro volbu menu	Viz níže
	Stiskněte, chcete-li potvrdit volbu (funkce OK)	

Ovládání videorekordéru

Symbol	Název	Viz strana
VTR1/2/3, MDP	Volba videozařízení	47
⏮ ⏭	Tlačítka ovládání videozařízení	47
⏮ ● VIDEO ⏻		
CH +/-		

Nefunguje na tomto přístroji

Symbol : (pro ovládání TV)

Systém menu

Použijte tlačítko MENU a joystick podle následujícího popisu

1 Stiskněte tlačítko MENU, abyste menu zapnuli nebo vypnuli.



2 Joystick používejte následovně:

ZELENÁ: rolování nahoru

ČERVENÁ: snižování/zpět k poslední položce nebo poslednímu menu
Není-li znázorněné žádné menu: posunutí na červenou, abyste znázornili poslední menu

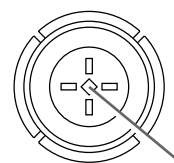

ŽLUTÁ: zvyšování/dopředu k další položce

Joystick: Stiskněte ho v neutrální pozici, abyste potvrdili volbu nebo uložili údaje do paměti

MODRÁ: rolování dolů

Funkce ovladatelné joystickem jsou znázorněny na obrazovce.

Uvedení do provozu

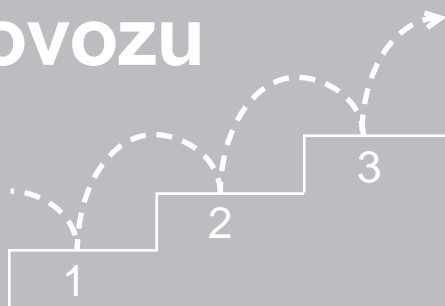

1. krok: Příprava

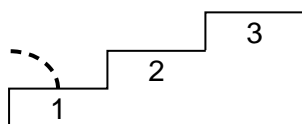

1 Kontrola dodaného příslušenství

Jakmile vybalíte přístroj z obalu, zkontrolujte, máte-li následující příslušenství:

- Dálkové ovládání RM-862
- Dvě baterie R6 s označením IEC

2 Vložení baterií do dálkového ovládání

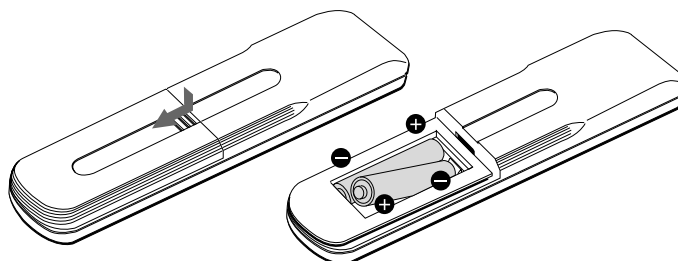

Odsuňte kryt.

Zkontrolujte správnou polaritu.

Poznámka: Nikdy nezapoměňte zlikvidovat baterie ekologickým způsobem.

3 Zapojení antény

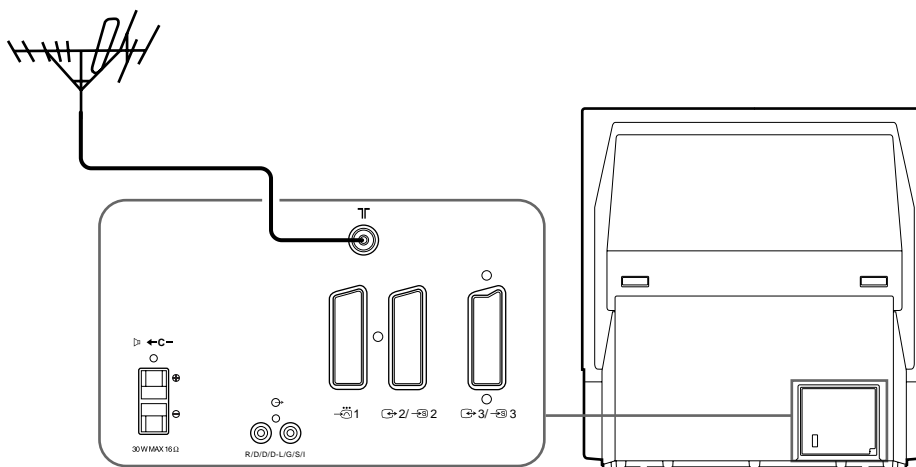

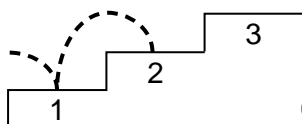

Připojte koaxiální kabel opatřený anténním konektorem IEC (není součástí dodávky) do zdíčky T na zadní straně televizoru.

2. krok: Naladění televizních programů



1 Volba jazyka menu

Za pomoci této funkce můžete zadat jazyk menu na obrazovce.

- 1 Stiskněte hlavní spínač  na televizoru. Svítí-li indikátor  pohotovostní polohy na televizoru, stiskněte tlačítko  nebo číselné tlačítko na dálkovém ovladači.
- 2 Stiskněte tlačítko MENU na dálkovém ovladači. Objeví se menu pro volbu jazyků LANGUAGE (volba).
- 3 Nastavte joystick na modrou nebo zelenou, abyste zadali jazyk. Stiskněte joystick, abyste potvrdili volbu.
- 4 Stiskněte tlačítko MENU, abyste se vrátili k normálnímu televiznímu obrazu.

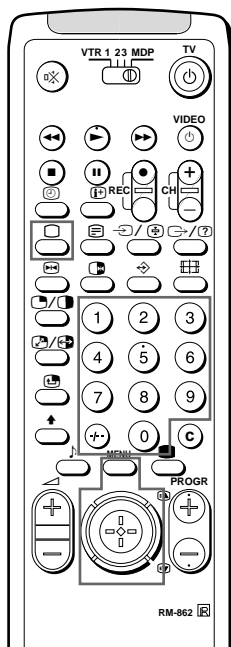

(KP-41S4K, KP-41S5K)

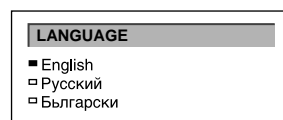

(KP-41S4R, KP-41S5R)

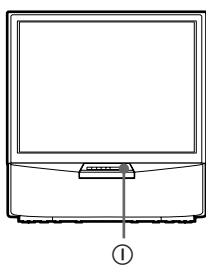

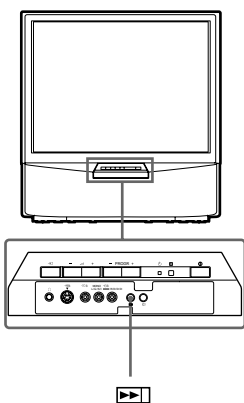
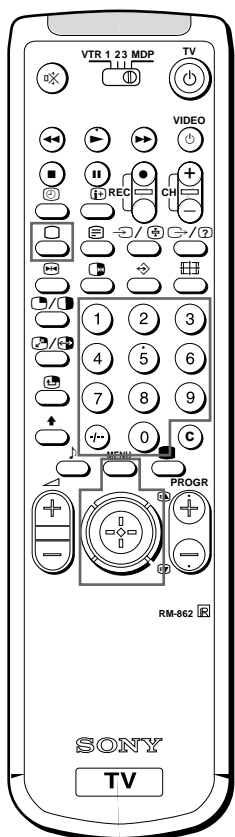

2 Automatické ladění kanálů

Prostřednictvím této funkce může televizor automaticky vyhledat a uložit až 100 různých čísel kanálů. Dáváte-li přednost ruční předvolbě, nahlédněte do kapitoly "Manuální ladění" na straně 34.

- 1 Stiskněte spínač napájení na televizoru. Svítí-li indikátor pohotovostní polohy na televizoru, stiskněte tlačítko nebo číselné tlačítko na dálkovém ovladači.
- 2 Stiskněte a držte tlačítko na televizoru, dokud se nezobrazí automatické menu a nezačíná vyhledávání. Po uložení dostupných kanálů se objeví normální televizní obraz.

Automatické nastavení předvoleb s použitím dálkového ovladače

- 1 Stiskněte tlačítko MENU.
- 2 Posuvem pákového ovládače do modré nebo zelené pozice zvolte v menu na obrazovce symbol a pak posuňte do žluté pozice.
- 3 Posuvem do modré nebo zelené pozice zvolte "Automatické ladění".
- 4 Posuňte do žluté pozice a podržte, dokud se nezobrazí automatické menu a nezačíná vyhledávání. Po naladění všech dostupných kanálů se objeví normální obraz televizního vysílání.

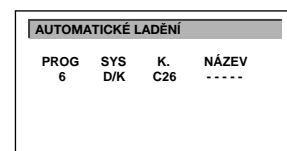
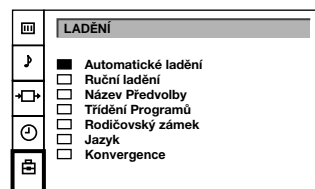

Poznámky

- Programové pozice můžete seřadit tak, aby se na obrazovce objevovaly ve Vámi požadovaném pořadí. Podrobnosti naleznete v kapitole "Třídění programových pozic" na straně 35.

• Přerušení automatického ladění

Stiskněte tlačítko MENU na dálkovém ovládání.

3 Krok: Nastavení barevných konvergencí

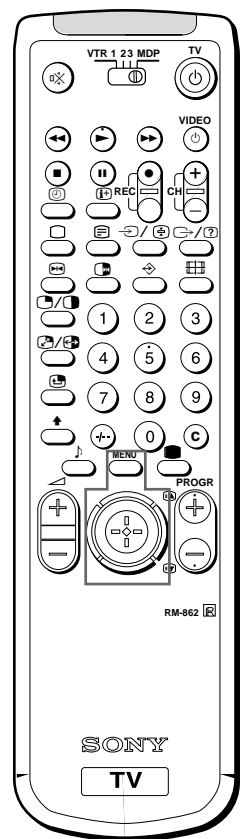
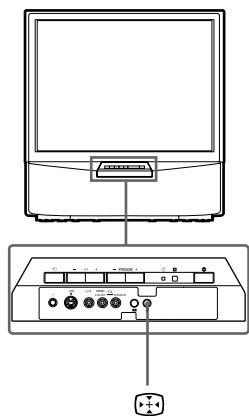
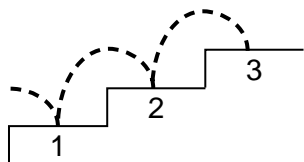

Sjednoťte červený, zelený a modrý pruh

- 1 Stiskněte tlačítko na televizoru.
- 2 Funkce Autokonvergence pracuje asi 30 sekund.

Pokud funkce Autokonvergence nepracuje správně

Nastavte konvergence volbou položky Konvergence v menu LADĚNÍ.

- 1 Stiskněte MENU.
- 2 Stiskem joysticku de modré nebo zelené vyberte a stiskněte do žluté. Objeví se menu LADĚNÍ.
- 3 Stiskem joysticku de modré nebo zelené "Konvergence" a stiskněte do žluté. Objeví se menu KONVERGENCE.
- 4 Stiskem do modré či zelené vyberte pruh, který chcete nastavit (svislé a vodorovně červené a modré pruhy).
Potvrďte stiskem joysticku:
↔ : červená svislá (nast. vpravo/vlevo)
↕ : červená vodorovná (nast. nahoru/dolů)
↔ : modrá svislá (nast. vpravo/vlevo)
↕ : modrá vodorovná (nast. nahoru/dolů)
- 5 Stiskem joysticku do modré nebo zelené sjednoťte vybraný pruh se zelenou čarou ve středu. Po nastavení stiskněte joystick.
- 6 Opakováním kroků 4 a 5 nastavujte všechny pruhy tak dlouho, až se čáry překryjí a vytvoří bílý kříž.
- 7 Stiskem MENU se vrátíte do normálního obrazu.

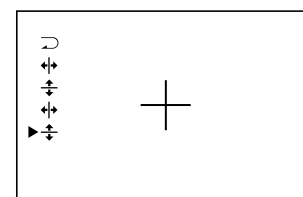
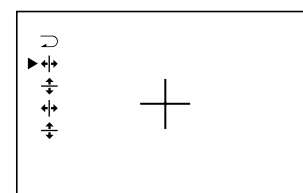
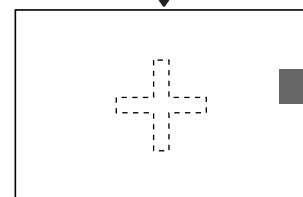
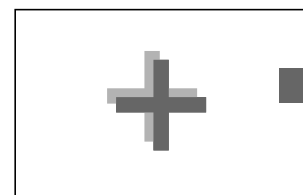

Poznámka:

funkce

Autokonvergence
nepracuje když:

- není signál na vstupu (anténě).
- vstupní signál je slabý.
- pokud na stínítko svítí ostré světlo nebo Slunce.
- pokud zároveň sledujete teletext.
- pokud programů v režimu 16:9.

CZ

Další funkce předvolby

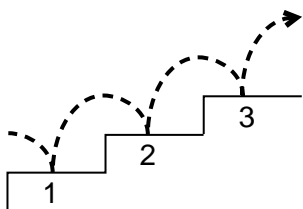

RUČNÍ LADĚNÍ

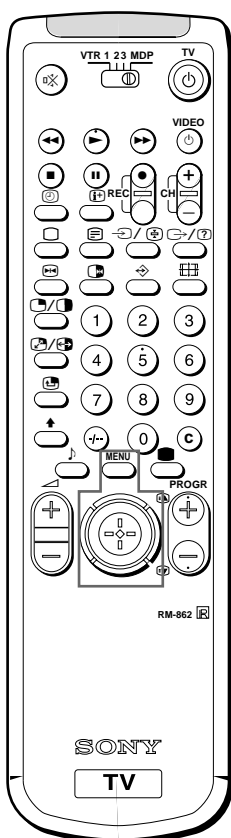

Manuální ladění kanálů

Za použití této funkce můžete ladit kanály jeden po druhém a přiřazovat je programovým předvolbám. Kromě toho můžete přiřazovat čísla programů také zdrojům videa.

- 1 Stiskněte tlačítko MENU.
- 2 Nastavte joystick na modrou nebo zelenou, abyste zadali symbol  na obrazovce. Potom ho nastavte na žlutou, abyste potvrdili volbu.
- 3 Nastavte joystick na modrou nebo zelenou, abyste zadali "Ruční ladění". Potom ho nastavte na žlutou, abyste potvrdili volbu.
- 4 Nastavte joystick na modrou nebo zelenou, abyste zadali programovou předvolbu (PROG), pod kterou chcete kanál uložit do paměti. Potom ho nastavte na žlutou, abyste potvrdili volbu.
- 5 Nastavte joystick na modrou nebo zelenou, abyste zadali systém televizního vysílání (SYS) (B/G pro západoevropské země, D/K pro východoevropské země) nebo zdroj videa (AV1, AV2, AV3, YC2, YC3, RGB). Potom ho nastavte na žlutou, abyste potvrdili volbu.
- 6 Nastavte joystick na modrou nebo zelenou, abyste zadali "C" (pro běžné kanály) nebo "S" (pro kanály kabelové televize). Potom ho nastavte na žlutou, abyste potvrdili volbu.

Máte dvě možnosti manuálního ladění kanálů:

- a) Jestliže znáte číslo kanálu postupujte podle metody "Přímé ladění".
nebo
- b) Jestliže neznáte číslo kanálu postupujte podle metody "Vyhledávání".

7 a) Přímé ladění

Zvolte první číslici z "K." (kanál) a pak druhou číslici z "K." pomocí číselných tlačítek na dálkovém ovládači..

7 b) Vyhledávání

Posuvem pákového ovládače do modré nebo zelené pozice vyhledejte další dostupný kanál.

- 8 Pokud si přejete číslo kanálu uložit, přejděte ke kroku 9. Pokud ne, zvolte jiný kanál pomocí číselných tlačítek na dálkovém ovládači nebo posuvem do modré nebo zelené pozice obnovte vyhledávání.
- 9 Stiskněte pákový ovládač.
- 10 Opakováním kroků 4 až 9 naladíte do předvoleb další kanály.
- 11 Stiskem tlačítka MENU získáte opět normální obraz televize.

LADĚNÍ	
<input type="checkbox"/>	Automatické ladění
<input checked="" type="checkbox"/>	Ruční ladění
<input type="checkbox"/>	Název Předvolby
<input type="checkbox"/>	Třídění Programů
<input type="checkbox"/>	Rodičovský zámek
<input type="checkbox"/>	Jazyk
<input type="checkbox"/>	Konvergence

RUČNÍ LADĚNÍ					
<input type="checkbox"/>	PROG	SYS	K.	NÁZEV	AFT
<input type="checkbox"/>	0	D/K	C29	-----	ZAP
<input type="checkbox"/>	1	D/K	C31	-----	ZAP
<input type="checkbox"/>	2	D/K	C32	-----	ZAP
<input type="checkbox"/>	3	D/K	C36	-----	ZAP
<input checked="" type="checkbox"/>	4	D/K	C37	-----	ZAP
<input type="checkbox"/>	5	D/K	C40	-----	ZAP
<input type="checkbox"/>	6	D/K	C41	-----	ZAP
<input type="checkbox"/>	7	D/K	C44	-----	ZAP
<input type="checkbox"/>	8	D/K	C49	-----	ZAP
<input type="checkbox"/>	9	D/K	C52	-----	ZAP

RUČNÍ LADĚNÍ

Ruční doladění

Normální pracuje funkce automatického jemného doladění (AFT).

Pokud je přesto obraz zkreslen, je možné jemným doladěním televizoru dosáhnout zlepšení přijímaného obrazu.

- 1 Stiskněte tlačítko MENU.
- 2 Posuvem pákového ovládače do modré nebo zelené pozice zvolte symbol  v menu na obrazovce a pak posuňte do žluté pozice.
- 3 Posuvem do modré nebo zelené pozice zvolte "Ruční ladění" a pak posuňte do žluté pozice.
- 4 Posuvem do modré nebo zelené pozice zvolte číslo programu odpovídající kanálu, který si přejete doladit.
- 5 Opakovaně posouvejte do žluté polohy, až AFT pozice změní barvu.
- 6 Posuvem do modré nebo zelené pozice jemně dolad'te frekvenci kanálu (-15 až +15).
- 7 Stiskněte pákový ovládač.
- 8 Opakováním kroků 4 až 7 dolad'te ostatní kanály.
- 9 Stiskem tlačítka MENU získáte znovu normální obraz televize.

RUČNÍ LADĚNÍ				
PROG	SYS	K.	NÁZEV	AFT
<input type="checkbox"/>	0	D/K	C29	----- ZAP
<input type="checkbox"/>	1	D/K	C31	----- ZAP
<input type="checkbox"/>	2	D/K	C32	----- ZAP
<input type="checkbox"/>	3	D/K	C36	----- ZAP
<input checked="" type="checkbox"/>	4	D/K	C37	----- ZAP
<input type="checkbox"/>	5	D/K	C40	----- ZAP
<input type="checkbox"/>	6	D/K	C41	----- ZAP
<input type="checkbox"/>	7	D/K	C44	----- ZAP
<input type="checkbox"/>	8	D/K	C49	----- ZAP
<input type="checkbox"/>	9	D/K	C52	----- ZAP

TŘÍDĚNÍ PROGRAMŮ

Třídění programových pozic

Tato funkce vám umožňuje řadit programové předvolby podle požadovaného pořadí.

- 1 Stiskněte tlačítko MENU.
- 2 Nastavte joystick na modrou nebo zelenou, abyste zadali symbol  na obrazovce. Potom ho nastavte na žlutou, abyste potvrdili volbu.
- 3 Nastavte joystick na modrou nebo zelenou, abyste zadali "Třídění programů". Potom ho nastavte na žlutou, abyste potvrdili volbu.
- 4 Nastavte joystick na modrou nebo zelenou, abyste zadali programovou předvolbu kanálu, který chcete vyměnit. Stiskněte joystick, abyste volbu potvrdili.
- 5 Nastavte joystick na modrou nebo zelenou, abyste zadali programovou předvolbu druhého kanálu. Stiskněte joystick na potvrzení.
Nyní jsou tyto dvě předvolby vyměněny a seřazeny.
- 6 Opakujte kroky 4 a 5, abyste seřadili další programové předvolby.
- 7 Stiskněte tlačítko MENU, abyste se vrátili k normálnímu televiznímu obrazu.

LADĚNÍ	
<input type="checkbox"/>	Automatické ladění
<input type="checkbox"/>	Ruční ladění
<input type="checkbox"/>	Název Předvolby
<input checked="" type="checkbox"/>	Třídění Programů
<input type="checkbox"/>	Rodičovský zámek
<input type="checkbox"/>	Jazyk
<input type="checkbox"/>	Konvergence

TŘÍDĚNÍ PROGRAMŮ			
PROG	SYS	K.	NÁZEV
<input checked="" type="checkbox"/>	0	D/K	C28 BBC-W
<input type="checkbox"/>	1	D/K	C29 VHS-2
<input type="checkbox"/>	2	D/K	C35 CNN-
<input type="checkbox"/>	3	D/K	C38 -----
<input type="checkbox"/>	4	D/K	C40 MV-CH
<input type="checkbox"/>	5	D/K	C42 VHS-1
<input type="checkbox"/>	6	D/K	C55 -----
<input type="checkbox"/>	7	D/K	C56 8MM
<input type="checkbox"/>	8	D/K	C57 -----
<input type="checkbox"/>	9	D/K	C58 -----

RUČNÍ LADĚNÍ

Přeskakování programových pozic

Nepoužívané programové pozice lze při volbě programu tlačítky PROGR +/- přeskakovat. Přeskočené programy však lze vyvolat pomocí číselných tlačítek.

- 1 Stiskněte tlačítko MENU.
- 2 Nastavte joystick na modrou nebo zelenou, abyste zadali symbol  na obrazovce. Potom ho nastavte na žlutou, abyste potvrdili volbu.
- 3 Nastavte joystick na modrou nebo zelenou, abyste zadali "Ruční ladění". Potom ho nastavte na žlutou, abyste potvrdili volbu.
- 4 Nastavte joystick na modrou nebo zelenou, abyste zadali programovou volbu, kterou chcete přeskakovat.
- 5 Nastavte joystick na modrou nebo zelenou, abyste zadali "- - -" v pozici SYS (systém). Stiskněte joystick na potvrzení volby.
- 6 Opakujte kroky 4 a 5, abyste zadali přeskakování dalších programových předvoleb.
- 7 Stiskněte tlačítko MENU, abyste se vrátili k normálnímu televiznímu obrazu.

RUČNÍ LADĚNÍ				
PROG	SYS	K.	NÁZEV	AFT
<input type="checkbox"/>	0	D/K	C29	----- ZAP
<input type="checkbox"/>	1	D/K	C31	----- ZAP
<input type="checkbox"/>	2	D/K	C32	----- ZAP
<input type="checkbox"/>	3	D/K	C36	----- ZAP
<input type="checkbox"/>	4	D/K	C37	----- ZAP
<input checked="" type="checkbox"/>	5	D/K	C40	----- ZAP
<input type="checkbox"/>	6	D/K	C41	----- ZAP
<input type="checkbox"/>	7	D/K	C44	----- ZAP
<input type="checkbox"/>	8	D/K	C49	----- ZAP
<input type="checkbox"/>	9	D/K	C52	----- ZAP

RUČNÍ LADĚNÍ

Záznam názvu stanice

Názvy stanic jsou kanálům obvykle automaticky přiřazovány již během ladění. Můžete však zadat jméno stanice nebo zdroje videa sami za použití nejvýše pěti písmen.

- 1 Stiskněte tlačítko MENU.
- 2 Nastavte joystick na modrou nebo zelenou, abyste zadali symbol  na obrazovce. Potom ho nastavte na žlutou, abyste potvrdili volbu.
- 3 Nastavte joystick na modrou nebo zelenou, abyste zadali "Ruční ladění". Potom ho nastavte na žlutou, abyste potvrdili volbu.
- 4 Nastavte joystick na modrou nebo zelenou, abyste zadali programovou předvolbu, kterou chcete pojmenovat. Potom volte opakovaně žlutou, dokud se nezvýrazní první znak položky NÁZEV.
- 5 Nastavte joystick na modrou nebo zelenou, abyste zadali písmeno nebo číslici (pro prázdné místo zadejte "-"). Potom ho nastavte na žlutou, abyste potvrdili volbu. Stejným způsobem zadejte čtyři další písmena nebo číslice.
- 6 Po zadání všech znaků stiskněte joystick.
- 7 Opakujte kroky 4 až 6, chcete-li pojmenovat další kanály nebo zdroj videa.
- 8 Stiskněte tlačítko MENU, abyste se vrátili k normálnímu televiznímu obrazu.

RUČNÍ LADĚNÍ				
PROG	SYS	K.	NÁZEV	AFT
<input type="checkbox"/>	0	D/K	C29	----- ZAP
<input type="checkbox"/>	1	D/K	C31	----- ZAP
<input type="checkbox"/>	2	D/K	C32	----- ZAP
<input type="checkbox"/>	3	D/K	C36	----- ZAP
<input checked="" type="checkbox"/>	4	D/K	C37	----- ZAP
<input type="checkbox"/>	5	D/K	C40	----- ZAP
<input type="checkbox"/>	6	D/K	C41	----- ZAP
<input type="checkbox"/>	7	D/K	C44	----- ZAP
<input type="checkbox"/>	8	D/K	C49	----- ZAP
<input type="checkbox"/>	9	D/K	C52	----- ZAP

RODIČOVSKÝ ZÁMEK

Pokusíte-li se zvolit zablokovaný program

Symbol  se objeví na prázdné obrazovce.

Zrušení zablokování

Zadejte kanál, který chcete odblokovat ve menu "RODIČOVSKÝ ZÁMEK". Stiskněte joystick. Symbol  zmizí.

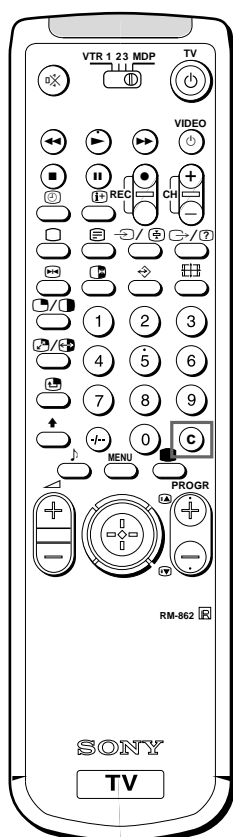



Poznámka:

Pokud naladíte kanál dočasně, nemůžete vstoupit do režimu ručních předvoleb. K uložení kanálu přepněte na jiný program a postupujte podle návodu na str. 34.

Použití Rodičovský zámek

Tato funkce vám umožňuje zabránit tomu, aby děti sledovaly nežádoucí programy.

- 1 Stiskněte tlačítko MENU.
- 2 Nastavte joystick na modrou nebo zelenou, abyste zadali symbol  na obrazovce. Potom ho nastavte na žlutou, abyste potvrdili volbu.
- 3 Nastavte joystick na modrou nebo zelenou, abyste zadali "Rodičovský zámek". Potom ho nastavte na žlutou, abyste potvrdili volbu.
- 4 Nastavte joystick na modrou nebo zelenou, abyste zadali kanál, který chcete zablokovat. Stiskněte joystick na potvrzení volby. Před programovou předvolbou se zobrazí symbol  na znamení toho, že je tento kanál nyní zablokován.
- 5 Opakujte krok 4, abyste zablokovali další kanály.
- 6 Stiskněte tlačítko MENU, abyste se vrátili k normálnímu televiznímu obrazu.

LADĚNÍ	
<input type="checkbox"/>	Automatické ladění
<input type="checkbox"/>	Ruční ladění
<input type="checkbox"/>	Název Předvolby
<input type="checkbox"/>	Třídění Programů
<input checked="" type="checkbox"/>	Rodičovský zámek
<input type="checkbox"/>	Jazyk
<input type="checkbox"/>	Konvergence

RODIČOVSKÝ ZÁMEK				
PROG	SYS	K.	NÁZEV	
<input checked="" type="checkbox"/>	0	D/K	C28	BBC-W
<input type="checkbox"/>	1	D/K	C29	VHS-2
<input type="checkbox"/>	2	D/K	C35	CNN--
<input type="checkbox"/>	3	D/K	C38	----
<input type="checkbox"/>	4	D/K	C40	MV-CH
<input type="checkbox"/>	5	D/K	C42	VHS-1
<input type="checkbox"/>	6	D/K	C55	----
<input type="checkbox"/>	7	D/K	C56	8MM
<input type="checkbox"/>	8	D/K	C57	----
<input type="checkbox"/>	9	D/K	C58	----

PROG	SYS	K.	NÁZEV	
<input checked="" type="checkbox"/>	0	D/K	C28	BBC-W
<input type="checkbox"/>	1	D/K	C29	VHS-2
<input type="checkbox"/>	3	D/K	C38	----

Přechodné naladění kanálu

Máte možnost nastavit určitý kanál dočasně, i když nebyl uložen do paměti.

- 1 Stiskněte tlačítko C na dálkovém ovládacím. Pro volbu kabelových kanálů stiskněte C dvakrát. Na obrazovce se objeví indikace "C" ("S" pro kabelové kanály).
- 2 Zadejte dvojčíslíkové číslo kanálu za pomoci číselných tlačítek (např. pro kanál 4 stiskněte nejprve 0, potom 4). Objeví se program zvoleného kanálu. Kanál však nebude uložen do paměti.



C --

Sledování televizního programu

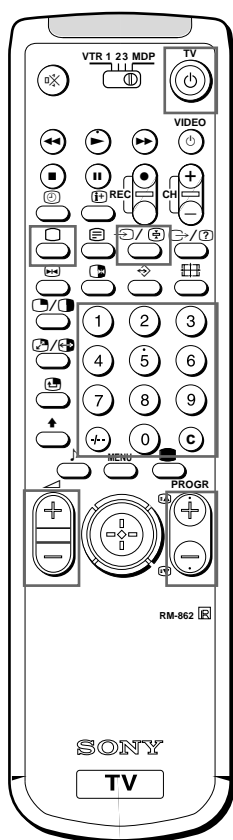

Neobjeví-li se po stisknutí tlačítka ① na obrazovce žádný obraz a svítí-li indikátor pohotovosti na televizoru, je televizor ve stavu pohotovosti. Stiskněte tlačítko □ nebo jedno z číselných tlačítek, abyste ho zapnuli.

Tato kapitola popisuje základní funkce, které budete používat při sledování televizních programů. Většinu funkcí lze vyvolat za pomoci dálkového ovladače.

Zapnutí a vypnutí televizoru

Zapnutí

Stiskněte tlačítko ① na přístroji.

Krátkodobé vypnutí

Stiskněte tlačítko ⏻ na dálkovém ovládní.

Televizor se přepne do stavu pohotovosti a indikátor pohotovosti na přední straně televizoru se rozsvítí.

Opětovné zapnutí

Stiskněte tlačítko □, PROGR +/- nebo jedno z číselných tlačítek na dálkovém ovládní.

Úplné vypnutí

Stiskněte tlačítko ① na televizoru.

Za účelem úspory energie vám doporučujeme vypnout televizor úplně, jestliže ho nepoužíváte.

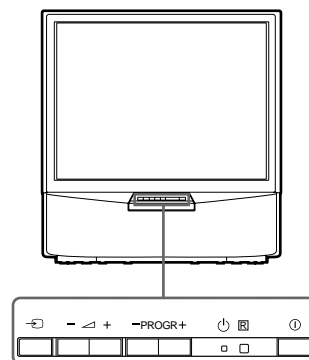

Volba televizních programů

Stiskněte tlačítka PROGR +/- nebo číselná tlačítka.

Volba dvojmístné programové pozice

Stiskněte tlačítko -/-, potom číselná tlačítka. Chcete-li zvolit např. 23, stiskněte -/-, 2 a 3.

Nastavení hlasitosti

Stiskněte tlačítko ▲ +/-.

Ovládní televizoru ovládacími prvky na přístroji

Chcete-li zadat číslo programové volby, stiskněte tlačítka PROGR +/-.

Chcete-li nastavit hlasitost, stiskněte tlačítka ▲ +/-.

Chcete-li nastavit příjem videosignálu, stiskněte tlačítko ↻.



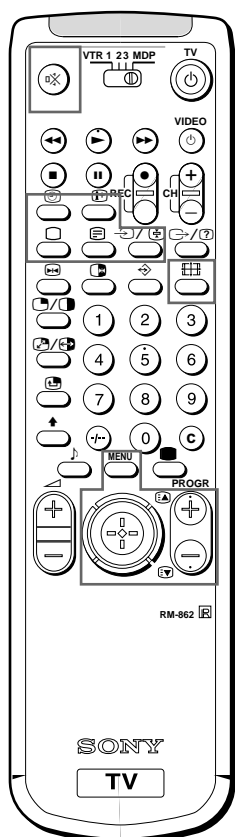

Sledování teletextu nebo videoprogramu

Podrobnosti o obsluze teletextu naleznete na str. 42.



Podrobnosti o sledování videoprogramu naleznete na str. 45.



Sledování teletextu

- 1 Stiskněte tlačítko , chcete-li sledovat teletext.
- 2 Chcete-li pracovat s teletextem, zadejte 3-místné číslo stránky, abyste se dostali na požadovanou stránku. Pro rychlejší obsluhu nastavte joystick na barvu odpovídající barevně rozlišenému menu. Při obou režimech platí: stiskněte tlačítko  (PAGE +) nebo  (PAGE -) pro volbu následující nebo předcházející stránky.
- 3 K navrácení k normálnímu televiznímu obrazu stiskněte tlačítko .

Sledování videoprogramu

- 1 Tiskněte opakovaně , dokud se neobjeví požadovaný videovstup.
- 2 K navrácení k normálnímu televiznímu obrazu stiskněte tlačítko .

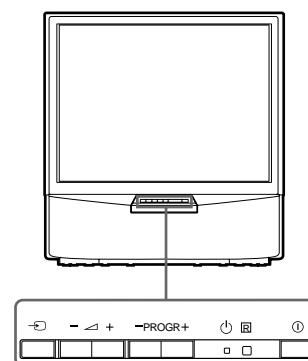



Další užitečné funkce

Znázornění informací na obrazovce

Stiskněte tlačítko , abyste zobrazili všechny indikace. Stiskněte ho ještě jednou, aby indikace zmizely.

Vypnutí zvuku

Stiskněte tlačítko . Chcete-li ho znovu zapnout, stiskněte znovu tlačítko .

Zobrazení hodin

Stiskněte tlačítko . Tato funkce je k dispozici pouze tehdy, je-li vysílán teletext. Chcete-li údaj zrušit, stiskněte znovu tlačítko .

Zobrazení tabulky programů

Stiskněte joystick. Nastavte joystick na modrou nebo zelenou, abyste zadali program, potom stiskněte joystick na potvrzení volby. Na levé straně obrazovky se objeví tabulka s programy. Chcete-li, aby tabulka programů zmizela, stiskněte tlačítko MENU.

1	BBC
2	SAT
3	TV5
4	C02
5	C15
6	RTL
7	SKY
8	S34
9	AV1
10	MTV

Změna formátu zobrazení

Pro sledování programů v režimu 16:9 stiskněte . Opětovným stiskem se vrátíte do režimu 4:3.

Nastavení a naladění televizoru pomocí menu

NASTAVENÍ OBRAZU

NASTAVENÍ ZVUKU

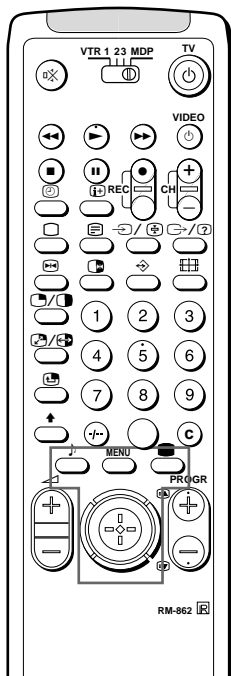

Nastavení obrazu a zvuku

Ačkoli jsou obraz a zvuk nastaveny od výrobce, můžete je nastavit podle vašeho vkusu. Můžete poslouchat také dvojjazyčné programy (dual sound), jsou-li vysílány nebo nastavit zvuk pro poslech se sluchátky.

- 1 Stiskněte MENU a zvolte symbol pro "Nastavení obrazu" nebo pro "Nastavení zvuku". Potom ho nastavte na žlutou, abyste potvrdili volbu.

Objeví se menu NASTAVENÍ OBRAZU nebo NASTAVENÍ ZVUKU.

- 2 Nastavte joystick na modrou nebo zelenou, abyste zadali položku. Potom ho nastavte na žlutou, abyste potvrdili volbu. Zvolená položka změní barvu.
- 3 Nastavte joystick na červenou nebo žlutou, abyste nastavili zadanou položku. Stiskněte joystick na potvrzení volby.
- 4 Chcete-li nastavit další položky, opakujte kroky 2 a 3.
- 5 Chcete-li se vrátit k normálnímu TV obrazu, stiskněte tlačítko MENU.

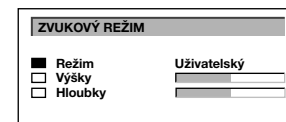
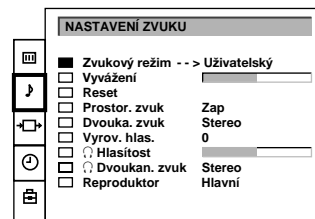
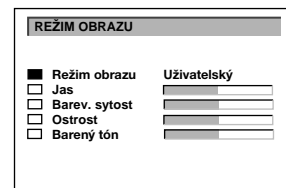
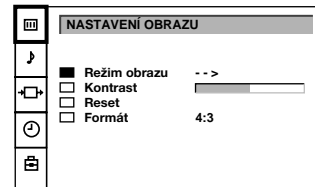

Účinek jednotlivých ovládacích prvků

NASTAVENÍ OBRAZU	Účinek
Režim obrazu	Uživatelský ↔ Hry ↔ Film ↔ Sport ↔ Přímý přenos V režimu "Uživatelský" můžete následovně předvolit Jas, Barevnou sytost, Ostrost a Barevný tón (pouze signály NTSC). 1 Posuvem pákového ovládače do modré nebo zelené pozice zvolte požadovanou položku a pak posuňte do žluté pozice. 2 Posuvem do červené nebo žluté pozice proved'te nastavení a pak stiskněte pákový ovládač. 3 Posuvem do červené pozice se vrátíte do menu NASTAVENÍ OBRAZU.
Kontrast	Nižší Vyšší
Reset	nastavení na hodnoty výrobce
Formát	4:3: Normální 16:9: Obrazovka s širokouhlým efektem

Poznámky







- Barevný tón lze nastavit pouze u barevných systémů NTSC.

Poznámka k výstupu LINE OUT

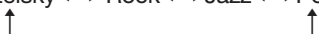
Režim duálního zvuku ze zdířky na zadní straně odpovídá nastavení duálního zvuku pro sluchátka.





Sledování stereofonního videoprogramu

Můžete zadat Dvoukanálový zvuk, abyste změnili zvuk.

NASTAVENÍ ZVUKU	Účinek
Zvukový režim	Volba mezi různými zvukovými efekty Uživatelský ↔ Rock ↔ Jazz ↔ Pop 
	V režimu "Uživatelský" můžete následovně předvolit Výšky a Hloubky: 1 Posuvem pákového ovládače do modré nebo zelené pozice zvolte požadovanou položku a pak posuňte do žluté pozice. 2 Posuvem do červené nebo žluté pozice proved'te nastavení a pak stiskněte pákový ovládač. 3 Posuvem do červené pozice se vrátíte do menu "NASTAVENÍ ZVUKU".
Vyvážení	Více vlevo  více vpravo
Reset	Obnoví výrobní úrovné nastavení zvuku.
Prostorový zvuk	vyp: normální zap: speciální akustické efekty
Dvoukanálový zvuk	A: kanál 1 B: kanál 2 Stereo → Mono
Vyrovnnání hlasitosti	Předvolba úrovně hlasitosti pro individuální pořady -12  +12
 Hlasitost	menší  větší
 Dvoukanálový zvuk	A: kanál 1 → B: kanál 2 Stereo → Mono
Reproduktor	Hlavní: zvuk z televizoru Středový: zvuk z externího zesilovače.

Rychlá změna režimů

Rychle změnit můžete zvukový režim nebo režim obrazu bez nutnosti vstupu do menu NASTAVENÍ ZVUKU nebo NASTAVENÍ OBRAZU.

- 1 Stiskněte  pro obraz nebo  pro zvuk.
- 2 Posuvem pákového ovládače do modré nebo zelené pozice zvolte požadovaný režim.
- 3 Opětovným stiskem  nebo  obnovíte normální televizní obraz.

ČASOVÝ SPÍNAČ

Vypnutí časového spínače

V kroku 3 zvolte "vyp".

Kontrola zbývajících času

Stiskněte tlačítko .

Návrat k normálnímu televiznímu obrazu

Stiskněte tlačítko MENU.

Použití časovače pro usínání

Můžete zadat časový úsek, po jehož uplynutí se televizor automaticky přepne do pohotovostní polohy.

- 1 Stiskněte tlačítko MENU.
- 2 Nastavte joystick na modrou nebo zelenou, abyste zadali symbol  v menu na obrazovce.

Potom ho nastavte na žlutou, abyste potvrdili volbu.

- 3 Stiskněte na žlutou. Nastavte joystick na červenou nebo žlutou, abyste zadali čas. Časový úsek se mění následovně:

vyp ↔ 0:30 ↔ 1:00 ↔ 1:30 3:30 ↔ 4:00



- 4 Po zadání časového úseku stiskněte joystick na potvrzení volby.

Jednu minutu před přepnutím televizoru do pohotovostní polohy se na obrazovce objeví upozornění.

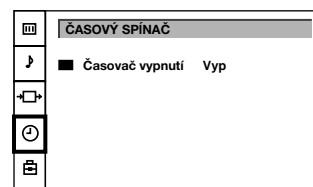

Teletext

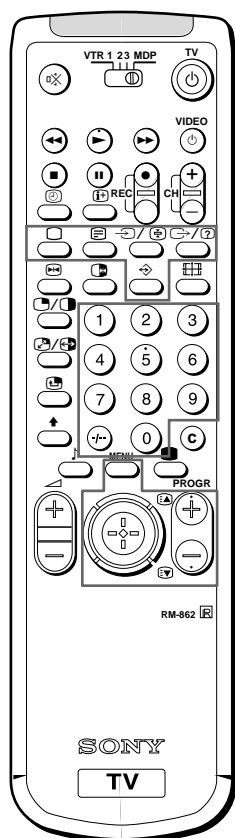

Poznámka

Při slabém přijímaném signálu může docházet v teletextu k chybám.

Některé televizní stanice vysílají na svých kanálech informační servis nazvaný teletext. Teletext umožňuje příjem různých informačních stránek jako je např. předpověď počasí nebo zprávy kdykoli si přejete.

Funkce s přímým přístupem



Zapnutí a vypnutí teletextu

- 1 Vyberte televizní kanál přenášející vysílání teletextu, které chcete sledovat.
- 2 Stiskněte tlačítko , abyste zapnuli teletext. Zobrazí se stránka teletextu (obvykle stránka s obsahem). Není-li teletext vysílán, objeví se v informační horní řádce obrazovky zpráva "žádný text".
- 3 Použijte číselná tlačítka k zadání třímístného čísla zvolené stránky. Jestliže se zmýlíte, zadejte tři libovolné číslice. Potom znovu zadejte správné číslo stránky.



Vypnutí teletextu

Stiskněte tlačítko .



Přechod na další nebo předchozí stránku

Stiskněte tlačítko  (PAGE+) nebo  (PAGE-). Objeví se následující nebo předchozí stránka.

Současné zobrazení teletextu a televizního programu

- Stiskněte jednou tlačítko , abyste znázornili pouze teletext.
- Stiskněte dvakrát tlačítko  pro smíšený režim. Nyní je normální televizní obrazovka překryta teletextem.
- Stiskněte tlačítko , abyste se vrátili k normálnímu příjmu teletextu.

Zamezení aktualizace stránky teletextu

- Stiskněte tlačítko .
- Na informační řádce obrazovky se objeví symbol "".
- Dalším stiskem zmrazení zrušíte.



Vyvolávání skrytých informací (např. pro kvíz)

Někdy obsahují stránky skryté informace, jako např. odpovědi na kvíz. Funkce skrytého textu vám umožní tyto informace vyvolat. Stiskněte tlačítko . Stiskněte ho ještě jednou pro zrušení.

Systém pro oblíbené strany

Je možné si uložit až čtyři oblíbené teletextové strany na teletextovou službu. Takto máte následně možnost rychlého přístupu ke stranám, které často využíváte.

Ukládání stran

- 1 Použijte číselná tlačítka k volbě stránky, kterou si přejete zadat.
- 2 Stiskněte dvakrát .
Ihned poté bude na obrazovce blikat výzva na barvu.
- 3 Posuňte pákový ovládač  na požadovanou barvu, pod kterou se má zvolená stránka uložit.
Opakováním kroků 1 až 3 uložíte další 3 strany.

Zobrazení oblíbených stran

- 1 Stiskněte .
- 2 Posuňte pákový ovládač  k barvě, pod kterou je navržená strana uložena.

Je třeba stisknout , jinak bude pracovat normální systém Fastext.

Používání funkce Fastext

Pomocí funkce Fastext můžete vyvolat stránky jediným stisknutím tlačítka. Je-li vysílána stránka s Fastextem, objeví se ve spodní části obrazovky barevně kódované menu. Barvy tohoto menu odpovídají červené, zelené, žluté a modré na dálkovém ovladači. Nastavte joystick na barvu, která odpovídá barvě příslušné položky v menu. Během několika sekund se objeví zvolená stránka.

Poznámka

Funkce Fastext pracuje pouze tehdy, jestliže daná stanice vysílá signály Fastextu.

Připojení a ovládání dalšího zařízení

Připojení dalšího zařízení

K tomuto televizoru můžete připojit další audiovizuální zařízení jako je videorekordér, přehrávač videodisků a stereofonní hi-fi systémy.

Připojení videorekordéru do zdířky TF

Připojte anténní výstup videorekordéru do zdířky TF na televizoru. Doporučujeme naladit videosignál na programovou pozici "0". Podrobnosti naleznete v kapitole "Manuální ladění" na straně 34.

Je-li obraz nebo zvuk rušený

Umístěte videorekordér do větší vzdálenosti od televizoru.

Vstup S video (vstup Y/C)

Videosignály lze rozdělit na složky Y (luminance nebo jas) a C (chroma nebo barva). Oddělení signálů Y a C zabraňuje jejich vzájemné interferenci a zlepšuje proto kvalitu obrazu (zvláště jasovou složku). Tento televizor je vybaven třemi vstupními zdířkami, jimiž lze přivést oddělené signály přímo.

Připojení monofonního videorekordéru

Zapojte do televizoru i do videorekordéru pouze bílý konektor \ominus .

Poznámka:

Pokud připojíte jiný přístroj do zdířek \ominus 3/ \ominus 3/ \ominus 3 na čelním panelu a do \ominus 2/ \ominus 3 na panelu zadním, dbejte, aby byl vypnutý.

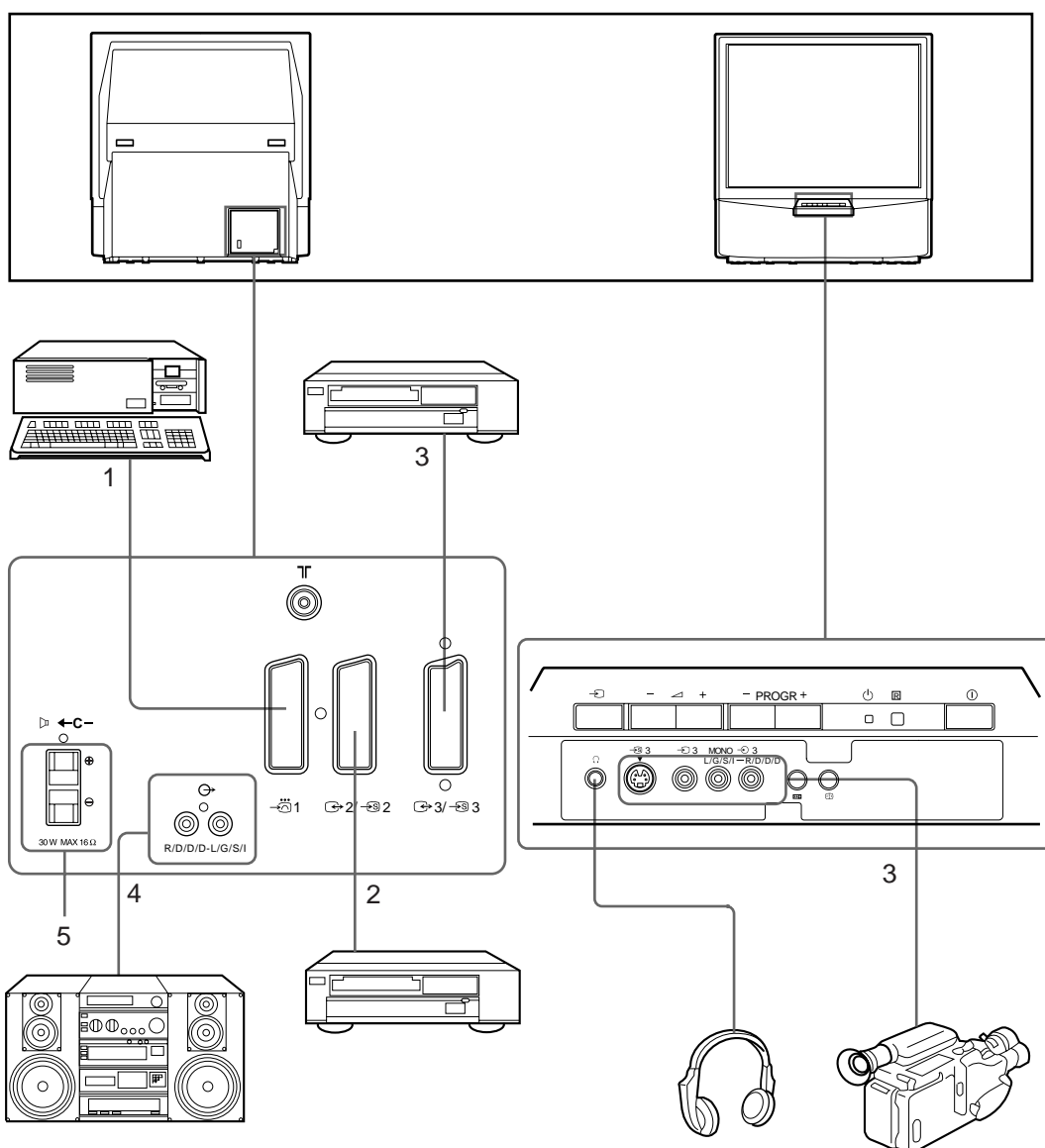

Přípustný vstupní signál

- | Přípustný vstupní signál | Výstupní signál |
|--|---|
| 1 Normální audio/video signál a RGB signál | Video/audio z televizního tuneru |
| 2 Normální audio/video signál a S video signál | Video/audio ze zvoleného zdroje |
| 3 Normální audio/video signál a S video signál
Normální audio/video signál a S video signál | Žádné výstupy
Video/audio ze zvoleného vstupu (stejný výstupní zdroj jako na konektoru \ominus 2/ \ominus 3 2) |
| 4 Žádné vstupy | Audio signál (variabilní) |
| 5 Vstup pro středový reproduktor
Nastavte "Reproduktor" v menu NASTAVENÍ ZVUKU na "Středový". | Žádné výstupy |

Výstupní signál

Volba vstupu tlačítky PROGR +/- nebo číselnými tlačítky

Vstupní videosignály můžete uložit do paměti programových pozic a potom je můžete vyvolávat tlačítky PROGR +/- nebo číselnými tlačítky. Podrobnosti naleznete v kapitole "Manuální ladění" na straně 34.

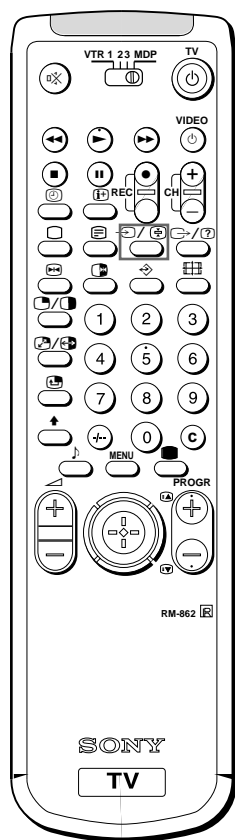

Volba vstupu

Tato část vysvětluje jak sledovat obraz z videovstupu (ze zdroje videosignálu připojeného k TV) pomocí tlačítek pro přímý přístup.



















Volba vstupu

Pro volbu zdroje videosignálu tiskněte opakovaně . Objeví se symbol zvoleného zdroje signálu.

Návrat k normálnímu televiznímu obrazu

Stiskněte tlačítko .

Vstupní režimy

Symbol	Vstupní signál
 1	Audio/video vstup přes konektor  1
 2	Audio/RGB Vstup přes konektor  1
 3	Audio/video vstup přes konektor  2/  2
 4	Audio/S video vstup přes konektor  2/  2
 5	Audio/video vstupy  3 a  3 vpředu a  3/  3 vzadu
 6	S video vstup přes konektor  3 (4-kolíkový konektor) vpředu a  3/  3

 1

CZ

NÁZEV PŘEDVOLBY

Použití "Názav Předvolby"

Pomocí této funkce můžete přidělit požadovaný zdroj signálu (např. → 1, signál RGB) k určitému AV výstupu (AV1 → 1). Takto napojený videorekordér se automaticky přepne na signál RGB.

- 1 Stiskněte tlačítko MENU.
- 2 Nastavte joystick na modrou nebo zelenou, abyste zadali symbol  na obrazovce. Potom ho nastavte na žlutou, abyste potvrdili volbu.
- 3 Nastavte joystick na modrou nebo zelenou, abyste zadali "Názav Předvolby". Potom ho nastavte na žlutou.
- 4 Nastavte joystick na modrou nebo zelenou, abyste zadali požadovaný vstup. Potom ho nastavte na žlutou, abyste potvrdili volbu.
- 5 Pojmenování zdroje: nastavte joystick na modrou nebo zelenou, abyste zadali první znak (písmeno nebo číslici, "-" pro prázdné místo). Potom ho nastavte na žlutou, abyste potvrdili volbu. Stejným způsobem zadejte další čtyři čísla.
- 6 Stiskněte joystick, abyste nastavení uložili do paměti přístroje.
- 7 Opakujte kroky 4 až 6 pojmenujte ostatní vstupní signály.
- 8 Stiskněte tlačítko MENU, abyste se vrátili k normálnímu televiznímu obrazu.

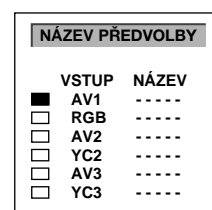
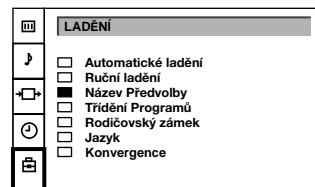

TV/VIDEO

Kontrola a volba vstupních a výstupních zdrojů pomocí menu

Můžete zobrazit menu, které podává přehled o zdrojích napojených na hlavní obrazovku a o napojeném výstupním signálu. Pomocí tohoto menu je můžete také vybírat.

- 1 Stiskněte tlačítko MENU.
- 2 Nastavte joystick na modrou nebo zelenou, abyste zadali symbol  v menu na obrazovce. Potom ho nastavte na žlutou, abyste potvrdili volbu. Objeví se menu TV/VIDEO. Uvidíte, který zdroj je zvolen pro televizor a pro výstup. Chcete-li pomocí tohoto menu zvolit vstup a výstup, pokračujte dalším krokem.
- 3 Nastavte joystick na modrou nebo zelenou, abyste zadali "TV Obraz" (vstupní zdroj pro televizní obrazovku) nebo "Výstup" (výstupní zdroj pro → 2/→ 2 a → 3/→ 3). Potom ho nastavte na žlutou, abyste potvrdili volbu.
- 4 Nastavte joystick na červenou nebo žlutou, abyste zadali požadovaný zdroj. Stiskněte joystick, abyste nastavení uložili do paměti přístroje. Další podrobnosti ke každému zdroji naleznete v tabulce na straně 45.
- 5 Opakujte kroky 3 až 4, abyste zadali zdroje pro další vstupy a výstupy.
- 6 Stiskněte tlačítko MENU, abyste se vrátili k normálnímu televiznímu obrazu.

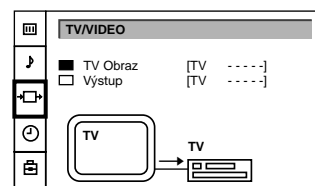

Poznámka:

Zvolíte-li pro výstup "AUTO", nastaví se výstupní zdroj automaticky stejně jako požadovaný zdroj vstupní.

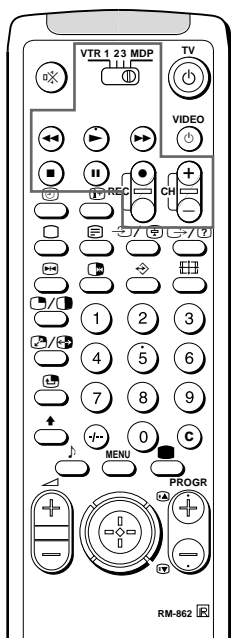

Dálkové ovládání jiných přístrojů Sony

Dálkové ovládání pro tento televizor můžete použít pro ovládání většiny dálkově ovladatelných videopřístrojů Sony jako např.: videorekordéry beta, 8 mm a VHS a přehrávače video-CD.

Nastavení dálkového ovládání na jednotlivé přístroje

- 1 Nastavte přepínač VTR 1/2/3 MDP podle přístroje, který chcete ovládat:

VTR1: Videorekordér Beta
 VTR2: Videorekordér 8 mm
 VTR3: Videorekordér VHS
 MDP: Přehrávač video-CD

- 2 K ovládání uvedených přístrojů používejte tlačítka označená na obrázku.

Je-li Váš videopřístroj vybaven přepínačem COMMAND MODE, nastavte ho do stejné polohy, do jaké je nastaven přepínač VTR 1/2/3 MDP na dálkovém ovládání pro televizor.

Nemá-li ovládaný přístroj danou funkci, nebude příslušné tlačítko na dálkovém ovládání fungovat.

Záznam

Používáte-li tlačítko ● (záznam), nezapomněte stisknout toto tlačítko současně s tlačítkem vpravo od něj.

Pro vaši informaci

Oblast optimálního poslechu

Pro optimální kvalitu obrazu se pokuste umístit tento televizor tak, abyste ho mohli sledovat z míst zakreslených na následujících obrázcích.

Horizontální oblast optimálního poslechu

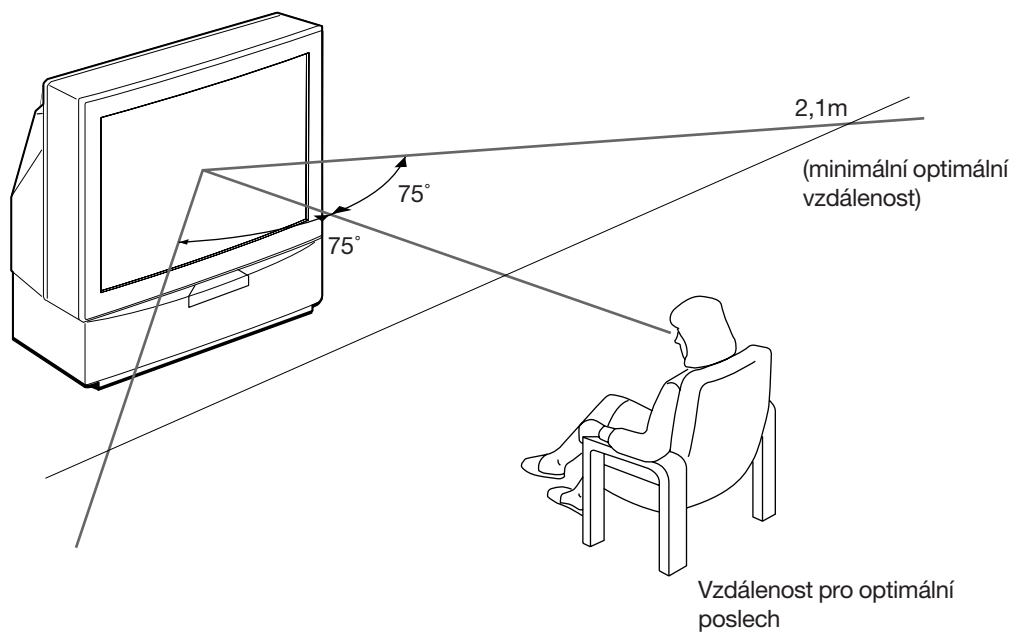



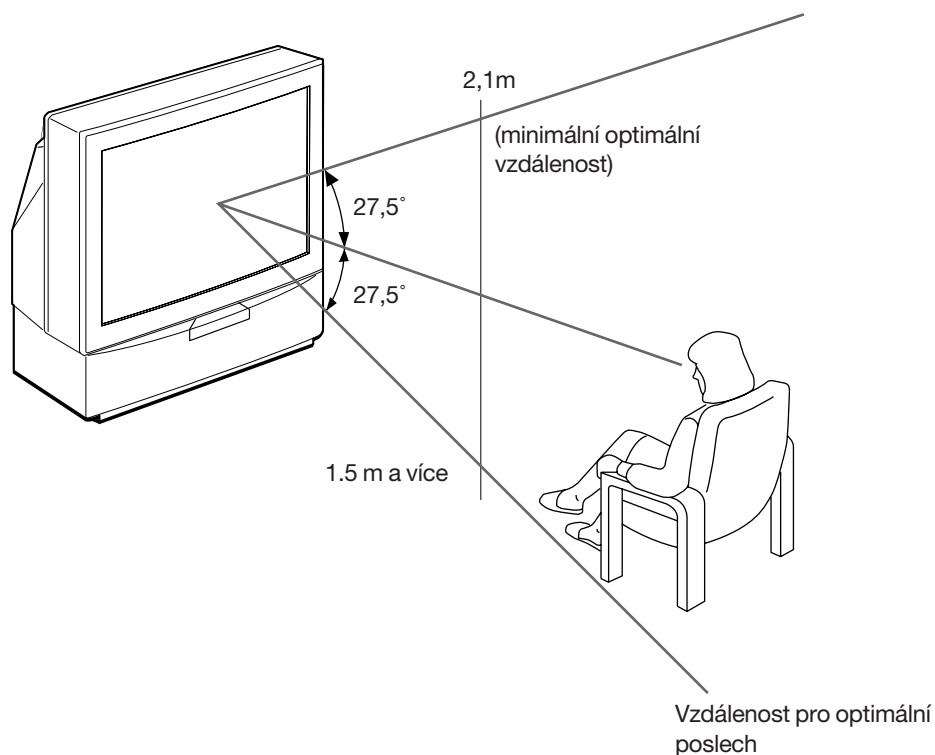

Vertikální oblast optimálního poslechu



Poruchy a jejich odstranění

Zde je uvedeno několik jednoduchých řešení problémů, které mohou mít vliv na obraz a zvuk.

Závada	Řešení
Žádný obraz (obrazovka je tmavá), žádný zvuk	<ul style="list-style-type: none"> Zapojte televizor do zásuvky. Stiskněte tlačítko ① na televizoru (svítí-li indikátor ① na televizoru, stiskněte ① nebo tlačítko odpovídající číslu programu na dálkovém ovládní). Zkontrolujte zapojení antény. Zkontrolujte, je-li zapojen zvolený zdroj videosignálu. Vypněte televizor na 3 nebo 4 sekundy a pak jej opět pomocí ① zapněte.
Špatný nebo žádný obraz (obrazovka je tmavá), ale zvuk je dobrý	<ul style="list-style-type: none"> Stiskněte MENU pro menu NASTAVENÍ OBRAZU a nastavte jas, kontrast a sytost barev.
Při sledování videozdroje RGB je špatná kvalita obrazu	<ul style="list-style-type: none"> Tiskněte opakovaně , a zvolte .
Dobrý obraz, ale žádný zvuk	<ul style="list-style-type: none"> Stiskněte  +. Ověřte, že v nabídce NASTAVENÍ ZVUKU je zvolen "Hlavní" reproduktor. Svítí-li na obrazovce symbol , stiskněte tlačítko .
Barevné vysílání není barevné	<ul style="list-style-type: none"> Stiskněte MENU, abyste zadali menu NASTAVENÍ OBRAZU, zadejte Reset, potom stiskněte joystick, abyste volbu potvrdili.
Dálkové ovládní nefunguje	<ul style="list-style-type: none"> Vyměňte baterie.

CZ













Jestliže závada trvá i nadále, nechte přístroj opravit kvalifikovanými odborníky. Nikdy přístroj neotvírejte sami.

Technické údaje

Televizní systém	B/G/H, D/K
Systém přenosu barev	PAL/SECAM
Přijímatelné kanály	NTSC 3.58/4.43 (VIDEO IN) viz "Přijímatelné kanály a jejich indikace" na této straně dole
Velikost obrazu	41 palců přibl. 103 cm

Výstupní výkon zvuku	2 x 30 W (hudební výkon) 2 x 15 W (RMS)
Středový vstup SP	30 W (RMS) (použití jako středového reproduktoru)
Příkon	145 W
Rozměry (š x v x h) (včetně reproduktorů)	948 x 992 x 511 mm
Hmotnost	43 kg
Dodávané příslušenství	viz strana 30.
Jiné znaky	Digitální hřebenový filtr (velká rozlišovací schopnost) FASTEXT, TOP-Text NICAM

Zdířky

Zadní strana	<p>Vstupní svorky pro středový reproduktor, 2 svorky</p> <p> (L,R), výstupy audio - zdířky</p> <p>Cinch</p> <p> 1, 21-kolíková zdířka Euro (standard CENELEC)</p> <p>- vstupy pro audio a video signály</p> <p>- vstupy RGB</p> <p>- výstupy signálů TV video a audio</p> <p> 2/ 2, 21-kolíková zdířka Euro</p> <p>- vstupy pro audio a video signály</p> <p>- vstupy S video</p> <p>- výstupy pro audio a video signály (volitelné)</p> <p> 3/ 3, 21-kolíková zdířka Euro</p> <p>- vstupy pro audio a video signály</p> <p>- vstupy S video</p> <p>- výstupy audio a video signálů (je možno zvolit, stejný výstupní zdroj jako na  2/ 2 konektoru)</p>
Přední strana	<p> 3, S video vstupy - 4 kolíkový DIN</p> <p> 3, video vstupy - zdířky Cinch</p> <p> 3(L,R), audio vstupy - zdířky Cinch</p> <p>, Zdířka pro sluchátka - stereofonní minizdířka</p>

Výrobce si vyhrazuje právo na změnu vzhledu a parametrů bez předcházejícího upozornění.

Přijímatelné kanály a jejich indikace na obrazovce

	Přijímatelné kanály	Indikace na obrazovce
B/G/H	E2..12 21..69	C02 C03 C04..C12 C21..C69
Kabelová TV (1)	S1..41	S01 S02..S41
Kabelová TV (2)	S01..S05 M1..M10 U1..U10	S42..S46 S01..S10 S11..S20
ITÁLIE	A B C D E F G H H1 H2 21..69	C11..C69
D/K	R01..R12 R21..R69	C02..C12 C21..C69
Kabelová TV (1)		S01 S02..S41
Kabelová TV (2)		S42 S43..S46
Kabelová TV	B..Q, S21..41	S02, S03..S17, S21..S41
	F2..F10 F21..F69 B21..B68	C01..C12 C21..C69 C21..C68



OSTRZEŻENIE

Aby zapobiec pożarowi lub porażeniu prądem elektrycznym nie należy poddawać sprzętu działaniu deszczu lub wilgoci.

Wnętrze sprzętu jest pod niebezpiecznym, wysokim napięciem. Nie należy otwierać obudowy odbiornika. Do naprawy i serwisu należy oddawać sprzęt jedynie wykwalifikowanemu personelowi.

Informacje dotyczące bezpieczeństwa

Wszystkie odbiorniki telewizyjne działają wykorzystując bardzo wysokie napięcie. Aby zapobiec pożarowi lub porażeniu prądem elektrycznym, należy przestrzegać podanych poniżej wskazówek związanych z bezpieczeństwem. Dla własnego bezpieczeństwa należy zlecać wszelkie naprawy i serwis jedynie wykwalifikowanemu personelowi.

Informacje dotyczące ogólnego bezpieczeństwa:

- Nie należy poddawać sprzętu działaniu deszczu lub wilgoci.
- Nie należy zdejmować tylnej ścianki obudowy.

Informacje dotyczące bezpieczeństwa użytkownika:

- Sprzęt zasilac wyłącznie prądem zmiennym o napięciu 220 do 240 V.
- Nie należy korzystać z odbiornika TV, jeżeli do wnętrza obudowy wpadł jakiś przedmiot lub został wlany jakiś płyn - proszę oddać sprzęt do natychmiastowego sprawdzenia.
- Nie należy pozostawiać sprzętu podłączonego do sieci, jeżeli nie zamierza się z niego korzystać przez kilka dni.
- Odłączając od sieci proszę zawsze trzymać kabel zasilania za wtyczkę, nigdy nie należy ciągnąć bezpośrednio za kabel zasilania.
- Nigdy nie należy stawiać jakichkolwiek przedmiotów na zdjętej przedniej ściance obudowy telewizora.

Ważne Informacje

Proszę przeczytać informacje podane poniżej związane z użytkowaniem i konserwacją odbiornika telewizyjnego. Pomogą one Państwu w uzyskaniu obrazu o optymalnej jakości.

Jakość Obrazu

- Niezadowolająca jakość barw (sygnały kolorów czerwonego, zielonego i niebieskiego nie "pokrywają" się w prawidłowy sposób) może być wynikiem magnetyzmu Ziemi. Proszę skorygować dostrajając zbieżność (patrz str. 57).
- Proszę unikać dotykania ekranu odbiornika i uważać, by nie porysować ekranu ostrymi przedmiotami.
- Wyświetlanie przez dłuższy czas nieruchomego obrazu, na przykład obrazu z gry video, komputera, osobistego, a także obrazu oglądanego programu 16:9, może spowodować uszkodzenie kineskopu. Aby tego uniknąć, należy ustawiać niski kontrast obrazu (patrz str. 64).

Oświetlenie

Jeżeli chce się uzyskać wyraźny obraz, proszę nie ustawiać odbiornika w taki sposób, by ekran telewizora był bezpośrednio oświetlany lub by padały na niego promienie słoneczne. Jeżeli jest to możliwe, proszę używać oświetlenia punktowego, zamocowanego na suficie i skierowanego bezpośrednio na podłogę.

Ustawienie Sprzętu

- W celu uniknięcia przegrzania się sprzętu, proszę nie zastawiać otworów wentylacyjnych odbiornika.
- Nie należy ustawiać telewizora w gorących lub wilgotnych pomieszczeniach, w miejscach o silnym bezpośrednim nasłonecznieniu, w miejscach silnie zakurzonych lub narażonych na wstrząsy.
- Po przeniesieniu odbiornika z zimnego do ciepłego pomieszczenia lub jeżeli temperatura pomieszczenia uległa nagłej zmianie, obraz może być rozmazany lub jakość kolorów może być niezadowolająca na prawie całym ekranie. Jest to wynikiem zebrania się wilgoci na zwierciadłach lub soczewkach, we wnętrzu odbiornika. Proszę odczekać przez pewien czas, by wilgoć mogła wyparować, przed użytkowaniem telewizora.

Konserwacja

- Proszę nie wyrzucać oryginalnego kartonu i materiału pakownego, ponieważ można go wykorzystać do ewentualnego późniejszego transportu odbiornika. Aby zapewnić możliwie bezpieczny transport, proszę ponownie zapakować telewizor w taki sam sposób, jak był on oryginalnie zapakowany w fabryce.
- Aby obudowa sprzętu była zawsze jak nowa, proszę ją w regularnych odstępach czasu przecierać miękką ściereczką. Plamy, które nie będą od razu schodziły, można usunąć korzystając ze ściereczki lekko zwilżonej w roztworze łagodnego detergentu. Nigdy nie należy używać agresywnych rozcieńczalników, takich jak rozpuszczalnik lub benzyna, ponieważ powodują one uszkodzenie obudowy. W celu zachowania środków bezpieczeństwa, proszę odłączyć telewizor od sieci, zanim rozpocznie się czyszczenie obudowy.
- Jeżeli obraz ściemnieje po dłuższym korzystaniu z telewizora, oznacza to, że należałoby oczyścić odbiornik od wewnątrz. Proszę się w tej sprawie zwrócić do wykwalifikowanego personelu w punkcie serwisowym.

Czyszczenie ekranu

- W celu wytarcia kurzu, który się zebrał na ekranie, proszę odłączyć odbiornik od sieci i delikatnie przetrzeć ekran miękką ściereczką lekko zwilżoną w wodzie lub w roztworze łagodnego detergentu. Proszę przecierać ekran jedynie w pionie. Następnie proszę go przetrzeć suchą miękką ściereczką. Nigdy nie należy korzystać w celu przeczyszczenia z rozpuszczalników lub rozcieńczalników.
- Aby wyczyścić ekranu, użyj miękkiej szmatki lekko zwilżonej roztworem łagodnego środka do mycia lub wodą. Nie używaj wszelkiego rodzaju ściereczek ani proszku do szorowania, zasadowych środków czyszczących ani rozpuszczalników, takich jak alkohol czy benzyna. W celu zachowania środków bezpieczeństwa, proszę odłączyć telewizor od sieci, zanim rozpocznie się czyszczenie obudowy.
- Nie wolno ścierać ani dotykać powierzchni ekranu przedmiotami ostrymi lub powodującymi rysy, na przykład długopisem lub śrubokrętem. Nie wolno też stukać w ekran takimi przedmiotami. W przeciwnym razie można porysować ekran.

Spis Treści

Informacje ogólne	52
Przed Rozpoczęciem	54
Etap 1 Przygotowanie sprzętu	54
Sprawdzenie załączonego osprzętu	54
Włożenie baterie do pilota zdalnego sterowania	54
Podłączenie anteny	54
Etap 2 Dostrojenie odbiornika na odbiór stacji telewizyjnych	55
Wybór języka dla menu	55
Automatyczne zapisywanie kanałów	56
Etap 3 Regulowanie wzajemnego położenia barw (KONWERCENCJA)	57
Należy zapewnić pokrycie linii czerwonych, zielonych i niebieskich	57
Dodatkowe funkcje programowania sprzętu	58
Manualne zapisywanie kanałów w pamięci sprzętu	58
Dostrajanie precyzyjne	59
Sortowanie pozycji programów	59
Omijania pozycji programów	60
Nadawanie nazwy stacji	60
Korzystanie z rodzicielskiej blokady	61
Tymczasowe dostrojenie kanału TV	61
Instrukcja Obsługi	62
Oglądanie telewizji	62
Włączanie i wyłączanie odbiornika TV	62
Wybór programu telewizyjnego	62
Regulowanie głośności	62
Obsługa telewizora przy pomocy przycisków znajdujących się na odbiorniku TV	62
Czytanie teletekstu (telegazety) lub oglądanie video	63
Funkcje podnoszące komfort korzystania ze sprzętu	63
Regulacja i programowanie telewizora korzystając z menu	64
Regulacja obrazu i dźwięku	64
Korzystanie z timera snu	65
Teletekst	66
Funkcje bezpośredniego przywołania telegazety	66
Podłączenie i wykorzystanie dodatkowego sprzętu	68
Podłączenie dodatkowego sprzętu	68
Wybór sygnału na wejściu	69
Nadawanie nazw źródłom sygnałów wejściowych AV ...	70
Sprawdzanie i wybieranie źródła sygnału wejściowego i wyjściowego korzystając z menu	70
Zdalne sterowanie innego sprzętu firmy Sony	71
Dodatkowe informacje	72
Optymalne ustawienie sprzętu	72
Usuwanie usterek	73
Dane techniczne	73

Przed rozpoczęciem	PL
Instrukcja obsługi	PL

Informacje ogólne

Rozdział ten zwięźle opisuje przyciski i kontrolki znajdujące się na odbiorniku TV i na pilocie zdalnego sterowania. Szczegółowe informacje można znaleźć na stronach podanych obok opisu danego przycisku lub kontrolki.

Przód odbiornika telewizyjnego

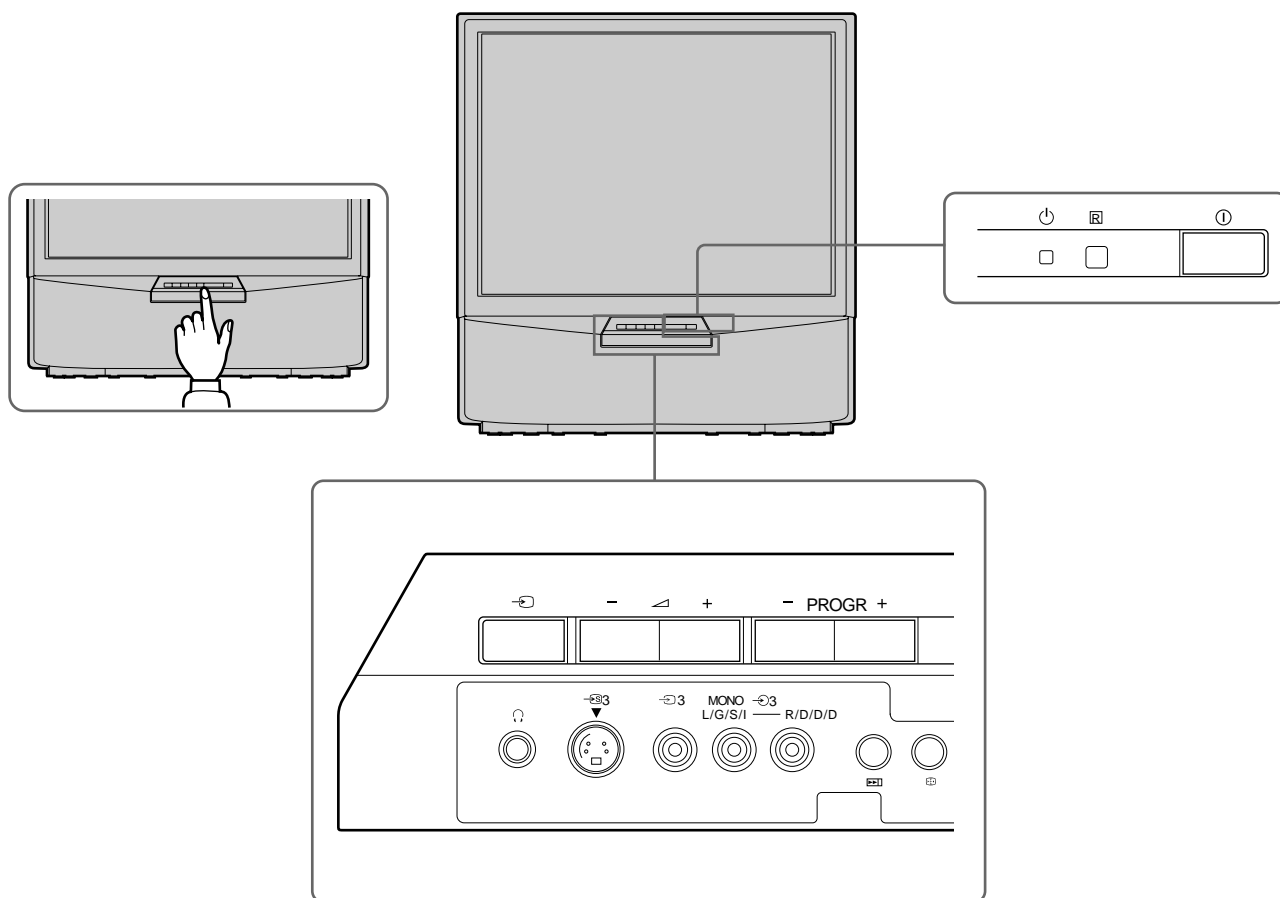

Symbol	Określenie	Patrz str.
ⓘ	Główny włącznik	62
⏻	Wskaźnik stanu pogotowia	62
PROGR +/-	Program	62
⏮ +/-	Przyciski regulacji głośności	62
↺	Przyciski wyboru źródła sygnału na wejściu	63
🔊	Gniazdo słuchawek	68
⏮ 3, ⏭ 3, ⏪ 3	Gniazda wejściowe (S video/video/audio)	69
▶▶	Przyciski automatycznego strojenia	56
⚙️	Przycisk automatycznej regulacji konwergencji	57

Pilot zdalnego sterowania

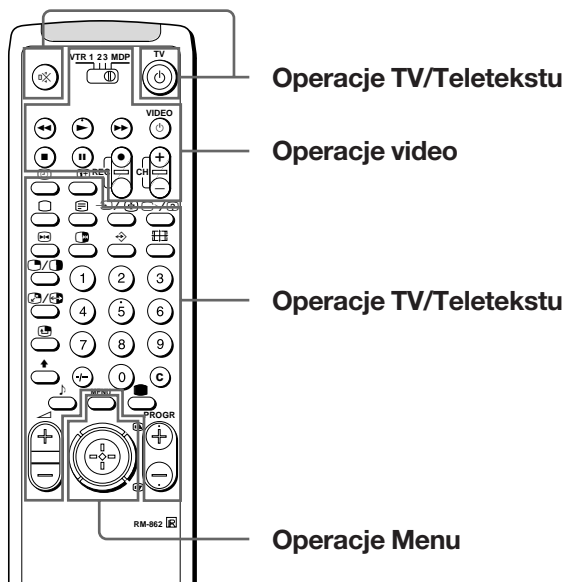

Korzystanie z menu

Symbol	Opis	Patrz str.
MENU	Przycisk włączania i wyłączania menu	Patrz poniżej
	Joystick służący wybieraniu Menu Nacisnąć celem potwierdzenia wyboru (funkcja OK)	Patrz poniżej

Korzystanie z video

Symbol	Opis	Patrz str.
VTR1/2/3, MDP	Wybór sprzętu video	71
	Przyciski obsługi sprzętu video	71
II ● VIDEO ⏻		
CH +/-		

Nie ma podporządkowanej funkcji na tym sprzęcie

Symbol : (dotyczy sterowania telewizorem)

Obsługa telewizora / teletextu

Symbol	Opis	Patrz str.
	Przycisk włączania/wyłączania dźwięku	63
TV ⏻	Przycisk stanu gotowości TV	62
	Przycisk włączania telewizora/ przełącznik trybu pracy odbiornika	62
	Przycisk teletextu	63
	Przełącznik wyboru sygnału na wejściu/ Teletext: zamrażanie strony podrzędnej	63
	Teletext: Przycisk ujawniania ukrytych informacji (reveal)	66
1,2,3,4,5,6,7,8,9 i 0	Przyciski numeryczne	62
-/-	Przycisk wprowadzania numerów dwucyfrowych	62
C	Przycisk bezpośredniego wprowadzania kanału	58
	Przycisk regulacji głośności	62
PROGR +/-	Przycisk wyboru programu	62
	Teletext: Przyciski strona w górę/ strona w dół	66
	Przycisk trybu obrazu	65
	Przycisk trybu dźwięku	65
	Przycisk wyświetlania wskazań na ekranie	63
	Przycisk wyświetlania aktualnej pory	63
	Przycisk zmiany formatu obrazu	63
	Teletext: Przycisk stron preferowanych	67

Dla Systemu Menu

Z przycisku MENU oraz z joystick proszę korzystać w następujący sposób,

1 Proszę nacisnąć przycisk MENU celem włączenia lub wyłączenia menu.



2 Z joystick proszę korzystać w następujący sposób:

ZIELONE: przeszukiwanie w górę

CZERWONE:
przeszukiwanie w dół/
powrót do poprzedniej
pozycji lub poprzedniego
menu
Kiedy menu nie jest
wyświetlane: Przesłać
na czerwone pole celem
wyświetlenia poprzednich
wskaźników menu

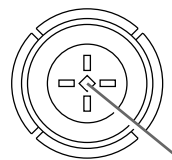

ŻÓŁTE:
przeszukiwanie w
górę/przejdź do
następnej pozycji
Joystick: Nacisnąć w
pozycji neutralnej celem
potwierdzenia wyboru
lub zapisania

NIEBIESKIE: przeszukiwanie w dół

Funkcje, które można obsługiwać przy pomocy joystick są wyświetlane na ekranie.

Przed Rozpoczęciem

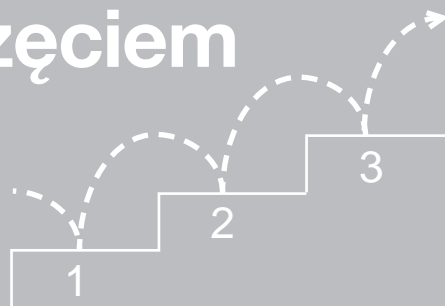

Etap 1 Przygotowanie sprzętu

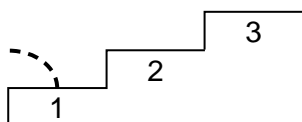

1 Sprawdzenie załączonego osprzętu

Po wyjęciu całego zestawu z opakowania kartonowego, proszę skontrolować, czy zestaw jest kompletny:

- Pilot zdalnego sterowania RM-862
- Dwie baterie R6 typu IEC

2 Włożenie baterie do pilota zdalnego sterowania

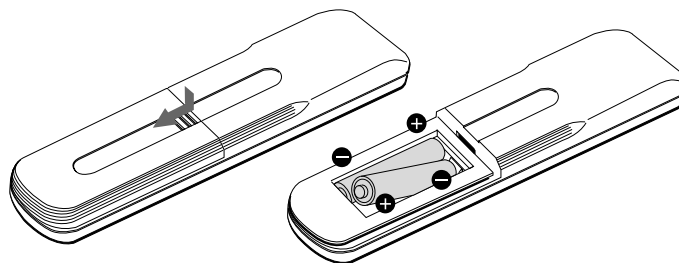

Proszę zdjąć pokrywę.

Proszę skontrolować biegunowość, prawidłową.

Uwaga: Proszę zawsze pamiętać o usuwaniu zużytych baterii w sposób nie obciążający naturalnego środowiska.

3 Podłączenie anteny

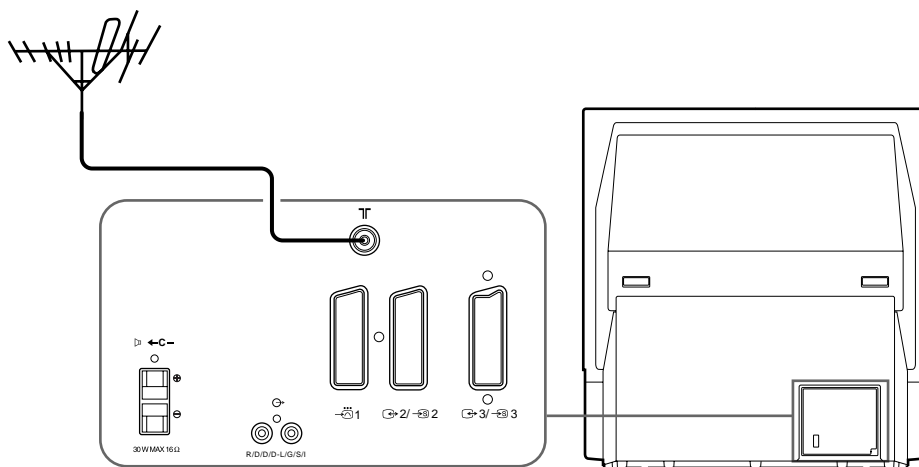

Proszę podłączyć wtyk antenowy IEC zamocowany na 75-omowym kablu koncentrycznym (nie załączonym) do gniazda , umieszczonego na tylnej ścianie obudowy.

Etap 2 Dostrojenie odbiornika na odbiór stacji telewizyjnych

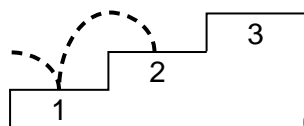

1 Wybór języka dla menu

Funkcja służy wybieraniu języka dla wyświetlanych na ekranie wskaźników.

- 1 Proszę nacisnąć przełącznik zasilania ① na odbiorniku TV. Jeżeli pali się wskaźnik stanu gotowości ② na odbiorniku TV, proszę nacisnąć lub jeden z przycisków numerycznych pilota zdalnego sterowania.
- 2 Proszę nacisnąć przycisk MENU na pilocie zdalnego sterowania. Ukazuje się menu o nazwie LANGUAGE (język).
- 3 Joystick przestawić na niebieski lub zielony kolor pola celem wybrania języka menu. Nacisnąć joystick celem potwierdzenia wyboru.
- 4 Proszę nacisnąć MENU aby powrócić do normalnego obrazu telewizyjnego.

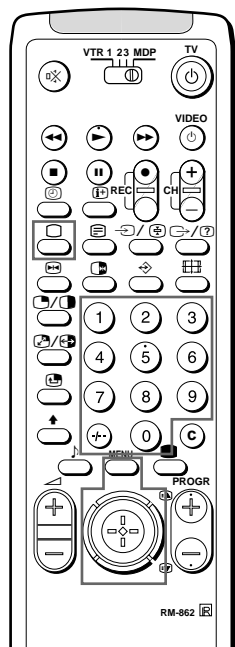

(KP-41S4K, KP-41S5K)



(KP-41S4R, KP-41S5R)

PL

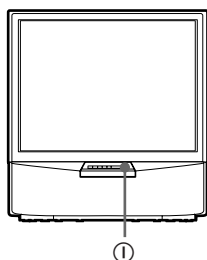

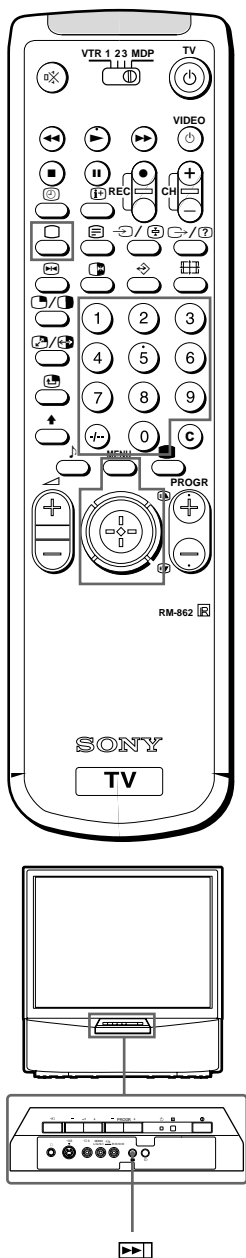

2 Automatyczne zapisywanie kanałów

Telewizor może automatycznie dostroić się i zapamiętać do 100 różnych kanałów.

Dla programowania ręcznego - patrz "Programowanie Ręczne" na stronie 58.

- 1 Wciśnij włącznik sieciowy ① na telewizorze. Jeżeli pali się wskaźnik stanu gotowości ② na odbiorniku TV, proszę nacisnąć ③ lub jeden z przycisków numerycznych pilota zdalnego sterowania.
- 2 Wciśnij i przytrzymaj przycisk ④ na telewizorze. Zaczyna się automatyczne wyszukiwanie kolejnych odbieranych kanałów, co widać na ekranie. Kiedy automatyczne dostarczanie dobiegnie końca, na ekranie wyświetlony jest pierwszy znaleziony kanał.

Automatyczne programowanie kanałów za pomocą pilota

- 1 Wciśnij przycisk MENU.
- 2 Przesuń joystick niebieski lub zielony i wybierz ⑤ w menu, a potem wciśnij żółty.
- 3 Wciśnij niebieski lub zielony do wybrania „Autoprogramowanie”.
- 4 Wciśnij żółty i przytrzymaj, aż zostanie wyświetlone i rozpocznie się automatyczne przeszukiwanie. Po dostrojeniu wszystkich dostępnych kanałów, na ekranie pojawi się normalny obraz.

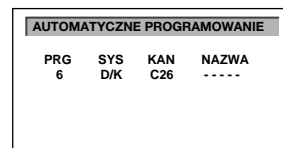

Uwagi

- Można posortować kolejność pozycji programowych, tak by zostały wyświetlone na ekranie telewizora w żądanej kolejności. Szczegółowe informacje są podane w rozdziale "Sortowanie pozycji programów" na stronie 101.

Aby zakończyć automatyczne dostrojenie pozycji kanałów TV,

proszę nacisnąć na pilocie zdalnego sterowania przycisk MENU.

Etap 3 Regulowanie wzajemnego położenia barw (KONWERGENCJA)

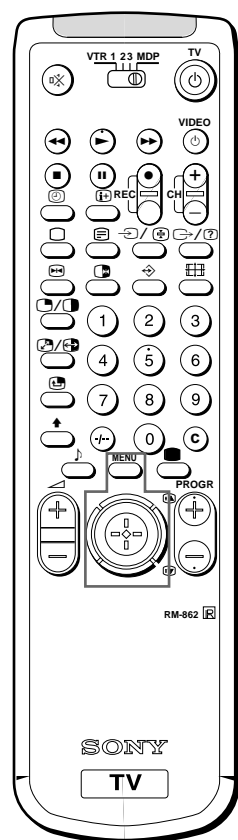
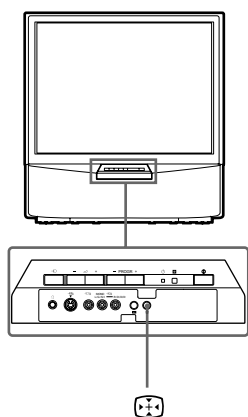
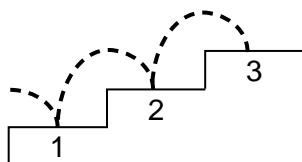

Należy zapewnić pokrycie linii czerwonych, zielonych i niebieskich

- 1 Naciśnij przycisk na telewizorze.
- 2 Funkcja automatycznej regulacji konwergencji działa przez mniej więcej 30 sekund.

Jeśli funkcja automatycznej regulacji konwergencji nie działa prawidłowo:

Wyreguluj wzajemne położenie barw, wybierając z menu PROGRAMOWANIE wariant Zbieżność.

- 1 Naciśnij przycisk MENU.
- 2 Przechylając joystick w stronę niebieską lub zieloną wybierz symbol ; następnie przechyl joystick w stronę żółtą. Pojawi się menu PROGRAMOWANIE.
- 3 Przechylając joystick w stronę niebieską lub zieloną, wybierz wariant zbieżność; następnie przechyl joystick w stronę żółtą. Pojawi się menu ZBIEŻNOŚĆ.
- 4 Przechylając joystick w stronę niebieską lub zieloną wybierz "linię" (poziome i pionowe, czerwone i niebieskie linie), którą chcesz skorygować.
Naciśnij joystick, aby potwierdzić swój wybór.
 - ↔ : czerwone linie pionowe (przesuwanie w lewo/w prawo)
 - ↕ : czerwone linie poziome (przesuwanie w górę/w dół)
 - ↔ : niebieskie linie pionowe (przesuwanie w lewo/w prawo)
 - ↕ : niebieskie linie poziome (przesuwanie w górę/w dół)
 Wybierana jest linia, która ma być regulowana.
- 5 Przechylając joystick w stronę niebieską lub zieloną, dopasuj wybraną linię do zielonej linii pośrodku. Naciśnij joystick, aby potwierdzić ustawienie.
- 6 Powtarzaj czynności 4 i 5 dla pozostałych linii, aż linie nałożą się, tworząc biały krzyż.
- 7 Naciśnij przycisk MENU, aby przywrócić normalny obraz telewizyjny.

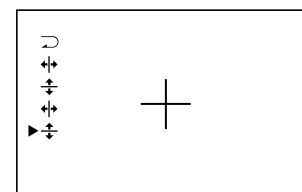
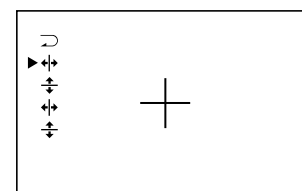
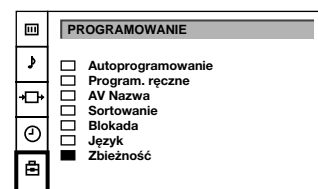
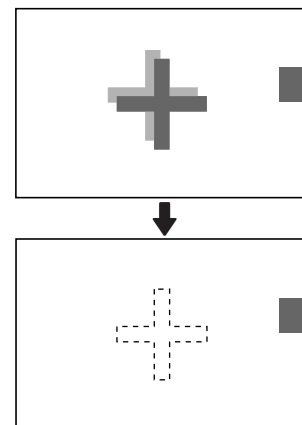

Uwaga:

Funkcja automatycznej regulacji konwergencji nie działa:

- przy braku sygnału wejściowego,
- przy słabym sygnale wejściowym,
- kiedy ekran jest oświetlony punktowym światłem lub bezpośrednim światłem słonecznym,
- Oglądać program w trybie 16:9.

PL

Dodatkowe funkcje programowania sprzętu

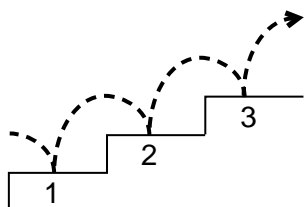

PROGRAMOWANIE RĘCZNE

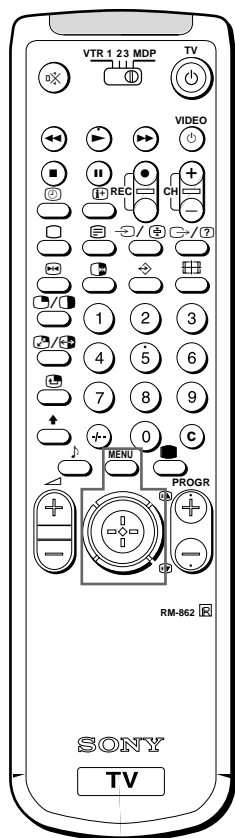

Manualne zapisywanie kanałów w pamięci sprzętu

Funkcja umożliwia podporządkowanie kolejno zapisywanych w pamięci kanałów do odpowiednich pozycji programowych. Jest to również wygodny sposób podporządkowania numerów programu do wejściowych źródeł video.

- 1 Proszę nacisnąć MENU.
- 2 Przesłać joystick na niebieskie lub zielone pole i wybrać symbol  na ekranie menu. Następnie przesłać na żółte pole celem potwierdzenia wyboru.
- 3 Przesłać na niebieskie lub zielone pole aby wybrać pozycję "Programowanie ręczne". Przesłać na żółte aby potwierdzić wybór.
- 4 Przesłać na niebieskie lub zielone celem wybrania pozycji programu (PRG) dla którego zostanie przydzielony odpowiedni kanał. Przesłać na żółte celem potwierdzenia wyboru.
- 5 Przesłać na niebieskie lub zielone pole aby wybrać system transmisji TV (SYS) (B/G dla państw Europy Zachodniej, D/K dla państw Europy Wschodniej) lub pozycję (AV1, AV2, AV3, YC2, YC3, RGB) dla źródła wejściowych sygnałów video. Przesłać na pole żółte aby potwierdzić wybór.
- 6 Przesłać na niebieskie lub zielone i wybrać "C" (normalne kanały transmisyjne) lub "S" (dla kanałów kabla). Przesłać na żółte aby potwierdzić wybór.

Manualne zapisywanie kanałów można przeprowadzić dwoma metodami:

- a) Wiadomy jest numer kanału.
Proszę korzystać z metody "Wejście bezpośrednie".
lub
- b) Numer kanału są niewiadome.
Proszę korzystać z metody "Przeszukiwanie".

7 a) Wejście bezpośrednie

Wybierz pierwszą cyfrę numeru kanału, a potem drugą przy pomocy przycisków numerycznych na pilocie

7 b) Przeszukiwanie

Przesuń joystick niebieski lub zielony, aby wyszukać sekwencyjnie numer odpowiedniego kanału.

- 8 Jeśli chcesz zapamiętać numer kanału przejdź do kroku 9. Jeśli nie, wybierz nowy numer kanału używając przycisków numerycznych na pilocie lub wciśnij joystick niebieski lub zielony, aby wznowić poszukiwanie.
- 9 Wciśnij joystick.
- 10 Powtórz kroki od 4 do 9, aby dostroić inne kanały.
- 11 Wciśnij przycisk MENU, aby przywrócić oglądanie obrazu telewizyjnego.

PROGRAMOWANIE	
<input type="checkbox"/>	Autoprogramowanie
<input checked="" type="checkbox"/>	Program. ręczne
<input type="checkbox"/>	AV Nazwa
<input type="checkbox"/>	Sortowanie
<input type="checkbox"/>	Blokada
<input type="checkbox"/>	Język
<input type="checkbox"/>	Zbieżność

PROGRAMOWANIE RĘCZNE					
PRG	SYS	KAN	NAZWA	ARC	
<input type="checkbox"/>	0	D/K	C29	----	WŁ
<input type="checkbox"/>	1	D/K	C31	----	WŁ
<input type="checkbox"/>	2	D/K	C32	----	WŁ
<input type="checkbox"/>	3	D/K	C36	----	WŁ
<input checked="" type="checkbox"/>	4	D/K	C37	----	WŁ
<input type="checkbox"/>	5	D/K	C40	----	WŁ
<input type="checkbox"/>	6	D/K	C41	----	WŁ
<input type="checkbox"/>	7	D/K	C44	----	WŁ
<input type="checkbox"/>	8	D/K	C49	----	WŁ
<input type="checkbox"/>	9	D/K	C52	----	WŁ

PROGRAMOWANIE RĘCZNE

Dostrajanie precyzyjne

Normalnie funkcja automatycznego dostrajania precyzyjnego (ARC) jest włączona. Jeśli obraz jest zakłócony, aby uzyskać lepszy odbiór można ręcznie dostroić telewizor.

- 1 Wciśnij przycisk MENU.
- 2 Przesuń joystick niebieski lub zielony i wybierz  w menu, następnie wciśnij żółty.
- 3 Wciskaj niebieski lub zielony aby wybrać "Program. ręczne", a następnie wciśnij żółty.
- 4 Wciskaj niebieski lub zielony do wybrania pożądanego programu, który chcesz dostroić ręcznie, a następnie wciśnij żółty.
- 5 Wciskaj żółty, aż pozycja ARC zmieni kolor.
- 6 Wciskaj niebieski lub zielony aby dostroić precyzyjnie częstotliwość kanału (-15 do +15).
- 7 Wciśnij joystick.
- 8 Powtórz kroki od 4 do 7, aby dostroić inne kanały.
- 9 Wciśnij przycisk MENU, aby przywrócić normalny obraz telewizyjny.

PROGRAMOWANIE RĘCZNE					
PRG	SYS	KAN	NAZWA	ARC	
<input type="checkbox"/>	0	D/K	C29	----	WŁ
<input type="checkbox"/>	1	D/K	C31	----	WŁ
<input type="checkbox"/>	2	D/K	C32	----	WŁ
<input type="checkbox"/>	3	D/K	C36	----	WŁ
<input checked="" type="checkbox"/>	4	D/K	C37	----	WŁ
<input type="checkbox"/>	5	D/K	C40	----	WŁ
<input type="checkbox"/>	6	D/K	C41	----	WŁ
<input type="checkbox"/>	7	D/K	C44	----	WŁ
<input type="checkbox"/>	8	D/K	C49	----	WŁ
<input type="checkbox"/>	9	D/K	C52	----	WŁ

PL

SORTOWANIE PROGRAMÓW

Sortowanie pozycji programów

Funkcja umożliwiająca sortowanie pozycji programów według preferowanej kolejności.

- 1 Proszę nacisnąć MENU.
- 2 Przesunąć joystick na niebieskie lub zielone pole i z wyświetlanego na ekranie menu wybrać symbol . Przesunąć na żółte pole aby potwierdzić wybór.
- 3 Przesunąć na niebieskie lub zielone pole aby wybrać pozycję "Sortowanie programów". Przesunąć na żółte pole potwierdzenia wyboru.
- 4 Przesunąć na niebieskie lub zielone pole do wybrania pozycji programu dla kanału, którego kolejność zostanie zmieniona. Proszę nacisnąć joystick aby potwierdzić wybór.
- 5 Przesunąć na niebieskie lub zielone pole do wybrania pozycji programu dla drugiego kanału. Proszę nacisnąć joystick aby potwierdzić wybór. Pozycja programu wybranego kanału została zmieniona na nową.
- 6 Proszę powtórzyć etapy 4 oraz 5 aby posortować dalsze pozycje programów.
- 7 Proszę nacisnąć MENU aby powrócić do normalnego obrazu telewizyjnego.

PROGRAMOWANIE	
<input type="checkbox"/>	Autoprogramowanie
<input type="checkbox"/>	Program. ręczne
<input type="checkbox"/>	AV Nazwa
<input checked="" type="checkbox"/>	Sortowanie
<input type="checkbox"/>	Blokada
<input type="checkbox"/>	Język
<input type="checkbox"/>	Zbieżność

SORTOWANIE PROGRAMÓW				
PRG	SYS	KAN	NAZWA	
<input checked="" type="checkbox"/>	0	D/K	C28	BBC-W
<input type="checkbox"/>	1	D/K	C29	VHS-2
<input type="checkbox"/>	2	D/K	C35	CNN--
<input type="checkbox"/>	3	D/K	C38	----
<input type="checkbox"/>	4	D/K	C40	MV-CH
<input type="checkbox"/>	5	D/K	C42	VHS-1
<input type="checkbox"/>	6	D/K	C55	----
<input type="checkbox"/>	7	D/K	C56	8MM
<input type="checkbox"/>	8	D/K	C57	----
<input type="checkbox"/>	9	D/K	C58	----

Omijania pozycji programów

Funkcja umożliwiająca pominięcie nie używanych pozycji programu przy wybieraniu przyciskami PROGR +/- . Jednakże, korzystając z przycisków numerycznych można również wybrać ominiętą pozycję programu.

- 1 Proszę nacisnąć MENU.
- 2 Przesztać joystick na niebieskie lub zielone pole celem wybrania symbolu  na ekranie menu. Proszę przesztawić na żółte aby potwierdzić wybór.
- 3 Przesztawić joystick na niebieskie lub zielone pole celem wybrania pozycji "Programowanie ręczne". Proszę przesztawić na żółte aby potwierdzić wybór.
- 4 Przesztawić joystick na niebieskie lub zielone pole celem wybrania pozycji programu, która zostanie ominięta. Proszę przesztawić na żółte aby potwierdzić wybór.
- 5 Przesztawić joystick na niebieskie lub zielone pole celem wybrania "- - -" w pozycji SYS (system). Proszę nacisnąć joystick aby potwierdzić wybór.
- 6 Aby pominąć dalsze pozycje programów, proszę powtórzyć etapy 4 oraz 5.
- 7 Proszę nacisnąć MENU aby przywrócić normalny obraz TV.

PROGRAMOWANIE RĘCZNE				
PRG	SYS	KAN	NAZWA	ARC
<input type="checkbox"/>	0	D/K	C29	----- WŁ
<input type="checkbox"/>	1	D/K	C31	----- WŁ
<input type="checkbox"/>	2	D/K	C32	----- WŁ
<input type="checkbox"/>	3	D/K	C36	----- WŁ
<input checked="" type="checkbox"/>	4	D/K	C37	----- WŁ
<input type="checkbox"/>	5	D/K	C40	----- WŁ
<input type="checkbox"/>	6	D/K	C41	----- WŁ
<input type="checkbox"/>	7	D/K	C44	----- WŁ
<input type="checkbox"/>	8	D/K	C49	----- WŁ
<input type="checkbox"/>	9	D/K	C52	----- WŁ

Nadawanie nazwy stacji

Przy zapisywaniu, kanały zostają naogół automatycznie oznaczone. Istnieje jednak możliwość nadania kanałom i źródłom sygnałów video, indywidualnej nazwy, składającej się z pięciu znaków.

- 1 Proszę nacisnąć MENU.
- 2 Proszę przesztawić joystick na niebieskie lub zielone pole i wybrać z menu symbol  . Przesztawić na żółte aby potwierdzić wybór.
- 3 Proszę przesztawić joystick na niebieskie lub zielone pole i wybrać pozycję "Programowanie ręczne". Przesztawić na żółte aby potwierdzić wybór.
- 4 Proszę przesztawić joystick na niebieskie lub zielone pole i wybrać pozycję programu zawierającą kanał, któremu zostanie nadana nazwa. Parokrotnie przesztawić na żółte do podświetlenia pierwszej części pozycji NAZWA.
- 5 Proszę przesztawić joystick na niebieskie lub zielone pole i wybrać literę lub cyfrę (jako puste miejsce, proszę wybrać znak "-"). Przesztawić na żółte aby potwierdzić wybór. Pozostałe cztery znaki nazwy proszę wybrać w ten sam sposób.
- 6 Po wybraniu wszystkich znaków, proszę nacisnąć joystick.
- 7 Aby nadać nazwy pozostałym kanałom lub źródłom sygnałów video, proszę powtórzyć etapy od 4 do 6.
- 8 Proszę nacisnąć MENU aby przywrócić normalny obraz TV.

PROGRAMOWANIE RĘCZNE				
PRG	SYS	KAN	NAZWA	AFT
<input type="checkbox"/>	0	D/K	C29	----- WŁ
<input type="checkbox"/>	1	D/K	C31	----- WŁ
<input type="checkbox"/>	2	D/K	C32	----- WŁ
<input type="checkbox"/>	3	D/K	C36	----- WŁ
<input checked="" type="checkbox"/>	4	D/K	C37	----- WŁ
<input type="checkbox"/>	5	D/K	C40	----- WŁ
<input type="checkbox"/>	6	D/K	C41	----- WŁ
<input type="checkbox"/>	7	D/K	C44	----- WŁ
<input type="checkbox"/>	8	D/K	C49	----- WŁ
<input type="checkbox"/>	9	D/K	C52	----- WŁ

BLOKADA ZABEZPIEZAJĄCA

Jeżeli próbuje się wybrać program, który jest "zablokowany", na pustym ekranie telewizora pojawi się symbol .

Anulowanie blokady
Proszę wybrać kanał do odblokowania w menu "BLOKADA ZABEZPIEZAJĄCA". Nacisnąć joystick. Symbol  znika z ekranu.

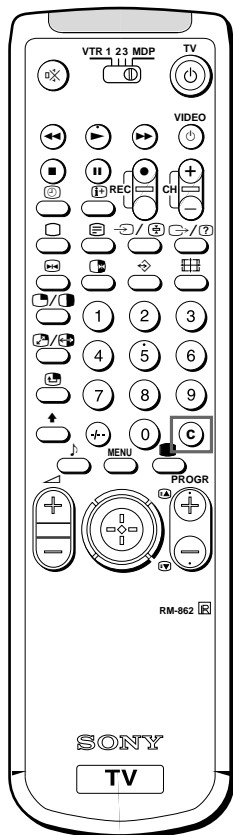



Uwaga

Po tymczasowym dostrojeniu kanału nie można włączyć trybu ręcznego programowania. Aby zaprogramować kanał, wybierz inny program i zapoznaj się z punktem "Ręczne programowanie kanałów" na stronie 58.

Korzystanie z rodzicielskiej blokady

Funkcja umożliwiająca zapobiegawcze zablokowanie odbioru nieodpowiednich dla dzieci programów TV.

- 1 Proszę nacisnąć MENU.
- 2 Przesłać joystick na niebieskie lub zielone pole i na wyświetlonym menu wybrać symbol . Przesłać na żółte aby potwierdzić wybór.
- 3 Przesłać joystick na niebieskie lub zielone pole i wybrać pozycję "Blokada zabezpieczająca". Przesłać na żółte aby potwierdzić wybór.
- 4 Przesłać joystick na niebieskie lub zielone pole i wybrać kanał, który zostanie zablokowany. Proszę nacisnąć joystick aby potwierdzić wybór.
Przed pozycją programu ukazuje się symbol  informujący o zablokowaniu wybranego kanału.
- 5 Proszę powtórzyć etap 4 aby zablokować dalsze kanały.
- 6 Proszę nacisnąć MENU celem przywrócenia normalnego obrazu TV.

PROGRAMOWANIE	
<input type="checkbox"/>	Autoprogramowanie
<input type="checkbox"/>	Program. ręczne
<input type="checkbox"/>	AV Nazwa
<input type="checkbox"/>	Sortowanie
<input checked="" type="checkbox"/>	Blokada
<input type="checkbox"/>	Język
<input type="checkbox"/>	Zbieżność

BLOKADA ZABEZPIEZAJĄCA				
PRG	SYS	KAN	NAZWA	
<input checked="" type="checkbox"/>	0	D/K	C28	BBC-W
<input type="checkbox"/>	1	D/K	C29	VHS-2
<input type="checkbox"/>	2	D/K	C35	CNN-
<input type="checkbox"/>	3	D/K	C38	----
<input type="checkbox"/>	4	D/K	C40	MV-CH
<input type="checkbox"/>	5	D/K	C42	VHS-1
<input type="checkbox"/>	6	D/K	C55	----
<input type="checkbox"/>	7	D/K	C56	8MM
<input type="checkbox"/>	8	D/K	C57	----
<input type="checkbox"/>	9	D/K	C58	----

PRG	SYS	KAN	NAZWA	
<input checked="" type="checkbox"/>	0	D/K	C28	BBC-W
<input type="checkbox"/>	1	D/K	C29	VHS-2
<input type="checkbox"/>	2	D/K	C35	CNN
<input type="checkbox"/>	3	D/K	C38	----

Tymczasowe dostrojenie kanału TV



Upřednio nie zapisany w pamięci kanał TV można tymczasowo dostroić.

- 1 Proszę nacisnąć przycisk C na pilocie zdalnego sterowania. Dla kanałów telewizji kablowej proszę dwukrotnie nacisnąć przycisk C. Na ekranie pojawia się wskaźnik "C" ("S" dla kanałów telewizji kablowej).
- 2 Proszę wprowadzić dwucyfrowy numer kanału TV korzystając z przycisków numerycznych (np dla kanału 4: proszę wpięrw nacisnąć 0, następnie 4). Odbierany jest program danego kanału TV. Jednakże pozycja kanału TV nie jest zapisywana w pamięci sprzętu.

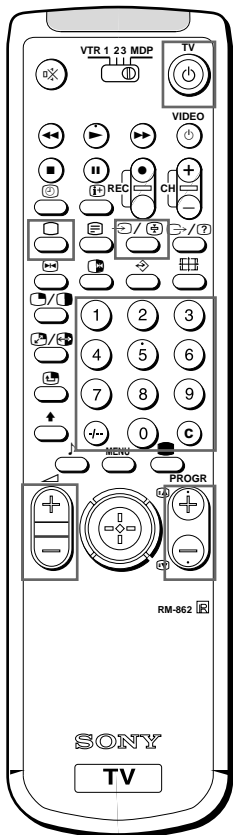

Oglądanie telewizji



Jeżeli po wciśnięciu przycisku  nie pojawi się obraz na ekranie telewizora, i jeśli wskaźnik stanu pogotowia się świeci, odbiornik TV jest w stanie pogotowia. Proszę nacisnąć przycisk  lub jeden z przycisków numerycznych, by włączyć telewizor.

Ten rozdział opisuje podstawowe funkcje, z których można korzystać oglądając telewizję. Większość operacji przeprowadza się przy pomocy pilota zdalnego sterowania.

Włączanie i wyłączanie odbiornika TV

Włączanie sprzętu

Proszę wcisnąć przycisk , umieszczony na telewizorze.

Wyłączanie Tymczasowe wyłączenie telewizora

Proszę nacisnąć przycisk , na pilocie zdalnego sterowania. Telewizor jest w stanie pogotowia, wskaźnik stanu pogotowia, z przodu odbiornika zapala się na czerwono.

Aby ponownie włączyć sprzęt

Proszę nacisnąć przycisk , PROGR +/-, lub jeden z przycisków numerycznych, na pilocie zdalnego sterowania.

Wyłączenie całkowite sprzętu

Proszę wcisnąć przycisk , na telewizorze.

Zalecamy całkowite wyłączenie odbiornika TV celem oszczędności energii poza okresem eksploatacji.

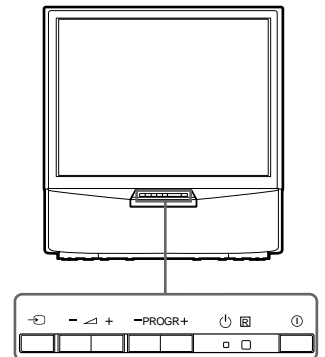

Wybór programu telewizyjnego

Proszę nacisnąć przycisk PROGR +/-, lub jeden z przycisków numerycznych.

Aby wybrać dwucyfrowy numer

Proszę nacisnąć przycisk +/-, następnie przyciski numeryczne.

Przykładowo, aby wybrać 23, proszę nacisnąć przyciski +/-, 2 i 3.

Regulowanie głośności

Proszę nacisnąć przycisk .

Obsługa telewizora przy pomocy przycisków znajdujących się na odbiorniku TV

W celu wybrania numeru programu proszę nacisnąć przyciski PROGR +/-.

W celu wyregulowania głośności proszę nacisnąć przyciski .

W celu wybrania źródła video proszę nacisnąć przycisk .

Szczegółowe informacje na temat teletekstu są podane na stronie 66.

Szczegółowe informacje na temat oglądania video są podane na stronie 68.

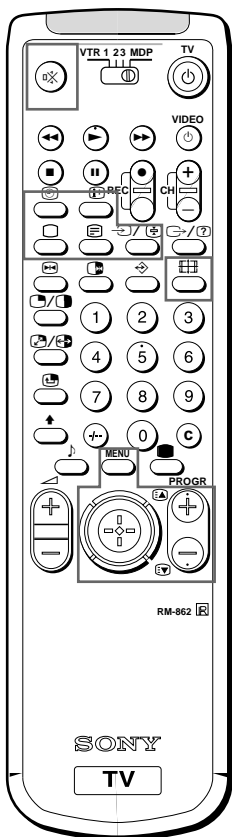

Czytanie teletekstu (telegazety) lub oglądanie video

Czytanie teletekstu (telegazety)

- 1 Proszę nacisnąć przycisk w celu przełączenia na teletekst.
- 2 Proszę wprowadzić, korzystając z przycisków numerycznych, trzycyfrowy numer poszukiwanej strony teletekstu. Operacje szybkiego teletekstu (fastext), proszę przestawić joystick na barwne oznakowanie, odpowiadające kolorowym kodom menu. Korzystając z obu funkcji teletekstu proszę nacisnąć przycisk (PAGE+) dla następnej lub przycisk (PAGE-) dla poprzedniej strony.
- 3 By ponownie oglądać telewizję, proszę przycisnąć przycisk .

Oglądanie video

- 1 Proszę kilkakrotnie nacisnąć przycisk , do momentu, gdy wybrane zostanie pożądane źródło wejściowego sygnału video.
- 2 By ponownie oglądać telewizję, proszę przycisnąć przycisk .

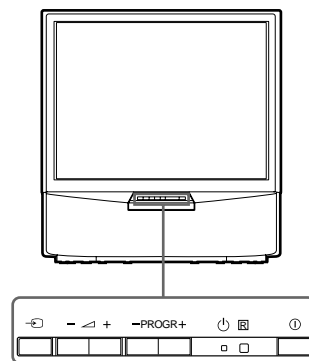

PL

Funkcje podnoszące komfort korzystania ze sprzętu

Wyświetlanie wskaźników na ekranie

Proszę nacisnąć aby wyświetlić wskaźniki informacyjne. Powtórne naciśnięcia wyłącza wskaźniki.

Wyłączenie dźwięku

Proszę nacisnąć przycisk . Proszę ponownie nacisnąć przycisk , by włączyć dźwięk.

Wyświetlanie aktualnej pory

Proszę nacisnąć przycisk . Z tej funkcji można korzystać, wyłącznie podczas emisji teletextu. Aby wyłączyć wskaźnik proszę ponownie nacisnąć przycisk .

Wyświetlanie tabelki programów

Proszę nacisnąć joystick. Przesunąć joystick na niebieskie lub zielone aby wybrać program, następnie nacisnąć joystick celem potwierdzenia wyboru. Tabela programów zostanie wyświetlona po lewej stronie ekranu.

W celu wyłączenia wyświetlania Tabelki Programów proszę nacisnąć przycisk MENU.

Zmianie formatu obrazu

Aby oglądać program w trybie 16:9, naciśnij przycisk . Aby przywrócić tryb 4:3, ponownie naciśnij ten przycisk.

1	BBC
2	SAT
3	TV5
4	C02
5	C15
6	RTL
7	SKY
8	S34
9	AV1
10	MTV

Regulacja i programowanie telewizora korzystając z menu

REGULACJA OBRAZU

REGULACJA DŹWIĘKU

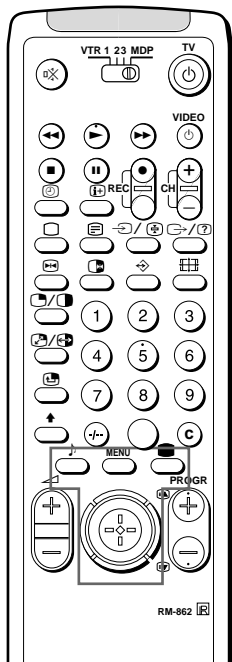

Regulacja obrazu i dźwięku

Obraz i dźwięk zostały wyregulowane fabrycznie, lecz można je zgodnie z upodobaniem doregulować. Można wybrać podwójny dźwięk (dwujęzyczny sygnał) dla programów, jeżeli jest on oferowany lub wyregulować dźwięk dla słuchania go przez słuchawki.

- 1 Proszę nacisnąć przycisk MENU i wybrać symbol dla Regulacji Obrazu lub symbol dla Regulacji Dźwięku. Przesztać na żółte pole aby potwierdzić wybór.

Wyświetlane jest menu REGULACJA OBRAZU lub REGULACJA DŹWIĘKU.

- 2 Przesztać na niebieskie lub zielone pole celem wybrania odpowiedniej pozycji. Przesztać na żółte pole aby potwierdzić wybór. Kolor wybranego elementu ulega zmianie.
- 3 Przesztać na czerwone lub żółte pole aby wyregulować nastaw wybranej pozycji. Nacisnąć joystick aby potwierdzić wybór. Poszczególne efekty dźwiękowe są podane w tabelce poniżej.
- 4 Proszę powtórzyć sposób postępowania opisany w punktach 2 i 3, aby wyregulować inne elementy.
- 5 Proszę nacisnąć MENU, by ponownie normalnie oglądać telewizję.

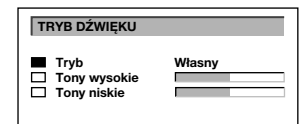
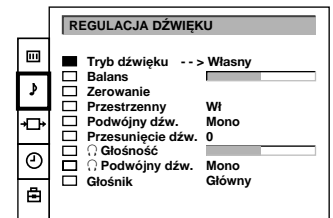
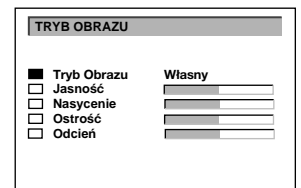
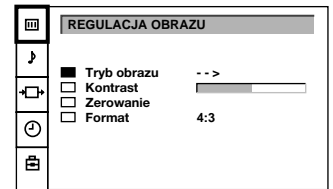

Uwagi

- Odcień jest dostępne tylko dla systemu kolorów NTSC.

Uwaga na temat wyjścia LINE OUT







Tryb podwójnego dźwięku nadawany poprzez gniazdo na tylnej ścianie sprzętu, odpowiada nastawom dla słuchawek oraz dla Podwójnego Dźwięku.

Oglądanie video z dźwiękiem stereofonicznym

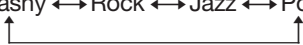
Można wybrać Podwójny dźwięk, by zmienić dźwięk.





Efekty regulacji

REGULACJA OBRAZU	Efekt
Tryb Obrazu	Własny ↔ Gra Video ↔ Film ↔ Sport ↔ Koncert W trybie "Własny" można regulować jasność, kolor, ostrość i odcień (tylko dla NTSC) w następujący sposób: 1 Wciśnij joystick niebieski lub zielony, aby wybrać efekt, a następnie wciśnij żółty. 2 Wciśnij czerwony lub żółty, aby ustawić efekt, a następnie wciśnij joystick. 3 Wciśnij czerwony, aby powrócić do menu.
Kontrast	Słabszy Silniejszy
Zerowanie	Obraz jest przestawiany na ustawienia fabryczne.
Format	4:3: Normalny 16:9: Efekt szerokiego ekranu

REGULACJA DŹWIĘKU	Efekt
Tryb dźwięku	Wybór efektów dźwięku spośród Własny ↔ Rock ↔ Jazz ↔ Pop 
Balans	Więcej z lewej  Więcej z prawej
Zerowanie	Powrót do wartości ustawionych fabrycznie.
Przestrzeńny	wył: normalny nastaw tak: specjalne efekty akustyczne
Podwójny dźwięk	A: kanał 1 B: kanał 2 Stereo → Mono
Przesunięcie dźwięku	Ustawienie głośności dla poszczególnych programów. -12  +12
 Głośność	Ciszej  Głośniej
 Podwójny dźwięk	A: kanał 1 → B: kanał 2 Stereo → Mono
Głośnik	Główny: dźwięk z odbiornika TV Środkowy wejście: dźwięk z zewnętrznego wzmacniacza

Szybka zmiana trybów

Można szybko zmieniać tryb dźwięku lub tryb obrazu bez konieczności wybierania w menu.

- 1 Wciśnij  dla obrazu lub  dla dźwięku, a następnie wciśnij żółty.
- 2 Przesuń joystick niebieski lub zielony i wybierz odpowiedni efekt.
- 3 Wciśnij  lub  ponownie, aby przywrócić normalny obraz telewizyjny.

TIMER

Aby wyłączyć timer, proszę wybrać "wył" w punkcie 3.

Aby sprawdzić pozostały do wyłączenia czas, proszę nacisnąć przycisk .

Aby uzyskać ponownie normalny obraz telewizyjny na ekranie odbiornika, proszę nacisnąć przycisk MENU.

Korzystanie z timera snu

Możliwość wybrania pory automatycznego przełączenia TV na tryb gotowości.

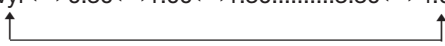
- 1 Proszę nacisnąć MENU.
- 2 Przesłać joystick na niebieskie lub zielone pole celem wybrania w menu symbolu . Przesłać na żółte aby potwierdzić wybór.
- 3 Przesłać na żółte. Przesłać na czerwone lub żółte i wybrać odpowiednią godzinę. Odstępy czasu (w minutach) zmieniają się jak następuje:
wył ↔ 0:30 ↔ 1:00 ↔ 1:30 3:30 ↔ 4:00

- 4 Po wybraniu odstępu czasu, proszę nacisnąć joystick celem potwierdzenia wyboru.

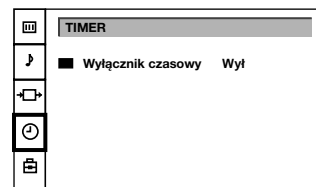
Minutę przed przełączeniem TV na tryb gotowości, odpowiednia informacja zostaje wyświetlona na ekranie.

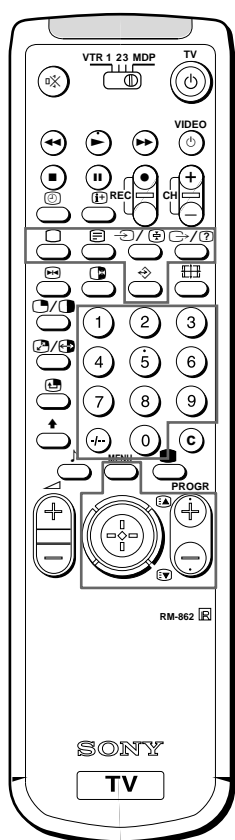

Teletext



Uwaga

W teletekście mogą wystąpić usterki, jeżeli emitowany sygnał jest za słaby.

Stacje telewizyjne oferują serwis informacyjny dla kanałów TV zwany teletekstem. Teletext umożliwia uzyskanie różnych stron informacyjnych, jak np. prognoz pogody czy wiadomości o każdej porze dnia.

Funkcje bezpośredniego przywołania telegazety



Włączanie i wyłączanie teletekstu

- 1 Proszę wybrać pożądany kanał TV, emitujący sygnał teletekst.
- 2 Proszę nacisnąć przycisk , by włączyć teletext. Na ekranie pojawia się strona teletekstu (zazwyczaj jest to strona z indeksem). Jeżeli dana stacja nie oferuje tego serwisu, na ekranie, w jego górnej części, pojawi się napis "Bez Tekstu"
- 3 Proszę skorzystać z przycisków numerycznych w celu wprowadzenia trzycyfrowego numeru wybranej strony. Jeżeli popełni się błąd, proszę wprowadzić jakiegokolwiek trzy cyfry. Potem proszę ponownie wprowadzić prawidłowy numer strony.



Aby wyłączyć teletext

proszę nacisnąć przycisk .



Przywołanie kolejnej lub poprzedzającej strony

Proszę nacisnąć przycisk  (PAGE+) lub przycisk  (PAGE-). Wyświetlana jest kolejna lub poprzedzająca strona telegazety.

Nakładanie teletekstu na obraz oglądanej audycji TV

- Proszę jednokrotnie nacisnąć  aby uzyskać wyłącznie Teletext.
- Proszę dwukrotnie nacisnąć  dla trybu Mix. Nakładanie normalnego ekranu TV i ekranu Teletekstu.
- Proszę nacisnąć przycisk , by powrócić do normalnego odbierania z telegazety.

Zapobieganie uaktualnieniu strony teletekstu

- Proszę nacisnąć przycisk . Wyświetlony zostaje w linijce informacyjnej-symbol .
- Ponownie, aby odwołać.

Opcja ujawniania ukrytej informacji (np. podczas kwizu)

Strony teletextu zawierają niekiedy ukryte informacje, np. odpowiedzi na pytania podczas kwizu. Opcja ujawniania (reveal) umożliwia ujawnienie takiej informacji. Proszę nacisnąć . Proszę ponownie nacisnąć aby anulować.



System ulubionych stron

Można zapamiętać do czterech ulubionych stron w telegazecie. W ten sposób jest zapewniony szybki dostęp do stron często używanych.

Zapamiętywanie stron

- 1 Przy pomocy przycisków numerycznych wybierz stronę, którą chcesz zapamiętać.
- 2 Dwukrotnie wciśnij .
U dołu ekranu miga kolorowy pasek.
- 3 Wciśnij odpowiedni kolor joysticka, aby zapamiętać wybraną stronę.
Strona jest zapamiętana pod danym kolorem.
Powtarzaj kroki od 1 do 3 dla pozostałych 3 stron.

Wyświetlanie ulubionej strony

- 1 Wciśnij .
- 2 Przesuń joystick i wybierz kolor pod którym pożądana strona jest zapamiętana.
Upewnij się, że wciśnąłeś , w przeciwnym wypadku włączy się funkcja Fastext.

Korzystanie z funkcji Fastext

Funkcja Fastext pozwala na przywołanie stron teletekstu za przyciśnięciem jednego przycisku. Jeżeli jest emitowana strona funkcji Fastext, na ekranie, w jego dolnej części, pojawi się barwne menu. Kolory menu odpowiadają pozycji czerwonej, zielonej, żółtej i niebieskiej na pilocie zdalnego sterowania. Przesuń joystick na pole odpowiadające kolorem korespondującemu kolorem kodowi menu. Strona telegazety zostanie wyświetlona po kilku sekundach.

Uwaga

Funkcja Fastext jest tylko wtedy możliwa, jeżeli stacja TV emituje sygnały tej funkcji.

Podłączenie i wykorzystanie dodatkowego sprzętu

Podłączenie dodatkowego sprzętu

Podłączenie magnetowidu do gniazda T

Proszę podłączyć wyjście antenowe magnetowidu do gniazda T telewizora. Zalecamy przyporządkowanie programu o numerze "0" dla sygnału video. Szczegółowe informacje można znaleźć w rozdziale "Manualne dostrojenie pozycji programowych" na stronie 58.

Jeżeli występują zakłócenia dźwięku lub obrazu, proszę odsunąć magnetowid od telewizora.

Sygnal wejściowy S/ Video (sygnal Y/C)

Sygnal video może zostać rozdzielony na sygnał Y (luminacja lub jasność) i sygnał C (chrominacja). Rozdzielenie sygnału Y i C powoduje, że nie zakłócają się one wzajemnie, dzięki czemu poprawia się jakość obrazu (w szczególności luminacja). Ten telewizor posiada 3 gniazda wejściowe S video, przez które mogą być bezpośrednio przekazywane rozdzielone sygnały wejściowe.

Podłączenie monofonicznego magnetowidu

Proszę połączyć ze sobą jedynie białe gniazda — magnetowidu i telewizora.

Uwaga

W przypadku dołączania urządzeń do gniazd — na przedniej ścianie i do gniazd — na tylnej ścianie, należy wyłączyć zasilanie nie używanych urządzeń.

Do tego telewizora można podłączyć dodatkowy sprzęt audio/video, jak np magnetowid, odtwarzacz dysków video, sprzęt stereofoniczny.

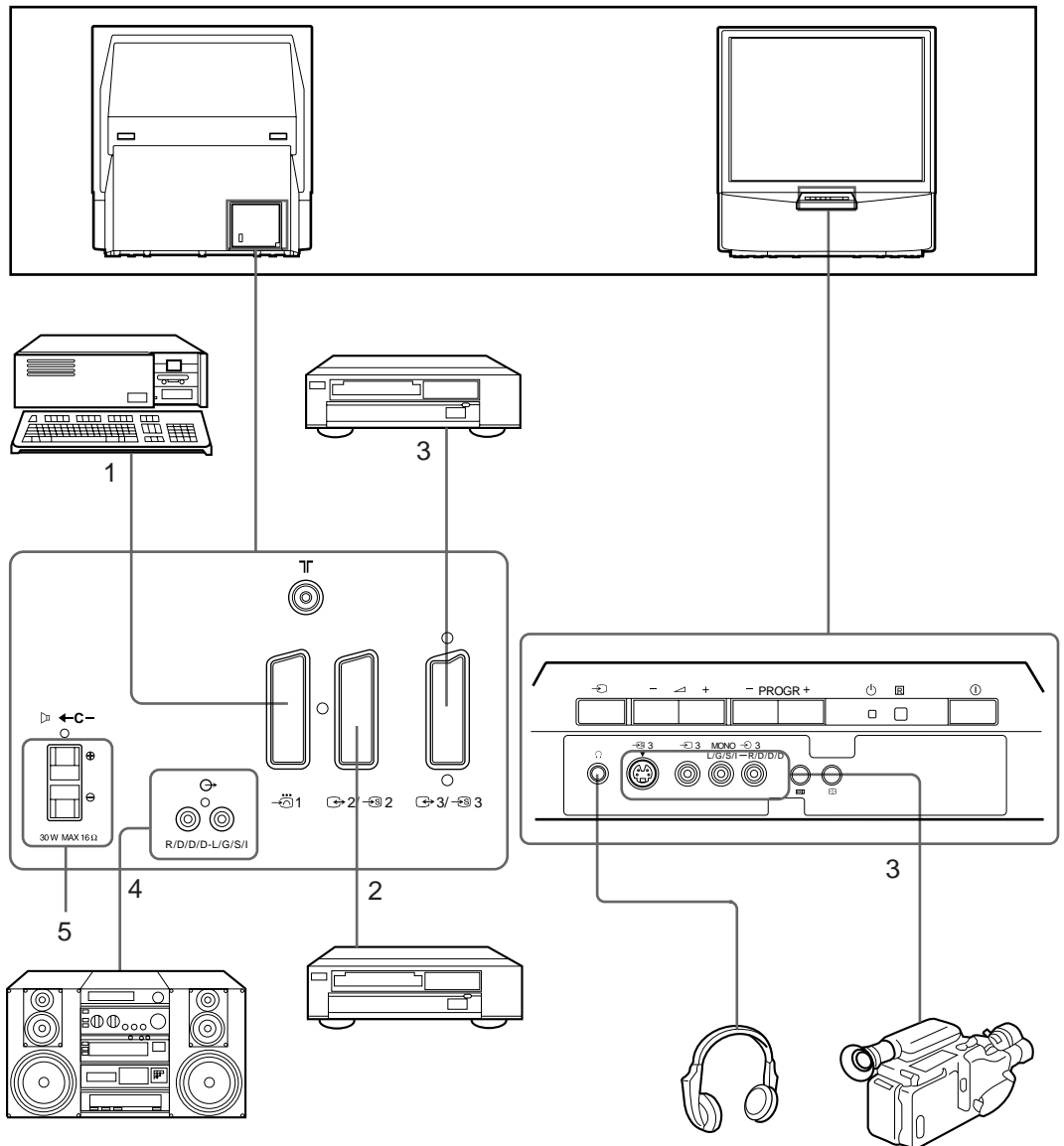

Akceptowany sygnał wejściowy

- 1 Normalny sygnał audio/video i RGB
- 2 Normalny sygnał audio/video i S video
- 3 Normalny sygnał audio/video i S video
Normalny sygnał audio/video i S video
- 4 Brak wejść
- 5 Pozycję "Głośnik" na menu REGULACJA DŹWIĘKU proszę nastawić na pozycję "Środkowy wejście".

Dostępny sygnał wyjściowy

- video/audio z tunera TV
- video/audio z wybranego źródła
- brak wyjścia
Video/audio z wybranego źródła (ten sam sygnał wyjściowy, co dla złącza — 2/ — 2)

- sygnał audio
- brak wyjściu

Wybór sygnału wejściowego przy pomocy przycisków PROGR +/- lub przycisków numerycznych
 Pozycje programowe można przyporządkować do wejściowych źródeł sygnału video, umożliwiając ich wybieranie przyciskami PROGR +/- lub przyciskami numerycznymi. Szczegółowe informacje są podane w rozdziale "Manualne dostrojenie pozycji programowych" na stronie 58.

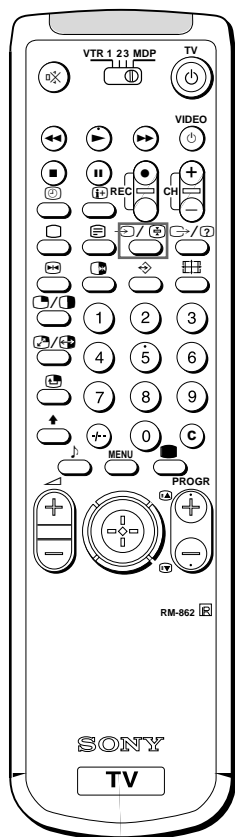

Wybór sygnału na wejściu

W tej części opisano wyświetlanie - za pomocą przycisków bezpośredniego wybońu - wejściowego obrazu video (z przyłączonego do telewizora sprzętu video)

Wybór sygnału na wejściu

Proszę nacisnąć przycisk  w celu wybrania źródła sygnału na wejściu. Wyświetlony zostanie symbol odpowiadający wybranemu źródłu sygnału wejściowego.

Aby ponownie normalnie oglądać telewizję

Proszę nacisnąć przycisk .

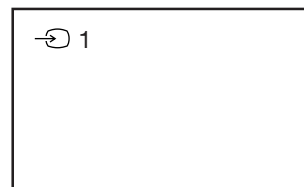

Rodzaje sygnału na wejściu

Symbol	Sygnał na wejściu
 1	sygnał audio/video poprzez złącze  1
	sygnał audio/RGB poprzez złącze  1
 2	sygnał audio/video poprzez złącze  2/  2
 2	sygnał audio/S video poprzez złącze  2/  2
 3	Audio/video z gniazd  3 i  3 z przodu lub z gniazda  3/  3 z tyłu
 3	sygnał S video poprzez złącze  3 (4-ro-szytutowe), z przodu odbiornika lub z gniazda  3/  3 z tyłu

Nadawanie nazw źródłom sygnałów wejściowych AV

Przy pomocy tej funkcji można zaprogramować pożądane źródła sygnału wejściowego (np sygnały →1, RGB) przyporządkowując je do odpowiednich wejść AV (AV 1 →1). W ten sposób podłączony magnetowid automatycznie przełączy się na sygnał RGB.

- 1 Proszę nacisnąć MENU.
- 2 Przesztać joystick na niebieskie lub zielone pole i w wyświetlonym menu wybrać pozycję . Przesztać na żółte pole aby potwierdzić wybór.
- 3 Przesztać na niebieskie lub zielone i wybrać pozycję "AV Nazwa". Przesztać na żółte .
- 4 Przesztać na niebieskie lub zielone i wybrać odpowiednie źródło wejściowe. Przesztać na żółte aby potwierdzić wybór.
- 5 Oznakowanie źródła: Przesztać na niebieskie lub zielone pole celem wybrania pierwszego znaku nazwy (litera lub cyfra, "-" dla wolnego miejsca). Przesztać na żółte pole celem potwierdzenia wyboru. W ten sam sposób wybrać pozostałe cztery znaki.
- 6 Po wprowadzeniu wszystkich znaków wciśnij joystick.
- 7 Powtarzaj kroki 4 do 6, aby nazwać inne źródła wejściowe.
- 8 Wciśnij przycisk MENU, aby przywrócić normalny obraz telewizyjny.

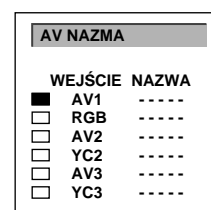
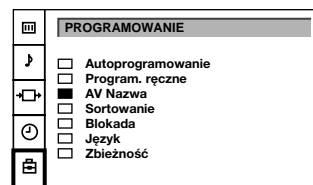

Sprawdzanie i wybieranie źródła sygnału wejściowego i wyjściowego korzystając z menu

Można wyświetlić menu, aby sprawdzić, jakie źródła sygnału wejściowego zostały wybrane dla głównego obrazu, oraz jakie źródła sygnału wyjściowego zostały określone. Można je także wybrać korzystając z menu wyświetlanego na ekranie odbiornika TV.

- 1 Proszę nacisnąć MENU.
- 2 Przesztać joystick na niebieskie lub zielone pole i w wyświetlonym menu wybrać symbol . Przesztać na żółte pole aby potwierdzić wybór. Ukazuje się menu POŁĄCZENIE VIDEO.
Wskaźnik informuje o wybranym źródle dla TV i dla sygnału wyjściowego. Aby wybrać sygnał wejściowy i wyjściowy na wyświetlonym menu, proszę przejść do następnego etapu.
- 3 Przesztać na niebieskie lub zielone pole i wybrać "TV Ekran" (źródło sygnału wejściowego dla ekranu TV) lub pozycję "Wyjście" (źródło sygnału wyjściowego dla : → 2/→ 2 i → 3/→ 3). Przesztać na żółte pole aby potwierdzić wybór.
- 4 Przesztać joystick na czerwone lub żółte pole aby dokonać wyboru źródła. Zapisać przez naciśnięcie joystick. Dalsze szczegóły na temat każdego ze źródeł podano w tabeli na stronie 69.
- 5 Proszę powtórzyć etapy 3 do 4 aby wybrać źródło pozostałych wejść lub wyjść sygnałów.
- 6 Proszę nacisnąć MENU aby powrócić do normalnego obrazu TV.

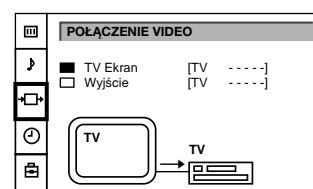

Uwaga:

Jeśli wybierzesz "AUTO" jako wyjście, wyjście automatycznie stanie się takie jak wejście.

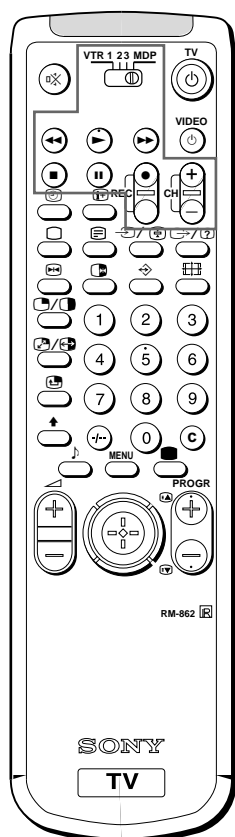

Zdalne sterowanie innego sprzętu firmy Sony

Televizyjnym pilotem zdalnego sterowania można również sterować działaniem większości sprzętu video produkcji Sony, jak np: magnetowidy Beta, magnetowidy 8mm, magnetowidy VHS oraz odtwarzaczy dysków video.

Dostrojenie pilota zdalnego sterowania do wykorzystania w połączeniu z innym sprzętem

- 1 Proszę ustawić przełącznik VTR 1/2/3 MDP w pozycji odpowiadającej sprzętowi, który ma być zdalnie sterowany:

VTR1: magnetowid Beta

VTR2: magnetowid 8 mm

VTR3: magnetowid VHS

MDP: odtwarzacz dysków video

- 2 Proszę korzystać z przycisków zgodnie z ilustracją, by zdalnie sterować dany sprzęt dodatkowy.

Jeżeli posiadany przez Państwa sprzęt jest wyposażony w przełącznik COMMAND MODE, proszę go ustawić w tej samej pozycji, co przełącznik VTR 1/2/3 MDP, znajdujący się na pilocie zdalnego sterowania.

Przycisk, korespondujący funkcji, w którą sprzęt nie został wyposażony, nie będzie spełniał żadnego zadania.

Nagrywanie

Jeżeli nagrywa się korzystając z przycisku ● (nagrywanie), proszę się upewnić, że ten przycisk został naciśnięty jednocześnie z przyciskiem, znajdującym się po jego prawej stronie.

Dodatkowe informacje

Optymalne ustawienie sprzętu

W celu uzyskania optymalnej jakości obrazu, proszę starać się ustawić telewizor w taki sposób, by można było wygodnie oglądać telewizję w każdym z przedstawionych poniżej ustawień z zachowaniem podanych odległości.

Zakres wizji w poziomie

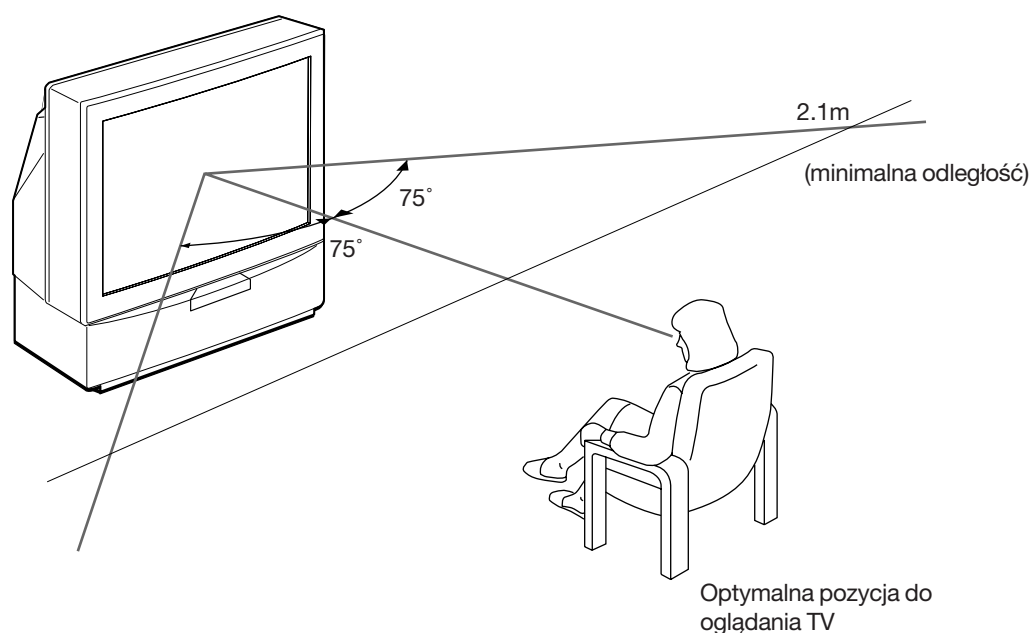



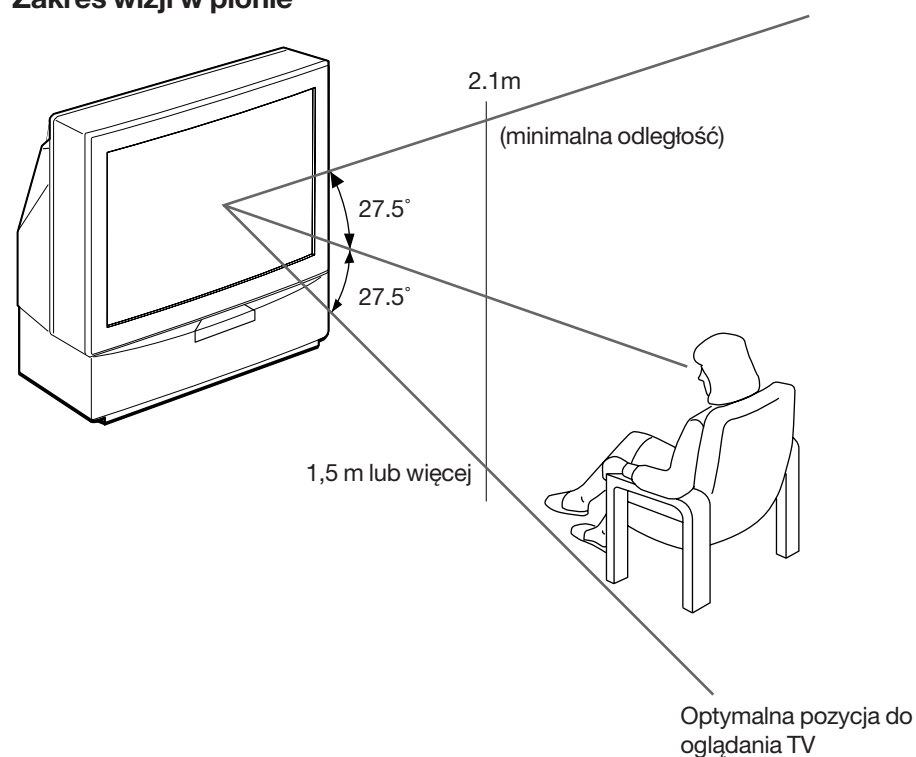





Zakres wizji w pionie



Usuwanie usterek

Poniżej podano parę prostych wskazówek, które mogą pomóc w usunięciu niektórych usterek wpływających ujemnie na jakość obrazu i dźwięku.

Usterka	Rozwiązanie
Brak obrazu (ekran jest ciemny), brak dźwięku	<ul style="list-style-type: none"> • Proszę podłączyć odbiornik do sieci. • Proszę nacisnąć na telewizorze przycisk  (jeżeli świeci się wskaźnik , proszę nacisnąć przycisk , lub przycisk numeryczny programu, na pilocie zdalnego sterowania). • Proszę sprawdzić podłączenie anteny. • Proszę sprawdzić, czy wybrane źródło sygnału video jest włączone. • Wyłączyć telewizor na 3-4 sekundy i spróbuj ponownie wciskając .
Zła jakość obrazu lub jego brak (ekran jest ciemny), ale dźwięk jest dobry	<ul style="list-style-type: none"> • Proszę nacisnąć przycisk MENU, by przejść do menu REGULACJA OBRAZU i proszę wyregulować jasność, kontrast i nasycenie barw.
Zła jakość obrazu przy oglądaniu video ze źródła sygnału RGB	<ul style="list-style-type: none"> • Proszę kilka razy nacisnąć przycisk , by wybrać pozycję .
Dobra jakość obrazu, ale brak dźwięku	<ul style="list-style-type: none"> • Proszę nacisnąć przycisk  +. • Sprawdzić, czy w menu REGULACJA DŹWIĘKU jest wybrany głośnik, "Główny" • Jeżeli świeci się symbol , proszę nacisnąć przycisk .
Obraz czarno-biały przy audycjach TV nadawanych w kolorze	<ul style="list-style-type: none"> • Proszę nacisnąć przycisk MENU by przejść do menu REGULACJA OBRAZU, wybrać pozycję Zerowanie (powrót do wstępnych nastawów fabrycznych) i nacisnąć joystick celem potwierdzenia wyboru.
Pilot zdalnego sterowania nie funkcjonuje	<ul style="list-style-type: none"> • Wymień baterie.

PL





Jeżeli usterki nie udało się usunąć, proszę oddać telewizor do serwisu wykwalifikowanemu personelowi. Nigdy nie należy samemu otwierać obudowy.

Dane techniczne





System TV: B/G/H, D/K
 System kolorów: PAL/SECAM
 Odbierane kanały TV: NTSC 3.58/4.43 (VIDEO IN)
 Patrz: "Odbierane kanały i ich symbole", poniżej.
 Rozmiar obrazu: 41 cali
 Ok. 103 cm po przekątnej

Gniazda

Tylna ścianka

Gniazdko wejściowe środkowego głośnika, 2 gniazdko
 (L, R), wyjścia audio - gniazdko phono
 1, 21-wtykowe łącze Euro (norma CENELEC)
 - wejścia sygnałów audio i video
 - wejścia RGB
 - wyjścia sygnałów TV audio i video
 2, 21-wtykowe łącze Euro
 - wejścia sygnałów audio i video
 - wejścia sygnałów S video
 - wyjścia sygnałów audio i video (wybiorcze)
 3, 21-wtykowe łącze Euro
 - wejścia sygnałów audio i video
 - wejścia dla sygnałów S video
 - wyjścia sygnałów audio i video (do wyboru, ten sam sygnał wyjściowy, co w gniazdkach  2)

Przedni panel

 3, wejścia sygnałów S video - 4-wtykowe DIN
 3, wejścia sygnałów video - gniazdko phono
 3 (L, R), wejścia sygnałów audio - gniazdko phono
, gniazdko słuchawek - stereofoniczne minigniazdko

Dźwięk

2 x 30 W (moc muzyki)
 2 x 15 W (RMS)
 Wejście SP głośnika środkowego 30 W (RMS) (użytkując jako głośnik środkowy)
 Zużycie mocy 145 W
 Wymiary (Szer. x Wys. x Gł.) 948 x 992 x 511 mm
 Waga 43 kg
 Załączony osprzęt Patrz str. 54
 Inne cechy: Cyfrowy filtr grzebieniowy (wysoko rozdzielczy)
 Funkcja FASTEXT, TOPTtext
 NICAM

Wygląd i dane techniczne mogą ulec zmianie bez uprzedniego powiadomienia.

Odbierane kanały i ich symbole

	Odbierane kanały	Symbole wyświetlane na ekranie
B/G/H	E2..12 21..69	C02 C03 C04..C12 C21..C69
Kablowa TV (1)	S1..41	S01 S02..S41
Kablowa TV (2)	S01..S05 M1..M10 U1..U10	S42..S46 S01..S10 S11..S20
WŁOCHY	A B C D E F G H H1 H2 21..69	C11..C69
D/K	R01..R12 R21..R69	C02..C12 C21..C69
Kablowa TV (1)		S01 S02..S41
Kablowa TV (2)		S42 S43..S46
Kablowa TV	B..Q, S21..41	S02, S03..S17, S21..S41

Papier ekologiczny - 100% bez chloru



FIGYELMEZTETÉS

A tűz-, ill. áramütés veszélyének elkerülése érdekében ne tegye ki a készüléket eső vagy nedvesség hatásának. A készülék belsejében veszélyes nagyfeszültség uralkodik. Soha ne bontsa meg a készülék burkolatát zát, javítását pedig bízza szakemberre.

Biztonsági előírások

A készülék működése közben belsejében veszélyes nagyfeszültség uralkodik, ezért a tűz, ill. áramütés elkerülése végett kérjük, kövesse az alábbi biztonsági előírásokat. A készülék javítását - saját biztonsága érdekében - csak szakemberrel végeztesse.

Az általános biztonság érdekében:

- Ne tegye ki a TV-t eső vagy nedvesség hatásának.
- Ne vegye le a készülék hátlapját.

A biztonságos működtetés érdekében:

- A készüléket kizárólag 220-240 V-os hálózati feszültségről üzemeltesse.
- Ne működtesse a készüléket, ha bármilyen folyékony vagy szilárd anyag került a belsejébe - ebben az esetben azonnal ellenőriztesse szakemberrel.
- Húzza ki a csatlakozódugót, a konnektorból, ha a készüléket hosszabb időn keresztül nem kívánja használni.
- A csatlakozódugót ne a csatlakozókábelnél, hanem magánál a csatlakozó-dugónál fogva húzza ki.
- Ha lenyitja a készülék elején található fedlapot, figyeljen arra, hogy soha semmit ne helyezzen rá.

Fontos tudnivalók

Az optimális képminőség biztosítására kérjük, tanulmányozza át az alábbi, a készülék kezeléséről és karbantartásáról szóló információkat.

Képminőség

- A Föld mágneses terének hatására előfordulhat, hogy a készülék nem keveri jól a színeket (a vörös, a zöld és a kék jelek nem fedik egymást megfelelően). Ennek kiküszöbölésére használja a konvergencia beigazító funkciót (81. old.).
- Figyeljen arra, hogy ne érintse meg a képernyőt és ne karcolja meg a készülék felületét kemény tárgyakkal.
- Ha a készülékhez csatlakoztatott videójáték vagy személyi számítógép műsorát 16:9 üzemmódban nézi, és a képernyőn hosszú ideig állókép látható, a képcső károsodhat. Ennek elkerülése érdekében csökkentse le a kontrasztot.

Fényviszonyok

A jó képminőség biztosítására ne tegye ki a képernyőt mesterséges fényforrás vagy napfény közvetlen hatásának. Ha lehet, a mennyezetről lefelé világító spot-lámpával világítson.

Üzembehelyezés

- A készülék túlhevülésének elkerülése végett ne fedje le a szellőzőnyílásokat.
- Ne működtesse a televíziót különösen meleg, párás, vagy poros környezetben, ill. közvetlen napfénynek, mechanikus rázkódásnak kitett helyen.
- Ha a készüléket hideg helyről meleg helyre viszi át, ill. ha a szoba hőmérséklete hirtelen megváltozott, úgy pára csapódhat le a készülék belsejében található tükrökön és lencséken, s ez homályos képhez és tompa színtartományhoz vezethet. Ez esetben kérjük várjon, amíg elpárolog a pára, s csak ezután kapcsolja be készülékét.

Karbantartás

- Kérjük őrizze meg a készülék eredeti gyári kartondobozát és csomagolóanyagait - jó szolgálatot tehetnek, ha bármikor szállítani kell a készüléket. Ebben az esetben a televízió maximális védelmére kérjük, hogy az eredeti gyári csomagolásnak megfelelően csomagolja be készülékét.
- Ha azt szeretné, hogy készüléke ugyanolyan szép maradjon, mint az első napon, időnként törölje át egy puha ronggyal. Makacsabb foltok eltávolításakor nedvesítse be a rongyot enyhe tisztítóoldattal. Soha ne használjon súroló hatású tisztítószeret vagy erős oldószereket, pl. hígítót vagy benzint, ezek ugyanis károsíthatják a készülék házát. A tökéletes biztonság érdekében kérjük, hogy a tisztítás előtt húzza ki a csatlakozóaljzatból a készülék csatlakozódugóját.
- Ha a készülék hosszú használat után sötét képet mutat, úgy előfordulhat, hogy meg kell tisztítani a belsejét. Ez esetben kérjük, forduljon szakemberhez.

A képernyő tisztítása

- Ha por telepedett meg a képernyőn, húzza ki a készülék csatlakozódugóját a csatlakozóaljzatból, törölgesse le a képernyőt függőleges mozdulatokkal egy vízzel vagy gyenge tisztítóoldattal enyhén megnedvesített puha ronggyal, majd törölje szárazra egy száraz, puha rongy segítségével. Soha ne tisztítsa a készüléket oldószerekkel vagy hígítóval.
- A készülék burkolatát vízzel vagy kímélő tisztítószerral megnedvesített puha ruhával tisztítsa. A tisztításhoz ne használjon súrolószivacsot, háztartási súrolószert, vegyszereket, benzint, alkoholt.
- Ne érintse meg, ne kocogtassa a képernyő felületét hegyes tárggyal, pl. golyóstollal, csavarhúzóval, nehogy megkarcolja.

Tartalomjegyzék

Áttekintés	76
A készülék üzembehelyezése	78
1. művelet - Előkészületek	78
A mellékelt tartozékok ellenőrzése	78
Elemek behelyezése a távvezérlőbe	78
Az antenna csatlakoztatása	78
2. művelet - A TV-csatornák behangolása	79
Menü nyelv kiválasztása	79
Csatornák automatikus beprogramozása	80
3. művelet - A szinkonvergencia beállítása	81
Állítsa be a vörös, zöld és kék vonalak konvergenciáját ..	81
További programozó funkciók	82
Csatornák kézi beprogramozása	82
Kézi vezérlésű finomhangolás	83
Programhelyek átrendezése	83
Programhelyek átugrása	84
Adó elnevezése	84
Gyermekzár használata	85
TV-csatornák átmeneti behangolása	85
Használati útmutató	86
Tévénézés	86
A televízió be- és kikapcsolása	86
A TV-programok kiválasztása	86
Hangerőbeállítás	86
A TV kezelése a készüléken található gombok segítségével	86
Teletext vagy video bemeneti képének nézése	87
További kényelmi funkciók	87
A TV beállítása és beprogramozása a menü segítségével	88
A kép és a hang beigazítása	88
A kikapcsoló automatika használata	89
Teletext	90
Közvetlen fellapozó funkciók	90
Külső berendezések csatlakoztatása és üzemeltetése	92
Külső berendezések csatlakoztatása	92
A bemenet kiválasztása	93
Az AV címkézés	94
A bemenő és kimenő jelforrások ellenőrzése és kiválasztása a menü segítségével	94
Egyéb Sony berendezések távvezérlése	95
Hasznos tudnivalók	96
Az optimális látókörzet meghatározása	96
Hibakeresés	97
Műszaki adatok	97

A készülék üzembehelyezése	HU
Használati Útmutató	HU

Áttekintés

Ez a fejezet röviden ismerteti a készülék és a távvezérlő gombjait és vezérlőelemeit. További információt az egyes megnevezések mellett megadott oldalon talál.

Televízió - előlap

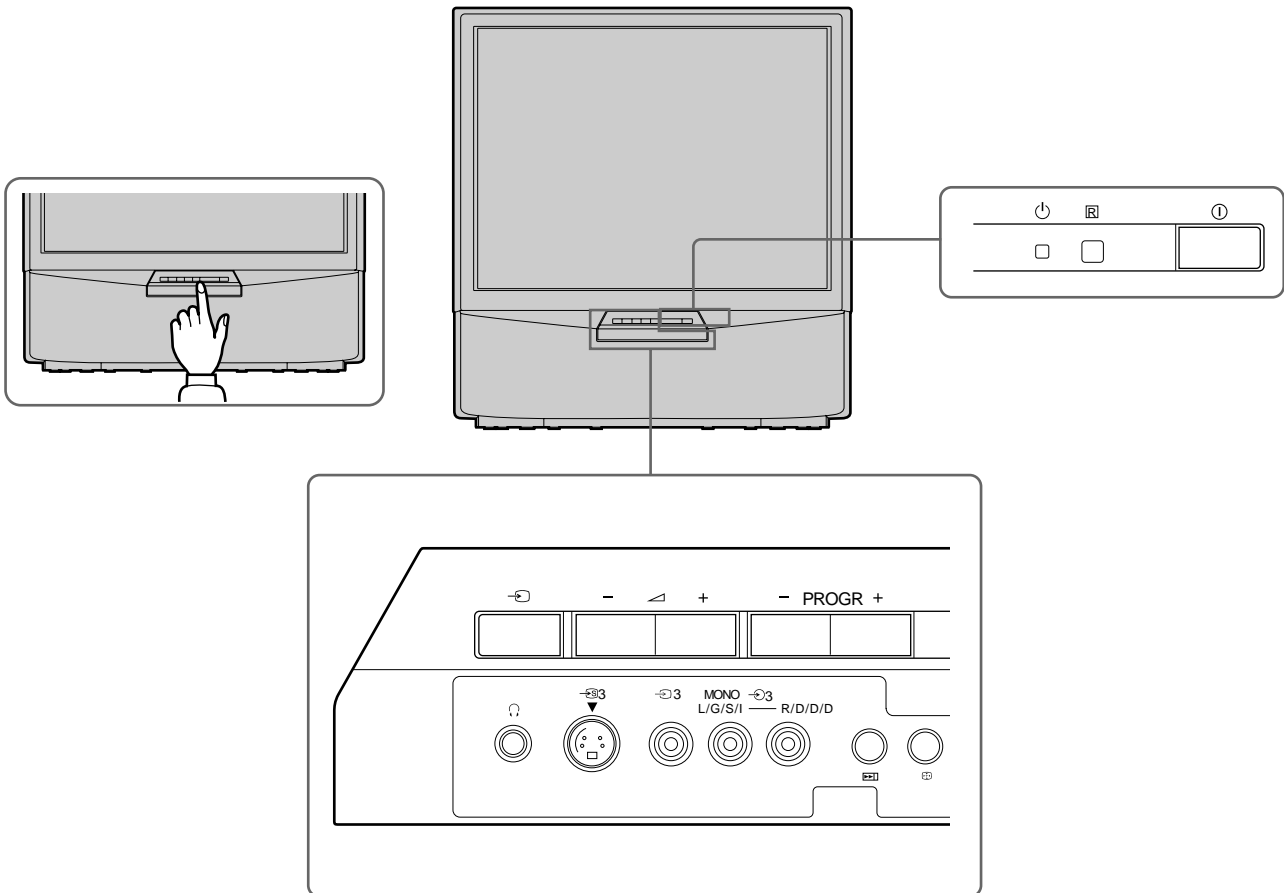

Jel	Megnevezés	Referenciaoldal
⓪	Hálózati kapcsoló	86
Ⓜ	Standby (készületi) lámpa	86
PROGR +/-	Programok	86
⏮ +/-	Hangerőszabályozó gombok	86
↺	Bemenetválasztó gombok	87
🔊	Fejhallgató aljzat	92
Ⓜ 3, Ⓜ 3, Ⓜ 3	Bemeneti jack-hüvelyek (S video/video/audio)	93
▶▶	Automatikus tárolás gomb	80
Ⓜ	Automatikus konvergencia gomb	81

Távvezérlő

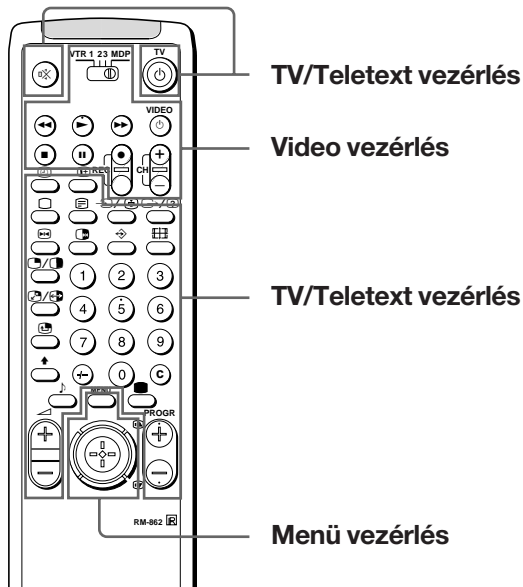

TV/teletext vezérlés

Jel	Megnevezés	Referenciaoldal
	Hanglekapcsoló/bekapcsoló gomb	87
TV	TV készenlét gomb	86
	TV bekapcsoló/üzemmódkiválasztó gomb	86
	Teletext gomb	87
	Bemenetválasztó gomb/ Teletext: Aloldal kimerevítése	87 90
	Teletext: Előhívó gomb	90
1,2,3,4,5,6, 7,8,9 és 0	Számgombok	86
-/-	Kétjegyű számok beadógombja	86
C	Közvetlen csatornaválasztó gomb	82
	Hangerőszabályozó gomb	86
PROGR +/-	Programléptető gombok	86
	Teletext: Előre/visszalapozás gombok	90
	Ezen a készüléken nincs funkciója	89
	Hang beállító gomb	89
	Képernyői kijelzések megjelenítőgombja	87
	Órakijelző gomb	87
	Képernyő formátum-váltó gomb	87
	Teletext: Kedvenc oldalak gomb	91

Menükezelés

Jel	Megnevezés	Referenciaoldal
MENU	Menü ki/bekapcsoló gomb	Lásd lent.
	Botkormány menü kiválasztáshoz	Lásd lent.
	A kiválasztás megerősítésére nyomja meg (OK funkció)	

Video vezérlés

Jel	Megnevezés	Referenciaoldal
VTR1/2/3, MDP	Videoberendezés választó	95
	Videovezérlő gombok	95
● VIDEO		
CH +/-		

Ezen a készüléken nem működik

Symbol : , , , , , , , , (TV vezérlés)

Menü rendszerhez

Következőképpen használja a MENU gombot és a botkormányt.

1 A menü ki- vagy bekapcsolásához nyomja meg a MENU gombot.



2 Következőképpen használja a botkormányt:

ZÖLD: görgetés felfelé

VÖRÖS:

csökkentés/vissza az előző ponthoz vagy menühöz

Ha a menü nem látható: Vörös irányába eltelve jelentkezik az előző menü képernyő

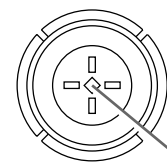

SÁRGA: növelés/előre a következő pontra

Botkormány: Üres állásban nyomja meg, és ezzel megerősíti a kiválasztást vagy tárolást

KÉK: görgetés lefelé

A botkormány működő funkciói a képernyőn láthatók.

A készülék üzembehelyezése

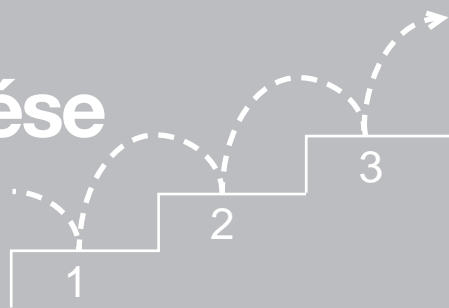

1. művelet - Előkészületek

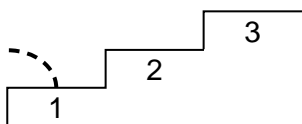

1 A mellékelt tartozékok ellenőrzése

Csomagoljon ki mindent, majd ellenőrizze, hogy megkapta-e a következő tartozékokat:

- RM-862 típusú távvezérlő
- Két IEC jelzésű R6 elem

2 Elemek behelyezése a távvezérlőbe

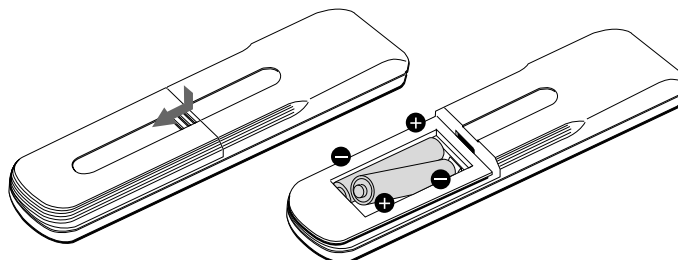

Tudnivaló: Kérjük ügyeljen arra, hogy a használt elemek eltávolításakor ne szennyezze a környezetet.

Vegye le az elemtartó fedelét.

Helyezze be az elemet, ügyelve a helyes polarításra.

3 Az antenna csatlakoztatása

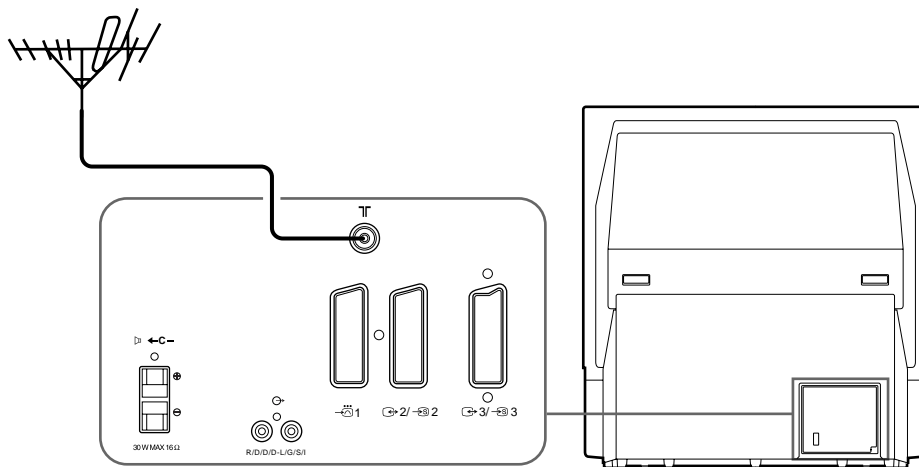

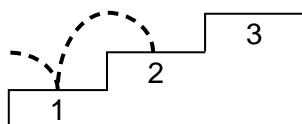

Kössön be egy IEC antenna csatlakozót a 75 Ohm-os koaxiális kábelhez (nem tartozék), majd dugja be a csatlakozót a TV hátoldalán található T jelű antenna bemenetbe.

2. művelet - A TV-csatornák behangolása



1 Menü nyelv kiválasztása

Ezzel a funkcióval kiválasztja a képernyőn megjelenő menü nyelvét.

- 1 Nyomja meg a TV készüléken a ① hálózati kapcsolót. Ha a készüléken található  készenléti jelző ég, nyomja meg a  gombot vagy egy számgombot a távirányítón.
- 2 Nyomja meg a távirányítón a MENU gombot. Megjelenik a LANGUAGE (nyelv) menü.
- 3 A nyelv kiválasztásához tolja el a joystick-ot kék vagy zöld irányba. A választás megerősítéséhez nyomja le a botkormányt.
- 4 Nyomja meg a MENU gombot és térjen vissza a normál TV képre.

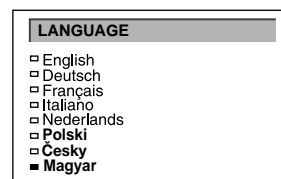
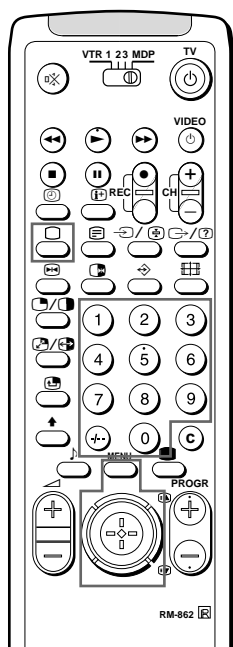

(KP-41S4K, KP-41S5K)

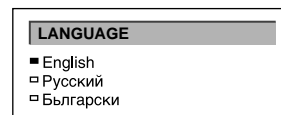

(KP-41S4R, KP-41S5R)

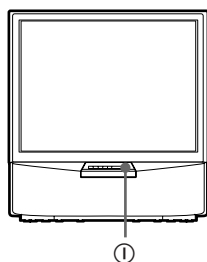

HU

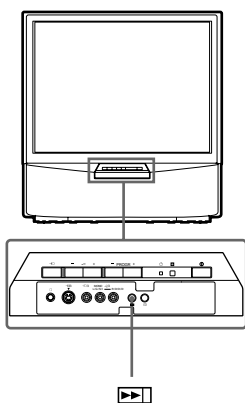
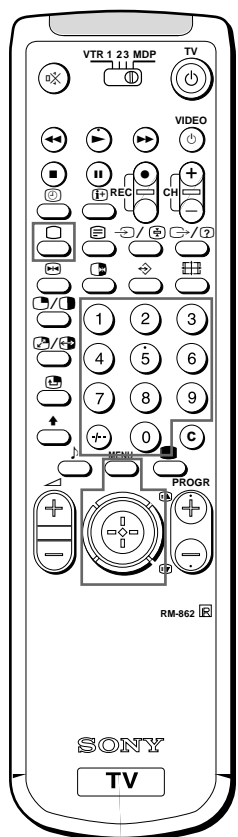



- Adott esetben átrendezheti a programhelyeket úgy, hogy a műsorok az Ön által meghatározott sorrendben jelenjenek meg a képernyőn. Erről a funkcióról részletes tájékoztatót talál a "Programhelyek átrendezése" című fejezetben a 83. oldalon.

- **Az automatikus csatornabeállítás megszakítására** nyomja meg a távvezérlő MENU gombját.

2 Automatikus csatorna tárolás

Ezzel a funkcióval a TV készülék automatikusan megkeresi és tárolja a csatornákat (maximum 100). Ha a csatornákat kézi vezérléssel kívánja tárolni, kérjük lapozzon a 82. oldalra a "Csatornák kézi tárolása" című fejezethez.

- 1 Nyomja meg a  gombot (üzemi kapcsoló) a TV készüléken. A TV készülék bekapcsol. Ha a készülék készenléti visszajelzője világít, nyomja meg a  gombot, vagy valamelyik számgombot a távvezérlő.
- 2 Nyomja meg és tartsa nyomva a  gombot a TV készüléken mindaddig, míg az automatikus tárolás menüje meg nem jelenik a képernyőn, és a keresés meg nem kezdődik.

A csatornák automatikus tárolása a távvezérlővel

- 1 Nyomja meg a MENU gombot.
- 2 Tolja a joystick-ot a két vagy a zöld színhez és válassza ki a  szimbólumot, majd tolja a sárga színhez. A HANGOLÁS menü megjelenik.
- 3 Tolja a joystick-ot a kék vagy a zöld színhez és válassza ki az "Automatikus hangolás" funkciót.
- 4 Tolja a joystick-ot a sárga színhez és tartsa ott mindaddig, míg az "AUTOMATIKUS HANGOLÁS" menü meg nem jelenik és a keresés meg nem kezdődik. Az összes fogható csatorna tárolása után a TV műsor jelenik meg a képernyőn.

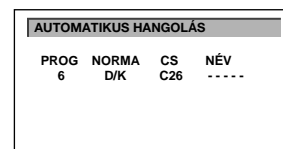
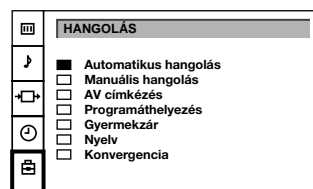

3 művelet - A színkonvergencia beállítása

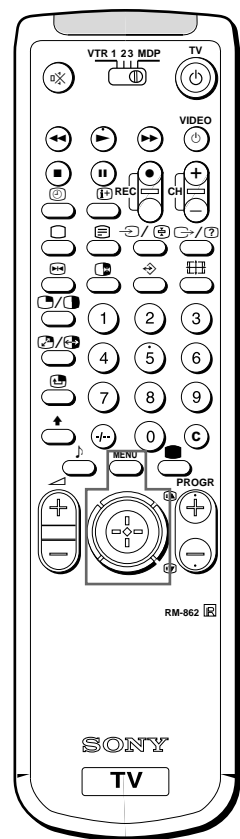
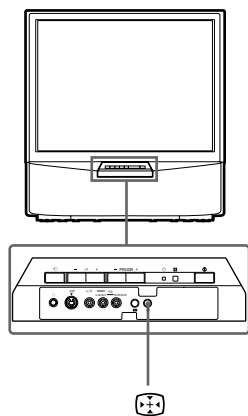
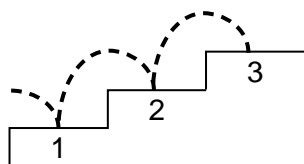

Állítsa be a vörös, zöld és kék vonalak konvergenciáját

- 1 Nyomja meg a gombot a TV készüléken.
- 2 Az automatikus konvergencia funkció kb. 30 másodpercig működik.

Ha az automatikus konvergencia funkció nem működik megfelelően

Állítsa be a konvergenciát kézi vezérléssel a "HANGOLÁS" menü "Konvergencia" funkciójának kiválasztása után.

- 1 Nyomja meg a MENU gombot.
- 2 Tolja a joystick-ot a kék vagy a zöld színhez és válassza ki a szimbólumot, majd tolja a sárga színhez. A HANGOLÁS menü megjelenik.
- 3 Tolja a joystick-ot a kék vagy a zöld színhez és válassza ki a "Konvergencia" funkciót, majd tolja a sárga színhez. A KONVERGENCIA menü megjelenik.
- 4 Tolja a joystick-ot a kék vagy a zöld színhez és válassza ki a beállítani kívánt "vonalat" (vörös és kék vonalak függőlegesen és vízszintesen).
Nyomja meg a joystick-ot a kiválasztás megerősítéséhez.
 - : vörös függőleges vonal (bal/jobbs beállítás)
 - : vörös vízszintes vonal (fel/le beállítás)
 - : kék függőleges vonal (bal/jobbs beállítás)
 - : kék vízszintes vonal (fel/le beállítás)
 A beállítani kívánt vonal kiválasztása ezzel megtörtént.
- 5 Tolja a joystick-ot a kék vagy a zöld színhez és állítsa be a kiválasztott vonal konvergenciáját a középen lévő zöld vonalhoz viszonyítva.
Nyomja meg a joystick-ot a beállítás megerősítéséhez.
- 6 Ismétlje meg a 4. és 5. lépést a többi vonal beállításához mindaddig, míg az összes vonal egyetlen fehér keresztként nem jelenik meg.
- 7 A MENU gombbal kapcsoljon vissza a normál TV műsorra.

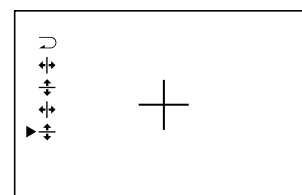
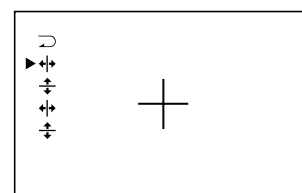
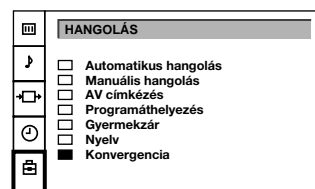
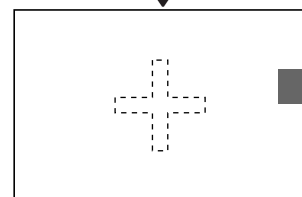
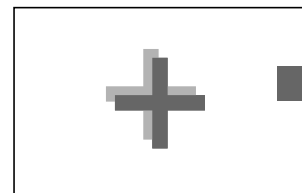

Megjegyzés:

Az automatikus konvergencia funkció nem működik:

- ha nincs bemenőjel.
- ha a bemenőjel gyenge minőségű.
- ha a képernyőt erős fény vagy közvetlen napsugárzás éri.
- ha teletext üzemmódba kapcsol.
- ha 16:9 képarányú üzemmódban.

HU

További programozó funkciók

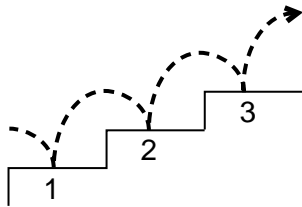

MANUÁLIS HANGOLÁS

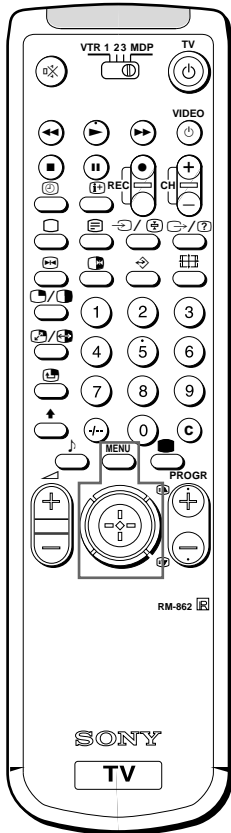

Csatornák kézi beprogramozása

Ezzel a funkcióval a csatornákat egyenként lehet beállítani különböző programhelyekre. Ezzel lehet továbbá a video bemeneti forrásokat is programhely-számokkal ellátni.

- 1 Nyomja meg a MENU gombot.
- 2 Tolja el a joystick-ot kék vagy zöld irányba és a menü képernyőn válassza ki a jelet. Ezután tolja el a joystick-ot sárga irányba és erősítse meg a kiválasztást.
- 3 Tolja el a joystick-ot kék vagy zöld irányba és válassza ki a "Manuális hangolás"-t. Ezután tolja el a joystick-ot sárga irányba és erősítse meg a kiválasztást.
- 4 Tolja el a joystick-ot kék vagy zöld irányba és válassza ki azt a programhelyet (PROG), amihez egy csatornát kíván beállítani. Ezután tolja el a joystick-ot sárga irányba és erősítse meg a kiválasztást.
- 5 Tolja el a joystick-ot kék vagy zöld irányba és válassza ki a TV adás rendszert (NORMA) (B/G nyugat-európai országok esetében, D/K kelet-európai országok esetében) vagy egy video bemeneti forrást (AV1, AV2, AV3, YC2, YC3, RGB). Ezután tolja el a joystick-ot sárga irányba és erősítse meg a kiválasztást.
- 6 Tolja el a joystick-ot kék vagy zöld irányba és válassza ki a "C"-t (földi csatornák beállításához) vagy "S"-t (kábelcsatornák beállításához). Ezután tolja el a joystick-ot sárga irányba és erősítse meg a kiválasztást.

HANGOLÁS	
<input type="checkbox"/>	Automatikus hangolás
<input checked="" type="checkbox"/>	Manuális hangolás
<input type="checkbox"/>	AV címkézés
<input type="checkbox"/>	Programátelyezés
<input type="checkbox"/>	Gyermekzár
<input type="checkbox"/>	Nyelv
<input type="checkbox"/>	Konvergencia

MANUÁLIS HANGOLÁS					
PROG	NORMA	CS	NÉV	AFT	
<input type="checkbox"/>	0	D/K	C29	-----	BE
<input type="checkbox"/>	1	D/K	C31	-----	BE
<input type="checkbox"/>	2	D/K	C32	-----	BE
<input type="checkbox"/>	3	D/K	C36	-----	BE
<input checked="" type="checkbox"/>	4	D/K	C37	-----	BE
<input type="checkbox"/>	5	D/K	C40	-----	BE
<input type="checkbox"/>	6	D/K	C41	-----	BE
<input type="checkbox"/>	7	D/K	C44	-----	BE
<input type="checkbox"/>	8	D/K	C49	-----	BE
<input type="checkbox"/>	9	D/K	C52	-----	BE

Két lehetőség van a csatornák kézi beprogramozására:

- a) Ön ismeri a csatornaszámot.
Ilyen esetben használja a "Közvetlen bevitel" módszerét.
- vagy
- b) Ön nem ismeri a csatornaszámot.
Ilyen esetben használja a "Keresés" módszerét.

7 a) Közvetlen hangolás

A távvezérlő számgombjaival válassza ki a "CS" (csatorna) első, majd második számjegyét (pl. a 2-es csatorna kiválasztásához nyomja meg a 0 és a 2 számgombot).

7 b) Keresés

Tolja a joystick-ot a kék vagy a zöld színhez a keresés elindításához.

- 8 Ha a megtalált állomást tárolni kívánja, ugorjon a 9. lépésre. Ha nem kívánja tárolni, válasszon ki egy másik állomást a távvezérlő számgombjaival, vagy tolja a joystick-ot a kék vagy a zöld színhez a keresés folytatásához.
- 9 Nyomja meg a joystick-ot a kiválasztott művelet végrehajtásához.
- 10 A 4-9 lépések megismétlésével további állomásokat is tárolhat.
- 11 A MENU gombbal kapcsoljon vissza a normál TV műsorra.

Kézi vezérlésű finomhangolás

Normális esetben az automatikus finomhangolás (AFT) kielégítő képminőséget biztosít. Ha azonban a kép torzítással terhelt, a vételi minőség a kézi vezérlésű finomhangolással javítható.

- 1 Nyomja meg a MENU gombot.
- 2 Tolja a joystick-ot a kék vagy a zöld színhez és válassza ki a  szimbólumot a képernyő menüben. Tolja a sárga színhez a kiválasztás megerősítéséhez.
- 3 Tolja a joystick-ot a kék vagy a zöld színhez és válassza ki a "Manuális hangolás" funkciót. Tolja a sárga színhez a kiválasztás megerősítéséhez.
- 4 Tolja a joystick-ot a kék vagy a zöld színhez és válassza ki azt a programhelyet, amelyen a finomhangolással beállítani kívánt csatornát tárolta.
- 5 Tolja ismételten a joystick-ot a sárga színhez mindaddig, míg az AFT mező színe meg nem változik.
- 6 Tolja a joystick-ot a kék vagy a zöld színhez és végezze el a finomhangolást (-15 és +15 között).
- 7 A beállítás tárolásához nyomja meg a joystick-ot.
- 8 A 4-7 lépések megismétlésével további állomások finomhangolását is elvégezheti.
- 9 A MENU gombbal kapcsoljon vissza a normál TV műsorra.

MANUÁLIS HANGOLÁS				
PROG	NORMA	CS	NÉV	AFT
<input type="checkbox"/> 0	D/K	C29	-----	BE
<input type="checkbox"/> 1	D/K	C31	-----	BE
<input type="checkbox"/> 2	D/K	C32	-----	BE
<input type="checkbox"/> 3	D/K	C36	-----	BE
<input checked="" type="checkbox"/> 4	D/K	C37	-----	BE
<input type="checkbox"/> 5	D/K	C40	-----	BE
<input type="checkbox"/> 6	D/K	C41	-----	BE
<input type="checkbox"/> 7	D/K	C44	-----	BE
<input type="checkbox"/> 8	D/K	C49	-----	BE
<input type="checkbox"/> 9	D/K	C52	-----	BE

Programhelyek átrendezése

E funkció segítségével Ön tetszés szerinti sorrendbe állíthatja a programhelyeket.

- 1 Nyomja meg a MENU gombot.
- 2 Tolja el a joystick-ot kék vagy zöld irányba és a menü képernyőn válassza ki a  jelet. Ezután tolja el a joystick-ot sárga irányba és erősítse meg a kiválasztást.
- 3 Tolja el a joystick-ot kék vagy zöld irányba és válassza ki a "Programhelyek átrendezése" pontot. Ezután tolja el a joystick-ot sárga irányba és erősítse meg a kiválasztást.
- 4 Tolja el a joystick-ot kék vagy zöld irányba és válassza ki annak a csatornának a programhelyét, melyet megváltoztatni óhajt. Ezután nyomja le a joystick-ot és erősítse meg a kiválasztást.
- 5 Tolja el a joystick-ot kék vagy zöld irányba és válassza ki az új programhelyet. Ezután nyomja le a joystick-ot és erősítse meg a kiválasztást.
Ezzel a kiválasztott csatorna az új programhelyre van átállítva.
- 6 További programhelyek átrendezéséhez ismétlje meg a 4. és 5. lépést.
- 7 Nyomja meg a MENU gombot és térjen vissza a normál TV képre.

HANGOLÁS	
<input type="checkbox"/>	Automatikus hangolás
<input type="checkbox"/>	Manuális hangolás
<input type="checkbox"/>	AV címkézés
<input checked="" type="checkbox"/>	Programáthelyezés
<input type="checkbox"/>	Gyermekzár
<input type="checkbox"/>	Nyelv
<input type="checkbox"/>	Konvergencia

PROGRAMÁTHELYEZÉS			
PROG	NORMA	CS	NÉV
<input checked="" type="checkbox"/> 0	D/K	C28	BBC-W
<input type="checkbox"/> 1	D/K	C29	VHS-2
<input type="checkbox"/> 2	D/K	C35	CNN-
<input type="checkbox"/> 3	D/K	C38	----
<input type="checkbox"/> 4	D/K	C40	MV-CH
<input type="checkbox"/> 5	D/K	C42	VHS-1
<input type="checkbox"/> 6	D/K	C55	----
<input type="checkbox"/> 7	D/K	C56	8MM
<input type="checkbox"/> 8	D/K	C57	----
<input type="checkbox"/> 9	D/K	C58	----

Programhelyek átugrása

Ezen funkció segítségével ki lehet hagyni a nem használt programhelyeket, ha azokat a PROGR +/- gombokkal választja ki. A számgombokkal azonban továbbra is ki lehet választani a kihagyott programhelyeket.

- 1 Nyomja meg a MENU gombot.
- 2 Tolja el a joystick-ot kék vagy zöld irányba és a menü képernyőn válassza ki a  jelet. Ezután tolja el a joystick-ot sárga irányba és erősítse meg a kiválasztást.
- 3 Tolja el a joystick-ot kék vagy zöld irányba és válassza ki a "Manuális hangolás" menüpontot. Ezután tolja el a joystick-ot sárga irányba és erősítse meg a kiválasztást.
- 4 Tolja el a joystick-ot kék vagy zöld irányba és válassza ki azt a programhelyet, amit ki óhajt hagyni. Ezután tolja el a joystick-ot sárga irányba és erősítse meg a kiválasztást.
- 5 Tolja el a joystick-ot kék vagy zöld irányba és válassza ki a NORMA (rendszer) állásban a "- -" pontot. Ezután tolja el a joystick-ot sárga irányba és erősítse meg a kiválasztást.
- 6 További programhelyek kihagyásához ismételje meg a 4. és 5. lépést.
- 7 A MENU gomb lenyomásával visszaáll a normál TV kép.

MANUÁLIS HANGOLÁS				
PROG	NORMA	CS	NÉV	AFT
<input type="checkbox"/>	0	D/K	C29	----- BE
<input type="checkbox"/>	1	D/K	C31	----- BE
<input type="checkbox"/>	2	D/K	C32	----- BE
<input type="checkbox"/>	3	D/K	C36	----- BE
<input checked="" type="checkbox"/>	4	D/K	C37	----- BE
<input type="checkbox"/>	5	D/K	C40	----- BE
<input type="checkbox"/>	6	D/K	C41	----- BE
<input type="checkbox"/>	7	D/K	C44	----- BE
<input type="checkbox"/>	8	D/K	C49	----- BE
<input type="checkbox"/>	9	D/K	C52	----- BE

Adó elnevezése

Programozás közben a készülék a adónak általában automatikusan megjelöli egy névvel. Ön azonban a adónak vagy video forrásnak legfeljebb öt betűből vagy számból álló egyéni nevet is adhat.

- 1 Nyomja meg a MENU gombot.
- 2 Tolja el a joystick-ot kék vagy zöld irányba és a menü képernyőn válassza ki a  jelet. Ezután tolja el a joystick-ot sárga irányba és erősítse meg a kiválasztást.
- 3 Tolja el a joystick-ot kék vagy zöld irányba és válassza ki a "Manuális hangolás" menüpontot. Ezután tolja el a joystick-ot sárga irányba és erősítse meg a kiválasztást.
- 4 Tolja el a joystick-ot kék vagy zöld irányba és válassza ki azt a programhelyet, mely tartalmazza azt a csatornát aminek Ön egyéni nevet kíván adni. Ezután tolja el a joystick-ot sárga irányba és erősítse meg a kiválasztást.
- 5 Tolja el a joystick-ot kék vagy zöld irányba és válasszon ki egy betűt vagy számot (üres hely kiválasztásához használja a "-"-t). Erősítse meg kiválasztott betűt vagy számot a joystick-ot sárga irányba történő eltolásával. A többi betűt vagy számot hasonló módon kell kiválasztani.
- 6 Miután minden betű vagy szám kiválasztása megtörtént, nyomja le a joystick-ot.
- 7 További csatornák vagy video források elnevezéséhez ismételje meg a 4., 5. és 6. lépést.
- 8 A MENU gomb lenyomásával visszaáll a normál TV kép.

MANUÁLIS HANGOLÁS				
PROG	NORMA	CS	NÉV	AFT
<input type="checkbox"/>	0	D/K	C29	----- BE
<input type="checkbox"/>	1	D/K	C31	----- BE
<input type="checkbox"/>	2	D/K	C32	----- BE
<input type="checkbox"/>	3	D/K	C36	----- BE
<input checked="" type="checkbox"/>	4	D/K	C37	----- BE
<input type="checkbox"/>	5	D/K	C40	----- BE
<input type="checkbox"/>	6	D/K	C41	----- BE
<input type="checkbox"/>	7	D/K	C44	----- BE
<input type="checkbox"/>	8	D/K	C49	----- BE
<input type="checkbox"/>	9	D/K	C52	----- BE

GYERMEKZÁR

Ha lezárt programot próbál beállítani



A  szimbólum megjelenik az üres képernyőn.

A gyermekzár feloldása

A gyermekzár feloldásához először válassza ki a "GYERMEKZÁR" menüből a feloldani kívánt csatornát, majd nyomja le a joystick-ot. A  jel eltűnik.

Gyermekzár használata

Ennek a funkciónak segítségével Ön megakadályozhatja azt, hogy gyermekei a nem nekik való adásokat megnézzék.

- 1 Nyomja meg a MENU gombot.
- 2 Tolja el a joystick-ot kék vagy zöld irányba és a menü képernyőn válassza ki a  jelet. Ezután tolja el a joystick-ot sárga irányba és erősítse meg a kiválasztást.
- 3 Tolja el a joystick-ot kék vagy zöld irányba és válassza ki a "Gyermekzár" menüpontot. Ezután tolja el a joystick-ot sárga irányba és erősítse meg a kiválasztást.
- 4 Tolja el a joystick-ot kék vagy zöld irányba és válassza ki azt a csatornát, melyet le kíván zárni. Ezután tolja el a joystick-ot sárga irányba és erősítse meg a kiválasztást. A programhely előtt megjelenik a  jel, ami azt jelenti, hogy ez a csatorna le van zárva.
- 5 További csatornák lezárásához ismételje meg a 4. lépést.
- 6 Nyomja meg a MENU gombot és visszaáll a normál TV kép.

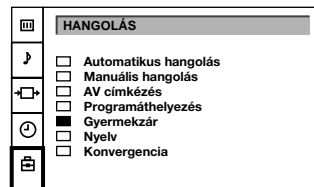

GYERMEKZÁR				
PROG	NORMA	CS	NÉV	
<input checked="" type="checkbox"/>	0	D/K	C28	BBC-W
<input type="checkbox"/>	1	D/K	C29	VHS-2
<input type="checkbox"/>	2	D/K	C35	CNN--
<input type="checkbox"/>	3	D/K	C38	----
<input type="checkbox"/>	4	D/K	C40	MV-CH
<input type="checkbox"/>	5	D/K	C42	VHS-1
<input type="checkbox"/>	6	D/K	C55	----
<input type="checkbox"/>	7	D/K	C56	8MM
<input type="checkbox"/>	8	D/K	C57	----
<input type="checkbox"/>	9	D/K	C58	----

PROG	NORMA	CS	NÉV	
<input checked="" type="checkbox"/>	0	D/K	C28	BBC-W
<input type="checkbox"/>	1	D/K	C29	VHS-2
<input type="checkbox"/>	2	D/K	C35	CNN
<input type="checkbox"/>	3	D/K	C38	----

HU

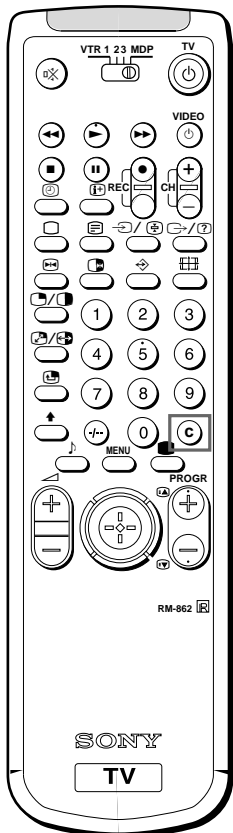

TV-csatornák átmeneti behangolása

E funkció lehetőséget nyújt arra, hogy behangoljon átmenetileg olyan csatornákat, amelyeket előzőleg nem programozott be.

- 1 Nyomja meg a távvezérlő C gombját. Kábelcsatornák behangolásakor kétszer nyomja meg a C gombot. Ekkor megjelenik a képernyőn a "C" (kábelcsatornák behangolásakor az "S") jel.
- 2 Adja meg a kívánt csatorna kétjegyű csatornaszámát a számgombok segítségével (a 4-es csatorna behangolásakor pl. a 0, majd a 4-es gombot nyomja meg). A képernyőn ekkor megjelenik a kívánt csatorna műsora, a készülék azonban nem programozza be.



Megjegyzés:

Egy csatorna behangolása után a kézi tárolási funkció nem kapcsolható be. A csatorna tárolásához kapcsoljon egy másik programhelyre, és lapozzon a "Csatornák kézi tárolása" című fejezethez a 80. oldalra.

Használati útmutató

Tévénézés

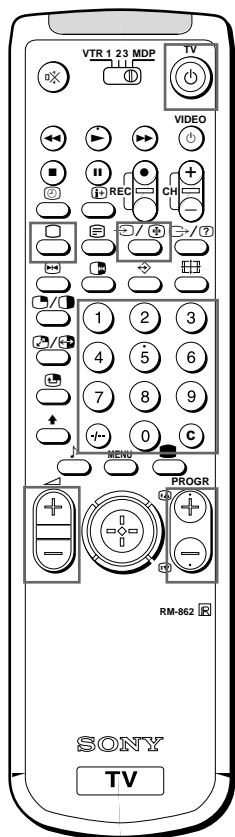

Ha a TV nem kapcsol be a készülék ① gombjának megnyomására, s a készüléken található készenléti lámpa ég, úgy ez azt jelenti, hogy a TV készenléti üzemmódban van. Ebben az esetben a ① vagy egy tetszőleges számgomb segítségével kapcsolja be.

Ez a fejezet ismerteti a tévénézés során használható alapfunkciókat. A legtöbb műveletet a távirányító segítségével végezzük el.

A televízió be- és kikapcsolása

Bekapcsolás

Nyomja meg a készülék ① gombját.

Átmeneti kikapcsolás

Nyomja meg a távvezérlő ① gombját.

A készülék ekkor készenléti üzemmódbba kerül, s előlapján piros fényvel kigyullad a standby lámpa.

Ismételt bekapcsolás

Nyomja meg a távvezérlő ①, PROG+/- vagy tetszőleges számgombját.

Végleges kikapcsolás

Nyomja meg a készülék ① gombját.

Energiatakarékos célból javasoljuk, hogy TV készülékét használaton kívül teljesen kapcsolja ki.

A TV-programok kiválasztása

A programokat a PROG+/-, ill. a számgombok segítségével választhatja ki.

Kétjegyű szám beadása

Nyomja meg a -/- gombot, majd a kívánt számgombokat.

A 23-as program kiválasztásához pl. nyomja meg a -/-, majd a 2-es és a 3-as gombot.

Hangerőbeállítás

A hangerő beállításához a \triangle +/- gombokat használja.

A TV kezelése a készüléken található gombok segítségével

A kívánt programot a PROG+/- gombok segítségével állíthatja be.

A \triangle +/- gombok a hangerő módosítására szolgálnak.

Ha a video képét szeretné nézni, nyomja meg a \rightarrow gombot.

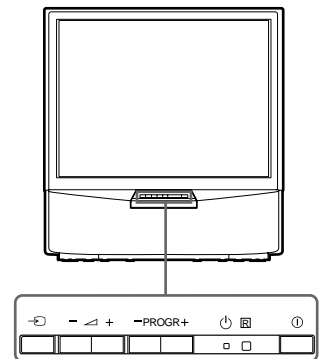

A teletext használatáról további tudnivalókat talál a 90. oldalon.

A video bemeneti képéről további tudnivalókat talál a 93. oldalon.

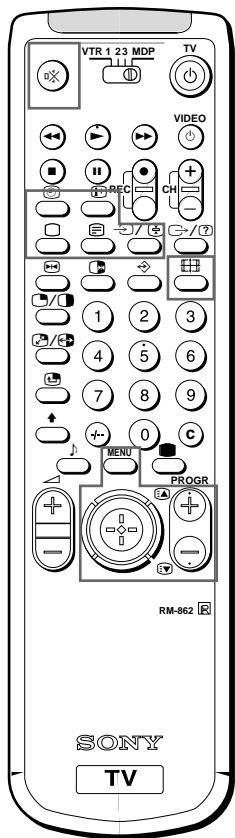

Teletext vagy video képének nézése

Teletext nézése

- 1 Lépjén be a teletextbe a gomb megnyomásával.
- 2 Ha fel szeretne lapozni egy oldalt a teletextben, adja meg a kívánt oldal (3-jegyű) számát. Gyorsabb működéshez tolja el a joystick-ot olyan színjel irányába, melynek színe megfelel a szinkódolt menüpont színének. Nyomja meg a (PAGE +) gombot, ha tovább szeretne lapozni a következő oldalra és a (PAGE -) gombot, ha vissza szeretne lapozni az előző oldalhoz.
- 3 Ha vissza szeretne térni az eredeti TV-képhez, nyomja meg a gombot.

Video képének nézése

- 1 Nyomja meg a gombot többször egymás után addig, amíg meg nem jelenik a kívánt video kép.
- 2 Ha vissza szeretne térni az eredeti TV-képhez, nyomja meg a gombot.

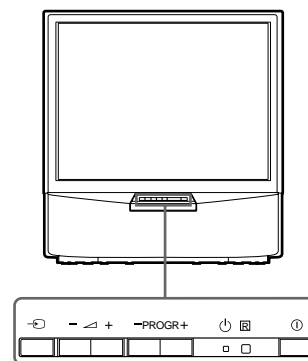

További kényelmi funkciók

Kijelzések megjelenítése a képernyőn

A kijelzések megjelenítéséhez nyomja meg a gombot. Ha ismét megnyomja ezt a gombot, a kijelzés eltűnik.

A hang lekapcsolása

Nyomja meg a gombot.
A hangot a gomb ismételt megnyomásával kapcsolhatja vissza.

A pontos idő kijelzése

Nyomja meg a gombot. Ez a funkció csak a teletext műsorideje közben működik.
Az időkijelzés eltüntetésére nyomja meg újra a gombot.

A programtáblázat megjelenítése

Nyomja le a joystick-ot. Program kiválasztásához tolja el a joystick-ot kék vagy zöld irányba, majd a kiválasztás megerősítéséhez nyomja le a joystick-ot. A képernyő bal szélén ekkor megjelenik a betárolt programok táblázata.
A programtáblázat eltüntetésére nyomja meg a MENU gombot.

A képernyő formátum megváltoztatása

Ha a műsort 16:9 képarányú üzemmódban kívánja nézni, nyomja meg a gombot. E gomb újbóli megnyomásával visszakapcsolhat 4:3 üzemmódba.

1	BBC
2	SAT
3	TV5
4	C02
5	C15
6	RTL
7	SKY
8	S34
9	AV1
10	MTV

A TV beállítása és beprogramozása a menü segítségével

KÉPBEÁLLÍTÁS

HANGSZABÁLYOZÁS

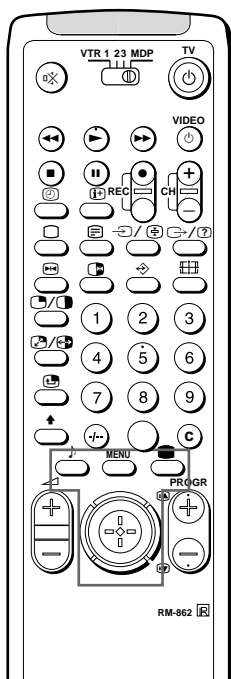

Tudnivaló

- A Színáryalat módosítására csak NTSC rendszerben van mód.

Tudnivaló a LINE OUT-ról

A TV készülék hátulján található vonalkimenet G→ hangerő és Kettős hang (kétcsatornás hang) beállítási értéke azonos a fejhallgatón beállított értékkel.

Sztereó video bemeneti képének nézésekor

Lehetősége van a hangszint módosítására a Kettős hang beállításával.

A kép és a hang beigazítása



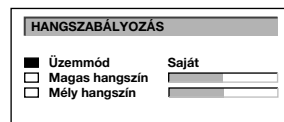
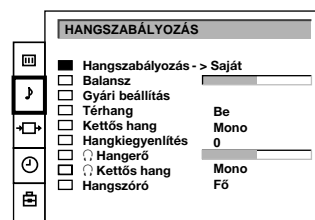
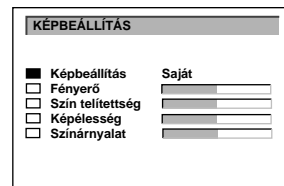
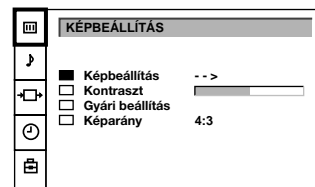

E funkció segítségével lehetősége van a kép és a hang gyárilag beállított szintjének módosítására. A kétcsatornás hang funkciót a kétnyelvű adások nézésekor, ill. a fejhallgató hangszintjének beigazítására használhatja.

- Nyomja meg a MENU gombot, válassza a (kép) vagy a (hang) jelet. Tolja el a joystick-ot sárga irányba és erősítse meg a kiválasztást.
Ekkor megjelenik a KÉPBEÁLLÍTÁS ill. a HANGSZABÁLYOZÁS menüje.
- A kívánt pont kiválasztásához tolja el a joystick-ot kék vagy zöld irányba. Ezután tolja el a joystick-ot sárga irányba és erősítse meg a kiválasztást.
Ekkor megváltozik a kiválasztott paraméter színe.
- A kiválasztott pont beállításához tolja el a joystick-ot vörös vagy sárga irányba. Ezután nyomja le a joystick-ot és erősítse meg a kiválasztást.
Az egyes kép- és hangkivezérések hatását az oldal alján található táblázatban ismertetjük.
- További paraméterek beállítására ismételje meg a 2.-3. lépést.
- Térjen vissza az eredeti TV-képhez a MENU gomb megnyomásával.







Az egyes kivezérések hatása

KÉPBEÁLLÍTÁS	Hatás
Képbeállítás	Saját ↔ Játék ↔ Mozi ↔ Sport ↔ Élő Ha a "Képbeállítás" menüben a "Saját" funkciót választja ki A Fényerő, Színtelítettség, Képelesség és Színáryalat (csak NTSC jelnél) az alábbi módszerrel állítható be: 1 Tolja a joystick-ot a kék vagy a zöld színhez és válassza ki a beállítani kívánt képjellemzőt. Tolja a sárga színhez a kiválasztás megerősítéséhez. 2 Tolja a piros vagy a sárga színhez és állítsa be a képjellemzőt. Tolja a sárga színhez a beállítás megerősítéséhez. 3 Tolja a piros színhez, és a készülék visszakapcsol a KÉPBEÁLLÍTÁS menübe.
Kontraszt	kevesebb több
Gyári beállítás	Valamennyi paraméter visszaállítása a gyárilag beállított szintre.
Képarány	4:3: Normál 16:9: Szélesvásznú hatás

HANGSZABÁLYOZÁS	Hatás
Hangbeállítás	Különböző hanghatások kiválasztása Saját ↔ Rock ↔ Jazz ↔ Pop 
Balansz	Jobban balra  Jobban jobbra
Gyári beállítás	A hangjellemezők visszakapcsolása a gyári beállításra
Térhang	ki: normál be: különleges akusztikai hatás
Kettős hang	A: 1-es csatorna B: 2-es csatorna sztereó → monó
Hangkiegyenlítés	A programhelyek egyedi hangerő beállításának tárolása
 Hangerő	halkabb  hangosabb
 Kettős hang	A: 1-es csatorna → B: 2-es csatorna sztereó → mono
Hangszóró	Fő: hang a TV készülékből Középső be: hang a külső erősítőről

A beállítási üzemmódok gyors kiválasztása:

Az alábbi módszerrel gyorsan hangbeállító vagy képbeállító üzemmódba kapcsolhat anélkül, hogy a "KÉPBEÁLLÍTÁS" vagy a "HANGSZABÁLYOZÁS" menübe be kellene lépnie.

- 1 Nyomja meg a  gombot a kép, vagy a  gombot a hangbeállítási funkció bekapcsolásához.
- 2 Tolja a joystick-ot a kék vagy a zöld színhez és válassza ki a kívánt üzemmódot.
- 3 A  vagy  gombbal visszakapcsolhat a normál TV képre.

A kikapcsoló automatika használata

E funkció segítségével beállíthatja készülékét arra, hogy adott idő elteltével automatikusan átváltson készenléti üzemmódba.

- 1 Nyomja meg a MENU gombot.
- 2 Tolja el a joystick-ot kék vagy zöld irányba és a menü képernyőn válassza ki a  jelet. Ezután tolja el a joystick-ot sárga irányba és erősítse meg a kiválasztást.
- 3 Tolja el a joystick-ot sárga irányba. Az idő kiválasztásához tolja el a joystick-ot vörös vagy sárga irányba.

A (percben megadott) időtartam a következőképpen változik:

Ki ↔ 0:30 ↔ 1:00 ↔ 1:30 3:30 ↔ 4:00

- 4 Az időtartam kiválasztása után nyomja le a  és ezzel erősítse meg a kiválasztást.

Egy perccel a készenléti üzemmódba való átkapcsolás előtt a képernyőn egy üzenet jelenik meg.

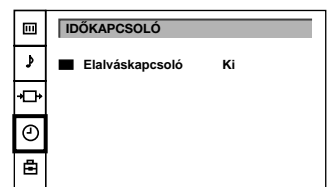

IDŐKAPCSOLÓ

Az automatika kikapcsolására válassza az a "ki" opciót a 3. lépésben.

A kikapcsolásig hátralévő idő ellenőrzésére nyomja meg a  gombot.

Ha vissza szeretne térni az eredeti TV-képhez nyomja meg a MENU gombot.

Teletext

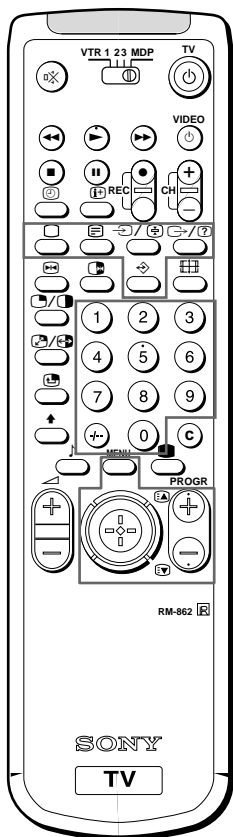

Tudnivaló

A teletext működésében hibák mutatkozhatnak, ha a sugárzott jelek gyengén foghatók.

A legtöbb TV-adó teletext nevű tájékoztató műsort is sugároz a TV-csatornákon keresztül. A teletext szolgáltatás segítségével tetszés szerinti időpontban különböző információkhoz juthat, elolvashatja az időjárásjelentést vagy a legfrissebb híreket.

Közvetlen fellapozó funkciók



A teletext be- és kikapcsolása

- 1 Válassza ki azt a csatornát, amely a kívánt teletext programot sugározza.
- 2 Kapcsolja be a teletextet a  gomb megnyomásával. Ekkor megjelenik a teletext egy oldala (általában a tartalomjegyzék). Ha az adott időpontban nem sugároznak teletext-programot, úgy a képernyő tetején található információs sorban megjelenik a "Nincs Text" felirat.
- 3 Adja meg a kiválasztott oldal 3-jegyű oldalszámát a számgombok segítségével. Ha melléütött, adjon meg egy tetszőleges 3-jegyű számot, majd ismétlje meg az eljárást.

A teletext kikapcsolása



Nyomja meg a  gombot.

Előre-, ill. hátralapozás



Nyomja meg a  (PAGE+), ill. a  (PAGE-) gombot.

A készülék ekkor előrelapoz a következő, ill. visszalapoz az előző oldalra.

A TV-kép felülírása teletext-szöveggel

- Nyomja meg a  gombot egyszer, és csak a teletext jelenik meg.
- A kevert üzem bekapcsolásához kétszer nyomja meg a  gombot. Ekkor egymást átfedve jelenik meg a normál TV kép és a teletext.
- A normál teletext-vétel folytatásához nyomja meg újra a  gombot.

Teletext oldalak aktualizálásának megakadályozása (Oldalkimerevítés)

- Nyomja meg a  gombot. Az információs sorban ekkor megjelenik a "" jel.
- Törléshez nyomja meg ismét a gombot.

Rejtett információ előhívása (pl. TV vetélkedő esetén)

Előfordulhat, hogy egyes oldalak rejtett információt, (pl. egy vetélkedőn feltett kérdésre a választ) tartalmazzák. Az előhívó funkció segítségével megtudhatja a rejtett információt.

Nyomja meg a  gombot. Törléshez nyomja meg ismét a gombot.



Kedvenc oldalak tárolása

Teletext szolgáltatónként maximum 4 teletext oldalt tárolhat a készülék memóriájában. Ez a módszer lehetővé teszi, hogy a leggyakrabban látogatott teletext oldalakat gyorsan behívhassa és elolvashassa.

Az oldalak tárolása

- 1 A számgombokkal válassza ki a tárolni kívánt oldalt.
- 2 Nyomja meg kétszer a  gombot.
A képernyőn villogni kezdenek a színkódok.
- 3 Tolja a joystick-ot ahhoz a színhez, amelyiken a kiválasztott oldalt tárolni kívánja.
A készülék a kiválasztott színgombon tárolja a teletext oldalt.
Ismételje meg az 1-3 lépéseket, ha további oldalakat is szeretne tárolni.

A tárolt oldalak behívása

- 1 Nyomja meg a  gombot.
- 2 Tolja a joystick-ot ahhoz a színhez, amelyiken a behívni kívánt oldalt tárolta. Ne feledje el megnyomni a  gombot, mert egyéb esetben a normál teletext funkció kapcsol be.

A Fasttext használata

A Fasttext oldalakat egyetlen gombnyomással lehívhatja.

Fasttext oldalak sugárzásakor megjelenik egy színes kódolású menü a képernyő alján. A menü színei megfelelnek a távvezérlőn lévő piros, zöld, sárga és kék pozícióknak.

A botkormányt arra színjelre húzza el, mely megfelel a színkódolt menünek. - a kívánt oldal néhány másodperc múlva megjelenik a képernyőn.

Tudnivaló

A Fasttext használata csak akkor lehetséges, ha a helyi TV-adó sugároz Fasttext-jeleket.

Külső berendezések csatlakoztatása és üzemeltetése

Külső berendezések csatlakoztatása

Készülékéhez különböző külső audio-video berendezéseket (többek között videomagnót, video lemez lejátszót, sztereó berendezést) csatlakoztathat.

Videokészülék (VCR) csatlakoztatása a T bemeneten keresztül

Csatlakoztassa a videokészülék antennakimenetét a TV T jelű antenna bemenetébe. Javasoljuk, hogy a videomagnó a 0 sorszámú programhelyre programozza be. A programozásról részletes tájékoztatót talál a "A csatornák kézi beprogramozása" című fejezetben a 82. oldalon.

Torz kép vagy hang esetén

helyezze a videokészüléket egy a TV-től távolabbi helyre.





S/video bemenet (Y/C bemenet)

Egyes video jelek Y (fényerő) és C (krominancia) jelekből állnak. A Y és C jelek elválasztása hatékony interferenciavédelmet biztosít, s így javítja a képminőséget (mindenekelőtt a fényességet). Készüléke 3 S video bemeneti csatlakozóval val rendelkezik, lehetőséget nyújtva a jelek elkülönített, közvetlen bekötésére.

Mono rendszerű VCR csatlakoztatása esetén

A TV-t és a videokészüléket csak a fehér csatlakozóaljzaton  keresztül csatlakoztassa.

Megjegyzés:

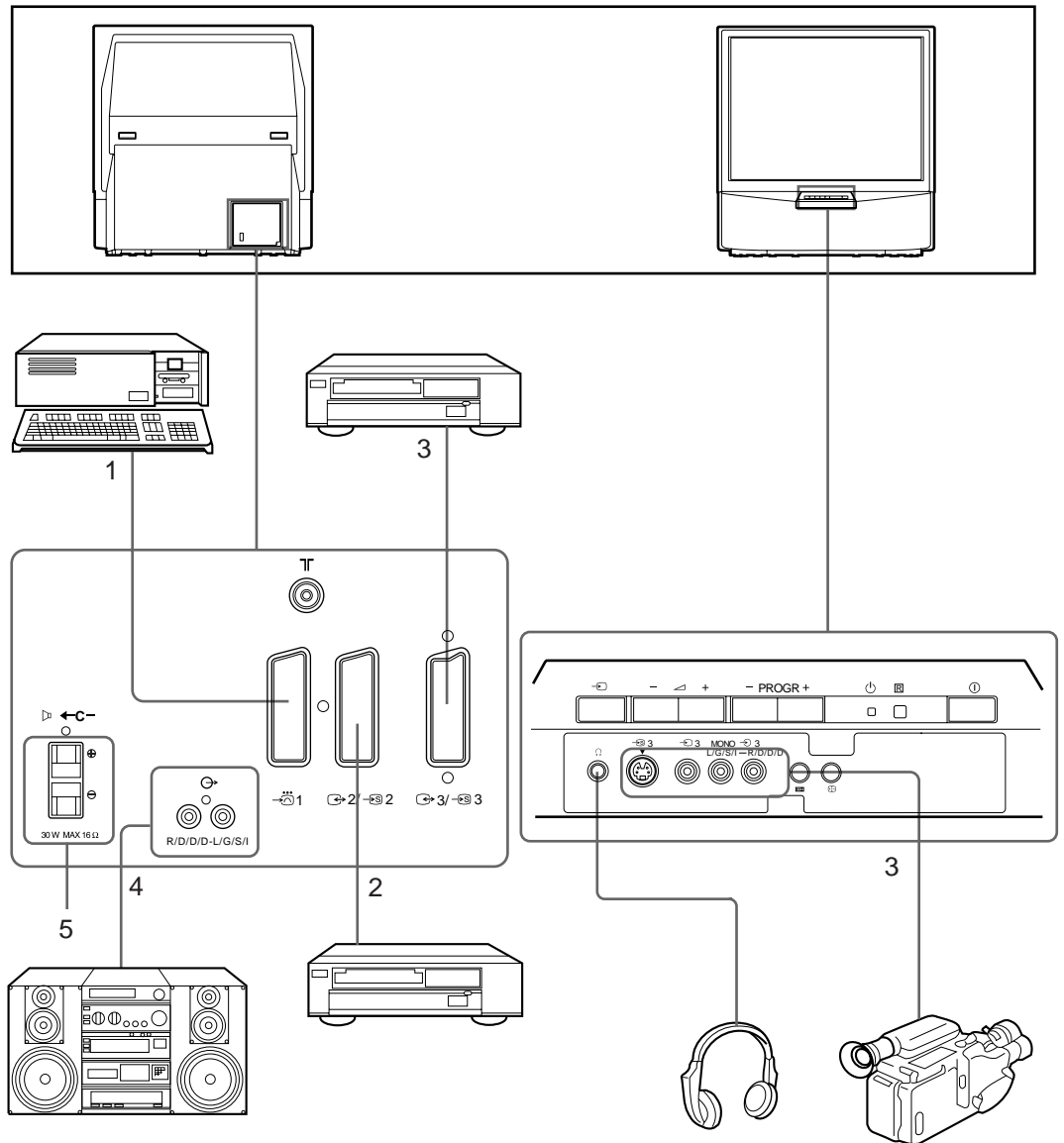

Ha a TV készülék előlapján lévő /  aljzathoz és a hátoldalon lévő /  aljzathoz is csatlakoztat egy-egy berendezést, a nem használt berendezést mindig kapcsolja ki.



Felhasználható bemeneti jel

- 1 Normál audio/video és RGB jel
- 2 Normál audio/video és S video jel
- 3 Normál audio/video és S video jel
Normál audio/video és S video jel
- 4 Nincsenek bemeneti jelek
- 5 Középső hangszóró bemenet
Állítsa a HANGSZABÁLYOZÁS menüben a "Hangszóró"-t "Középső be" állásba.

Lehetséges kimeneti jel

- Video/audio a TV hangolójából
- Video/audio a kiválasztott forrásról
- Kimenet nélkül
- A kiválasztott műsorforrás Video/Audio jelei (a /  csatlakozó aljzatnak megfelelő műsorforrás)
- (Különböző) audio jelek
- Kimenet nélkül

Bemeneti forrás választása a PROGR+/ -, ill. a számgombok segítségével

Lehetősége van arra,
hogy a különböző video
bemeneti forrásokat
beprogramozza
tetszőleges
programhelyekre, s így
később a PROGR +/-, ill.
a számgok segítségével
válassza ki őket. E
funkcióról részletes
útmutatót talál a "A
csatornák kézi
beprogramozása" című
fejezetben a 82. oldalon.

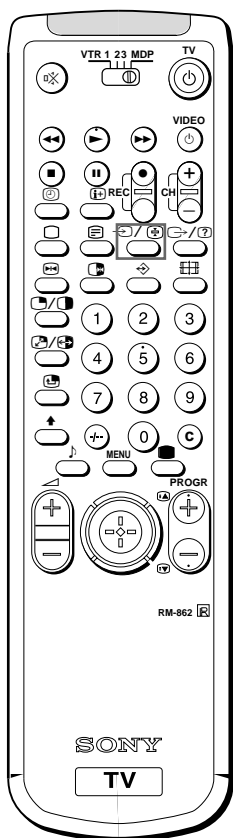

A bemenet kiválasztása

Ebből a fejezetből megtudhatja, hogyan lehet a videó bemenőjelet (azaz a TV készülékhez csatlakoztatott videóberendezés műsorát) kiválasztani a közvetlen választógombokkal.

A bemeneti forrás kiválasztása





















A kívánt forrást a  gomb ismételt megnyomásával választhatja ki.

A képernyőn megjelenik a kiválasztott bemeneti forrás jele.

Visszatérés a normál TV-képhez

Nyomja meg a  gombot.

Bemeneti lehetőségek

Szimbólum	Bemeneti jel
 1	Audio/video bemenet az  1-es csatlakozón keresztül
 1	Audio/RGB bemenet az  1-es csatlakozón keresztül
 2	Audio/video bemenet a  2/  2-es csatlakozón keresztül
 2	Audio/S video bemenet a  2/  2-es vagy a (4 tús)
 3	Audio/video bemenő hely az előlap  3 és a  3, illetve a hátlap  3/  3 csatlakozó alkatán keresztül.
 3	S video bemenet az előlapon található (4 tús)  3-as csatlakozón és a  3-as csatlakozókon keresztül illetve a hátlap  3/  3 csatlakozó alkatán keresztül.

 1

HU

Az AV Címkézés

E funkció segítségével előre beállíthatja az egyes AV bemeneti csatlakozókhoz (AV 1 →) tartozó jelforrásokat (pl. → 1, RGB). A készülékhez csatlakoztatott videomagnó így automatikusan RGB jelre vált.

- 1 Nyomja meg a MENU gombot.
- 2 Tolja el a joystick-ot kék vagy zöld irányba és a menü képernyőn válassza ki a jelet. Ezután tolja el a joystick-ot sárga irányba és erősítse meg a kiválasztást.
- 3 Tolja el a joystick-ot kék vagy zöld irányba és válassza ki a "AV Címkézés" menüpontot. Tolja el a joystick-ot sárga irányba.
- 4 Tolja el a joystick-ot kék vagy zöld irányba és válassza ki a szükséges bemenetet. Tolja el a joystick-ot sárga irányba és erősítse meg a kiválasztást.
- 5 A forrás megjelölése: Tolja el a joystick-ot kék vagy zöld irányba és válassza ki az első betűt vagy számot (üres helyre "-"-t). Tolja el a joystick-ot sárga irányba és erősítse meg a beírást. Hasonló módon írja be a többi négy betűt vagy számot is.
- 6 Tároláshoz nyomja le a joystick-ot.
- 7 A többi AV bemenet beállításához ismételje meg a 4. – 6. lépést.
- 8 Nyomja meg a MENU gombot és térjen vissza a normál TV képre.

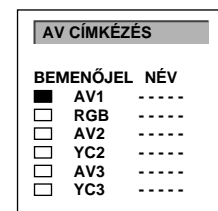
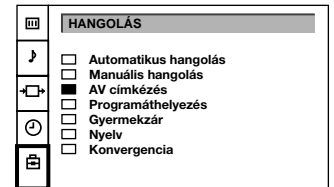

A bemenő és kimenő jelforrások ellenőrzése és kiválasztása a menü segítségével

A menü segítségével ellenőrizheti, hogy melyik bemenő jelforrást rendelte a fő képernyőhöz és a PAP képhez, illetve hogy milyen kimenő jelforrást választott ki. E jelforrásokat a menün keresztül is kiválaszthatja.

- 1 Nyomja meg a MENU gombot.
- 2 Tolja el a joystick-ot kék vagy zöld irányba és a menü képernyőn válassza ki a jelet. Ezután tolja el a joystick-ot sárga irányba és erősítse meg a kiválasztást.
Megjelenik a VIDEO CSATLAKOZÁS menü.
Ezen láthatja, hogy melyik forrás van a TV-hez, illetve a kimenethez hozzárendelve. Ha ezen a menün kívánja kiválasztani a bemenetet és a kimenetet, menjen a következő lépésre.
- 3 Tolja el a joystick-ot kék vagy zöld irányba és válassza ki a "TV képernyő"-t (a TV képernyő bemeneti forrása) vagy a "Kimenet"-et (kimeneti forrás a → 2/→ 2-höz és → 3/→ 3).
Tolja el a joystick-ot sárga irányba és erősítse meg a kiválasztást.
- 4 Tolja el a joystick-ot vörös vagy sárga irányba és válassza ki a kívánt forrást. A kiválasztás tárolásához nyomja le a joystick-ot. A különböző források adatait a 93. oldalon lévő táblázatban találja meg.
- 5 További bemenetek vagy kimenetek kiválasztásához ismételje meg a 3. és 4. lépést.
- 6 Nyomja meg a MENU gombot és visszaáll a normál TV kép.

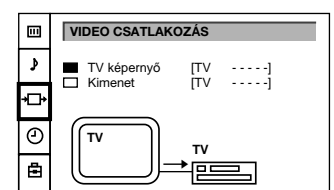

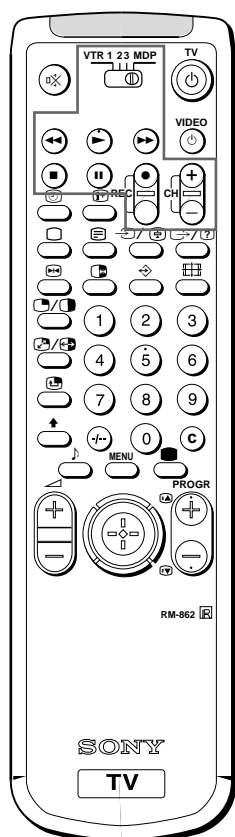

Egyéb Sony berendezések távvezérlése

A TV távvezérlője alkalmas a legtöbb távvezérelhető Sony video berendezés, így többek között a beta, 8mm-es és VHS videomagnók, valamint video lemez lejátszók távirányítására.

A távvezérlő ráhangolása az adott készülékre

- 1 Állítsa a VTR 1/2/3 MDP választókapcsolót az irányítandó berendezésnek megfelelő állásba:

VTR1: Beta videomagnó
 VTR2: 8 mm-es videomagnó
 VTR3: VHS videomagnó
 MDP: Video disc lejátszó

- 2 A kiegészítő berendezéseket az ábrán feltüntetett gombok segítségével vezérelje.

Állítsa videokészüléke COMMAND MODE kapcsolóját - amennyiben van ilyen - a távvezérlő VTR 1/2/3 MDP kapcsolójának megfelelő állásba.

Ha készüléke nem rendelkezik valamennyi a távvezérlő által irányítható funkcióval, úgy a távvezérlő az adott funkció irányítására szolgáló gombjai nem működnek a készülék vezérlésekor.

Videofelvétel készítésénél

Ha a ● (felvétel) gombot használja, ügyeljen arra, hogy egyszerre nyomja meg ezt, valamint az ettől jobbra lévő gombot.

Hasznos tudnivalók

Az optimális látókörzet meghatározása

Az optimális képminőség biztosítására javasoljuk, hogy úgy helyezze el kivetítő TV-jét, hogy azt az alábbiakban ismertetett látószögekben nézhesse.

Vízszintes rálátás

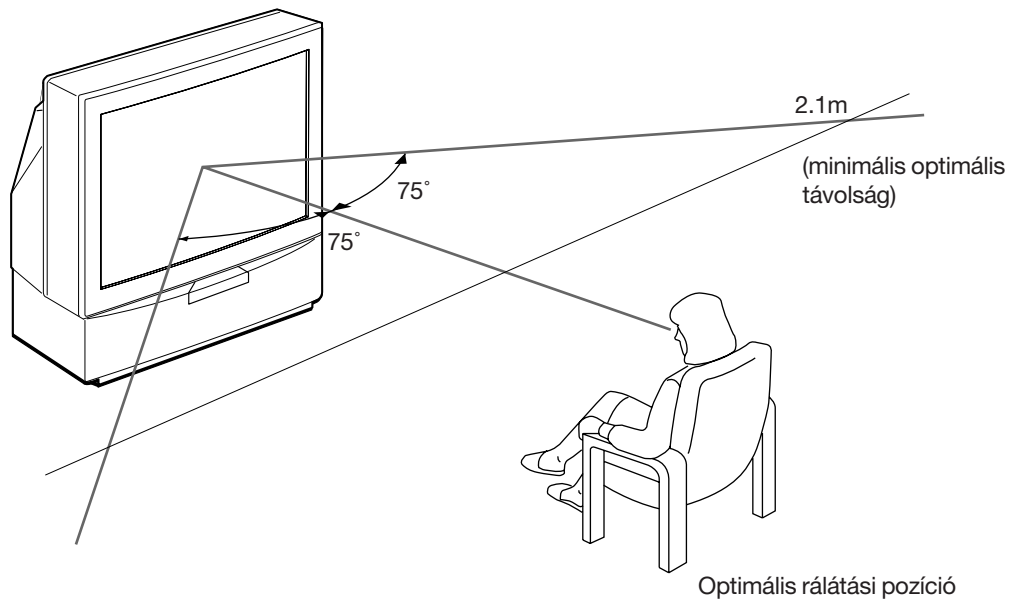

Függőleges rálátás

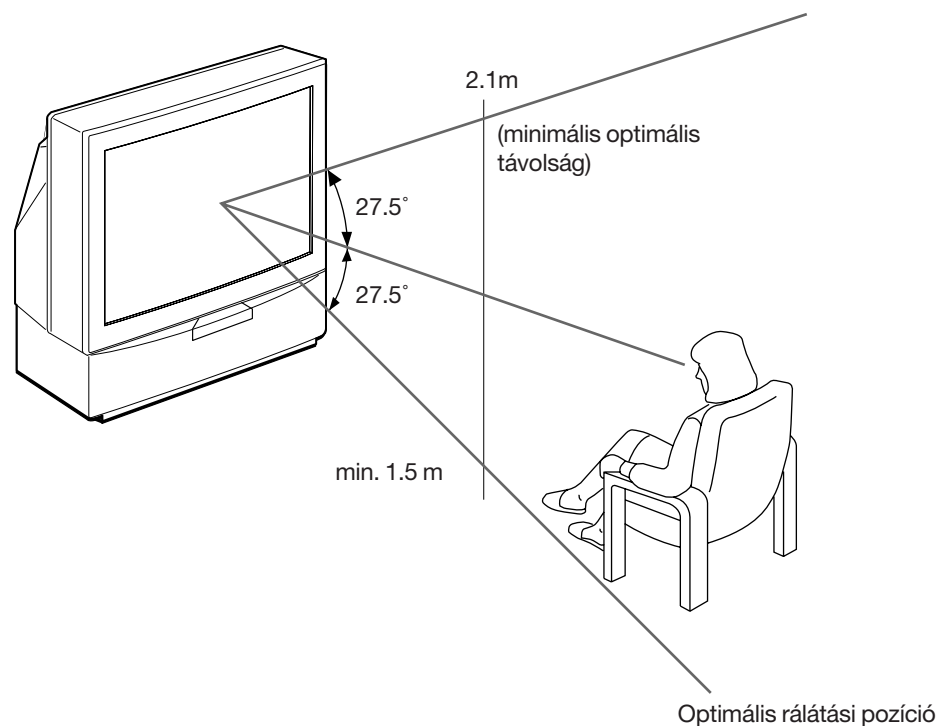

Hibakeresés

Az alábbiakban néhány egyszerű megoldást ismertetünk az esetleg fellépő kép- és hanghibák kiküszöbölésére.

Hibajelenség	Hibaelhárítás
Nincs kép (sötét a képernyő), nincs hang.	<ul style="list-style-type: none"> Csatlakoztassa a készülék hálózati vezetékét. Nyomja meg a készülék gombját (ha ég a lámpa, úgy a távvezérlő vagy valamelyik számgombját nyomja meg). Ellenőrizze az antenna csatlakozását. Ellenőrizze, hogy bekapcsolta-e a kiválasztott video-forrást. Kapcsolja ki a TV-t, várjon három-négy másodpercig, majd kapcsolja be újra a gomb megnyomásával.
Nincs kép (sötét a képernyő) vagy rossz a képminőség, a hang azonban jó.	<ul style="list-style-type: none"> Lépjen be a KÉPBEÁLLÍTÁS menübe a MENU gomb megnyomásával, majd állítsa be a fényerő, kontraszt és szín paramétereit.
Rossz képminőség RGB video jelforrás nézésekor.	<ul style="list-style-type: none"> Állítsa be a gomb többszöri megnyomásával a jelet.
Jó a kép, de nincs hang.	<ul style="list-style-type: none"> Nyomja meg a + gombot. Ellenőrizze, hogy a HANGSZABÁLYOZÁS menüben a "Fő" hangsugárzót választotta-e ki. Ha a jel látható a képernyőn, nyomja meg a gombot.
Színes programok vételekor nincs szín.	<ul style="list-style-type: none"> Lépjen be a KÉPBEÁLLÍTÁS menübe a MENU gomb megnyomásával, válassza ki a "Gyári beállítás" opciót, majd a művelet megerősítéséhez nyomja meg a joystick-ot.
Nem működik a távvezérlő.	<ul style="list-style-type: none"> Cserélje ki az elemeket.

Ha nem szűnik meg a hiba, kérjük forduljon szakemberhez. Soha ne vegye le a készülék hátlapját.

Műszaki adatok

Hálózati Tápfeszültség

Érintésvédelmi Osztály II 220-240V/50-60Hz.

TV rendszerek	B/G/H, D/K
Színrendszerek	PAL/SECAM
Vételi sáv	NTSC 3,58/4,43 (VIDEO IN)
Kivetített képméret	Lásd a "fogható csatornák és csatornakijelzés" című táblázatot a lap alján. 41" kb. 103 cm átlósan

Csatlakozók

Hátlap	<p>Középső hangszóró bemeneti csatlakozók, 2 csatlakozó</p> <p> (B, J), audio kimenetek - phono csatlakozók</p> <p> 1, 21-tűs Euro csatlakozó (CENELEC szabvány)</p> <p>- bemenetek audio és video jelekhez</p> <p>- bemenetek RGB-hez</p> <p>- TV audio és video jelek kimenetei</p> <p> 2/ 3, 21-tűs Euro csatlakozó</p> <p>- bemenetek audio és video jelekhez</p> <p>- bemenetek S videohoz</p> <p>- kimenetek audio és video jelekhez (választható)</p> <p> 3/ 3, 21-tűs Euro csatlakozó</p> <p>- bemenetek audio és video jelekhez</p> <p>- bemenetek S videohoz</p> <p>- hang és kép kimenet (választható, megegyezik a 2/ 2 aljzaton megjelenő jelekkel)</p>
--------	---

Előlap	<p> 3, S video bemenetek - 4-tűs DIN</p> <p> 3, video bemenetek - phono csatlakozók</p> <p> 3 (L, R), audio bemenetek - phono csatlakozók</p> <p>, fejhallgató csatlakozó - sztereo minicsatlakozó</p>
--------	--

Hangszóró kimenet	2 x 30 W (zenei teljesítmény) 2 x 15 W (effektív érték)
Középső hangszóró bemenet	30 W (effektív érték) (középső hangszóróként használva)
Teljesítményfelvétel	145 W
Méret (szé/ma/mé) (hangszórókkal együtt)	948 x 992 x 511 mm
Tömeg (hangszórókkal együtt)	43 kg
Mellékelt tartozékok	Lásd 78. old.
További adatok	Digitális fésűs szűrő (nagy képfelbontás) FASTEXT, TOPText NICAM

A formaterv és a műszaki adatok változtatásának jogát fenntartjuk.

Fogható csatornák és csatornakijelzés

	Fogható csatornák	A képernyőn megjelenő kijelzés
B/G/H	E2..12 21..69	C02 C03 C04..C12 C21..C69
KÁBEL TV (1)	S1..41	S01 S02..S41
KÁBEL TV (2)	S01..S05 M1..M10 U1..U10	S42..S46 S01..S10 S11..S20
ITALY	A B C D E F G H H1 H2 21..69	C11..C69
D/K	R01..R12 R21..R69	C02..C12 C21..C69
KÁBEL TV (1)		S01 S02..S41
KÁBEL TV (2)		S42 S43..S46
KÁBEL TV	B..Q, S21..41	S02, S03..S17 S21..S41



ВНИМАНИЕ

За да предотвратите пожар или токов удар, не излагайте апарата на въздействието на дъжд или влага.

Във вътрешността на апарата има опасно високи ел. напрежения. Не отваряйте кутията. За сервизно обслужване се обръщайте само към квалифициран технически персонал.

ИНФОРМАЦИЯ ПО БЕЗОПАСНОСТТА

Всички телевизионни приемници работят с изключително високи напрежения. За да предотвратите пожар или токов удар, следвайте правилата за безопасност дадени по-долу. В интерес на Вашата безопасност, обръщайте се за сервизно обслужване само към квалифициран технически персонал.

За обща безопасност:

- Не излагайте телевизионния приемник на въздействието на влага и дъжд.
- Не сваляйте задния капак на апарата.

За безопасна експлоатация:

- Не пускайте телевизионния приемник да работи с друго напрежение освен с 220-240 V променлив ток.
- Не пускайте телевизионния приемник да работи, ако някакъв твърд предмет или течност попаднат в него - незабавно го занесете за проверка.
- Не оставяйте приемника включен, ако няма да го използвате в продължение на няколко дни.
- Не дърпайте захранващия кабел, когато искате да изключите телевизионния приемник. Дърпайте за щепсела.
- Не поставяйте нищо върху капака на лицевия панел, когато е отворен.

Важна информация

Моля, прочетете следната информация как да работите и да поддържате телевизионния приемник, за да постигнете оптимално качество на картината.

Качество на картината

- Влиянието на земното притегляне може да предизвика лоша сходимост на цветовете (червеният, зеленият и синият сигнали не се припокриват правилно). Коригирайте чрез настройка на конвергенцията (страница 105).
- Избягвайте да докосвате с ръка екрана и внимавайте да не одраскате повърхността му с твърди предмети.
- Показване на замръзнала картина, за дълъг период от време, при работа с видео игра или персонален компютър или гледане на програма в 16:9 може да повреди кинескопа. За да избегнете това, поддържайте нисък контраст на картината.

Осветяване

За да получите ясна картина, не излагайте екрана на директна слънчева светлина. Ако е възможно, използвайте точково осветление насочено от тавана надолу.

Инсталиране

- За да избегнете прегряване на приемника, не запушвайте отворите за охлаждане.
- Не инсталирайте телевизионния приемник върху горещи или влажни повърхности или на място, което е изложено на директна слънчева светлина, на повишено замърсяване или на механични вибрации.
- След преместване на телевизионния приемник направо от студено на топло място или когато се промени рязко температурата на стаята, възможно е картината да се замъгли или на места по нея цветовете да са лоши. Това се дължи на влагата, която се кондензира по огледалата и лещите вътре в телевизионния приемник. Оставете влагата да се изпари преди да включите телевизионния приемник.

Поддържане

- Съхранете оригиналния кашон и материалите за опаковане, за да ги използвате, ако някога трябва да транспортирате Вашия телевизионен приемник. За максимална защита, опаковайте отново телевизионния приемник по същия начин, както е бил фабрично опакован.
- За да поддържате кутията сякаш е съвсем нова, почиствайте я периодично с мека кърпа. Трудни за почистване петна могат да бъдат почистени с мека кърпа напоена със слаб почистващ разтвор. Никога не използвайте силни разтворители като разреждател или бензин, както и абразивни почистващи материали, тъй като те могат да повредят кутията. Като предпазна мярка, изключете щепсела на телевизионния приемник от ел. мрежа преди да го почистите.
- Ако след дълъг период на употреба на телевизионния приемник картината стане тъмна, може би е необходимо да се почисти отвътре телевизионния приемник. За тази цел, консултирайте се с квалифициран технически персонал от сервиза.

Почистяване на екрана

- За да почистите прахта от екрана, изключете щепсела от ел. мрежа и навлажнете внимателно с мека кърпа, която е леко напоена с вода или със слаб почистващ разтвор, като извършвате само вертикални движения с ръката. След това подсушете със суха и мека кърпа. Никога не използвайте разтворители или разреждатели за почистването.
- За да почистите екрана, използвайте мека кърпа, навлажнена с лека почистваща течност или с *Woga*. Не използвайте тъкани с груба повърхност, алкални препарати, почистващи прахоове или разтворители като алкохол или бензин за почистване.
- Не търкайте, не докосвайте, не угряйте екрана с остри предмети като писалки и отверки. Подобни действия биха повредили повърхността на екрана.

Съдържание

Общи сведения	100
Начало	102
Стъпка 1 Подготовка	102
Проверете доставяните принадлежности	102
Поставете батериите в устройството за дистанционно управление	102
Свържете антената	102
Стъпка 2 Настройване на телевизионни програми	103
Избор на езика за менюта	103
Автоматична предварителна настройка на каналите	104
Стъпка 3 Настройка на цвета	105
Събиране на червени, зелени и сини линии	105
Допълнителни функции за предварителна настройка	106
Ръчна предварителна настройка на канали	106
Ръчна фина настройка	107
Сортиране на програмните номера	107
Прескачане на програмни номера	108
Присвояване на име на телевизионната станция	108
Използване на родителско заключване	109
Временна настройка на програма	109
Инструкции за експлоатация	110
Гледане на телевизионна програма	110
Включване и изключване на телевизионния приемник	110
Избиране на телевизионни програми	110
Настройка на силата на звука	110
Работа с телевизионния приемник като се използват бутоните на него	110
Работа с телетекст или вход от видеокасетофон	111
Функции за по-голямо удобство	111
Настройване и инсталиране на телевизионния приемник чрез менюто	112
Настройване на картината и звука	112
Използване на таймера за изключване	113
Телетекст	114
Функции за директен достъп	114
Свързване и работа с допълнително оборудване	116
Свързване на допълнително оборудване	116
Избиране на вход	117
Предварително задаване на имената на AV сигнали	118
Проверка и избор на източниците на вход и изход с помощта на менюто	118
Дистанционно управление на друго оборудване от Sony ..	119
За Ваша информация	120
Оптимална област за гледане на телевизионния приемник	120
Отстраняване на неизправности	121
Технически характеристики	121

Начало

BG

Инструкции за експлоатация

BG

Общи сведения

В тази глава накратко са описани бутоните и уредите за управление на телевизионния приемник и на устройството за дистанционно управление. За повече информация, направете справка на страниците, дадени за всяко описание.

Лицева страна на телевизионния приемник

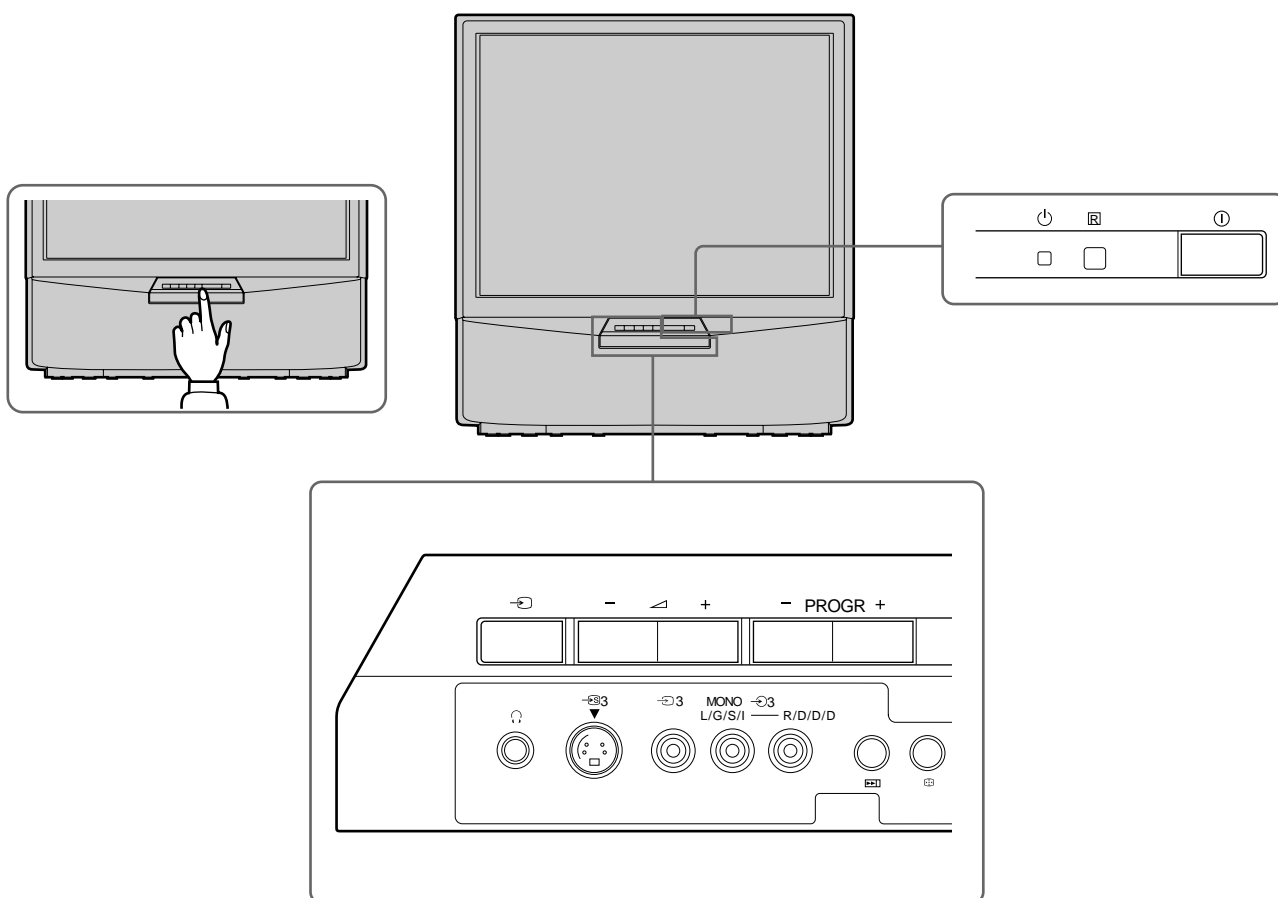

Символ	Наименование	Справка на страница
Ⓜ	Ключ за ел. захранване	110
⏻	Индикатор за готовност	110
PROGR +/-	Програма	110
⏴ +/-	Бутони за силата на звука	110
⏮	Бутони за избор на вход	111
🎧	Жак за слушалки	116
Ⓜ, Ⓜ, Ⓜ	Входни жакове (S видео/видео/аудио)	117
▶	Бутон за авт. предв. настройка	104
Ⓜ	Бутон Auto Convergence	105

Устройство за дистанционно управление

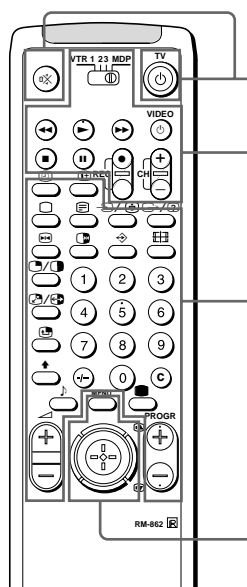

Работа с Телевизионен приемник/Телетекст

Работа с видеото

Работа с Телевизионен приемник/Телетекст

Работа с меню

За работа с телевизионни програми/телетекст

Символ	Наименование	Справка на страница
🔇	Бутон за заглушаване на звука	111
TV ⏻	Бутон за режим на готовност на телевизионния приемник	110
⏻	Бутон за включване на телевизионния приемник/избор на режим на телевизионния приемник	110
📺	Бутон за режим телетекст	111
↔️/📺	Бутон за избор на вход/ Телетекст: замразяване на подстраницата	111 114
↔️/?	Телетекст: бутон за разкриване	114
1,2,3,4,5,6,7,8,9 и 0	Номерирани бутони	110
-/-	Бутон за въвеждане на двуцифрено число	110
C	Бутон за директно въвеждане на номера на канал	106
↔️ +/-	Бутон за регулиране на силата на звука	110
PROGR +/-	Бутон за избор на програма	110
📺/↔️	Телетекст: Бутони за прелистване напред/назад	114
🟢	Бутон за избор на режим на картината	113
🎵	Бутон за режим на звука	113
📺	Бутон за показване на индикациите на екрана	111
🕒	Бутон за показване на часовника	111
📺	Бутон за смяна на формата на екрана	111
↔️	Телетекст: Бутон за предпочитани страници	115

Бутони за работа с менюто

Символ	Наименование	Справка на страница
MENU	Бутон за включване/изключване на менюто	Вижте по-долу
📺	Джойстик за избор от меню Натиснете, за да потвърдите (функция ОК)	Вижте по-долу

Бутони за работа с видеокасетофон

Символ	Наименование	Справка на страница
VTR1/2/3, MDP	Избор на видео оборудване	119
⏮️▶️▶️▶️	Бутони за работа с видео оборудване	119
⏸️ ● VIDEO ⏻		
CH +/-		

Без функция за този апарат

Символ : 📺/📺, 📺/📺, 📺, ⬆️, ⬆️, 📺, 📺, 📺/? (при опериране)

BG

За системата на менюто

Използвайте бутон за менюто и джойстика по следния начин.

1 Натиснете бутон MENU, за да включите или изключите менюто.



2 Използвайте джойстика както следва:

ЗЕЛЕН: прелистване напред

ЧЕРВЕН: намаляване/връщане към предишната позиция или към предишното меню

В случай, че не се показва меню:
Преместете към червен, за да се покаже последния екран с меню

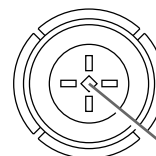

ЖЪЛТ: увеличава/напредва към следващата позиция

СИН: прелистване назад

Джойстик:
Натискането става когато е в средно положение, за да потвърдите своя избор или да запаметите.

Действащите функции за джойстика се показват на екрана

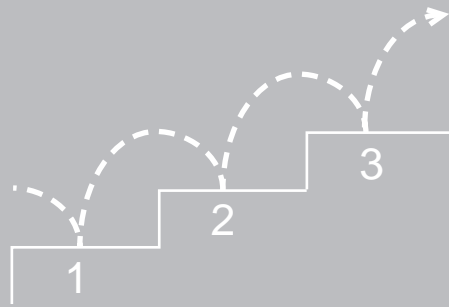

Стъпка 1 Подготовка

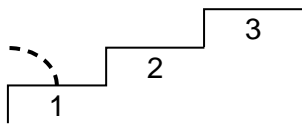

1 Проверете доставяните принадлежности

След като сте извадили всичко от кашона, проверете дали са налице следните принадлежности:

- Устройство за дистанционно управление RM-862
- Две батерии с означение R6 по IEC

2 Поставете батериите в устройството за дистанционно управление

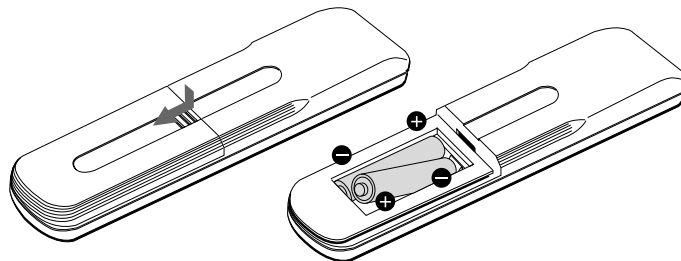

Свалете капака.

Проверете дали полюсите са правилно обърнати.

Забележка: Винаги помнете, че трябва да изхвърлите използваните батерии така, че да не се замърсява околната среда.

3 Свържете антената

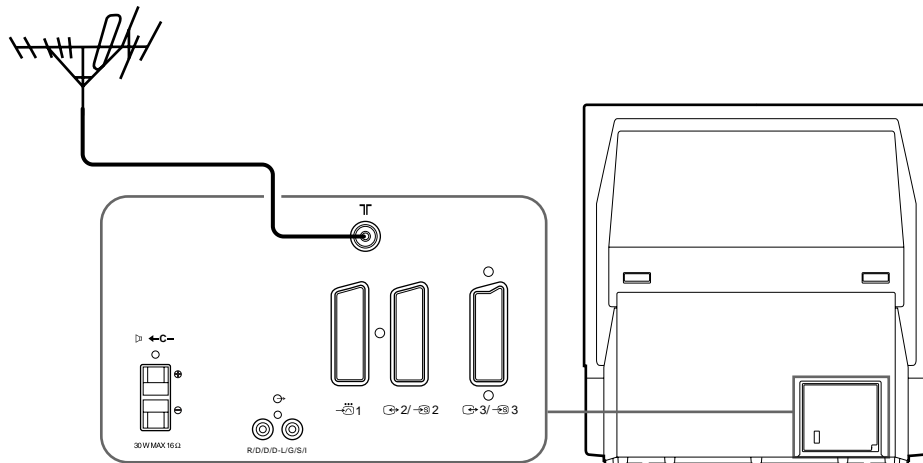

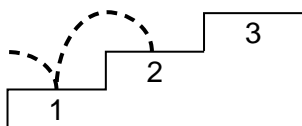

Вмъкнете буксата по стандарт IEC на края на коаксиалния кабел със съпротивление 75 ohm (не се доставя) в куплунга T на задната страна на телевизионния приемник.

Стъпка 2 Настройване на телевизионни програми



1 Избор на езика за менютата

С помощта на тази функция Вие избирате езика за екраните на менютата.

- 1 Натиснете бутона за електрозахранването , разположен на телевизионния приемник.
В случай, че свети индикатора за готовност , на телевизионния приемник, натиснете  или номериран бутон от дистанционното управление.
- 2 Натиснете бутона MENU на дистанционното управление.
Появява се менюто LANGUAGE.
- 3 Преместете джойстика към синьо или зелено, за да изберете езика.
Натиснете джойстика, за да потвърдите избора си.
- 4 Натиснете бутона MENU, за да се върнете към нормалната телевизионна картина.

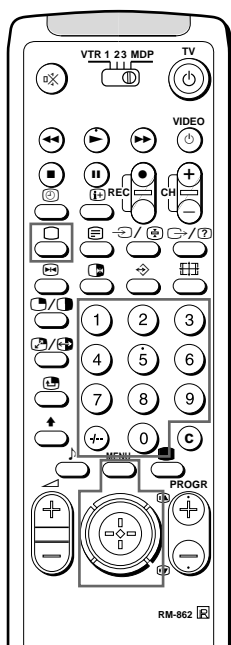

(KP-41S4K, KP-41S5K)

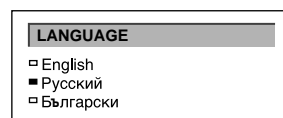

(KP-41S4R, KP-41S5R)

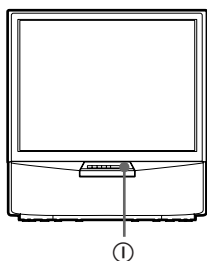

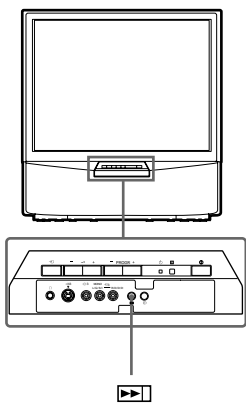
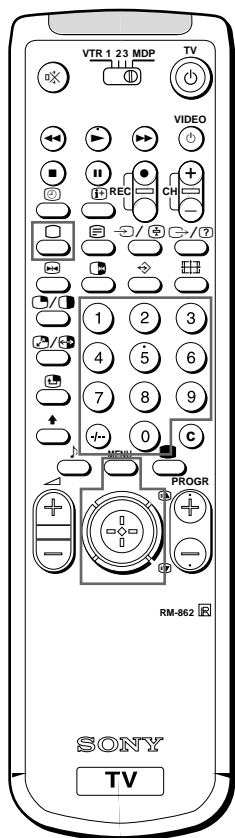

BG



2 Автоматична предварителна настройка на каналите

С тази функция телевизорът може автоматично да търси и запази до 100 различни номера на канали. Ако предпочитате ръчната предварителна настройка, вижте “Ръчна предварителна настройка” на стр. 106.

- 1 Натиснете бутона за захранването на телевизора. В случай, че свети индикатора за готовност , на телевизионния приемник, натиснете  или номериран бутон от дистанционното управление.
- 2 Натиснете и задръжте бутона  на телевизора, докато автоматичното меню се изведе на екрана и започне търсенето. След като всички възможни канали са запазени, показва се обичайната телевизионна картина.

Автоматично сменяне на капалите с дистанционно управление

- 1 Натиснете бутона MENU.
- 2 Преместете джойстика към синьо или зелено, за да изберете символа  на екрана с менюто, след това преместете към жълто.
- 3 Преместете към синьо или зелено, за да изберете “Автоматично захващане”.
- 4 Преместете към жълто и задръжте, докато се появи менюто за автоматична настройка и търсенето започне. След като всички възможни канали са настроени, показва се нормалната телевизионна картина.

ПРЕДВАРИТЕЛНА НАСТРОЙКА	
<input checked="" type="checkbox"/>	Автоматично захващане
<input type="checkbox"/>	Ръчно избирани на програма
<input type="checkbox"/>	Имена на входовете
<input type="checkbox"/>	Предподредяне на програмите
<input type="checkbox"/>	Забранени програми за деца
<input type="checkbox"/>	Език
<input type="checkbox"/>	Сходимост

АВТОМАТИЧНО ЗАХВАЩАНЕ			
ПРОГР	СИСТ	КАНАЛ	ИМЕ
6	D/K	C26	-----

Забележки

- Можете да подредите програмите така, че да се появяват на екрана в желан от Вас ред. За подробности, вижте “Сортиране на програмните номера” на стр. 107.
- **За да спрете автоматичната настройка на програмите**
Натиснете бутона MENU на устройството за дистанционно управление.

Стъпка 3 Настройка на цвета

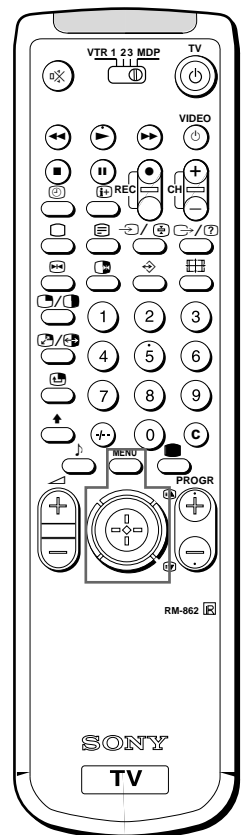
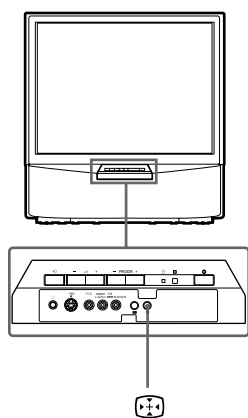
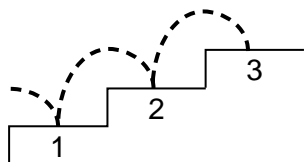

Събиране на червени, зелени и сини линии

- 1 Натиснете бутон.
- 2 Функцията Auto Convergence работи за около 30 секунди.

Когато функцията Auto Convergence не работи правилно, настройте

цветовете като използвате “сходимост” от меню “НАСТРОЙКА”.

- 1 Натиснете MENU.
- 2 Преместете джойстика към синьо или зелено, за да изберете символ , след това придвижете към жълто. Появява се менюто “НАСТРОЙКА”.
- 3 Преместете джойстика към синьо или зелено, за да изберете “сходимост”, след това придвижете към жълто. Появява се менюто “СХОДИМОСТ”.
- 4 Преместете джойстика към синьо или зелено, за да изберете “линията” (вертикални и хоризонтални линии в червено и синьо), която искате да настроите.
Натиснете джойстика, за да потвърдите.
 - ↔ : червена вертикална линия (ляво/дясно настройване)
 - ↕ : червена хоризонтална линия (горно/долно настройване)
 - ↔ : синя вертикална линия (ляво/дясно настройване)
 - ↕ : синя хоризонтална линия (горно/долно настройване)
 Линията за настройка е избрана.
- 5 Преместете джойстика към синьо или зелено, за да съвпадне избраната линия със зелената линия в центъра. Натиснете джойстика, за да потвърдите.
- 6 Повторете стъпки от 4 до 5, за да настроите и другите линии, докато линиите се припокриват и образуват бял кръст.
- 7 Натиснете MENU, за да се върнете към нормална картина.

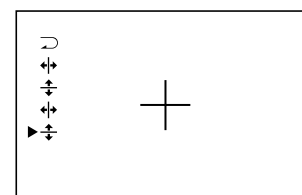
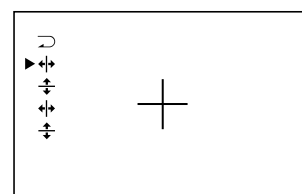
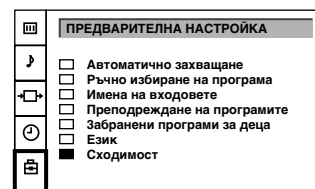
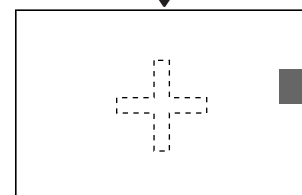
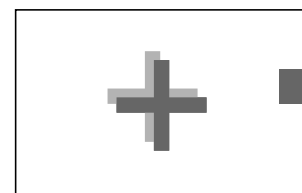

Забележка:

функцията Auto Convergence не работи:

- когато не е включен сигнал.
- когато включеният сигнал е слаб.
- когато екранът е изложен на директна слънчева светлина.
- когато гледате телетекст.
- когато гледате програми в режим 16:9.

BG

Допълнителни функции за предварителна настройка

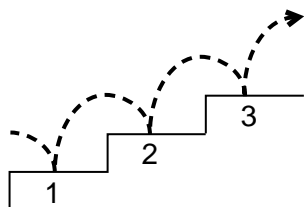

РЪЧНО ИЗБИРАНЕ НА ПРОГРАМА

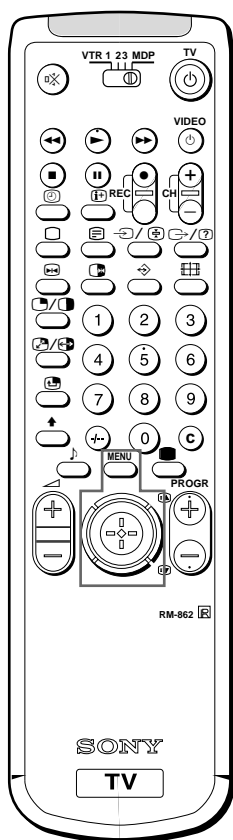

Ръчна предварителна настройка на канали

С помощта на тази функция можете да извършите предварителна настройка на канали един по един на различни места. Удобно е също така да отделите програмни номера за вход от видеоизточници.

- 1 Натиснете бутона MENU.
- 2 Преместете джойстика към синьо или зелено, за да изберете символа от екрана с менюто. Преместете към жълто, за да потвърдите избора.
- 3 Преместете джойстика към синьо или зелено, за да изберете "Ръчно избиране на програма". Преместете към жълто, за да потвърдите избора.
- 4 Преместете джойстика към синьо или зелено, за да изберете програмен номер (ПРОГР) до който искате да извършите предварителна настройка на канала. Преместете към жълто, за да потвърдите.
- 5 Преместете към синьо или зелено, за да изберете система на телевизионно излъчване (СИСТ) (B/G за Западноевропейските страни, D/K за Източноевропейски страни, L за Франция) или вход от видео източник (AV1, AV2, AV3, YC2, YC3, RGB). Преместете към жълто, за да потвърдите.
- 6 Преместете към синьо или зелено, за да изберете "С" (за наземни канали) или "S" (за кабелни канали). Преместете към жълто, за да потвърдите.

ПРЕДВАРИТЕЛНА НАСТРОЙКА	
<input type="checkbox"/>	Автоматично захващане
<input checked="" type="checkbox"/>	Ръчно избиране на програма
<input type="checkbox"/>	Имена на входовете
<input type="checkbox"/>	Преподреждане на програмите
<input type="checkbox"/>	Забранени програми за деца
<input type="checkbox"/>	Език
<input type="checkbox"/>	Сходимост

РЪЧНО ИЗБИРАНЕ НА ПРОГРАМА					
ПРОГР	СИСТ	КАНАЛ	ИМЕ	АФН	
<input type="checkbox"/>	0	D/K	C29	-----	ON
<input type="checkbox"/>	1	D/K	C31	-----	ON
<input type="checkbox"/>	2	D/K	C32	-----	ON
<input type="checkbox"/>	3	D/K	C36	-----	ON
<input checked="" type="checkbox"/>	4	D/K	C37	-----	ON
<input type="checkbox"/>	5	D/K	C40	-----	ON
<input type="checkbox"/>	6	D/K	C41	-----	ON
<input type="checkbox"/>	7	D/K	C44	-----	ON
<input type="checkbox"/>	8	D/K	C49	-----	ON
<input type="checkbox"/>	9	D/K	C52	-----	ON

Съществуват два начина за ръчна предварителна настройка на канали:

- a) Вие знаете номера на канала.
Моля използвайте метод "Директно въвеждане".
или
 - b) Вие не знаете номера на канала.
Моля използвайте метод "Търсене".
- 7 а) Директно въвеждане**
- Изберете първата цифра от КАНАЛ, след това втората цифра от КАНАЛ с цифровите бутони от устройството за дистанционно управление
- 7б) Търсене**
- Преместете джойстика към синьо или зелено за следващия възможен канал.
- 8 Ако искате да запазите канала, идете на стъпка 9. Ако не, изберете нов канал като използвате цифровите бутони на устройството за дистанционно управление или преместите към синьо или зелено, за да пролължите търсенето.
 - 9 Натиснете джойстика.
 - 10 Повторете стъпки от 4 до 9, за да настроите и останалите канали.
 - 11 Натиснете бутона MENU, за да възстановите нормалната телевизионна картина.

РЪЧНО ИЗБИРАНЕ НА ПРОГРАМА

Ръчна фина настройка

Автоматичната фина настройка (АФН) работи по принцип. Ако въпреки това картината е изкривена, вие може ръчно да настроите фино телевизора, за да получите по-добра картина.

- 1 Натиснете бутона MENU.
- 2 Преместете джойстика към синьо или зелено, за да изберете символа  на екрана на менюто и след това преместете към жълто.
- 3 Преместете джойстика към синьо или зелено, за да изберете "Ръчно избиране на програма" и след това преместете към жълто.
- 4 Преместете към синьо или зелено, за да изберете номера на програмата, съответстващ на канала, който искате да настроите ръчно.
- 5 Преместете неколкократно към жълто, докато позицията на АФН си смени цвета.
- 6 Преместете към синьо или зелено, за фина настройка на честотата на канала от -15 до +15.
- 7 Натиснете джойстика.
- 8 Повторете стъпки от 4 до 7, за да настроите ръчно други канали.
- 9 Натиснете бутона MENU, за да възстановите нормалната телевизионна картина.

РЪЧНО ИЗБИРАНЕ НА ПРОГРАМА					
ПРОГР	СИСТ	КАНАЛ	ИМЕ	АФН	
<input type="checkbox"/>	0	D/K	C29	----	ON
<input type="checkbox"/>	1	D/K	C31	----	ON
<input type="checkbox"/>	2	D/K	C32	----	ON
<input type="checkbox"/>	3	D/K	C36	----	ON
<input checked="" type="checkbox"/>	4	D/K	C37	----	ON
<input type="checkbox"/>	5	D/K	C40	----	ON
<input type="checkbox"/>	6	D/K	C41	----	ON
<input type="checkbox"/>	7	D/K	C44	----	ON
<input type="checkbox"/>	8	D/K	C49	----	ON
<input type="checkbox"/>	9	D/K	C52	----	ON

ПРЕПОДРЕЖДАНЕ НА ПРОГРАМИТЕ

Сортиране на програмните номера

Тази функция Ви дава възможност да сортирате програмните номера в предпочитан ред.

- 1 Натиснете бутона MENU.
- 2 Преместете джойстика към синьо или зелено, за да изберете символа  на екрана с менюто. Преместете джойстика към жълто, за да потвърдите.
- 3 Преместете към синьо или зелено, за да изберете "Преподреждане на програмите". Преместете към жълто, за да потвърдите.
- 4 Преместете към синьо или зелено, за да изберете програмния номер на канала, който искате да смените. Натиснете джойстика, за да потвърдите.
- 5 Преместете джойстика към синьо или зелено, за да изберете новото място на програмата. Натиснете джойстика, за да потвърдите. Сега вече избраният канал е променил своето място.
- 6 Повторете стъпки 4 и 5, за да сортирате други програмни номера.
- 7 Натиснете бутона MENU, за да се върнете към нормалната телевизионна картина.

ПРЕДВАРИТЕЛНА НАСТРОЙКА	
<input type="checkbox"/>	Автоматично захващане
<input type="checkbox"/>	Ръчно избиране на програма
<input type="checkbox"/>	Имена на входовете
<input checked="" type="checkbox"/>	Преподреждане на програмите
<input type="checkbox"/>	Забранени програми за деца
<input type="checkbox"/>	Език
<input type="checkbox"/>	Сходимост

ПРЕПОДРЕЖДАНЕ НА ПРОГРАМИТЕ				
ПРОГР	СИСТ	КАНАЛ	ИМЕ	
<input checked="" type="checkbox"/>	0	D/K	C28	BBC-W
<input type="checkbox"/>	1	D/K	C29	VHS-2
<input type="checkbox"/>	2	D/K	C35	CNN-
<input type="checkbox"/>	3	D/K	C38	----
<input type="checkbox"/>	4	D/K	C40	MV-CH
<input type="checkbox"/>	5	D/K	C42	VHS-1
<input type="checkbox"/>	6	D/K	C55	----
<input type="checkbox"/>	7	D/K	C56	8MM
<input type="checkbox"/>	8	D/K	C57	----
<input type="checkbox"/>	9	D/K	C58	----

РЪЧНО ИЗБИРАНЕ НА ПРОГРАМА

Прескачане на програмни номера

Тази функция Ви дава възможност да прескочите неизползвани програмни номера, когато ги избирате с помощта на бутоните PROGR +/- . С помощта на номерираните бутони обаче, Вие все още имате възможност да изберете прескочените програмни номера.

- 1 Натиснете бутона MENU.
- 2 Преместете джойстика към синьо или зелено, за да изберете символа  от менюто на екрана. Преместете към жълто, за да потвърдите.
- 3 Преместете към синьо или зелено, за да изберете "Ръчно избиране на програма". Преместете към жълто, за да потвърдите.
- 4 Преместете към синьо или зелено, за да изберете програмния номер, който желаете да прескочите. Преместете към жълто, за да потвърдите.
- 5 Преместете към синьо или зелено, за да изберете "---" в полето СИСТ (система). Преместете джойстика, за да потвърдите.
- 6 Повторете стъпки 4 и 5, за да прескочите и други програми.
- 7 Натиснете бутона MENU , за да възстановите нормалната телевизионна картина.

РЪЧНО ИЗБИРАНЕ НА ПРОГРАМА				
ПРОГР	СИСТ	КАНАЛ	ИМЕ	АФН
<input type="checkbox"/>	0	D/K	C29	----- ON
<input type="checkbox"/>	1	D/K	C31	----- ON
<input type="checkbox"/>	2	D/K	C32	----- ON
<input type="checkbox"/>	3	D/K	C36	----- ON
<input checked="" type="checkbox"/>	4	D/K	C37	----- ON
<input type="checkbox"/>	5	D/K	C40	----- ON
<input type="checkbox"/>	6	D/K	C41	----- ON
<input type="checkbox"/>	7	D/K	C44	----- ON
<input type="checkbox"/>	8	D/K	C49	----- ON
<input type="checkbox"/>	9	D/K	C52	----- ON

РЪЧНО ИЗБИРАНЕ НА ПРОГРАМА

Присвояване на име на телевизионната станция

Обикновено на каналите автоматично се присвоява име по време на предварителната настройка. Вие обаче можете самостоятелно да наименовате даден канал или източник на видео сигнал като използвате до пет букви.

- 1 Натиснете бутона MENU.
- 2 Преместете джойстика към синьо или зелено, за да изберете символа  от екрана с менюто. Преместете към жълто, за да потвърдите.
- 3 Преместете към синьо или зелено, за да изберете "Ръчно избиране на програма". Преместете към жълто, за да потвърдите.
- 4 Преместете към синьо или зелено, за да изберете мястото на програмата, която искате да наименовате. Премествайте последователно към жълто, докато се освети първия елемент от полето ИМЕ.
- 5 Преместете към синьо или зелено, за да изберете буква или номер (изберете "-" за интервал). Преместете към жълто, за да потвърдите. Изберете по същия начин и другите четири знака.
- 6 След избор на всички знаци, натиснете джойстика.
- 7 Повтаряйте стъпки от 4 до 6, за да наименовате други канали или видео източници.
- 8 Натиснете бутона MENU, за да възстановите нормалната телевизионна картина.

РЪЧНО ИЗБИРАНЕ НА ПРОГРАМА				
ПРОГР	СИСТ	КАНАЛ	ИМЕ	АФН
<input type="checkbox"/>	0	D/K	C29	----- ON
<input type="checkbox"/>	1	D/K	C31	----- ON
<input type="checkbox"/>	2	D/K	C32	----- ON
<input type="checkbox"/>	3	D/K	C36	----- ON
<input checked="" type="checkbox"/>	4	D/K	C37	----- ON
<input type="checkbox"/>	5	D/K	C40	----- ON
<input type="checkbox"/>	6	D/K	C41	----- ON
<input type="checkbox"/>	7	D/K	C44	----- ON
<input type="checkbox"/>	8	D/K	C49	----- ON
<input type="checkbox"/>	9	D/K	C52	----- ON

ЗАБРАНЕНИ ПРОГРАМИ ЗА ДЕЦА

Ако се опитвате да изберете програма, която е била блокирана  символ се появява на празен екран.

За да премахнете блокировката

Изберете канала, за който искате да премахнете заключването и го "отключете" от менюто "РОДИТЕЛСКО ЗАКЛЮЧВАНЕ".
Натиснете джойстика.
Символът  изчезва.

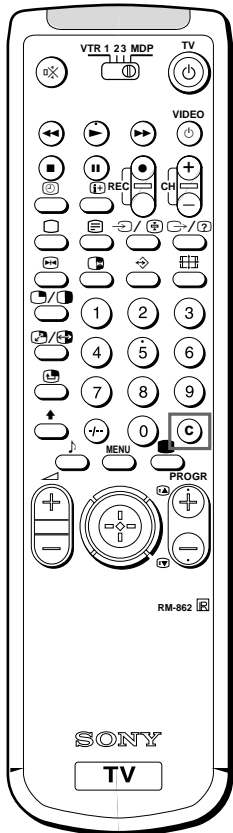



Забележка:

След временно настройване на канала, не можете да влезете в режим за ръчно настройване. За да запазите канала, сменете програмата и изберете "Ръчно настройване на канали" на страница 106.

Използване на родителско заключване

Тази функция Ви дава възможност да забраните гледането от деца на нежелани програми.

- 1 Натиснете бутона MENU.
- 2 Преместете джойстика към синьо или зелено, за да изберете символа  от екрана с менюто. Преместете към жълто, за да потвърдите.
- 3 Преместете към зелено или синьо, за да изберете "Забранени програми за деца". Преместете към жълто, за да потвърдите.
- 4 Преместете към зелено или синьо, за да изберете канала, който искате да блокирате. Натиснете джойстика, за да потвърдите. Преди мястото на програмата се появява символа , за да покаже, че в момента този канал е блокиран.
- 5 Повтаряйте стъпка 4, за да блокирате и други канали.
- 6 Натиснете бутона MENU, за да възстановите нормалната телевизионна картина.

ПРЕДВАРИТЕЛНА НАСТРОЙКА	
<input type="checkbox"/>	Автоматично захващане
<input type="checkbox"/>	Ръчно избиране на програма
<input type="checkbox"/>	Имена на входовете
<input type="checkbox"/>	Преподреждане на програмите
<input checked="" type="checkbox"/>	Забранени програми за деца
<input type="checkbox"/>	Език
<input type="checkbox"/>	Сходимост

ЗАБРАНЕНИ ПРОГРАМИ ЗА ДЕЦА			
ПРОГР	СИСТ	КАНАЛ	ИМЕ
<input checked="" type="checkbox"/> 0	D/K	C28	BBC-W
<input type="checkbox"/> 1	D/K	C29	VHS-2
<input type="checkbox"/> 2	D/K	C35	CNN-
<input type="checkbox"/> 3	D/K	C38	----
<input type="checkbox"/> 4	D/K	C40	MV-CH
<input type="checkbox"/> 5	D/K	C42	VHS-1
<input type="checkbox"/> 6	D/K	C55	----
<input type="checkbox"/> 7	D/K	C56	8MM
<input type="checkbox"/> 8	D/K	C57	----
<input type="checkbox"/> 9	D/K	C58	----

ПРОГР	СИСТ	КАНАЛ	ИМЕ
<input checked="" type="checkbox"/> 0	D/K	C28	BBC-W
<input type="checkbox"/> 1	D/K	C29	VHS-2
<input type="checkbox"/> 2	D/K	C35	CNN
<input type="checkbox"/> 3	D/K	C38	----

Временна настройка на програма

Можете да настроите приемника за гледане на дадена програма временно, дори когато тя не е била предварително настроена.

- 1 Натиснете бутона C на устройството за дистанционно управление. За кабелни програми, натиснете C два пъти. На екрана се появява индикацията "C" (или "S" за кабелни програми).
- 2 Въведете двуцифрения номер на програмата, като използвате номерираните бутони (например за програма 4, първо въведете "0" и след това "4").
Програмата се появява на екрана. Тази програма обаче няма да бъде запазена.





BG

Инструкции за експлоатация

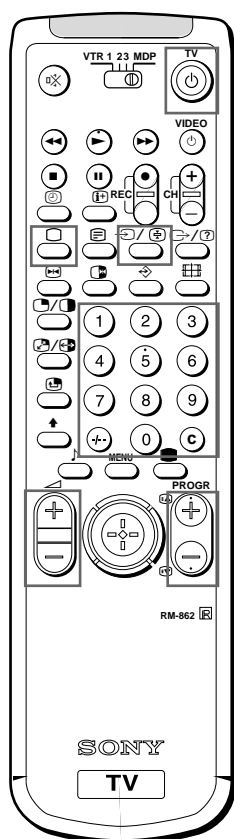
Гледане на телевизионна програма



Ако на екрана не се появява никаква картина след като сте натиснали бутона  на телевизионния приемник и ако индикаторът за състояние на готовност свети, то телевизионният приемник е в режим на готовност. Натиснете бутона  или един от номерираните бутони, за да включите приемника.

В тази глава се обясняват основните функции, които Вие ще използвате докато гледате телевизионни програми. Повечето действия се извършват с помощта на дистанционното управление.

Включване и изключване на телевизионния приемник

Включване

Натиснете бутона  на телевизионния приемник.

Временно изключване

Натиснете бутона  на устройството за дистанционно управление. Телевизионният приемник влиза в режим на готовност и индикаторът за готовност на лицевата страна на телевизионния приемник светва с червена светлина.

За да включите отново

Натиснете бутона , **PROGR +/-** или един от номерираните бутони на устройството за дистанционно управление.

Пълно изключване

Натиснете бутона  на телевизионния приемник.

За да пестите електроенергия, препоръчваме Ви напълно да изключите телевизионния приемник, когато той не е в употреба.

Избиране на телевизионни програми

Използвайте бутоните **PROGR +/-** или номерираните бутони.

За да изберете двуцифрено число

Натиснете бутона **-/-** и след това цифрите.

Например, ако искате да наберете 23, натиснете бутона **-/-**, 2 и накрая 3.

Настройка на силата на звука

Натискайте бутона  +/-.

Работа с телевизионния приемник като се използват бутоните на него

За да изберете номера на програма, натиснете бутоните **PROGR +/-**.

За да настроите силата на звука, натиснете бутоните  +/-.

За да изберете вход на сигнала за картината от видео, натиснете бутона .

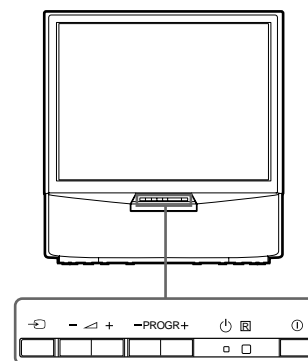

Подробности за работа с телетекст ще намерите на стр. 114.

Подробности за работа с картина от видеовход ще намерите на стр. 117.

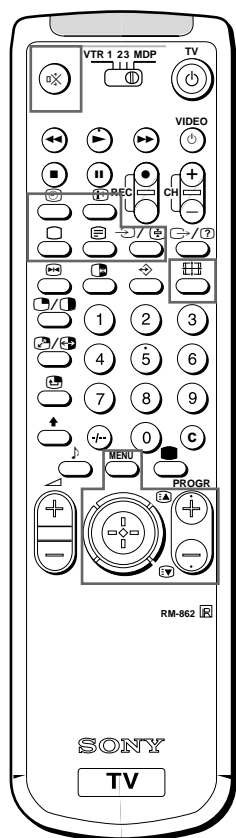

Работа с телетекст или вход от видеокасетофон

Работа с телетекст

- 1 Натиснете бутона , за да преминете в режим телетекст.
- 2 За работа с телетекст въведете трицифрено число за номера на страницата чрез номерираните бутони, с цел да изберете дадена страница.
За по-бърза работа, преместете джойстика към този цвят, който отговаря на цветно кодираното меню.
И при двата режима на работа с телетекст, натиснете бутон (PAGE +) за следващата страница или бутон (PAGE -) за предишната страница.
- 3 За да се върнете към нормална телевизионна картина, натиснете бутон .

Гледане на картина от видеовход

- 1 Натискайте бутона последователно, докато желаня вход за видео се появи.
- 2 За да се върнете обратно към телевизионна картина, натиснете бутона .

Функции за по-голямо удобство

Извеждане на индикациите на екрана

Натиснете бутона , за да покажете индикациите. Натиснете повторно, за да изчезнат индикациите.

Заглушаване на звука

Натиснете бутона .
За да възстановите нормалния звук, натиснете бутона .

Показване на часовника

Натиснете бутона . Тази функция е на разположение, само когато се излъчва и телетекст.
За да премахнете часовника от екрана, натиснете отново бутона .

Показване на таблицата с програмите

Натиснете джойстика. Преместете джойстика към синьо или зелено, за да изберете програма и след това натиснете джойстика, за да потвърдите. Таблицата с програмите ще се покаже отляво на телевизионния екран.

За да премахнете таблицата с програмите, натиснете MENU.

Смяна на екранния формат

За да гледате в режим 16:9, натиснете .

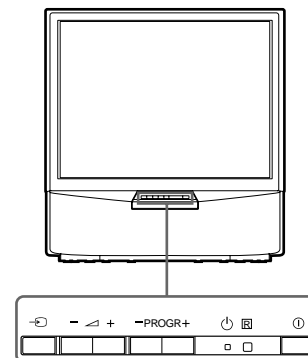

1	BBC
2	SAT
3	TV5
4	C02
5	C15
6	RTL
7	SKY
8	S34
9	AV1
10	MTV

Настройване и инсталиране на телевизионния приемник чрез менюто

НАСТРОЙКА НА КАРТИНАТА

НАСТРОЙКА НА ЗВУКА

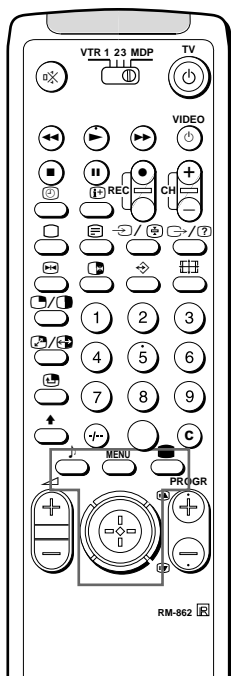

Настройване на картината и звука

Въпреки, че картината и звукът са фабрично настроени, Вие имате възможност да промените настройката според Вашия собствен вкус. Можете също да изберете програми с текст на два езика, когато има такива или да настроите звука за прослушване със слушалки.

- 1 Натиснете бутона MENU и изберете символа за управление на картината или за управление на звука и след това натиснете ОК. Преместете към жълто, за да потвърдите. Появява се менюто НАСТРОЙКА НА КАРТИНАТА или НАСТРОЙКА НА ЗВУКА.
- 2 Преместете към синьо или зелено, за да изберете желаната позиция. Преместете към жълто, за да потвърдите. Избраната позиция сменя цвета си.
- 3 Преместете към червено или жълто, за да настроите желаната позиция. Натиснете джойстика, за да потвърдите. За ефекта от всяко регулиране, вижте таблицата по-долу.
- 4 Повторете стъпки 2 и 3, за да настроите и други характеристики.
- 5 Натиснете бутон MENU, за да се върнете към телевизионна картина.

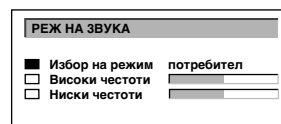
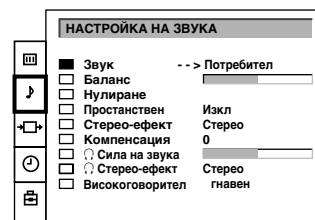
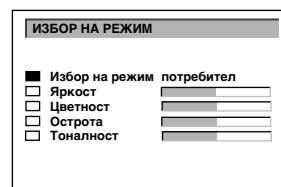
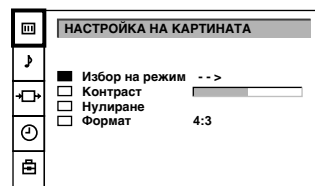

Ефект от всяко регулиране

НАСТРОЙКА НА КАРТИНАТА	Ефект
Режим на картината	Потребител ↔ Видео Игра ↔ Филм ↔ Спорт ↔ На Живо В режим "Потребител" можете предварително да настроите яркостта, цветността, остротата и тоналността (само за NTSC сигнали) както следва: 1 Преместете джойстика към синьо или зелено, за да изберете желания параметър и след това преместете към жълто. 2 Преместете към жълто или червено, за да нагласите и след това натиснете джойстика. 3 Преместете към червено, за да се върнете в менюто НАСТРОЙКА НА КАРТИНАТА.
Контраст	По-тъмно По-светло
Нулиране	Връща фабричната настройка на картината
Формат	4:3: Нормална 16:9: с разширяване на екрана

Забележки







- ТОНАЛНОСТ има само при системи NTSC.

Забележка относно LINE OUT

Нивото на звука, както и изхода при режим на двоен звук от куплунга на задната страна съответствуват на настройките за двоен звук в слушалките.





Когато гледате картина от видео със стерео звук

Можете да изберете Двоен звук, за да промените звука.

НАСТРОЙКА НА ЗВУКА	Ефект
Режим на звука	Избор измежду различни звукови ефекти Потребител ↔ Рок ↔ Джаз ↔ Поп  В режим “Потребител” можете предварително да настроите високите и ниските честоти, както следва: 1 Преместете джойстика към синьо или зелено, за да изберете параметъра и след това преместете към жълто. 2 Преместете към червено или жълто, за да нагласите и след това натиснете джойстика. 3 Преместете към червено, за да се върнете в менюто НАСТРОЙКА НА ЗВУКА.
Баланс	Повече ляв  Повече десен
Нулиране	Възстановява звука към фабрично зададените му нива.
Пространствен ефект	Изк: нормален Вкл: специални звукови ефекти
Сtereo-ефект	A: канал 1 В: канал 2 Stereo Mono
Компенсация	Настройва нивото на звука за индивидуални програми. -12  +12
 Сила на звука	По-силно  По-слабо
 Stereo-ефект	A: канал 1 → В: канал 2 Stereo → Mono
Високоговорител	Главен: звук от телевизионен приемник Централ.: Звук от външен усилвател

Бърза смяна на режимите

Вие можете бързо да сменят Режим на звука и Режим на картината без да влизате в менюто “Настройка на звука” или “Настройка на картината”.

- 1 Натиснете  за картината или  за звука.
- 2 Преместете джойстика към синьо или зелено, за да изберете желанния параметър.
- 3 Натиснете  или  отново, за да възстановите нормалния телевизионен екран.

ЧАСОВНИК



За да изключите часовника
Изберете 'Изкл' при стъпка 3.

За да проверите оставащото време
Натиснете бутон .

За да се върнете към нормална телевизионна картина
Натиснете бутон MENU.

Използване на таймера за изключване

Можете да изберете период от време, след който телевизионния приемник автоматично се превключва в режим на готовност.

- 1 Натиснете бутона MENU.
- 2 Преместете джойстика към синьо или зелено, за да изберете символа  от екрана с менюто.
Преместете към жълто, за да потвърдите.
- 3 Преместете към жълто. Преместете към червено или жълто, за да изберете времето.
Периодът от време (в минути) се изменя както следва:
Изкл ↔ 0:30 ↔ 1:00 ↔ 1:30 3:30 ↔ 4:00

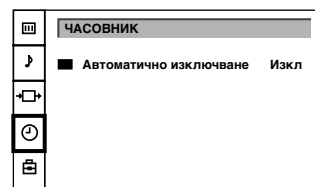
- 4 След избиране на периода от време, натиснете джойстика, за да потвърдите.
Една минута преди телевизионния приемник да се превключи в режим на готовност, на екрана се появява съобщение.

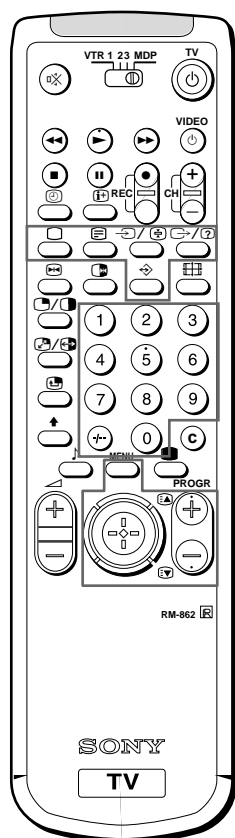

Телетекст



Забележка

В Телетекста могат да се появят грешки, ако излъчваният сигнал е слаб.

Някои телевизионни станции излъчват по телевизионните канали и един вид информационна услуга, наречена Телетекст. Телетекст Ви дава възможност да приемате различна информация, групирана на дава страници по всяко време, като например справки за времето или новини.

Функции за директен достъп



Включване и изключване на Телетекст

- 1 Изберете телевизионния канал, който носи телетекст информацията, която искате да прочетете.
- 2 Натиснете бутона , за да включите телетекста. На екрана ще се появи страница от телетекста (обикновено страницата със съдържанието). В случай, че не се излъчва телетекст, на най-горния ред на страницата ще се покаже съобщение "Няма телетекст".
- 3 Използвайте номерираните бутони, за да въведете трицифреното число на номера на избраната страница. В случай, че сте направили грешка, въведете три произволни цифри. веднага след това въведете правилния номер на страницата.



За да изключите телетекста

Натиснете бутона .



Достъп до следващата или предишната страница

Натиснете един от бутоните  (PAGE +) или  (PAGE -). Появява се съответно следващата или предишната страница.

Наслагване на страница от Телетекст върху телевизионна програма

- Натиснете  еднократно, за да извикате само телетекста.
- Натиснете  два пъти, за да влезете в Смесен режим. Нормалната телевизионна картина и телетекста се появяват насложени.
- Натиснете бутона , за да подновите нормалното приемане на Телетекст.

Предпазване на страница от телетекст от обновяване

- Натиснете бутона .
- На информационния ред се появява символа "".
- Натиснете пак, за да я освободите.

Разкриване на скрита информация (например при загадка)

Понякога страниците съдържат запечатана информация, като например отговори на загадка. Опцията за разкриване Ви дава възможност да отворите информацията. Натиснете . Натиснете отново, за да анулирате.

Система за предпочитани страници

Вие можете да запомните до 4 предпочитани страници от всеки телетекст. По този начин ще имате бърз достъп до страниците, които често използвате.

Запомняне на страници

- 1 Използвайте цифровите бутони, за да изберете страницата, която искате да запомните.
- 2 Натиснете ⇨ два пъти.
Символите за цвят в долната част на екрана се осветяват.
- 3 Преместете джойстика към съответния цвят, за да запомните избраната страница.
Страницата се запомня под този цвят.
Повторете стъпки от 1 до 3 за другите три страници.

Изобразяване на предпочитаните страници

- 1 Натиснете ⇨.
- 2 Преместете джойстика към цвета, под който е запомнена желаната страница.
Уверете се, че сте натиснали ⇨, в противен случай работи Фастекст.

Използване на функцията Fastext

С помощта на Fastext, Вие можете да достигнете до страниците само с натискането на един бутон. Когато се излъчва Fastext, в дъното на екрана се появява меню с цветове. Цветовете на това меню съответствуват на червеното, зеленото, жълтото и синьото положения на дистанционното управление.

Преместете джойстика към цвета, който кореспондира с цветово кодираното меню. След няколко секунди ще се покаже съответната страница.

Забележка

Работа с Fastext е възможна, само ако телевизионният предавател излъчва сигнал за Fastext.

Свързване и работа с допълнително оборудване

Свързване на допълнително оборудване

Вие имате възможност да свържете допълнително аудио-видео оборудване към телевизионния приемник като например видеокасетофон, видео компакт-дисково устройство и стерео уредба.

За да свържете видеокасетофон като използвате буксата TГ
Свържете изхода за антена на видеокасетофона към буксата за антена TГ на телевизионния приемник. Препоръчваме Ви да настроите видео сигнала на програма с номер '0'. Подробности ще намерите в "Ръчна предварителна настройка на програми" на стр. 106.

Ако картината или звукът имат смущения
Преместете видеокасетофона по-далеч от телевизионния приемник.





Вход S/видео (Вход Y/C)
Видеосигналите могат да се разделят на Y (по яркост) и C (по цветност) сигнали.

Това разделяне на входните сигнали на Y и C сигнали предотвратява взаимното им влияние и води до повишаване на качеството на картината (особено по яркост). Телевизионния приемник е снабден с 3 жак за S входни видеосигнали, през които тези разделени сигнали могат да бъдат директно подадени.

При включване на видеокасетофон с моно звук

Свържете само белия жак  към телевизионния приемник и към видеокасетофона.

Забележка:

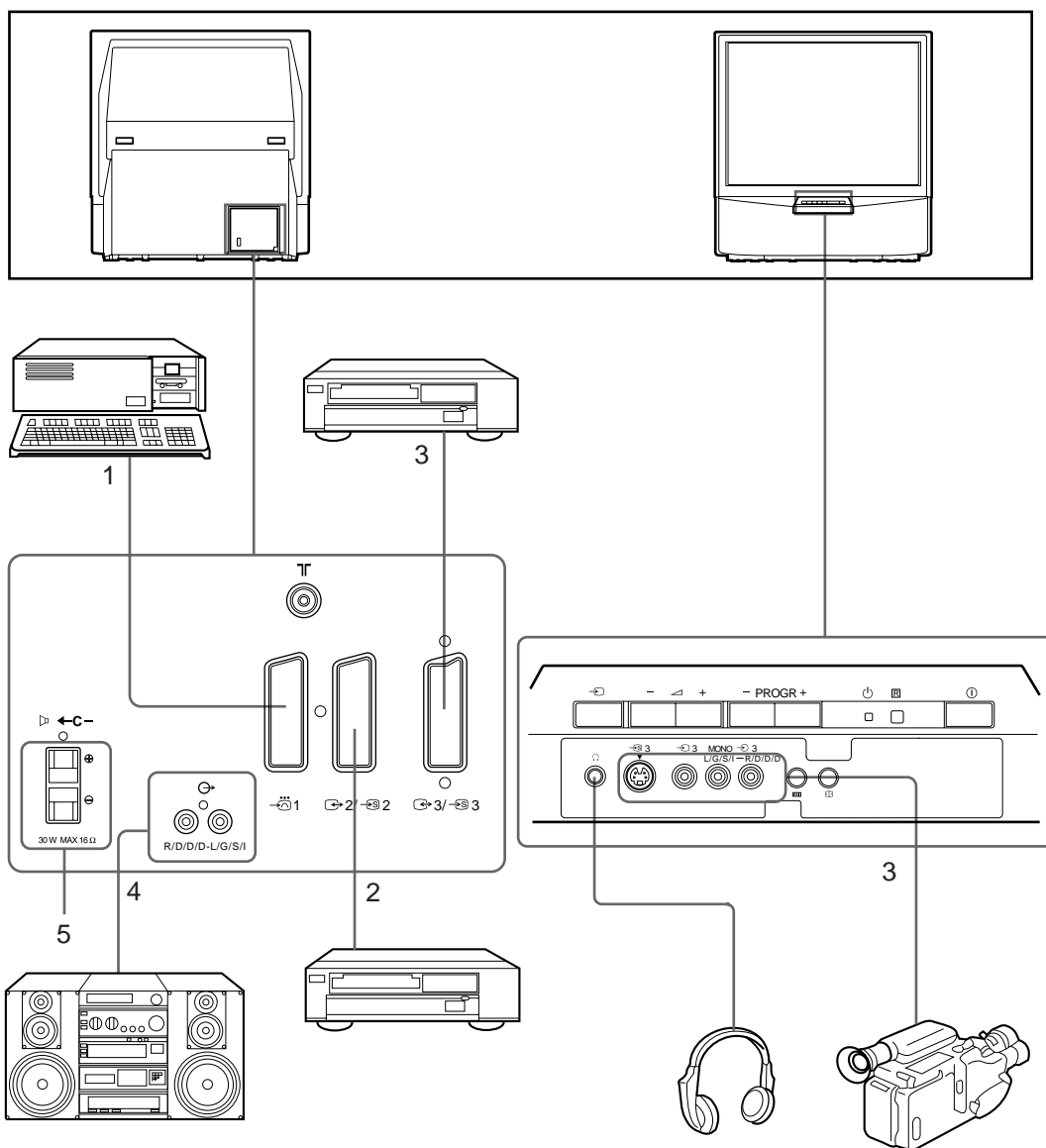

Когато свързвате техниката с    към предния панел и   към задния панел, изключете захранването.



Допустими входни сигнали

- 1 Нормален аудио/видео и RGB сигнал
- 2 Нормален аудио/видео и S-видео сигнал
- 3 Нормален аудио/видео и S-видео сигнал
Нормален аудио/видео и S-видео сигнал
- 4 Няма входен сигнал
- 5 Система централен
От менюто НАСТРОЙКА НА ЗВУКА
настройте "Високоговорител" на
"Централен"

Възможни изходни сигнали

- Видео/аудио от телевизионен тунер
- Видео/аудио от избран източник
- Няма изходен сигнал
- Видео/Аудио от избрания източник   
- Аудио сигнал (променлив)
- Без изводи

Избиране на вход посредством PROGR +/- или от номерираните бутони

Вие можете да настроите предварително източниците за входен сигнал за програмите, така че да можете да ги избирате чрез PROGR +/- или с номерираните бутони. За подробности, виж "Ръчна предварителна настройка на програмите" на страница 106.

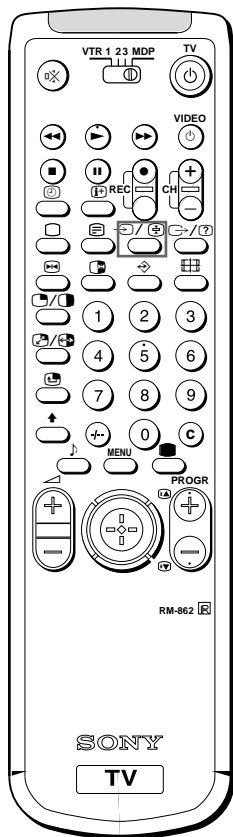

Избиране на вход

Тази секция обяснява как да се види входната видео картина, използвайки директен бутон.

Избор на вход

Натискайте последователно бутон за да изберете източник за вход.

Символът на избрания източник за вход ще се появи на екрана.

За да се върнете към нормална телевизионна картина.

Натиснете бутон .

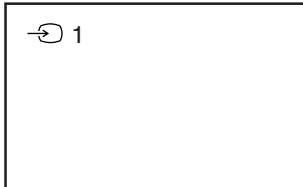



Входни режими

Символ	Входен сигнал
1	Аудио/видео вход през куплунга 1
1	Аудио/RGB вход през куплунга 1
2	Аудио/видео вход през куплунга 2/ 2
2	Аудио/S-видео вход през един от куплунзите 2/ 2
3	Аудио/Видео вход чрез 3 и 3 към предния или задния панел 3/ 3
3	S-видео вход през 3 (4 пинов куплунг) на лицевата страна или задния панел 3/ 3

ИМЕНА НА ВХОДОВЕТЕ

Предварително задаване на имената на AV сигнали

Като използвате тази функция, Вие можете предварително да настроите желаните източници за вход (например , RGB сигнали) в съответния вход на AV (AV 1 ). По този начин, ако е свързан видеомонитор, той автоматично ще се включи за RGB сигнал.

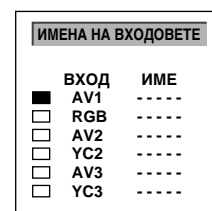
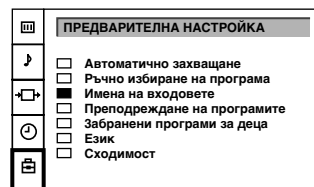

- 1 Натиснете бутона MENU.
- 2 Преместете джойстика към синьо или зелено, за да изберете символа  от менюто на екрана. Преместете към жълто, за да потвърдите.
- 3 Преместете джойстика към синьо или зелено, за да изберете "Имена на входовете". Преместете джойстика към жълто
- 4 Преместете към синьо или зелено, за да изберете желаните вход. Преместете към жълто, за да потвърдите.
- 5 За да наименовате източник: Преместете към синьо или зелено, за да изберете първия знак (буква или цифра, "-" за интервал). Преместете към жълто, за да потвърдите. По същия начин изберете и другите четири знака.
- 6 След като сте избрали всички символи, натиснете джойстика.
- 7 Повторете стъпки 4 до 6 за да дадете имена на останалите входни сигнали.
- 8 Натиснете бутона MENU, за да възстановите нормалния телевизионен екран.



ВИДЕО ВРЪЗКИ

Проверка и избор на източниците на вход и изход с помощта на менюто

Вие можете да извикате менюто, за да видите кои източници на вход са избрани за телевизионния екран и кой източник за изход е избран. Можете също да ги изберете от менюто.

- 1 Натиснете бутона MENU.
- 2 Преместете джойстика към синьо или зелено, за да изберете символа  от менюто на екрана. Преместете към жълто, за да потвърдите.
На екрана се появява менюто ВКЛЮЧЕНО ВИДЕО. Можете да видите кой източник е избран за телевизионния приемник и кой за извод. В случай, че желаете да изберете входа и извода от това меню, преминете към следващата стъпка.
- 3 Преместете джойстика към синьо или зелено, за да изберете "ТВ екран" (входен източник за телевизионния екран), или "Извод" (източник за извод  2 на  3). Преместете към жълто, за да потвърдите.
- 4 Преместете към червено или жълто, за да изберете желаните източник. Натиснете джойстика, за да запаметите. Преместете към синьо или зелено, за да изберете желаните източник. Натиснете джойстика, за да запаметите.
За подробности относно всеки един източник, вижте таблицата на страница 117.
- 5 Повторете стъпки от 3 до 4, за да изберете източника за други входове и изводи.
- 6 Натиснете бутона MENU, за да възстановите нормалната телевизионна картина.

Забележка:

Ако за изход изберете "AUTO", източникът на изходен сигнал автоматично става същия като желаните входен източник.

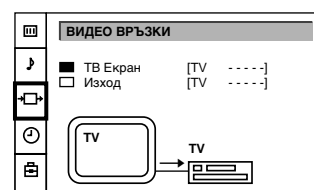

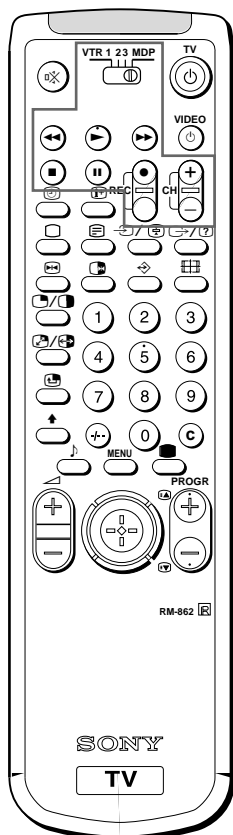

Дистанционно управление на друго оборудване от Sony

Вие можете да използвате устройството за дистанционно управление, за да управлявате повечето от видеооборудванията на Sony, които са дистанционно управлявани като: видеокасетофони от система beta, 8 mm или VHS, както и устройства за възпроизвеждане на видеодискове.

Настройване на устройството за дистанционно управление към оборудването

- 1 Преместете превключвателя VTR 1/2/3 MDP в съответствие с вида на оборудването, което искате да управлявате:

VTR1: Beta VCR

VTR2: 8 mm VCR

VTR3: VHS VCR

MDP: Устройство за възпроизвеждане на видеодискове

- 2 Използвайте отбелязаните на фигурата бутони за работа с допълнителното оборудване.

В случай, че Вашето видеооборудване е снабдено с COMMAND MODE превключвател, поставете последния в същото положение както превключвателя VTR 1/2/3 MDP на устройството за дистанционно управление на телевизионния приемник.

Ако допълнителното оборудване няма съответната функция, съответстващата на нея бутон на устройството за дистанционно управление няма да функционира.

При запис

Когато използвате бутона ● (за запис), обезателно натискайте едновременно този бутон и бутона вдясно от него.

За Ваша информация

Оптимална област за гледане на телевизионния приемник

За да получите най-добро качество на картината, опитайте се да поставите телевизионния приемник така, че да можете да виждате екрана от областта, показана по-долу.

Хоризонтална равнина

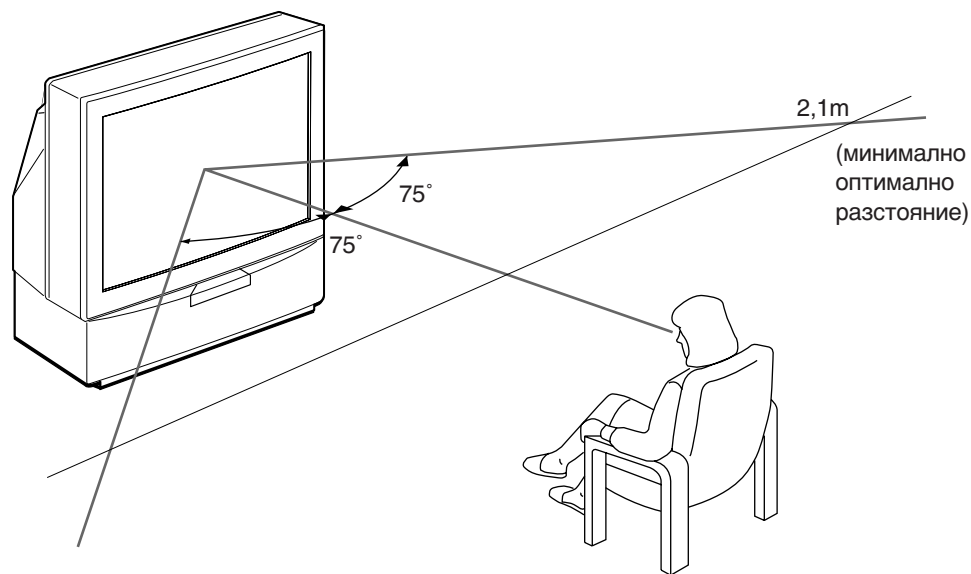

Оптимално положение за гледане



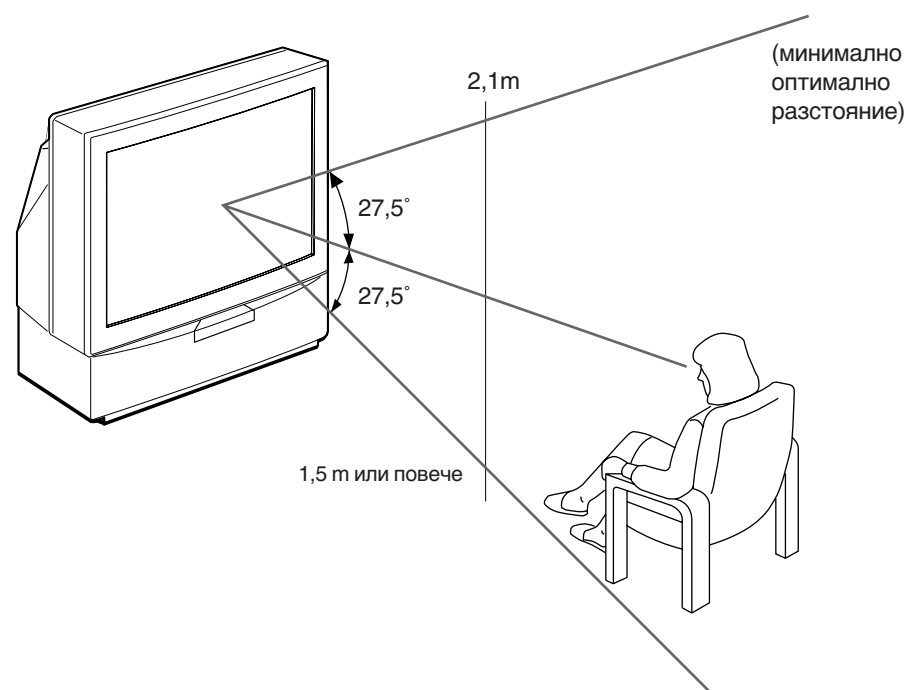





Вертикална равнина



Оптимално положение за гледане













Отстраняване на неизправности

Предлагаме Ви няколко прости решения на някои проблеми, които могат да повлияят на качеството на звука и картината.

Проблем	Решение
Няма картина (екранът е тъмен), няма звук	<ul style="list-style-type: none"> Включете кабела на телевизионния приемник в контакта. Натиснете бутона  на телевизионния приемник (ако индикаторът  свети, натиснете бутона  или номер на програма на устройството с дистанционно управление). Проверете свързването на антената. Проверете дали избрания източник на видеосигнал е включен. Изключете телевизора за 3 или 4 секунди и отново го включете като използвате .
Лоша или липсваща картина (тъмен екран), но звукът е в ред	<ul style="list-style-type: none"> Натиснете бутона MENU, за да влезете в менюто РЕГУЛИРАНЕ НА КАРТИНАТА и извършете настройка на яркост, контраст и цвят.
Лошо качество на картината, когато гледате от източник на RGB видеосигнал	<ul style="list-style-type: none"> Натискайте последователно бутона , за да изберете .
Добра картина, но липсва звук	<ul style="list-style-type: none"> Натиснете бутона  +. Проверете дали усилвателя е избран в меню "НАСТРОЙКА НА ЗВУКА". Ако на екрана е показан символът , натиснете бутона .
Няма цветове за цветни програми	<ul style="list-style-type: none"> Натиснете бутона MENU, за да влезете в менюто НАСТРОЙКА НА КАРТИНАТА, изберете Начална настройка и след това натиснете джойстика, за да потвърдите.
Устройството за дистанционно управление не функционира	<ul style="list-style-type: none"> Батериите са слаби.

В случай, че не можете да решите проблемите си, обърнете се за сервизно обслужване на Вашия телевизионен приемник към квалифициран технически персонал. Никога не се опитвайте сами да отворите кутията.

Технически характеристики

Система телевизия	V/G/H, D/K	Вход централен	2 × 30 W (музикална мощност)
Цветова система	PAL/SECAM	високоговорител	2 × 15 W (RMS)
Обхват за канали	NTSC 3.58/4.43 (Видео вход)	Консумирана мощност	30 W (RMS) (използван като централен високоговорител)
Проектни размери на картината	Вижте "Приемани канали и показването им на екрана" на края на страницата.	Размери (Ш/В/Д)	145 W
	41 инча	Тегло	948 × 992 × 511 мм
	Около 103 см. картина, измерена по диагонал	Доставяни принадлежности	43 кг
		Други отличителни характеристики	Вижте стр. 102
Изводи			Digital Comb Filter (висока разделителна способност)
Задни	Клеми за вход на централния високоговорител, 2 клеми  (L, R), аудио изводи - фоно жакове  1, 21-пинов Euro присъединител (стандарт CENELEC)		FASTEXT, TOPText
	- входове за аудио и видео сигнали		NICAM
	- входове за RGB		
	- изводи на телевизионни аудио и видео сигнали		
	 2/  2, 21-пинов Euro присъединител		
	- входове за аудио и видео сигнали		
	- входове за S видео		
	- изводи за аудио и видео сигнали (избираеми)		
	 3/  3, 21-пинов Euro присъединител		
	- входове за аудио и видео сигнали		
	- входове за S видео		
	- Изход за Аудио/Видео сигнал  2/  2		
Предни			
Изход за звук	 3, S видео входове - 4-пинов DIN стандарт		
	 3, видео входове - фоно жакове		
	 3 (L, R), аудио входове - фоно жакове		
	 , жак за слушалки - стерео минижак		

Фирмата си запазва правото да изменя конструкцията и техническите характеристики без предизвестие.

Приемани канали и показването им на екрана

	Приемани канали	Символи на екрана
V/G/H	E2..12 21..69	C02 C03 C04..C12 C21..C69
CABLE TV (1)	S1..41	S01 S02..S41
CABLE TV (2)	S01..S05 M1..M10 U1..U10	S42..S46 S01..S10 S11..S20
ITALY	A B C D E F G H H1 H2 21..69	C11..C69
D/K	R01..R12 R21..R69	C02..C12 C21..C69
CABLE TV (1)		S01 S02..S41
CABLE TV (2)		S42 S43..S46
CABLE TV	B..Q, S21..41	S02, S03..S17, S21..S41



ПРЕДУПРЕЖДЕНИЕ

Для предотвращения опасности поражения электрическим током не подвергать аппарат воздействию дождя или влаги.

Внутри телевизора опасное высокое напряжение. Не открывать корпус. За обслуживанием обращаться только к квалифицированному техническому персоналу.

Информация по безопасности

Все телевизоры работают на чрезвычайно высоком напряжении. Во избежание пожара или поражения электрическим током следуйте, пожалуйста, нижеприведенным предосторожностям по безопасности. Для Вашей безопасности обращайтесь за любым обслуживанием только к квалифицированному техническому персоналу.

Для общей безопасности:

- Не подвергать телевизор воздействию дождя или влаги.
- Не открывать заднюю крышку.

Для безопасной эксплуатации:

- Эксплуатировать телевизор только от напряжения переменного тока 220 – 240 В переменного тока.
- Не эксплуатировать телевизор, если в него попали какая-нибудь жидкость или твердый предмет — проверить его немедленно.
- Не держать аппарат подключенным к сети, если Вы не собираетесь использовать его несколько дней.
- Не тянуть за сетевой шнур для отключения телевизора от сети. Вынимать только за штепсельный разъем.
- Не располагать ничего на крышке передней панели, когда Вы ее откроете.

Важная информация

Прочитайте, пожалуйста, следующую информацию по использованию и уходу за телевизором для оптимального качества просмотра.

Качество изображения

- Плохое совмещение цветов (сигналы красного, зеленого и синего цветов не перекрываются надлежащим образом) может быть вызвано под воздействием земного магнетизма. Исправить это с помощью регулировки сведения лучей. (стр.129).
- Избегать прикосновения к экрану и быть внимательным, чтобы не поцарапать поверхность твердыми предметами.
- Отображение неподвижного изображения в течение долгого периода времени при эксплуатации видео игры или персонального компьютера и просмотра программы в режиме 16:9 может привести к повреждению кинескопа. Во избежание этого установите низкий уровень контрастности изображения.

Sony Spain S. A.

Pol. Ind. Can Mitjans s/n
08232 Viladecavalls (Barcelona)
Spain

Сони Спэйн С.А. завод в Барселоне

Пол.Кан Митьянс с/н 08232
Виладекавальс, Барселона,
Испания

Освещение

Для получения ясного изображения не подвергать экран воздействию прямого освещения или солнечных лучей. Если возможно, использовать точечные источники света, направленные с потолка вниз.

Установка

- Для предотвращения перегрева аппарата не блокируйте вентиляционные отверстия.
- Не устанавливайте телевизор в горячем или влажном месте, или в месте, подверженном воздействию прямого солнечного света, чрезмерной пыли или механической вибрации.
- После перенесения телевизора непосредственно из холодного места в теплое или при внезапном изменении температуры в комнате изображение может стать размытым или же ухудшится качество цвета. Это происходит вследствие конденсации влаги на зеркалах или линзах внутри телевизора. Прежде, чем начать эксплуатацию телевизора, дайте возможность влаге испариться.

Уход за аппаратом

- Сохраните первоначальную упаковочную картонную коробку и упаковочные материалы для использования их в случае, если Вы когда-нибудь будете перевозить Ваш телевизор. Для максимальной защиты следует снова упаковать Ваш телевизор, как он был первоначально упакован на заводе.
- Для поддержания в хорошем состоянии внешнего вида корпуса периодически очищайте его с помощью мягкой ткани. Неподатливые пятна могут быть удалены с помощью средства, смоченной раствором умеренного моющего средства. Никогда не используйте сильные растворители, как например разбавитель или бензин, или абразивные очистители, так как они повредят корпус. Перед очисткой телевизора в качестве меры безопасности отключите его от сети.
- Если изображение станет темным после использования телевизора в течение длительного периода времени, то может быть требуется очистить телевизор изнутри. Для этого вызовите квалифицированный обслуживающий персонал.

Очистка экрана

- Для удаления пыли с экрана отключите телевизор от сети и осторожно протрите с помощью мягкой ткани, слегка смоченной водой или раствором умеренного моющего средства, делая только вертикальные движения. Затем протрите сухой мягкой тканью. Никогда не используйте растворители или разбавители в очистительных целях.
- При очистке панели тряпкой, пожалуйста, используйте мягкую ткань, слегка смоченную в растворе нейтрального моющего средства или в воде. Никогда не используйте абразивные мочалки, чистящие средства на основе щелочи, чистящие порошки или растворители, такие как спирт или бензин. Перед очисткой телевизора в качестве меры безопасности отключите его от сети.
- Не трите и не касайтесь поверхности экрана острыми или абразивными предметами, например, шариковой ручкой или отверткой. Такие касания могут привести к появлению царапин на поверхности экрана.

Printed in Spain

Отпечатано в Испания

Содержание

Общий обзор	124
Подготовка к эксплуатации	126
Этап 1 Подготовка	126
Проверка прилагаемых принадлежностей	126
Вставка батарейки в пульт дистанционного управления ..	126
Подсоединение антенны	126
Этап 2 Настройка на телевизионные станции	127
Выбор языка меню	127
Автоматическая установка каналов	128
Этап 3 Настройка цвета	129
Сведение Красных, Зеленых, и Синих линий	129
Дополнительные функции предварительной установки	130
Предварительная установка каналов вручную	130
Точная подстройка каналов	131
Сортировка программных позиций	131
Пропуск программных позиций	132
Создание названия станции	132
Использование родительской блокировки	133
Настройка на канал временно	133
Инструкция по эксплуатации	134
Просмотр телевизионных передач	134
Включение и выключение телевизора	134
Выбор телевизионных программ	134
Регулировка громкости	134
Управление телевизором с использованием кнопок на телевизоре	134
Просмотр телетекста или входных видеосигналов	135
Дополнительные удобные функции	135
Регулировка и настройка телевизора с использованием меню	136
Регулировка изображения и звука	136
Использование таймера сна	137
Телетекст	138
Функции прямого доступа	138
Подсоединение и эксплуатация дополнительной аппаратуры	140
Подсоединение дополнительной аппаратуры	140
Выбор входного сигнала	141
Присвоение названий аудио/видео входам	142
Проверка и выбор источников входных и выходных сигналов путем использования меню	142
Дистанционное управление другой аппаратурой Sony	143
К Вашему сведению	144
Оптимальная зона просмотра	144
Отыскание неисправностей	145
Технические характеристики	145

Подготовка к эксплуатации	RU
Инструкция по эксплуатации	RU

Общий обзор

Данный раздел кратко описывает кнопки и регуляторы на телевизоре и на пульте дистанционного управления. Более подробную информацию смотрите на страницах, указанных после каждого описания.

Передняя панель телевизора

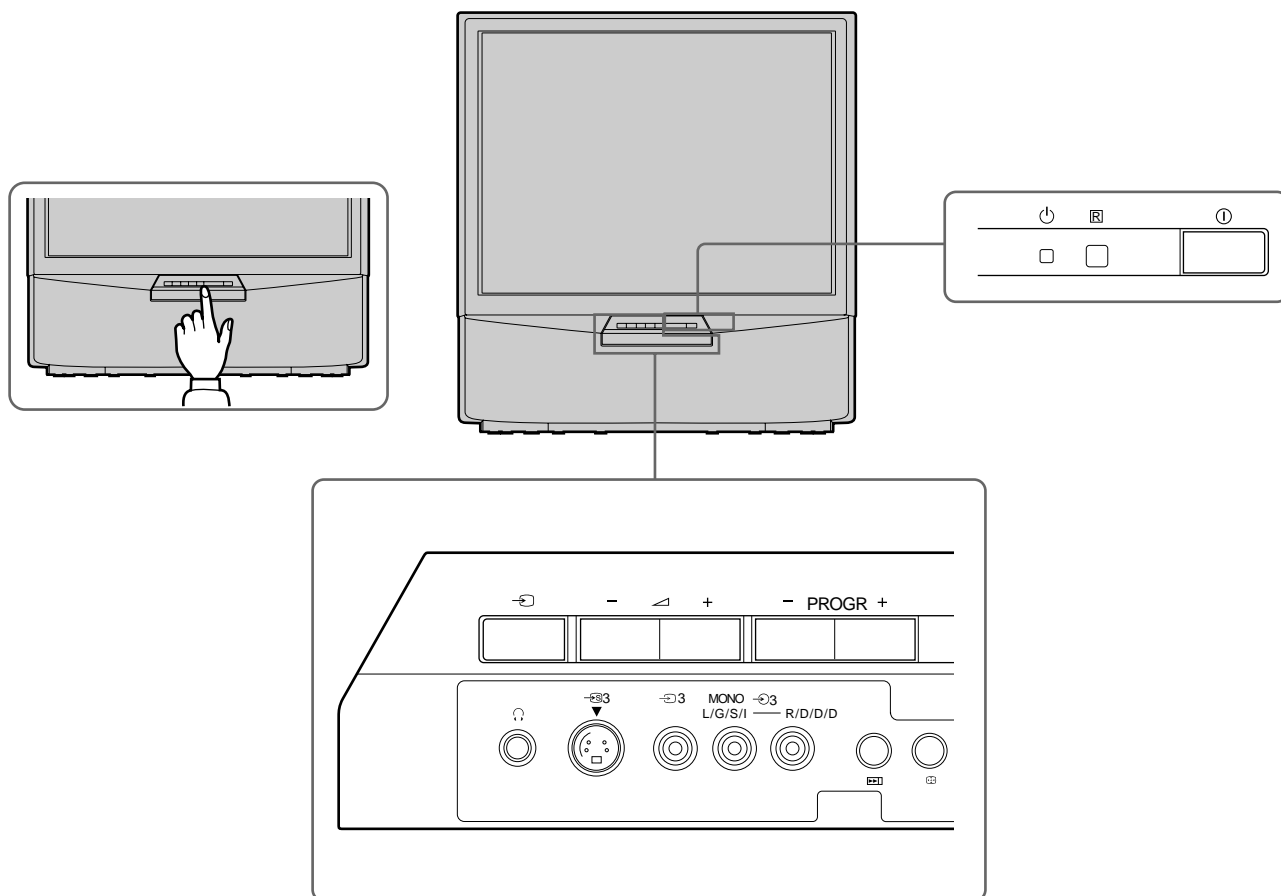

Индикатор	Наименование	См. стр.
Ⓜ	Основной выключатель питания	134
Ⓜ	Индикатор готовности	134
PROGR +/-	Программа	134
↔ +/-	Кнопки громкости	134
↔	Кнопки выбора входного сигнала	135
📞	Гнездо наушников	136
↔3, ↔3, ↔3	Входные гнезда (S-видео/видео/аудио)	137
▶▶	Кнопка автоматической настройки каналов	128
⊕⊕	Кнопка автоматической конвергенции (сходимости)	129

Пульт дистанционного управления

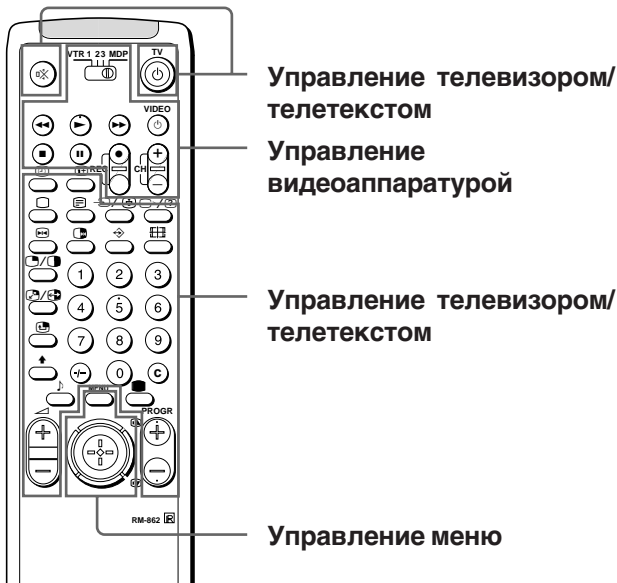

Работа с телевизионными программами/телетекстами

Индикатор	Наименование	См. стр.
🔇	Кнопка включения/выключения приглушения звука	135
TV ⏻	Кнопка готовности	134
⏻	Кнопка переключателя режима включения питания телевизора/телевизионного режима	134
☰	Кнопка телетекста	135
↔/⏻	Переключатель входного режима/Телетекст: Остановка страницы	135
↔/?	Телетекст: Кнопка раскрытия информации	138
1,2,3,4,5,6,7,8,9 и 0	Цифровые кнопки	134
-/-	Кнопка ввода двузначного числа	134
C	Кнопка прямого ввода канала	130
△ +/-	Кнопка регулировки громкости	134
PROGR +/-	Переключатели программ	134
⏮/⏭	Телетекст: Кнопки прокрутки страниц вверх/вниз	138
●	Кнопка режима изображения	137
🎵	Кнопка режима звука	137
Ⓜ	Кнопка экранной индикации	135
🕒	Кнопка отображения времени	135
📺	Кнопка изменения формата экрана	135
⬅️	Телетекст: Кнопка предпочтительных страниц	139

Управление меню

Индикатор	Наименование	См. стр.
MENU	Кнопка включения/выключения меню	См. ниже
⏮/⏭	Кнопки выбора	См. ниже
⏻	Кнопка ОК (подтверждения)	

Управление видеоаппаратурой

Индикатор	Наименование	См. стр.
VTR1/2/3, MDP	Переключатель видеоаппаратуры	143
⏮/⏭/⏻	Кнопки управления видеоаппаратурой	143
⏻	Кнопка OK (подтверждения)	
CH +/-		

Без функций на данном аппарате

Индикатор: ⏻, ⏮/⏭, ⏻, ⏻, ⏻, ⏻, ⏻, ⏻/? (для работы с телевизором)

Для системы меню

Используйте кнопку MENU и координатную рукоятку следующим образом.

1 Нажмите кнопку MENU для включения и выключения меню.



2 Используйте координатную рукоятку следующим образом:

ЗЕЛЕНЫЙ: перемещение изображения на экране

КРАСНЫЙ: уменьшение/возвращение к последнему пункту или последнему меню
Если меню не отображается:

Нажмите на красную часть для отображения экрана последнего меню

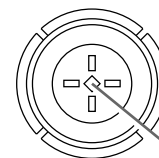

ЖЕЛТЫЙ: увеличение/продвижение к следующему пункту

СИНИЙ: перемещение изображения на экране

Координатная рукоятка: Установите ее в нейтральное положение для подтверждения выбора или занесения в память

Действующие функции координатной рукоятки отображаются на экране.

Подготовка к эксплуатации

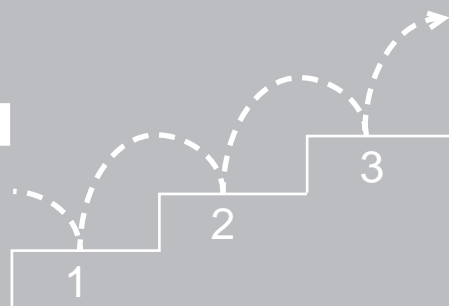

Этап 1 Подготовка

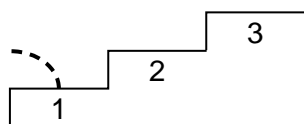

1 Проверка прилагаемых принадлежностей

Когда Вы достанете все из картонной коробки, следует проверить, что у Вас имеются следующие предметы:

- Пульт дистанционного управления RM-862
- Две батарейки R6 по МЭК

2 Установка батареек в пульт дистанционного управления

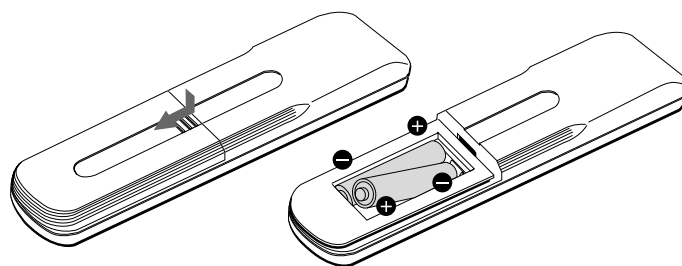

Снять крышку

Проверить, чтобы была правильная полярность

Примечание: Всегда помните, что использованные батарейки должны быть ликвидированы безвредным для окружающей среды способом.

3 Подсоединение антенны

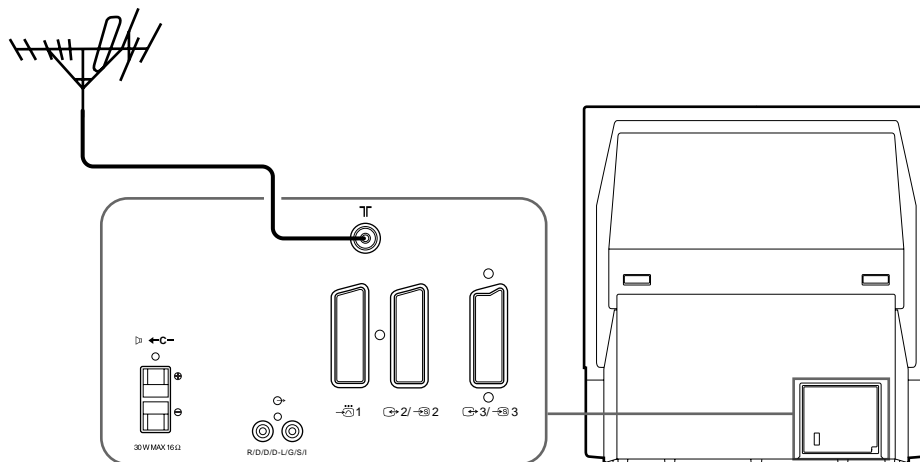

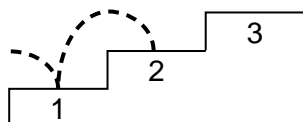

Подсоединить антенный разъем по МЭК, прикрепленный к 75-омному коаксиальному кабелю (не прилагается), к гнезду ТГ на задней стороне телевизора.

Этап 2 Настройка на телевизионные станции



1 Выбор языка меню

Используя эту функцию, выберите язык экрана меню. Выберите также страну, в которой Вы будете использовать телевизор. Каналы выбранной таким способом страны автоматически займут верхние позиции во время автоматической предварительной установки.

- 1 Нажмите выключатель питания на телевизоре. Если на телевизоре высвечивается индикатор готовности ①, нажмите кнопку  или цифровую кнопку на пульте дистанционного управления .
- 2 Нажмите кнопку MENU на пульте дистанционного управления. Появится языковое меню LANGUAGE.
- 3 Нажмите на синюю или зеленую часть координатной рукоятки для выбора языка. Нажмите координатную рукоятку для подтверждения Вашего выбора.
- 4 Нажмите кнопку MENU для возвращения к обычному телевизионному изображению.

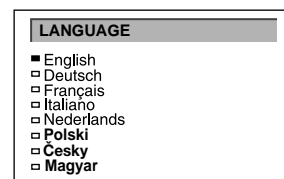
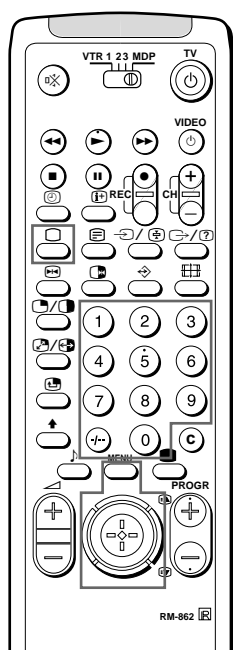

(KP-41S4K, KP-41S5K)

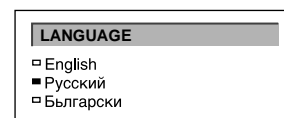

(KP-41S4R, KP-41S5R)

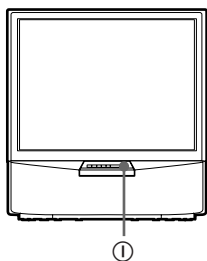

RU

2 Автоматическая настройка каналов

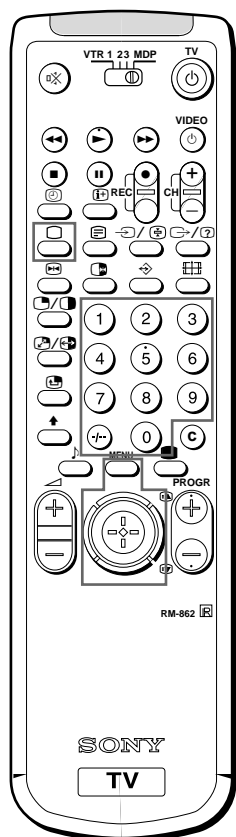

При помощи этой функции телевизор может автоматически отыскивать и заносить в память до 100 различных номеров каналов.

Если Вы предпочитаете настраивать его вручную, см. функцию меню “Предварительная установка каналов вручную” на стр. 130.

- 1 Нажмите кнопку питания на панели телевизора.
- 2 Нажмите кнопку на панели телевизора и держите ее нажатой до тех пор, пока на экране не появится меню и начнется поиск каналов. После того, как в память записаны все имеющиеся каналы, на экране появляется обычное телевизионное изображение.

Автоматическая установка каналов с помощью пульта дистанционного управления

- 1 Нажмите кнопку MENU
- 2 Наклоните ручку в сторону синего или зеленого цвета так, чтобы выбрать в экранном меню символ , а затем наклоните ручку в сторону желтого цвета.
- 3 Наклоните ручку в сторону синего или зеленого цвета, чтобы выбрать пункт “Автопоиск”.
- 4 Наклоните ручку в сторону желтого цвета и удерживайте до появления автоматического меню и начала автопоиска. После того, как закончится настройка всех имеющихся каналов, на экране появится обычное изображение.

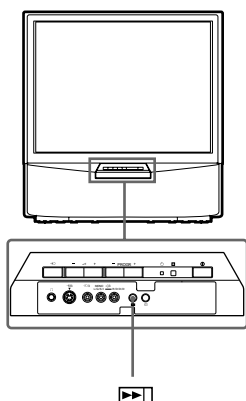
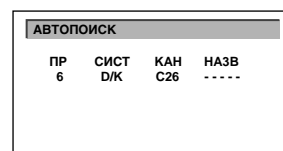
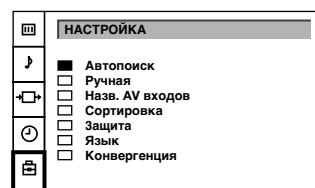

Примечания

- Вы можете сгруппировать программные позиции, так, чтобы они появились на экране в желаемом порядке. “Сортировка программных позиций” на стр.131.

- **Для остановки автоматической предварительной установки каналов**
Нажмите кнопку MENU на пульте дистанционного управления.

Этап 3 Настройка цвета

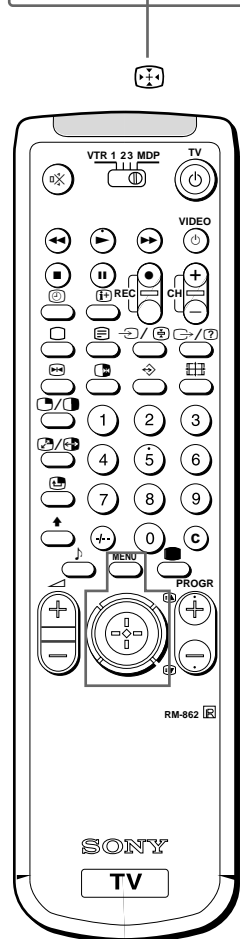
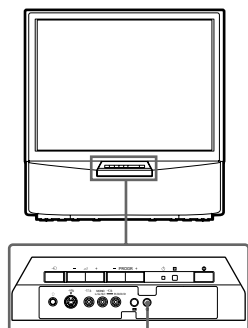
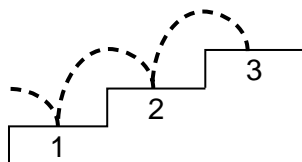

Сведение Красных, Зеленых, и Синих линий

- 1 Нажмите кнопку на телевизоре.
- 2 Функция автоматической конвергенции (сходимости) работает в течении 30-ти секунд.

Если функция автоматической "конвергенция" работает неправильно

Выберите "конвергенция" из меню "НАСТРОЙКА" для настройки цветовой регистрации

- 1 Нажмите кнопку MENU.
- 2 Направьте джойстик на Синий или Зеленый для выбора символа , затем направьте джойстик на Желтый. Появится меню НАСТРОЙКА.
- 3 Направьте джойстик на Синий или Зеленый для выбора "конвергенция", затем направьте джойстик на Желтый. Появится меню "конвергенция"
- 4 Направьте джойстик на Синий или Зеленый для выбора "линия" (вертикальные и горизонтальные линии в красном и синем), которую Вы хотели бы отрегулировать. Нажмите на джойстик для подтверждения выбора.
↔ : красная вертикальная линия (левая/правая настройка)
↕ : красная горизонтальная линия (верхняя/нижняя настройка)
↔ : синяя вертикальная линия (левая/правая настройка)
↕ : синяя горизонтальная линия (верхняя/нижняя настройка)
Настраиваемая линия будет выбрана.
- 5 Направьте джойстик на Синий или Зеленый для сведения выбранной линии с зеленой в центре. Нажмите на джойстик для подтверждения выбора.
- 6 Повторите пункты 4 и 5 для настройки других линий, до тех пор, пока перекрывающиеся друг друга линии не оформятся в белый крест.
- 7 Нажмите кнопку MENU для восстановления обычного телевизионного изображения.

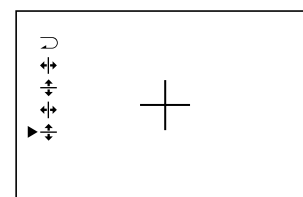
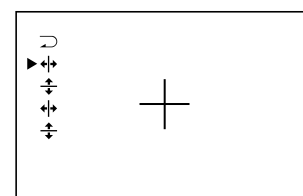
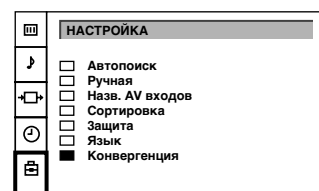
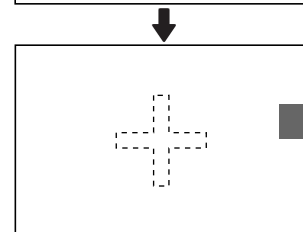
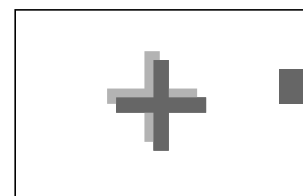

Примечание:
Функция автоматической конвергенции (сходимости):

- При отсутствии входного сигнала.
- Когда входной сигнал слишком слабый.
- Когда на экран воздействуют прямые солнечные лучи блики.
- Когда Вы просматриваете передачу в системе телетекст.
- Когда программы в режиме 16:9.

RU

Дополнительные функции предварительной установки

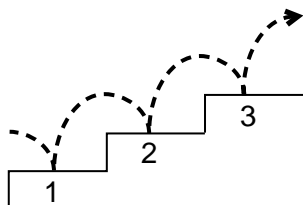

РУЧНАЯ

Предварительная установка каналов вручную

Используя эту функцию, Вы можете выполнять предварительную установку каналов один за другим на разные программные позиции. Это также удобно для назначения программных номеров на источники видеосигналов.

- 1 Нажмите кнопку MENU.
- 2 Нажмите на синюю или зеленую часть координатной рукоятки чтобы выбрать символ на экране меню. Нажмите на желтую часть для подтверждения выбора.
- 3 Нажмите на синюю или зеленую часть координатной рукоятки "Ручная". Нажмите на желтую часть для подтверждения Вашего выбора.
- 4 Нажмите на синюю или зеленую часть, чтобы выбрать программную позицию (ПР), на которую Вы хотите выполнить предварительную установку канала. Нажмите на желтую часть для подтверждения.
- 5 Нажмите на синюю или зеленую часть, чтобы выбрать систему телевизионного вещания (СИСТ) (B/G для стран Западной Европы, D/K для стран Восточной Европы) или для внешнего источника видеосигнала (AV1, AV2, AV3, YC2, YC3, RGB). Нажмите на желтую часть для подтверждения.
- 6 Нажмите на синюю или зеленую часть для выбора "С" (для каналов наземного вещания) или "S" (для каналов кабельного телевидения). Нажмите на желтую часть для подтверждения.

Имеются две возможности для предварительной установки каналов вручную:

- a) Вы знаете номер канала.
Используйте, пожалуйста, метод "Прямой ввод".
- или**
- b) Вы не знаете номера канала.
Используйте, пожалуйста, метод "Поиск".

7 а) Прямой ввод

Укажите первую цифру номера канала "КАН", а затем вторую цифру номера канала "КАН" при помощи цифровых кнопок на пульте дистанционного управления

7 б) Поиск

Наклоняйте ручку в сторону синего или зеленого цвета, чтобы найти следующий канал.

- 8 Если Вы хотите занести в память выбранный канал, то перейдите к шагу 9. Если нет, то выберите другой канал при помощи цифровых кнопок пульта или при помощи ручки управления, наклоняя ее в сторону синего или зеленого цвета и продолжая поиск.
- 9 Нажмите на ручку.
- 10 Повторите шаги 4 - 9 для настройки других каналов.
- 11 Нажмите кнопку MENU, чтобы вернуться к обычному изображению.

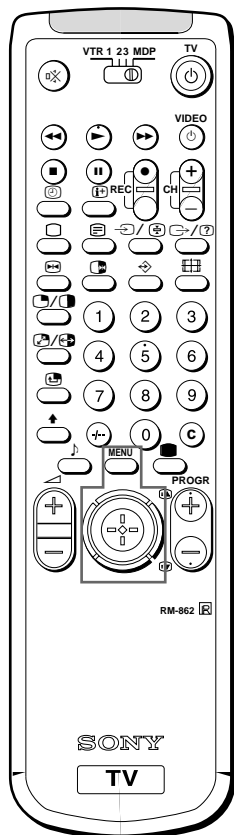

НАСТРОЙКА	
<input type="checkbox"/>	Автопоиск
<input checked="" type="checkbox"/>	Ручная
<input type="checkbox"/>	Назв. AV входов
<input type="checkbox"/>	Сортировка
<input type="checkbox"/>	Защита
<input type="checkbox"/>	Язык
<input type="checkbox"/>	Конвергенция

РУЧНАЯ НАСТРОЙКА					
ПР	СИСТ	КАН	НАЗВ	АПЧ	
<input type="checkbox"/>	0	D/K	C29	----	ВКЛ
<input type="checkbox"/>	1	D/K	C31	----	ВКЛ
<input type="checkbox"/>	2	D/K	C32	----	ВКЛ
<input type="checkbox"/>	3	D/K	C36	----	ВКЛ
<input checked="" type="checkbox"/>	4	D/K	C37	----	ВКЛ
<input type="checkbox"/>	5	D/K	C40	----	ВКЛ
<input type="checkbox"/>	6	D/K	C41	----	ВКЛ
<input type="checkbox"/>	7	D/K	C44	----	ВКЛ
<input type="checkbox"/>	8	D/K	C49	----	ВКЛ
<input type="checkbox"/>	9	D/K	C52	----	ВКЛ

РУЧНАЯ НАСТРОЙКА

Точная подстройка каналов

Как правило, действует функция автоматической точной подстройки (АПЧ).

Если изображение все же искажено, Вы можете провести точную подстройку канала вручную и добиться лучшего приема изображения.

- 1 Нажмите кнопку MENU.
- 2 Наклоните ручку в сторону синего или зеленого цвета так, чтобы выбрать в экранном меню символ , а затем наклоните ручку в сторону желтого цвета.
- 3 Наклоните ручку в сторону синего или зеленого цвета, чтобы выбрать пункт "Ручная", а затем в сторону желтого цвета.
- 4 Наклоните ручку в сторону синего или зеленого цвета, чтобы выбрать номер, соответствующий тому каналу, который Вы хотите подстроить вручную.
- 5 Наклоняйте ручку в сторону желтого цвета до тех пор, пока позиция АПЧ не изменит цвет.
- 6 Наклоняйте ручку в сторону синего или зеленого цвета, чтобы подстроить частоту канала более точно (от -15 до +15).
- 7 Нажмите на ручку.
- 8 Для подстройки других каналов повторяйте шаги 4 - 7.
- 9 Нажмите кнопку MENU, чтобы восстановить обычное телевизионное изображение.

РУЧНАЯ НАСТРОЙКА					
ПР	СИСТ	КАН	НАЗВ	АПЧ	
<input type="checkbox"/>	0	D/K	C29	-----	ВКЛ
<input type="checkbox"/>	1	D/K	C31	-----	ВКЛ
<input type="checkbox"/>	2	D/K	C32	-----	ВКЛ
<input type="checkbox"/>	3	D/K	C36	-----	ВКЛ
<input checked="" type="checkbox"/>	4	D/K	C37	-----	ВКЛ
<input type="checkbox"/>	5	D/K	C40	-----	ВКЛ
<input type="checkbox"/>	6	D/K	C41	-----	ВКЛ
<input type="checkbox"/>	7	D/K	C44	-----	ВКЛ
<input type="checkbox"/>	8	D/K	C49	-----	ВКЛ
<input type="checkbox"/>	9	D/K	C52	-----	ВКЛ

СОРТИРОВКА

Сортировка программных позиций

Эта функция позволяет Вам сортировать программные позиции в желаемой последовательности.

- 1 Нажмите кнопку MENU.
- 2 Нажмите на синюю или зеленую часть координатной рукоятки чтобы выбрать символ  на экране меню. Нажмите на желтую часть для подтверждения.
- 3 Нажмите на синюю или зеленую часть, чтобы выбрать "Сортировка". Нажмите на желтую часть для подтверждения.
- 4 Нажмите на синюю или зеленую часть, чтобы выбрать программную позицию канала, который Вы хотите изменить. Нажмите координатную ручку для подтверждения.
- 5 Нажмите на синюю или зеленую часть, чтобы выбрать новую программную позицию. Нажмите координатную ручку для подтверждения. После этого выбранный канал настраивается на новую программную позицию.
- 6 Повторите шаги 4 и 5 для сортировки других программных позиций.
- 7 Нажмите кнопку MENU для возвращения к обычному телевизионному изображению.

НАСТРОЙКА	
<input type="checkbox"/>	Автопоиск
<input type="checkbox"/>	Ручная
<input type="checkbox"/>	Назв. AV входов
<input checked="" type="checkbox"/>	Сортировка
<input type="checkbox"/>	Защита
<input type="checkbox"/>	Язык
<input type="checkbox"/>	Конвергенция

СОРТИРОВКА				
ПР	СИСТ	КАН	НАЗВ	
<input checked="" type="checkbox"/>	0	D/K	C28	BBC-W
<input type="checkbox"/>	1	D/K	C29	VHS-2
<input type="checkbox"/>	2	D/K	C35	CNN--
<input type="checkbox"/>	3	D/K	C38	-----
<input type="checkbox"/>	4	D/K	C40	MV-CH
<input type="checkbox"/>	5	D/K	C42	VHS-1
<input type="checkbox"/>	6	D/K	C55	-----
<input type="checkbox"/>	7	D/K	C56	8MM
<input type="checkbox"/>	8	D/K	C57	-----
<input type="checkbox"/>	9	D/K	C58	-----

Пропуск программных позиций

Эта функция позволяет Вам пропускать не используемые программные позиции при выборе их с помощью кнопок PROGR +/- . Однако, используя цифровые кнопки, Вы все же можете выбрать пропущенную программную позицию.

- 1 Нажмите кнопку MENU.
- 2 Нажмите на синюю или зеленую часть координатной рукоятки чтобы выбрать символ  на экране меню. Нажмите на желтую часть для подтверждения.
- 3 Нажмите на синюю или зеленую часть, чтобы выбрать функцию "Ручная". Нажмите на желтую часть для подтверждения.
- 4 Нажмите на синюю или зеленую часть, чтобы выбрать программную позицию, которую Вы желаете пропустить. Нажмите на желтую часть для подтверждения.
- 5 Нажмите на синюю или зеленую часть, чтобы выбрать "---" в позиции СИСТ. Нажмите координатную рукоятку для подтверждения.
- 6 Повторите действия пунктов 4 и 5 для пропуска других программных позиций.
- 7 Нажмите кнопку MENU для возврата к обычному телевидению.

РУЧНАЯ НАСТРОЙКА					
ПР	СИСТ	КАН	НАЗВ	АПЧ	
<input type="checkbox"/>	0	D/K	C29	-----	ВКЛ
<input type="checkbox"/>	1	D/K	C31	-----	ВКЛ
<input type="checkbox"/>	2	D/K	C32	-----	ВКЛ
<input type="checkbox"/>	3	D/K	C36	-----	ВКЛ
<input checked="" type="checkbox"/>	4	D/K	C37	-----	ВКЛ
<input type="checkbox"/>	5	D/K	C40	-----	ВКЛ
<input type="checkbox"/>	6	D/K	C41	-----	ВКЛ
<input type="checkbox"/>	7	D/K	C44	-----	ВКЛ
<input type="checkbox"/>	8	D/K	C49	-----	ВКЛ
<input type="checkbox"/>	9	D/K	C52	-----	ВКЛ

Создание названия станции

Обычно каналы маркируются во время предварительной установки. Однако, Вы можете создать индивидуальное название канала или источника видеосигнала, используя пять знаков.

- 1 Нажмите кнопку MENU.
- 2 Нажмите на синюю или зеленую часть координатной рукоятки чтобы выбрать символ  на экране меню. Нажмите на желтую часть для подтверждения.
- 3 Нажмите на синюю или зеленую часть, чтобы выбрать функцию "Ручная". Нажмите на желтую часть для подтверждения.
- 4 Нажмите на синюю или зеленую часть, чтобы выбрать программную позицию для канала, который Вы хотите пометить. Нажимайте повторно на желтую часть, пока ярко не высветится первый элемент позиции НАЗВ.
- 5 Нажмите на синюю или зеленую часть, чтобы выбрать букву или цифру (для пустого места выбирайте "-"). Нажмите на желтую часть для подтверждения. Выберите другие четыре буквы таким же способом.
- 6 После выбора всех букв нажмите координатную рукоятку.
- 7 Повторите действия пунктов с 4 по 6 для маркировки других каналов или источников видеосигналов.
- 8 Нажмите кнопку MENU для возврата к обычному телевидению.

РУЧНАЯ НАСТРОЙКА					
ПР	СИСТ	КАН	НАЗВ	АПЧ	
<input type="checkbox"/>	0	D/K	C29	-----	ВКЛ
<input type="checkbox"/>	1	D/K	C31	-----	ВКЛ
<input type="checkbox"/>	2	D/K	C32	-----	ВКЛ
<input type="checkbox"/>	3	D/K	C36	-----	ВКЛ
<input checked="" type="checkbox"/>	4	D/K	C37	-----	ВКЛ
<input type="checkbox"/>	5	D/K	C40	-----	ВКЛ
<input type="checkbox"/>	6	D/K	C41	-----	ВКЛ
<input type="checkbox"/>	7	D/K	C44	-----	ВКЛ
<input type="checkbox"/>	8	D/K	C49	-----	ВКЛ
<input type="checkbox"/>	9	D/K	C52	-----	ВКЛ

ЗАЩИТА

Если Вы попытаетесь выбрать программу, которая заблокирована, на пустом экране телевизора появляется символ .

Для разблокировки
Выберите канал, который нужно разблокировать в меню "ЗАЩИТА". Нажмите координатную рукоятку. Символ  исчезнет.

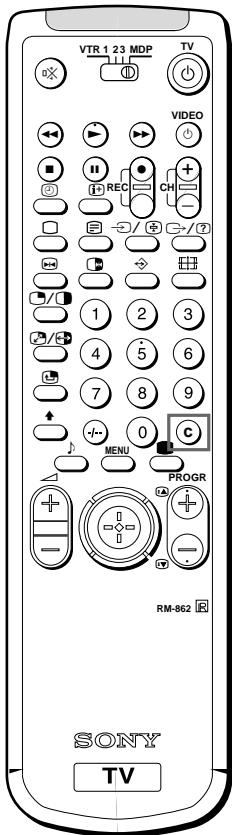



Примечание

После осуществления временной настройки каналов Вы не можете войти в режим ручной установки. Для сохранения канала переключитесь на другую программу и обратитесь к разделу "Ручная Установка Каналов" на странице 130.

Использование родительской блокировки

Эта функция позволяет Вам предотвращать просмотр детьми нежелательных программ.

- 1 Нажмите кнопку MENU.
- 2 Нажмите на синюю или зеленую часть координатной рукоятки для выбора символа  на экране меню. Нажмите на желтую часть для подтверждения.
- 3 Нажмите на синюю или зеленую часть, чтобы выбрать функцию "ЗАЩИТА". Нажмите на желтую часть для подтверждения.
- 4 Нажмите на зеленую или синюю часть, чтобы выбрать канал, который Вы хотите заблокировать. Нажмите координатную рукоятку для подтверждения. На экране появится символ  перед программной позицией, означая, что этот канал сейчас заблокирован.
- 5 Повторите действия пункта 4, чтобы заблокировать остальные каналы.
- 6 Нажмите кнопку MENU для возврата к обычному телевизионному изображению.

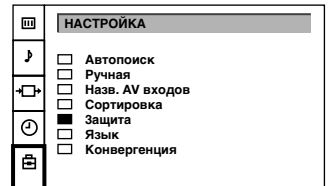

ЗАЩИТА			
PR	СИСТ	КАН	НАЗВ
<input checked="" type="checkbox"/>	0	D/K	C28 BBC-W
<input type="checkbox"/>	1	D/K	C29 VHS-2
<input type="checkbox"/>	2	D/K	C35 CNN
<input type="checkbox"/>	3	D/K	C38
<input type="checkbox"/>	4	D/K	C40 MV-CH
<input type="checkbox"/>	5	D/K	C42 VHS-1
<input type="checkbox"/>	6	D/K	C55
<input type="checkbox"/>	7	D/K	C56 8MM
<input type="checkbox"/>	8	D/K	C57
<input type="checkbox"/>	9	D/K	C58

PR	СИСТ	КАН	НАЗВ
<input checked="" type="checkbox"/>	0	D/K	C28 BBC-W
<input type="checkbox"/>	1	D/K	C29 VHS-2
<input type="checkbox"/>	2	D/K	C35 CNN
<input type="checkbox"/>	3	D/K	C38

Настройка на канал временно

Вы можете произвести настройку на канал временно, даже, если он не был предварительно установлен.



- 1 Нажмите кнопку C на пульте дистанционного управления. Для каналов кабельного телевидения нажмите кнопку C дважды. На экране появится индикация "C" (для каналов кабельного телевидения индикация "S").
- 2 Введите двузначный номер канала, используя цифровые кнопки (например, для канала 4, нажмите сначала 0, а затем 4). Появится номер канала. Однако канал не будет занесен в память.

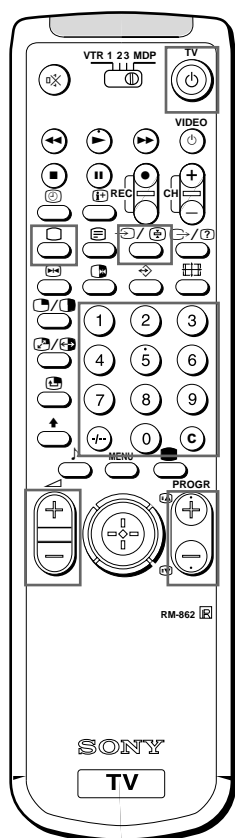

Инструкция по эксплуатации

Просмотр телевизионных передач



Если изображение не появляется, когда Вы нажимаете  на телевизоре и если высвечивается индикатор готовности на телевизоре, то телевизор находится в режиме готовности. Нажать  или одну из цифровых кнопок для включения питания.

Данный раздел объясняет основные функции, которые Вы можете использовать, когда будете смотреть телевизор. Большинство операций выполняется с помощью пульта дистанционного управления.

Включение и выключение телевизора

Включение

Нажать  на телевизоре.

Временное выключение

Нажать  на пульте дистанционного управления. Телевизор войдет в режим готовности, и индикатор готовности на передней панели телевизора высветится красным цветом.

Для включения телевизора снова

Нажать , PROGR +/- или одну из цифровых кнопок на пульте дистанционного управления.

Полное Выключение

Нажать  на телевизоре.

Для экономии энергии рекомендуется отключать телевизор полностью, если он не используется.

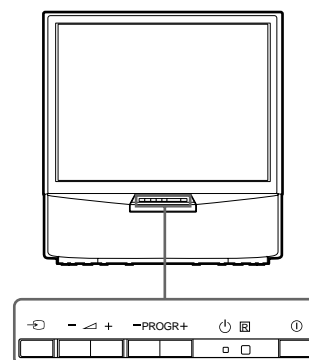

Выбор телевизионных программ

Нажать PROGR +/- или нажать цифровые кнопки.

Для выбора двузначного номера

Нажать +/-, а затем цифры.

Например, если Вы хотите выбрать 23, то нажать +/-, 2 и 3.

Регулировка громкости

Нажимать  +/-.

Управление телевизором с использованием кнопок на телевизоре

Для выбора номера программы следует нажимать кнопки PROGR +/-.

Для регулировки громкости следует нажимать кнопки  +/-.

Для выбора изображения входного видеосигнала нажмите кнопку .

Что касается подробностей управления телетекстом, см. стр. 138.

Что касается подробностей относительно изображения входного видеосигнала, см. стр. 141.

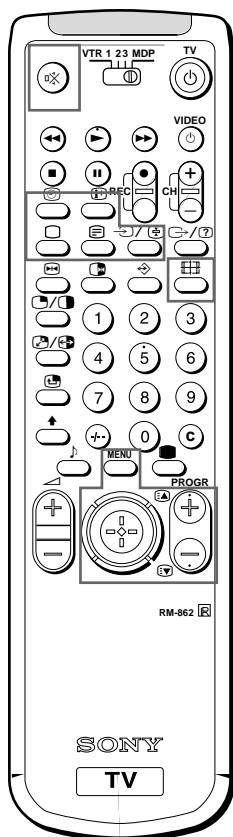

Просмотр телетекста или входных видеосигналов

Просмотр телетекста

- 1 Нажать для просмотра телетекста.
- 2 Для управления телетекстом ввести трехзначный номер страницы.
Для быстрого управления текстом нажать координатную рукоятку на цветную метку, соответствующую меню цветной кодировки.
Для обеих операций нажать (PAGE+) для следующей страницы или (PAGE-) для предыдущей страницы.
- 3 Для возврата к нормальному телевизионному изображению нажать .

Просмотр изображения от входных видеосигналов

- 1 Нажимать повторно кнопку до тех пор, пока не появится изображение от желаемого входного видеосигнала.
- 2 Для возврата к нормальному телевизионному изображению нажать .

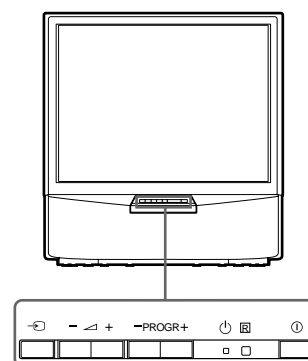

Дополнительные удобные функции

Отображение индикаций на экране

Нажмите кнопку для отображения индикаций.
Нажмите кнопку еще раз, чтобы индикации исчезли.

Приглушение звука

Нажать .

Для восстановления нормального звука снова нажать .

Отображение времени

Нажать . Данная функция доступна только, когда передается телетекст.
Для того, чтобы индикация времени исчезла, снова нажать .

Отображение таблицы программ

Нажмите координатную рукоятку. Нажмите на синюю или зеленую часть координатной рукоятки для выбора программы, затем нажмите координатную рукоятку для подтверждения.
Нажать ОК. С левой стороны телевизионного экрана отобразится таблица программ.
Для того, чтобы таблица программ исчезла, следует нажать MENU.

Изменение формата экрана

Для просмотра программ в формате 16:9 нажмите .

1	BBC
2	SAT
3	TV5
4	C02
5	C15
6	RTL
7	SKY
8	S34
9	AV1
10	MTV

RU

Регулировка и настройка телевизора с использованием МЕНЮ

ИЗОБРАЖЕНИЕ

ЗВУК

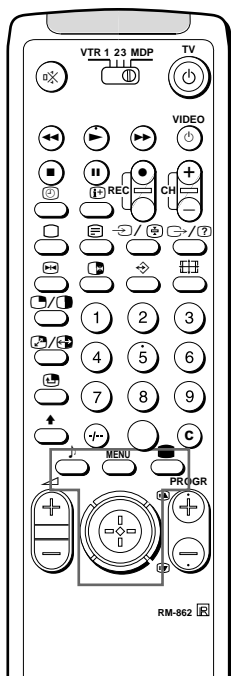

Регулировка изображения и звука

Несмотря на то, что изображение и звук отрегулированы на заводе, Вы можете отрегулировать их по своему собственному вкусу. Вы также можете выбирать двойное звучание (двуязычных) программ, когда они передаются, или отрегулировать звук для прослушивания с помощью наушников.

- 1 Нажать MENU и выбрать индикатор для регулировки изображения или регулятор звука , а затем нажать ОК. Появится меню ИЗОБРАЖЕНИЕ или ЗВУК.
- 2 Нажмите на синюю или зеленую часть для выбора желаемого пункта. Нажмите на желтую часть для подтверждения.
- 3 Нажмите на красную или желтую часть для регулировки выбранного пункта. Нажмите координатную рукоятку для подтверждения.
- 4 Повторить пункты 2 и 3 для регулировки других установок.
- 5 Нажать MENU для возврата к телевизионному изображению.

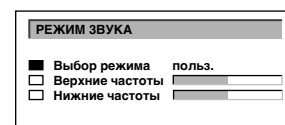
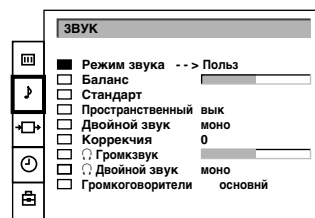
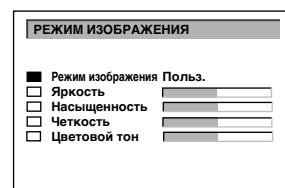
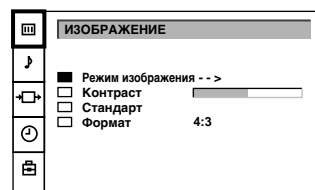

Эффект каждой регулировки

ИЗОБРАЖЕНИЕ	Эффект
Режим изображения	Польз. ↔ Игра ↔ Кино ↔ Спорт ↔ Репортаж В режиме "Польз." Вы можете следующим образом устанавливать Яркость, Насыщенность, Четкость и Цветовой тон (только для сигналов NTSC): 1 Наклоните ручку в сторону синего или зеленого цвета, чтобы выбрать нужный пункт, а затем в сторону желтого цвета. 2 Наклоните ручку в сторону красного или желтого цвета, чтобы изменить соответствующий параметр, затем нажмите на ручку. 3 Наклоните ручку в сторону красного цвета, чтобы вернуться в меню ИЗОБРАЖЕНИЕ.
Контраст	Слабее Сильнее
Стандарт	Установка регулировок изображения на предварительно установленные на заводе уровни.
Формат	4:3: Обычный формат 16:9: Переход в широкоэкранный режим и обратно.

Примечания

- Регулировка цветного тона функционирует только для систем цветного телевидения NTSC.

Примечание

относительно LINE OUT
Уровень сигнала с гнезда (символ - см. англ. оригинал) на задней панели соответствует установкам громкости в наушниках.





При просмотре источника видеосигнала со стереофоническим звуком

Вы можете выбирать разные комбинации двойного звука для изменения звучания.

ЗВУК	Эффект
Режим звука	Выбор между разными звуковыми эффектами Польз ↔ Пок ↔ Джаз ↔ Роп ↑—————↑ В режиме “Польз.” Вы можете следующим образом настраивать верхние и нижние частоты: 1 Наклоните ручку в сторону синего или зеленого цвета, чтобы выбрать нужный пункт, а затем в сторону желтого цвета. 2 Наклоните ручку в сторону красного или желтого цвета, чтобы изменить соответствующий параметр, затем нажмите на ручку. 3 Наклоните ручку в сторону красного цвета, чтобы вернуться в меню ЗВУК.
Баланс	Левее Правее
Стандарт	Возвращает параметры звука, установленные при изготовлении
Пространственный	Вык: обычный режим Вкл: специальный акустический эффект
Двойной звук	A: канал 1 В: канал 2 Сtereo → Моно Выбранный режим
Коррекция	Устанавливает уровень громкости для отдельных каналов -12 +12
Громкость	Слабее Сильнее
Двойной звук	A: канал 1 → В: канал 2 Stereo → Моно
Громкоговорители	Основной: звук от телевизора Центре вход: звук от внешнего усилителя

Быстрое изменение режимов

Вы можете быстро изменить “Режим звука” или “Режим изображения” без входа в меню “ИЗОБРАЖЕНИЕ” или “ЗВУК”.

- 1 Нажмите кнопку  для изображения или кнопку  для звука.
- 2 Наклоните ручку в сторону синего или зеленого цвета, чтобы выбрать нужный режим.
- 3 Снова нажмите кнопку  или , чтобы восстановить на экране обычное изображение.

ТАЙМЕР

Для выключения таймера сна
Выберите “Вык” в пункте 3.

Для проверки оставшегося времени
Нажмите .

Для возврата к нормальному телевизионному изображению
Нажмите MENU.

Использование таймера сна

Вы можете выбрать период времени, после которого телевизор автоматически будет переключаться в режим готовности.

- 1 Нажмите кнопку MENU.
- 2 Нажмите на синюю или зеленую часть координатной рукоятки чтобы выбрать символ  на экране меню.
Нажмите на желтую часть для подтверждения.
- 3 Нажмите на желтую часть. Нажмите на красную или желтую часть для выбора времени.

Период времени (в минутах) изменяется следующим образом:

выкл. ← 0:30 ← 1:00 ← 1:30 3:30 ← 4:00
↑—————↑

- 4 После выбора периода нажмите координатную ручку для подтверждения.

За одну минуту до перехода телевизора в режим готовности на экране телевизора будет отображено предупреждение.

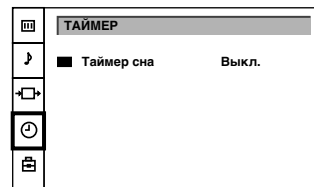

Телетекст

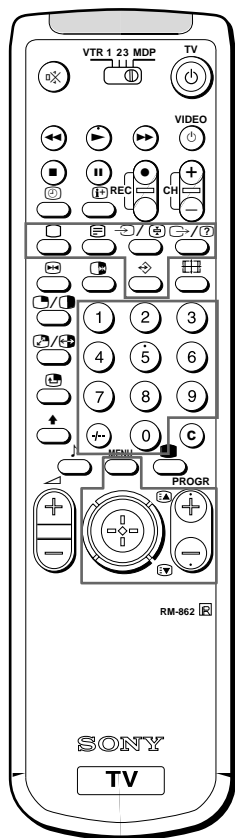

Примечание
Ошибки телетекста могут произойти при слабых вещательных сигналах.

Телевизионные станции передают информационные услуги, называемые телетекстом, через каналы вещательного телевидения. Услуги телетекста позволяют Вам принимать страницы различной информации, как например прогноз погоды или новости в любое желаемое Вами время.

Функции прямого доступа

Включение и выключение телетекста

- 1 Выбрать телевизионный канал, транслирующий телетекстовое вещание, которое Вы хотите посмотреть.
- 2 Нажать для включения телетекста. Стараница телетекста будет отображена (обычно с индексным указателем). Если телетекстового вещания нет, то "Текста нет" отобразится на информационной строке вверху экрана.
- 3 Использовать цифровые кнопки для ввода трех цифр выбираемого номера страницы. Если Вы сделали ошибку, то нажмите любые три цифры. Затем повторно введите правильный номер страницы.

Для выключения телетекста

Нажать .

Доступ к следующей или предыдущей странице

Нажать (PAGE+) или (PAGE-).
Появится следующая или предыдущая страница.

Наложение отображения телетекста на телевизионную программу

- Нажмите один раз кнопку для получения только телетекста.
- Нажмите кнопку дважды для получения смешанного режима. Получится наложение обычного телевизионного экрана и экрана телетекста.
- Нажать для восстановления нормального приема телетекста.

Предохранение страницы телетекста от обновления свежими новостями

- Нажать .
- Индикатор "" отобразится на информационной строке.
- Для отмены нажмите снова ту же кнопку.

Раскрытие засекреченной информации (например, для викторины)

Иногда на страницах телетекста содержится секретная информация, как, например, ответы для викторины. В Вашем распоряжении будет право выбора раскрытия информации. Нажать . Нажать еще раз для отмены.

Система любимых страниц

Для каждой службы телетекста Вы можете занести в память до четырех номеров Ваших любимых страниц телетекста. Таким образом Вы получите быстрый доступ к тем страницам, которыми часто пользуетесь.

Запись в память номеров страниц

- 1 При помощи цифровых кнопок выберите номер страницы, который хотите занести в память.
- 2 Дважды нажмите кнопку . В нижней части экрана мерцают цветные подсказки.
- 3 Наклоните ручку в сторону желаемого цвета, чтобы занести номер выбранной страницы в память. Теперь номер этой страницы занесен в память и ассоциируется с соответствующим цветом. Повторите шаги 1 - 3 для занесения в память номеров трех остальных страниц.

Вывод любимых страниц на экран

- 1 Нажмите кнопку .
- 2 Наклоните ручку в сторону цвета, соответствующего нужной странице.

Не забудьте нажать кнопку , в противном случае будут работать обычные функции системы Fastext.

Использование функции быстрого доступа к тексту

С помощью функции быстрого доступа к тексту Вы можете получить доступ к страницам одним нажатием кнопки. Когда передается страница быстрого доступа, меню с цветовым кодом появится в нижней части экрана. Цвета этого меню соответствуют красной, зеленой, желтой и синей кнопкам на пульте дистанционного управления. Нажмите координатную рукоятку на цветную метку, которая соответствует меню цветовой кодировки. Через несколько секунд страница будет отображена.

Примечание

Работа с быстродоступным текстом возможна только тогда, когда телевещательная станция передает сигналы быстродоступного текста.

Подсоединение и эксплуатация дополнительной аппаратуры

Подсоединение дополнительной аппаратуры

Для подсоединения КВМ с использованием гнезда ТГ

Соединить антенный выход КВМ с антенным гнездом ТГ телевизора. Рекомендуется настроить видеосигнал на номер программы "0". Подробности смотрите в разделе "Предварительная установка каналов вручную" на стр. 130.

В случае искажения изображения или звука

Удалить КВМ от телевизора.

Входной сигнал S/ видео (входной сигнал Y/C)

Видеосигналы могут разделяться на сигналы Y (освещенности или яркости) и C (цветности). Разделение сигналов Y и C предотвращают их интерференцию друг с другом и, таким образом, улучшают качество изображения (особенно яркость). Данный телевизор оснащен 3 входными гнездами S-видео, через которые прямо могут поступать такие разделенные сигналы.

При подсоединении монофонического КВМ

Выполнить соединение только между белыми гнездами \ominus и на телевизоре и на КВМ.

Примечание:

При подключении аппаратуры в разъемы \ominus на передней панели или в разъем \ominus на задней панели, отключите питание оборудования, не используемого в данный момент.

Вы можете подсоединить дополнительную аудио-видеоаппаратуру к Вашему телевизору, как например КВМ, плейер видеодисков и стереосистему.

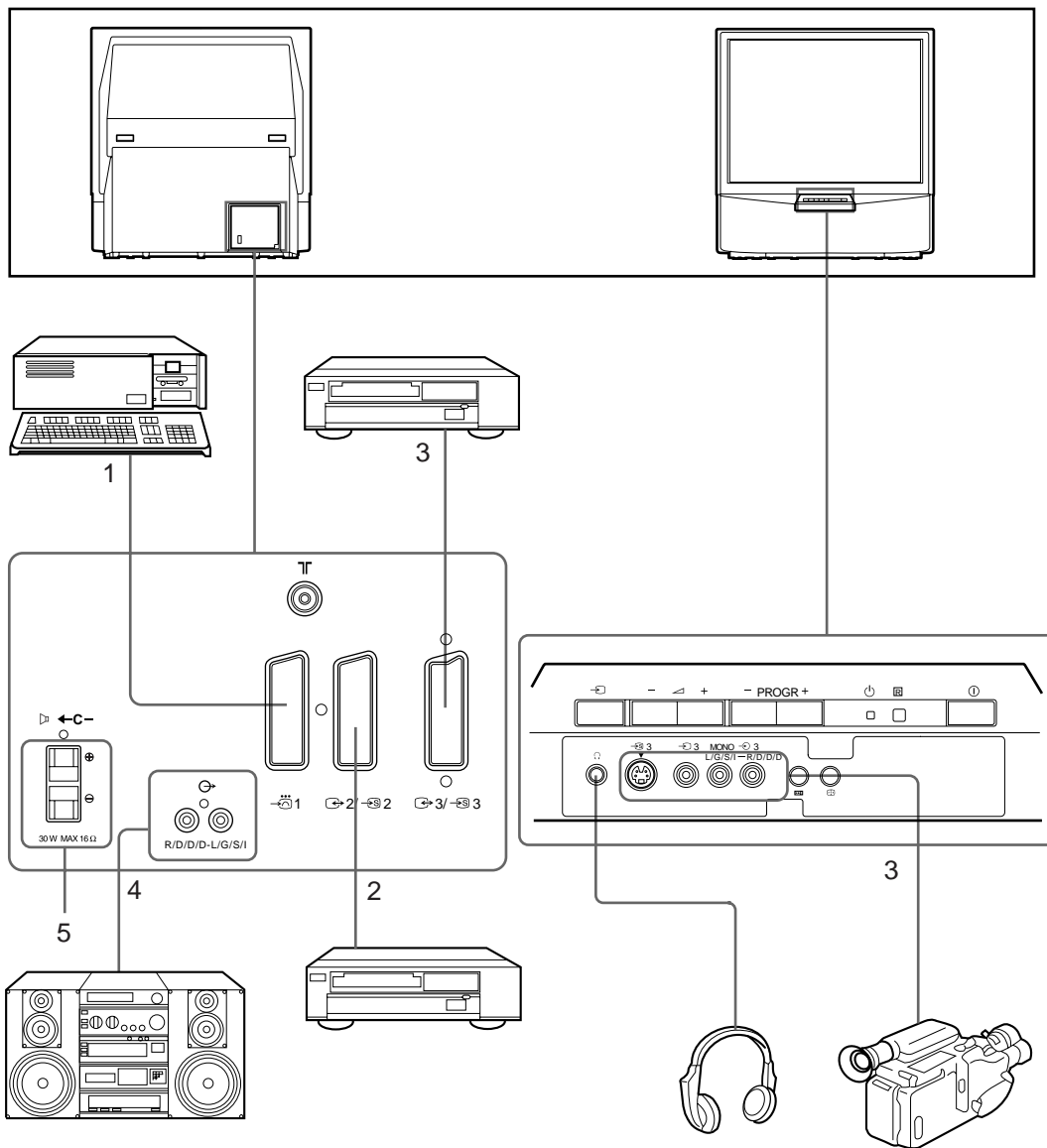

Принимаемый входной сигнал

- 1 Обычный сигнал аудио/видео и сигнал основных цветов изображения RGB
- 2 Обычный сигнал аудио/видео и сигнал S-видео
- 3 Обычный сигнал аудио/видео и сигнал S-видео
Обычный сигнал аудио/видео и сигнал S-видео
- 4 Нет входных сигналов
- 5 Входной сигнал акустической системы
Установите "Акустическая" в меню ЗВУК в положение "центре вход".

Доступный выходной сигнал

- Сигнал видео/аудио от телевизионного тюнера
- Сигнал видео/аудио от выбранного источника
- Нет выходных сигналов
Видео/Аудио из выбранного источника сигнала (источник выходного сигнала соответствует разъему \ominus / \ominus 2)
- Аудиосигнал
- Нет выходного сигнала

Выбор входного сигнала с помощью кнопки PROGR +/- или цифровых кнопок

Вы можете выполнить предварительную установку источников входных видеосигналов на программные позиции, так, что Вы сможете выбирать их с помощью кнопки PROGR +/- или цифровых кнопок. Подробности смотрите в разделе "Предварительная установка каналов вручную" на стр. 130.

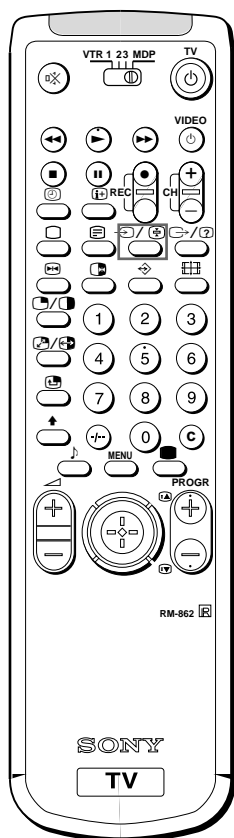

Выбор входного сигнала

Этот раздел описывает, как просматривать входящее видео изображение (от источника видео сигнала, подключенного к Вашему телевизору) при помощи кнопок прямого доступа.

Выбор входного сигнала

Нажимайте повторно кнопку  для выбора источника входного сигнала.







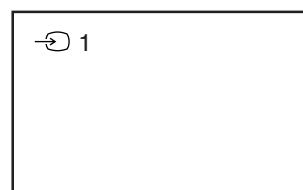











Появится индикатор выбранного источника входного сигнала.

Для возвращения к нормальному телевизионному изображению

Нажмите кнопку .





Режимы входных сигналов

Индикатор	Входной сигнал
 1	Входной сигнал аудио/видео через гнездо  1
 2	Входной сигнал аудио/RGB через гнездо  1
 2	Входной сигнал аудио/видео через гнездо  2/  2
 2	Входной сигнал аудио/S-видео через гнездо  2/  2
 3	Аудио/Видео входит через разъемы  3 и  3 на передней панели или через разъем  3/  3 на задней панели
 3	Входной сигнал S-видео через гнездо  3 разъем (4-штырьковый разъем) на передней панели или через  3/  3 на задней панели

RU

НАЗВ. AV ВХОДВ

Присвоение названий аудио/ видео входам

Используя эту функцию, Вы можете выполнить предварительную установку желаемого источника входного видеосигнала (например, сигнала основных цветов изображения RGB, ) в соответствии с входным сигналом аудио/видео (AV 1 ). В данном случае подсоединенный КВМ автоматически переключится на сигнал RGB.



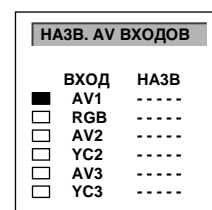
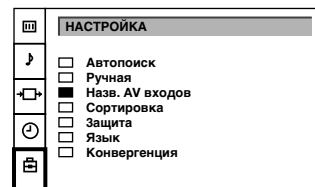

- 1 Нажмите кнопку MENU.
- 2 Нажмите на синюю или зеленую часть координатной рукоятки, чтобы выбрать символ  на экране меню. Нажмите на желтую часть для подтверждения.
- 3 Нажмите на синюю или зеленую часть, чтобы выбрать функцию “назв. AV входов”. Нажмите на желтую часть.
- 4 Нажмите на синюю или зеленую часть, чтобы выбрать желаемый входной сигнал аудио/видео. Нажмите на желтую часть для подтверждения.
- 5 Для маркировки источника: Нажмите на синюю или зеленую часть, чтобы выбрать первый знак (букву или цифру, а для пробела “-”). Нажмите на желтую часть для подтверждения. Выберите таким же способом четыре других знака.
- 6 После ввода всех символов нажмите на ручку.
- 7 Повторите шаги 4-6 для наименования остальных входных источников.
- 8 Нажмите кнопку MENU, чтобы восстановить обычное телевизионное изображение.



СОЕДИНЕНИЕ ВХОДВ

Проверка и выбор источников входных и выходных сигналов путем использования меню

Вы можете отобразить меню, чтобы увидеть, какие источники входных сигналов выбраны для телевизионного экрана, и какой выбран источник выходного сигнала. Вы можете также их выбрать на дисплее меню.

- 1 Нажмите кнопку MENU.
- 2 Нажмите на синюю или зеленую часть координатной рукоятки, чтобы выбрать символ  на экране меню. Нажмите на желтую часть для подтверждения. Появится меню СОЕДИНЕНИЕ ВХОДОВ. Вы можете наблюдать, какой источник выбран для телевизора и для выходного сигнала. Если Вы хотите выбрать входной и выходной источник сигнала на этом меню, перейдите к следующему пункту.
- 3 Нажмите на синюю или зеленую часть, чтобы выбрать “На экране” (источник входного сигнала для телевизионного сигнала) или “Выход в” (источник выходного сигнала для :  2/ 2  3 и 3/ 3). Нажмите на желтую часть для подтверждения.
- 4 Нажмите на красную или желтую часть, чтобы выбрать желаемый источник. Что касается подробностей относительно каждого источника, см. таблицу на стр. 141.
- 5 Повторите действия пунктов с 3 по 4, чтобы выбрать источник для других входных и выходных сигналов.
- 6 Нажмите кнопку MENU для возврата к обычному телевизионному изображению.

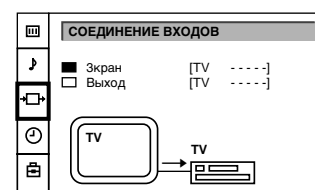

Примечание:

Если для выходного сигнала Вы выберете "АУТО", то автоматически в качестве источника выходного сигнала будет выбран назначенный источник входного сигнала.

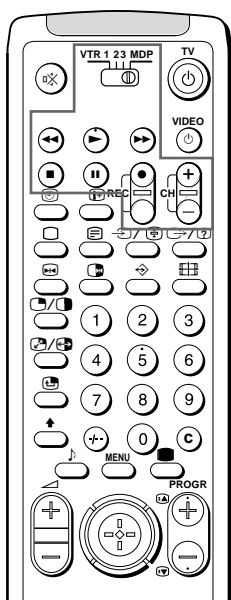

При записи

Если Вы используете для записи кнопку ● (запись), то обязательно нажмите эту кнопку и ту, что справа от нее, одновременно.

Дистанционное управление другой аппаратурой Sony

Вы можете использовать пульт дистанционного управления телевизора для управления основной, дистанционно-управляемой аппаратурой Sony, такой, как: КВМ с бета-кассетами, КВМ с 8-мм лентами и бытовые КВМ VHS, также проигрыватели видеодисков.

Настройка пульта дистанционного управления на аппаратуру

- 1 Установите переключатель VTR 1/2/3 MDP в соответствии с аппаратурой, которой Вы хотите управлять:

VTR1: КВМ с бета-кассетой

VTR2: КВМ с 8-мм лентой

VTR3: Бытовой КВМ VHS

MDP: Проигрыватель видеодисков

- 2 Используйте кнопки, указанные на рисунке, для управления дополнительной аппаратурой.

Если Ваша видеоаппаратура функционирует с использованием переключателя COMMAND MODE установите данный переключатель в такое же положение, как и переключатель VTR 1/2/3 MDP на пульте дистанционного управления телевизора.

Если аппаратура не имеет определенной функции, то соответствующая кнопка на пульте дистанционного управления не будет работать.

К Вашему сведению

Оптимальная зона просмотра

Для наилучшего качества изображения постарайтесь установить проекционный телевизор так, чтобы Вы могли смотреть на экран в пределах показанной ниже зоны.

Зона горизонтального просмотра

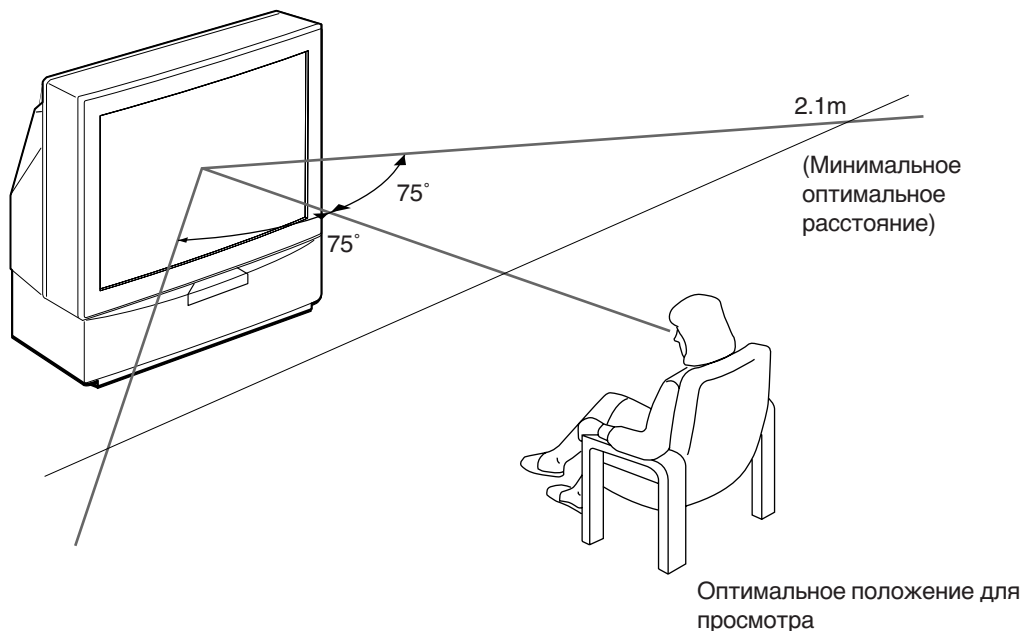



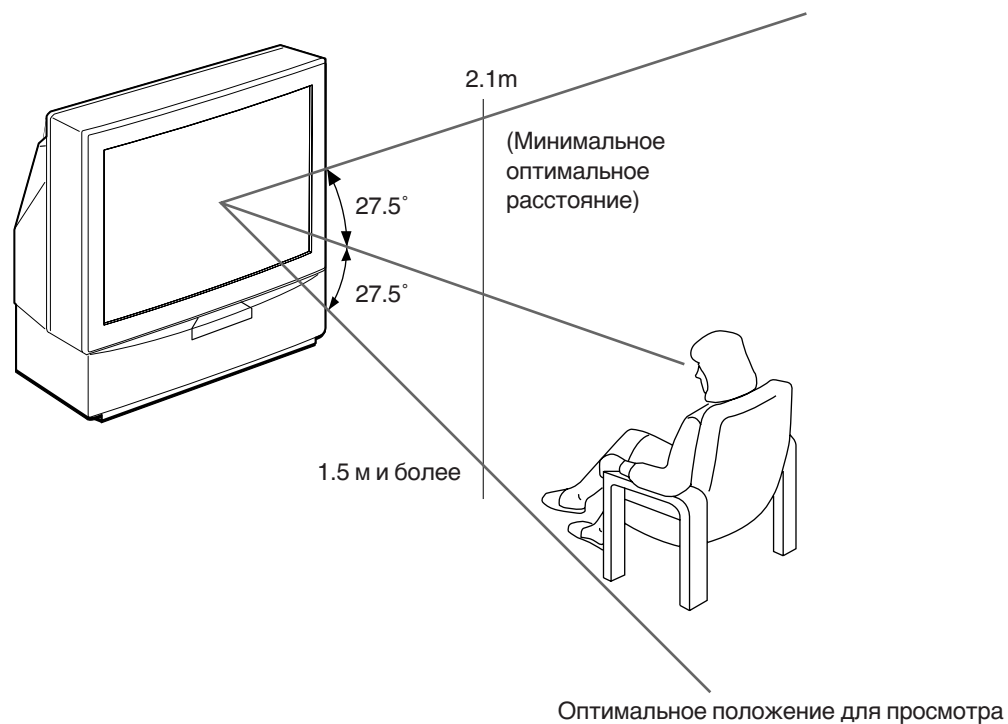





Зона вертикального просмотра











Отыскание неисправностей

Здесь изложено несколько простых решений некоторых проблем, которые могут влиять на изображение и звук.

Проблема	Решение
Нет изображения (экран темный), нет звука	<ul style="list-style-type: none"> • Включить телевизор в сеть. • Нажать  на телевизоре (если индикатор  горит, то нажать кнопку  или номер программы на пульте дистанционного управления). • Проверить соединение антенны. • Проверить, включен ли выбранный источник видеосигнала. • Выключите телевизор на 3-4 секунды, а затем снова включите его выключателем.
Плохое изображение или нет изображения (экран темный), но звук нормальный	<ul style="list-style-type: none"> • Нажать кнопку MENU для ввода меню РЕГУЛИРОВКА ИЗОБРАЖЕНИЯ и отрегулировать яркость, контрастность и цвет.
Плохое качество изображения при просмотре источника видеосигнала основных цветов изображения RGB	<ul style="list-style-type: none"> • Нажимать повторно кнопку  для выбора .
Хорошее изображение, но нет звука	<ul style="list-style-type: none"> • Нажать  +. • Убедитесь, что выбран громкоговоритель “основной” из меню “ЗВУК” • Если  отображается на экране, нажать .
Нет цвета для цветных программ	<ul style="list-style-type: none"> • Нажать кнопку MENU для ввода меню РЕГУЛИРОВКА ИЗОБРАЖЕНИЯ, выбрать пункт сброса, а затем нажать координатную рукоятку для подтверждения.
Пульт дистанционного управления не работает	<ul style="list-style-type: none"> • Слабые батарейки.

Если проблема все еще остается, то Вам следует предоставить Ваш телевизор для технического обслуживания квалифицированным персоналом. Никогда не открывайте корпус самостоятельно.

Технические характеристики

Телевизионная система	B/G/H, D/K
Система цветного телевидения	PAL/SECAM
Охват каналов	NTSC 3.58/4.43 (VIDEO IN) Смотрите “Принимаемые каналы и индикации каналов” ниже
Размер проецируемого изображения	41 дюйм. Приблиз. 103 см по диагонали
Гнезда	
Задняя панель	Входные гнезда центральной акустической системы, 2 гнезда  (L, R), аудиовыходы – фонические гнезда  , 21-штырьковый разъем европейского стандарта (стандарт CENELEC) – входы для аудио- и видеосигналов – входы RGB (сигнала основных цветов изображения) – выходы телевизионных сигналов аудио и видео  2/  2, 21-штырьковый разъем европейского типа – входы для аудио- и видеосигналов – входы для S-видео – выходы для аудио- и видеосигналов (выбираемые)  3/  3, 21-штырьковый разъем европейского типа – входы для аудио- и видеосигналов – входы для S-видео – Выход аудио и видео сигналов (возможны для выбора, источник выходного сигнала соответствует разъему  2/  2) – входы S-видео – 4-штырьковые по DIN – входы видеосигналов – фонические гнезда – входы аудиосигналов – фонические гнезда – гнездо наушников – стереофоническое минигнездо
Передняя панель	– входы S-видео – 4-штырьковые по DIN – входы видеосигналов – фонические гнезда – входы аудиосигналов – фонические гнезда – гнездо наушников – стереофоническое минигнездо



АЯ46

Выходная мощность звука	2 × 30 Вт (музыкальная мощность)
Входная мощность центрального динамика	2 × 15 Вт (RMS)
Потребляемая мощность	30 Вт (при использовании центральной акустической системы)
Габаритные размеры Ш x В x Г	145 Вт
Масса	948 × 992 × 511 мм
Прилагаемые принадлежности	43 кг
Прочие функции	См. стр. 126
	Цифровой гребенчатый фильтр (высокая разрешающая способность) FASTEXT, TOPText NICAM

Конструкция и технические характеристики могут быть изменены без уведомления.

Принимаемые каналы и индикации каналов

	Принимаемые каналы	Индикация на экране
B/G/H	E2..12 21..69	C02 C03 C04..C12 C21..C69
CABLE TV (1)	S1..41	S01 S02..S41
CABLE TV (2)	S01..S05 M1..M10 U1..U10	S42..S46 S01..S10 S11..S20
ITALY	A B C D E F G H H1 H2 21..69	C11..C69
D/K	R01..R12 R21..R69	C02..C12 C21..C69
CABLE TV (1)		S01 S02..S41
CABLE TV (2)		S42 S43..S46
CABLE TV	B..Q, S21..41	S02, S03..S17, S21..S41

Экологическая бумага - Без хлора





Free Manuals Download Website

<http://myh66.com>

<http://usermanuals.us>

<http://www.somanuals.com>

<http://www.4manuals.cc>

<http://www.manual-lib.com>

<http://www.404manual.com>

<http://www.luxmanual.com>

<http://aubethermostatmanual.com>

Golf course search by state

<http://golfingnear.com>

Email search by domain

<http://emailbydomain.com>

Auto manuals search

<http://auto.somanuals.com>

TV manuals search

<http://tv.somanuals.com>