

Color Rear Video Projector

Operating Instructions _____

EN

Manual de instrucciones _____

ES

IMPORTANT SAFETY INFORMATION:

Please read the important safety information on page 2-^{EN}.

INFORMACION IMPORTANTE SOBRE SEGURIDAD:

Lea la información importante sobre seguridad de la página 2-^{ES}.



CONSIGNES DE SECURITE IMPORTANTES:

Veillez lire les informations concernant la sécurité à la page 2-^{EN}.

*KP-48V75
KP-53V75
KP-53V75C
KP-61V75*

WARNING

To prevent fire or shock hazard, do not expose the unit to rain or moisture.

CAUTION RISK OF ELECTRIC SHOCK DO NOT OPEN	
ATTENTION RISQUE DE CHOC ELECTRIQUE, NE PAS OUVRIR	
PRECAUCION RIESGO DE CHOQUE ELECTRICO NO ABRIR	
CAUTION : TO REDUCE THE RISK OF ELECTRIC SHOCK, DO NOT REMOVE COVER (OR BACK). NO USER-SERVICEABLE PARTS INSIDE. REFER SERVICING TO QUALIFIED SERVICE PERSONNEL.	



This symbol is intended to alert the user to the presence of uninsulated "dangerous voltage" within the product's enclosure that may be of sufficient magnitude to constitute a risk of electric shock to persons.



This symbol is intended to alert the user to the presence of important operating and maintenance (servicing) instructions in the literature accompanying the appliance.

CAUTION

To prevent electric shock, do not use this polarized AC plug with an extension cord, receptacle or other outlet unless the blades can be fully inserted to prevent blade exposure.

CAUTION

When using TV games, computers, and similar products with your projection TV, keep the brightness and contrast functions at low settings. If a fixed (non-moving) pattern is left on the screen for long periods of time at a high brightness or contrast setting, the image can be permanently imprinted onto the screen. These types of imprints are not covered by your warranty because they are the result of misuse.

Note on Caption Vision

This television receiver provides display of television closed captioning in accordance with §15.119 of the FCC rules.

Note on CATV system installer

This reminder is provided to call the CATV system installer's attention to Article 820-40 of the NEC that provides guidelines for proper grounding and, in particular, specifies that the cable ground shall be connected to the grounding system of the building, as close to the point of cable entry as practical.

Use of this television receiver for other than private viewing of programs broadcast on UHF or VHF or transmitted by cable companies for the use of the general public may require authorization from the broadcaster, cable company and/or program owner.

Note on convergence adjustment

Before you use your projection TV, make sure to adjust convergence. For the procedure, see page 21.

NOTIFICATION

This equipment has been tested and found to comply with the limits for a Class B digital device pursuant to Part 15 of the FCC Rules. These limits are designed to provide reasonable protection against harmful interference in a residential installation. This equipment generates, uses, and can radiate radio frequency energy and, if not installed and used in accordance with the instructions, may cause harmful interference with radio communications. However, there is no guarantee that interference will not occur in a particular installation. If this equipment does cause harmful interference to radio or television reception, which can be determined by turning the equipment off and on, the user is encouraged to try to correct the interference by one or more of the following measures:

- Reorient or relocate the receiving antennas
- Increase the separation between the equipment and receiver.
- Connect the equipment into an outlet on a circuit different from that to which the receiver is connected.
- Consult the dealer or an experienced radio/TV technician for help.

You are cautioned that any changes or modifications not expressly approved in this manual could void your authority to operate this equipment.

This document is for the remote control RM-Y903.
MODELS: KP-48V75/53V75/53V75C/61V75.

Please keep this notice with the instruction manual.



As an ENERGY STAR Partner, Sony Corporation has determined that this product meets the ENERGY STAR guidelines for energy efficiency.

ATTENTION

Pour prévenir les chocs électriques, ne pas utiliser cette fiche polarisée avec un prolongateur, une prise de courant ou une autre sortie de courant, sauf si les lames peuvent être insérées à fond sans en laisser aucune partie à découvert.

Table of contents

- 4 Welcome!
- 4 Precautions

Getting Started

- 5 Step 1: Installing the projection TV
- 6 Step 2: Hookup
- 20 Step 3: Setting up the remote control
- 21 Step 4: Setting up the projection TV automatically
(AUTO SET UP)
- 25 Changing the menu language

Operations

- 26 Watching the TV
- 28 Watching two programs at one time — PIP/P&P
(Twin View™)/CH INDEX
- 30 Freezing the picture (FREEZE)
- 30 Adjusting the picture (VIDEO)
- 31 Adjusting the color temperature (TRINITONE)
- 32 Selecting the video mode (VIDEO)
- 32 Adjusting the sound (AUDIO)
- 33 Using audio effect (EFFECT)
- 34 Selecting stereo or bilingual programs (MTS)
- 35 Setting the speaker switch (SPEAKER)
- 36 Setting audio out (AUDIO OUT)
- 36 Setting daylight saving time (DAYLIGHT SAVING)
- 37 Setting the clock (CURRENT TIME SET)
- 37 Setting the timer to turn the projection TV on and
off (ON/OFF TIMER)
- 38 Customizing the channel names (CHANNEL CAPTION)
- 39 Blocking out a channel (CHANNEL BLOCK)
- 40 Setting your favorite channels (FAVORITE CHANNEL)
- 41 Setting video labels (VIDEO LABEL)
- 42 Setting Caption Vision (CAPTION VISION)
- 42 Operating video equipment
- 45 Operating a cable box or DBS receiver

Additional Information

- 46 Troubleshooting
- 47 Specifications
- 48 Index to parts and controls

- 50 Index

The captions in parentheses indicate menu names.

Owner's Record

The model and serial numbers are located at the rear of the projection TV. Record these numbers in the spaces provided below. Refer to them whenever you call upon your Sony dealer regarding this product.

Model No. _____

Serial No. _____

EN

Welcome!

Thank you for purchasing the Sony Color Rear Video Projection TV. Here are some of the features you will enjoy with your projection TV:

- Two tuner Picture-in-Picture (PIP) that allows you to watch another TV channel, video or cable image as a window or left picture.
- FAVORITE CHANNEL that allows you to view and choose from eight of your favorite programs.
- CH INDEX that allows you to view and choose from twelve programs.
- SAVA SPEAKER option on the AUDIO menu that lets you utilize the Sony SAVA series speaker system's surround sound and super woofer mode when you connect it to the projection TV.
- S-Link™ that allows you to automatically change the TV's input mode, turn on the VCR, and play a tape by just pressing the VCR's play button. This feature is a design unique to Sony.
- Y/CB/CR input connectors that allow you to connect a DVD player with component video output connectors.

About this manual

The instructions in this manual are for models KP-48V75, KP-53V75, KP-53V75C, and KP-61V75. Before you start reading this manual, please check your model number, located at the rear of the projection TV.

Model KP-53V75 is used for illustration purposes in this manual. Any differences in operation are clearly indicated in the text, for example "KP-48V75 only". The differences in specifications are indicated in the text.

Instructions in this manual are based on use of the remote control. You can also use the controls on the projection TV if they have the same name as those on the remote control.

Precautions

This projection TV operates on extremely high voltage. To prevent fire or electric shock, please follow the precautions below.

Safety

- Operate the projection TV on 120 V AC (220 V AC for KP-53V75C) only.
- One blade of the plug is wider than the other for safety purposes and will fit into the power outlet only one way. If you are unable to insert the plug fully into the outlet, contact your dealer.
- Should any liquid or solid object fall into the cabinet, unplug the projection TV and have it checked by qualified personnel before operating it further.
- Unplug the projection TV from the wall outlet if you are not going to use it for several days or more. To disconnect the cord, pull it out by the plug. Never pull the cord itself.

For details concerning safety precautions, see the supplied leaflet "IMPORTANT SAFEGUARDS".

Note on cleaning

Clean the cabinet of the projection TV with a dry soft cloth. To remove dust from the screen, wipe it gently with a soft cloth using vertical strokes only. Stubborn stains may be removed with a cloth slightly dampened with solution of mild soap and warm water. Never use strong solvents such as thinner or benzene for cleaning. If the picture becomes dark after using the projection TV for a long period of time, it may be necessary to clean the inside of the projection TV. Consult qualified service personnel.

Installing

- To prevent internal heat build-up, do not block the ventilation openings.
- Do not install the projection TV in a hot or humid place, or in a place subject to excessive dust or mechanical vibration.
- Avoid operating the projection TV at temperatures below 5°C (41°F).
- If the projection TV is transported directly from a cold to a warm location, or if the room temperature has changed suddenly, the picture may be blurred or show poor color. This is because moisture has condensed on the mirror or lenses inside. If this happens, let the moisture evaporate before using the projection TV.
- To obtain the best picture, do not expose the screen to direct illumination or direct sunlight. It is recommended to use spot lighting directed down from the ceiling or to cover the windows that face the screen with opaque drapery. It is desirable to install the projection TV in a room where the floor and walls are not of reflecting material. If necessary, cover them with dark carpeting or wall paper.

Step 1: Installing the projection TV

For the best picture quality, install the projection TV within the areas shown below.

Optimum viewing area (Horizontal)

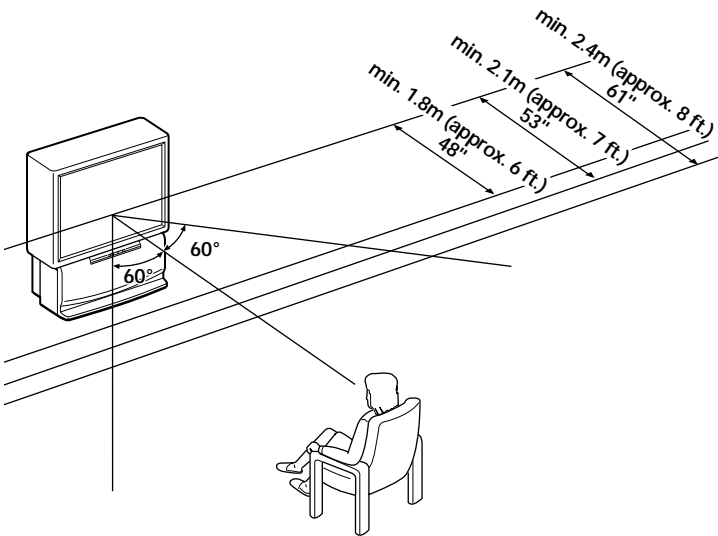

Optimum viewing area (Vertical)

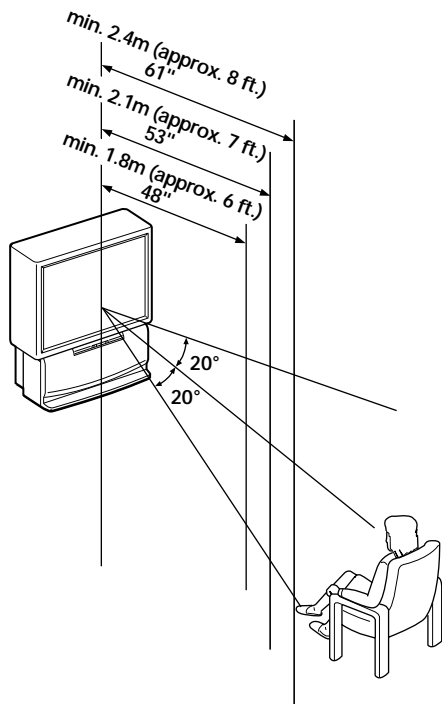

Carrying your projection TV

■ KP-48V75/53V75/53V75C only

Be sure to grasp the areas indicated when carrying the projection TV, and to use more than two people.

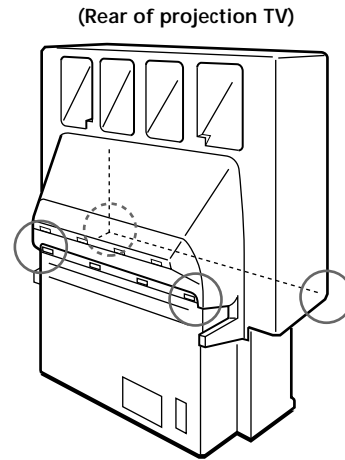

■ KP-61V75 only

Carry your projection TV by the casters.

EN

Preparing for your projection TV

Before you use your projection TV, adjust convergence. For the procedure, see "Step 4: Setting up the projection TV automatically (AUTO SET UP)" on page 21.

Step 2: Hookup

Although you can use either an indoor or outdoor antenna with your projection TV, we recommend that you connect an outdoor antenna or a cable TV system to get better picture quality.

Connecting an antenna

Connect your antenna cable to the VHF/UHF antenna terminal. If you cannot connect your antenna cable directly to the terminal, follow one of the instructions below depending on your cable type.

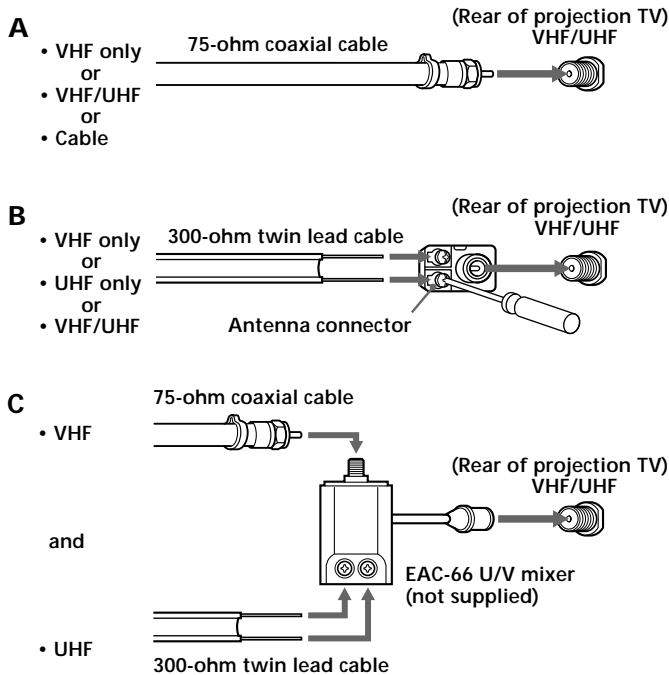

Notes

- Most VHF/UHF combination antennas have a signal splitter. Remove the splitter before attaching the appropriate connector.
- If you use the U/V mixer, snow and noise may appear in the picture when viewing cable TV channels over 37.

Connecting an antenna/cable TV system without a VCR

To cable or antenna

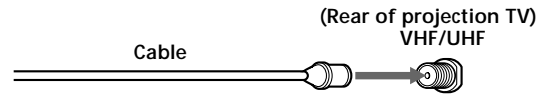

To cable box

If your cable company requires you to connect a cable box, make the connection as follows:

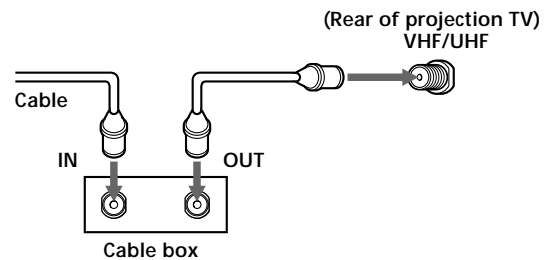

To cable box and cable

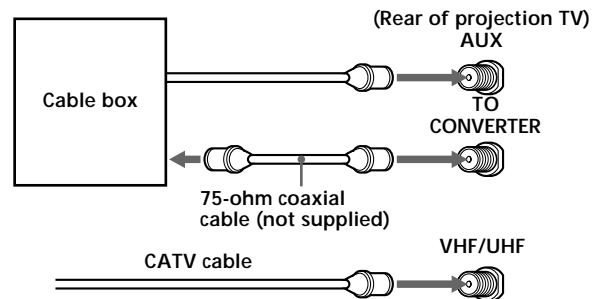

Pay cable TV systems use scrambled or encoded signals requiring a cable box* in addition to the normal cable connection.

* The cable box will be supplied by the cable company.

Note

- You cannot watch the signal through an AUX connector as a window picture.

To cable and antenna

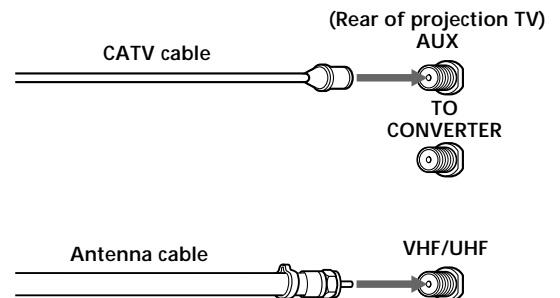

Note

- Do not connect anything to the TO CONVERTER connector in this case.

Connecting an antenna/cable TV system with a VCR

For details on connection, see your VCR instruction manual.

Before making the connection, disconnect the AC power cords of the equipment to be connected.

To a conventional VCR

Note

- To connect a monaural VCR, connect the audio output of the VCR to AUDIO-L (MONO) of VIDEO 1/3 IN on the projection TV.

After making these connections, you will be able to do the following:

- View the playback of video tapes
- Record one TV program while viewing another program
- Watch two TV programs at once using PIP

Without a cable box

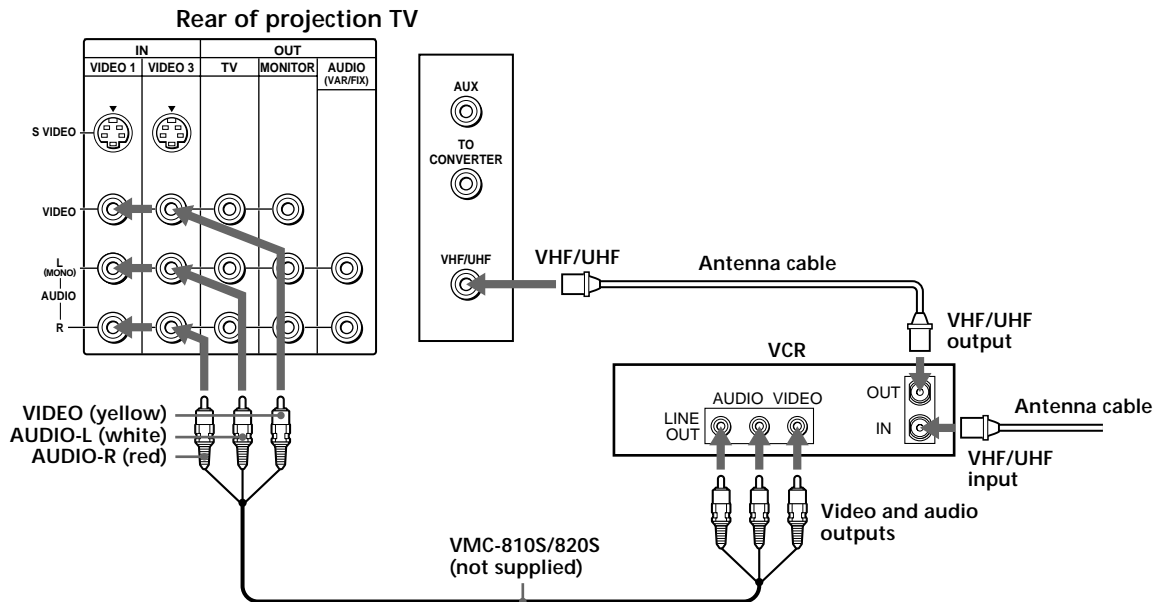

With a cable box

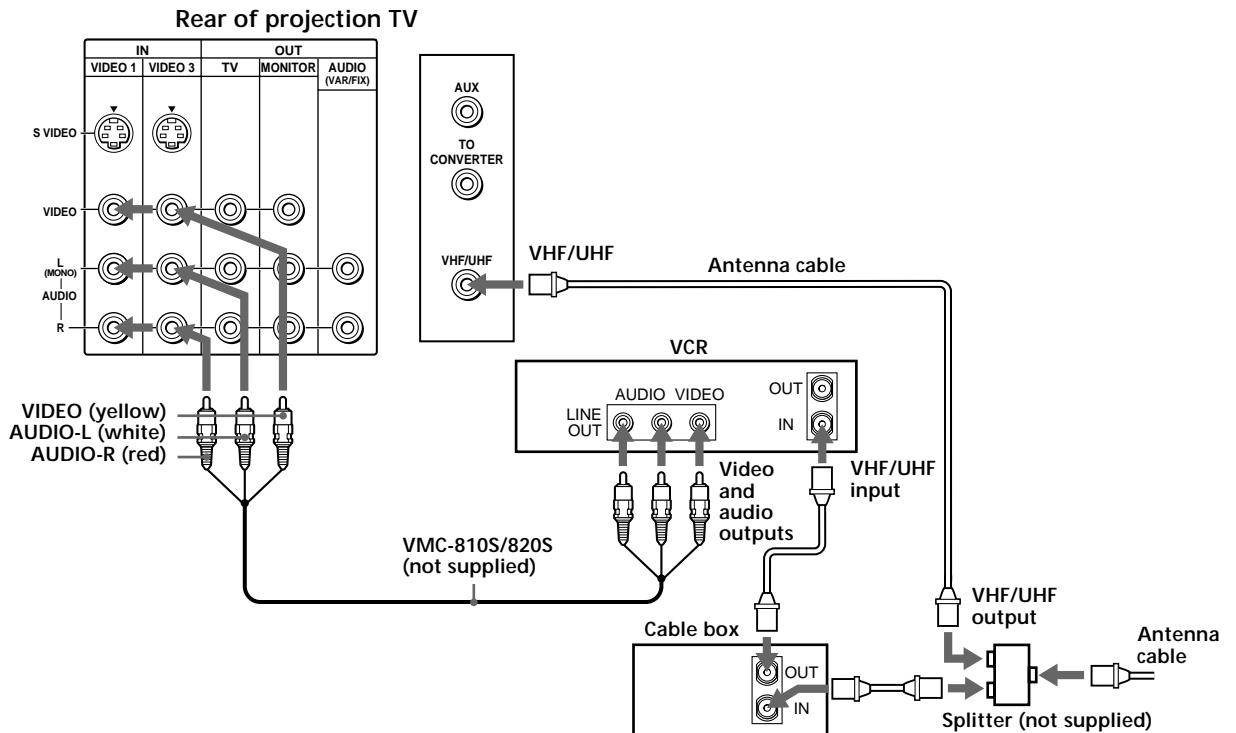

Connecting a DBS receiver

For details on connection, see the instruction manual of the DBS (Digital Broadcasting Satellites) receiver.

To a projection TV

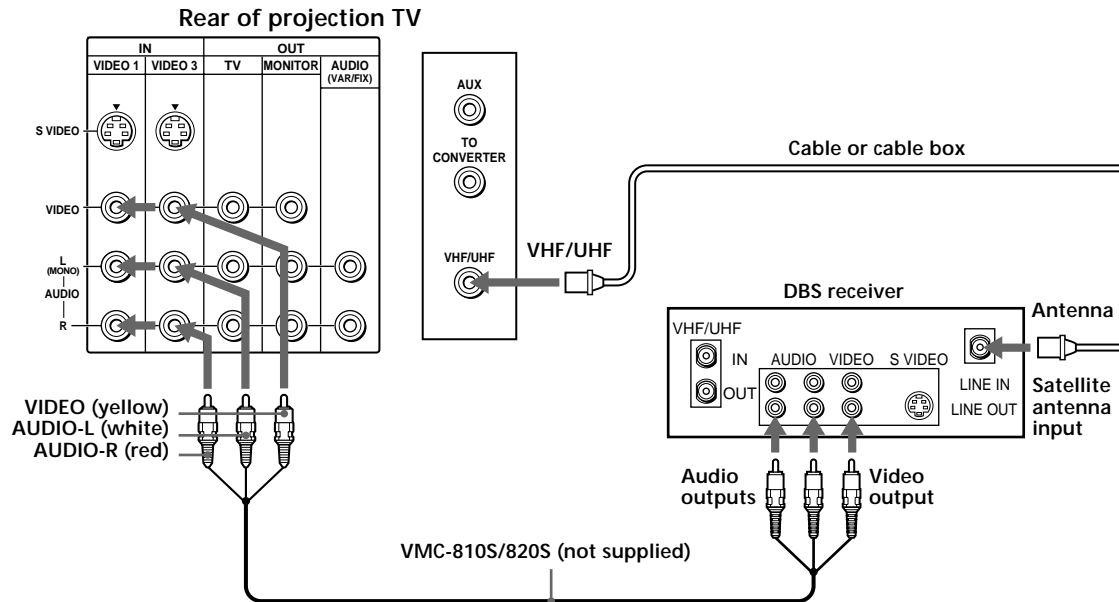

Note

- You can use the S VIDEO connector or the composite video connector for the video connection.

To a projection TV and VCR

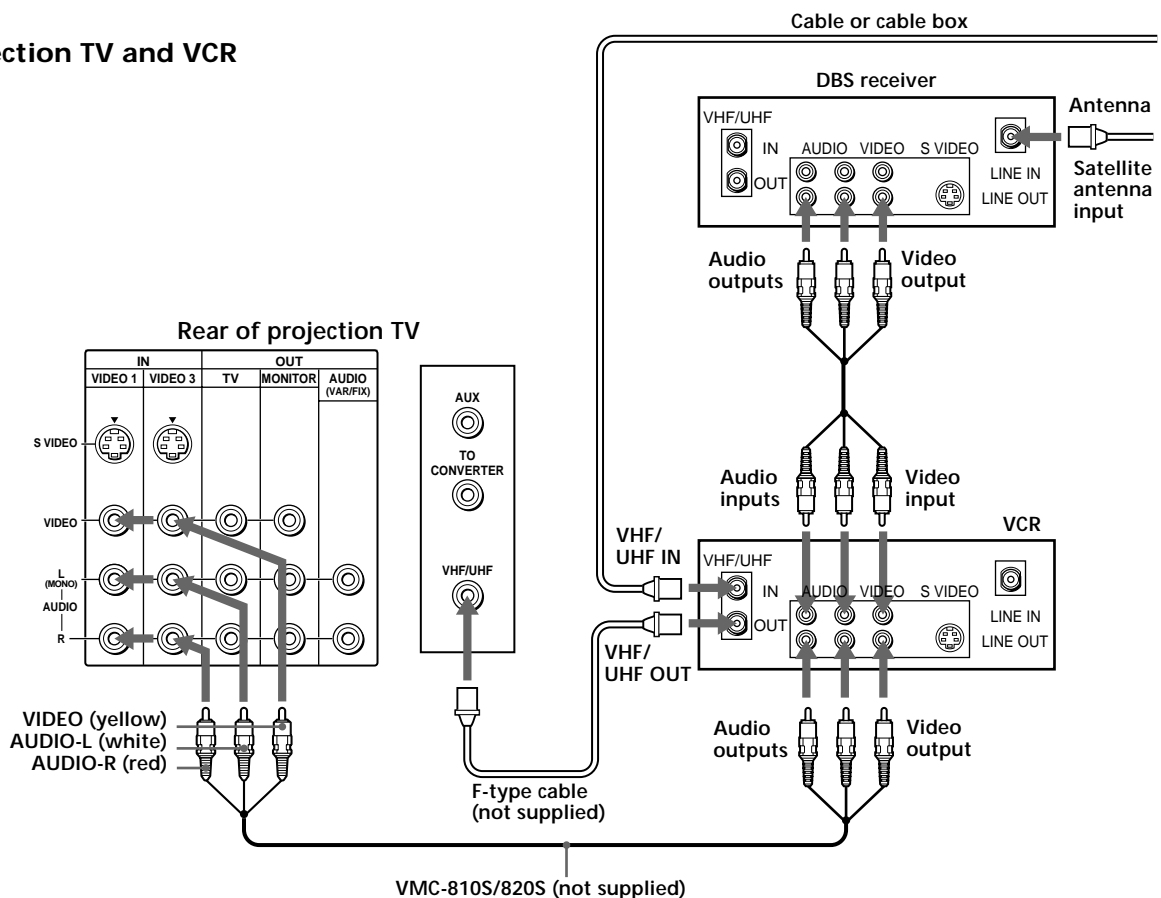

Connecting a camcorder

Use this connection to view a camcorder picture.

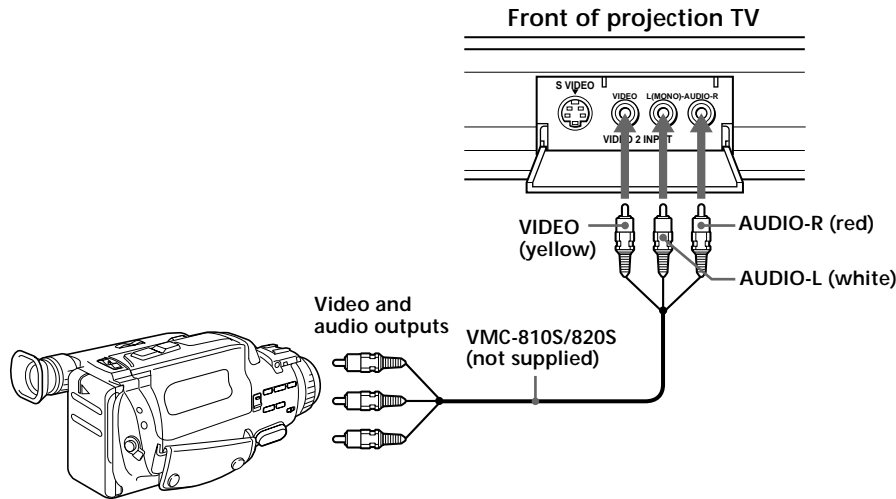

Notes

- To connect a monaural camcorder, connect the audio output of the camcorder to AUDIO-L (MONO) of VIDEO 2 INPUT on the projection TV.
- To connect a camcorder equipped with the S video output, connect the S video output of the camcorder to the S VIDEO connector of the projection TV.

Connecting an audio system

When connecting audio equipment, see page 32 for more information.

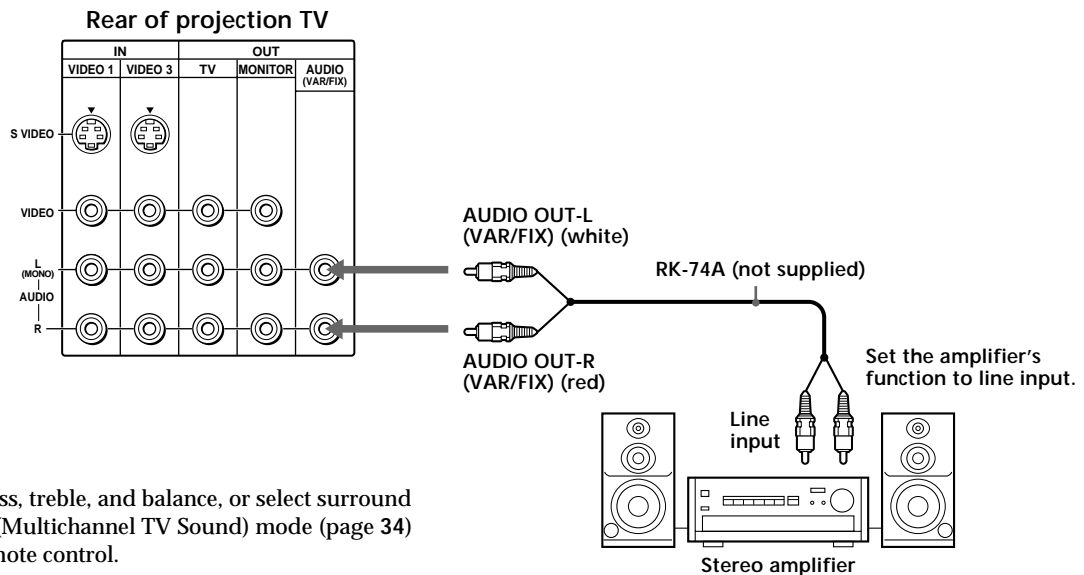

Note

- You can adjust the bass, treble, and balance, or select surround (page 33) or an MTS (Multichannel TV Sound) mode (page 34) with the supplied remote control.

Connecting an AV receiver

Connect an optional AV receiver to the VIDEO 1 IN jacks at the rear of the projection TV.

If your AV receiver has the TV input jacks, connect them to the TV OUT jacks at the rear of the projection TV.

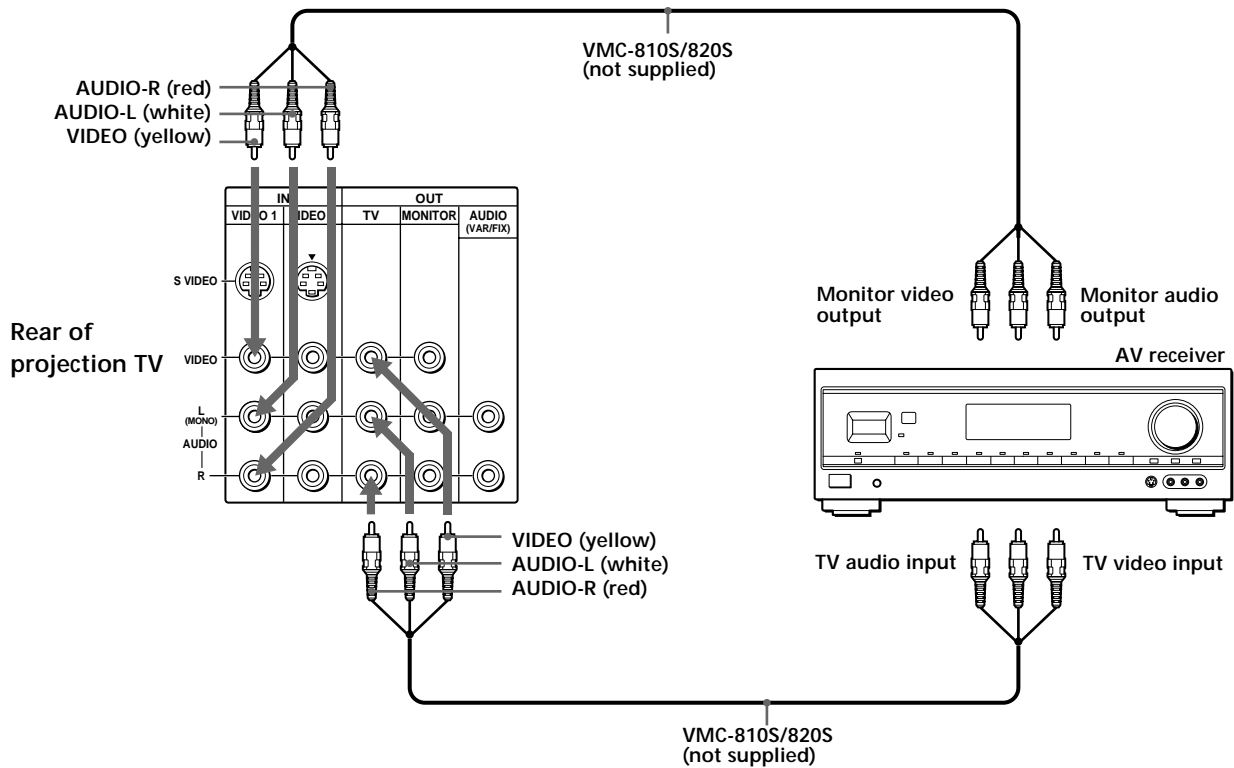

EN

Connecting two VCRs for tape editing using MONITOR OUT

You can record input images displayed on the screen. This type of connection should be used only when you connect from the line input of one VCR, and from the line output of a second VCR.

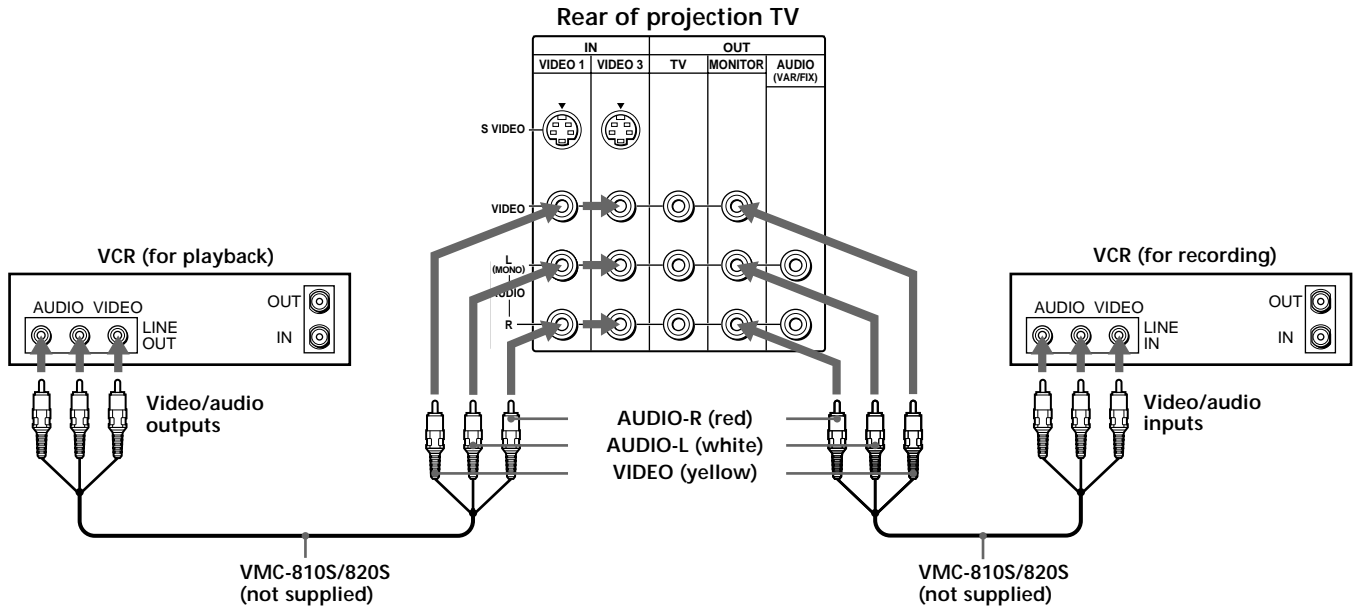

Notes

- Do not change the input signal while editing through MONITOR OUT, or the output signal will also change.
- You can use the S video jack to connect a VCR for playback and the composite video connector to connect a VCR for recording.
- When connecting a single VCR to the projection TV, do not connect the MONITOR OUT to the VCR's line input, while at the same time connecting from the projection TV's VIDEO IN connectors to the VCR's line output, as shown below.

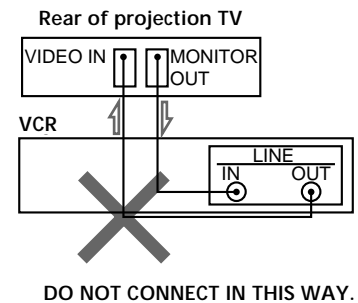

Connecting a DVD player without component video output connectors

Connect VIDEO 1/3 connectors on the projection TV to line output connectors on the DVD player.

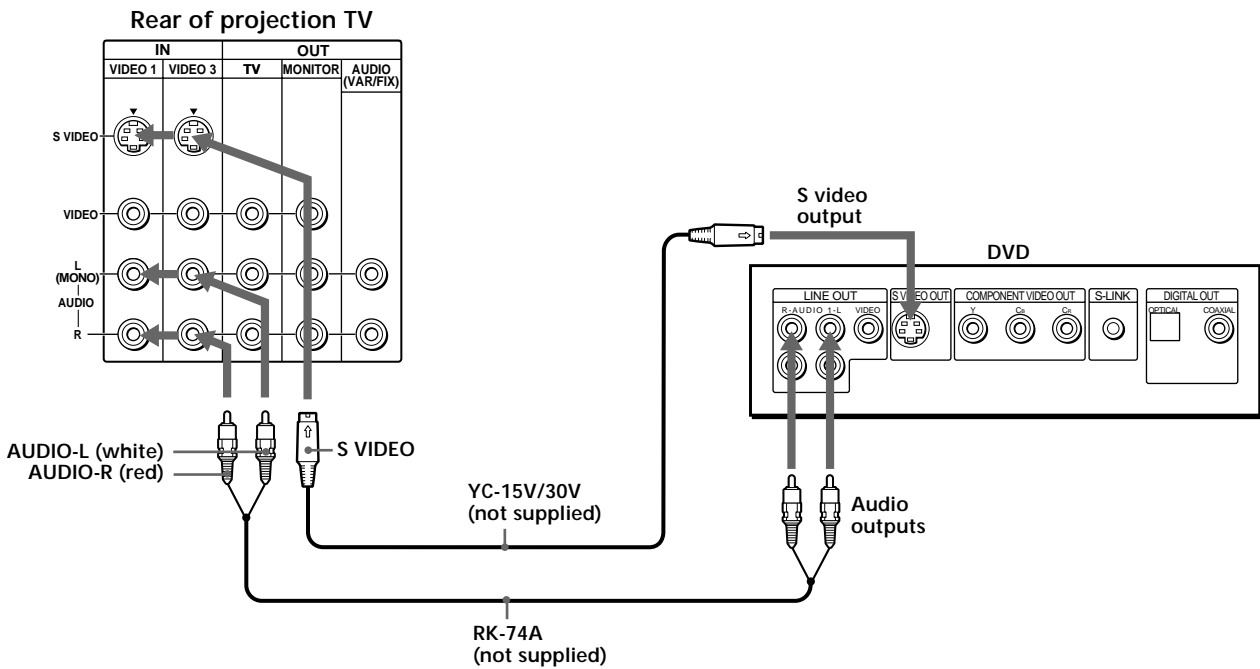

EN

Notes

- Connect your DVD player directly to your TV. Connecting the DVD player through other video equipment will cause unwanted picture noise.
- If your DVD player does not have S video output connector, use composite video connector for the video connection.
- Video signals are composed of Y (luminance) and C (chroma) signals. The S connection sends the two signals separately preventing degradation, and gives better picture quality compared to conventional connections.
- Because the high quality pictures on a DVD disc contain a lot of information, picture noise may appear. In this case, reduce the SHARPNESS level in the VIDEO menu (see SHARPNESS on page 31).

(continued)

Connecting a DVD player with component video output connectors

Component video terminals Y/CB/CR provide a sharper, higher resolution picture by reducing the amount of signal processing thus creating a more accurate reproduction of the source.

If your DVD player has component video output connectors, connect them to VIDEO 4 IN on the projection TV in the following way.

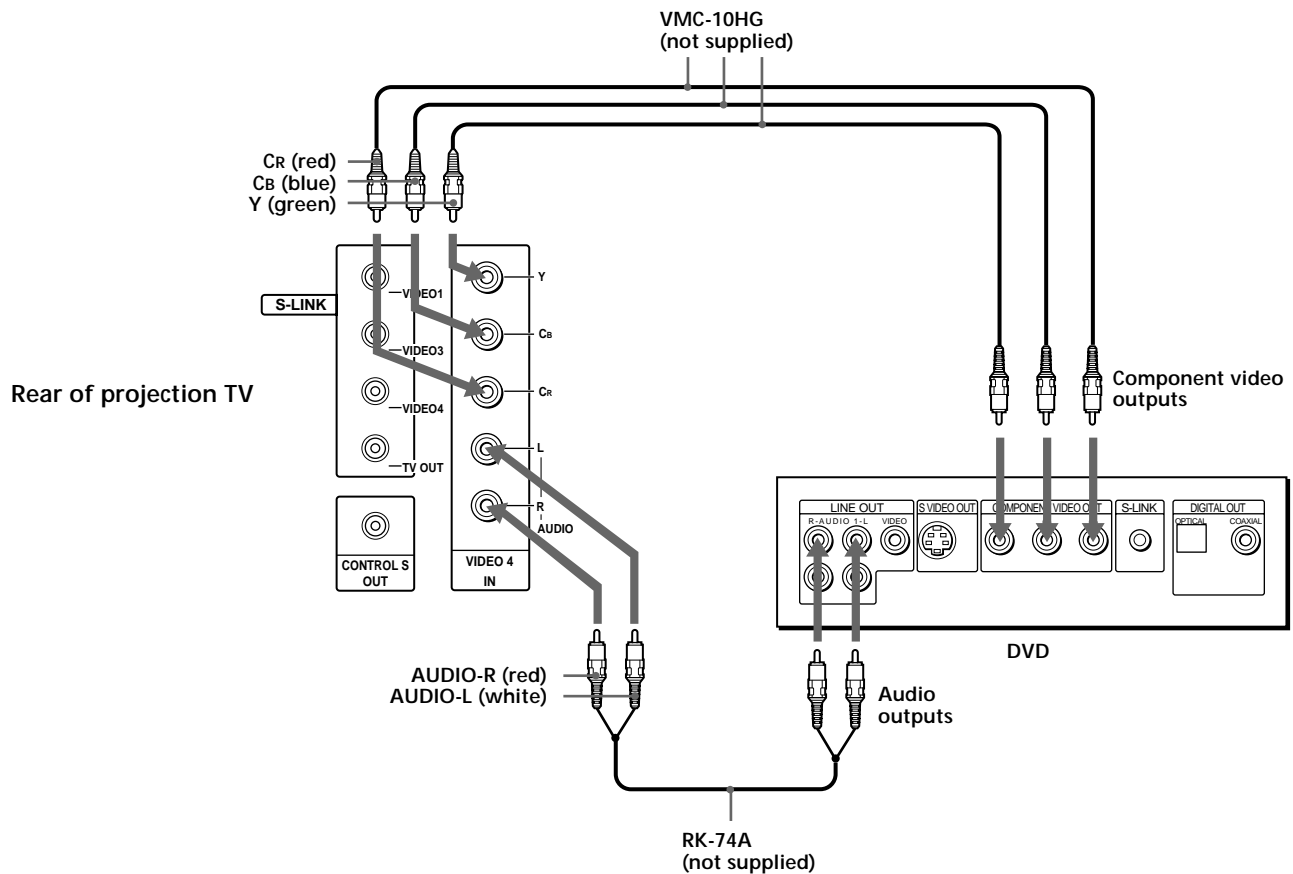

Notes

- Connect your DVD player directly to your TV. Connecting the DVD player through other video equipment will cause unwanted picture noise.
- When the DVD player is connected using VIDEO 4 IN, its MONITOR OUT signals cannot be output.
- Some DVD player connectors may be labeled Y, B-Y, and R-Y. In this case, connect Y (green) on the projection TV to Y on the DVD player, CB (blue) to B-Y, and CR (red) to R-Y.
- The jacks of this projection TV are colored in green (Y), blue (CB), and red (CR). If line output connectors of your DVD player have different colors, make connections according to their labels.
- Because the high quality pictures on a DVD disc contain a lot of information, picture noise may appear. In this case, reduce the SHARPNESS level in the VIDEO menu (see SHARPNESS on page 31).
- If the incorrect colors appear when using this component video input, recheck the connections they may be reversed.

Connecting an amplifier with Dolby Pro Logic decoder

If you use an amplifier with Dolby Pro Logic decoder instead of the projection TV's audio system, you can still use the projection TV's center speaker. See "Setting the speaker switch (SPEAKER)" on page 35.

* Manufactured under license from Dolby Laboratories Licensing Corporation. Additionally licensed under Canadian patent number 1,037,877. "Dolby", the double-D symbol  and "Pro Logic" are trademarks of Dolby Laboratories Licensing Corporation.

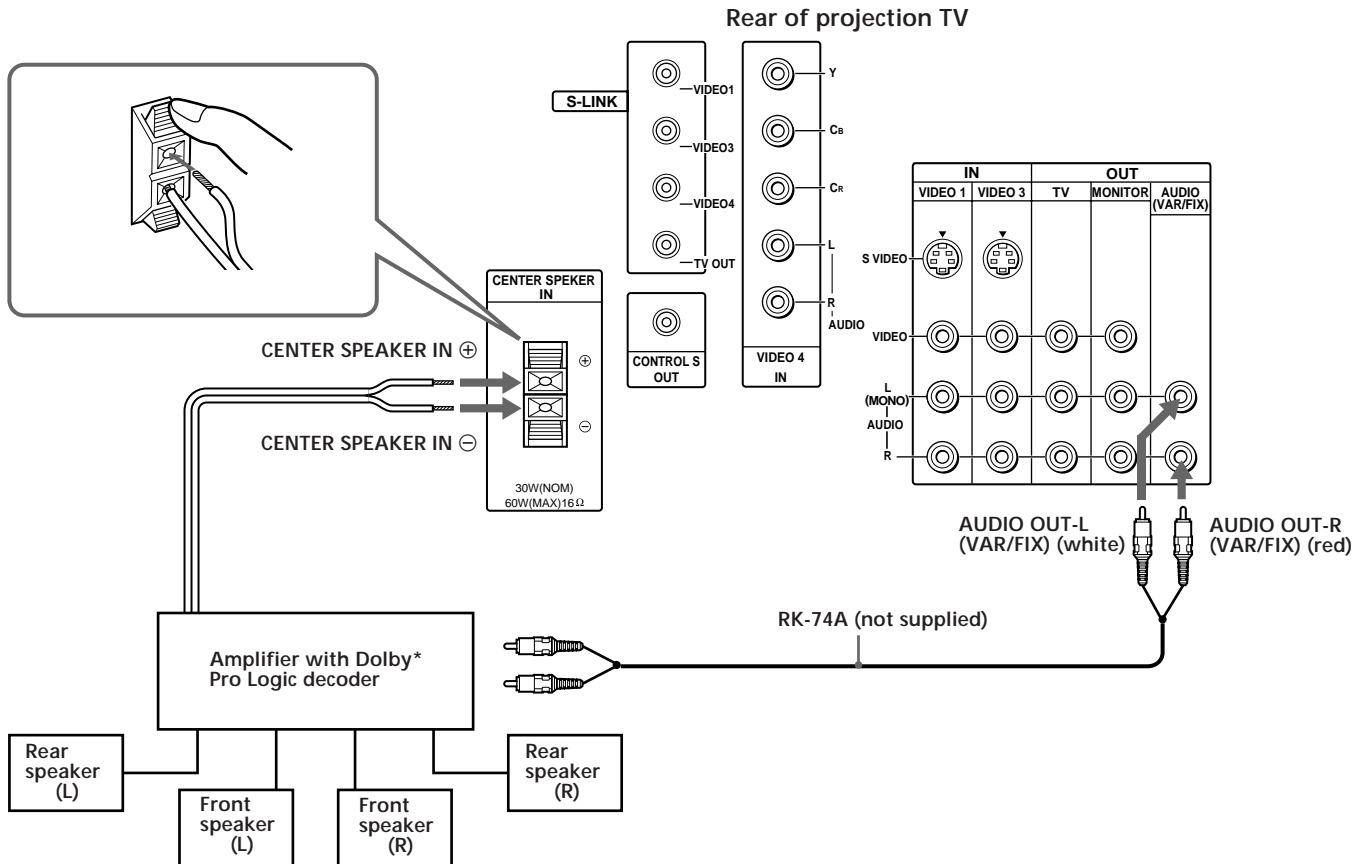

EN

Connecting a Sony SAVA series speaker system

If you have a Sony SAVA series speaker system, connect your speakers to the AUDIO (VAR/FIX) OUT jacks on the rear of the projection TV with the audio cable supplied with the speakers. You can take advantage of the speakers' Dolby Pro Logic surround system and super woofer mode, and control them with the supplied remote control. When connecting a Sony SAVA series speaker system, see page 35 for more information.

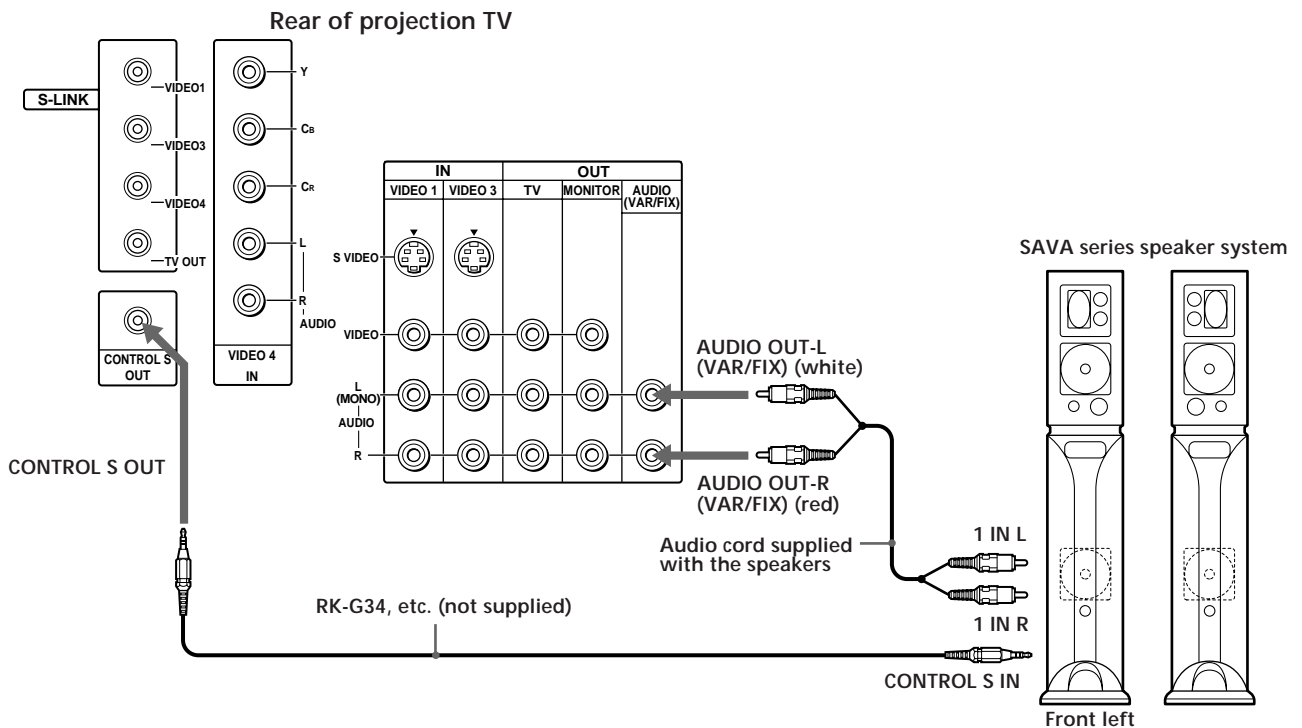

Using the S-Link function

S-Link function is a Sony innovation designed to make your Sony components work together. It allows you to switch automatically the TV's input mode to video when you press the play button on your Sony S-Link VCR. It also allows you to turn the VCR and TV off at the same time with the SYSTEM OFF button on the remote control (see page 44 for details).

Using the S-Link function without a Sony AV receiver

To make use of this function, be sure to connect the video equipment to the VIDEO IN and S-LINK connectors with the same label, that is, to VIDEO 1 IN and S-LINK VIDEO 1, to VIDEO 3 IN and S-LINK VIDEO 3, and to VIDEO 4 IN and S-LINK VIDEO 4.

Notes

- The projection TV may malfunction if you connect the S-Link cable to the projection TV without connecting the other end of the cable to the VCR.
- When making the S-Link connection, be sure to insert all the connectors firmly.

Refer also to the Operating Instructions supplied with your VCR, DBS tuner, LD player, and other Sony video equipment for details.

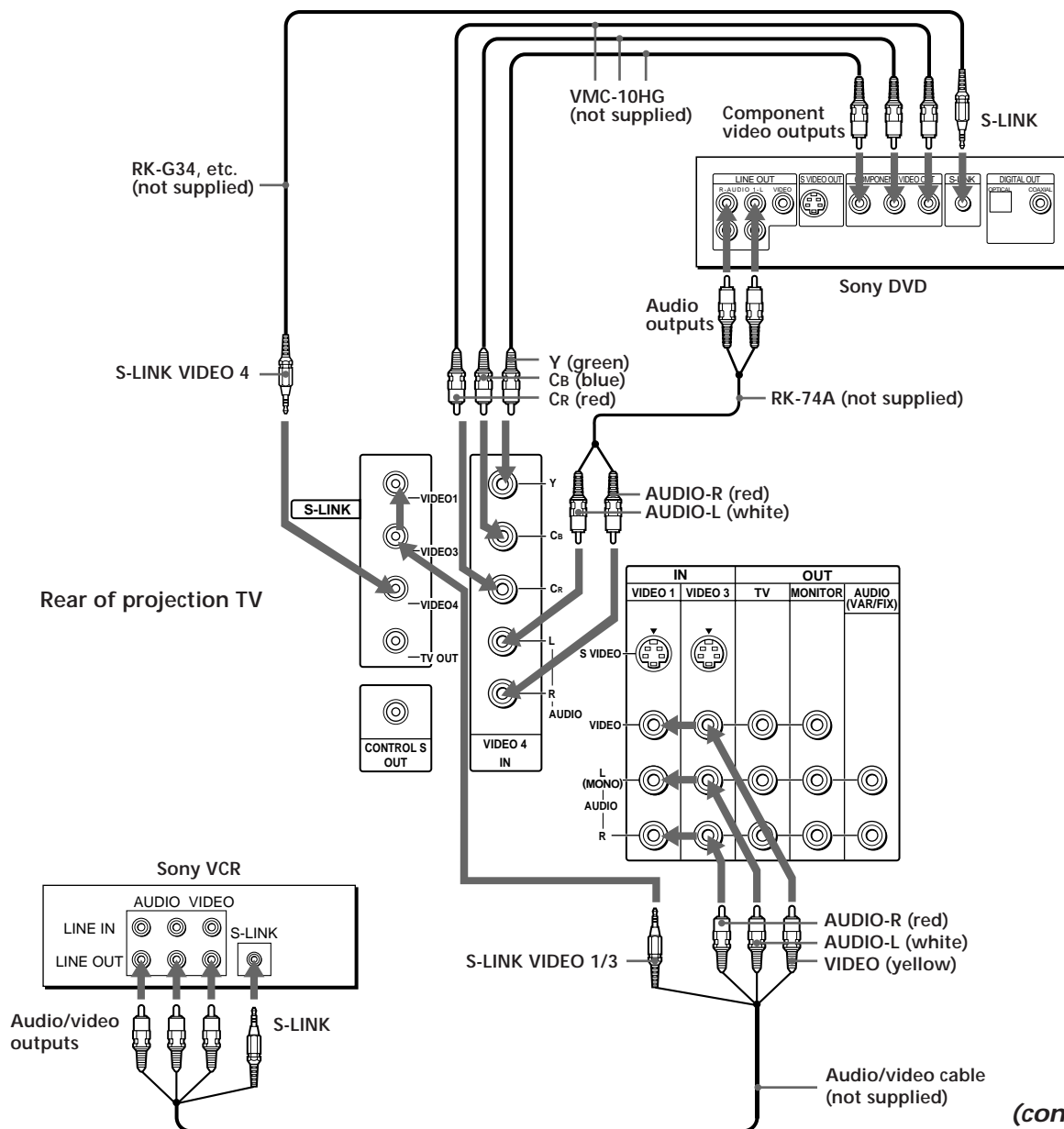

(continued)

Using the S-Link function with a Sony AV receiver

When making S-Link connections through a Sony AV receiver, set the TV speaker switch to OFF, CENTER or SAVA SP, but never to ON (see page 35).

Refer also to the Operating Instructions supplied with your VCR, DBS tuner, LD player, AV receiver, and other Sony video equipment for details.

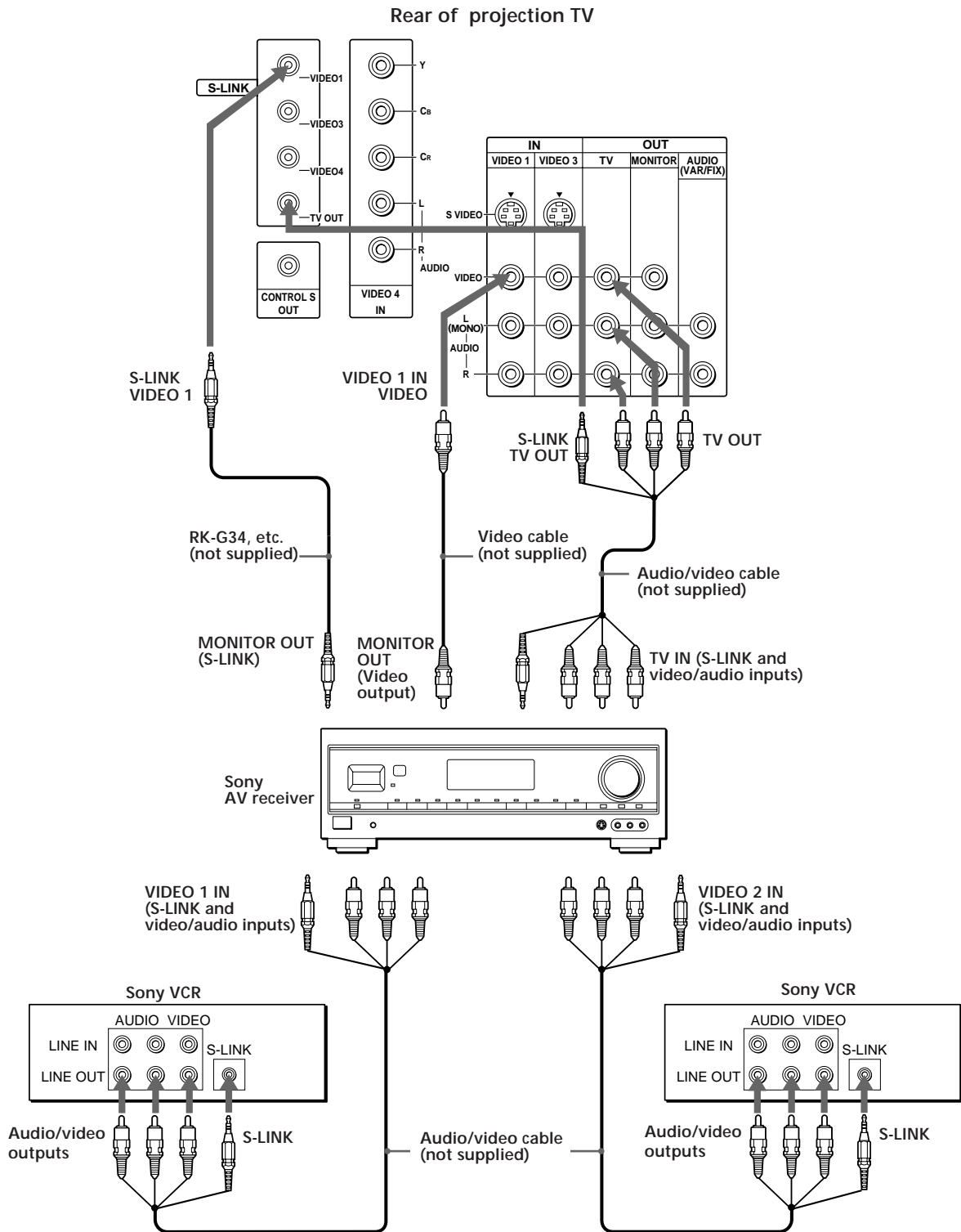

Connecting other Sony equipment with CONTROL S jack

This feature allows you to control your projection TV and other Sony equipment with one remote control.

To control other Sony equipment with the projection TV's remote control, connect the input of the equipment to CONTROL S OUT jack on the projection TV.

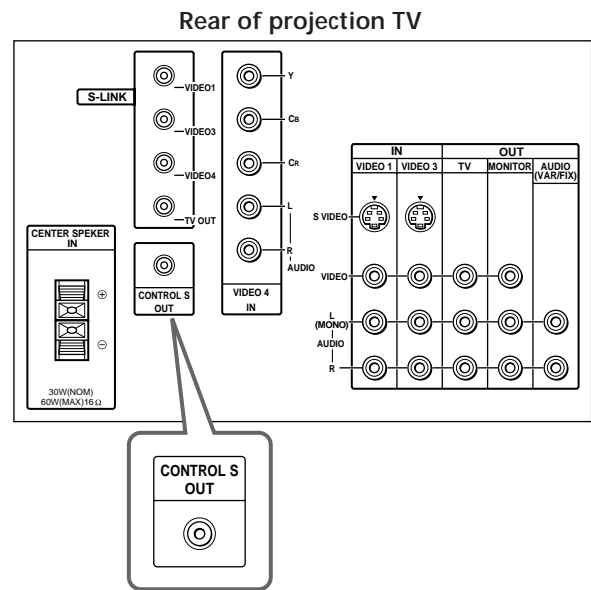

Step 3: Setting up the remote control

Inserting batteries

Insert two size AA (R6) batteries (supplied) by matching the + and - on the battery to the diagram inside the battery compartment.

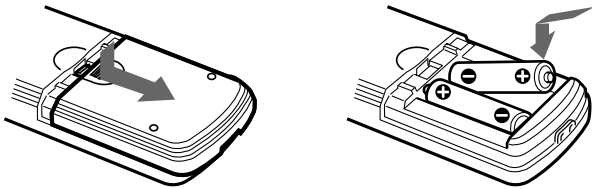

Notes

- Under normal conditions, batteries will last up to six months. If the remote control does not operate properly or the indicators of the buttons on the remote control do not light up, the batteries may be worn out. When replacing batteries, replace both of them with new ones.
- Do not mix old batteries with new ones or mix different types of batteries together.
- If the electrolyte inside the battery should leak, wipe the contaminated area of the battery compartment with a cloth and replace the old batteries with new ones. To prevent the electrolyte from leaking, remove the batteries when you don't plan to use the remote control for a long period of time.
- Do not handle the remote control roughly. Do not drop it, step on it, or let it get wet.
- Do not place the remote control in direct sunlight, near a heater, or where the humidity is high.

Getting to know buttons on the remote control

Names of buttons on the remote control are indicated in different colors to represent the available functions.

Button color

Transparent TV/VCR/DBS/Cable box function (light up) buttons. Press the appropriate function button first to change the remote control's function.

Green Buttons relevant to power operations.

Label color

White TV/VCR/DBS/Cable box operation buttons.

Yellow PIP operation buttons.

Blue DBS operation buttons.

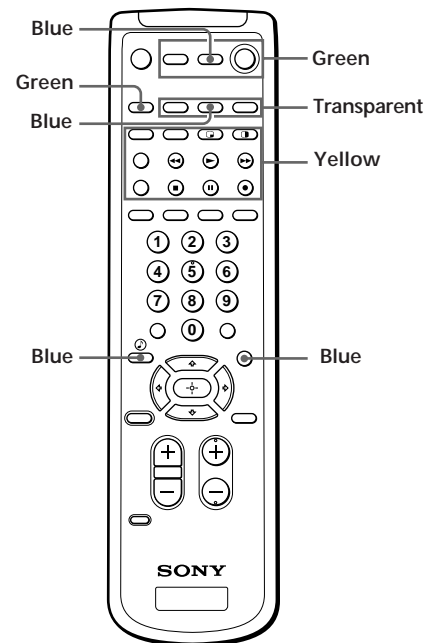

Step 4: Setting up the projection TV automatically

(AUTO SET UP)

You can set up your projection TV easily by using the AUTO SET UP feature. It presets all the receivable channels, adjusts the convergence and changes the on-screen menu language. To set up the projection TV manually, see "Adjusting convergence" (page 23), "Setting cable TV on or off" (page 24), "Presetting channels" (page 25) and "Changing the menu language" (page 25).

If the projection TV is set to a video input, you cannot perform AUTO SET UP. Press TV/VIDEO so that a channel number appears.

(Front of projection TV)

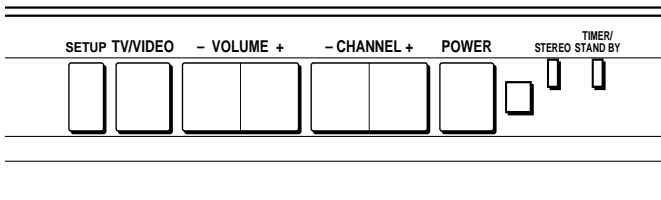

Before you start using AUTO SET UP, be sure to connect the antenna or cable to the projection TV (see page 6).

1 Press POWER to turn the projection TV on.



2 Press SETUP on the front of the projection TV.

AUTO SET UP screen appears.

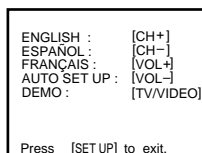
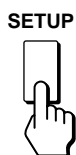

3 Press CHANNEL +/- or VOLUME + to select the on-screen menu language.

If you prefer Spanish or French to English, you can change the on-screen menu language.

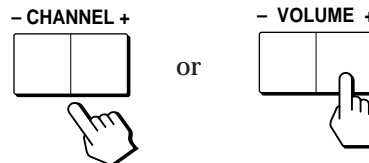

All of the menus will be set to the factory preset condition in the selected language.

4 Press VOLUME - to start AUTO SET UP.

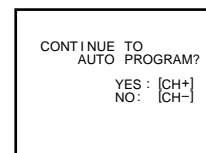
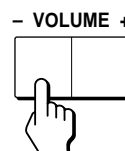

5 Press CHANNEL + to preset channels.

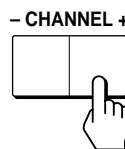

"AUTO PROGRAM" appears on the screen and the TV starts scanning and presetting channels automatically. When all the receivable channels are stored, "AUTO PROGRAM" disappears and the following menu appears. If the projection TV receives cable TV channels, CABLE is set to ON automatically.

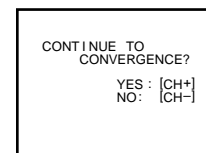

To exit AUTO PROGRAM

Press any button.

6 Adjust convergence.

(1) Press CHANNEL +.

The CONVERGENCE adjustment screen appears.

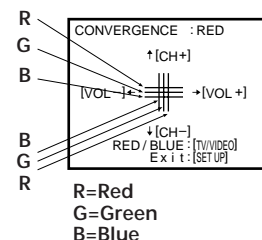
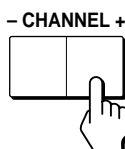

(2) Press TV/VIDEO to select RED or BLUE.

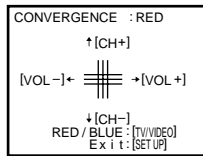

(3) Using CHANNEL +/- or VOLUME +/-, move the line until it converges with the center green line.

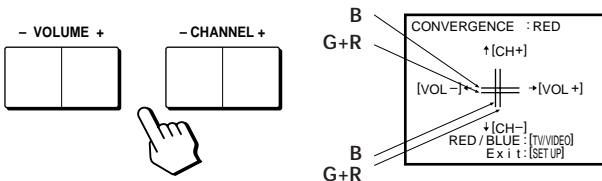

To move horizontal line up/down, press CHANNEL +/-.

To move vertical line right/left, press VOLUME +/-.

(4) Repeat steps (2) and (3) to adjust the other lines until all three lines converge and are seen as a white cross.

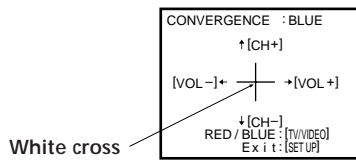

Note

- Using the AUX connector, press ANT first and make sure that "AUX" is displayed beside the channel number on the screen. Then follow the steps 2 to 6 above to perform AUTO SET UP.

To preview the main functions (DEMO)

Press TV/VIDEO on the projection TV in step 4. The functions and menus are displayed one by one.

To exit DEMO

Press any button.

Erasing or adding channels

After AUTO SET UP, you can erase unnecessary channels or add the channels you want. Preset channels during the day rather than late at night, when some channels may not be broadcasting.

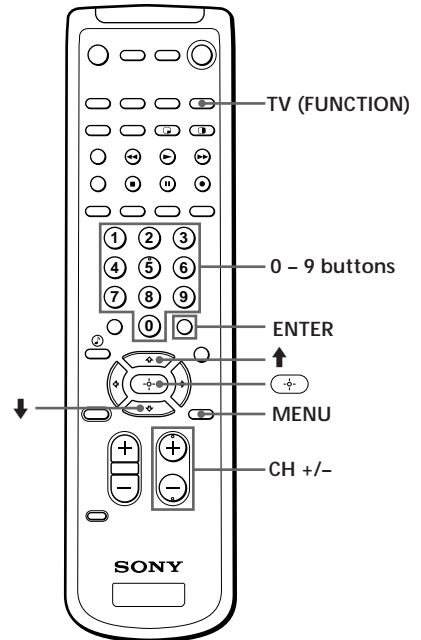

1 Press TV (FUNCTION).

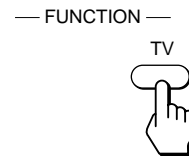

2 Press MENU.

The main menu appears.

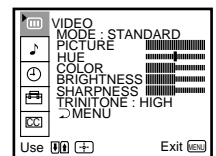

3 Press ↑ or ↓ to select , and press .

The SET UP menu appears.

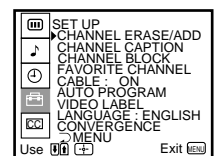
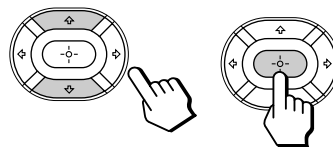

4 Press **↑** or **↓** to select **CHANNEL ERASE/ADD**, and press **↵**.

The CHANNEL ERASE/ADD menu appears.

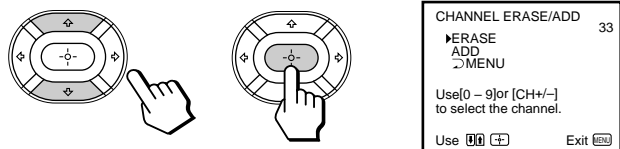

5 Erase and/or add channels:

To erase an unwanted channel

- (1) Make sure the cursor (▶) is beside ERASE.
- (2) Press CH +/- or the 0 - 9 buttons to select the channel you want to erase, and press ENTER.

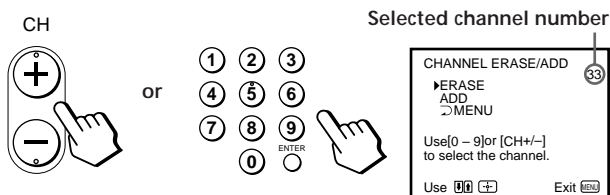

- (3) Press **↵**.
The “-” indication appears beside the channel number, showing that the channel is erased from the preset memory.

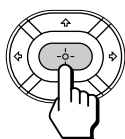

To add a channel that you want

- (1) Press **↑** or **↓** to move the cursor (▶) to ADD.
- (2) Press the 0 - 9 buttons to select the channel you want to add, and press ENTER.

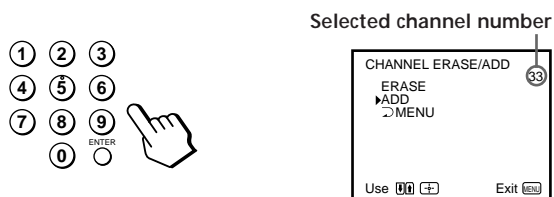

- (3) Press **↵**.
The “+” indication appears beside the channel number, showing that the channel is added to the preset memory.

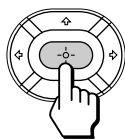

6 To erase and/or add other channels, repeat step 5.

7 Press **MENU** to return to the original screen.



Notes

- If you erase or add a VHF or UHF channel, the cable TV channel with the same number is also erased or added, and vice versa.
- Erasing and adding channels is also available for the AUX input.

Adjusting convergence (CONVERGENCE)

The projection tube image appears on the screen in three layers (red, green and blue). If they do not converge, the color is poor and the picture blurs. To correct this, adjust convergence. You do not have to do this procedure if you perform AUTO SET UP (page 21). Do this procedure only when you want to adjust it manually.

- 1** Press **MENU**.
- 2** Press **↑** or **↓** to select **CONVERGENCE**, and press **↵**.
- 3** Press **↑** or **↓** to select **CONVERGENCE**, and press **↵**.
The CONVERGENCE adjustment screen appears.

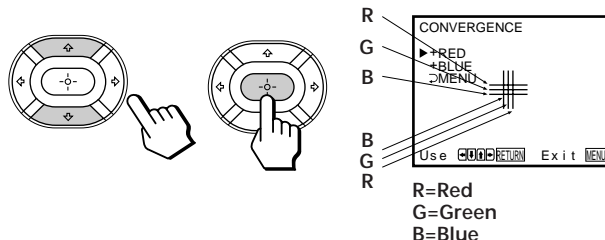

EN

- 4** Press **↑** or **↓** to move the cursor (▶) to the symbol showing the line you want to adjust, and press **⇄**.

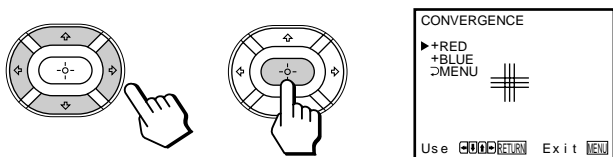

- +RED : Red vertical and horizontal line (left/right/up/down adjustment)
- +BLUE : Blue vertical and horizontal line (left/right/up/down adjustment)

- 5** Press **↑**, **←**, **↓**, or **→** to move the line until it converges with the center green line, and press **⇄**.

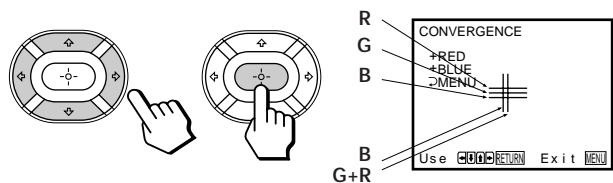

To move	Press
Up	↑
Down	↓
Right	→
Left	←

- 6** Repeat steps 4 and 5 to adjust the other lines until all three lines converge and are seen as a white cross.
- 7** Press **MENU** to return to the original screen.

Setting cable TV on or off

If you have connected the projection TV to a cable TV system, set CABLE to ON (the factory setting). If not, set CABLE to OFF.

You do not have to do this procedure if you perform AUTO SET UP (page 21). Do this procedure only when you want to set it manually.

- 1** Press **MENU**.
- 2** Press **↑** or **↓** to select **SET UP**, and press **⇄**.
- 3** Set **CABLE** to ON or OFF:
 - (1) Press **↑** or **↓** to move the cursor (▶) to **CABLE**, and press **⇄**.
 - (2) Press **↑** or **↓** to select ON or OFF, and press **⇄**.

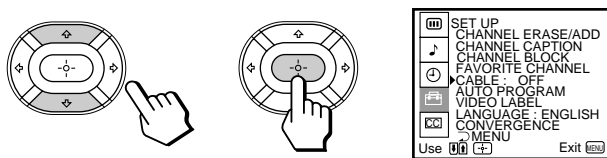

- 4** Press **MENU** to return to the original screen.



Note

- If **CABLE** appears in gray, the projection TV is set to a video input and you cannot select CABLE. Press **ANT** so that a channel number appears.

Presetting channels

You can preset TV channels easily by using the AUTO PROGRAM feature.

You do not have to do this procedure if you perform AUTO SET UP (page 21). Do this procedure only when you want to set it manually.

- 1 Press **MENU**.
- 2 Press **↑** or **↓** to select , and press .
- 3 Press **↑** or **↓** to select **AUTO PROGRAM**, and press .

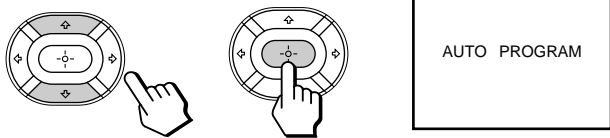

“AUTO PROGRAM” appears on the screen and the projection TV starts scanning and presetting channels automatically. When all the receivable channels are stored, “AUTO PROGRAM” disappears and the lowest numbered channel is displayed.

- 4 Press **MENU** to return to the original screen.

To exit AUTO PROGRAM

Press any button.

Notes



- If the AUTO PROGRAM menu appears in gray, the projection TV is set to a video input and you cannot select AUTO PROGRAM. Press ANT so that a channel number appears.
- Presetting channels is also available for the AUX input.

Changing the menu language

If you prefer Spanish or French to English, you can change the menu language.

You do not have to do this procedure if you select the language during AUTO SET UP (page 21).

Do this procedure only when you want to set it manually.

- 1 Press **MENU**.
- 2 Press **↑** or **↓** to select , and press .
- 3 Press **↑** or **↓** to select **LANGUAGE**, and press .

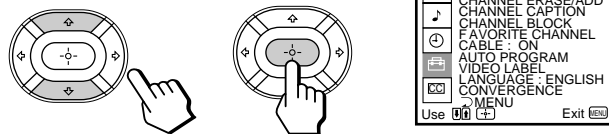

- 4 Press **↑** or **↓** to select your favorite language, “ENGLISH”, “ESPAÑOL”, or “FRANÇAIS” and press .

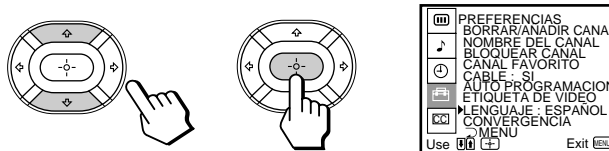

- 5 Press **MENU** to return to the original screen.

Note

- Certain parts of the Spanish or French menus remain in English.

EN

Watching the TV

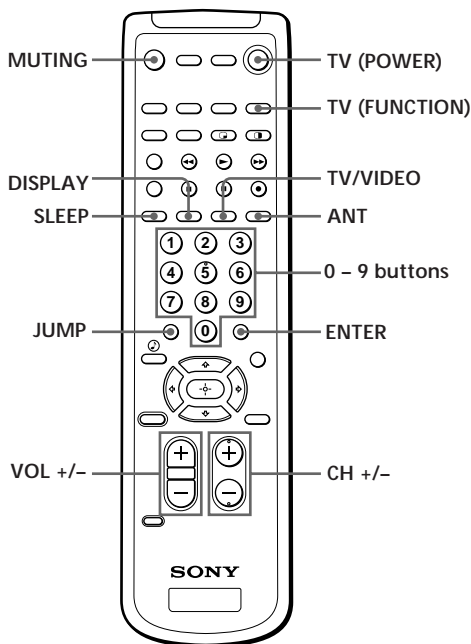

1 Press TV (POWER) to turn on the projection TV.

The TIMER/STANDBY indicator flashes until the picture appears.



If "VIDEO" appears on the screen, press ANT so that a channel number appears.

2 Press TV (FUNCTION).

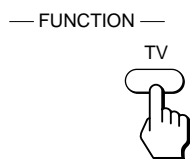

Once you press TV (FUNCTION), the projection TV function is set unless another function button is pressed.

3 Select the channel you want:

To select a channel directly

Press the 0 - 9 buttons, and press ENTER.

For example, to select channel 10, press 1, 0 and ENTER.

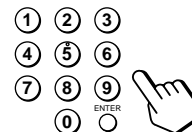

To scan through channels

Press CH +/- until the channel you want appears.

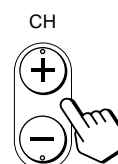

The channel can also be selected without pressing ENTER.

4 Press VOL +/- to adjust the volume.

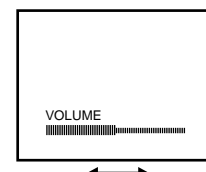
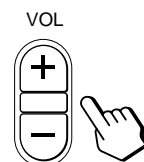

Switching quickly between two channels

You can use the JUMP button to switch or "jump" back and forth between two channels.

Press JUMP.



Pressing JUMP again switches the channel back to the one you selected last.

Note

- You cannot jump to channels you scanned through using the CH +/- buttons.

Muting the sound

Press MUTING.

"MUTING" appears on the screen.



To restore the sound, press MUTING again, or press VOL +.

Watching two programs at one time — PIP/P&P (Twin View™)/CH INDEX

You can watch both the main/right picture and a window/left picture simultaneously using the Picture-in-Picture (PIP) or the Picture-and-Picture (Twin View™) feature.

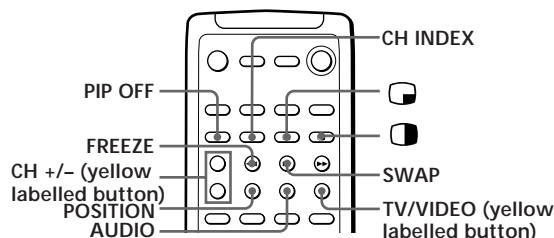

Use the yellow labelled buttons for PIP operations.

Displaying a window picture (PIP)

Press .

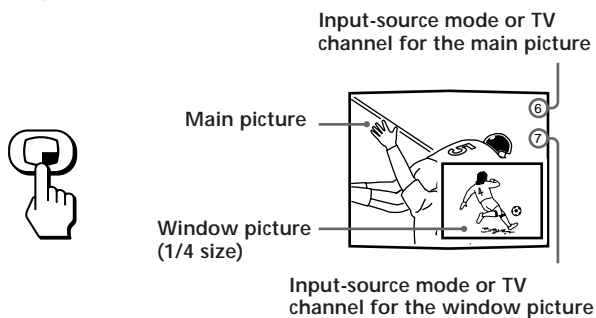

Press  repeatedly to display a smaller window picture.

Each time you press , the size of the window picture changes as follows: 1/4 size → 1/9 size → 1/16 size.

To remove the window picture, press PIP OFF.

Displaying a left picture (P&P)

Press .

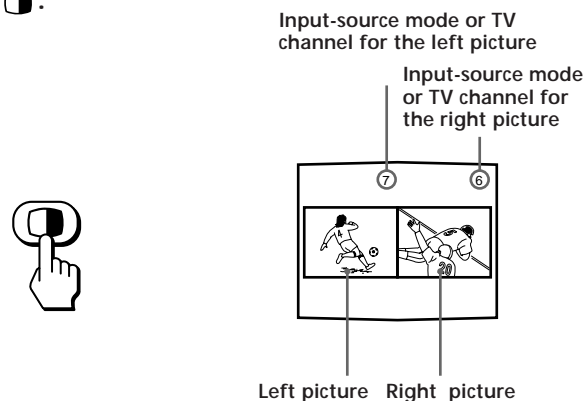

To restore the normal picture, press PIP OFF.

Notes

- If the main/right picture is not receiving an image, the window/left picture may become a noisy picture.
- The window/left picture sound is also output from the AUDIO (VAR/FIX) OUT jacks when you listen to it.

Changing the window/left picture input mode

Press TV/VIDEO (yellow labelled button) in PIP or P&P mode to select the input mode.

Each time you press TV/VIDEO (yellow labelled button), "TV", "VIDEO 1", "VIDEO 2", "VIDEO 3", and "VIDEO 4" appear in sequence.



A window/left picture will appear in the same input mode as the last time you used PIP.

Notes

- If you connect your VCR without a cable box, your PIP input source is a VCR. If you connect your VCR with a cable box, your PIP input source is a VCR or cable box.
- When the video label for VIDEO 4 is set to SKIP, "VIDEO 4" does not appear on the display.

Listening to the sound of the window/ left picture

Press **AUDIO** in PIP or P&P mode.

The  display appears above the window/left picture for a few seconds, indicating that the window/left picture sound is being received.

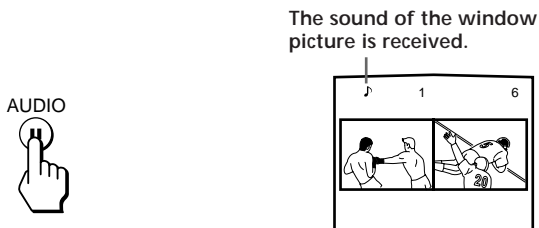

To restore the main picture sound, press **AUDIO** again. The  display moves to the main picture channel number.

Changing TV channels in the window/ left picture

Press **CH +/-** (yellow labelled button) in PIP or P&P mode.

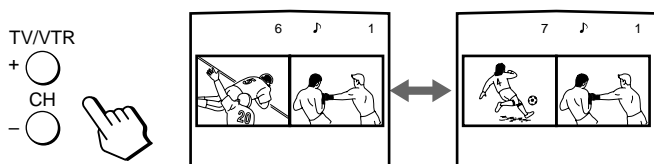

Changing the position of the window picture

Press **POSITION** in PIP mode.

Each time you press **POSITION**, the window picture will move counterclockwise on the screen.



Swapping the main/right and window/ left pictures

Press **SWAP** in PIP or P&P mode.

Each time you press **SWAP**, the images and sound from the main/right and window/left pictures switch places with another.

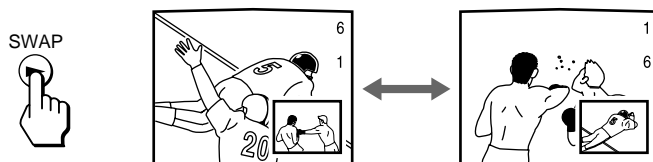

Note

- The channels being received through the AUX connector cannot be displayed as a window picture.

Watching multiple TV channels at one time (CH INDEX)

You can display all the preset channels in sequence.

1 Press CH INDEX.

The main picture is displayed in the center with a pink frame and 12 window pictures are displayed around the main picture.



Each time you press **CH INDEX**, the 12 window pictures will rotate and a new picture will appear.

2 Press , , or to move the pink frame to the channel you want to watch, and press



The selected channel appears on the screen.

To display eight favorite channels, press .

To return to the normal picture, press **PIP OFF**.

Freezing the picture (FREEZE)

The FREEZE feature is useful when you want to write down an information such as a recipe from a cooking program, a displayed address, or a phone number.

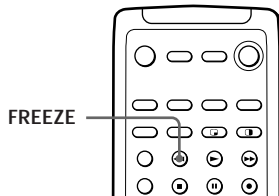

Press FREEZE.



The frozen picture differs depending on the current display mode.

Normal mode



The current picture freezes.

PIP mode



The main picture freezes and the window picture disappears.

P&P mode

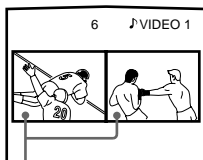

Both pictures freeze.

CH INDEX mode

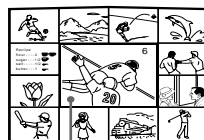

Only the main picture freezes.

To cancel the frozen picture, press FREEZE again.

Adjusting the picture (VIDEO)

When watching TV programs, you can adjust the picture to suit your taste. You can adjust the picture of video input(s) as well.

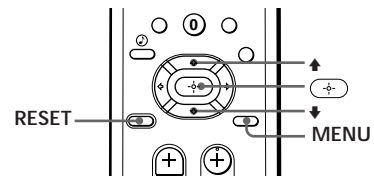

1 Press MENU.

2 Press \uparrow or \downarrow to select \square , and press \ominus .

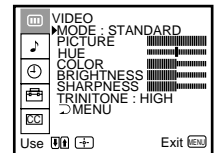
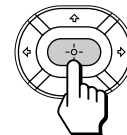
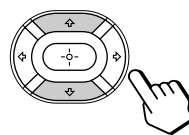

3 Select the item you want to adjust.

For example:

(1) To adjust the brightness, press \uparrow or \downarrow to move the cursor (\blacktriangleright) to BRIGHTNESS.

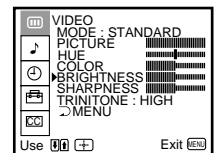
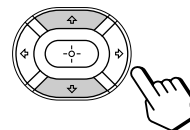

(2) Press \ominus .

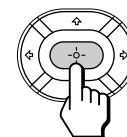

4 Adjust the selected item:

(1) Press \uparrow , \leftarrow , \downarrow , or \rightarrow to adjust the item.

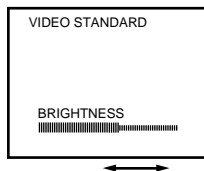
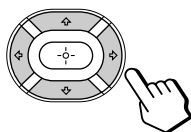

(2) Press \oplus .

The new setting appears in the VIDEO menu.

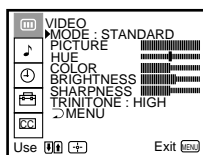
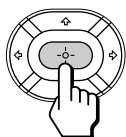

For details on each item, see “Description of adjustable items” below.

5 To adjust other items, repeat steps 3 and 4.

6 Press MENU to return to the original screen.

Description of adjustable items

Item	Press \leftarrow or \downarrow to	Press \rightarrow or \uparrow to
PICTURE	Decrease picture contrast and give soft color.	Increase picture contrast and give vivid color.
HUE	Make picture tones become purplish.	Make picture tones become greenish.
COLOR	Decrease color intensity.	Increase color intensity.
BRIGHTNESS	Darken the picture.	Brighten the picture.
SHARPNESS	Soften the picture.	Sharpen the picture.

To restore the factory settings

Press RESET after displaying and selecting the VIDEO menu.

All of the settings are restored to the factory settings.

Adjusting the color temperature (TRINITONE)

The TRINITONE feature controls the color temperature, permitting white balance preference adjustment without affecting skin tones.

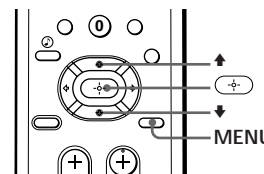

1 Press MENU.

2 Press \uparrow or \downarrow to select \square and press \oplus .

3 Press \uparrow or \downarrow to select TRINITONE and press

\oplus .

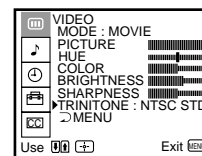
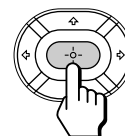
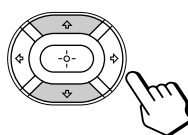

4 Press \uparrow or \downarrow to select NTSC STD, MEDIUM, or HIGH and press \oplus .

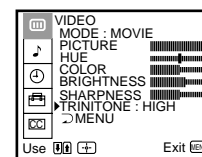
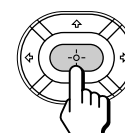
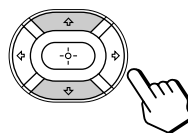





Choose	To
HIGH	a cool (bluish) white.
MEDIUM	a neutral white.
NTSC STD	a warm (reddish) white.

EN

Selecting the video mode (VIDEO)

The video mode feature allows you to choose four different modes of picture settings. Choose the one that best suits the type of program that you want to watch.

- 1 Press **MENU**.
- 2 Press **↑** or **↓** to select , and press .
- 3 Press **↑** or **↓** to select **MODE**, and press .
- 4 Press **↑** or **↓** to select **VIVID**, **STANDARD**, **MOVIE**, or **SPORTS** mode, and press .

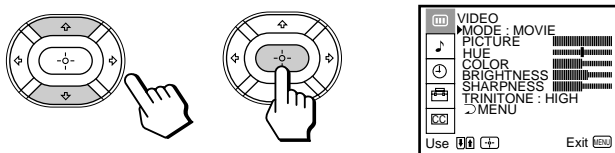

Choose	To
VIVID	Receive a highly contrasted, sharp picture.
STANDARD	Receive a standard picture.
MOVIE	Receive a finely detailed picture.
SPORTS	Receive a colorful, bright picture.

- 5 Press **MENU** to return to the original screen.



Note

- The settings for these modes can be adjusted in the VIDEO menu.

Adjusting the sound (AUDIO)

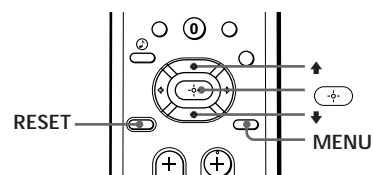
You can adjust the quality of the TV sound to suit your taste. You can adjust the sound of the video input(s) as well.



- 1 Press **MENU**.
- 2 Press **↑** or **↓** to select , and press .

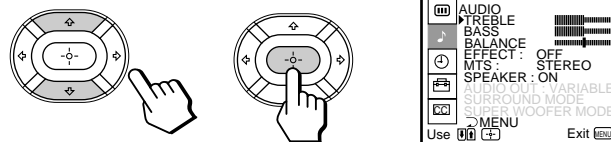

- 3 Select the item you want to adjust.
For example:

- (1) To adjust bass, press **↑** or **↓** to move the cursor (▶) to **BASS**.

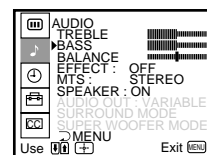
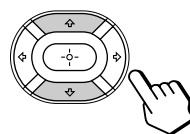

- (2) Press .

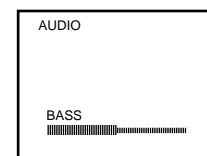
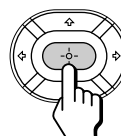

4 Adjust the selected item:

(1) Press **↑**, **←**, **↓**, or **→** to adjust the item.

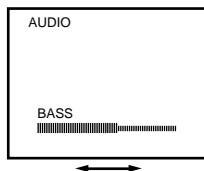
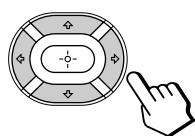

(2) Press **↵**.

The new setting appears in the AUDIO menu.

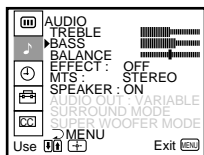
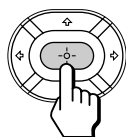

For details on each item, see “Description of adjustable items” below.

5 To adjust other items, repeat steps 3 and 4.

6 Press MENU to return to the original screen.

Description of adjustable items

Item	Press ↓ or ← to	Press ↑ or → to
TREBLE	Decrease the treble response.	Increase the treble response.
BASS	Decrease the bass response.	Increase the bass response.
BALANCE	Emphasize the left speaker's volume.	Emphasize the right speaker's volume.

To restore the factory settings

Press **RESET** after displaying and selecting the **AUDIO** menu.

All of the settings are restored to the factory settings.

Note

- When **SPEAKER** (page 35) is **OFF** and **AUDIO OUT** (page 36) is in the **FIXED** condition, the volume, **TREBLE**, **BASS**, and **BALANCE** cannot be adjusted.

Using audio effect (EFFECT)

Using the (audio effect) button

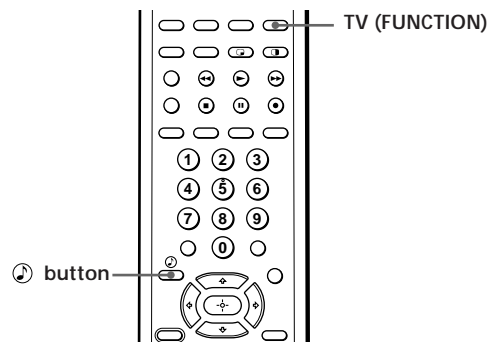

1 Press TV (FUNCTION).

2 Press .

Each time you press the  button, the display changes as follows:

SRS → 3D MONO → EFFECT OFF

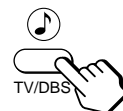



Choose	To
SRS	When the program's audio signal is stereo or encoded, SRS expands the material and embraces you with dynamic three-dimensional sound.
3D MONO	Receive monaural sound with a surround-like effect.
EFFECT OFF	Cancel audio effect.

EN

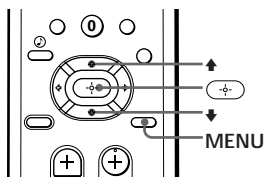
Using the menu to set audio effect



- 1 Press MENU.
- 2 Press ↑ or ↓ to select , and press .
- 3 Press ↑ or ↓ to select EFFECT, and press .

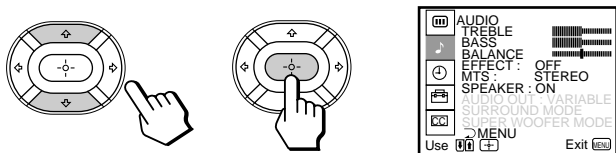

- 4 Press ↑ or ↓ to select SRS, 3D MONO or OFF, and press .

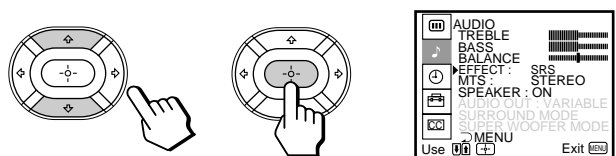

- 5 Press MENU to return to the original screen.

Selecting stereo or bilingual programs (MTS)

The Multichannel TV Sound (MTS) feature allows you to enjoy stereo sound or Second Audio Programs (SAP) of your choice. The initial setting is stereo sound (STEREO).

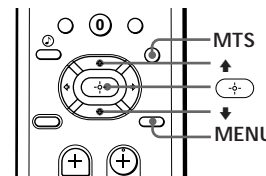

Press MTS repeatedly to select STEREO, SAP, or MONO.



STEREO → SAP → MONO

Choose	To
STEREO	Listen to stereo sound. The STEREO indicator on the projection TV lights up when a stereo broadcast is received.
SAP	Listen to bilingual programs. There is no sound when the SAP signal is not broadcasting.
MONO	Listen to monaural sound. Reduce noise during stereo broadcasts.

Note

- Stereo and SAP sounds are subject to program sources.

To set MTS using the menu

- 1 Press MENU.
- 2 Press ↑ or ↓ to select , and press .
- 3 Press ↑ or ↓ to select MTS, and press .
- 4 Press ↑ or ↓ to select STEREO, SAP, or MONO.
- 5 Press MENU to return to the original screen.

Setting the speaker switch (SPEAKER)

You may switch off the projection TV speakers when, for example, you want to listen to the sound through a stereo system.

If you connect an amplifier with Dolby Pro Logic decoder to the CENTER SPEAKER IN terminals, you can use the projection TV speakers as center speaker. After making the connection (page 15), set SPEAKER to CENTER.

If you connect the Sony SAVA series speaker system to the AUDIO (VAR/FIX) OUT connectors, you can take advantage of the speakers' surround sound and super woofer mode. After making the connections (page 16), set SPEAKER to SAVA SP, then adjust SURROUND MODE or SUPER WOOFER MODE.

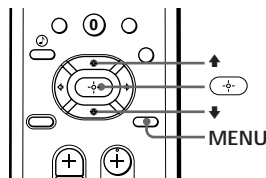

- 1 Press MENU.
- 2 Press \uparrow or \downarrow to select ♪ , and press ⏏ .
- 3 Press \uparrow or \downarrow to select SPEAKER, and press ⏏ .

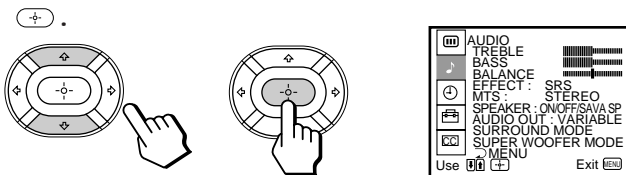

- 4 Press \uparrow or \downarrow to select ON, OFF, CENTER or SAVA SP, and press ⏏ .

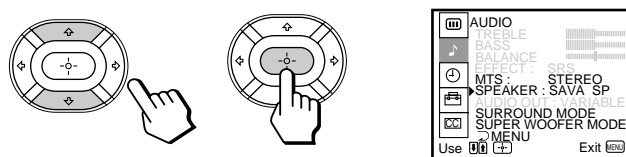

- 5 Press MENU to return to the original screen.

Choose	To
ON	Listen to the sound from the projection TV.
OFF	Turn off the projection TV speaker sound and listen to the projection TV's sound solely through the audio system speakers.
CENTER	Use the projection TV center speakers as the center speaker in another surround audio system.
SAVA SP	Turn off the projection TV speaker sound and listen to the projection TV's sound through the Sony SAVA series speaker system. You can adjust volume, muting, surround modes, and super woofer mode with the remote control supplied with the projection TV.

To select surround sound or super woofer mode of the SAVA speaker system

After setting SPEAKER to SAVA SP, follow the procedure below.

Press \uparrow or \downarrow to select SURROUND MODE or SUPER WOOFER MODE, and press ⏏ .

For details on each option, refer to the operating instructions of the speaker system.

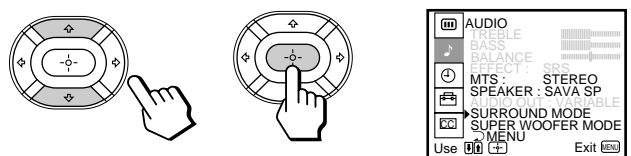

Note

- This feature is only for Sony SAVA speaker system with an operation capability for KP-48V75, KP-53V75, KP-53V75C, and KP-61V75.

Setting audio out (AUDIO OUT)

You can change AUDIO OUT to VARIABLE or FIXED when SPEAKER is set to OFF. AUDIO OUT is variable when SPEAKER is set to ON.

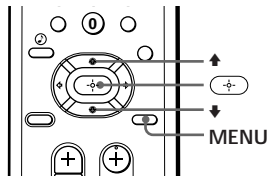

- 1 Press MENU.
- 2 Press ↑ or ↓ to select , and press .
- 3 Press ↑ or ↓ to select AUDIO OUT, and press .

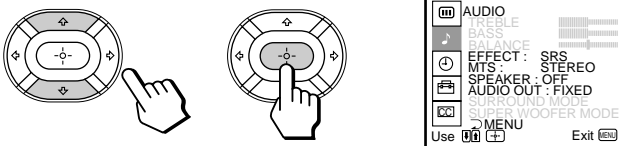

- 4 Press ↑ or ↓ to select VARIABLE or FIXED, and press .

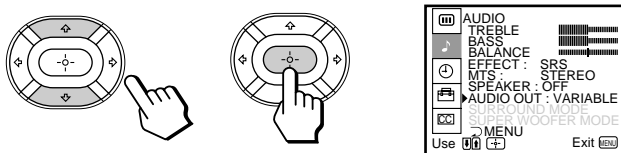

VARIABLE: Sound output varied according to the projection TV settings. You can adjust the volume, bass, treble, and balance.

FIXED: Sound output is always fixed to a certain level. The volume, bass, treble, and balance are also fixed to the factory settings.

- 5 Press MENU to return to the original screen.

Note

- If AUDIO OUT appears in gray, set SPEAKER to OFF.

Setting daylight saving time (DAYLIGHT SAVING)

If your area uses daylight saving time, change DAYLIGHT SAVING setting depending on the season, before setting the current time.

Daylight saving start

- After the first Sunday in April, set DAYLIGHT SAVING to YES. Current time setting (right column) automatically moves one hour ahead.

Daylight saving end

- After the last Sunday in October, set DAYLIGHT SAVING to NO. Current time setting automatically moves one hour back.

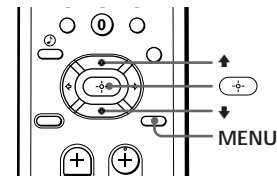

- 1 Press MENU.
- 2 Press ↑ or ↓ to select , and press .
- 3 Press ↑ or ↓ to select DAYLIGHT SAVING, and press .

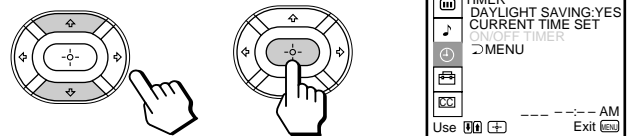

- 4 Press ↑ or ↓ to select YES or NO, and press .

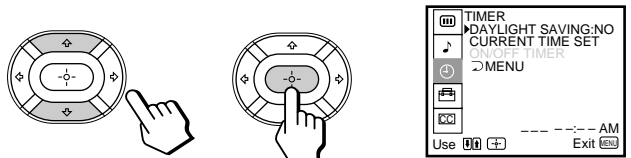

Choose	To
YES	Set for daylight saving start.
NO	Set for daylight saving end.

- 5 Press MENU to return to the original screen.

Setting the clock

(CURRENT TIME SET)

Setting the clock enables you to turn the projection TV on and off with the timer. Make sure to set daylight saving time first.

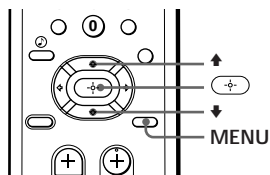

- 1 Press MENU.
- 2 Press \uparrow or \downarrow to select \ominus , and press \odot .
- 3 Press \uparrow or \downarrow to select CURRENT TIME SET, and press \odot .

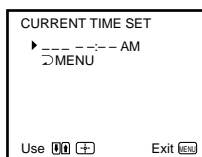
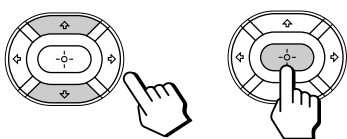

- 4 Make sure the cursor (\blacktriangleright) is to the left of "--:-- AM", and press \odot .

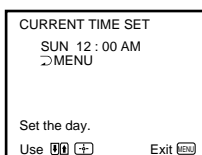
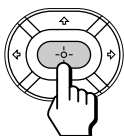

- 5 Set the current day of the week and time.
 - (1) Press \uparrow or \downarrow to set the day of the week, and press \odot .

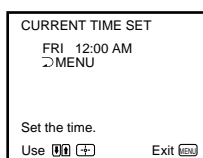
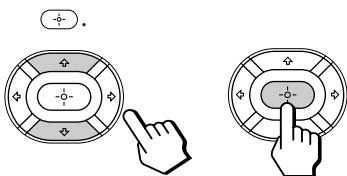

- (2) Set the hour and minutes in the same way as in step (1). When you press \odot after setting the minutes, the clock starts.

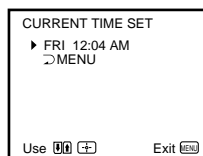
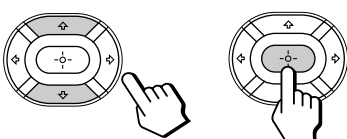

- 6 Press MENU to return to the original screen.

Setting the timer to turn the projection TV on and off

(ON/OFF TIMER)

You can set the projection TV to turn on and off at the times you specify. Make sure the clock is set correctly. If it is not, set the clock first (left column).

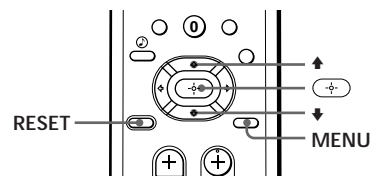

- 1 Press MENU.
- 2 Press \uparrow or \downarrow to select \ominus , and press \odot .
- 3 Press \uparrow or \downarrow to select ON/OFF TIMER, and press \odot .

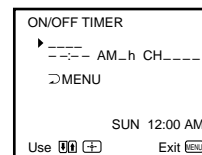
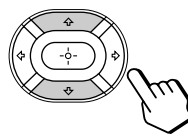

- 4 Press \odot and enter the ON/OFF TIMER setting.
 - (1) Press \uparrow or \downarrow to set the day(s), and press \odot .

Each time you press \uparrow or \downarrow , the days cycle as follows:

EVERY SUN-SAT \rightarrow EVERY MON-FRI \rightarrow
 SUNDAY \rightarrow ... \rightarrow SATURDAY \rightarrow EVERY
 SUNDAY \rightarrow ... \rightarrow EVERY SATURDAY

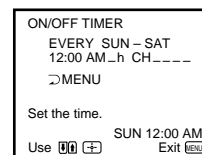
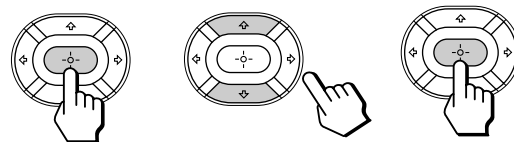

(continued)

- (2) Press **▲** or **▼** to set the time (hour then minutes) that you want to turn on the projection TV, and press **⏻**.

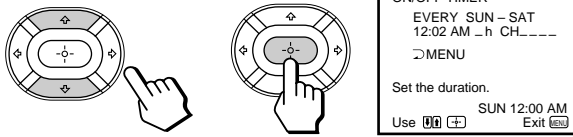

- (3) Press **▲** or **▼** to set the time duration, and press **⏻**.

Each time you press **▲**, the time duration increases by one hour up to a maximum of six hours.

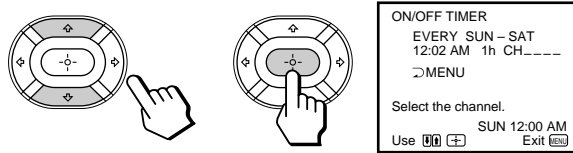

- (4) Press **▲** or **▼** to select the channel, and press **⏻**.

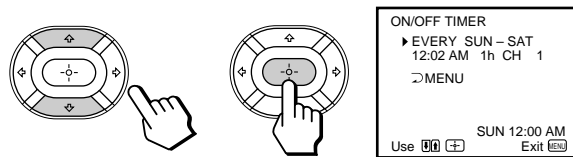

The **TIMER/STANDBY** indicator on the projection TV lights up.

- 5** To set the other program, press **⏻**, and repeat step 4.
- 6** Press **MENU** to return to the original screen.

One minute before the projection TV turns off, the message "TV will turn off soon." is displayed on the screen.

To cancel the timer
In step 3 or 4, press **RESET**.

Note

- If you unplug the projection TV or a power interruption occurs, the **ON/OFF TIMER** setting will be erased. Reset the current time, then set the timer.

Customizing the channel names (CHANNEL CAPTION)

You can add a caption for up to 12 channels. This feature allows you to easily identify which channel you are watching. You can make your own caption.

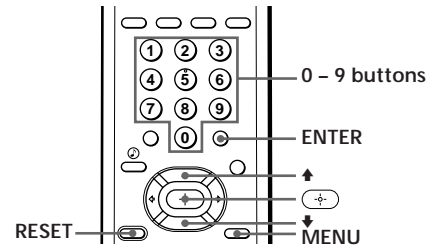

- 1** Press **MENU**.
- 2** Press **▲** or **▼** to select **CHANNEL CAPTION**, and press **⏻**.

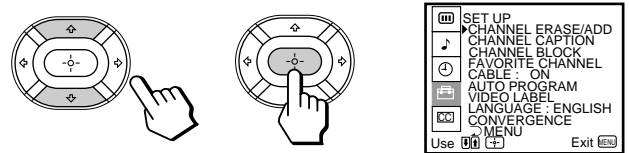

- 3** Press **▲** or **▼** to select **CHANNEL CAPTION**, and press **⏻**.

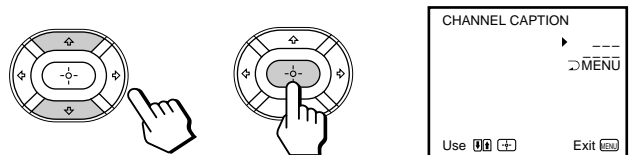

- 4** Press **⏻** and press **▲** or **▼** to select the channel that you want to caption, and press **⏻**.

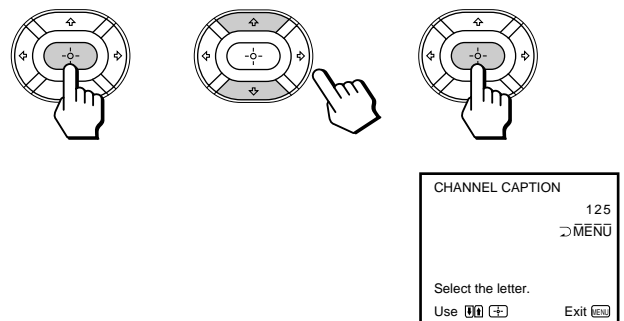

5 Enter the letters (up to four) to caption the channel:

(1) Press \uparrow or \downarrow to select the first letter.

Each time you press \uparrow or \downarrow , the letter changes as follows:

0...9 \leftrightarrow A...Z \leftrightarrow &,/,(blank space)

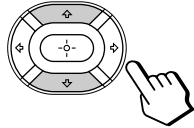

(2) Press \oplus .

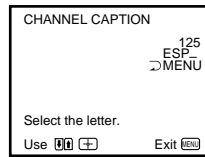
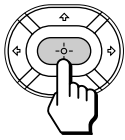

(3) Repeat steps (1) and (2) to select the remaining letters, and press \oplus .

6 Repeat steps 4 and 5 to caption other channels.

7 Press MENU to return to the original screen.

After you customize the channel, the channel caption appears green.

To erase a caption

In step 5, press RESET.

Notes

- If the CHANNEL CAPTION menu appears in gray, the projection TV is set to a video input, and you cannot select CHANNEL CAPTION. Press ANT so that a channel number appears.
- If more than 90 seconds elapse after you press a button, the menu disappears automatically.
- The channel caption feature is not available for the AUX input.

Blocking out a channel (CHANNEL BLOCK)

The channel block feature allows you to prevent children from watching unsuitable programs. You can block out two channels.

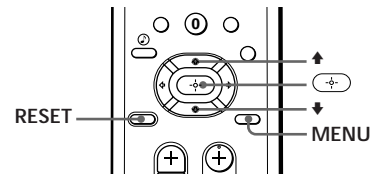

1 Press MENU.

2 Press \uparrow or \downarrow to select CH , and press \oplus .

3 Press \uparrow or \downarrow to select CHANNEL BLOCK, and press \oplus .

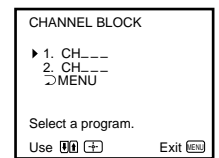
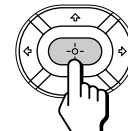
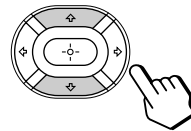

4 Press \uparrow or \downarrow to select program 1 or 2, and press \oplus .

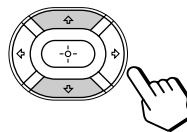

5 Press \uparrow or \downarrow to select the channel which you want to block out, and press \oplus .

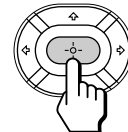
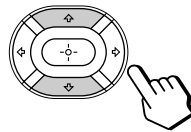

6 Press MENU to return to the original screen.

When you select the blocked channel, the message "BLOCKED" appears on the screen.

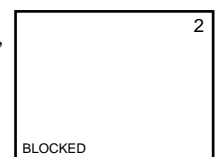

To cancel a CHANNEL BLOCK setting

In step 4 or 5, press RESET.

Note

- Once you use CHANNEL BLOCK, Caption Vision and XDS of the blocked channel and the selected channel output from MONITOR OUT are also blocked out.

Setting your favorite channels (FAVORITE CHANNEL)

The favorite channel feature allows your projection TV to memorize your favorite channels easily. If you set to AUTO, the last eight channels you selected with the 0 – 9 buttons are automatically set as your favorite channels. If you want to input your own selection of channels, set to MANUAL.

Setting your favorite channels

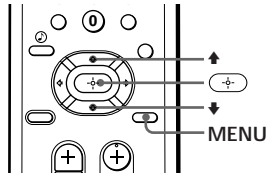

- 1 Press **MENU**.
- 2 Press **↑** or **↓** to select , and press **↵**.
- 3 Press **↑** or **↓** to select **FAVORITE CHANNEL**, and press **↵**.

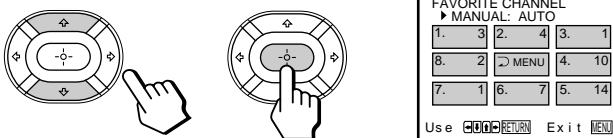

- 4 Press **↵** and press **←** or **→** to select **AUTO** or **MANUAL**, and press **↵**.

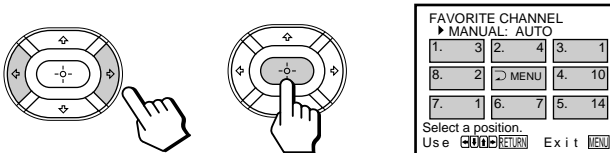

If you select **AUTO**, skip steps 5 to 7.
The last eight channels you selected with the 0 – 9 buttons are automatically set as your favorite channels.

If you select **MANUAL**, the favorite channel numbers become white, indicating that favorite channels can be entered.

- 5 Press **↑**, **←**, **↓** or **→** to select a favorite channel number, and press **↵**.

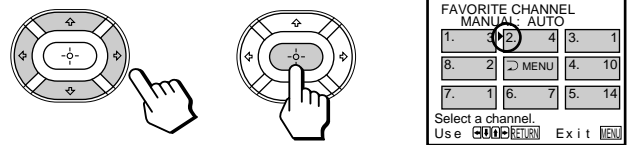

- 6 Press **↑** or **↓** to select the channel that you want to set as your favorite channel, and press **↵**.

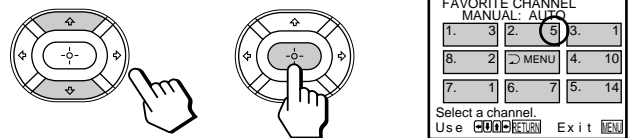

- 7 To set the other favorite channels, repeat steps 5 and 6.

- 8 Press **MENU** to return to the original screen.

Notes

- If more than 90 seconds elapse after you press another button, the menu disappears automatically.
- The favorite channel feature is not available for the AUX input.

Selecting your favorite channel

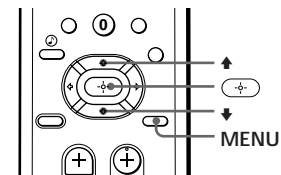

- 1 Press **↵**.
The picture of the current channel is displayed in the center with a pink frame and the eight favorite channels are displayed around it.





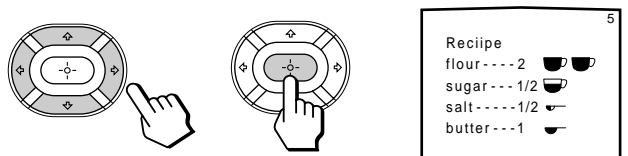

- 2 Press **↑**, **←**, **↓** or **→** to move the pink frame to the channel you want to watch, and press **↵**.
The selected channel appears on the screen.



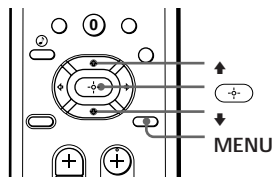

Setting video labels (VIDEO LABEL)

The video label feature allows you to label each input mode so that you can easily identify the connected equipment. For example, you can label VIDEO 1 as VHS.

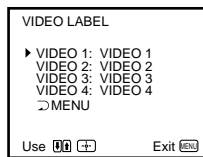
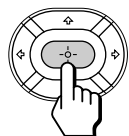
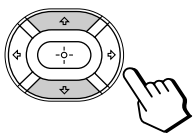

- 1 Press **MENU**.
- 2 Press **↑** or **↓** to select , and press .
- 3 Press **↑** or **↓** to select **VIDEO LABEL**, and press .



- 4 Press **↑** or **↓** to select the input mode you want to label, and press .

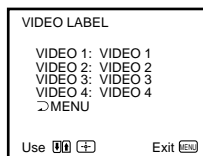
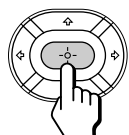
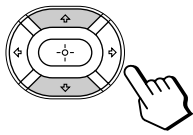

- 5 Press **↑** or **↓** to select the label, and press .

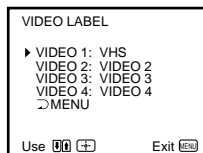
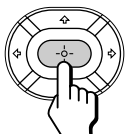
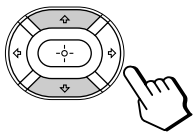

Each time you press **↑** or **↓**, the label changes as follows:

VIDEO 1

VIDEO 1 ↔ VHS ↔ 8 mm ↔ BETA
 ↓ ↑
 DBS ↔ DVD ↔ S VIDEO ↔ LD

VIDEO 2

VIDEO 2 ↔ VHS ↔ 8 mm ↔ BETA
 ↓ ↑
 DBS ↔ DVD ↔ S VIDEO ↔ LD

VIDEO 3

VIDEO 3 ↔ VHS ↔ 8 mm ↔ BETA
 ↓ ↑
 DBS ↔ DVD ↔ S VIDEO ↔ LD

VIDEO 4

VIDEO 4 ↔ DVD ↔ SKIP*

* The projection TV will skip the VIDEO 4 connection when you scan through video sources pressing the TV/VIDEO button.

- 6 Repeat steps 4 and 5 to label other input modes.

Note

- If more than 90 seconds elapse before you press another button, the menu disappears automatically.

Setting Caption Vision (CAPTION VISION)

Some programs are broadcast with Caption Vision. To display Caption Vision, select either CC1, CC2, CC3, CC4, TEXT1, TEXT2, TEXT3, or TEXT4 from the menu. CC1, CC2, CC3, or CC4 shows you on-screen version of the dialogue or sound effects of a program. (The mode should be set to CC1 for most programs.) TEXT1, TEXT2, TEXT3, or TEXT4 shows you on-screen information presented using either half or the whole screen. It is not usually related to the program.

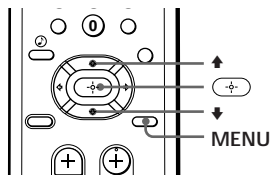

- 1 Press **MENU**.
- 2 Press **↑** or **↓** to select **CC**, and press **↔**.

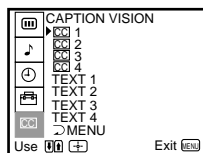
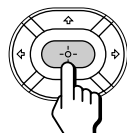
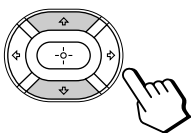

- 3 Press **↑** or **↓** to select the caption type, and press **↔**.

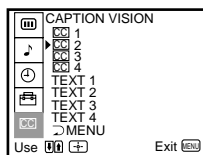
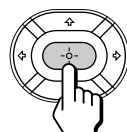
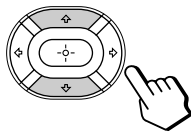

- 4 Press **MENU** to return to the original screen.

To display Caption Vision

Press **DISPLAY**. (See page 27 for details.)

Notes

- Poor reception of TV programs can cause errors in Caption Vision and XDS. Captions may appear with a white box or other errors instead of a certain word.
- XDS, Caption Vision, and the status display cannot be used at the same time.
- For details on XDS, see page 27.

42-EN Operations

Operating video equipment

You can use the supplied remote control to operate Sony or non-Sony video equipment that has an infrared remote sensor. For this operation, set the manufacturer's code number.

Setting the manufacturer's code

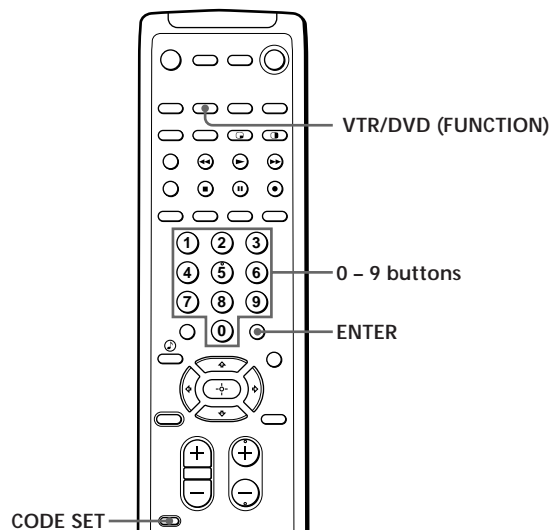

Press the **CODE SET**, **VTR/DVD (FUNCTION)**, and **0 - 9** buttons to enter the manufacturer's code number (see the chart on page 43), then press **ENTER**.

For example, to operate a Sony 8 mm VCR, press **CODE SET**, **VTR/DVD (FUNCTION)**, **3**, **0**, **2**, and **ENTER**.

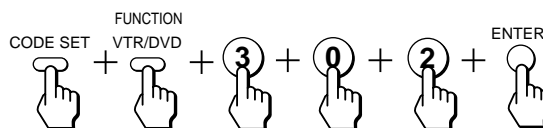

VCR manufacturer code numbers

Manufacturer	Code number
Sony	301, 302, 303
Aiwa	338
Audio Dynamic	314, 337
Bell & Howell (M. Wards)	330, 343
Brocsonic	319
Canon	309, 308
Citizen	332
Craig	315, 302, 332
Curtis Mathis	304, 338, 309
Daewoo	341, 312, 309
DBX	314, 336, 337
Dimensia	304
Emerson	319, 320, 316, 317, 318
Fisher	330, 334, 335, 333
Funai	338
General Electric	329, 304, 309
Goldstar	332
Hitachi	306, 304, 305
Instant Replay	309, 308
JC Penny	309, 305, 304, 330, 314, 336, 337
JVC	314, 336, 337
Kenwood	314, 336, 332, 337
LXI (Sears)	332, 305, 333, 334, 330, 335
Magnavox	308, 309
Marantz	314, 336, 337
Marta	332
Memorex	309, 335
Minolta	305, 304
Mitsubishi/MGA	323, 324, 325, 326
Multitech	325, 338, 321
NEC	314, 336, 337
Olympic	309, 308
Panasonic	308, 309, 306, 307
Pentax	305, 304
Philco	308, 309
Philips	308, 309
Pioneer	308
Quasar	308, 309
RCA/PROSCAN	304, 305, 308, 309, 311, 312, 313
Realistic	309, 330, 328, 335, 324, 338
Sansui	314
Singer	315
Samsung	322, 313, 321
Sanyo	330, 335
Scott	312, 313, 321, 335, 323, 324, 325, 326
Sharp	327, 328
Shintom	315
Signature 2000 (M. Wards)	338, 327
Sylvania	308, 309, 338
Symphonic	338
Tashiro	332
Tatung	314, 336, 337
Teac	314, 336, 338, 337
Technics	309, 308
Toshiba	312, 311
Wards	327, 328, 335, 331, 332
Yamaha	330, 314, 336, 337
Zenith	331

MDP manufacturer code numbers

Manufacturer	Code number
Sony	701
Kenwood	707
Magnavox	703
Marantz	702
Mitsubishi	702
Panasonic	704
Philips	703
Pioneer	702
RCA	702
Sanyo	706
Sharp	705
Yamaha	703

DVD manufacturer code numbers

Manufacturer	Code number
Sony	751

Notes

- If more than one code number is listed, try entering them one by one, until you come to the correct code for your equipment.
- In some rare cases, you may not be able to operate your non-Sony video equipment with the supplied remote control. This is because your equipment may use a code that is not included with this remote control. In this case, please use the equipment's own remote control unit.
- The code numbers for Sony equipment are assigned at the factory as follows:

VHS VCR	301 (preset code for the supplied remote control)
8 mm VCR	302
Beta, ED Beta VCRs	303
- Whenever you remove the batteries — to replace them, for example — if too much time is taken, the code number may revert to the factory setting and must be reset.

EN

Operating video equipment

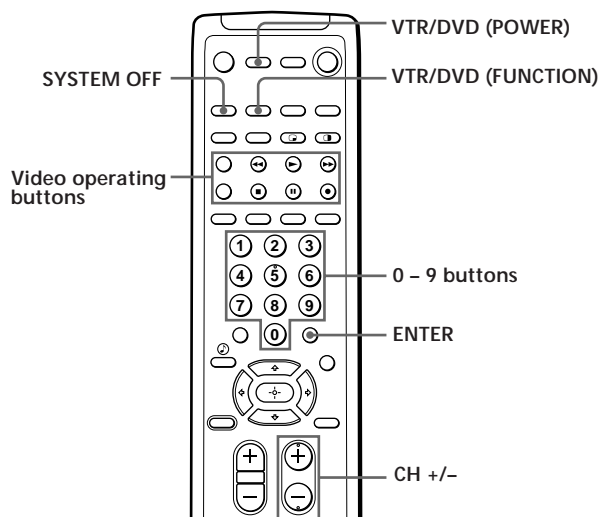

Use the video operating buttons on the remote control to operate the video equipment. Press **VTR/DVD (FUNCTION)** before operating the video equipment.

Operating a VCR	Buttons on the remote control
To turn on or off	Press VTR/DVD (POWER).
To select a channel directly	Press the 0 - 9 buttons.
To change channels	Press CH +/-.
To record	Press ► while pressing ●. First release ►, then release ●.
To play	Press ►.
To stop	Press ■.
To fast forward	Press ►►.
To rewind the tape	Press ◄◄.
To pause	Press ■■. To resume normal playback, press again.
To search the picture forward or backward	Press ►► or ◄◄ during playback. To resume normal playback, release the button.
To change input mode	Press TV/VTR.

Operating an MDP	Buttons on the remote control
To turn on or off	Press VTR/DVD (POWER).
To play	Press ►.
To stop	Press ■.
To pause	Press ■■. To resume normal playback, press again.
To search the picture forward or backward	Keep pressing ►► or ◄◄ during playback. To resume normal playback, release the button.
To search the chapter forward and backward	Press CH +/-.

Operating an DVD	Buttons on the remote control
To turn on or off	Press VTR/DVD (POWER).
To play	Press ►.
To stop	Press ■.
To pause	Press ■■. To resume normal playback, press again.
To search the picture forward or backward	Keep pressing ►► or ◄◄ during playback. To resume normal playback, release the button.

Note

- If the video equipment does not have a certain function, the corresponding button on this remote control will not operate.

Turning off the system

You can turn off the projection TV and Sony equipment with the S-Link function, such as a VCR, together when you make the S-Link connection (see pages 17 and 18 for the connection).

Press **SYSTEM OFF**.

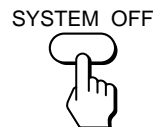

Operating a cable box or DBS receiver

You can program the supplied remote control to operate a cable box or DBS receiver. Follow the procedures below to set the manufacturer's code number in the remote control.

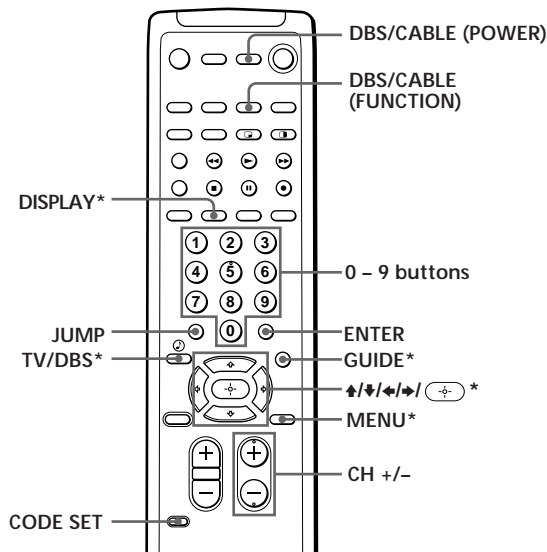

* The TV/DBS, GUIDE, DISPLAY, $\uparrow/\downarrow/\leftarrow/\rightarrow/\oplus$, and MENU buttons can be used only with a DBS receiver.

1 Turn off the equipment you want to set up, and press DBS/CABLE (FUNCTION).

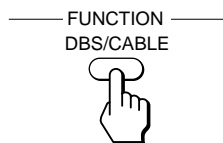

2 Press the CODE SET, DBS/CABLE (FUNCTION), and 0 - 9 buttons to enter the manufacturer's code number (see the chart on the right column), then press ENTER. For example, to program your remote control to operate a Sony DBS receiver, press CODE SET, DBS/CABLE (FUNCTION), 8, 0, 1, and ENTER.

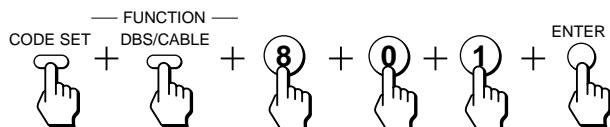

3 Press DBS/CABLE (POWER) to turn on the cable box or DBS receiver.

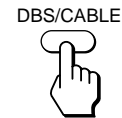

4 Use the cable box/DBS control buttons to check if the code number works.

For example, to operate a cable box or DBS receiver, you can use the DBS/CABLE (POWER), JUMP, CH +/-, 0 - 9 and ENTER buttons.

Note

- If the cable box or DBS receiver does not have a certain function, the corresponding button on this remote control will not operate.

To operate the projection TV

Press TV (FUNCTION). Then use the projection TV control buttons to control the projection TV.

For more details on operating the cable box or DBS receiver

Refer to the operating instructions that come with the equipment.

If the remote control doesn't work

- First, try repeating the setup procedures using the other codes listed for your equipment.

Manufacturer code numbers (cable box)

Manufacturer	Code number
Hamlin/Regal	222, 223, 224, 225, 226
Jerrold/G. I.	201, 202, 203, 204, 205, 206, 207, 208, 218
Oak	227, 228, 229
Panasonic	219, 220, 221
Pioneer	214, 215
Scientific Atlanta	209, 210, 211
Tocom	216, 217
Zenith	212, 213

Manufacturer code numbers (DBS receiver)

Manufacturer	Code number
Sony	801 (preset code for the supplied remote control)
RCA	802

Notes

- If more than one code number is listed, try entering them one by one until you come to the correct code for your equipment.
- If you enter a new code number, the code number you previously entered at that setting is erased.
- In some rare cases, your equipment may use a code that is not provided with this remote control and you may not be able to operate your equipment with the supplied remote control. In this case, use the equipment's own remote control unit.
- Whenever you remove the batteries — to replace them, for example — if too much time is taken, the code numbers may revert to the factory setting and must be reset.

Troubleshooting

If the problem persists after trying the methods below, contact your nearest Sony dealer.

No picture (screen not lit), no sound

- ➔ Make sure the power cord is connected securely.
- ➔ Operate with the buttons on the projection TV.
- ➔ Insert the batteries in the remote control with the correct polarity.
- ➔ Replace the batteries with new ones if they are weak.
- ➔ Check to see if the TV/VIDEO setting is correct: when watching TV, set to TV, and when watching video input pictures, set to VIDEO 1, 2, 3, or 4.
- ➔ Try another channel. It could be station trouble.
- ➔ Perform AUTO SET UP again using the SETUP button to return to the factory preset condition. (page 21)

Poor or no picture (screen lit), good sound

- ➔ Adjust PICTURE in the VIDEO menu. (page 30)
- ➔ Adjust BRIGHTNESS in the VIDEO menu. (page 30)
- ➔ Adjust convergence. (page 23)
- ➔ Check antenna/cable connections. (page 6)
- ➔ Perform AUTO SET UP again using the SETUP button to return to the factory preset condition. (page 21)
- ➔ Remove objects from the front of the projection TV.

Good picture, no sound

- ➔ Press MUTING so that "MUTING" disappears from the screen. (page 26)
- ➔ Check the MTS setting in the AUDIO menu. (page 34)
- ➔ Make sure SPEAKER is set to ON in the AUDIO menu. (page 35)
- ➔ Perform AUTO SET UP again using the SETUP button to return to the factory preset condition. (page 21)

No color

- ➔ Adjust the COLOR in the VIDEO menu. (page 31)
- ➔ Confirm that black and white program is not being broadcast.
- ➔ Perform AUTO SET UP again using the SETUP button to return to the factory preset condition. (page 21)

Only snow and noise appear on the screen

- ➔ Check the CABLE setting in the SET UP menu. (page 24)
- ➔ Check the antenna/cable connections. (page 6)
- ➔ Make sure the channel is broadcasting programs.
- ➔ Press ANT to change the input mode. (page 27)

Dotted lines or stripes

- ➔ Adjust the antenna.
- ➔ Move the projection TV away from noise sources such as cars, neon signs, and hair-dryers.

Double images or ghosts

- ➔ Use a highly directional outdoor antenna or a cable (when the problem is caused by reflections from nearby mountains or tall buildings).

Cannot operate menu

- ➔ If the item you want to choose appears in gray, you cannot select it. Press TV/VIDEO correctly.
- ➔ Check the CABLE setting in the SET UP menu. (page 24)

Cannot receive upper channels (UHF) when using an antenna

- ➔ Make sure CABLE is OFF in the SET UP menu. (page 24)
- ➔ Use AUTO PROGRAM to add receivable channels that are not presently in projection TV memory. (pages 21, 25)

Cannot receive any channels when using cable TV

- ➔ Make sure CABLE is ON in the SET UP menu. (page 24)
- ➔ Use AUTO PROGRAM to add receivable channels that are not presently in projection TV memory. (pages 21, 25)

Remote control does not operate

- ➔ Batteries could be weak. Replace the batteries. (page 20)
- ➔ Make sure the projection TV's power cord is connected securely to the wall outlet.
- ➔ Press TV (FUNCTION) when operating your projection TV.
- ➔ Are fluorescent lights too close to the projection TV? Move them at least 3-4 feet away from the projection TV.

Cannot gain enough volume when using a cable box

- ➔ Increase the volume at the cable box. Then press TV (FUNCTION) and adjust the projection TV's volume.

Projection TV malfunctions when using the S-Link function

- ➔ Make sure the projection TV's power cord is connected securely to the wall outlet.
- ➔ Check the S-Link connection. (pages 17, 18)

The projection TV needs to be cleaned

- ➔ Clean the projection TV with a soft dry cloth. Never use strong solvents such as thinner or benzine, which might damage the finish of the cabinet.

Specifications

Projection system 3 picture tubes, 3 lenses, horizontal in-line system

Picture tube 7 inch high-brightness monochrome tubes (6.3 raster size), with optical coupling and liquid cooling system

Projection lenses High performance, large-diameter hybrid lens F1.1

Screen size (measured diagonally)

KP-48V75	48 inches
KP-53V75/53V75C	53 inches
KP-61V75	61 inches

Television system American TV standards

Channel coverage VHF: 2 – 13 / UHF: 14 – 69 / CATV: 1 – 125

Antenna 75 ohm external antenna terminal for VHF/UHF

Inputs/output

VIDEO IN 1
 VIDEO 2 INPUT
 VIDEO IN 3
 S VIDEO (4-pin mini DIN):
 Y: 1 Vp-p, 75-ohms unbalanced, sync negative
 C: 0.286 Vp-p (Burst signal) 75 ohms
 VIDEO (phono jack): 1 Vp-p, 75-ohms unbalanced, sync negative
 AUDIO (phono jacks): 500 mVrms (100% modulation) Impedance : 47 kilohms

VIDEO IN 4
 Y: 1 Vp-p, 75-ohms, sync negative
 CB: 0.7 Vp-p, 75-ohms
 CR: 0.7 Vp-p, 75-ohms
 AUDIO (phono jacks): 500 mVrms (100% modulation) Impedance: 47 kilohms

TV OUT
 MONITOR OUT
 VIDEO (phono jack): 1 Vp-p, 75-ohms unbalanced, sync negative
 AUDIO (phono jacks) 500 mVrms (100% modulation), Impedance: 5 kilohms
 AUDIO (VAR/FIX) OUT (phono jacks) 500 mVrms (100% modulation) Impedance: 5 kilohms

Speaker Full range speaker 100 mm (3.9 inches) diameter

Speaker output 15 W × 2
 CENTER SPEAKER IN: 30 W × 1 (NORMAL), 60 W × 1 (MAX), 16 ohms

Power requirement
 For KP-53V75C: 220 V AC, 50/60Hz
 For other models: 120 V AC, 60 Hz

Power consumption
 175 W
 Standby mode: 2.5 W

	Dimensions (W/H/D)	Mass
KP-48V75	1,106 × 1,337 × 571 mm (43 ⁵ / ₈ × 52 ⁵ / ₈ × 22 ¹ / ₂ inches)	70 kg (154 lbs 5 oz)
KP-53V75/ 53V75C	1,218 × 1,413 × 614 mm (48 × 55 ⁵ / ₈ × 24 ¹ / ₄ inches)	73 kg (161 lbs 2 oz)
KP-61V75	1,338 × 1,506 × 642 mm (52 ³ / ₄ × 59 ³ / ₈ × 25 ³ / ₈ inches)	124 kg (273 lbs 9 oz)

Supplied accessories
 Remote control RM-Y903 (1)
 Size AA (R6) battery (2)

Optional accessories
 U/V mixer EAC-66
 Connecting cables RK-74A, RK-G34, VMC-10HG, VMC-720M, VMC-810S/820S, YC-15V/30V

Design and specifications are subject to change without notice.

SRS (●)® (SOUND RETRIEVAL SYSTEM)

The SRS (●)® (SOUND RETRIEVAL SYSTEM) is manufactured by Sony Corporation under license from SRS Labs, Inc. It is covered by U.S. Patent No. 4,748,669. Other U.S. and foreign patents pending.

The word 'SRS' and the SRS symbol (●) are registered trademarks of SRS Labs, Inc.

Index to parts and controls

This section briefly describes the buttons and controls on the projection TV and on the remote control. For more information, refer to the pages next to each description.

Projection TV — Front

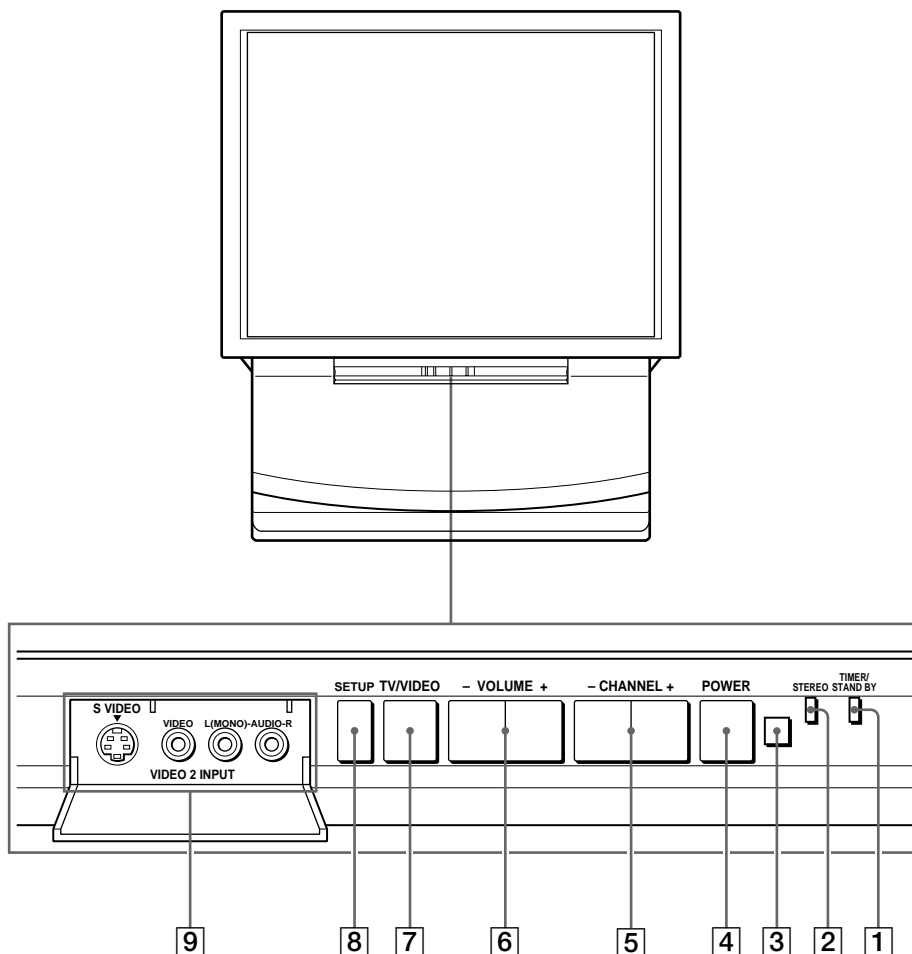

- | | | | |
|---|--|---|---|
| 1 | TIMER/STANDBY indicator (pages 26, 38) | 6 | VOLUME +/- buttons (page 21) |
| 2 | STEREO indicator (page 34) | 7 | TV/VIDEO button (page 21, 22) |
| 3 | Remote sensor | 8 | SETUP button (page 21) |
| 4 | POWER switch (page 21) | 9 | S VIDEO/VIDEO 2 INPUT (VIDEO/AUDIO L(MONO)/R) jacks (page 10) |
| 5 | CHANNEL +/- buttons (page 21) | | |

Remote control

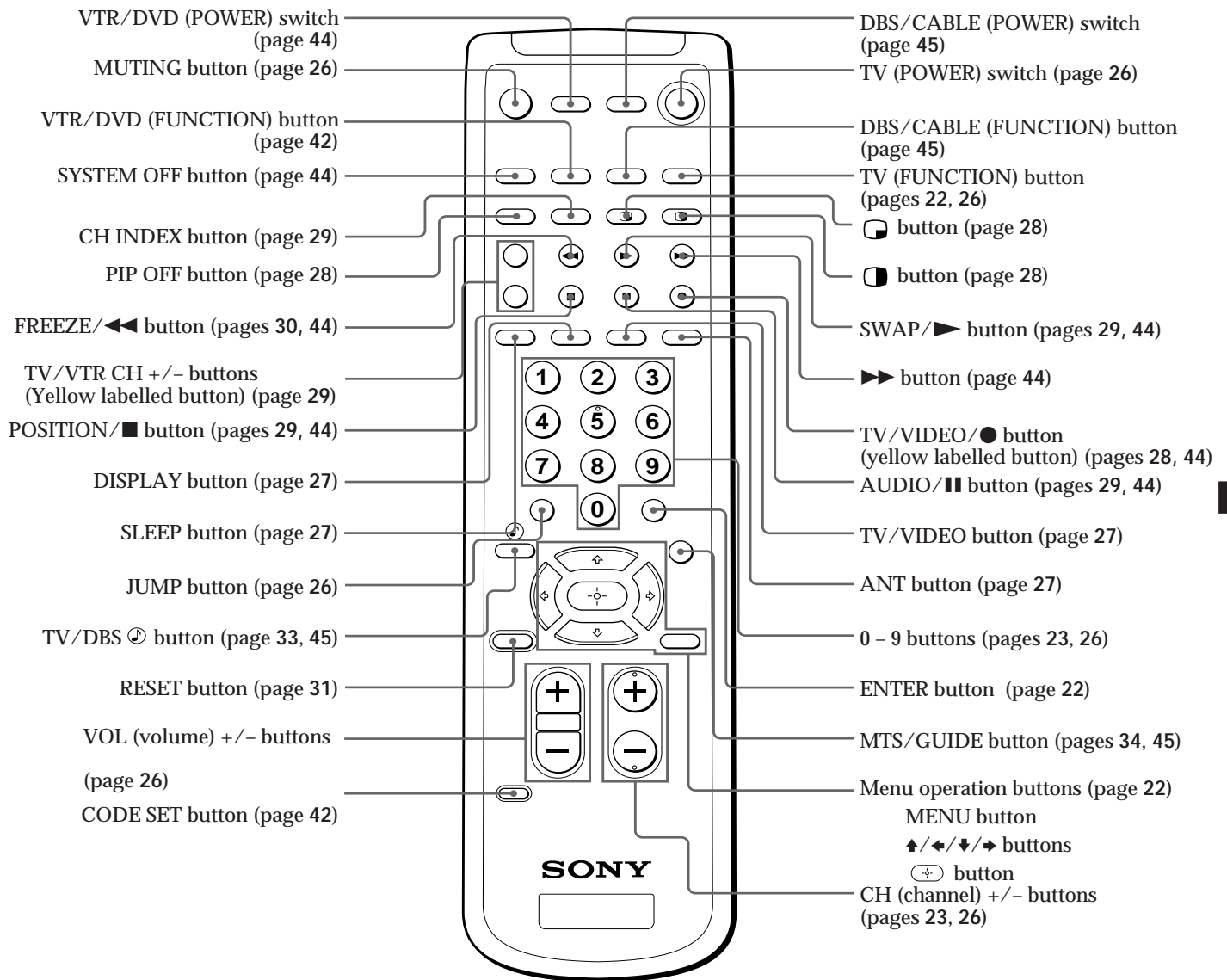

EN

Index

Adjusting
 the convergence 23
 the picture 30
 the sound 32
Antenna 6
Audio effect ② 33
Audio out 36
Auto program 25
Auto set up 21
AV receiver 11, 18
Battery 20
Cable box 6
Cable TV 24
Caption Vision 42
Changing the menu language 25
Channel block 39
Channel caption 38
Current time set 37
Daylight saving time 36
DBS 9, 45
DEMO 22
DVD 13, 14
EFFECT 33
Erase/Add 22
Favorite channel 40
Hookup
 with a DBS receiver 9
 with a VCR 7
 with an antenna 6
 with an audio system 10
 without a VCR 6
Language 25
MTS (Multichannel TV Sound) 34
On/off timer 37
P&P (Picture-and-Picture) 28
PIP (Picture-in-Picture) 28
Presetting channels 25
Remote control 20
S-Link 17, 18
SAP (Second Audio Program) 34
SAVA speaker 16, 35
Setting
 daylight saving time 36
 the clock 37
3D MONO mode 33
Sleep timer 27
STEREO indicator 34
SRS mode 33
Super woofer mode 35
Surround mode 35
TEXT 42

TIMER/STANDBY indicator 26, 38
Twin View™ 28
Video label 41
Video mode 32
Watching
 TV 26
 video tapes 27
XDS 27

Names of controls

⊕ button 22
⏏ (PIP) button 28
⏏ (P&P) button 28
↑/←/↓/→ buttons 22
0 – 9 buttons 23, 26
ANT button 27
AUDIO button 29
AUDIO (VAR/FIX) OUT jacks 16
AUX antenna terminal 6
CHANNEL +/- buttons 21
CH (channel) +/- buttons 23, 26
CH INDEX button 29
CODE SET button 42
CONTROL S OUT jack 16, 19
CONVERTER antenna terminal 6
DBS/CABLE (FUNCTION) button 45
DBS/CABLE (POWER) switch 45
DISPLAY button 27
ENTER button 22
FREEZE button 30
GUIDE button 45
JUMP button 26
MENU button 22
MONITOR OUT jacks 12
MTS button 34
MUTING button 26
PIP OFF button 28
POSITION button 29
POWER switch 21
RESET button 31
SETUP button 21
S VIDEO input connector 8, 13
S VIDEO/VIDEO 2 INPUT (VIDEO/AUDIO L (MONO)/R) jacks 10
SLEEP button 27
SWAP button 29
SYSTEM OFF button 44
TV/ DBS ② button 33, 45
TV (FUNCTION) button 22, 26
TV (POWER) switch 26
TV/VIDEO button 27
TV/ VIDEO button (yellow labelled button) 28
TV/VTR CH +/- buttons (yellow labelled button) 29
VHF/UHF antenna terminal 6
VIDEO 1 IN jacks 7
VIDEO 2 INPUT jacks 10
VIDEO 3 IN jacks 7
VIDEO 4 IN jacks 7
VOLUME +/- buttons 21
VOL (volume) +/- buttons 26
VTR/DVD (FUNCTION) button 42
VTR/DVD (POWER) switch 44

ADVERTENCIA

Para evitar incendios o el riesgo de electrocución, no exponga la unidad a la lluvia ni a la humedad.

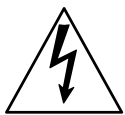

Este símbolo sirve para indicar al usuario la presencia de “tensiones peligrosas” sin aislar dentro de la caja de este producto, que pueden ser de suficiente magnitud como para constituir un riesgo de electrocución.



Este símbolo sirve para indicar al usuario la presencia de instrucciones de operación y mantenimiento en la literatura que acompaña al producto.

PRECAUCION

Para evitar descargas eléctricas, no emplee esta clavija de alimentación de CA polarizada con un cable prolongador, receptáculo u otro tomacorriente, a menos que las clavijas puedan insertarse completamente a fin de que no queden al descubierto.

PRECAUCION

Al utilizar juegos de televisión, ordenadores y productos similares con el televisor de proyección, mantenga a un nivel bajo los ajustes de brillo y contraste. Si se deja una imagen fija (inmóvil) en la pantalla durante un largo periodo de tiempo con un nivel alto de brillo o de contraste, la imagen puede permanecer en pantalla permanentemente. La garantía no ofrece cobertura para este tipo de problema, ya que se produce como resultado de un uso inadecuado.

Nota sobre la visualización de subtítulos

Este televisor de proyección posterior ofrece la visualización de subtítulos de televisión de acuerdo con el párrafo §15.119 de las normas de la FCC.

Nota para el instalador del sistema de cable

Esta nota tiene el propósito de llamar la atención del instalador del sistema de cable sobre el Artículo 820-40 de NEC, que contiene las directrices para la puesta a tierra y, en particular, especifica que el cable de puesta a tierra debe estar conectado al sistema de puesta a tierra de un edificio más cercano al de la entrada de cable.

El empleo de este televisor de proyección posterior para fines que no sean la visualización en privado de programas de televisión de UHF, VHF, o transmitidos por compañías de cablevisión para uso del público en general, puede requerir la autorización de la emisora/compañía de cable y/o del propietario del programa.

Observación sobre el ajuste de convergencia

Antes de utilizar el televisor de proyección posterior, no se olvide de ajustar la convergencia. Para conocer el procedimiento, consulte la página 21.

Observación sobre la limpieza

Limpe la unidad del televisor de proyección posterior con un paño seco y suave. Para quitar el polvo de la pantalla, pásele suavemente un paño de arriba a abajo solamente. Las manchas resistentes pueden limpiarse con un paño ligeramente humedecido en agua. Nunca emplee disolventes tales como diluidor de pintura o bencina. Si la imagen se oscurece al utilizar el televisor de proyección durante mucho tiempo, puede ser necesario limpiar su interior. Consulte a personal cualificado.



Como miembro de ENERGY STAR, Sony Corporation ha determinado que este producto cumple con las directrices de ENERGY STAR sobre eficacia energética.

Registro del propietario

Los números de serie y del modelo están situados en la parte trasera del televisor de proyección posterior. Escriba dichos números en los espacios que se proporcionan abajo. Consúltelos siempre que llame a su proveedor Sony en relación con este producto.

Nº modelo: _____

Nº de serie: _____

Indice

- 4 ¡Bienvenido!
- 4 Precauciones

Preparativos

- 5 Paso 1: Instalación del TV de proyección
- 6 Paso 2: Conexión
- 20 Paso 3: Preparación del control remoto
- 21 Paso 4: Ajuste del TV de proyección automáticamente (AUTO AJUSTES)
- 25 Cambio del idioma de menú

Operaciones

- 26 Visión de programas de televisión
- 28 Visualización de dos programas a la vez — PIP/P&P (Twin View™) /CH INDEX
- 30 Congelación de la imagen (FREEZE)
- 30 Ajuste de la imagen (VIDEO)
- 31 Ajuste de la temperatura de color (TRINITONE)
- 32 Selección del modo de vídeo (VIDEO)
- 32 Ajuste del sonido (AUDIO)
- 33 Efecto sonoro (EFECTO)
- 34 Selección de programas en estéreo o bilingües (MTS)
- 35 Selección de las bocinas (BOCINAS)
- 36 Selección de salida de audio (SALIDA)
- 36 Ajuste de la hora de verano (HORA DE VERANO)
- 37 Ajuste del reloj (FIJAR HORA ACTUAL)
- 37 Ajuste del temporizador para activar y desactivar el TV de proyección (ENCENDIDO/APAGADO)
- 38 Personalización de los nombres de los canales (NOMBRE DEL CANAL)
- 39 Bloqueo de canales (BLOQUEAR CANAL)
- 40 Ajuste de los canales preferidos (CANAL FAVORITO)
- 41 Etiquetado de vídeos (ETIQUETA DE VIDEO)
- 42 Ajuste de subtítulos (CAPTION VISION)
- 42 Uso de equipos de vídeo
- 45 Uso de un decodificador o receptor DBS

Información adicional

- 46 Solución de problemas
- 47 Especificaciones
- 48 Índice de partes y controles

Cubierta posterior **Indice**

Las indicaciones entre paréntesis corresponden a nombres de menú.

ES

¡Bienvenido!

Gracias por adquirir el TV en color de proyección posterior de vídeo Sony. A continuación, se indican algunas de las funciones que ofrece este televisor:

- Función de doble sintonizador PIP (Imagen en imagen), que permite ver como una imagen en ventana imágenes de otro canal, de vídeo o de televisión por cable.
- FAVORITE CHANNEL, que permite ver y elegir entre ocho de sus programas favoritos.
- CH INDEX, que permite ver y elegir entre doce programas.
- BOCINAS SAVA del menú AUDIO que le permite aprovechar el sonido periférico del sistema de bocinas serie SAVA de Sony, y del modo de potenciación de graves si las conecta al TV de proyección.
- Función S-Link™, que permite cambiar automáticamente el modo de entrada del televisor, encender la videograbadora y reproducir una cinta, con sólo oprimir la tecla de reproducción de la videograbadora. Esta función ha sido creada originalmente por Sony.
- Conectores de entrada Y/CB/CR, que permiten conectar un reproductor de DVD con conectores de salida de vídeo para componentes.

Acerca de este manual

Las instrucciones de este manual corresponden a los modelos KP-48V75, KP-53V75, KP-53V75C y KP-61V75. Antes de comenzar a leer el manual, verifique el número del modelo, ubicado en la parte posterior del TV de proyección. En este manual, se utiliza el modelo KP-53V75 para los ejemplos. Cualquier diferencia en el funcionamiento se indica claramente en el texto, por ejemplo, "sólo KP-48V75". Las diferencias en las especificaciones también se indican en el texto.

Las instrucciones del manual se basan en la utilización del control remoto. También puede utilizar los controles en el TV de proyección si tienen el mismo nombre que los del control remoto.

Precauciones

Este TV de proyección emplea un voltaje extremadamente alto. Para evitar incendios o descargas eléctricas, siga cuidadosamente las indicaciones que se indican a continuación:

Seguridad

- Asegúrese de que la unidad funciona sólo a 120 V CA (220 V CA para el modelo KP-53V75C).
- Una clavija del enchufe es más ancha que la otra por razones de seguridad y sólo podrá enchufarse en una posición. Si no consigue insertar completamente el enchufe en la toma, póngase en contacto con el proveedor Sony.
- Si dentro de la unidad cae algún objeto o se vierte líquido, desenchúfela de la red y haga que sea revisada por personal especializado antes de utilizarla nuevamente.
- Cuando no vaya a emplear la unidad durante varios días, desenchúfela de la toma de corriente. Para desconectar el cable de alimentación, tire del enchufe, nunca del propio cable.

Para obtener información detallada acerca de las medidas de seguridad, consulte el folleto suministrado "NORMAS IMPORTANTES SOBRE SEGURIDAD".

Instalación

- No bloquee los orificios de ventilación para evitar el recalentamiento interno.
- No sitúe la unidad en lugares muy cálidos o húmedos, ni la exponga a un exceso de polvo o de vibración mecánica.
- Evite utilizar la unidad a temperaturas por debajo de los 5°C (41°F).
- Si el TV de proyección pasa directamente de un ambiente frío a uno cálido, o si la temperatura de la habitación cambia repentinamente, la nitidez de la imagen puede desaparecer o los colores pueden perder intensidad. Ello se debe a una condensación de humedad en el espejo o lentes interiores. Si esto ocurre, deje que se evapore la humedad antes de utilizar el TV de proyección.
- Para obtener una mejor calidad de imagen, no exponga la pantalla a la luz directa del sol. Se recomienda utilizar una luz fija dirigida hacia abajo desde el techo o cubrir las ventanas situadas frente a la pantalla con tela opaca. Asimismo, se recomienda instalar el TV de proyección en una habitación cuyo suelo y paredes no sean de material reflectante. Si es necesario, cubra el suelo con moqueta oscura o empapele las paredes.

Paso 1: Instalación del TV de proyección

Para la mejor calidad de imagen, instale el TV de proyección en las áreas indicadas a continuación.

Area de visualización óptima (Horizontal)

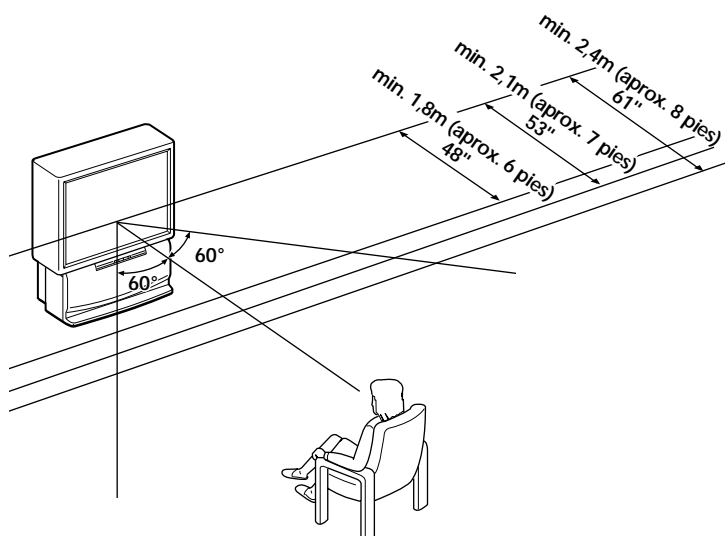

Area de visualización óptima (Vertical)

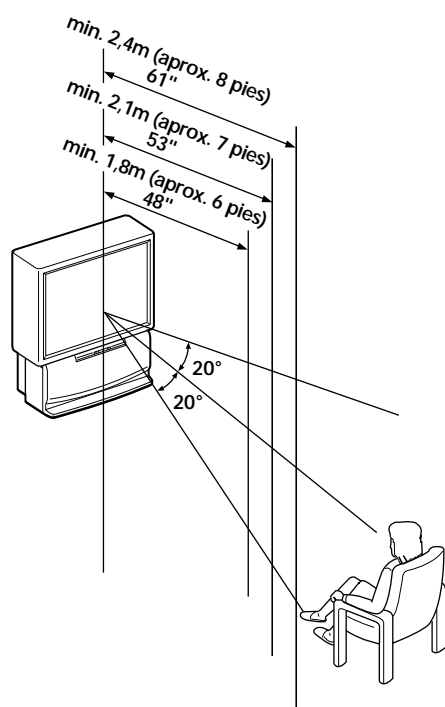

Transporte del TV de proyección

■ Sólo KP-48V75/53V75/53V75C

Asegúrese de agarrar las áreas indicadas cuando transporte el TV de proyección, y que lo transporten más de dos personas.

(Parte posterior del TV de proyección)

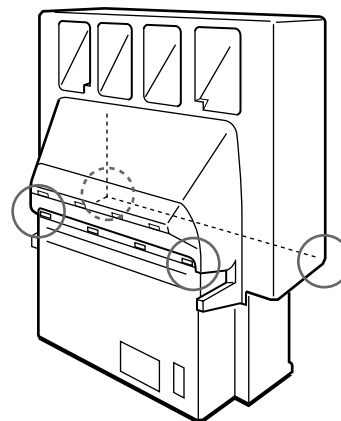

■ Sólo KP-61V75

Transporte el TV de proyección por las ruedas.

ES

Preparativos para el TV de proyección

Antes de utilizar el TV de proyección, defina la convergencia. Para este procedimiento, consulte el "Paso 4: Ajuste del TV de proyección automáticamente (AUTO AJUSTES)" en la página 21.

Paso 2: Conexión

Aunque es posible utilizar tanto una antena interior como exterior con el TV de proyección, se recomienda conectar una exterior a un sistema de cable para obtener una mejor calidad de imagen.

Conexión de una antena

Conecte el cable de antena al terminal de antena de VHF/UHF. Si no puede conectar el cable directamente al terminal, siga una de las siguientes instrucciones, dependiendo del tipo de cable.

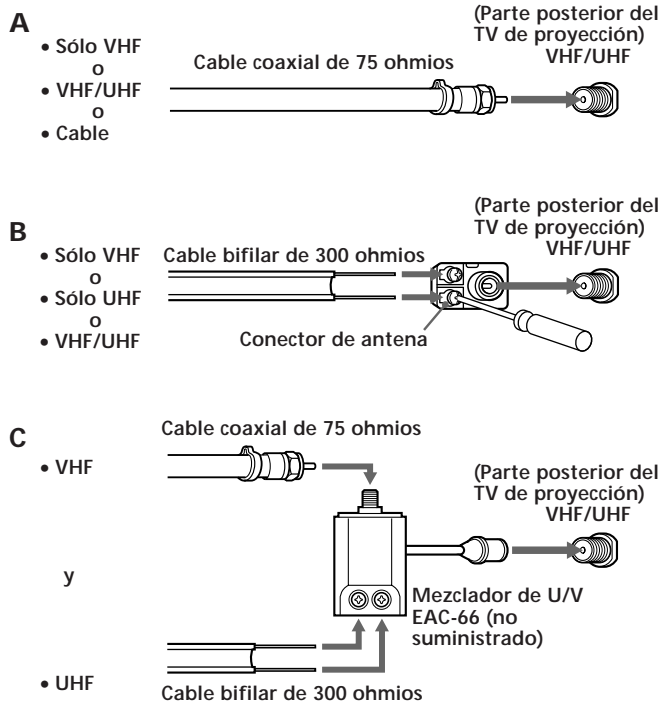

Notas

- La mayoría de las antenas combinadas de VHF/UHF tienen un separador de señales. Retírelo antes de instalar el conector adecuado.
- Si utiliza el mezclador de U/V, es posible que aparezcan nieve y ruido en la imagen de los canales de cable superiores al 37.

Conexión de una antena y un sistema de cable sin utilizar una videograbadora

A cable o antena

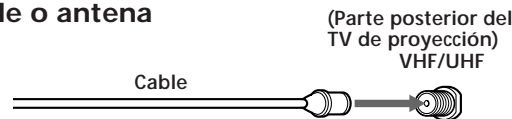

A decodificador

Si la compañía de cable precisa conectar un decodificador, realice las conexiones como se indica a continuación:

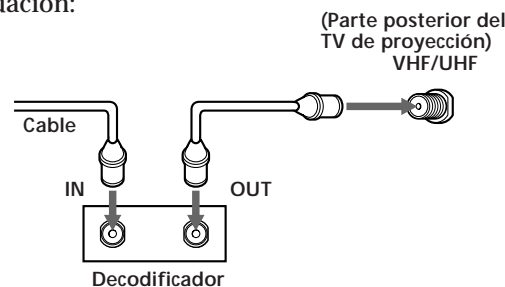

A decodificador y un sistema de cable

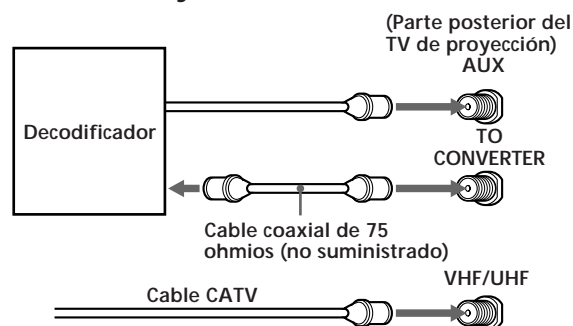

Los sistemas de televisión por cable de pago utilizan señales protegidas o codificadas que requieren el uso de un decodificador* además de las conexiones usuales de cable.

* La compañía de cable suministrará el decodificador.

Nota

- No es posible ver como imagen en ventana la señal obtenida mediante el conector AUX.

A sistema de cable y antena

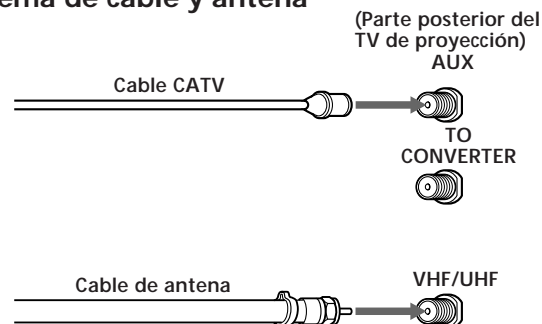

Nota

- No conecte nada al conector TO CONVERTER en este caso.

Conexión de una antena y un sistema de cable con una videgrabadora

Para obtener información detallada sobre la conexión, consulte el manual de instrucciones de su videgrabadora.

Antes de realizar la conexión, desconecte los cables de alimentación de CA del equipo que va a conectar.

Una vez realizadas estas conexiones, podrá hacer lo siguiente:

- Visualizar la reproducción de cintas de vídeo
- Grabar un programa de televisión mientras ve otro
- Ver simultáneamente dos programas de televisión mediante la imagen en ventana (PIP)

A una videgrabadora convencional

Nota

- Para conectar una videgrabadora monofónica, conecte la salida de audio de la videgrabadora a la toma AUDIO-L (MONO) del panel VIDEO 1/3 IN del TV de proyección.

Sin utilizar un decodificador

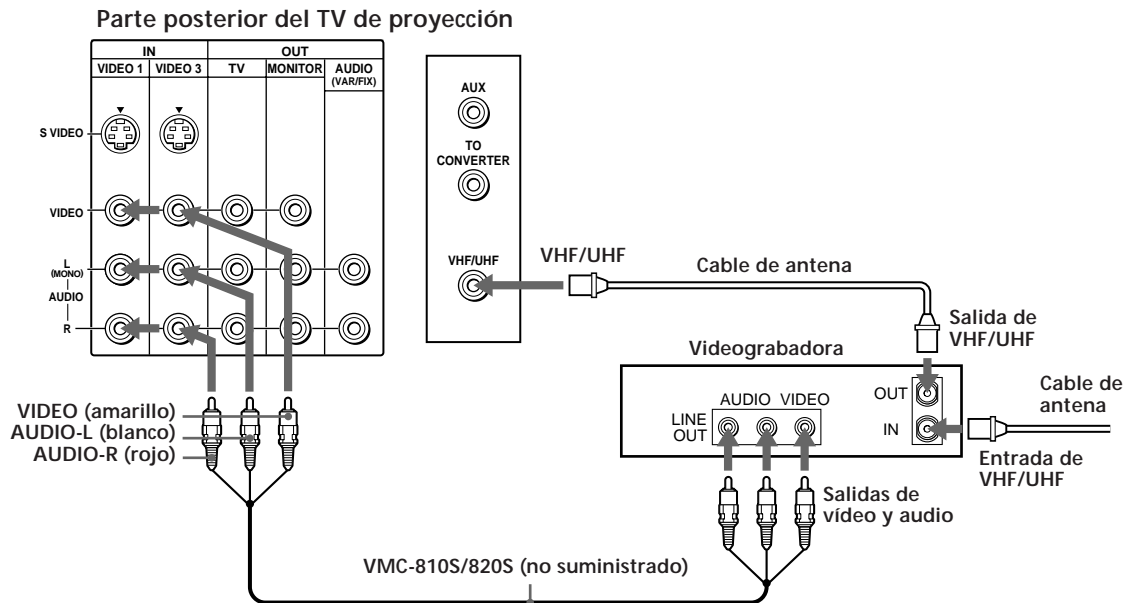

Con un decodificador

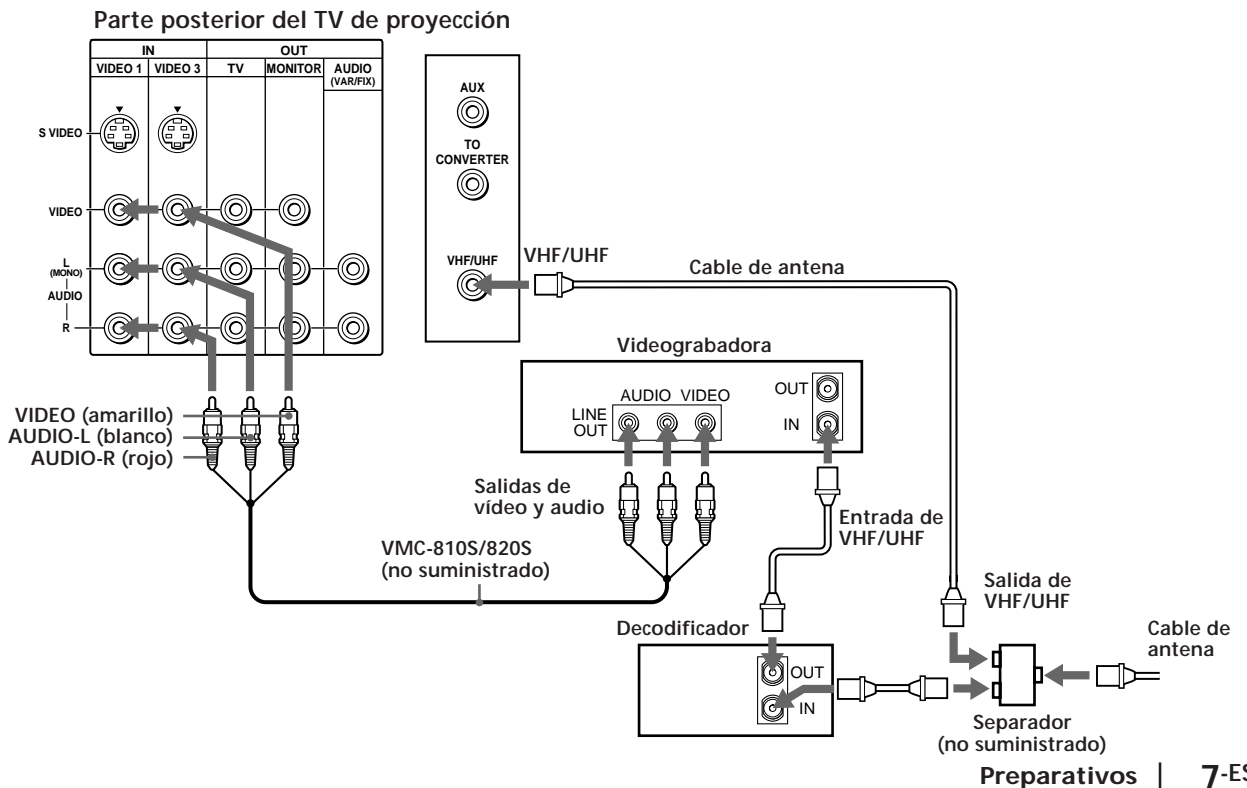

A una videograbadora provista de conector S vídeo

Si su videograbadora tiene un conector de salida S VIDEO, realice las siguientes conexiones. Siempre que conecte el cable al conector de entrada S VIDEO, el TV de proyección recibe automáticamente las señales de S vídeo.

Sin utilizar un decodificador

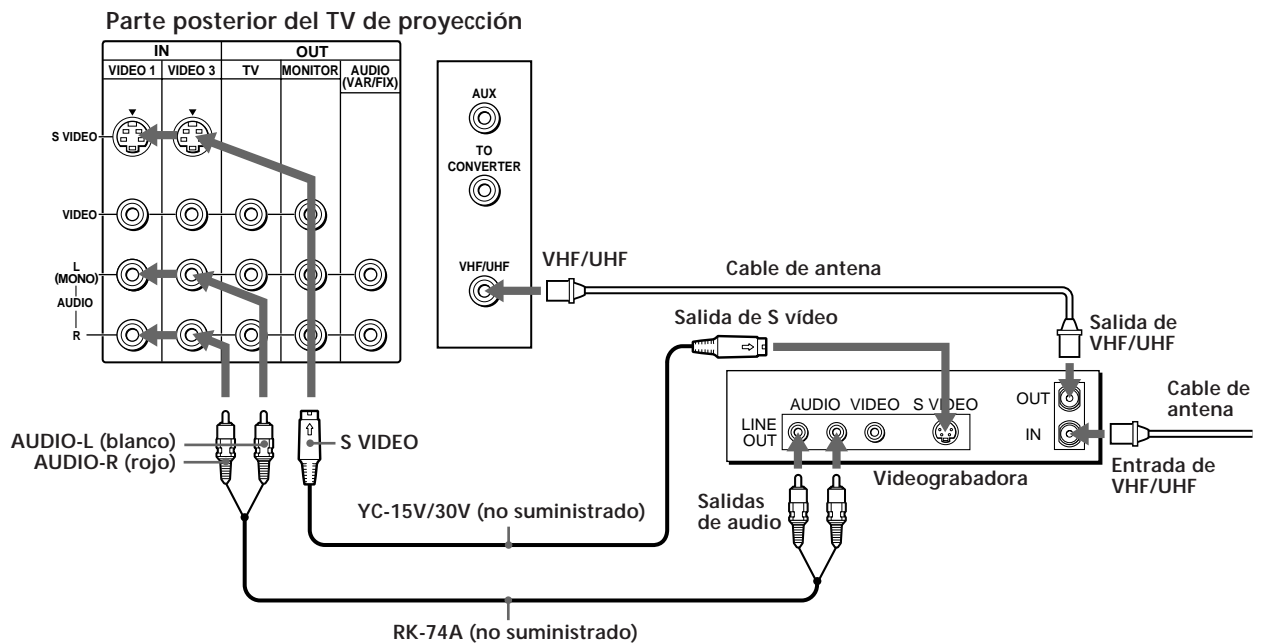

Con un decodificador

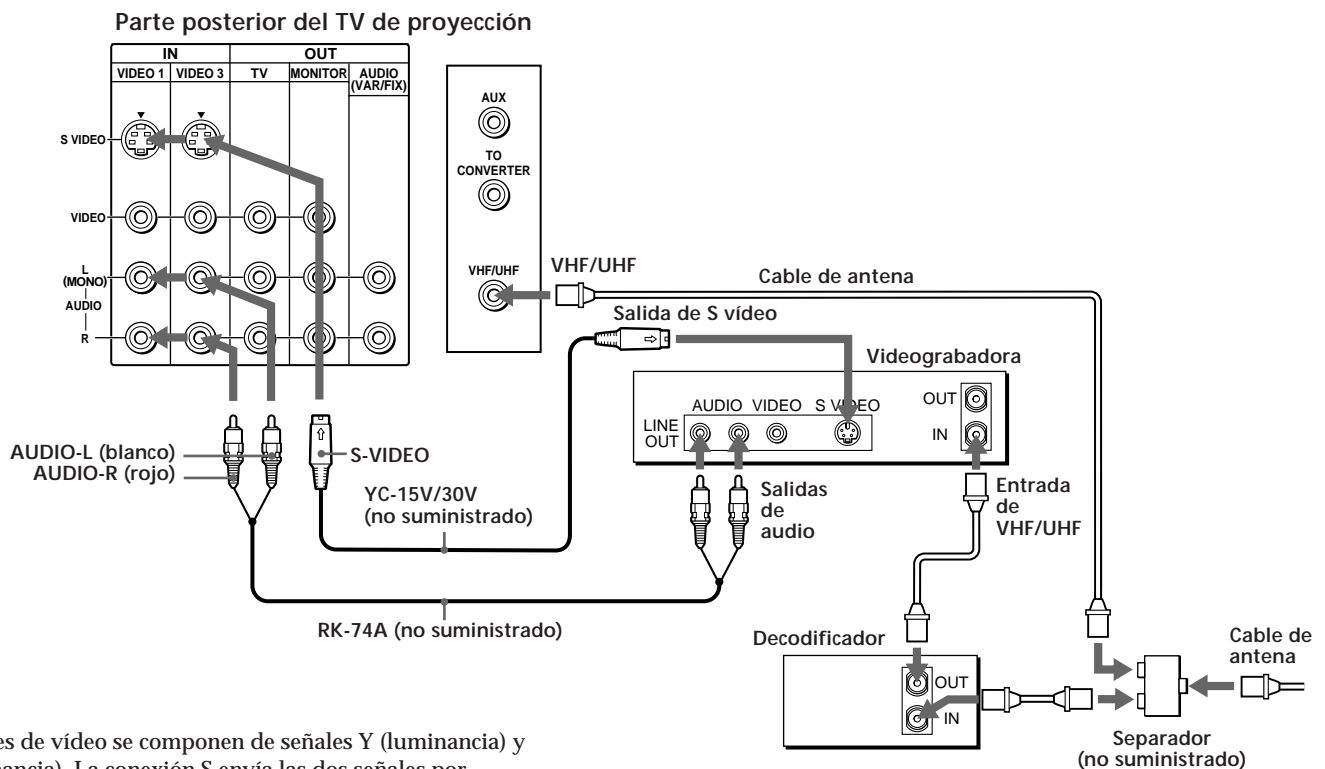

Nota

- Las señales de vídeo se componen de señales Y (luminancia) y C (crominancia). La conexión S envía las dos señales por separado, lo que evita la degradación y proporciona mejor calidad de imagen que la conexión convencional.

Conexión de un receptor DBS

Para detalles sobre la conexión, consulte el manual de instrucciones del receptor DBS (Satélites de Emisión Digital).

A un TV de proyección

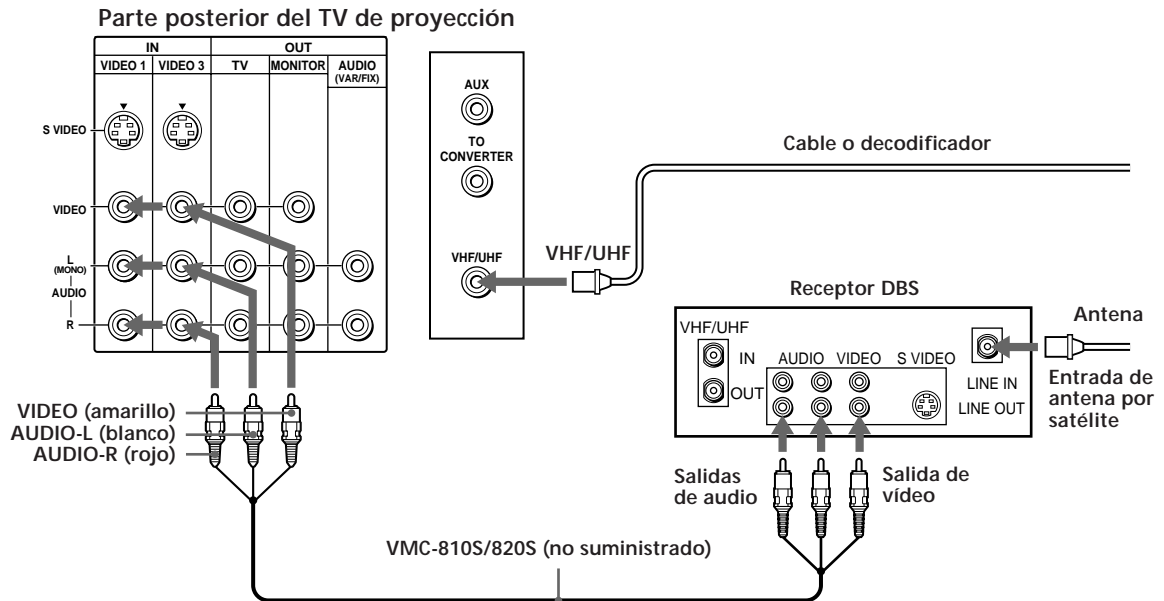

Nota

- Es posible emplear el conector S VIDEO o el conector de vídeo compuesto para realizar la conexión de vídeo.

A un TV de proyección y una videogradora

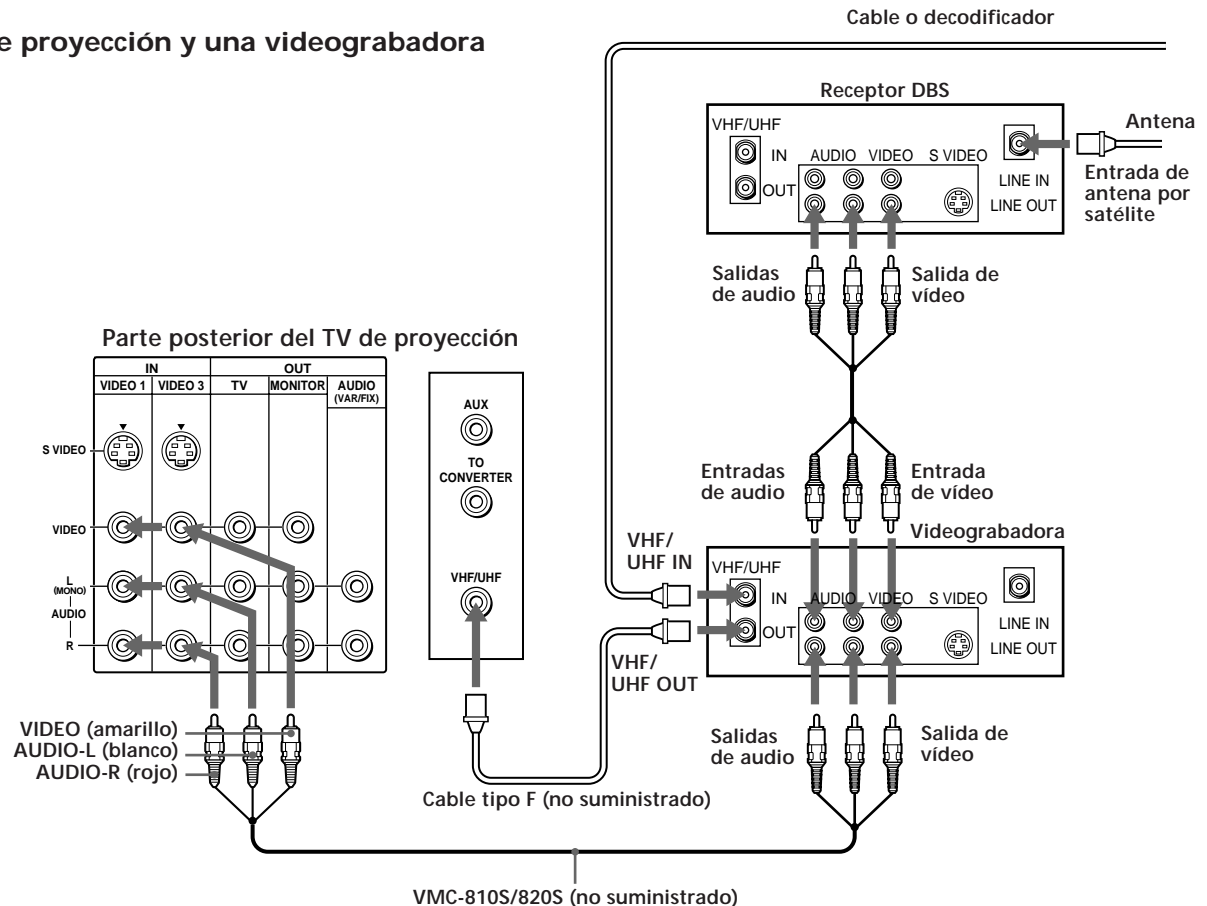

Conexión a cámara de vídeo

Utilice esta conexión para visualizar imágenes de una cámara de vídeo.

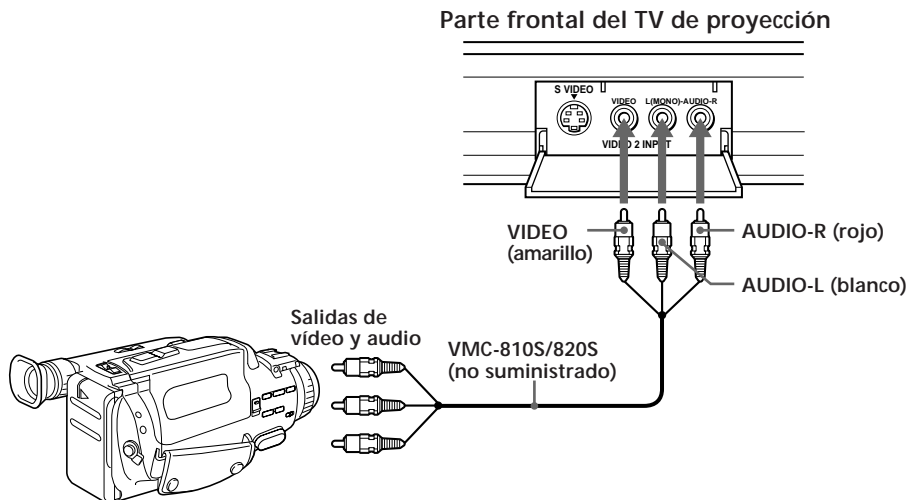

Notas

- Para conectar una cámara de vídeo monofónica, conecte la salida de audio de la cámara de vídeo al conector AUDIO-L (MONO) del panel VIDEO 2 INPUT del TV de proyección.
- Para conectar una videocámara equipada con la salida de S video, conecte la salida de S video de la videocámara al conector S VIDEO del TV de proyección.

Conexión a un sistema de audio

Si desea conectar un equipo de audio, consulte la página 32 para obtener más información.

Parte posterior del TV de proyección

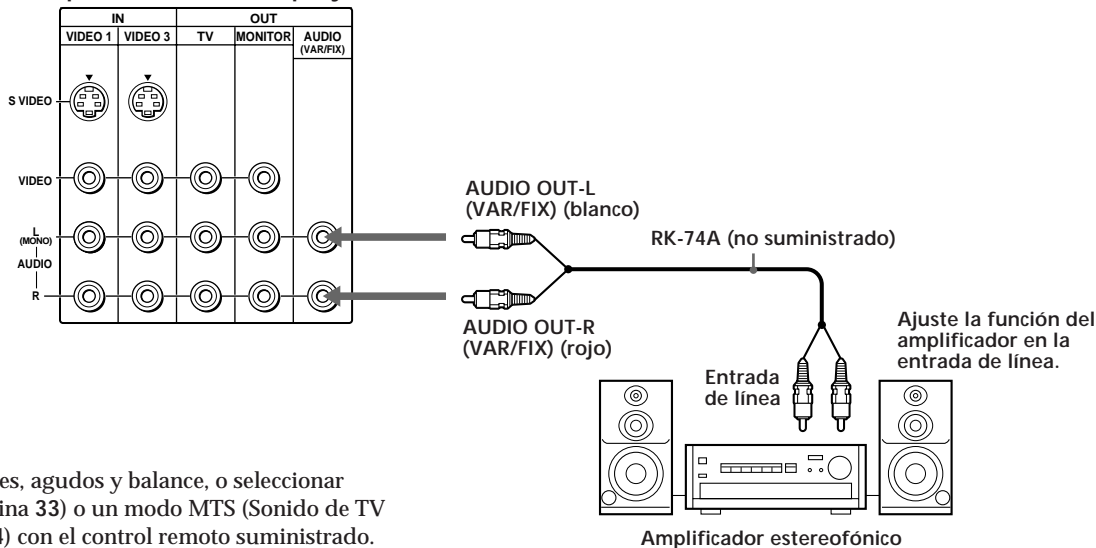

Nota

- Puede definir los graves, agudos y balance, o seleccionar sonido periférico (página 33) o un modo MTS (Sonido de TV multicanal) (página 34) con el control remoto suministrado.

Conexión de un receptor AV

Conecte un receptor AV opcional a las tomas VIDEO 1 IN de la parte posterior del TV de proyección.

Si el receptor AV dispone de las tomas de entrada de TV, conéctelas a las tomas TV OUT de la parte posterior del TV de proyección.

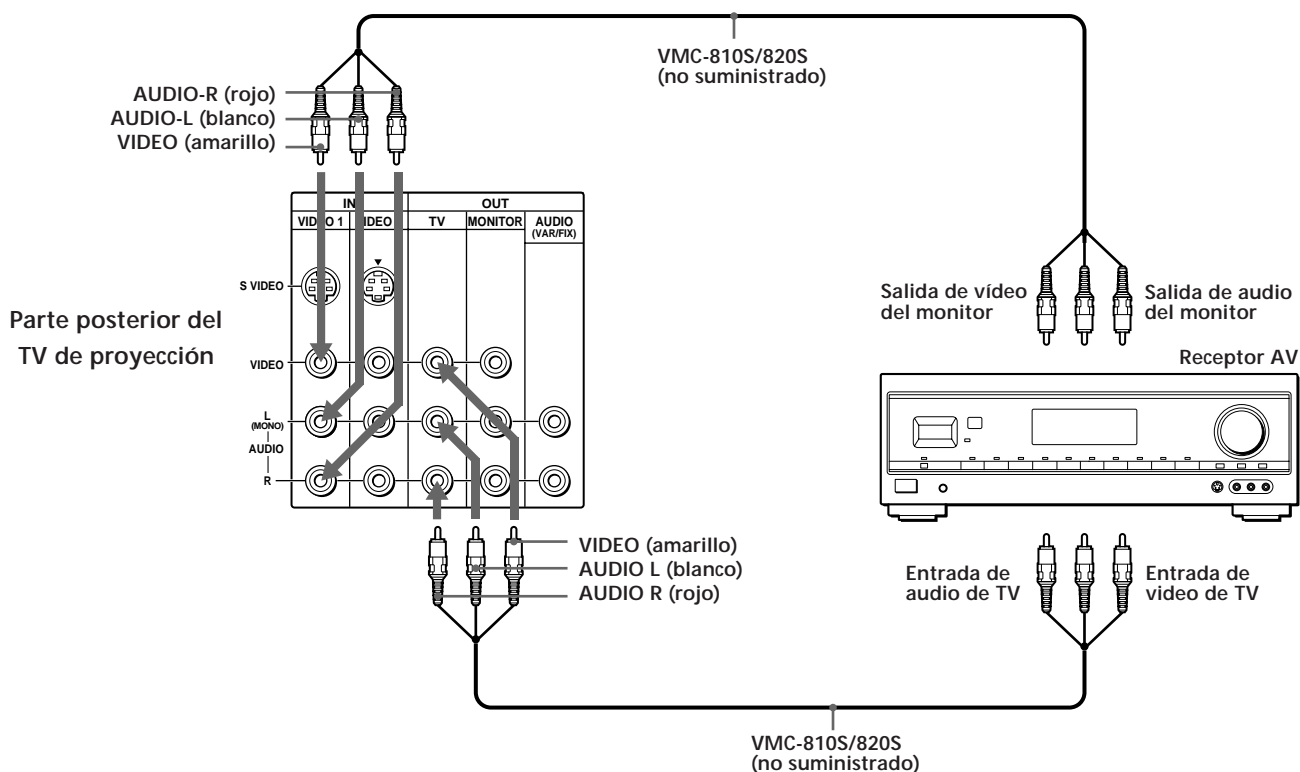

ES

Conexión de dos videograbadoras para la edición de cintas mediante MONITOR OUT

Puede grabar imágenes de entrada mostradas en la pantalla. Este tipo de conexión sólo debe utilizarse cuando se realice desde la entrada de línea de una videograbadora, y desde la salida de línea de otra videograbadora.

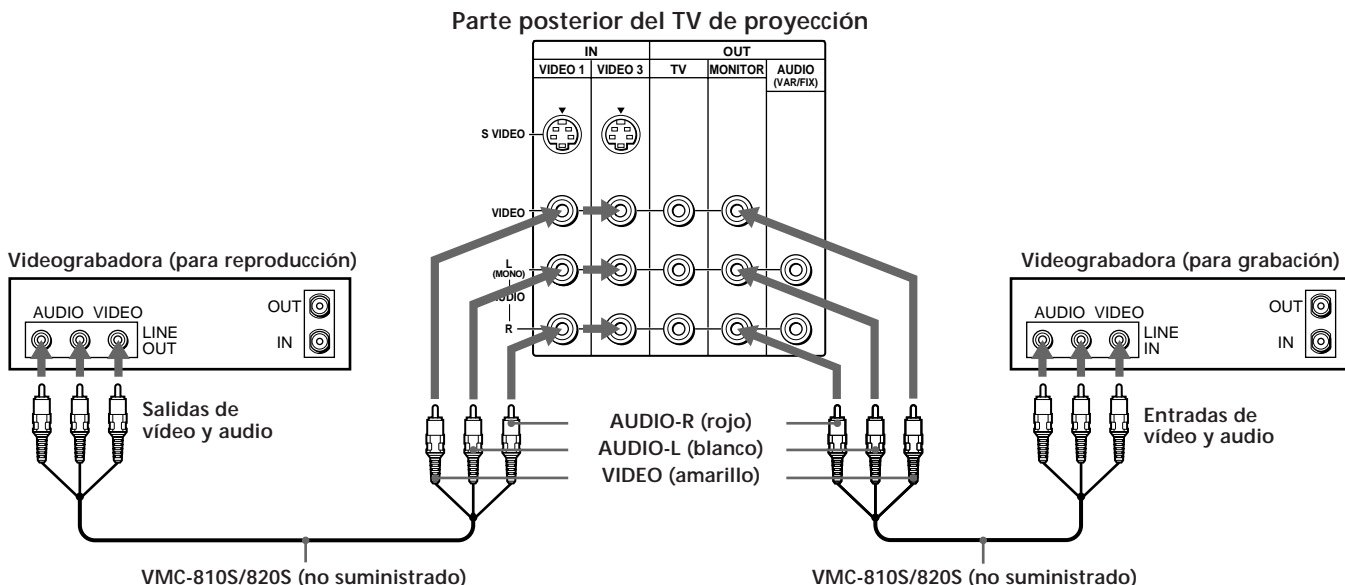

Notas

- No cambie la señal de entrada cuando edite a través de MONITOR OUT, ya que si lo hace cambiará también la señal de salida.
- Es posible utilizar el conector de S vídeo para conectar una videograbadora de reproducción, y el conector de vídeo compuesto para una videograbadora de grabación.
- Cuando conecte una sola videograbadora al TV de proyección, no conecte las tomas MONITOR OUT de a la entrada de línea de la videograbadora, si al mismo tiempo realiza la conexión de las tomas VIDEO IN del TV de proyección a la salida de línea de la videograbadora como se muestra a continuación.

Parte posterior del TV de proyección

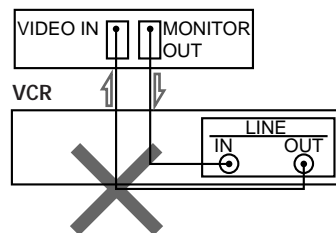

NO REALICE LA CONEXION DE ESTA FORMA.

Conexión de un reproductor de DVD sin conectores de salida de vídeo para componentes

Enchufe los conectores VIDEO 1/3 del TV de proyección a los conectores de salida de línea del reproductor de DVD.

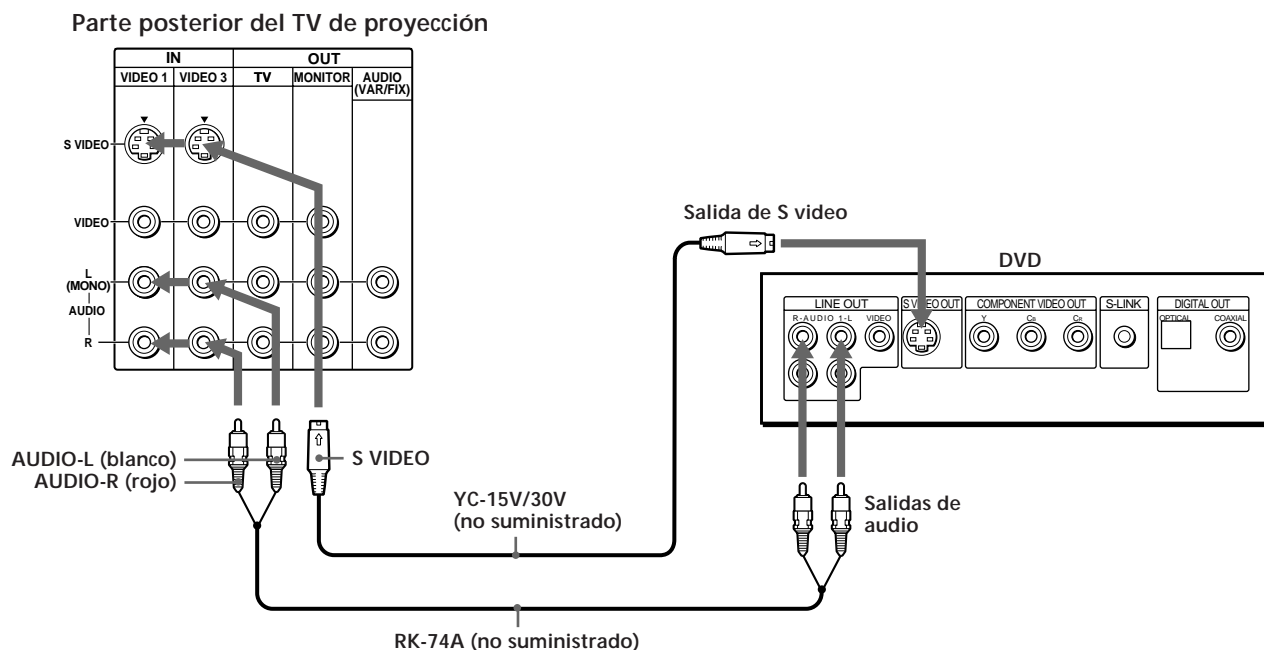

Notas

- Conecte el reproductor de DVD directamente al TV. La conexión del reproductor de DVD a través de otros equipos de vídeo producirá ruido de imagen no deseado.
- Si el reproductor de DVD no cuenta con conector de salida de vídeo S, emplee el conector de vídeo compuesto para la conexión de vídeo.
- Las señales de vídeo están compuestas de señales Y (de luminancia) y C (de crominancia). La conexión S envía estas dos señales por separado para evitar su degradación y ofrece una mejor calidad de imagen que las conexiones convencionales.
- Puesto que las imágenes de alta calidad de los discos DVD contienen una gran cantidad de información, puede producirse ruido de imagen. En este caso, reduzca el nivel de NITIDEZ en el menú VIDEO (consulte NITIDEZ en la página 31).

(continuación)

Conexión de un reproductor de DVD con conectores de salida de vídeo para componentes

Los terminales de vídeo de componente Y/C_B/C_R proporcionan imágenes más nítidas y de mayor resolución reduciendo la cantidad del procesamiento de señales, y creando así una reproducción más precisa de la fuente.

Si el reproductor de DVD cuenta con conectores de salida de vídeo para componentes, conéctelos a VIDEO 4 IN en el TV de proyección tal como se muestra a continuación.

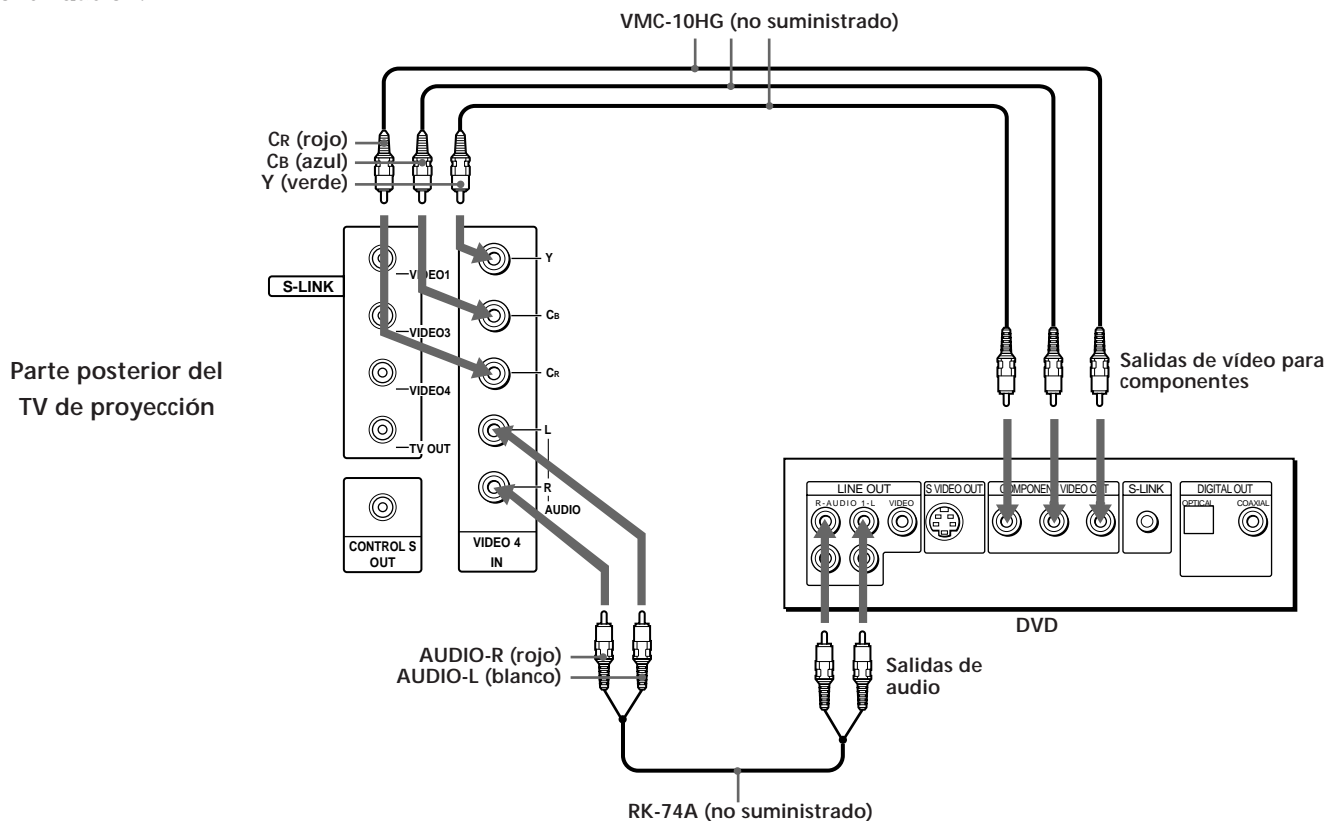

Notas

- Conecte el reproductor de DVD directamente al TV. La conexión del reproductor de DVD a través de otros equipos de vídeo producirá ruido de imagen no deseado.
- Si el reproductor de DVD se conecta mediante la toma VIDEO 4 IN, las señales MONITOR OUT del mismo no pueden emitirse.
- Algunos conectores del reproductor de DVD pueden llevar las etiquetas Y, B-Y y R-Y. En este caso, conecte Y (verde) en el TV de proyección a Y en el reproductor de DVD, C_B (azul) a B-Y y C_R (rojo) a R-Y.
- Las tomas de este TV de proyección son de color verde (Y), azul (C_B) y rojo (C_R). Si los conectores de salida de línea del reproductor de DVD son de otros colores, realice las conexiones de acuerdo con las etiquetas que lleven.
- Puesto que las imágenes de alta calidad de los discos DVD contienen una gran cantidad de información, puede producirse ruido de imagen. En este caso, reduzca el nivel de NITIDEZ en el menú VIDEO (consulte NITIDEZ en la página 31).
- Si los colores aparecen de forma incorrecta al utilizar esta entrada de vídeo de componente, vuelva a comprobar las conexiones, ya que pueden estar invertidas.

Conexión de un amplificador con el decodificador Dolby Pro Logic

Si utiliza un amplificador con el decodificador Dolby Pro Logic en vez del sistema de audio del TV de proyección, también es posible utilizar la bocina central del TV de proyección. Consulte “Selección de las bocinas (BOCINAS)” de la página 35.

* Fabricado bajo licencia de Dolby Laboratories Licensing Corporation.
 DOLBY, el símbolo de la doble D \square y PRO LOGIC son marcas de Dolby Laboratories Licensing Corporation.

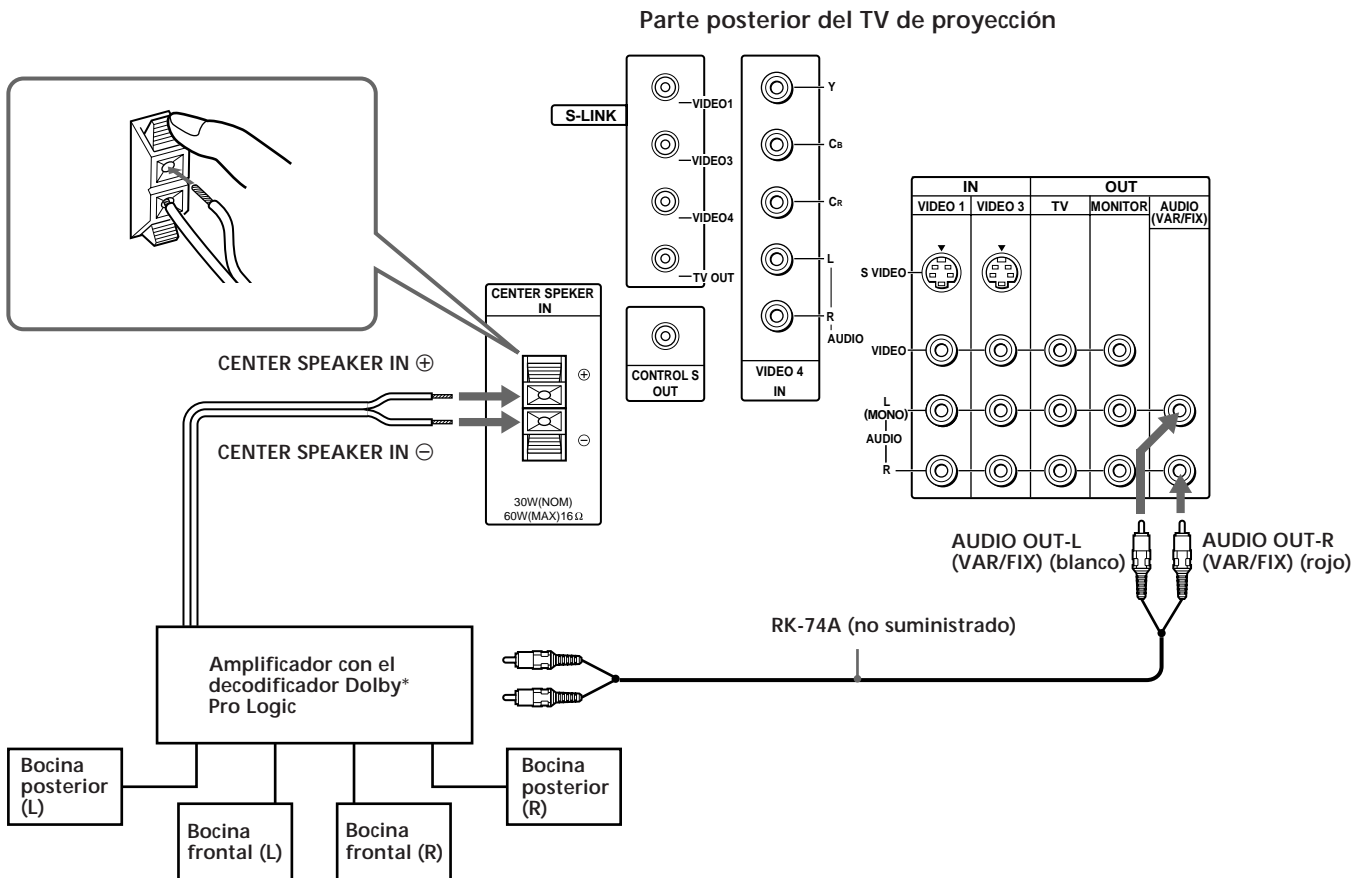

ES

Conexión a un sistema de bocinas serie SAVA de Sony

Si tiene un sistema de bocinas serie SAVA de Sony, conecte las bocinas a las tomas AUDIO (VAR/FIX) OUT en la parte posterior del TV de proyección, utilizando el cable de audio suministrado con las bocinas. Puede aprovechar el sistema de sonido periférico Dolby Pro Logic y el modo de potenciación de graves de las bocinas, y controlarlos con el control remoto suministrado. Cuando conecte el sistema de bocinas de la serie SAVA de Sony, consulte la página 35 para más información.

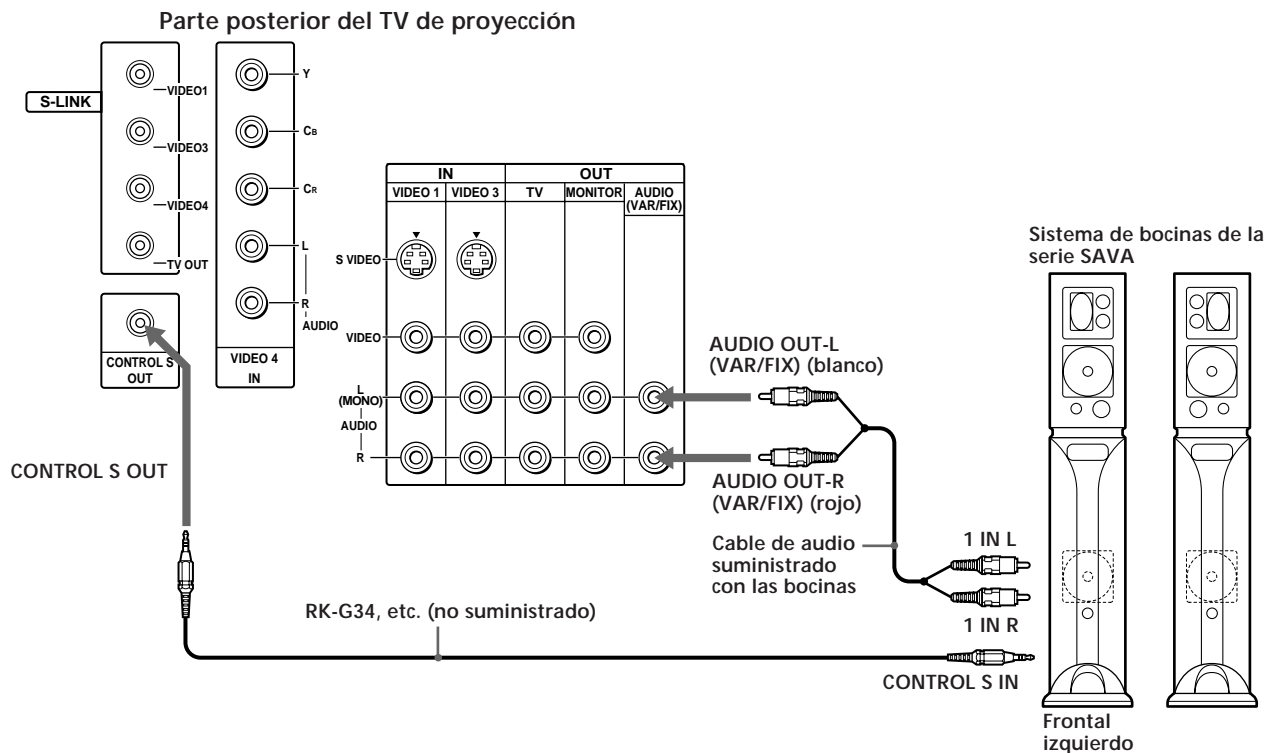

Uso de la función S-Link

La función S-Link es una innovación de Sony diseñada para permitir el funcionamiento conjunto de los componentes Sony. Sirve para cambiar automáticamente el modo de entrada del televisor a vídeo al oprimir el botón de reproducción de la videograbadora Sony S-Link. También permite apagar la videograbadora y el televisor de forma simultánea con el botón SYSTEM OFF del mando a distancia (consulte la página 44 para más información).

Uso de la función S-Link sin receptor AV de Sony

Para utilizar esta función, no olvide conectar los equipos de vídeo a los conectores VIDEO IN y S-LINK que lleven la misma etiqueta; es decir, VIDEO 1 IN y S-LINK VIDEO 1, VIDEO 3 IN y S-LINK VIDEO 3 y VIDEO 4 IN y S-LINK VIDEO 4.

Notas

- Puede producirse un funcionamiento defectuoso del TV de proyección si conecta el cable S-Link al TV de proyección sin conectar el otro extremo del cable a la videograbadora.
- Al realizar la conexión del cable S-Link, asegúrese de insertar todos los conectores con firmeza.

Para obtener más información, consulte también el Manual de instrucciones suministrado con la videograbadora, sintonizador de DBS, reproductor de LD y otros equipos de vídeo Sony.

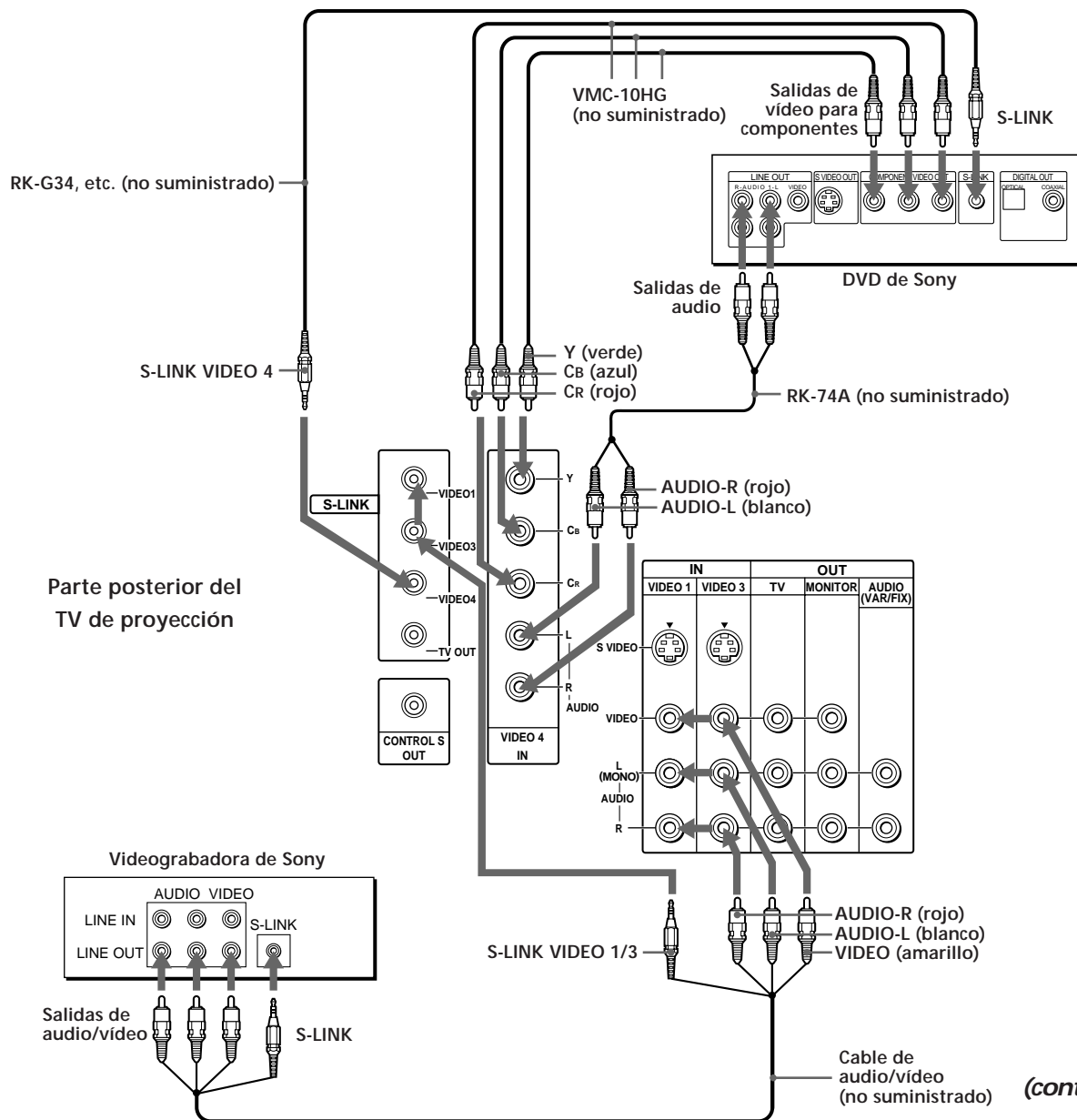

(continuación)

Uso de la función S-Link con un receptor AV de Sony

Al realizar las conexiones S-Link con un receptor AV de Sony, ajuste el interruptor del altavoz del TV en NO, CENTRO o SAVA SP, pero nunca en SI (consulte la página 35).

Para obtener más información, consulte también el Manual de instrucciones suministrado con la videograbadora, sintonizador de DBS, reproductor de LD, receptor AV y otros equipos de vídeo de Sony.

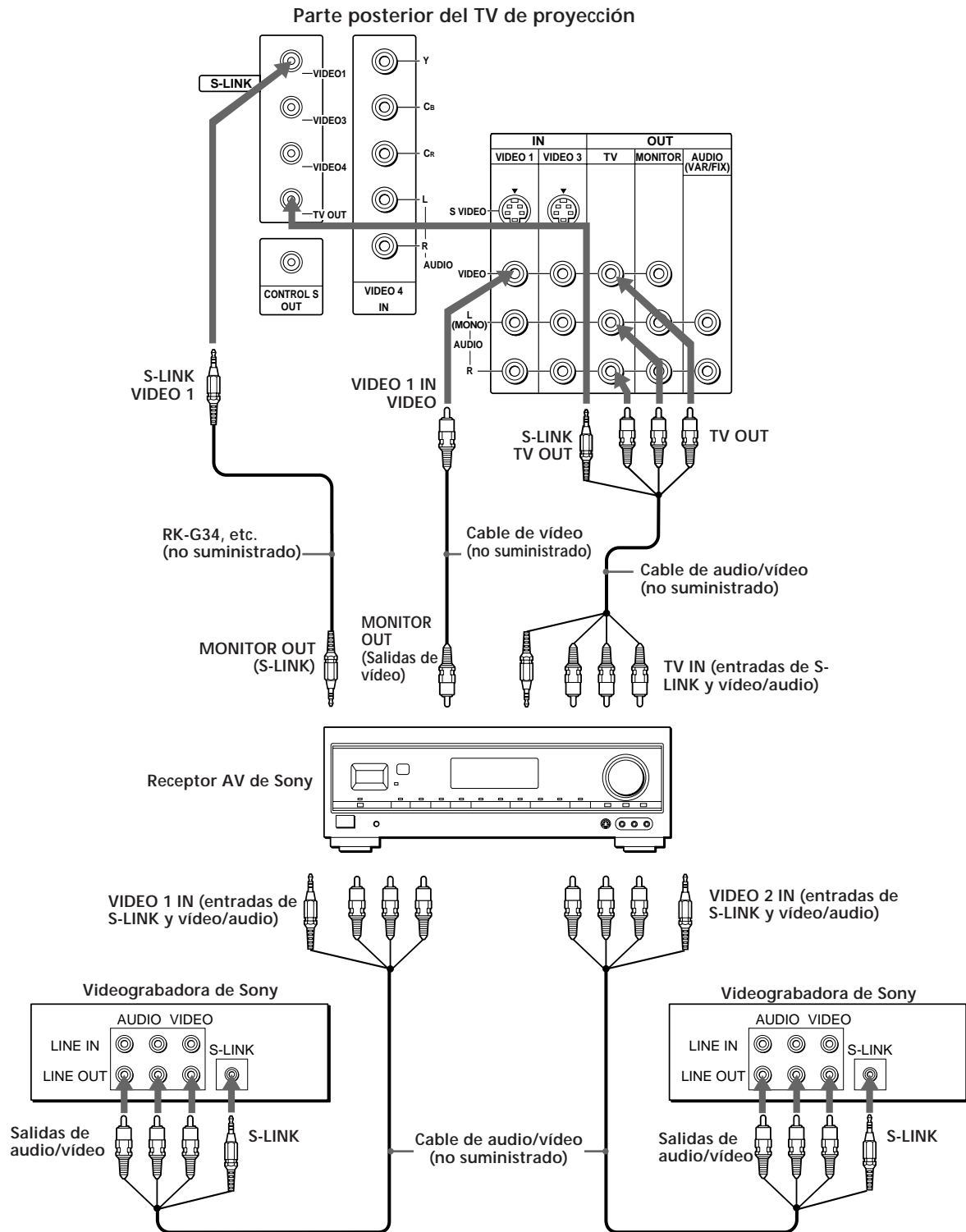

Conexión de otro equipo Sony provisto de la toma CONTROL S

Esta función permite controlar el TV de proyección y otro equipo Sony con un solo control remoto.

Para controlar otro equipo Sony con el control remoto del TV de proyección, conecte la entrada del equipo a la toma CONTROL S OUT del TV de proyección.

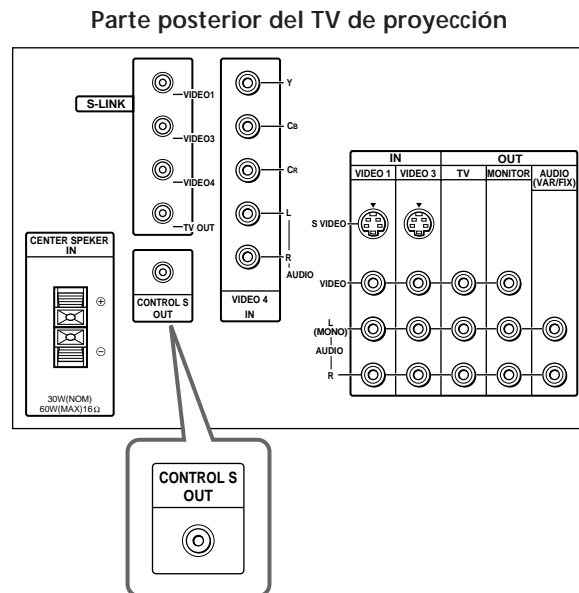

Paso 3: Preparación del control remoto

Inserción de las pilas

Inserte dos pilas tamaño AA (R6) (suministradas) de forma que las indicaciones + y - de las pilas coincidan con las del diagrama del interior del compartimiento de las pilas.

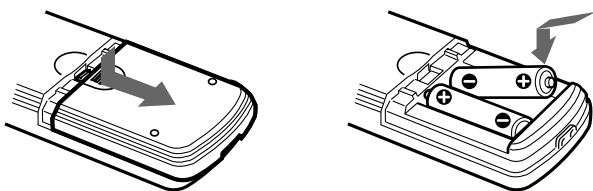

Notas

- En condiciones normales, las pilas durarán hasta seis meses. Si el control remoto no funciona adecuadamente o si los indicadores de las teclas de dicho control remoto no se iluminan, las pilas pueden estar agotadas. Cuando cambie las pilas, sustituya las dos por unas nuevas.
- No mezcle pilas usadas con nuevas ni mezcle diferentes tipos de pilas.
- En caso de producirse una fuga del electrolito de la pila, limpie la zona contaminada del compartimiento de las pilas con un paño y cambie las pilas viejas por otras nuevas. Para prevenir la fuga del electrolito, retire las pilas cuando no vaya a utilizar el control remoto durante un período largo de tiempo.
- Maneje el control remoto cuidadosamente. No lo pise, no lo deje caer, ni permita que se moje.
- No lo coloque bajo la luz solar directa, cerca de fuentes de calor o en lugares muy húmedos.

Teclas del control remoto

Los nombres de las teclas del control remoto están indicados en diferentes colores que representan las funciones disponibles.

Color de tecla

- Transparente Teclas de función del televisor/ videograbadora/DBS/ decodificador. Oprima primero la tecla de función apropiada para cambiar la función del control remoto.
- Verde Teclas correspondientes a operaciones de alimentación.

Color de etiqueta

- Blanco Teclas de funcionamiento del televisor/ videograbadora/DBS/ decodificador.
- Amarillo Teclas de funcionamiento de PIP.
- Azul Teclas de funcionamiento de DBS.

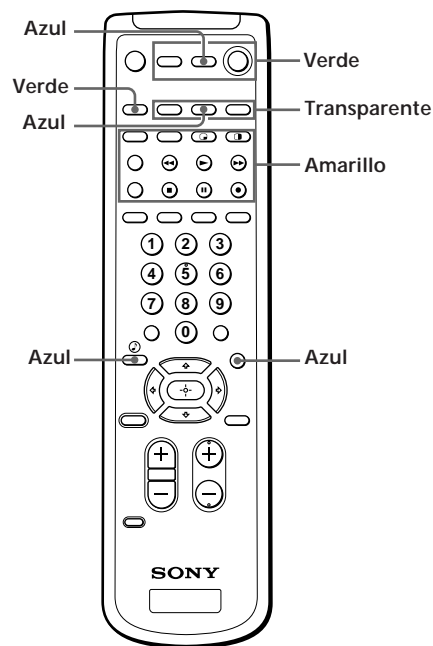

Paso 4: Ajuste del TV de proyección automáticamente (AUTO AJUSTES)

Es posible definir el TV de proyección con facilidad mediante la función AUTO AJUSTES. Programa todos los canales que se reciban, ajusta la convergencia y cambia el idioma del menú en pantalla. Para definir el TV de proyección manualmente, consulte "Ajuste de la convergencia" (página 23), "Activación y desactivación del modo de cable" (página 24), "Programación de canales" (página 25) y "Cambio del idioma de menú" (página 25).

Si el TV de proyección está ajustado en una entrada de vídeo, no puede ejecutarse AUTO AJUSTES. Oprima TV/VIDEO de forma que aparezca un número de canal.

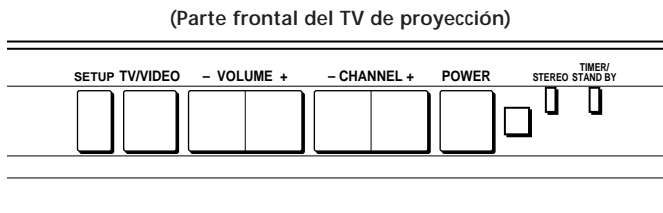

Antes de utilizar la función AUTO AJUSTES, asegúrese de conectar la antena o cable al TV (consulte la página 6).

1 Oprima POWER para encender el TV de proyección.



2 Oprima SETUP en la parte frontal del TV de proyección.

Aparece la pantalla de auto ajustes.

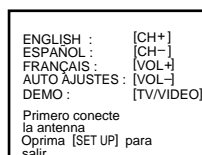

3 Oprima CHANNEL +/- o VOLUME + para seleccionar el idioma.

Si prefiere español o francés en vez de inglés, es posible cambiar los idiomas mostrados en la pantalla.

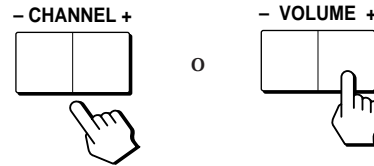

Todos los menús se definirán en sus valores de fábrica en el idioma seleccionado.

4 Oprima VOLUME - para iniciar AUTO AJUSTES.

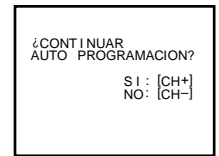
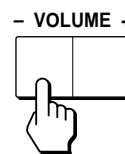

5 Oprima CHANNEL + para programar canales.

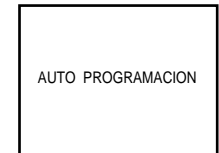
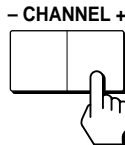

"AUTO PROGRAMACION" aparece en la pantalla y el TV inicia la exploración y programación de canales de forma automática. Cuando se hayan almacenado todos los canales que se reciben, "AUTO PROGRAMACION" desaparece y aparece el siguiente menú. Si el TV de proyección recibe canales de televisión por cable, CABLE se ajusta automáticamente en SI.

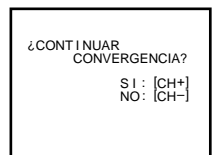

Para salir de AUTO PROGRAMACION

Oprima cualquier tecla.

6 Ajuste la convergencia

(1) Oprima CHANNEL +.

Aparece la pantalla de ajuste de CONVERGENCIA.

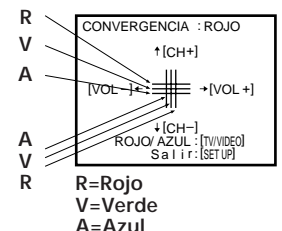
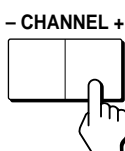

- (2) Oprima TV/VIDEO para seleccionar ROJO o AZUL.

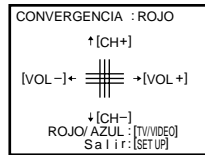

- (3) Con CHANNEL +/- o VOLUME +/-, mueva la línea hasta que converja con la línea verde central.

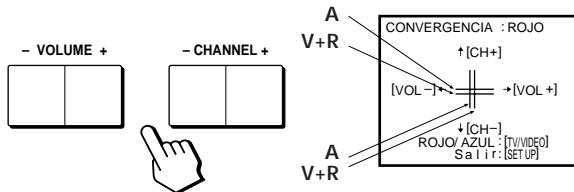

Para mover las líneas horizontales arriba/abajo, oprima CHANNEL +/-.
Para mover las líneas verticales derecha/izquierda, oprima VOLUME +/-.

- (4) Repita los pasos (2) y (3) para definir las otras líneas hasta que converjan las tres líneas y se muestren como una cruz de color blanco.

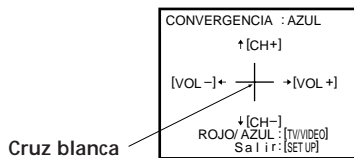

Nota

- Con el conector AUX, oprima primero ANT, y asegúrese de que "AUX" aparezca junto al número de canal en la pantalla. A continuación, siga los pasos 2 a 6 descritos anteriormente para realizar AUTO AJUSTES.

Para ver las funciones principales (DEMO)

Oprima TV/VIDEO en el TV de proyección en el paso 4. Las funciones y menús se muestran de uno en uno.

Para salir del modo DEMO

Oprima cualquier tecla.

Borrado o añadido de canales

Una vez realizada la función AUTO AJUSTES, es posible borrar los canales innecesarios, o añadir aquellos que desee. Programe los canales durante el día, ya que algunos canales pueden no estar transmitiendo durante la noche.

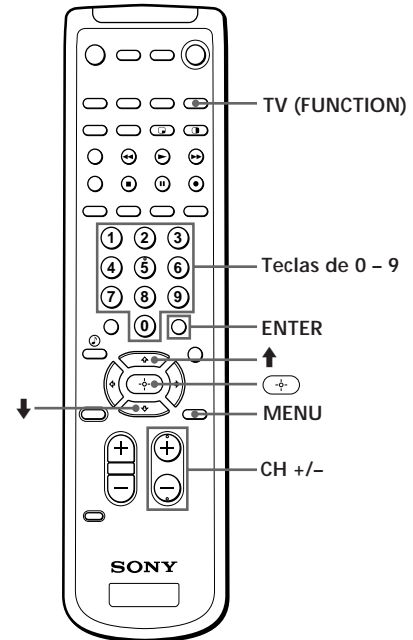

1 Oprima TV (FUNCTION).

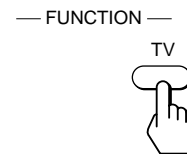

2 Oprima MENU.

Aparece el menú principal.



3 Oprima ↑ o ↓ para seleccionar [icon], y oprima [icon].



Aparece el menú PREFERENCIAS.

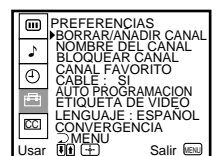
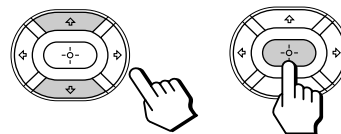

- 4** Oprima **↑** o **↓** para seleccionar **BORRAR/ AÑADIR CANAL**, y oprima **↵**. Aparece el menú **BORRAR/ AÑADIR CANAL**.

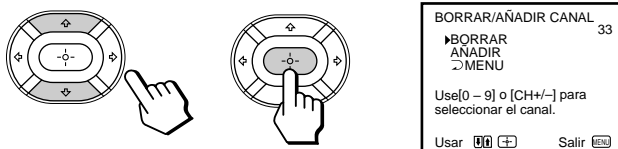

- 5** Borre y/o añada el canal que desee:
Para borrar el canal que no desee

- (1) Compruebe que el cursor (▶) se encuentra junto a **BORRAR**.
- (2) Utilice las teclas **CH +/-** o **0-9** para seleccionar el canal que desee borrar, y oprima **ENTER**.

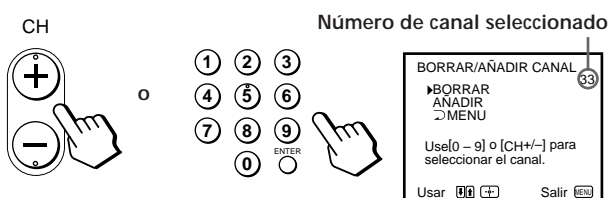

- (3) Oprima **↵**. La indicación “-” aparece junto al número de canal para mostrar que el canal se ha borrado de la memoria programada.

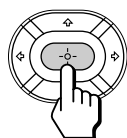

Para añadir el canal que desee

- (1) Oprima **↑** o **↓** para desplazar el cursor (▶) hasta **AÑADIR**.
- (2) Utilice las teclas de **0-9** para seleccionar el canal que desee añadir, y oprima **ENTER**.

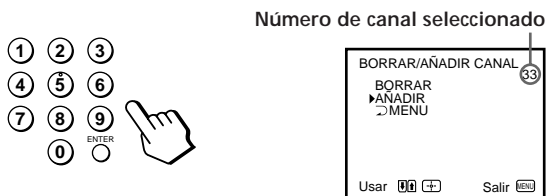

- (3) Oprima **↵**. La indicación “+” aparece junto al número de canal para mostrar que el canal se ha añadido a la memoria programada.

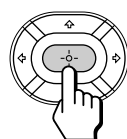

- 6** Para borrar y/o añadir otros canales, repita el paso 5.

- 7** Oprima **MENU** para volver a la pantalla original.



Notas

- Si borra o añade un canal de VHF o UHF, el canal de televisión por cable con el mismo número también se borra o se añade, y viceversa.
- También es posible disponer de la función de borrado y adición de canales para la entrada AUX.

Ajuste de la convergencia (CONVERGENCIA)

La imagen del tubo de proyección aparece en la pantalla en tres niveles (rojo, verde y azul). Si no convergen, el color será de poca calidad y la imagen será borrosa. Para corregir esto, defina la convergencia. No es necesario que realice este procedimiento si ejecuta **AUTO AJUSTES** (página 21). Realícelo si desea definir la convergencia manualmente.

- 1** Oprima **MENU**.

- 2** Oprima **↑** o **↓** para seleccionar **CONVERGENCIA**, y oprima **↵**.

- 3** Oprima **↑** o **↓** para seleccionar **CONVERGENCIA**, y oprima **↵**. Aparece la pantalla de ajuste de **CONVERGENCIA**.

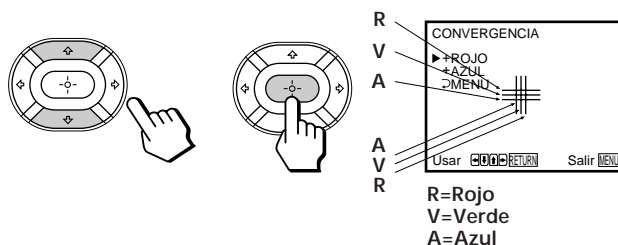

4 Oprima \uparrow o \downarrow para mover el cursor (\blacktriangleright) al símbolo que muestra la línea que desea definir, y oprima \ominus .

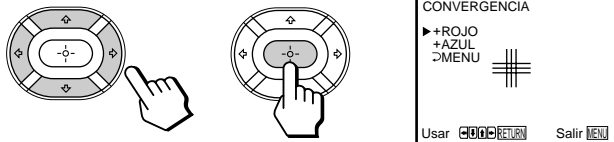

- +RED : Línea roja vertical y horizontal (ajuste izquierda/derecha/arriba/abajo)
- +BLUE : Línea azul vertical y horizontal (ajuste izquierda/derecha/arriba/abajo)

5 Oprima \uparrow , \leftarrow , \downarrow , o \rightarrow para mover la línea hasta que converja con la línea verde central, y oprima \ominus .

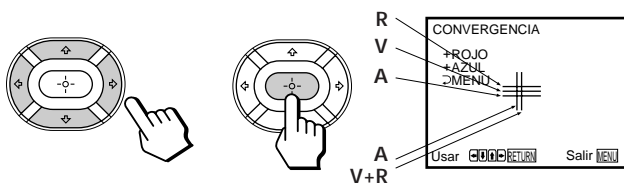

Para desplazarse	Oprima
Arriba	\uparrow
Abajo	\downarrow
Derecha	\rightarrow
Izquierda	\leftarrow

6 Repita los pasos 4 y 5 para definir las otras líneas hasta que las tres líneas converjan y se vean como una cruz blanca.

7 Oprima MENU para volver a la pantalla original.

Activación y desactivación del modo de cable

Si ha conectado el TV de proyección a un sistema de cable, ajuste CABLE en SI (ajuste de fábrica). En caso contrario, ajuste CABLE en NO.

No es necesario que siga este procedimiento si ejecuta AUTO AJUSTES (página 21). Realice este procedimiento sólo si desea ajustarlo de forma manual.

1 Oprima MENU.

2 Oprima \uparrow o \downarrow para seleccionar , y oprima \ominus .

3 Ajuste CABLE en SI o NO:

- (1) Oprima \uparrow o \downarrow para desplazar el cursor (\blacktriangleright) hasta CABLE y oprima \ominus .
- (2) Oprima \uparrow o \downarrow para seleccionar SI o NO, y oprima \ominus .

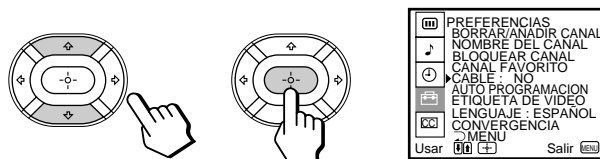

4 Oprima MENU para volver a la pantalla original.

Nota

- Si CABLE aparece en gris, el TV de proyección se encuentra ajustado en una entrada de vídeo y no es posible seleccionar CABLE. Oprima ANT para que aparezca un número de canal.

Programación de canales

Es posible programar canales de televisión con facilidad mediante la función AUTO PROGRAMACION.

No es necesario que siga este procedimiento si ejecuta AUTO AJUSTES (página 21). Realice este procedimiento sólo si desea ajustarlo de forma manual.

1 Oprima MENU.

2 Oprima ↑ o ↓ para seleccionar , y oprima .

3 Oprima ↑ o ↓ para seleccionar AUTO PROGRAMACION, y oprima .

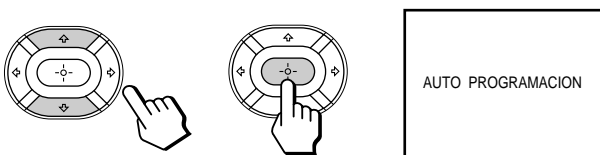

“AUTO PROGRAMACION” aparece en la pantalla y el TV de proyección inicia la exploración y programación de canales de forma automática. Una vez almacenados todos los canales que se reciben, “AUTO PROGRAMACION” desaparece y la pantalla muestra el canal de número inferior.

4 Oprima MENU para volver a la pantalla original.

Para salir de AUTO PROGRAMACION

Oprima cualquier tecla.

Notas

- Si el menú AUTO PROGRAMACION aparece en gris, el TV de proyección se encuentra en una entrada de video y no es posible seleccionar AUTO PROGRAMACION. Oprima ANT para que aparezca un número de canal.
- La programación de canales también está disponible para la entrada AUX.

Cambio del idioma de menú

Es posible cambiar al idioma español, francés o inglés si lo prefiere .

No es necesario que realice este procedimiento si selecciona el idioma durante AUTO AJUSTES (página 21). Realícelo sólo cuando desee hacerlo manualmente.

1 Oprima MENU.

2 Oprima ↑ o ↓ para seleccionar , y oprima .

3 Oprima ↑ o ↓ para seleccionar LENGUAJE, y oprima .

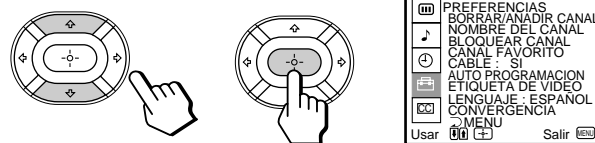

4 Oprima ↑ o ↓ para seleccionar el idioma que desee, “ENGLISH”, “FRANÇAIS” o “ESPAÑOL”, y oprima .

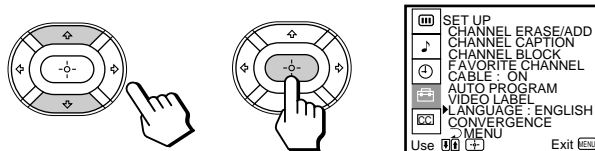

5 Oprima MENU para volver a la pantalla original.

Nota

- Determinadas partes de los menús en español o francés permanecen en inglés.

ES

Visión de programas de televisión

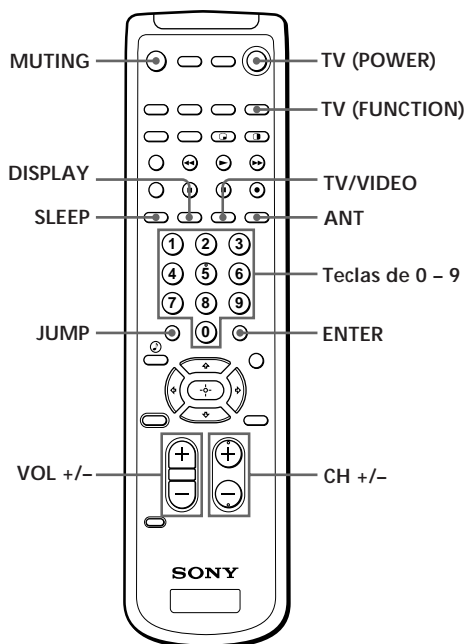

1 Oprima TV (POWER) para encender el TV de proyección.

El indicador TIMER/STANDBY parpadea hasta que aparece la imagen.



Si la pantalla muestra "VIDEO", oprima ANT de forma que aparezca un número de canal.

2 Oprima TV (FUNCTION).

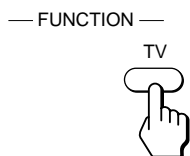

Después de oprimir TV (FUNCTION), se ajusta la función de TV de proyección, a menos que oprima otra tecla de función.

3 Seleccione el canal que desee:

Para seleccionar un canal directamente

Utilice las teclas de 0 - 9, y oprima ENTER.

Por ejemplo, para seleccionar el canal 10, oprima 1, 0 y ENTER.

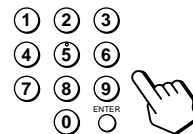

Para explorar los canales

Oprima CH +/- hasta que aparezca el canal que desee.

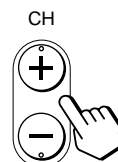

También es posible seleccionar el canal sin oprimir ENTER.

4 Oprima VOL +/- para ajustar el volumen.

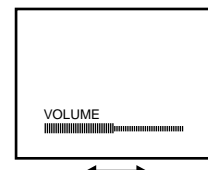
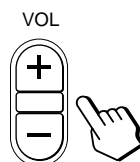

Cambio rápido entre dos canales

Puede utilizar JUMP para pasar o "saltar" de un canal a otro.

Oprima JUMP.



Si vuelve a oprimir JUMP, pasará al canal que ha seleccionado anteriormente.

Nota

- No es posible pasar a los canales que ha explorado mediante las teclas CH +/-.

Eliminación del sonido

Oprima MUTING.

"MUTING" aparece en la pantalla.



Para restaurar el sonido, vuelva a oprimir MUTING, u oprima VOL +.

Visualización de indicaciones en pantalla

Oprima **DISPLAY** varias veces hasta que aparezca la indicación que desee.

Cada vez que oprima **DISPLAY**, la indicación cambia de la siguiente forma:

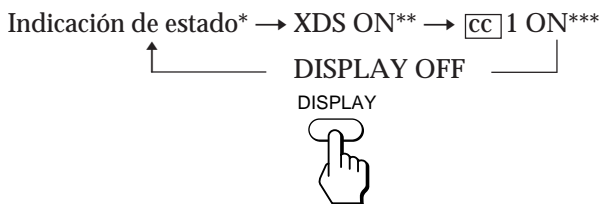

- * Aparecen en pantalla el número de canal, la hora actual, el nombre o logotipo del canal (si está ajustado), así como el modo MTS (si se ha seleccionado SAP). La indicación SAP desaparece transcurridos tres segundos.
- ** Algunos programas se transmiten a través del servicio ampliado de datos (XDS), que muestra el nombre de la red, el nombre del programa, el tipo de programa, la duración del programa, el distintivo de llamada, y la duración del programa. Cuando haya seleccionado XDS con la tecla **DISPLAY**, esta información aparecerá en la pantalla si la emisora ofrece este servicio.
- *** Algunos programas se transmiten con el servicio "Caption Vision". Cuando haya seleccionado este servicio con la tecla **DISPLAY**, en la pantalla aparecerán las imágenes de "Caption Vision", si la emisora ofrece este servicio. (Con respecto a "Caption Vision", consulte la página 42.)

Para cancelar la indicación, oprima **DISPLAY** varias veces hasta que aparezca "DISPLAY OFF". "DISPLAY OFF" se desactiva después de tres segundos.

Empleo del apagado automático

El TV de proyección permanece activado durante el espacio de tiempo especificado y, a continuación, se desactiva de forma automática.

Oprima **SLEEP** varias veces hasta que aparezca el espacio de tiempo (en minutos) que desee.

Cada vez que se oprime **SLEEP**, la indicación de tiempo cambia de la siguiente forma:

30 → 60 → 90 → SLEEP OFF



Para cancelar el apagado automático, oprima **SLEEP** varias veces hasta que aparezca "SLEEP OFF", o apague el TV de proyección.

Visualización de la imagen de entrada de vídeo

Oprima **TV/VIDEO** varias veces hasta que aparezca la entrada de vídeo que desee.

Cada vez que oprima **TV/VIDEO**, la indicación cambiará de la siguiente forma:

TV → VIDEO 1 → VIDEO 2 → VIDEO 3 → VIDEO 4



Para volver a la imagen del TV de proyección, oprima **ANT** hasta que aparezca un número de canal.

Nota

- Si la etiqueta de vídeo de VIDEO 4 se ajusta en SKIP, el visor cambia de forma que omite la conexión VIDEO 4 (consulte la página 41).

Cambio de la entrada VHF/UHF a la entrada AUX

Oprima **ANT**.

"AUX" aparece junto al número de canal.



Si vuelve a oprimir **ANT**, cambiará a la entrada VHF/UHF.

Visualización de dos programas a la vez — PIP/P&P (Twin View™) / CH INDEX

Es posible visualizar ambas imágenes, principal/derecha y en ventana/izquierda, simultáneamente mediante la función PIP (Picture-in-Picture) o la función Twin View™ (Picture-and-Picture).

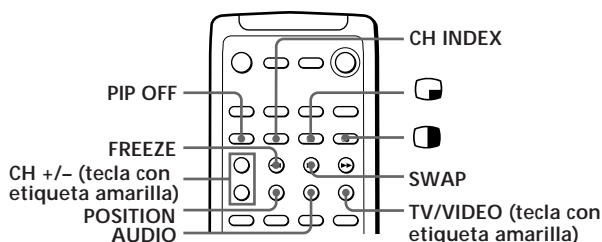

Utilice las teclas con etiqueta amarilla para realizar operaciones PIP.

Visualización de una imagen en ventana (PIP)

Oprima

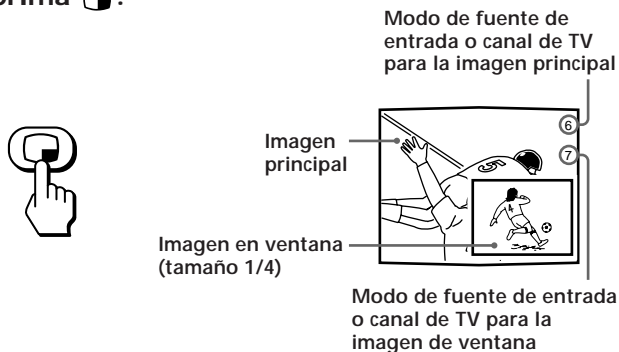

Oprima varias veces para mostrar una imagen en ventana más pequeña.

Cada vez que oprima , el tamaño de la imagen en ventana cambia como se indica a continuación: tamaño 1/4 → tamaño 1/9 → tamaño 1/16.

Para eliminar la imagen en ventana, oprima PIP OFF.

Visualización de una imagen izquierda (P&P)

Oprima

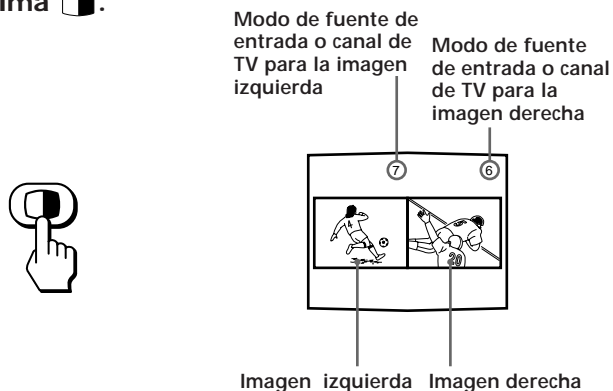

Para restaurar la imagen normal, oprima PIP OFF.

Notas

- Si la pantalla principal/derecha no recibe ninguna imagen, es posible que la imagen en ventana/izquierda presente ruido.
- El sonido de la imagen en ventana/izquierda también se emite desde las tomas AUDIO (VAR/FIX) OUT al escucharlo.

Cambio del modo de entrada de la imagen en ventana/izquierda

Oprima TV/VIDEO (tecla con etiqueta amarilla) en el modo PIP o P&P para seleccionar el modo de entrada.

Cada vez que oprima TV/VIDEO (tecla con etiqueta amarilla), aparecerá de forma secuencial "TV", "VIDEO 1", "VIDEO 2", "VIDEO 3", y "VIDEO 4".

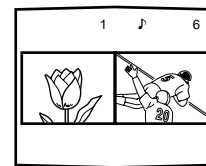

La imagen en ventana/izquierda aparecerá en el mismo modo de entrada que la última vez que haya utilizado la función PIP.

Nota

- Si conecta la videgrabadora sin un decodificador, la fuente de entrada de PIP es la videgrabadora. Si conecta la videgrabadora con un decodificador, la fuente de entrada de PIP es la videgrabadora o el decodificador.
- Si la etiqueta de vídeo de VIDEO 4 se ajusta en SKIP, no aparece "VIDEO 4" en el visor.

Recepción del sonido de la imagen en ventana/izquierda

Oprima **AUDIO** en el modo PIP o P&P.

La indicación  aparece sobre la imagen en ventana/izquierda durante unos segundos, indicando que se recibe el sonido de la imagen en ventana/izquierda.

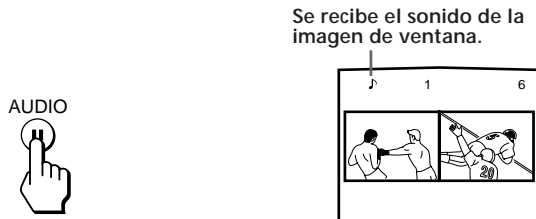

Para restaurar el sonido de la imagen principal, vuelva a oprimir **AUDIO**.

La indicación  se desplaza hasta el número de canal de la imagen principal.

Cambio de los canales de TV en la imagen en ventana/izquierda

Oprima **CH +/-** (tecla con etiqueta amarilla) en el modo PIP o P&P.

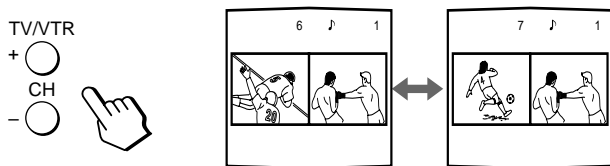

Cambio de la posición de la imagen en ventana

Oprima **POSITION** en el modo PIP.

Cada vez que oprima **POSITION**, la imagen en ventana se desplazará en la pantalla en sentido contrario a las agujas del reloj.



Intercambio de las imágenes principal/derecha y en ventana/izquierda

Oprima **SWAP** en el modo PIP o P&P.

Cada vez que oprima **SWAP**, las imágenes y el sonido de la imagen principal/derecha y en ventana/izquierda intercambian su posición.

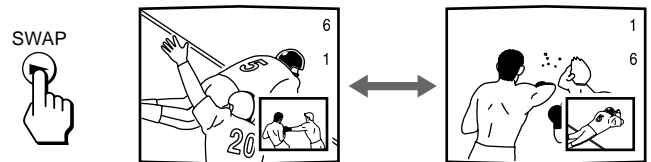

Nota

- No es posible mostrar como imagen en ventana los canales recibidos mediante la toma AUX.

Visualización de varios canales de TV simultáneamente (CH INDEX)

Es posible visualizar todos los canales programados secuencialmente.

1 Oprima **CH INDEX**.

Se muestra una imagen principal en el centro con un marco rosado y 12 imágenes en ventana alrededor de la imagen principal.

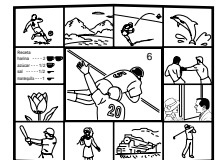

Cada vez que oprima **CH INDEX**, 12 imágenes en ventana girarán y una imagen nueva aparecerá.

2 Oprima **↑, ←, ↓, o →** para desplazar el marco rosado al canal que desee ver, y oprima **+**.

El canal seleccionado aparecerá en la pantalla.

Para visualizar ocho canales preferidos, oprima **+**.

Para volver a la pantalla normal, oprima **PIP OFF**.

Congelación de la imagen (FREEZE)

La función FREEZE resulta útil si desea anotar información, como recetas de un programa de cocina, direcciones en pantalla o números de teléfono.

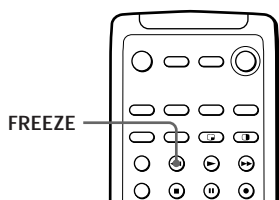

Oprima FREEZE.



La imagen congelada defiere dependiendo del modo actual de visualización.

Modo normal



La imagen actual se congela.

Modo PIP



La imagen principal se congela y la imagen en ventana desaparece.

Modo P&P

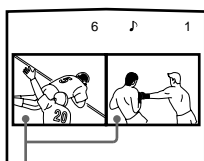

Ambas imágenes se congelan.

Modo CH INDEX

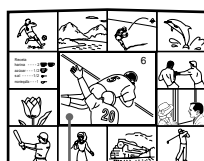

Sólo la imagen principal se congela.

Para cancelar la congelación de la imagen, vuelva a oprimir FREEZE.

Ajuste de la imagen (VIDEO)

Mientras ve un programa de televisión, puede ajustar la calidad de la imagen según sus preferencias. Igualmente, es posible ajustar la imagen de la entrada o entradas de vídeo.

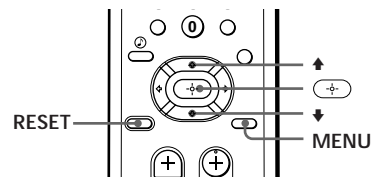

1 Oprima MENU.

2 Oprima \uparrow o \downarrow para seleccionar \square , y oprima \leftarrow .

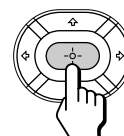
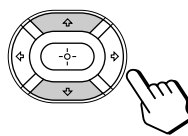

3 Seleccione la opción que desee ajustar. Por ejemplo:

(1) Para ajustar el brillo, oprima \uparrow o \downarrow para desplazar el cursor (\blacktriangleright) hasta BRILLO.

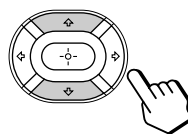

(2) Oprima \leftarrow .

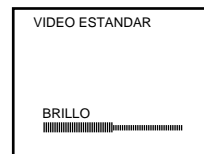
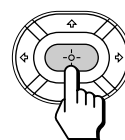

4 Ajuste la opción seleccionada:

(1) Oprima ↑, ←, ↓, o → para ajustar la opción.

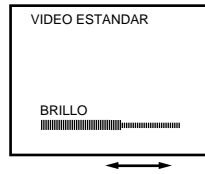
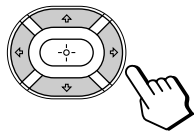

(2) Oprima (+/-).

El nuevo ajuste aparece en el menú VIDEO.

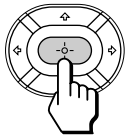

Para obtener información detallada sobre cada opción, consulte la sección “Descripción de opciones ajustables” que aparece a continuación.

5 Para ajustar otras opciones, repita los pasos 3 y 4.

6 Oprima MENU para volver a la pantalla original.

Descripción de opciones ajustables

Opción	Oprima ← o ↓ para	Oprima → o ↑ para
CONTRASTE	Reducir el contraste de la imagen y la intensidad del color.	Aumentar el contraste de la imagen e intensificar el color.
TINTE	Que la imagen adquiera un tono púrpura.	Que la imagen adquiera un tono verdoso.
COLOR	Reducir la intensidad del color.	Aumentar la intensidad del color.
BRILLO	Reducir el brillo de la imagen.	Aumentar el brillo de la imagen.
NITIDEZ	Obtener una imagen más suave.	Aumentar la definición de la imagen.

Para restaurar los ajustes de fábrica

Oprima RESET después de visualizar y seleccionar el menú VIDEO.

Todos los ajustes recuperan los niveles ajustados de fábrica.

Ajuste de la temperatura de color (TRINITONE)

La función TRINITONE controla la temperatura de color, permitiendo un ajuste de preferencia del equilibrio del blanco sin afectar a los tonos de la piel.

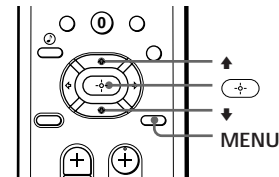

1 Oprima MENU.

2 Oprima ↑ o ↓ para seleccionar (III) y oprima (+/-).

3 Oprima ↑ o ↓ para seleccionar TRINITONE y oprima (+/-).

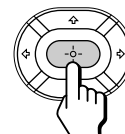
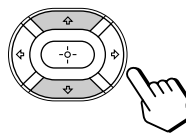

4 Oprima ↑ o ↓ para seleccionar NTSC STD, MEDIO o ALTO y oprima (+/-).

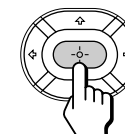
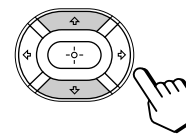





Seleccione	Para
ALTO	Un blanco frío (azulado).
MEDIO	Un blanco neutro.
NTSC STD	Un blanco cálido (rojizo).

ES

Selección del modo de vídeo (VIDEO)

La función de modo de vídeo permite elegir cuatro modos diferentes de ajustes de imagen. Elija el que mejor se ajuste al tipo de programa que desea ver.

- 1 Oprima MENU.
- 2 Oprima ↑ o ↓ para seleccionar , y oprima .
- 3 Oprima ↑ o ↓ para seleccionar MODO, y oprima .
- 4 Oprima ↑ o ↓ para seleccionar VIVIDO, ESTANDAR, PELICULAS o DEPORTES y oprima .

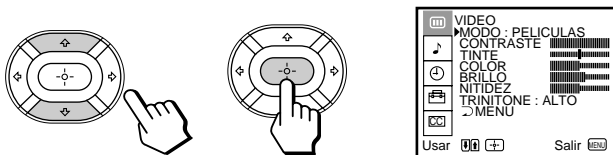

Seleccione	Para
VIVIDO	Recibir una imagen nítida con un alto nivel de contraste.
ESTANDAR	Recibir una imagen estándar.
PELICULAS	Recibir una imagen de alta definición.
DEPORTES	Recibir una imagen con colores vivos y brillantes.

- 5 Oprima MENU para volver a la pantalla original.



Nota

- Los ajustes de estos modos pueden realizarse en el menú VIDEO.

Ajuste del sonido (AUDIO)

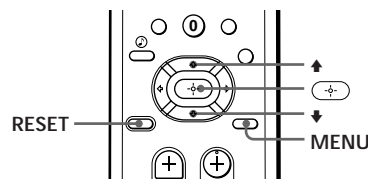
Es posible definir la calidad del sonido de televisión según sus preferencias. También puede ajustar el sonido de las entradas de vídeo.



- 1 Oprima MENU.
- 2 Oprima ↑ o ↓ para seleccionar , y oprima .

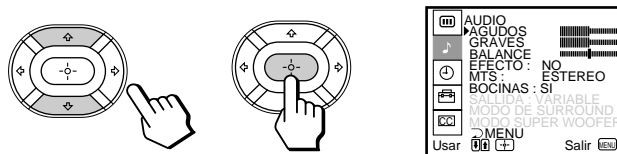

- 3 Seleccione la opción que desee ajustar. Por ejemplo:

- (1) Para ajustar los graves, oprima ↑ o ↓ para desplazar el cursor (▶) hasta GRAVES.



- (2) Oprima .



4 Ajuste la opción seleccionada:

(1) Oprima ↑, ←, ↓ o → para ajustar la opción.

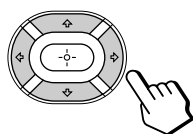

(2) Oprima (+/-).

El nuevo ajuste aparece en el menú AUDIO.

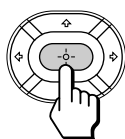

Para obtener información detallada sobre cada opción, consulte la sección “Descripción de opciones ajustables” que aparece a continuación.

5 Para ajustar otras opciones, repita los pasos 3 y 4.

6 Oprima MENU para volver a la pantalla original.

Descripción de opciones ajustables

Opción	Oprima ↓ o ← para	Oprima ↑ o → para
AGUDOS	Reducir los agudos.	Aumentar los agudos.
GRAVES	Reducir los graves.	Aumentar los graves.
BALANCE	Enfatizar el volumen de la bocina izquierda.	Enfatizar el volumen de la bocina derecha.

Para restaurar los ajustes de fábrica

Oprima RESET después de visualizar y seleccionar el menú AUDIO.

Todos los ajustes recuperan los niveles ajustados de fábrica.

Nota

- Si la opción BOCINAS (página 35) se encuentra en la posición NO y SALIDA (página 36) se encuentra en la condición FIJA, no es posible ajustar el volumen, AGUDOS, GRAVES, ni BALANCE.

Efecto sonoro (EFECTO)

Uso de la tecla de efecto sonoro

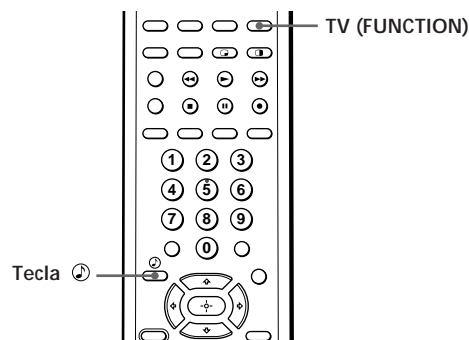

1 Oprima TV (FUNCTION).

2 Oprima (Música).

Cada vez que se oprime la tecla (Música), la indicación cambia de la siguiente forma:

SRS → 3D MONO → EFECTO NO

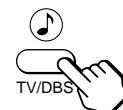



Seleccione	Para
SRS	Si la señal de audio del programa es estereofónica o codificada, la opción SRS aumenta el material y proporciona sonido dinámico tridimensional.
3D MONO	Recibir sonido monofónico con efecto sonoro similar al periférico.
EFECTO NO	Cancelar el efecto sonoro.

ES

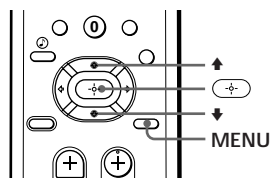
Uso del menú para ajustar el efecto sonoro



- 1 Oprima MENU.
- 2 Oprima ↑ o ↓ para seleccionar , y oprima .
- 3 Oprima ↑ o ↓ para seleccionar EFECTO, y oprima .

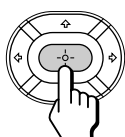
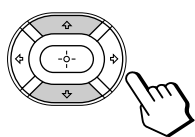

- 4 Oprima ↑ o ↓ para seleccionar SRS, 3D MONO, o NO, y oprima .

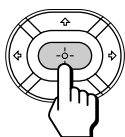
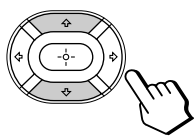

- 5 Oprima MENU para volver a la pantalla original.

Selección de programas en estéreo o bilingües (MTS)

La función MTS (Multichannel TV Sound) permite disfrutar de sonido estéreo o escuchar programas SAP (Second Audio Programs), según prefiera. El ajuste inicial es sonido estéreo (ESTEREO).

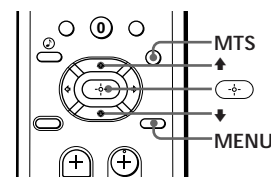

Oprima MTS varias veces para seleccionar ESTEREO, SAP o MONO.

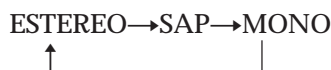



Selecione	Para
ESTEREO	Escuchar el sonido en estéreo. El indicador ESTEREO del TV de proyección se ilumina durante la recepción de una emisión en estéreo.
SAP	Escuchar programas bilingües. No habrá sonido si la señal SAP no está transmitiéndose.
MONO	Escuchar sonido monofónico. Reducir el ruido durante emisiones en estéreo.

Nota

- Los sonidos estéreo y SAP dependen de las fuentes de programa.

Para seleccionar MTS con el menú

- 1 Oprima MENU.
- 2 Oprima ↑ o ↓ para seleccionar , y oprima .
- 3 Oprima ↑ o ↓ para seleccionar MTS, y oprima .
- 4 Oprima ↑ o ↓ para seleccionar ESTEREO, SAP o MONO.
- 5 Oprima MENU para volver a la pantalla original.

Selección de las bocinas (BOCINAS)

Es posible desactivar las bocinas del TV de proyección si, por ejemplo, desea escuchar el sonido mediante un sistema estéreo.

Si conecta un amplificador con el decodificador Dolby Pro Logic a los terminales CENTER SPEAKER IN, puede utilizar las bocinas del TV de proyección como bocina central.

Después de realizar la conexión (página 15), defina BOCINAS en CENTRO.

Si se conecta el sistema de bocinas serie SAVA de Sony a los conectores AUDIO (VAR/FIX) OUT, podrá aprovechar el sonido periférico y el modo de potenciación de graves de las bocinas. Después de realizar las conexiones (página 16), defina BOCINAS en SAVA SP, y después defina MODO DE SURROUND o MODO SUPER WOOFER.

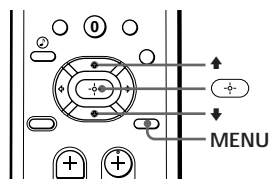

1 Oprima MENU.

2 Oprima ↑ o ↓ para seleccionar , y oprima .

3 Oprima ↑ o ↓ para seleccionar BOCINAS, y oprima .

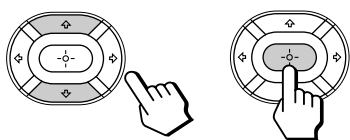

4 Oprima ↑ o ↓ para seleccionar SI, NO, CENTRO o SAVA SP y oprima .

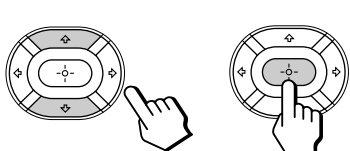

5 Oprima MENU para volver a la pantalla original.

Seleccione	Para
SI	Escuchar el sonido desde el TV de proyección.
NO	Desactivar el sonido de las bocinas del TV de proyección y escuchar el sonido de éste sólo mediante las bocinas del sistema de audio.
CENTRO	Utilizar las bocinas centrales del TV de proyección como bocina central en otro sistema de sonido periférico.
SAVA SP	Desactivar el sonido de las bocinas del TV de proyección para que escuche el sonido de éste mediante el sistema de bocinas serie SAVA de Sony. Puede definir el volumen, cancelación de sonido, modo de sonido periférico o de potenciación de graves con el control remoto suministrado con el TV de proyección.

Para seleccionar el modo de sonido periférico o de potenciación de graves del sistema de bocinas SAVA

Después de definir BOCINAS en SAVA SP, siga el procedimiento a continuación.

Oprima ↑ o ↓ para seleccionar MODO DE SURROUND o MODO SUPER WOOFER, y oprima .

Para información detallada sobre cada opción, consulte las instrucciones de funcionamiento del sistema de bocinas.

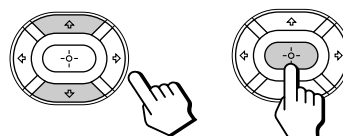

Nota

- Esta función sólo es para el sistema de bocinas SAVA de Sony con capacidad de funcionamiento para KP-48V75, KP-53V75, KP-53V75C y KP-61V75.

Selección de salida de audio (SALIDA)

Es posible seleccionar SALIDA como VARIABLE o como FIJA si BOCINAS se ha definido en NO. SALIDA será variable si BOCINAS se define en SI.

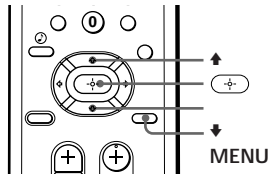

- 1 Oprima MENU.
- 2 Oprima ↑ o ↓ para seleccionar , y oprima .
- 3 Oprima ↑ o ↓ para seleccionar SALIDA, y oprima .

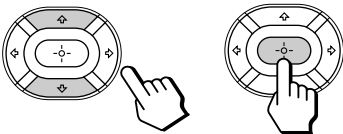

- 4 Oprima ↑ o ↓ para seleccionar VARIABLE o FIJA, y oprima .

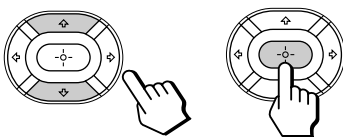

VARIABLE: La salida de sonido varía de acuerdo con los ajustes del TV. Puede ajustar el volumen, los graves, los agudos y el balance.

FIJA: La salida de sonido siempre se fija a un determinado nivel. El volumen, los graves, los agudos y el balance se fijan también según los ajustes de fábrica.

- 5 Oprima MENU para volver a la pantalla original.

Nota

- Si SALIDA aparece en gris, ajuste BOCINAS en NO.

Ajuste de la hora de verano (HORA DE VERANO)

Si en su zona se emplea el cambio de hora de verano, modifique el ajuste HORA DE VERANO en función de la estación antes de ajustar la hora actual.

Comienzo del cambio de hora

- Después del primer domingo de abril, seleccione SI en HORA DE VERANO. Los ajustes de hora actual (columna derecha) se desplazan automáticamente una hora adelante.

Finalización del cambio de hora

- Después del último domingo de octubre, seleccione NO en HORA DE VERANO. Los ajustes de hora actual se desplazan automáticamente una hora atrás.

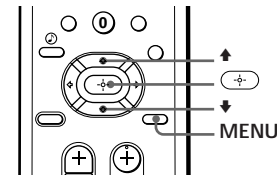

- 1 Oprima MENU.
- 2 Oprima ↑ o ↓ para seleccionar , y oprima .
- 3 Oprima ↑ o ↓ para seleccionar HORA DE VERANO, y oprima .

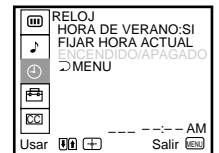
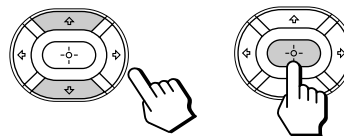

- 4 Oprima ↑ o ↓ para seleccionar SI o NO, y oprima .

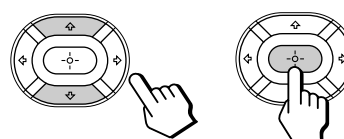

Seleccione	Para
SI	Ajustar el reloj a la hora de verano.
NO	Cancelar el ajuste de la hora de verano.

- 5 Oprima MENU para volver a la pantalla original.

Ajuste del reloj (FIJAR HORA ACTUAL)

El ajuste del reloj permite activar y desactivar el TV de proyección con el temporizador. Asegúrese de ajustar la hora de verano en primer lugar.

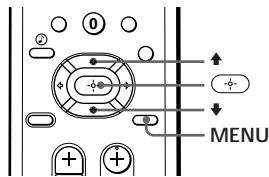

- 1 Oprima MENU.
- 2 Oprima ↑ o ↓ para seleccionar ⊕, y oprima ⊕.
- 3 Oprima ↑ o ↓ para seleccionar FIJAR HORA ACTUAL, y oprima ⊕.

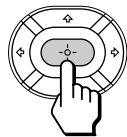
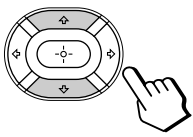

- 4 Compruebe que el cursor (▶) se encuentra en la parte izquierda de "- : - : - AM", y oprima ⊕.

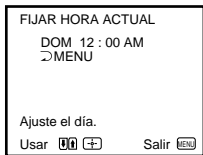
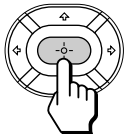

- 5 Defina el día de la semana y hora actuales.
 - (1) Oprima ↑ o ↓ para definir el día de la semana, y oprima ⊕.

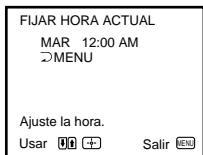
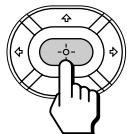
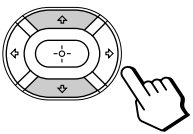

- (2) Defina la hora y los minutos de la misma forma que en el paso (1). Si oprime ⊕ después de definir los minutos, el reloj se pondrá en funcionamiento.

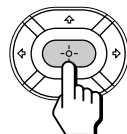
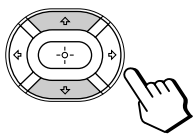

- 6 Oprima MENU para volver a la pantalla original.

Ajuste del temporizador para activar y desactivar el TV de proyección (ENCENDIDO/APAGADO)

Es posible programar la activación y desactivación del TV de proyección a las horas especificadas. Compruebe que ha ajustado el reloj correctamente. De no ser así, ajústelo en primer lugar (columna izquierda).

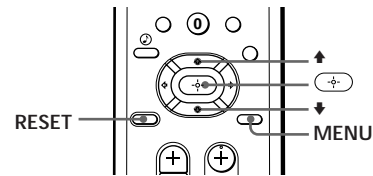

- 1 Oprima MENU.
- 2 Oprima ↑ o ↓ para seleccionar ⊕, y oprima ⊕.
- 3 Oprima ↑ o ↓ para seleccionar ENCENDIDO/APAGADO, y oprima ⊕.

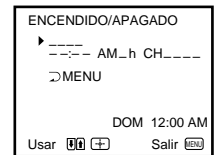
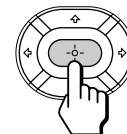
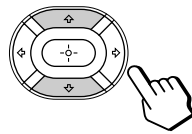

- 4 Oprima ⊕ e introduzca el ajuste ENCENDIDO/APAGADO.
 - (1) Oprima ↑ o ↓ para definir el día o días, y oprima ⊕.

Cada vez que se oprime ↑ o ↓, los días aparecen cíclicamente como se muestra a continuación:
 CADA DOM-SAB → CADA LUN-VIE →
 DOMINGO → ... → SABADO → CADA
 DOMINGO → ... → CADA SABADO

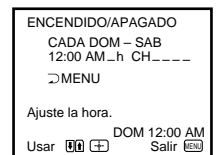
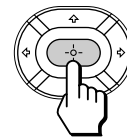
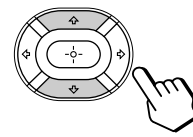
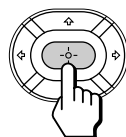

(continuación)

- (2) Oprima **▲** o **▼** para definir la hora (hora y, a continuación, minutos) de activación del TV, y oprima **↵**.

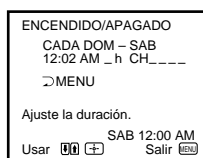
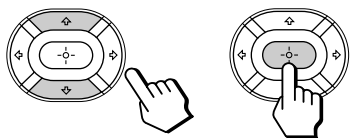

- (3) Oprima **▲** o **▼** para definir el espacio de tiempo, y oprima **↵**.

Cada vez que oprima **▲**, el espacio de tiempo aumentará en una hora hasta un máximo de seis.

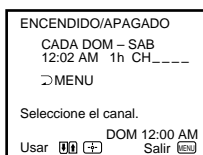
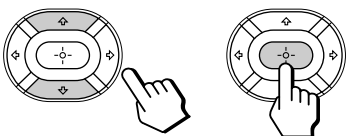

- (4) Oprima **▲** o **▼** para seleccionar el canal, y oprima **↵**.

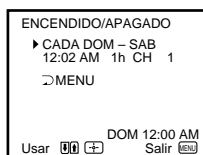
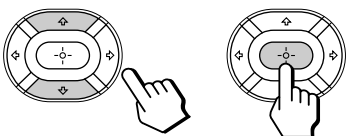

El indicador TIMER/STANDBY del TV de proyección se ilumina.

- 5** Para definir el otro programa, oprima **↵**, y repita el paso 4.

- 6** Oprima MENU para volver a la pantalla original.

Un minuto antes de la desactivación del TV de proyección, la pantalla mostrará el mensaje "El TV se apagará".

Para cancelar el temporizador

En el paso 3 o 4, oprima RESET.

Nota

- Si desenchufa el TV de proyección o si se produce un corte del suministro eléctrico, los ajustes ENCENDIDO/APAGADO se borrarán. Vuelva a definir la hora actual y, a continuación, ajuste el temporizador.

Personalización de los nombres de los canales (NOMBRE DEL CANAL)

Es posible asignar un nombre a un máximo de 12 canales. Esta función permite identificar con facilidad el canal que esté visualizando. Puede crear sus propios nombres.

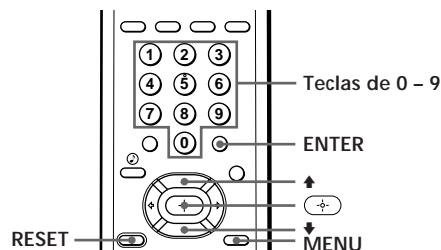

- 1** Oprima MENU.

- 2** Oprima **▲** o **▼** para seleccionar **PREFERENCIAS**, y oprima **↵**.

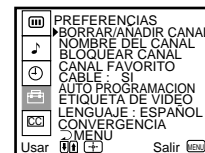
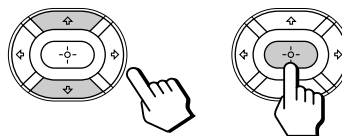

- 3** Oprima **▲** o **▼** para seleccionar **NOMBRE DEL CANAL**, y oprima **↵**.

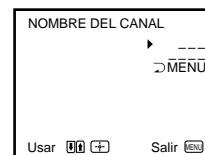
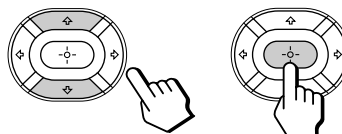

- 4** Oprima **↵** y **▲** o **▼** para seleccionar el canal al que desee asignar nombre, y oprima **↵**.

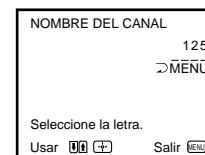
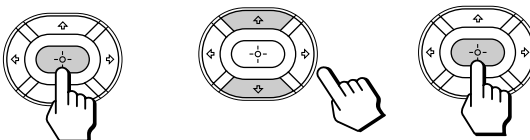

5 Introduzca las letras (máximo de cuatro) para asignar el nombre al canal:

(1) Oprima **↑** o **↓** para seleccionar la primera letra.

Cada vez que se oprime **↑** o **↓**, la letra cambia de la siguiente forma:

0...9 ↔ A...Z ↔ &, /, _ (espacio en blanco)

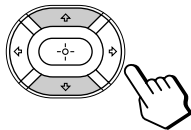

(2) Oprima **↵**.

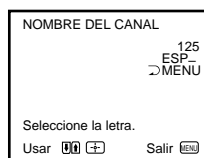
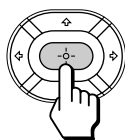

(3) Repita los pasos (1) y (2) para seleccionar las letras restantes, y oprima **↵**.

6 Repita los pasos 4 y 5 para asignar nombre a otros canales.

7 Oprima MENU para volver a la pantalla original.

Una vez personalizado el canal, el nombre de canal aparece en verde.

Para borrar un nombre

En el paso 5, oprima RESET.

Notas

- Si el menú NOMBRE DEL CANAL aparece en gris, significa que ha ajustado el TV de proyección en una entrada de vídeo, por lo que no es posible seleccionar NOMBRE DEL CANAL. Oprima ANT de forma que aparezca un número de canal.
- Si transcurren más de 90 segundos después de oprimir una tecla, el menú desaparecerá automáticamente.
- La función de nombre del canal no se encuentra disponible para la entrada AUX.

Bloqueo de canales (BLOQUEAR CANAL)

Mediante esta función se evita que los niños vean programas inadecuados. Es posible bloquear dos canales.

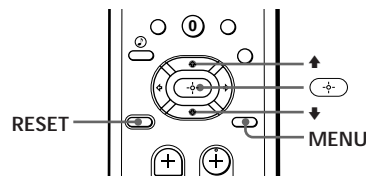

1 Oprima MENU.

2 Oprima **↑** o **↓** para seleccionar **BLOQUEAR CANAL**, y oprima **↵**.

3 Oprima **↑** o **↓** para seleccionar **BLOQUEAR CANAL**, y oprima **↵**.

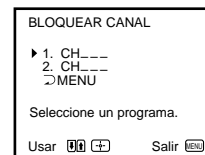
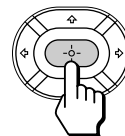
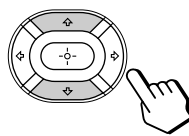

4 Oprima **↑** o **↓** para seleccionar programa 1 o 2, y oprima **↵**.

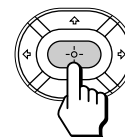
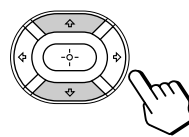

5 Oprima **↑** o **↓** para seleccionar el canal que desee bloquear, y oprima **↵**.

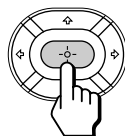
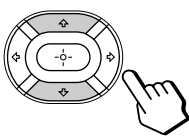

6 Oprima MENU para volver a la pantalla original.

Si selecciona el canal bloqueado, el mensaje "BLOQUEADO" aparece en pantalla.

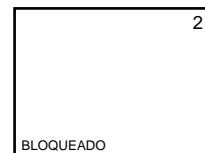

Para cancelar un ajuste BLOQUEAR CANAL

En el paso 4 o 5, oprima RESET.

Nota

- Cuando utilice la función BLOQUEAR CANAL, también quedarán bloqueadas las funciones de subtítulo y XDS del canal bloqueado, así como la salida desde MONITOR OUT del canal seleccionado.

Ajuste de los canales preferidos (CANAL FAVORITO)

Esta función permite que el TV de proyección memorice fácilmente sus canales preferidos. Si realiza el ajuste en AUTO, los últimos ocho canales seleccionados con las teclas de 0 - 9, quedarán memorizados como sus canales preferidos. Si desea introducir su propia selección de canales, realice el ajuste en MANUAL.

Programación de los canales preferidos

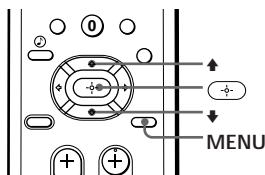

1 Oprima MENU.

2 Oprima ↑ o ↓ para seleccionar , y oprima .

3 Oprima ↑ o ↓ para seleccionar CANAL FAVORITO, y oprima .

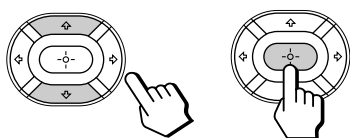

CANAL FAVORITO					
▶ MANUAL: AUTO					
1.	3	2.	4	3.	1
8.	2	▶ MENU	4.	10	
7.	1	6.	7	5.	14

Usar RETURN Salir MENU

4 Oprima y ← o → para seleccionar AUTO o MANUAL, y oprima .

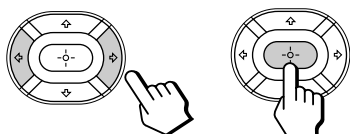

CANAL FAVORITO					
▶ MANUAL: AUTO					
1.	3	2.	4	3.	1
8.	2	▶ MENU	4.	10	
7.	1	6.	7	5.	14

Selección posición. Usar RETURN Salir MENU

Si selecciona AUTO, omita los pasos 5 a 7.

Los últimos ocho canales seleccionados con las teclas de 0 - 9 se definen automáticamente como sus canales preferidos.

Si selecciona MANUAL, los números de canal preferido aparecerán en color gris, que indica que pueden introducirse los canales preferidos.

5 Oprima ↑, ←, ↓, o → para seleccionar un número de canal preferido, y oprima .

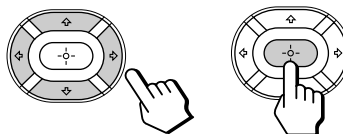

CANAL FAVORITO					
MANUAL: AUTO					
1.	3	2.	4	3.	1
8.	2	▶ MENU	4.	10	
7.	1	6.	7	5.	14

Selección posición. Usar RETURN Salir MENU

6 Oprima ↑ o ↓ para seleccionar el canal que desea definir como canal preferido, y oprima .

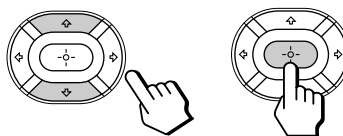

CANAL FAVORITO					
MANUAL: AUTO					
1.	3	2.	5	3.	1
8.	2	▶ MENU	4.	10	
7.	1	6.	7	5.	14

Selección el canal. Usar RETURN Salir MENU

7 Para definir otros canales preferidos, repita los pasos 5 y 6.

8 Oprima MENU para volver a la pantalla original.

Notas

- Si transcurren más de 90 segundos después de oprimir otra tecla, el menú desaparecerá automáticamente.
- La función de de canal preferido no está disponible para la entrada AUX.

Selección de un canal preferido

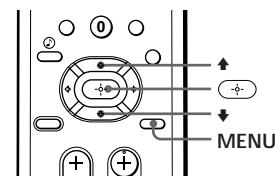

1 Oprima .

La imagen del canal actual se visualizará en el centro con un marco rosado, y ocho canales preferidos se visualizarán alrededor de la imagen.

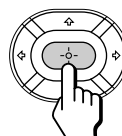

2 Oprima ↑, ←, ↓, o → para mover el marco rosado al canal que desee ver, y oprima . El canal seleccionado aparecerá en la pantalla.

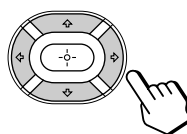

5	
Receta	
harina	--- 2
azúcar	--- 1/2
sal	----- 1/2
mantequilla	--- 1

Etiquetado de vídeos (ETIQUETA DE VIDEO)

Esta función permite asignar una etiqueta a cada modo de entrada para identificar con facilidad el equipo conectado. Por ejemplo, es posible asignar la etiqueta VHS a VIDEO 1.

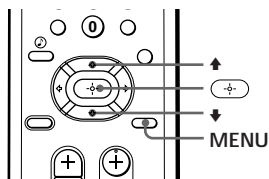

1 Oprima MENU.

2 Oprima \uparrow o \downarrow para seleccionar , y oprima \leftarrow .

3 Oprima \uparrow o \downarrow para seleccionar ETIQUETA DE VIDEO, y oprima \leftarrow .

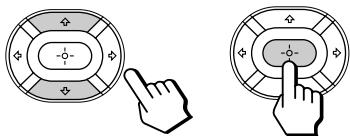

4 Oprima \uparrow o \downarrow para seleccionar el modo de entrada al que desee asignar una etiqueta, y oprima \leftarrow .

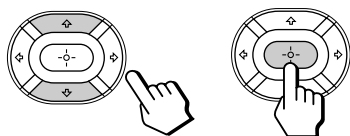

5 Oprima \uparrow o \downarrow para seleccionar la etiqueta, y oprima \leftarrow .

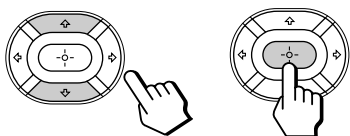

Cada vez que se oprime \uparrow o \downarrow , la etiqueta cambia de la siguiente forma:

VIDEO 1

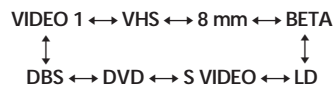

VIDEO 2

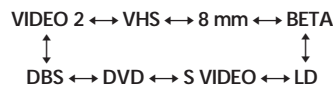

VIDEO 3

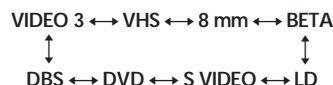

VIDEO 4

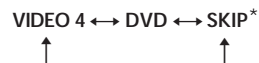

* El TV de proyección omitirá la conexión VIDEO 4 al explorar las fuentes de vídeo con el botón TV/VIDEO.

6 Repita los pasos 4 y 5 para asignar etiquetas a otros modos de entrada.

Nota

- Si transcurren más de 90 segundos antes de oprimir otra tecla, el menú desaparecerá automáticamente.

ES

Ajuste de subtítulos (CAPTION VISION)

Algunos programas se emiten con subtítulos. Para visualizarlos, seleccione CC1, CC2, CC3, CC4, TEXT1, TEXT2, TEXT3 o TEXT4 en el menú. Con CC1, CC2, CC3 o CC4 se mostrarán en la pantalla el diálogo o los efectos sonoros de un programa. (Debe seleccionarse CC1 para la mayoría de los programas.)

Con TEXT1, TEXT2, TEXT3 o TEXT4 se muestra una serie de información que puede ocupar la mitad de la pantalla o la pantalla completa. Generalmente, no está relacionada con el programa.

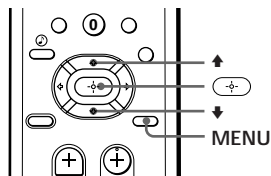

1 Oprima MENU.

2 Oprima ↑ o ↓ para seleccionar CC, y oprima

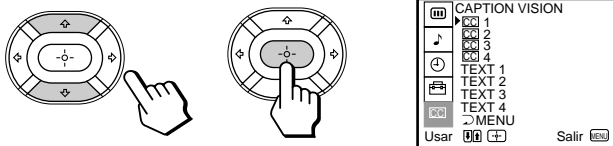

3 Oprima ↑ o ↓ para seleccionar el tipo de subtítulo, y oprima .

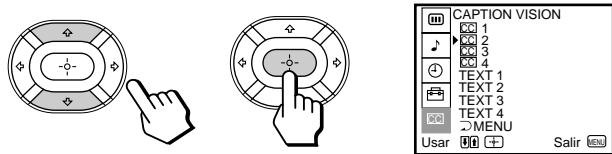

4 Oprima MENU para volver a la pantalla original.

Para que aparezcan los subtítulos

Oprima DISPLAY (para obtener información detallada, consulte la página 27).

Notas

- Una recepción de baja calidad de los programas de televisión puede causar errores en los subtítulos y en XDS. Los subtítulos pueden aparecer con un recuadro blanco u otros errores en lugar de una palabra determinada.
- Los subtítulos, XDS y la indicación de estado no pueden utilizarse simultáneamente.
- Para obtener información detallada sobre XDS, consulte la página 27.

Uso de equipos de vídeo

Es posible emplear el control remoto suministrado para controlar un equipo de vídeo Sony o de otra marca que disponga de un sensor remoto infrarrojo. Para emplearlo, ajuste el código del fabricante.

Ajuste del código de fabricante

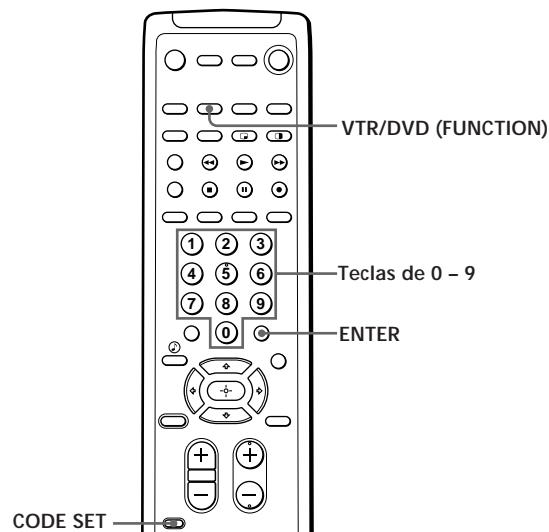

Oprima las teclas CODE SET, VTR/DVD (FUNCTION) y 0 - 9 para introducir el código del fabricante (consulte la tabla en la página 43) y, a continuación, ENTER.

Por ejemplo, para utilizar una videogradora Sony de 8 mm, oprima CODE SET, VTR/DVD (FUNCTION), 3, 0, 2, y ENTER.

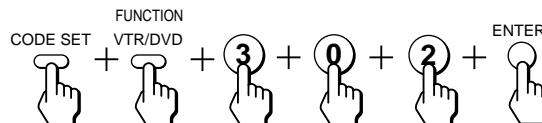

Códigos de fabricantes de videograbadoras

Fabricante	Código
Sony	301, 302, 303
Aiwa	338
Audio Dynamic	314, 337
Bell & Howell (M. Wards)	330, 343
Brosonic	319
Canon	309, 308
Citizen	332
Craig	315, 302, 332
Curtis Mathis	304, 338, 309
Daewoo	341, 312, 309
DBX	314, 336, 337
Dimensia	304
Emerson	319, 320, 316, 317, 318
Fisher	330, 334, 335, 333
Funai	338
General Electric	329, 304, 309
Goldstar	332
Hitachi	306, 304, 305
Instant Replay	309, 308
JC Penny	309, 305, 304, 330, 314, 336, 337
JVC	314, 336, 337
Kenwood	314, 336, 332, 337
LXI (Sears)	332, 305, 333, 334, 330, 335
Magnavox	308, 309
Marantz	314, 336, 337
Marta	332
Memorex	309, 335
Minolta	305, 304
Mitsubishi/MGA	323, 324, 325, 326
Multitech	325, 338, 321
NEC	314, 336, 337
Olympic	309, 308
Panasonic	308, 309, 306, 307
Pentax	305, 304
Philco	308, 309
Philips	308, 309
Pioneer	308
Quasar	308, 309
RCA/PROSCAN	304, 305, 308, 309, 311, 312, 313
Realistic	309, 330, 328, 335, 324, 338
Sansui	314
Singer	315
Samsung	322, 313, 321
Sanyo	330, 335
Scott	312, 313, 321, 335, 323, 324, 325, 326
Sharp	327, 328
Shintom	315
Signature 2000 (M. Wards)	338, 327
Sylvania	308, 309, 338
Symphonic	338
Tashiro	332
Tatung	314, 336, 337
Teac	314, 336, 338, 337
Technics	309, 308
Toshiba	312, 311
Wards	327, 328, 335, 331, 332
Yamaha	330, 314, 336, 337
Zenith	331

Códigos de fabricantes de MDP

Fabricante	Código
Sony	701
Kenwood	707
Magnavox	703
Marantz	702
Mitsubishi	702
Panasonic	704
Philips	703
Pioneer	702
RCA	702
Sanyo	706
Sharp	705
Yamaha	703

Códigos de fabricantes de DVD

Fabricante	Código
Sony	751

Notas

- Si aparece más de un código, introdúzcalos uno por uno hasta que localice el código adecuado para el equipo.
- En algunos casos excepcionales, puede no ser posible emplear este control remoto con un equipo de vídeo de marca diferente a Sony. Esto se debe a la posibilidad de que su equipo emplee un código que no se proporcione con este control remoto. En este caso, utilice la unidad de control remoto del equipo.
- Los códigos para los equipos Sony se asignan en fábrica de la siguiente forma:

Videograbadoras VHS	301	(código programado para este control remoto)
Videograbadoras de 8 mm	302	
Videograbadoras Beta, ED Beta	303	
- Siempre que al extraer las pilas, por ejemplo para cambiarlas, tarde demasiado tiempo, los códigos cambiarán a los predefinidos en fábrica y será necesario volver a ajustarlos.

ES

Uso de equipos de vídeo

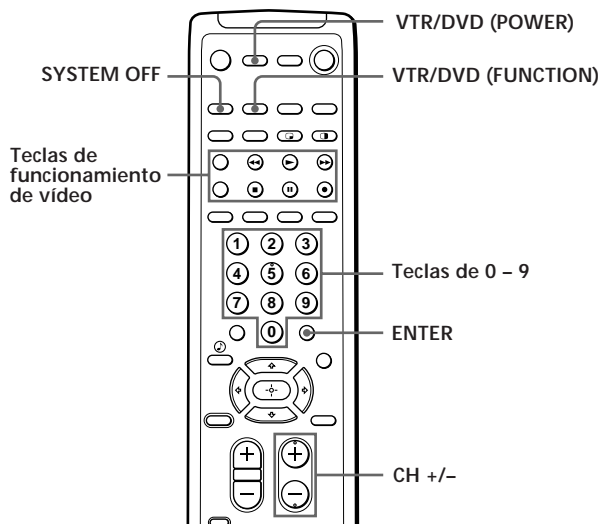

Utilice las teclas de funcionamiento de vídeo del control remoto para emplear el equipo de vídeo.

Oprima VTR/DVD (FUNCTION) antes de emplear el equipo de vídeo.

Empleo de una grabadora	Teclas del control remoto
Para activarla o desactivarla	Oprima VTR/DVD (POWER).
Para seleccionar directamente un canal	Oprima teclas de 0 - 9.
Para cambiar los canales	Oprima CH +/-.
Para grabar	Oprima ► mientras oprime ●. Primero suelte ►, y después suelte ●.
Para reproducir	Oprima ►.
Para detención	Oprima ■.
Para avanzar rápidamente	Oprima ►►.
Para rebobinar la cinta	Oprima ◄◄.
Para realizar pausa	Oprima ■■. Para reanudar la reproducción normal, vuelva a oprimirla.
Para buscar una imagen hacia delante o hacia atrás	Oprima ►► o ◄◄ durante la reproducción. Para reanudar la reproducción normal, suelte la tecla.
Para cambiar el modo de entrada	Oprima TV/VTR.

Utilización de un MDP	Teclas del control remoto
Para activarlo o desactivarlo	Oprima VTR/DVD (POWER).
Para reproducir	Oprima ►.
Para detener	Oprima ■.
Para hacer pausa	Oprima ■■. Para volver a la reproducción normal, vuelva a oprimirla.
Para buscar la imagen adelante y atrás	Siga oprimiendo ►► o ◄◄ durante la reproducción. Para volver a la reproducción normal, suelte la tecla.
Para buscar el capítulo adelante o atrás	Oprima CH +/-.

Utilización de un DVD	Teclas del control remoto
Para activarlo o desactivarlo	Oprima VTR/DVD (POWER).
Para reproducir	Oprima ►.
Para detener	Oprima ■.
Para hacer pausa	Oprima ■■. Para volver a la reproducción normal, vuelva a oprimirla.
Para buscar la imagen adelante y atrás	Siga oprimiendo ►► o ◄◄ durante la reproducción. Para volver a la reproducción normal, suelte la tecla.

Nota

- Si el equipo de vídeo no dispone de una función determinada, la tecla correspondiente de este control remoto no funcionará.

Desactivación simultánea del sistema

Es posible desactivar simultáneamente el TV de proyección y el equipo Sony que dispone de la función S-Link, como la grabadora, cuando se realiza la conexión de S-Link (consulte en las páginas 17 y 18 esta conexión).

Oprima SYSTEM OFF.

SYSTEM OFF



Uso de un decodificador o receptor DBS

Es posible programar el control remoto suministrado para utilizar un decodificador o un receptor DBS. Siga los procedimientos que aparecen a continuación para ajustar el código del fabricante en el control remoto.

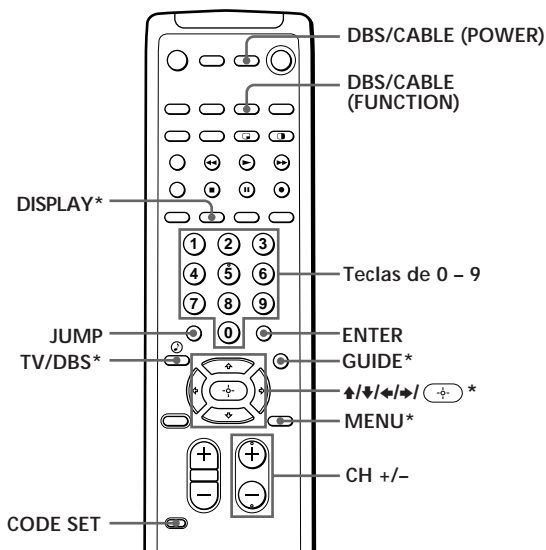

* Las teclas TV/DBS, GUIDE, DISPLAY, $\uparrow/\downarrow/\leftarrow/\rightarrow/\oplus$ y MENU sólo pueden utilizarse con un receptor DBS.

1 Apague el equipo que desee instalar, y oprima DBS/CABLE (FUNCTION).

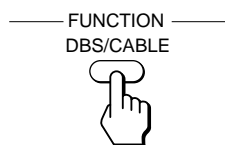

2 Oprima las teclas CODE SET, DBS/CABLE (FUNCTION) y 0 - 9 para introducir el código del fabricante (consulte la tabla en la columna derecha) y, a continuación, ENTER. Por ejemplo, si desea programar el control remoto para emplear un receptor DBS Sony, oprima CODE SET, DBS/CABLE (FUNCTION), 8, 0, 1 y ENTER.

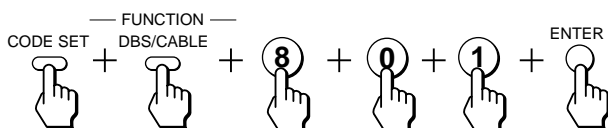

3 Oprima DBS/CABLE (POWER) para encender el decodificador o el receptor DBS.

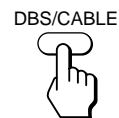

4 Utilice las teclas de control del decodificador/DBS para comprobar si funciona el código.

Por ejemplo, para utilizar un decodificador o un receptor DBS, puede emplear las teclas DBS/CABLE (POWER), JUMP, CH +/-, 0 - 9 y ENTER.

Nota

- Si el decodificador o el receptor de DBS no posee cierta función, la tecla correspondiente de este control remoto no funcionará.

Para utilizar el TV de proyección

Oprima TV (FUNCTION). A continuación, utilice las teclas de control del TV de proyección para controlarlo.

Para obtener más información sobre el uso del decodificador o del receptor DBS

Consulte el manual de instrucciones suministrado con el equipo.

Si el control remoto no funciona

- En primer lugar, repita los procedimientos de ajuste utilizando los otros códigos enumerados para el equipo.

Códigos de los fabricantes (decodificador)

Fabricante	Código
Hamlin/Regal	222, 223, 224, 225, 226
Jerrold/G. I.	201, 202, 203, 204, 205, 206, 207, 208, 218
Oak	227, 228, 229
Panasonic	219, 220, 221
Pioneer	214, 215
Scientific Atlanta	209, 210, 211
Tocom	216, 217
Zenith	212, 213

Códigos de los fabricantes (receptor DBS)

Fabricante	Código
Sony	801 (código predefinido para el control remoto suministrado)
RCA	802

Notas

- Si aparece más de un código, introdúzcalos uno por uno hasta que localice el código adecuado para el equipo.
- Si introduce un nuevo código, el introducido anteriormente se borrará.
- En algunos casos excepcionales, es posible que el equipo emplee un código que no se proporcione con este control remoto y, por tanto, no será posible utilizar el equipo con el control remoto suministrado. En este caso, emplee el control remoto del equipo.
- Si—por ejemplo—emplea demasiado tiempo para sustituir las pilas, el código vuelve al ajuste de fábrica y será necesario volver a ajustarlo.

Solución de problemas

Si no consigue solucionar el problema tras intentar los métodos que aparecen a continuación, póngase en contacto con el proveedor Sony más próximo.

Ausencia de imagen (pantalla apagada) y de sonido

- ➔ Compruebe que ha conectado con firmeza el cable de alimentación.
- ➔ Emplee las teclas del TV de proyección.
- ➔ Inserte las pilas en el control remoto con la polaridad correcta.
- ➔ Sustituya las pilas por otras nuevas si están agotadas.
- ➔ Compruebe si el ajuste de TV/VIDEO es correcto: mientras ve la televisión, ajústelo en TV y al contemplar imágenes de entrada de vídeo, ajústelo en VÍDEO 1, 2, 3 o 4.
- ➔ Intente con otro canal, ya que puede deberse a un fallo de la emisora.
- ➔ Vuelva a realizar la función AUTO AJUSTES con la tecla SETUP para restaurar los ajustes de fábrica (página 21).

Ausencia de imagen o imagen de mala calidad (pantalla encendida), aunque buena calidad de sonido

- ➔ Ajuste CONTRASTE en el menú VIDEO (página 30).
- ➔ Ajuste BRILLO en el menú VIDEO (página 30).
- ➔ Ajuste CONVERGENCIA (página 23).
- ➔ Compruebe las conexiones de antena y de cable (página 6).
- ➔ Vuelva a realizar la función AUTO AJUSTES con la tecla SETUP para restaurar los ajustes de fábrica (página 21).
- ➔ Retire los objetos de la parte frontal del TV.

Buena calidad de imagen y ausencia de sonido

- ➔ Oprima MUTING de forma que "MUTING" desaparezca de la pantalla (página 26).
- ➔ Compruebe el ajuste MTS del menú AUDIO (página 34).
- ➔ Compruebe que BOCINAS está ajustado en SI en el menú AUDIO (página 35).
- ➔ Vuelva a realizar la función AUTO AJUSTES con la tecla SETUP para restaurar los ajustes de fábrica (página 21).

Ausencia de color

- ➔ Ajuste COLOR en el menú VIDEO (página 31).
- ➔ Confirme que no se está emitiendo un programa en blanco y negro.
- ➔ Vuelva a realizar la función AUTO AJUSTES con la tecla SETUP para restaurar los ajustes de fábrica (página 21).

Sólo aparece nieve y ruido en la pantalla

- ➔ Compruebe el ajuste CABLE del menú AJUSTES (página 24).
- ➔ Compruebe las conexiones de antena y de cable (página 6).
- ➔ Asegúrese de que el canal está emitiendo programas.
- ➔ Oprima ANT para cambiar el modo de entrada (página 27).

Estrías o líneas con puntos

- ➔ Ajuste la antena.
- ➔ Aleje el TV de proyección de fuentes ruidosas como automóviles, letreros de neón y secadores de pelo.

Imágenes dobles o imágenes fantasma

- ➔ Utilice una antena exterior altamente direccional o un cable (si el problema se debe a reflejos de montañas o edificios altos cercanos).

No es posible utilizar los menús

- ➔ Si la opción que desea seleccionar aparece en gris, no será posible seleccionarla. Oprima TV/VIDEO correctamente.
- ➔ Compruebe el ajuste de CABLE en el menú PREFERENCIAS (página 24).

No es posible recibir canales superiores (UHF) si utiliza una antena

- ➔ Compruebe que CABLE se encuentra ajustado en NO en el menú PREFERENCIAS (página 24).
- ➔ Utilice AUTO PROGRAMACION para añadir canales recibibles que no se encuentren en la memoria del TV de proyección (páginas 21, 25).

No es posible recibir ningún canal al utilizar un sistema de cable

- ➔ Compruebe que CABLE se encuentra ajustado en SI en el menú PREFERENCIAS (página 24).
- ➔ Utilice AUTO PROGRAMACION para añadir canales recibibles que no se encuentren en la memoria del TV de proyección (páginas 21, 25).

El control remoto no funciona

- ➔ Las pilas podrían estar agotadas. Sustitúyalas (página 20).
- ➔ Compruebe que el cable de alimentación del TV de proyección esté firmemente conectado a la toma mural.
- ➔ Oprima TV (FUNCTION) al utilizar el TV de proyección.
- ➔ Si hay lámparas fluorescentes demasiado cerca del TV de proyección, aléjelas del mismo al menos 3 a 4 pies.

No es posible aumentar el volumen suficientemente al emplear un decodificador

- ➔ Aumente el volumen en el decodificador. A continuación, oprima TV (FUNCTION) y ajuste el volumen del TV de proyección.

El TV de proyección funciona mal cuando se utiliza la función de enlace S (S-Link)

- ➔ Compruebe que el cable de alimentación del TV de proyección esté firmemente conectado a la toma mural.
- ➔ Compruebe la conexión S-Link (páginas 17, 18).

Es necesario limpiar el TV de proyección

- ➔ Límpielo con un paño seco y suave. No utilice nunca disolventes concentrados, como diluyente o bencina, ya que pueden dañar el acabado.

Especificaciones

Sistema de proyección

Sistema de 3 tubos de imagen, 3 objetivos, horizontal en línea

Tubo de imagen

Tubos monocromos de 7 pulgadas de alto brillo (tamaño de la trama 6,3), con acoplamiento óptico y sistema de refrigeración por líquido.

Objetivos ópticos de proyección

Objetivo híbrido F1,1 de alto rendimiento y gran diámetro

Tamaño de la pantalla (medida diagonalmente)

KP-48V75	48 pulgadas
KP-53V75/53V75C	53 pulgadas
KP-61V75	61 pulgadas

Sistema de televisión

Normas americanas de televisión

Cobertura de canales

VHF: 2-13/UHF: 14-69/CATV: 1-125

Antena

Terminal para antena exterior de 75 ohmios para VHF/UHF

Entradas/salidas

VIDEO IN 1

VIDEO 2 INPUT

VIDEO IN 3

S VIDEO (mini DIN de 4 pines):

Y: 1 Vp-p, 75-ohmios no equilibrado, sincronismo negativo

C: 0.286 Vp-p (señal de sincronismo) 75 ohmios

VIDEO (toma phono): 1 Vp-p, 75-ohmios no equilibrado, sincronismo negativo

AUDIO (tomas phono): 500 mVrms (100% de modulación)

Impedancia: 47 kilohmios

VIDEO IN 4

Y: 1 Vp-p, 75 ohmios, sincronización negativa

CB: 0.7 Vp-p, 75 ohmios

CR: 0.7 Vp-p, 75 ohmios

AUDIO (tomas phono): 500 mVrms (100% de modulación)

Impedancia: 47 kilohmios

TV OUT

MONITOR OUT

VIDEO (toma phono): 1 Vp-p, 75 ohmios no equilibrado, sincronismo negativo

AUDIO (tomas phono): 500 mVrms (100% de modulación), Impedancia: 1 kilohmios

AUDIO (VAR/FIX) OUT (tomas phono)

900 mVrms (100% de modulación) Impedancia: 1 kilohmios

Bocina

Bocina de gama completa de 100 mm (3,9 pulgadas) de diámetro

Salida de bocinas

15W × 2

CENTER SPEAKER IN: 30 W × 1 (NORMAL), 60 W × 1 (MAX), 16 ohmios

Alimentación Para KP-53V75C: 220 V CA, 50/60 Hz

Para otros modelos: 120 V CA, 60 Hz

Consumo

175 W

En espera: 2.5 W

	Dimensiones (an/al/prf)	Masa
KP-48V75	1.106 × 1.337 × 571 mm (43 ⁵ / ₈ × 52 ⁵ / ₈ × 22 ¹ / ₂ pulgadas)	70 kg (154 lbs 5 oz)
KP-53V75/ 53V75C	1.218 × 1.413 × 614 mm (48 × 55 ⁵ / ₈ × 24 ¹ / ₄ pulgadas)	73 kg (161 lbs 2 oz)
KP-61V75	1.338 × 1.506 × 642 mm (52 ³ / ₄ × 59 ³ / ₈ × 25 ³ / ₈ pulgadas)	124 kg (273 lbs 9 oz)

Accesorios suministrados

Control remoto RM-Y903 (1)

Pila tamaño AA (R6) (2)

Accesorios opcionales

Mezclador de U/V EAC-66

Cables conectores RK-74A, RK-G34, VMC-10HG, VMC-720M, VMC-810S/820S, YC-15V/30V

Diseño y especificaciones sujetos a cambio sin previo aviso.

SRS (●)[®] (SOUND RETRIEVAL SYSTEM)
(Sistema de recuperación de sonido)

Esta sistema está fabricado por Sony Corporation bajo licencia de SRS Labs, Inc. Cuenta con la patente estadounidense n° 4.748.669. Otras patentes estadounidenses y extranjeras pendientes.

“SRS” y el símbolo de SRS (●) son marcas registradas de SRS Labs, Inc.

Índice de partes y controles

Esta sección describe de forma resumida las teclas y controles en el TV de proyección y el control remoto. Para más información, consulte las páginas junto a cada descripción.

Parte delantera del TV de proyección

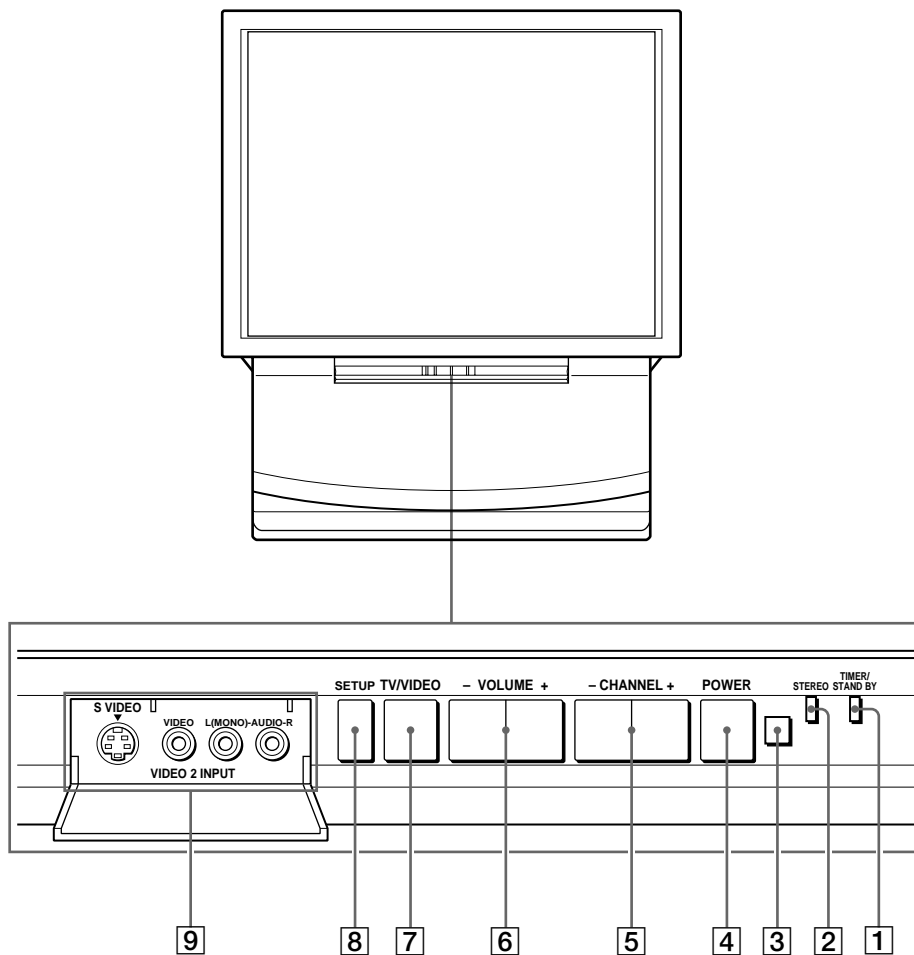

- | | | | |
|---|--|---|---|
| 1 | Indicador TIMER/STANDBY (páginas 26, 38) | 6 | Teclas VOLUME +/- (página 21) |
| 2 | Indicador STEREO (página 34) | 7 | Tecla TV/VIDEO (páginas 21, 22) |
| 3 | Sensor remoto | 8 | Tecla SETUP (página 21) |
| 4 | Interruptor POWER (página 21) | 9 | Conector S VIDEO y tomas VIDEO 2 INPUT (VIDEO/AUDIO L (MONO)/R) (página 10) |
| 5 | Teclas CHANNEL +/- (página 21) | | |

Control remoto

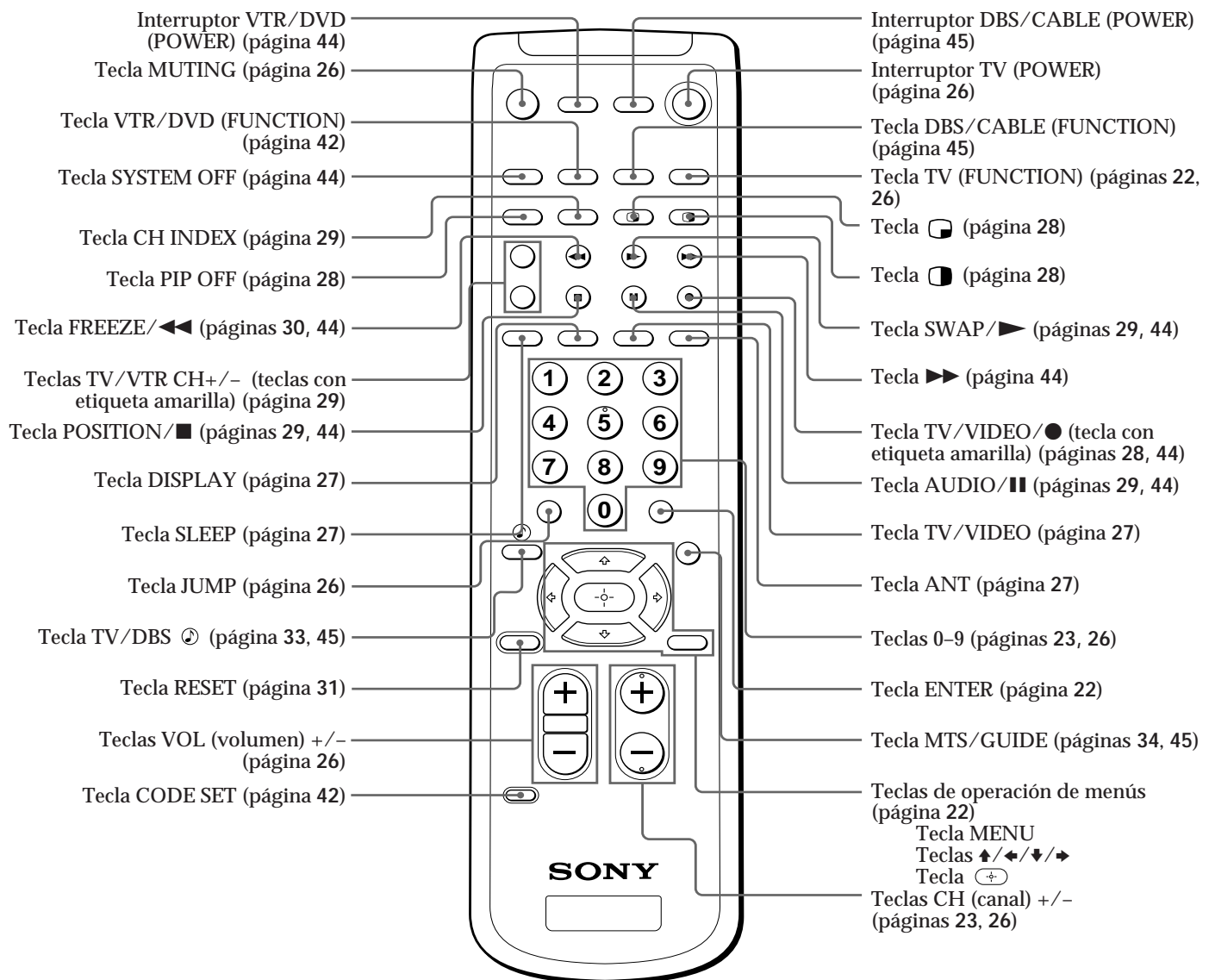

ES

Indice

Ajuste

- de la convergencia 23
- de la hora actual 37
- de la hora de verano 36
- de la imagen 30
- del reloj 37
- del sonido 32

Antena 6

Apagado automático 27

AUTO AJUSTES 21

Auto programación 25

Bloqueo de canales 39

Bocinas SAVA 16, 35

Borrado/añadido 22

Cambio del idioma de menú 25

Canal favorito 40

Conexión

- con una videograbadora 7
- sin una videograbadora 6
- un receptor AV 11, 18
- un receptor DBS 9
- un sistema de audio 10
- una antena 6

Control remoto 20

DBS 9, 45

Decodificador 6

DEMO 22

DVD 13, 14

Efecto de audio  33

Efectos sonoros 33

Encendido/apagado automático 37

Etiqueta de vídeo 41

Hora de verano 36

Idioma 25

Indicador STEREO 34

Indicador TIMER/STANDBY 26, 38

Modo de surround 35

Modo de vídeo 32

Modo SRS 33

Modo super woofer 35

Modo 3D MONO 33

MTS (Multichannel TV Sound) 34

Nombre de canal 38

P&P (Picture-and-Picture) 28

Pilas 20

PIP (Picture-in-Picture) 28

Programación de canales 25

Salida de audio 36

SAP (Second Audio Program) 34

Sistema de cable 24

Subtítulos 42

S-LINK 17, 18

Texto 42

Twin View™ 28

Visualización

de cintas de vídeo 27

de televisión 26

XDS 27

Nombre de los controles

Conector S VIDEO 8, 13

Conector S VIDEO y tomas VIDEO 2 INPUT (VIDEO/AUDIO L (MONO)/R) 10

Interruptor DBS/CABLE (POWER) 45

Interruptor POWER 21

Interruptor TV (POWER) 26

Interruptor VTR/DVD (POWER) 44

Tecla  22

Tecla  (PIP) 28

Tecla  (P&P) 28

Tecla ANT 27

Tecla AUDIO 29

Tecla CH INDEX 29

Tecla CODE SET 42

Tecla DBS/CABLE (FUNCTION) 45

Tecla DISPLAY 27

Tecla ENTER 22

Tecla FREEZE 30

Tecla GUIDE 45

Tecla JUMP 26

Tecla MENU 22

Tecla MTS 34

Tecla MUTING 26

Tecla PIP OFF 28

Tecla POSITION 29

Tecla RESET 31

Tecla SETUP 21

Tecla SLEEP 27

Tecla SWAP 29

Tecla SYSTEM OFF 44

Tecla TV (FUNCTION) 22, 26

Tecla TV/DBS  33, 45

Tecla TV/VIDEO 27

Tecla TV/VIDEO (tecla con etiqueta amarilla) 28

Tecla VTR/DVD (FUNCTION) 42

Teclas  22

Teclas CH (canal) +/- 23, 26

Teclas CHANNEL +/- 21

Teclas de 0 - 9 23, 26

Teclas TV/VTR CH +/- (teclas con etiqueta amarilla) 29

Teclas VOL (volumen) +/- 26

Teclas VOLUME +/- 21

Terminal de antena AUX 6

Terminal de antena CONVERTER 6

Terminal de antena VHF/UHF 6

Toma CONTROL S OUT 16, 19

Tomas AUDIO (VAR/FIX) OUT 16

Tomas MONITOR OUT 12

Tomas VIDEO 1 IN 7

Tomas VIDEO 2 INPUT 10

Tomas VIDEO 3 IN 7

Tomas VIDEO 4 IN 7

Free Manuals Download Website

<http://myh66.com>

<http://usermanuals.us>

<http://www.somanuals.com>

<http://www.4manuals.cc>

<http://www.manual-lib.com>

<http://www.404manual.com>

<http://www.luxmanual.com>

<http://aubethermostatmanual.com>

Golf course search by state

<http://golfingnear.com>

Email search by domain

<http://emailbydomain.com>

Auto manuals search

<http://auto.somanuals.com>

TV manuals search

<http://tv.somanuals.com>