

Active Speaker System

Operating Instructions
Mode d'emploi
Bedienungsanleitung
Manual de instrucciones

Gebruiksaanwijzing
Bruksaanvisning
Istruzioni per l'uso
Manual de instruções

SRS-A205

http://www.sony.net/

© 2003 Sony Corporation Printed in China

Owner's Record

The model number and the serial number are located on the rear of the left speaker. Record the model number and the serial number in the space provided below. Refer to them whenever you call upon your Sony dealer regarding this product.

Model No. SRS-A205

Serial No. _____

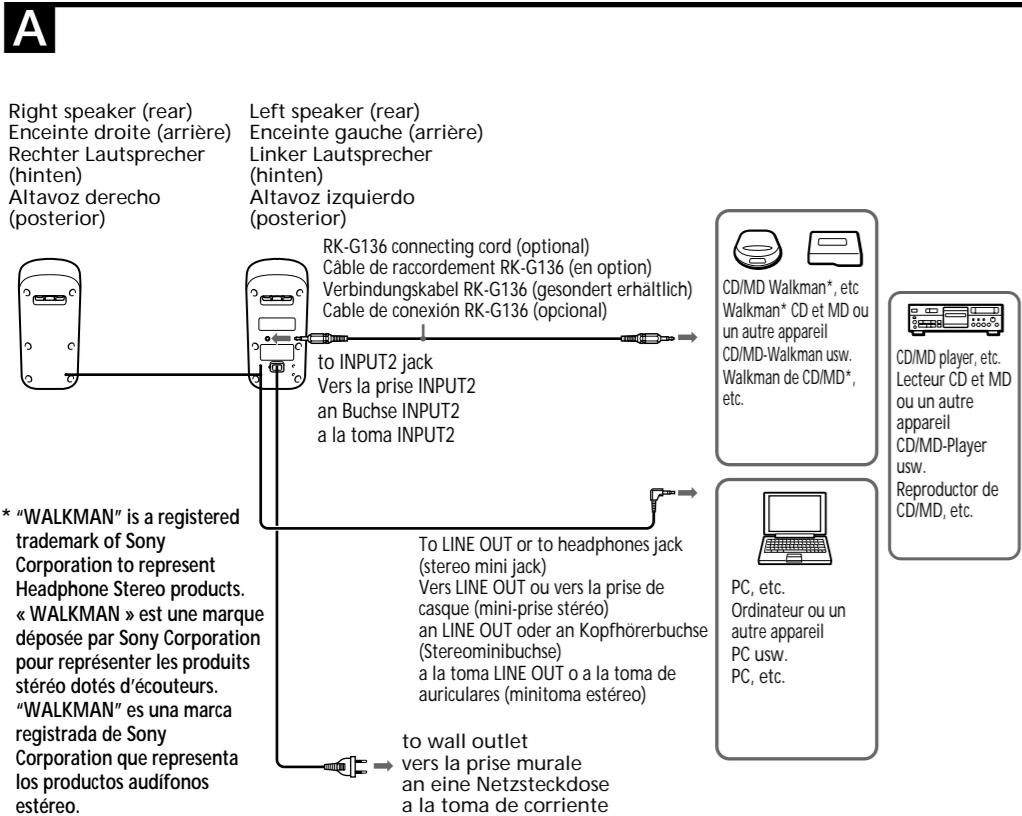

* "WALKMAN" is a registered trademark of Sony Corporation to represent Headphone Stereo products. « WALKMAN » est une marque déposée par Sony Corporation pour représenter les produits stéréo dotés d'écouteurs. "WALKMAN" es una marca registrada de Sony Corporation que representa los productos audífonos estéreo.

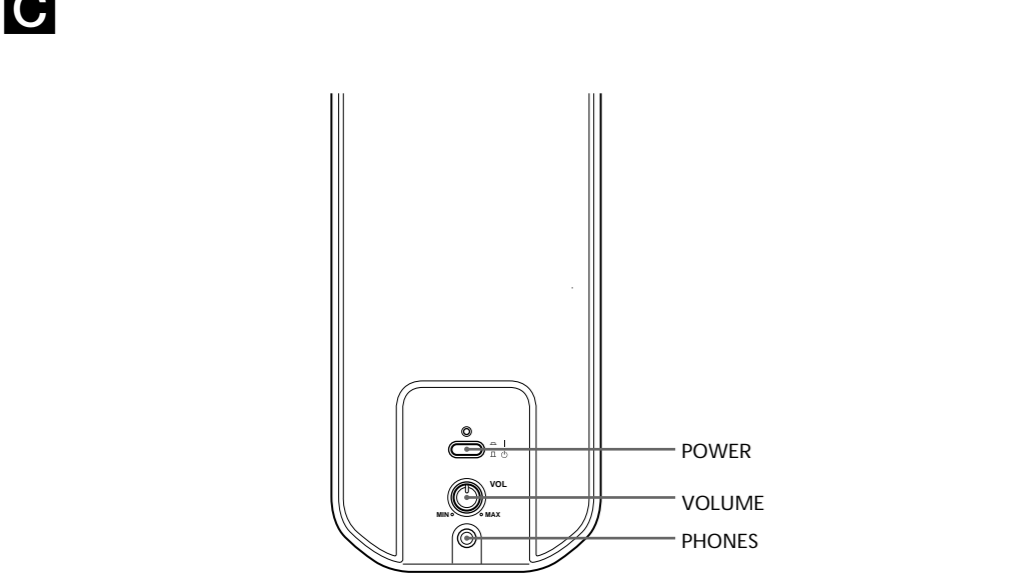
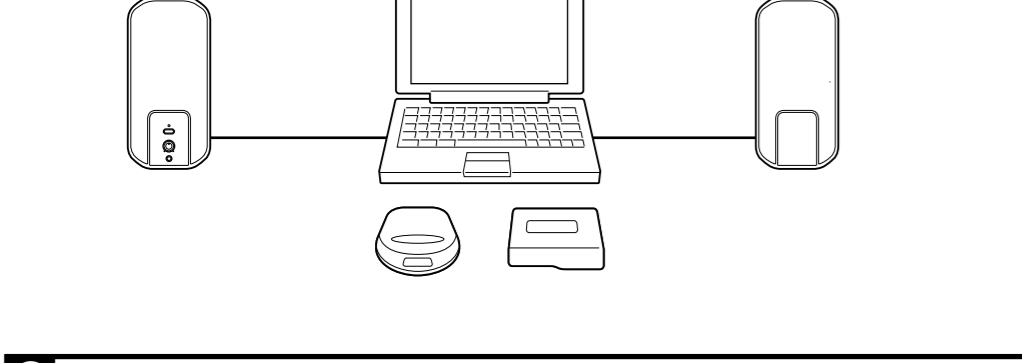
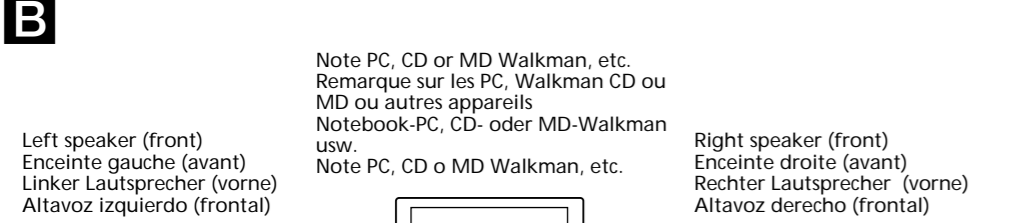

English

WARNING

To prevent fire or shock hazard, do not expose the unit to rain or moisture. To avoid electrical shock, do not open the cabinet. Refer servicing to qualified personnel only. To prevent fire, do not Cover the ventilation of the apparatus with news papers, table-cloths, curtains, etc. Do not place lighted candles on the apparatus. To prevent fire or shock hazard, do not place objects filled with liquids, such as vases, on the apparatus.

Do not install the appliance in a confined space, such as a bookcase or built-in cabinet.

CAUTION

You are cautioned that any changes or modification not expressly approved in this manual could void your authority to operate this equipment.

NOTICE FOR THE CUSTOMERS IN THE USA

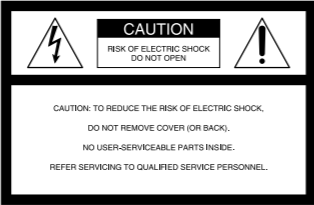

This symbol is intended to alert the user to the presence of uninsulated "dangerous voltage" within the product's enclosure that may be of sufficient magnitude to constitute a risk of electric shock to persons.

This symbol is intended to alert the user to the presence of important operating and maintenance (servicing) instructions in the literature accompanying the appliance.

For the Customers in Canada

CAUTION: TO PREVENT ELECTRIC SHOCK, MATCH WIDE BLADE OF PLUG TO WIDE SLOT, FULLY INSERT.

Precautions

On safety
The nameplate indicating operating voltage, power consumption, etc., is located on the rear exterior.

- Before operating the system, be sure that the operating voltage of the system is identical with that of your local power supply.

- The unit is not disconnected from the AC power source (mains) as long as it is connected to the wall outlet, even if the unit itself has been turned off.
- Unplug the system from the wall outlet if it is not to be used for an extended period of time. To disconnect the cord, pull the cord by grasping the plug. Never pull the cord itself.
- Should any liquid or solid object fall into the system, unplug the system's power cord and have the system checked by qualified personnel before operating it any further.
- The AC power cord should be changed only at a qualified service shop.
- For efficient heat dissipation, ensure there is sufficient space to the rear of the left speaker. Also, avoid placing objects on the unit.

- **On operation**
- Do not drive the speaker system with a continuous wattage exceeding the maximum input power of the system.
- Before connecting, turn off the Speaker system, the PC and the audio component to avoid damaging the speaker system.
- The volume level should not be turned up to the point of distortion.
- Although this system is magnetically shielded, do not leave recorded tapes, watches, personal credit cards or floppy disks using magnetic coding in front of the system for an extended period of time.

If the TV picture or monitor display is magnetically distorted

Although this system is magnetically shielded, there may be cases that the picture on some TV sets/personal computer sets may become magnetically distorted. In such a case, turn off the power of the TV set/personal computer set once, and after 15 to 30 minutes turn it on again. For the personal computer set, take the appropriate measures such as data storage before turning it off. When there seems to be no improvement, locate the system further away from the TV set/personal computer set. Furthermore, be sure not to place objects in which magnets are attached or used near the TV set/personal computer set, such as audio racks, TV stands, toys etc. These may cause magnetic distortion to the picture due to their interaction with the system.

On placement

- Do not set the speakers in an inclined position.
- Do not leave the system in a location near heat sources, or in a place subject to direct sunlight, excessive dust, moisture, rain or mechanical shock.

On cleaning

Do not use alcohol, benzine, or thinner to clean the cabinet. If you have any questions or problems concerning your speaker system, please consult your nearest Sony dealer.

Hooking up the system (see fig. A)

- 1 Connect the left speaker to the wall outlet.
- 2 Connect the left speaker to the source equipment. When the system is connected to the monoaural jack of radio, etc., the sound may only come through the left speaker. In such a case, use the optional Sony plug adaptor PC-236MS. The sound will come through both speakers.
- 2 to connect to a stereo phone-type headphones jack Use the optional PC-234S plug adaptor or RK-G138 connecting cord.
- Note To switch INPUT1 and INPUT2, use ON/OFF of the device connected to the speakers.
- 3 Position the speakers. (See fig. B)

Listening to the sound (see fig. C)

First, turn down the volume on the left speaker. The volume should be set to minimum before you begin playing the programme source.

- 1 Press POWER on the left speaker. The POWER indicator lights up.
- 2 Adjust the VOLUME control. When connecting to the headphone output, also adjust the volume of the connected component. After listening, press the POWER switch (□ OFF). The POWER indicator goes off.
- 3 Using the headphones/earphones Connect headphones/earphones to the PHONES jack.

Troubleshooting

Should you encounter a problem with your speaker system, check the following list and take the indicated measures. If the problem persists, consult your nearest Sony dealer.

- **There is no sound from the speaker system.**
- Make sure all the connections have been correctly made.
- Make sure the volume on the left speaker and the connected component have been turned up properly.
- Check if headphones are connected. If they are, disconnect them.

The sound is distorted.

- Turn down the volume level on the connected component. Or, if the connected component has the bass boost function, set it to OFF.
- Rotate VOLUME on this unit to reduce the volume.

There is hum or noise in the speaker output.

- Make sure all the connections have been correctly made.
- Make sure none of the audio components are positioned too close to the TV set.

The sound has suddenly stopped.

Make sure all the connections have been correctly made.

The brightness of the POWER indicator is unstable.
The brightness of the POWER indicator may become unstable when the volume is turned up. This is not malfunction.

Specifications

Where purchased	Operating voltage
U.S.A./Canada	120 V AC, 60 Hz
European countries	220 – 230 V AC, 50 Hz
Other countries	• 110 – 120 V AC, 50/60 Hz • 220 – 230 V AC, 50 Hz

Speaker section	
Full range, magnetically shielded	
Speaker units	6.5 cm, cone type
Enclosure type	Bass reflex
Impedance	4 Ω

Amplifier section	
Rated output	5 W + 5 W (10 % T.H.D., 1 kHz, 4 Ω)
Input impedance	4.7 kΩ (at 1kHz)
Input	Stereo mini plug approx. 2 m (INPUT 1) Stereo mini jack (INPUT 2) Stereo mini jack × 1 (PHONES)

Optional accessories	
Connecting cord RK-G136, RK-G138	
Plug adaptor PC-234-S, PC-236MS	

Design and specifications are subject to change without notice.

Français

AVERTISSEMENT

Pour éviter tout risque de feu ou de choc électrique, ne pas exposer cet appareil à la pluie ou à l'humidité. Pour éviter tout choc électrique, ne pas ouvrir le coffret. Confier l'entretien à un personnel qualifié. Pour ne pas risquer un incendie, ne couvrez pas les orifices d'aération de l'appareil avec des journaux, nappes, rideaux, etc. Et ne placez pas de bougies allumées sur l'appareil. Pour éviter tout risque de feu ou de choc électrique, ne placer aucun objet rempli de liquide, tel un vase, sur l'appareil.

N'installez pas l'appareil dans un espace confiné comme dans une bibliothèque ou un meuble encastré.

Pour les utilisateurs au Canada

POUR ÉVITER LES CHOCs ÉLECTRIQUES, INTRODUIRE LA LAME LA PLUS LARGE DE LA FICHE DANS LA BORNE CORRESPONDANTE DE LA PRISE ET POUSSER JUSQU' AU FOND.

Précautions

Sécurité
La plaquette signalétique indiquant la tension de service, la consommation électrique et autres spécifications, est apposée à l'arrière de l'appareil.

Lieu d'achat	Tension de fonctionnement
U.S.A./Canada	120 V CA, 60 Hz
Pays européens	220 – 230 V CA, 50 Hz
Autres pays	• 110 – 120 V CA, 50/60 Hz • 220 – 230 V CA, 50 Hz

- L'appareil n'est pas branché de la source d'alimentation secteur tant qu'il n'est connecté à la prise murale, même si l'appareil débranché est mis hors tension.
- Débranchez le système de la prise murale s'il ne doit pas être utilisé pendant un certain temps. Pour débrancher le câble, sur la fiche. Ne tirez jamais le câble proprement dit.
- En cas de chute d'un objet solide ou liquide à l'intérieur du système, débranchez le câble d'alimentation et faites contrôler le système par un personnel qualifié avant de l'utiliser de nouveau.
- Le câble d'alimentation secteur ne doit être changé que dans une boutique de service après-vente spécialisée.
- Pour que la chaleur s'évague correctement, laissez un espace suffisant à l'arrière de l'enceinte gauche. Évitez également de poser des objets sur l'appareil.

Fonctionnement
• N'utilisez pas le système d'enceintes avec une puissance admissible en continu supérieure à la puissance d'entrée maximale du système.
• Avant de procéder au raccordement, mettez hors tension le système acoustique, l'ordinateur et l'appareil audio afin d'éviter d'endommager le système d'enceintes.
• Le volume ne doit pas être réglé jusqu'au point de distorsion du son.
• Bien que cet appareil soit doté d'un écran magnétique, ne laissez pas de cassettes enregistrées, de montres, de cartes bancaires, de disquettes ou tout autre objet utilisant un système d'encodage magnétique face à l'appareil pendant une période prolongée.

Si l'image affichée à l'écran du téléviseur ou du moniteur présente des distorsions magnétiques
Bien que ce système soit doté d'un écran magnétique, il est possible que l'image de certains téléviseurs ou écrans d'ordinateur présente des distorsions magnétiques. Dans ce cas, mettez le téléviseur ou l'ordinateur hors tension une fois, puis remettez-le sous tension au bout de 15 à 30 minutes. Pour l'ordinateur, prenez les précautions nécessaires, telles que la sauvegarde des données, avant de le mettre hors tension.

Si vous ne constatez pas d'amélioration, désignez le système du téléviseur ou de l'ordinateur. En outre, n'utilisez et ne posez pas d'objets contenant des aimants, comme les meubles audio, les supports de téléviseurs et les jouets, à proximité du téléviseur ou de l'ordinateur. Leur interaction avec le système peut entraîner des distorsions magnétiques.

Installation

- N'installez pas les enceintes sur un plan incliné.
- N'installez pas votre système à proximité der ources de chaleur ni dans un endroit poussiéreux, humide ou soumis à la pluie, aux rayons directs du soleil ou à des chocs mécaniques.

Nettoyage
Pour nettoyer le boîtier, n'utilisez pas d'alcool, de benzine ni de diluant.

Pour toute question ou problème concernant votre système d'enceintes, adressez-vous à votre revendeur Sony le plus proche.

Raccordement du système (Voir l'ill. A)

- 1 Raccordez l'enceinte gauche à la prise murale.
 - 2 Raccordez l'enceinte gauche à l'appareil émettant la source. Lorsque le système est raccordé à la prise mono d'une radio ou d'un autre appareil, le son peut uniquement être émis par l'enceinte gauche. Dans ce cas, utilisez l'adaptateur de fiche Sony PC-236MS en option. Le son est alors émis par les deux enceintes.
- Pour raccorder l'appareil à une prise de casque stéréo**
Utilisez l'adaptateur de fiche PC-234S en option ou le cordon de raccordement RK-G138.

Remarque
Pour commuter INPUT1 et INPUT2, utilisez le commutateur ON/OFF (marche/arrêt) de l'appareil raccordé aux enceintes.

3 Installez les enceintes. (Voir l'ill. B)

Ecoute du son (voir l'ill. C)

Commencez par réduire le volume de l'enceinte gauche. Le volume doit être réglé au minimum avant de commencer à écouter la source du programme.

- 1 Appuyez sur le bouton POWER de l'enceinte gauche. Le voyant POWER s'allume.
 - 2 Réglez la commande VOLUME. Lors du raccordement des enceintes à la sortie de casque, réglez également le volume de l'appareil raccordé. Après avoir écouté le son, appuyez sur le bouton POWER (□ OFF (arrêt)). Le voyant POWER s'éteint.
- Remarque**
Désactivez la fonction MEGA BASS ou BASS BOOST (Walkman ou autre), car il est possible qu'elle cause des distorsions sonores.

3 Utilisation du casque ou des écouteurs

Raccordez le casque ou les écouteurs à la prise PHONES.

Dépannage

En cas de problème avec votre système d'enceintes, vérifiez la liste suivante et prenez les mesures suggérées. Si le problème persiste, adressez-vous à votre revendeur Sony.

- **Aucun son ne sort du système d'enceintes.**
- Vérifiez que tous les raccordements sont corrects.
- Vérifiez que le volume de l'enceinte gauche et de l'appareil raccordé sont correctement réglés.
- Vérifiez si le casque d'écoute est branché. S'il est branché, débranchez-le.

Le son est distordu.
• Réduisez le volume sur l'élément raccordé. Sinon, si l'élément raccordé est doté de la fonction Bass Boost, désactivez-la.
• Tournez la molette VOLUME de cet appareil pour réduire le volume.

Un ronronnement ou des parasites s'ajoutent au son provenant des enceintes.
• Vérifiez que tous les raccordements sont corrects.
• Vérifiez qu'aucun appareil audio n'est placé trop près du téléviseur.

Le son s'est arrêté brusquement.
Vérifiez que tous les raccordements sont corrects.
Le voyant POWER s'allume par intermittence.
Le voyant POWER peut s'allumer par intermittence lorsque le volume est fort. Ceci n'a rien d'anormal.

Spécifications

Section des enceintes	
Système d'enceintes	Gamme étendue, à écran magnétique
Haut-parleurs	6,5 cm, type cône
Type de caisson	Bass reflex
Impédance	4 Ω

Amplificateur	
Sortie nominale	5 W + 5 W (10 % T.H.D., 1 kHz, 4 Ω)
Impédance d'entrée	4,7 kΩ (à 1 kHz)
Entrée	Mini-fiche stéréo de env. 2 m (INPUT 1) Mini-prise stéréo (INPUT 2) Mini-prise stéréo × 1 (prise de casque)

Généralités	
Dimensions (l/h/p)	Env. 105 × 216 × 140 mm (4 1/4 × 8 5/8 × 5 5/8 in.)
Masse	Env. 1 400 g (3 liv. 1 on.) (gauche), env. 630 g (1 liv. 6 on.) (droite)
Longueur du câble	Env. 2 m (de gauche à droite)
Consommation d'énergie	10 W
Longueur du câble	Env. 2 m (câble d'alimentation)

Accessoires en option
Câble de raccordement RK-G136, RK-G138
Adaptateur de fiche PC-234S, PC-236MS

La conception et les spécifications sont sujettes à modification sans préavis.

Deutsch

WARNUNG

Zur Vermeidung von Bränden und Stromschlägen darf das System keinesfalls Regen oder starker Feuchtigkeit ausgesetzt werden. Wegen Stromschlaggefahr keinesfalls das Gehäuse öffnen. Servicearbeiten ausschließlich dem qualifizierten Fachmann überlassen. Um einen Brand zu verhindern, dürfen die Ventilationsöffnungen des Gerätes nicht mit einer Zeitung, einer Tischdecke, einem Vorhang usw. abgedeckt werden. Stellen Sie auch keine brennenden Kerzen auf das Gerät. Um Feuergefahr und die Gefahr eines elektrischen Schlags zu vermeiden, stellen Sie keine Gefäße mit Flüssigkeiten darin, wie z. B. Vasen, auf das Gerät.

Stellen Sie das Gerät nicht an einem Ort auf, an dem ausreichende Luftzufuhr nicht gegeben ist, zum Beispiel in einem engen Regalfach oder in einem Einbauschrank.

Sicherheitsmaßnahmen

Sicherheit
Dies Typenschild mit Betriebsleistung, Leistungsaufnahme usw. befindet sich außen an der Geräterückseite.

Erworben in	Betriebsspannung
USA/Kanada	120 V Wechselstrom, 60 Hz
Europäische Länder	220-230 V Wechselstrom, 50 Hz
Andere Länder	• 110-120 V Wechselstrom, 50/60 Hz • 220-230 V Wechselstrom, 50 Hz

- Das Gerät bleibt auch in ausgeschaltetem Zustand mit dem Stromnetz verbunden, solange das Netzkabel mit der Netzsteckdose verbunden ist.
- Wollen Sie das System längere Zeit nicht benutzen, ziehen Sie den Netzstecker aus der Steckdose. Um das System vom Netzstrom zu trennen, ziehen Sie den Netzstecker aus der Netzsteckdose. Ziehen Sie nicht am Kabel.
- Sollten Fremdkörper oder Flüssigkeiten in das System gelangen, trennen Sie es von der Netzsteckdose. Lassen Sie es von qualifiziertem Fachpersonal überprüfen, bevor Sie es wieder benutzen.
- Das Netzkabel darf nur von qualifiziertem Kundendienstpersonal ausgetauscht werden.
- Lassen Sie für eine ausreichende Luftzufuhr ausreichend Platz an der Rückseite des linken Lautsprechers. Stellen Sie außerdem möglichst nichts auf den Lautsprecher.

- **Betrieb**
- Steuern Sie das Lautsprechersystem auf keinen Fall kontinuierlich mit einer Nennleistung an, die die maximale Belastbarkeit dieses Lautsprechersystems überschreitet.
- Schalten Sie das Lautsprechersystem, den PC und die Audioanlage aus, bevor Sie irgendwelche Anschlüsse vornehmen. Andernfalls kann das Lautsprechersystem beschädigt werden.
- Erhöhen Sie die Lautstärke nicht so weit, dass es zu Tonverzerrungen kommt.
- Dieses System ist magnetisch abgeschirmt. Lassen Sie bespielte Bänder, Uhren, Kreditkarten und Disketten mit Magnetcodierung trotzdem nicht längere Zeit vor dem System liegen.

Wenn Fernsehbild oder Monitoranzeige verzerrt ist
Dieses System ist zwar magnetisch abgeschirmt, in einigen Fällen kann das Bild auf einem in der Nähe ausgestellten Fernsehschirm/PC-Monitor jedoch verzerrt sein. Schalten Sie in einem solchen Fall das Fernsehgerät/den PC einmal aus und nach 15 bis 30 Minuten wieder ein. Führen Sie vor dem Ausschalten eines PCs die erforderlichen Maßnahmen, wie z. B. das Speichern von Daten, durch.

Lassen sich die Störung so nicht beheben, stellen Sie das System weiter vom Fernsehgerät/PC entfernt auf. Stellen Sie außerdem keine Gegenstände mit Magneten in die Nähe des Fernsehgeräts/PCs, wie z. B. Phonowagen, Fernsehwagen, Spielzeuge usw. Diese können aufgrund von Interferenzen für magnetische Verzerrungen auf dem Bild verantwortlich sein.

Aufstellung
• Stellen Sie die Lautsprecher nicht in geneigter Position auf.
• Stellen Sie das System nicht in der Nähe von Wärmequellen oder an Orten auf, an denen es direktem Sonnenlicht, außergewöhnlich viel Staub, Feuchtigkeit, Regen oder mechanischen Erschütterungen ausgesetzt ist.

Reinigung
Reinigen Sie das Gehäuse nicht mit Alkohol, Benzin oder Verdünnern.

Sollten an Ihrem Lautsprechersystem Probleme auftreten oder sollten Sie Fragen haben, wenden Sie sich bitte an Ihren Sony-Händler.

Anschließen des Systems (siehe Abb. A)

- 1 Schließen Sie den linken Lautsprecher an eine Netzsteckdose an.
- 2 Schließen Sie den linken Lautsprecher an die Tonquelle an. Wenn das System an eine monoaurale Buchse eines Radios angeschlossen wird, wird der Ton unter Umständen nur über den linken Lautsprecher ausgegeben. Verwenden Sie in diesem Fall den gesondert erhältlichen Zwischenstecker PC-236MS von Sony. Der Ton wird dann über beide Lautsprecher ausgegeben.
- 3 Stellen Sie die Lautstärke auf (siehe Abb. B).

Tonwiedergabe (siehe Abb. C)
Drehen Sie zunächst die Lautstärke am linken Lautsprecher herunter. Stellen Sie die Lautstärke auf den niedrigsten Wert ein, bevor Sie die Programmquelle wiedergeben lassen.

- 1 Drücken Sie POWER am linken Lautsprecher. Die Netzanzeige POWER leuchtet auf.
- 2 Stellen Sie die Lautstärke mit dem Regler VOLUME ein. Beim Anschließen an den Kopfhöreranschluss stellen Sie auch die Lautstärke der angeschlossenen Komponente ein. Drücken Sie nach der Wiedergabe den Schalter POWER (□ OFF) erneut. Die Netzanzeige POWER erlischt.
- 3 Wiedergabe über Kopfhörer/Ohrrörer Schließen Sie Kopfhörer/Ohrrörer an die Buchse PHONES an.

Störungsbehebung

Sollte an Ihrem Lautsprechersystem ein Problem auftreten, lesen Sie bitte in der folgenden Aufstellung nach und führen Sie die angegebene Abhilfemaßnahme durch. Sollte die Störung bestehen bleiben, wenden Sie sich an Ihren Sony-Händler.

Über das Lautsprechersystem wird kein Ton ausgegeben.

- Überprüfen Sie, ob alle Verbindungen ordnungsgemäß hergestellt wurden.
- Überprüfen Sie, ob die Lautstärke am linken Lautsprecher und am angeschlossenen Gerät hoch genug eingestellt ist.
- Überprüfen Sie, ob Kopfhörer angeschlossen sind. Ist dies der Fall, trennen Sie sie vom System.

Der Ton ist verzerrt.

- Verringern Sie den Lautstärkepegel der angeschlossenen Komponente. Oder, falls die angeschlossene Komponente über eine Bassverstärkungsfunktion verfügt, schalten Sie diese aus.
- Drehen Sie VOLUME an diesem Gerät, um die Lautstärke zu verringern.

Die Tonausgabe über Lautsprecher ist durch Summen oder Rauschen gestört.

- Überprüfen Sie, ob alle Verbindungen ordnungsgemäß hergestellt wurden.
- Achten Sie darauf, dass keine Audiokomponenten zu nahe am Computermonitor aufgestellt sind.

Der Ton ist plötzlich verstummt.
Überprüfen Sie, ob alle Verbindungen ordnungsgemäß hergestellt wurden.

Die Helligkeit der Netzanzeige POWER schwankt.
Die Helligkeit der Netzanzeige POWER kann schwanken, wenn die Lautstärke erhöht wird. Dies ist keine Fehlfunktion.

Technische Daten

Lautsprecher	Breitbandlautsprecher, magnetisch abgeschirmt
Lautsprechereinheiten Gehäusetyp	6,5 cm, Konus Bassreflexsystem 4 Ω
Verstärker	5 W + 5 W (10 % gesamte harmonische Verzerrung, 1 kHz, 4 Ω)
Impedanz	4,7 kΩ (bei 1 kHz)
Eingangsimpedanz	4,7 kΩ
Einang	Stereominibuchse ca. 2 m (INPUT 1) Stereominibuchse (INPUT 2) Stereominibuchse × 1 (Kopfhörer)
Allgemeines	
Abmessungen (B/H/T)	ca. 105 × 216 × 140 mm
Massa	ca. 1.400 g (linker Kanal), ca. 630 g (rechter Kanal)
Kabellänge	ca. 2 m (L bis R)
Leistungsaufnahme	10 W
Kabellänge	ca. 2 m (Adapterkabel)
Sonderzubehör	
Verbindungskabel	RK-G136, RK-G138
Zwischenstecker	PC-234S, PC-236MS

Änderungen, die dem technischen Fortschritt dienen, bleiben vorbehalten.

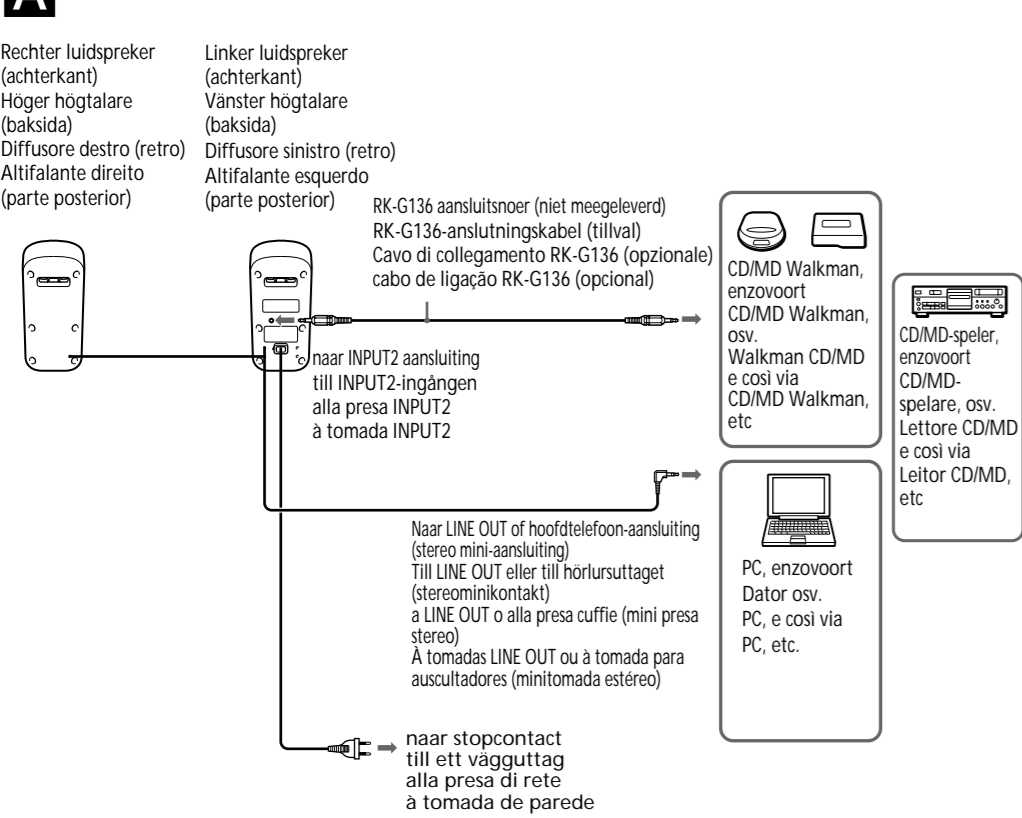

B

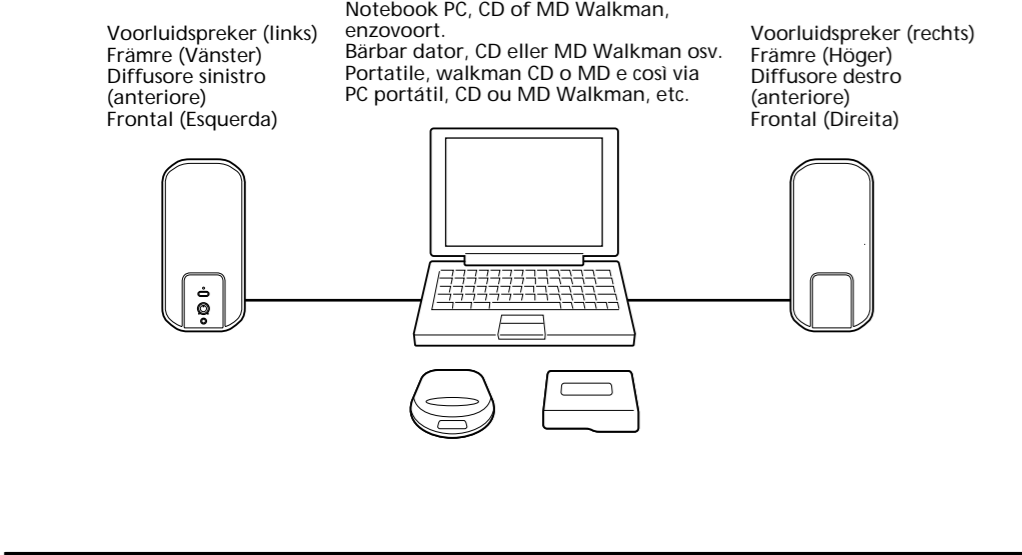

C

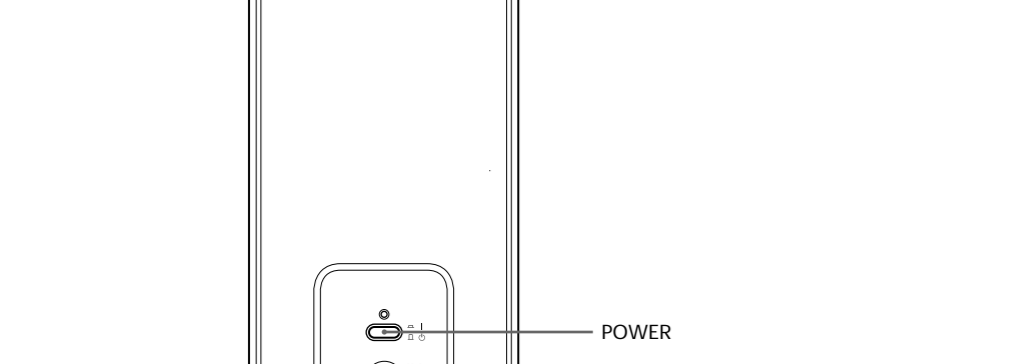

Nederlands

WAARSCHUWING

Stel het apparaat niet bloot aan regen of vocht, om gevaar voor brand of een elektrische schok te voorkomen.

Open de behuizing niet, om een elektrische schok te vermijden. Laat eventuele reparaties verrichten door bevoegd onderhoudspersoneel. Om brand te voorkomen, mogen de ventilatieopeningen van het apparaat niet worden afgedekt door kranten, tafellaken, gordijnen, enz. Zet ook geen brandende kaarsen op het apparaat.

Plaats geen met vloeistof gevulde voorwerpen zoals bijvoorbeeld een vaas op het toestel om elektrocutie of brand te voorkomen.

<div></div>	Plaats het apparaat niet in een gesloten ruimte, zoals een boekenrek of ingebouwde kast.
--------------------------	--

Voorzorgsmaatregelen

Veiligheid

Het naamplaatje met de werkspanning, het stroomverbruik, enzovoort bevindt zich aan de achterkant van het apparaat.

- Controleer alvorens het toestel in gebruik te nemen of de spanning die vermeld staat aan de achterkant van het toestel overeenkomt met de lokale netspanning.

Waar aangekocht	Bedrijfsspanning
U.S.A./Canada	120 V AC, 60 Hz
Europese landen	220 – 230 V wisselstroom, 50 Hz
Andere landen	• 110 – 120 V AC, 50/60 Hz • 220 – 230 V AC, 50 Hz

- Het toestel blijft orend (net)spanning staan zolang de stekker in het stopcontact zit, ook al is het toestel zelf uitgeschakeld.
- Trek de stekker uit het stopcontact als u denkt het toestel geruime tijd niet te gebruiken. Voor het verwijderen van het netsnoer uit het stopcontact, dient u aan de stekker te trekken. Trek nooit aan het snoer.
- Indien er een voorwerp of vloeistof in de behuizing terechtkomt, moet u de stekker uit het stopcontact trekken en het toestel laten nakijken door een deskundige alvorens het weer in gebruik te nemen.
- Het netsnoer mag alleen door bevoegd vakpersoneel worden vervangen.
- Zorg dat er voldoende ruimte is aan de achterkant van de linkerluidspreker voor efficiënte warmteafvoer. Plaats geen voorwerpen op het apparaat.

Werkig

- Stuur de luidsprekers niet aan met een continu vermogen dat de maximale belasting overschrijdt.
- Voor het aansluiten moet u het luidsprekersysteem, de PC en de audiocomponent uitschakelen om te voorkomen dat het luidsprekersysteem wordt beschadigd.
- Zet het volume nooit zo hoog dat het geluid vervormt.
- Alhoewel dit systeem magnetisch is afgeschermd, wordt het toch sterk afgeraden om magnetische code gebruikende cassettes, horloges, betaalkaarten of floppy diskettes gedurende langere tijd voor het luidsprekersysteem te laten liggen.

Indien het TV-beeld of monitordisplay door magnetisme wordt vervormd

Dit systeem is magnetisch afgeschermd. Het is echter mogelijk dat het beeld van bepaalde TV's of personal computers door magnetisme wordt vervormd. Schakel in dat geval de spanning van de TV of personal computer even uit. Waar 15 tot 30 minuten en schakel de spanning weer in. In geval van de personal computer moet u te de nodige stappen nemen alvorens de spanning uit te schakelen zodat uw data niet worden gewist.

Indien er geen verbetering is, plaats u het systeem verder van de TV of personal computer. Let tevens op dat er geen voorwerpen met magneten in de buurt van de TV of personal computer zijn geplaatst. Let op audiorekken, TV-standaards, speelgoed, etc. waarin mogelijk magneten zijn verwerkt. Dit soort voorwerpen kunnen het beeld vervormen, door interactie met dit systeem.

Plaatsing

- Zet de luidsprekers niet schuin.
- Plaats de luidsprekers niet in de buurt van een warmtebron. Zorg er tevens voor dat de luidsprekers niet blootgesteld worden aan veel stof, direct zonlicht, vocht, regen of mechanische trillingen of schokken.

Reiniging

Gebruik voor het reinigen van de ombouw nooit vluchtige stoffen als spiritus, benzine of tri, aangezien dergelijke middelen de afwerking kunnen aantasten.

Met alle vragen over eventuele problemen met het luidsprekersysteem kunt u steeds terecht bij uw dichtstbijzijnde Sony handelaar.

Aansluiting (zie fig. A)

1 Sluit de linkerluidspreker aan op het stopcontact.

2 Sluit de linkerluidspreker aan op de geluidsbron. Wanneer de luidsprekers bijvoorbeeld op de mono-aansluiting van een radio worden aangesloten, kan er alleen geluid via de linkerluidspreker worden weergegeven. In dat geval is het aanbevelen de los verkrijgbare Sony PC-236MS adapter te gebruiken. Hiermee wordt het geluid door beide luidsprekers weergegeven.

Aansluiten op een stereo hoofdtelefoonaansluiting
Gebruik voor het aansluiten de los verkrijgbare PC-234S adapter of het RK-G138 aansluitingsnoer.

Opmerking
Als u wilt schakelen tussen INPUT1 en INPUT2, gebruikt u de aan/uit-schakelaar van het apparaat dat op de luidsprekers is aangesloten.

3 Stel de luidsprekers op. (Zie fig. B)

Weergave (zie fig. C)

Zet eerst het volume van de linker luidspreker lager. Alvorens de weergave te starten, moet het volume op het minimum worden gezet.

1 Druk op POWER op de linker luidspreker.
Het spanningslampje (POWER) licht op.

2 Stel de geluidsterkte naar wens in met de VOLUME regelaar.

Pas ook het volume van de aangesloten component aan als u een aansluiting maakt op de uitgang voor de hoofdtelefoon.

Na het luisteren drukt u de POWER schakelaar in de D OFF stand. Het spanningslampje (POWER) dooft.

Opmerking

Schakel de functie MEGA BASS of BASS BOOST (bijvoorbeeld van een Walkman) uit om schade aan het gehoor te voorkomen.

3 Gebruik van een hoofdtelefoon/oortelefoon

Sluit de hoofdtelefoon/oortelefoon aan op de PHONES aansluiting.

Verhelpen van storingen

Mocht u problemen hebben met uw luidsprekersysteem, raadpleeg dan de onderstaande lijst en volg de instructies. Als het probleem daarmee niet is opgelost, raadpleeg dan de dichtstbijzijnde Sony handelaar.

De luidsprekers produceren geen geluid.

- Controleer of alle aansluitingen correct zijn.
- Controleer of het volume van de linker luidspreker en de aangesloten component voldoende hoog is ingesteld.
- Controleer of er een hoofdtelefoon is aangesloten. Als dat het geval is, koppel die dan los.

Het geluid is vervormd.

- Controleer of de audiocomponent is aangesloten component uit indien deze hiermee is uitgerust.
- Draai aan de VOLUME regelaar om het volume te verlagen.

De luidsprekers produceren brom of ruis.

- Controleer of alle aansluitingen correct zijn.
- Når systemet är anslutet till en monoutgång på en radio eller liknande, kan det hända att ljudet brår hörs ur den vänstra högtalaren. I så fall används två kontaktdaptern Sony PC-236MS (tillval). Då hörs ljudet från båda högtalarna.

Het geluid valt plots weg.

Controleer of alle aansluitingen correct zijn.

De helderheid van de POWER aanduiding is onstabiel.
De helderheid van de POWER aanduiding kan onstabiel worden als het volume wordt verhoogd. Dit is normaal en duidt niet op storing.

Technische gegevens

Luidsprekergedeelte	
Luidsprekersysteem	Breedband, magnetisch afgeschermd
Luidsprekers	6,5 cm, comustype
Behuizing	Bass reflex
Impedantie	4 Ω
Versterkergedeelte	
Nominaal uitgangsvermogen	5 W + 5 W (10 % T.H.D., 1 kHz, 4 Ω)
Ingangsimpedantie	4,7 kΩ (bij 1 kHz)
Ingang	Kleine stekker (stereo) ong. 2 m (INPUT 1) Kleine aansluiting (stereo) (INPUT 2) Kleine aansluiting (stereo) × 1 (Hoofdtelefoon)
Uitgang	

Algemeen	
Afmetingen (b/h/d)	Ong. 105 × 216 × 140 mm
Gevoicht	Ong. 1.400 g (l.), ong. 630 g (R)
Soortelengte	Ong. 2 m (L tot R)
Stroomverbruik	10 W
Snoerlengte	Ong. 2 m (adapterkabel)

Los verkrijgbare accessoires
Aansluitingsnoer RK-G136, RK-G138
Adapter PC-234S, PC-236MS

Wijzigingen in ontwerp en technische gegevens voorbehouden zonder voorafgaande kennisgeving.

Svenska	
VARNING	
Utsätt inte denna apparaten för regn och fukt för att undvika riskerna för brand eller elektriska stötar. Öppna inte höljlet. Det medför risk för elektriska stötar. Överlätt allt reparationsarbete till kvalificerad personal. Se till att anläggningens ventilationshål inte är förtäckta av tdnningar, dukar, gardiner eller liknande. Det medför risk för brand. Ställ heller aldrig tända stearinljus ovanpå anläggningen. Ställ inte blomvaser eller andra vätskefyllda föremål ovanpå apparaten eftersom det kan medföra risk för brand och elektriska stötar.	
Placera enheten på en plats med god ventilation. Placera den inte i bokhyllan eller i ett skåp.	

Försiktighetsåtgärder

Säkerhet
Ettiketten med uppgifter om drivspanning, strömförbrukning osv. sitter på enhetens baksida.

- Innan du använder systemet måste du se till att systemet är inställt för den tillgängliga nätspanningen.

Inköpsland	Nätspanning
U.S.A./Canada	120 V AC, 60 Hz
Europeiska länder	220 – 230 V AC, 50 Hz
Andra länder	• 110 – 120 V AC, 50/60 Hz • 220 – 230 V AC, 50 Hz

- Enheten är inte bortkopplad från AC-adaptern (nätspanningen) så länge den är ansluten till vägguttaget, även om du har slagit av själva enheten.
- Koppla bort systemet från vägguttaget om du vet med dig att du inte kommer att använda det under en längre tid. När du drar ur nätkabeln bör du alltid dra i kontakten, aldrig i själva kabeln.
- Om du skulle råka spilla någon vätska eller tappa något i systemet bör du omedelbart koppla bort det från nätspanningen och låta utbildad personal kontrollera det innan du använder det igen.
- Nätkabeln får bara bytas av behörig servicepersonal.
- För att värmeavledningen ska vara effektiv måste du se till att det finns tillräckligt med fritt utrymme bakom vänster högtalare. Undvik dessutom att placera föremål ovanpå enheten.

<div></div>	Placera enheten på en plats med god ventilation. Placera den inte i bokhyllan eller i ett skåp.
--------------------------	---

Om det uppstår magnetiska störningar i TV-bilden eller på en monitor

Trots att detta högtalarsystem är magnetiskt avskärmat kan det inträffa att det uppstår magnetiska störningar i bilden på somliga TV-apparater och persondatorer. Stäng i så fall av strömmen till TV-apparaten/persondatorn en gång, vänta i 15 till 30 minuter, och slå sedan på strömmen igen. Om det är en persondator, så vidta först lämpliga försiktighetsåtgärder, som t.ex. att lagra undan data, innan du stänger av datorn.

Om bilden trots allt inte verkar bli bättre, så flytta högtalarsystemet längre bort från TV-apparaten/persondatorn. Var också noga med att inte ställa några föremål med påsatta magneter eller som använder magneter i närheten av TV-apparaten/persondatorn, som t.ex. stereomöbler, TV-ställ, löksaker, osv. Det kan ge upphov till magnetiska bildstörningar genom samverkan med högtalarsystemet.

Placering

- Placera inte högtalarna så att de lutar.
- Placera inte högtalarna på en plats, där de utsätts för värme, solsken, damm, fukt, regn och/eller mekaniska stötar.

Rengöring

Använd inte spritlösningar, bensin eller lösningsmedel för att rengöra högtalarlådorna.

Om du har några frågor om systemet eller om du får några problem med det, kontakta du närmaste Sony-återförsäljare.

Ansluta systemet (se fig. A)

1 Anslut den vänstra högtalaren till ett vägguttag.

2 Anslut den vänstra högtalaren till huvudenheten.

Når systemet är anslutet till en monoutgång på en radio eller liknande, kan det hända att ljudet brår hörs ur den vänstra högtalaren. I så fall används två kontaktdaptern Sony PC-236MS (tillval). Då hörs ljudet från båda högtalarna.

Ansluta till en stereotelekontakt
Använd kontaktdaptern PC-234S (tillval) eller anslutningskabeln RK-G138.

Obs!
Du växlar mellan INPUT1 och INPUT2 med hjälp av ON/OFF på den enhet som är ansluten till högtalarna.

3 Placering av högtalarna. (Se fig. B)

Lyssna på ljudet (se fig. C)

Vrid först ned volymen på den vänstra högtalaren. Ställ volymen på ett minimum innan du börjar spela upp något på programkällan.

1 Tryck på **POWER** på den vänstra högtalaren. Strömindikatorn **POWER** tänds.

2 **Vrid** på **VOLUME** för att styra volymen till lämplig nivå. När du ansluter till hörlursutgången bör du också justera volymen på den anslutna komponenten. Tryck på strömbristaren **POWER** efter avslutad lyssning för att släppa ur den (D OFF). Strömindikatorn **POWER** slöcknar.

Obs!
Stäng av funktionen MEGA BASS eller BASS BOOST (Walkman osv.) eftersom den kan orsaka hörbar distorsion i ljudet.

3 **Använda hörlurar/öronsäckor**
Anslut hörlurar/öronsäckor till PHONES-kontakten.

Felsökning

Skulle du få något problem med högtalarsystemet kan du ta hjälp av följande lista och se om du kan lösa problemet med hjälp av de åtgärder som föreslås. Om du inte lyckas lösa problemet kontaktaur du närmaste Sony-återförsäljare.

Inget ljud hörs från högtalarsystemet.

- Kontrollera att alla anslutningar är korrekt utförda.
- Kontrollera att volymen för vänster högtalare och den anslutna komponenten har vridits upp ordentligt.
- Kontrollera om hörlurar är anslutna; i så fall kopplrar du bort dem.

Ljudet är orent (distorderat).

Sänk volymen på den anslutna komponenten eller stäng av basförstärkningsfunktionen på den anslutna komponenten, om den har en sådan.

Minska volymen på den här enheten genom att vrida på VOLUME.

Brum eller störande ljud hörs från högtalarutgången.

- Kontrollera att alla anslutningar är korrekt utförda.
- Kontrollera att ingen av ljudkomponenterna är placerade allt för nära TV:n.

Ljudet har plötsligt försvunnit.

Kontrollera att alla anslutningar är korrekt utförda.

Ljust från POWER-indiaktorn är inte stabilt.
POWER-indikatorns lampa kan blinka något när volymen är upprviden. Det är inget tecken på något funktionsfel.

Specifikationer

Högtalardel	
Högtalarsystem	Breedband, magnetiskt avskärmat
Högtalarenheter	6,5 cm, kontyp
Inneslutning	Bassreflex
Impedans	4 Ω
Förstärkardel	
Märkuteffekt	5 W + 5 W (10 % T.H.D., 1 kHz, 4 Ω)
Impedans	4,7 kΩ (vid 1 kHz)
Ingång	Stereominikontakt ca. 2 m (INPUT 1) Stereominikontakt (INPUT 2) Stereominikontakt × 1 (hörlurar)
Utgång	

Generellt	
Dimensioner (b/h/d)	Ca. 105 × 216 × 140 mm
Massa	Ca. 1.400 g (vänster), ca. 630 g (höger)
Kabellängd	Ca. 2 m (L till R)
Strömförbrukning	10 W
Kabellängd	Ca. 2 m (strömkabel)

Tillval
Anslutningskabel RK-G136, RK-G138
Kontaktdapter PC-234S, PC-236MS

Rätt till ändring av design och specifikationer förbehålles.

Italiano

ATTENZIONE

Per evitare il rischio di incendi o scosse elettriche, non esporre l'apparecchio alla pioggia o all'umidità.
Per evitare scosse elettriche, non aprire il rivestimento. Per la manutenzione rivolgersi esclusivamente a personale qualificato.

Per evitare l'incendio, non coprire le aperture per la ventilazione dell'apparecchio con giornali, tovaglie, tende, ecc. e non mettere le candele accese sull'apparecchio. Per evitare il rischio di incendi o scosse elettriche, non collocare sull'apparecchio oggetti contenenti liquidi.

<div></div>	Non installare l'apparecchio in uno spazio chiuso, come una libreria o un mobiletto.
--------------------------	--

Precauzioni

Sicurezza
La targhetta che indica la tensione operativa, il consumo e altre informazioni si trova nella parte posteriore esterna.

- Prima di utilizzare il sistema, assicurarsi che la tensione operativa corrisponda all'alimentazione elettrica locale.

Paese di acquisto	Tensione operativa
U.S.A./Canada	120 V CA, 60 Hz
Europa	220 – 230 V CA, 50 Hz
Altri paesi	• 110 – 120 V CA, 50/60 Hz • 220 – 230 V CA, 50 Hz

- Anche se è disattivato, il sistema diffusori non è scollegato dalla fonte di alimentazione CA (rete elettrica domestica) fintanto che rimane collegato alla presa di rete.
- Se si prevede di non utilizzare l'apparecchio per un lungo periodo di tempo, scollegarlo dalla presa di rete. Per scollegare il cavo, afferrarlo dalla spina. Non tirare mai il cavo stesso.
- Se un oggetto o del liquido penetrano all'interno del sistema, scollegare il cavo di alimentazione e fare controllare il sistema da personale specializzato prima di utilizzarlo di nuovo.
- Il cavo di alimentazione CA deve essere sostituito esclusivamente da personale qualificato.
- Per garantire una corretta ventilazione, assicurarsi che ci sia spazio a sufficienza nella parte posteriore del diffusore sinistro. Inoltre, evitare di collocare oggetti sopra l'apparecchio.

Funzionamento

- Non utilizzare i diffusori ad un wattaggio continuo superiore alla potenza all'alimentazione di ingresso massima del sistema.
 - Onde evitare di danneggiare il sistema diffusori, prima di effettuare i collegamenti disattivare il sistema diffusori, il PC e i componenti audio.
 - Il volume non deve venire alzato ad un livello che provochi la distorsione del suono.
 - Anche se questo sistema è schermato magneticamente, non lasciare nastri registrati, orologi, carte di credito personali o floppy disk a codificazione magnetica davanti al sistema per lunghi periodi di tempo.
- Disegn e le caratteristiche tecniche sono soggetti a modifiche senza preavviso.**

Se l'immagine del televisore o la visualizzazione del monitor è distorta magneticamente

Anche se questo sistema diffusori è schermato magneticamente, in alcuni casi l'immagine di televisori o di personal computer può essere distorta magneticamente. In questo caso, spegnere il televisore o il personal computer e riaccenderlo dopo 15 – 30 minuti. Per quanto riguarda il personal computer, adottare le dovute precauzioni, come ad esempio la memorizzazione dei dati, prima di spegnere.

Se non ci sono segni di miglioramento, allontanare il sistema diffusori dal televisore o dal personal computer. Assicurarsi inoltre di non collocare oggetti recanti o contenenti magneti, come scaffali audio, mensole per televisori, giocattoli, ecc. nei pressi del televisore o del personal computer. Essi possono causare distorsione magnetica all'immagine a causa della loro interazione con il sistema diffusori.

Collocazione

- Non collocare i diffusori in posizione inclinata.
- Non lasciare il sistema nei pressi di fonti di calore, o in luoghi soggetti a luce solare diretta, polvere eccessiva, umidità, pioggia o scosse meccaniche.

Pulizia

Non usare alcool, benzina o solventi per pulire il rivestimento.

Per qualsiasi domanda o problema relativo al sistema diffusori, contattare il rivenditore Sony più vicino.

Collegamento del sistema (vedere fig. A)

1 Collegare il diffusore sinistro alla presa di rete.

2 Collegare il diffusore sinistro all'apparecchio sorgente.

Quando il sistema è collegato alla presa monofonica di una radio e così via, è possibile che il suono venga emesso solo dal diffusore sinistro. In questo caso, utilizzare l'adattatore per spina Sony PC-236MS opzionale. Il suono verrà emesso da entrambi i diffusori.

Per il collegamento ad una presa cuffie stereo di tipo fono

Utilizzare l'adattatore per spina PC-234S o il cavo di collegamento RK-G138 opzionali.

Free Manuals Download Website

<http://myh66.com>

<http://usermanuals.us>

<http://www.somanuals.com>

<http://www.4manuals.cc>

<http://www.manual-lib.com>

<http://www.404manual.com>

<http://www.luxmanual.com>

<http://aubethermostatmanual.com>

Golf course search by state

<http://golfingnear.com>

Email search by domain

<http://emailbydomain.com>

Auto manuals search

<http://auto.somanuals.com>

TV manuals search

<http://tv.somanuals.com>