

Personal Component System

Operating Instructions page 2^{GB}

This manual describes how to use the player. For the supplied software SonicStage, please see “Installation/Operating Guide.”

GB

Manual de instrucciones página 2^{ES}

En este manual se describe cómo utilizar el reproductor. En el caso del software SonicStage suministrado, consulte “Guía de instalación/instrucciones”.

ES



CMT-A50
CMT-A70

Warning

To prevent fire or shock hazard, do not expose the player to rain or moisture.

To avoid electrical shock, do not open the cabinet. Refer servicing to qualified personnel only.



Warning

Do not install the appliance in a confined space, such as a bookcase or built-in cabinet.

To prevent fire or shock hazard, do not place objects filled with liquids, such as vases, on the appliance.

Notice for customers in the United Kingdom

A moulded plug complying with BS 1363 is fitted to this equipment for your safety and convenience.

Should the fuse in the plug supplied need to be replaced, same rating fuse approved by ASTA or BSI to BS 1362, (i.e. marked with  or  mark) must be used.

If the plug supplied with this equipment has a detachable fuse cover, be sure to attach the fuse cover after you change the fuse. Never use the plug without the fuse cover. If you should lose the fuse cover, please contact your nearest Sony service station.

About this manual

The instructions in this manual are for the CMT-A50 and CMT-A70. Before you start reading, check your model number. The CMT-A70 is the model used for illustration purpose.

Note

The name of the button to start repeat play is indicated as below:

“REP/RDS”: European model

“REPEAT”: Other models

Table of contents

Create your own ATRAC CDs 4

Basic Operations

Playing a CD 6
Listening to the radio 10
Playing a tape 12
Recording on a tape 14

The CD Player

Using the display 17
Locating a specific track 18
Searching for your favourite tracks/files 19
Playing a specific group
(ATRAC CD/MP3 CD only) 20
Playing a single track
(Single track play) 21
Playing tracks in random order
(Shuffle play) 21
Playing your favourite tracks by adding
Bookmarks
(Bookmark track play) 22
Playing your favourite play lists
(m3u play list play) (MP3 CD only) 23
Creating your own programme
(Programme play) 24
Playing tracks repeatedly (Repeat play) 25
Changing the resume play setting 26

The Radio

Presetting radio stations 27
Playing preset radio stations 28
Using the Radio Data System (RDS)
(European model only) 28

The Audio Emphasis

Selecting the audio emphasis 32

The Timer

Setting the clock 33
Waking up to music 34
Timer-recording radio programmes 35
Falling asleep to music 37

Setting Up

Hooking up the system 38
Adjusting the contrast of the display 40
Connecting optional components 40

Additional Information

Precautions 42
Troubleshooting 43
Maintenance 45
Specifications 46
Index 47

Create your own ATRAC CDs

In addition to the usual audio CDs, you can play an original CD, called “ATRAC CD,” that you create with the supplied software, SonicStage. Using SonicStage, about 30 audio CDs* can be recorded on one CD-R or CD-RW.

The following is a quick overview of how you listen to music on your ATRAC CD.

Install SonicStage on your computer.
SonicStage is software that takes music downloaded from audio CDs and the Internet on your computer and creates original CDs. It can be installed from the supplied CD-ROM.



Create an ATRAC CD.
After selecting your favorite songs from music stored on your computer, record them on a CD-R/CD-RW using SonicStage.

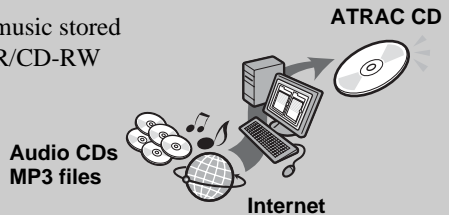

Listen to them with this CD player.
You can enjoy lots of songs on your original CD.



Please see the supplied “Installation/Operating Guide” for how to install SonicStage and how to create ATRAC CDs.

* When the total playing time of one CD (album) is estimated at 60 minutes and you are recording on a 700MB CD-R/CD-RW at 48kbps in ATRAC3plus format.

Which discs can you play on this CD player?



Audio CDs:

CDDA format CDs

CDDA (Compact Disc Digital Audio) is a recording standard used for Audio CDs.



ATRAC CDs:

CD-R/CD-RW on which audio data compressed in the ATRAC3plus or/and ATRAC3 format has been recorded*

ATRAC3 (Adaptive Transform Acoustic Coding3) is audio compression technology that satisfies the demand for high sound quality and high compression rates.

ATRAC3plus is audio compression technology developed from the ATRAC3 format and can compress audio files to about 1/20 of their original size at 64kbps.

You can create an ATRAC CD using SonicStage.



MP3 CDs:

CD-R/CD-RW on which audio data compressed in the MP3 format has been recorded*

MP3 (MPEG-1 Audio Layer3) is audio compression technology that can compress audio files to about 1/10 of their original size.

CD-R/CD-RW on which mixed audio data compressed in the ATRAC3plus/ATRAC3, or MP3 formats has been recorded by using an software other than SonicStage can also be played. With SonicStage, you cannot create a CD on which mixed audio data is recorded.

* Only ISO 9660 Level 1/2 and Joliet extension format discs can be played.

Note

Characters that can be displayed on this CD player are listed below.

- A to Z

- a to z

- 0 to 9

- ! " # \$ % & ' () * + , - . / : ; < = > ? @ [\] ^ _ ` { | } ~

If you use other characters on your computer using software such as SonicStage, they are displayed as "--" on this CD player.

Music discs encoded with copyright protection technologies

This product is designed to play back discs that conform to the Compact Disc (CD) standard.

Recently, various music discs encoded with copyright protection technologies are marketed by some record companies. Please be aware that among those discs, there are some that do not conform to the CD standard and may not be playable by this product.

ATRAC, ATRAC3, ATRAC3plus, SonicStage and their logos are trademarks of Sony Corporation.

Playing a CD

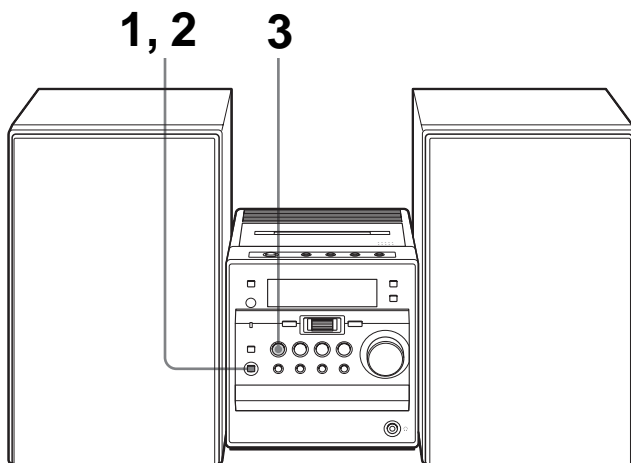

For hookup instructions, see pages 38 - 39.

1

▲OPEN/CLOSE

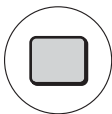

Press ▲ OPEN/CLOSE (direct power-on) and place the CD on the CD tray.

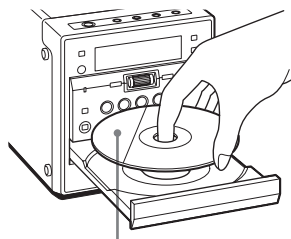

With the label side up

2

▲OPEN/CLOSE

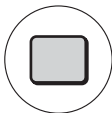

Press ▲ OPEN/CLOSE to close the CD tray.

3

CD



Press CD ►► (►► on the remote).

The player plays all the tracks once.

Display Audio CD

Track name*



ATRAC CD/MP3 CD**

File name



Track number Playing time

* When playing an audio CD containing text information such as CD-TEXT, track name appears on the display.

File number Playing time

**When playing an MP3 CD, "MP3" appears on the display.

Note

Before playing an ATRAC CD/MP3 CD, this player reads all file and group information on the CD. Depending on the file structure, it may take more than a minute to read them. During this time, "Reading" is displayed.

Use these buttons for additional operations

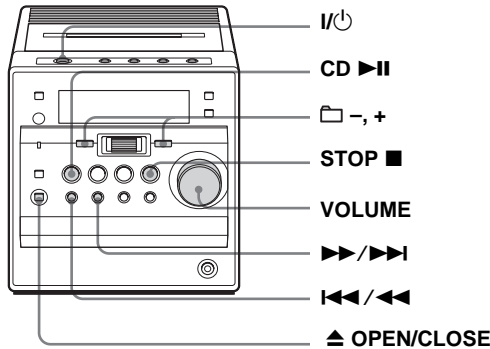

Tips

- To listen through headphones, connect the headphones to the (headphones) jack.
- Playback starts from the point you last stopped playing (Resume play). During stop, the point to be played is displayed. To start play from the beginning of the first track, press STOP ■ in stop mode. To cancel the resume play, see page 26.

To	Do this
adjust the volume	Turn the VOLUME control. (Press VOL +*1, - on the remote.)
stop playback	Press STOP ■ (■ on the remote).
pause playback	Press CD ►►*2 (►► on the remote). The playing time of the current track/file flashes on the display. Press the button again to resume play after pause.
go to the next track	Press ►►/►►.
go back to the previous track	Press ◀◀/◀◀.

*1 The button has a tactile dot.

*2 There is a tactile dot beside CD ►► on the main unit.

continued

Notes

- If ATRAC3plus/ATRAC3 files and MP3 files are recorded on the same CD, this CD player plays the ATRAC3plus/ATRAC3 only.
 - The playback capability of this CD player may vary depending on the quality of the disc and the condition of the recording device.
 - Characters that can be displayed on this CD player are listed below.
 - A to Z
 - a to z
 - 0 to 9
 - ! " # \$ % & ' () * + , - . / : ; < = > ? @ [\] ^ _ ` { | } ~
- If you use other characters on your computer using software such as SonicStage, they are displayed as “-” on this CD player.
- On a disc that has ATRAC3plus/ATRAC3/MP3 files, do not save files in other formats and do not make unnecessary groups.

To	Press
select a group* ³	⏏ + to go forward and ⏏ - to go backward
select a file* ³	▶▶/▶▶▶ to go forward and ◀◀/◀◀◀ to go backward
remove the CD	▲ OPEN/CLOSE* ⁴
turn on/off the player	I/⏻

*³ You can operate during play of ATRAC CDs/MP3 CDs.

*⁴ Once you open the CD tray, the track to start play will change to the beginning of the first track.

The structure of ATRAC CDs/MP3 CDs

ATRAC CDs/MP3 CDs consist of “files” and “groups.” A “file” is equivalent to a “track” of an audio CD. A “group” is a bundle of files and is equivalent to an “album.”

For MP3 CDs, this CD player recognizes an MP3 folder as a “group” so that ATRAC CDs and MP3 CDs can be operated in the same way.

Playing order of ATRAC CDs and MP3 CDs

For ATRAC CDs, files are played in the order selected in SonicStage.

For MP3 CDs, the playing order may differ depending on the method used to record MP3 files on the disc. In the following example, files are played in order of ① to ⑦.

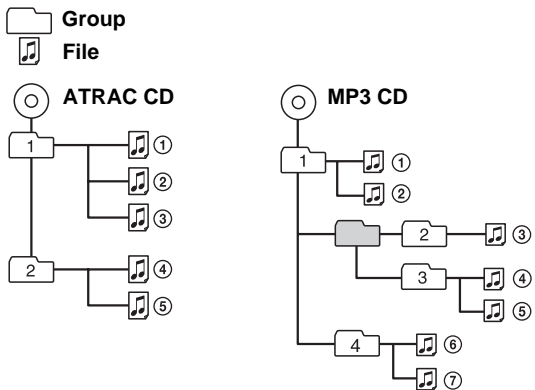

Notes on ATRAC CDs

- Maximum number of groups: 255
Maximum number of files: 999
- CD-Rs/CD-RWs recorded in the ATRAC3plus/ATRAC3 format cannot be played on your computer.

Notes on MP3 CDs

- Maximum number of groups: 100
Maximum number of files: 400
Maximum directory level: 8
- A group that does not include an MP3 file is skipped.
- Be sure to add the file extension “mp3” to the file name.
However, if you add the file extension “mp3” to a file other than an MP3 file, the player will not be able to recognize the file properly.
- This player can play bit rates of 16 to 320 kbps, and sampling frequencies of 32/44.1/ 48 kHz. Variable Bit Rate (VBR) file can also be played.
- To compress a source in an MP3 file, we recommend setting the compression parameters to “44.1 kHz,” “128 kbps,” and “Constant Bit Rate.”
- To record up to the maximum capacity, set the writing software to “halting of writing.”
- To record to the maximum capacity at one time up on media that has nothing recorded on it, set the writing software to “Disc at Once.”

Listening to the radio

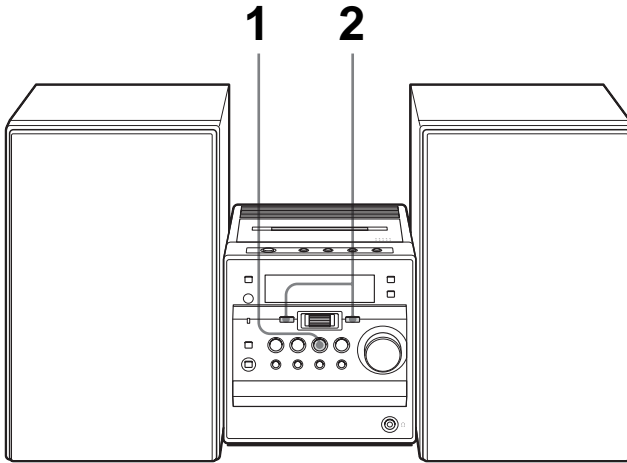

For hookup instructions, see pages 38 - 39.

1

**TUNER
AUTOPRESET**



Press **TUNER BAND•AUTO PRESET** (**BAND** on the remote) repeatedly until the band you want appears on the display (direct power-on).

Display

FM 87.60MHz

2

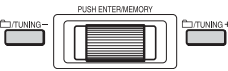

Press **TUNING +** or **TUNING -** and hold it until the frequency digits begin to change on the display.

The player automatically scans the radio frequencies and stops when it finds a clear station.

If you cannot tune in a station, press **TUNING +** or **TUNING -** repeatedly to change the frequency step by step.

**Indicates an FM
stereo broadcast**

FM 89.20MHz

ST

Use these buttons for additional operations

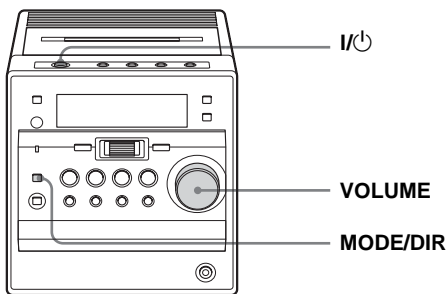

Tips

- If the FM broadcast is noisy, press MODE/DIR (MODE on the remote) repeatedly until “Mono” appears on the display and radio will play in monaural.
- If you need to change the AM tuning interval, see page 39.
- When you tune in an FM station that provides RDS (Radio Data System) services, “R•D•S” and the name of the station appear on the display (European model only). For details, see pages 28 - 31.

To	Do this
adjust the volume	Turn the VOLUME control. (Press VOL +*, - on the remote.)
turn on/off the radio	Press I/Power.

* The button has a tactile dot.

To improve broadcast reception

FM

Keep the FM lead aerial as horizontal as possible and reorient it (see page 38).

AM

Keep the AM loop aerial away as far as possible from the player and reorient it (see page 38).

Playing a tape

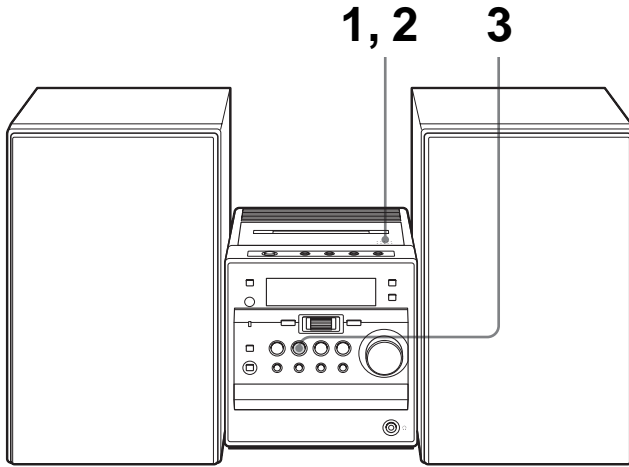

For hookup instructions, see pages 38 - 39.

1

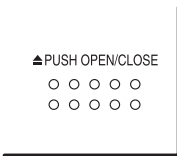

Press ▲ PUSH OPEN/CLOSE to open the tape compartment and insert a recorded tape. Use TYPE I (normal) tape only .

With the side you want to play facing up

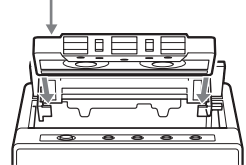

2

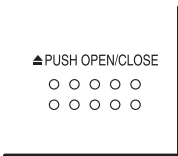

Press ▲ PUSH OPEN/CLOSE to close the compartment.

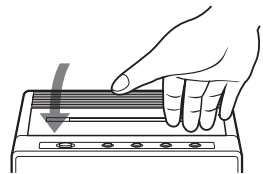

3



TAPE

Press TAPE ◀▶ (◀▶ on the remote).

The player turns on (direct power-on) and starts playing.

Display



Use these buttons for additional operations

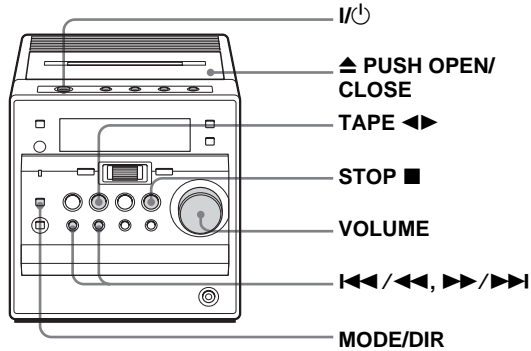

To	Do this
adjust the volume	Turn the VOLUME control. (Press VOL +*, - on the remote.)
stop playback	Press STOP ■ (■ on the remote).
play the reverse side	Press TAPE ◀▶ (◀▶ on the remote).
fast-forward or rewind the tape	Press ▶▶/▶▶▶ or ⏮/◀▶.
eject the cassette	Press ▲ PUSH OPEN/CLOSE.
turn on/off the player	Press I/⏻.

* The button has a tactile dot.

To select the direction mode of the tape
Press MODE/DIR repeatedly (MODE on the remote).

To play	Display shows
one side of the tape	→
both sides of the tape from the upper side to reverse side	↔
both sides of the tape repeatedly	↻

Recording on a tape

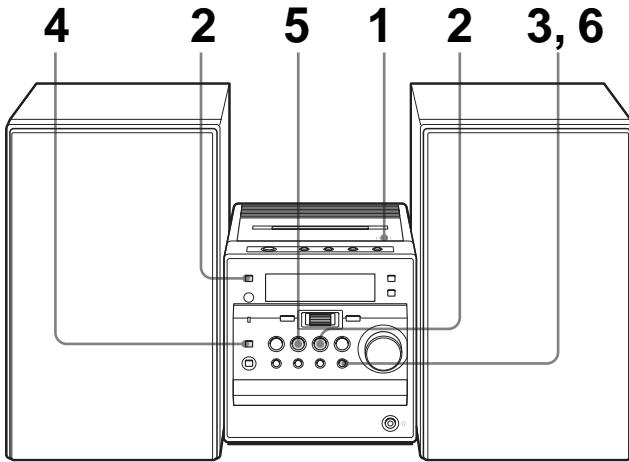

For hookup instructions, see pages 38 - 39.

To record on a MiniDisc or DAT recorder, connect the component (see page 40).

1

▲ PUSH OPEN/CLOSE



Press ▲ PUSH OPEN/CLOSE to open the tape compartment, and insert a blank tape. Use TYPE I (normal) tape only.

Press ▲ PUSH OPEN/CLOSE again to close the compartment.

With the side you want to record on facing up

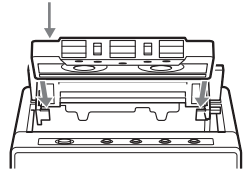

2

FUNCTION



Select the programme source you want to record.

To record from the CD player: Insert a CD (see page 6) and press FUNCTION repeatedly until "CD" appears. Select a track you want to record (see pages 18 - 20).

Display

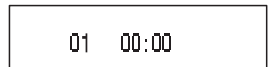

TUNER
AUTOPRESET



To record from the radio: Tune in the station you want (see page 10).

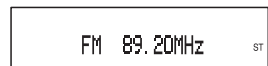

3



Press REC (●/|| on the remote).
 “REC” and “DUB” appear on the display and the tape deck stands by for recording.



“DUB” does not appear when recording from the middle of a track or recording from the radio.

4



While “REC” is flashing, press MODE/DIR (MODE on the remote) repeatedly until ⇄ appears to record on one side or ⇄⇄ to record on both sides.

5



Press TAPE ◀▶ (◀▶ on the remote) repeatedly to select recording side.

If you select both sides recording or upper side recording, press TAPE ◀▶ until “▶” appears. If you record on the reverse side, press TAPE ◀▶ again until “◀” appears.

6



Press REC again (on the remote, while keeping ●/|| pressed, press ◀▶).

Recording starts 8 seconds later when you record from the CD in stop mode.

Recording starts immediately when you record from the radio.

continued

Recording on a tape (continued)

Tips

- (Only when “DUB” is displayed)
When the direction mode of the tape is selected to \rightleftarrows :
If the tape is reversed with the recording of the track unfinished, the player will record the track again from its beginning on the reverse side.
When the direction mode of the tape is selected to \rightarrow :
If the tape reaches to its end, the player stops.
- Adjusting the volume or the audio emphasis (page 32) will not affect the recording level.
- If the AM radio makes a whistling sound after you've pressed REC in step 6, press MODE/DIR (MODE on the remote) to select the position of the ISS (Interference Suppress Switch) that decreases noise most.
- To record a specific track of the CD, press MODE/DIR (MODE on the remote) in stop mode to display “1”, then press REC twice (on the remote, while keeping \bullet/\parallel pressed, press \blacktriangleleft).

Use these buttons for additional operations

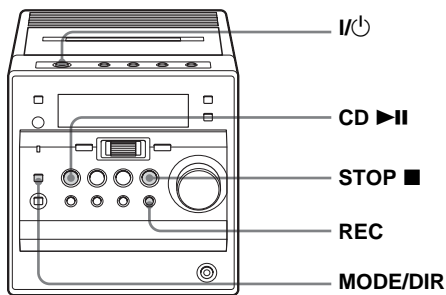

To	Press
stop recording	STOP \blacksquare (\blacksquare in the tape section on the remote)
pause recording*	REC once (\bullet/\parallel on the remote) while recording To resume recording, press the button again.
turn on/off the player	I/O

* Pause recording is available only when you start recording in pause mode or recording from the radio.

To record a CD from the middle of a track

- 1 Pause playback at the point in the middle of the track where you want to start recording.
- 2 Follow steps 3 - 6 on page 15.
Recording starts immediately.
- 3 Press CD $\blacktriangleright/\parallel$ to resume playback.

To erase a recording

- 1 Insert a tape you want to erase into the tape compartment with the side you want to erase facing up.
- 2 On the player: press REC twice.
On the remote: while keeping \bullet/\parallel pressed, press \blacktriangleleft .

Using the display

You can check information about the CD using the display.

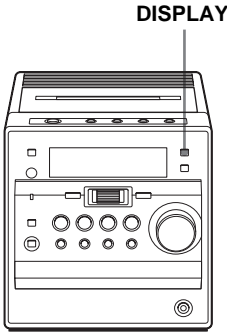

Checking the information on an audio CD

Press DISPLAY. The display changes as follows:

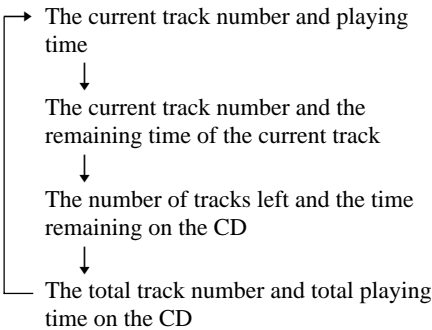

Tip

When you are playing an audio CD containing text information such as CD-TEXT, information is displayed.

Checking the information on an ATRAC CD/MP3 CD

Press DISPLAY. The display changes as follows:

When you are playing an MP3 CD containing files with an ID3 tag*, ID3 tag information is displayed.

* ID3 tag is a format for adding certain information (track name, album name, artist name, etc.) to MP3 files. This player conforms to Version 1.0/1.1/2.3 of the ID3 tag format (for MP3 files only).

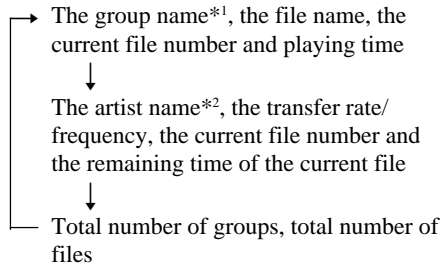

*1 If the file does not belong to any group, the group name is displayed as "Root".

*2 If the file does not have an artist name, "----" is displayed.

Locating a specific track

You can quickly locate any track on a CD using the number buttons on the remote. You can also find a specific point in a track while playing a CD.

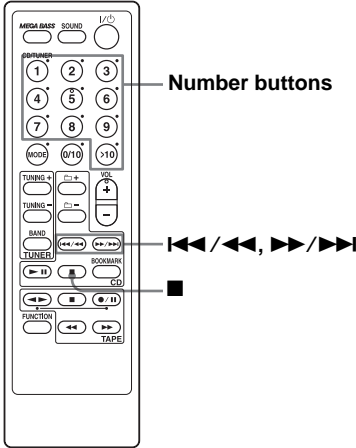

Tips

- When you locate a track numbered over 10, press >10 first, then the corresponding number buttons.
Example: To play track number 23, press >10 first, then 2 and 3.
- To select a track numbered over 100, press >10 twice, then the corresponding number buttons.

To locate	Press
a specific track directly	the number button of the track
a point while listening to the sound	▶▶/▶▶▶ (forward) or, ◀◀/◀◀◀ (backward) while playing and hold it until you find the point
a point while observing the display	▶▶/▶▶▶ (forward) or, ◀◀/◀◀◀ (backward) in pause and hold down until you find the point

Notes

- Locating a specific track using the number buttons is only available for the tracks in the selected group.
- You cannot locate a specific track if “SHUF”, “”, “” or “PGM” is lit on the display. Turn off the indication by pressing .
- When you find a specific point in a file while playing ATRAC3plus/ATRAC3/MP3 files, the sound may not be heard for a few seconds.

Searching for your favourite tracks/files

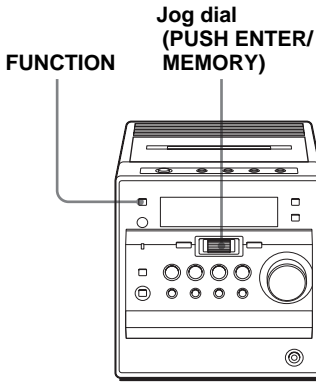

Searching for a track on an audio CD

- 1 Press **FUNCTION** repeatedly until “CD” appears on the display when the player is not in CD mode.
- 2 Turn the jog dial upward or downward to select the track you want, then press it to enter the selection.



The playback starts from the track selected.

To cancel the track search
Turn the jog dial until “CANCEL” appears, then press it to enter the selection.

Searching for a file on an ATRAC CD/MP3 CD

- 1 Press **FUNCTION** repeatedly until “CD” appears on the display when the player is not in CD mode.
- 2 While play is stopped, turn the jog dial upward or downward to select the group you want, then press it to enter the selection.
- 3 Turn the jog dial upward or downward to select the file you want, then press it to enter the selection.



The playback starts from the file selected.

To cancel the file search

- 1 Turn the jog dial upward or downward until “▶:” appears, then press it to enter the selection.
- 2 Turn the jog dial until “CANCEL” appears, then press it.

continued

Searching for your favourite tracks/files (continued)

Tip

You can also search a file while playing an ATRAC CD/MP3 CD. When you turn the jog dial during playback, the file list of the group in which the current file will be displayed. To select a file of another group, turn the jog dial upward or downward until “:” appears, then press it to select the group first and select the file you want by turning the jog dial.

Note



When using an ATRAC CD, up to 400 file names or up to 100 group names can be displayed. If the number of files or groups surpasses these figures, a file name such as “401-----” or a group name such as “101-----” will be displayed instead of names.

Playing a specific group

(ATRAC CD/MP3 CD only)

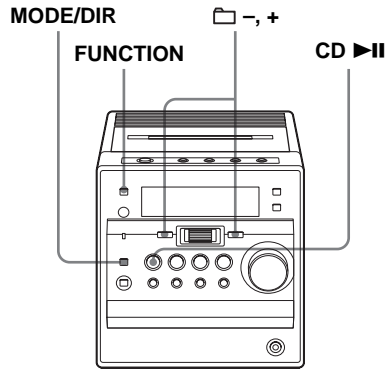
You can play all the files in a specific group, and stop the player automatically.



- 1** Press FUNCTION repeatedly until “CD” appears on the display when the player is not in CD mode.
- 2** Press MODE/DIR repeatedly in stop mode until “” appears on the display.
- 3** Press  + or  - to select the group you want to play.
- 4** Press CD >||.

To cancel the group play
Stop playing first. Then press MODE/DIR repeatedly until “” disappears from the display.

Playing a single track

(Single track play)

You can play a single track once, and stop the player automatically.

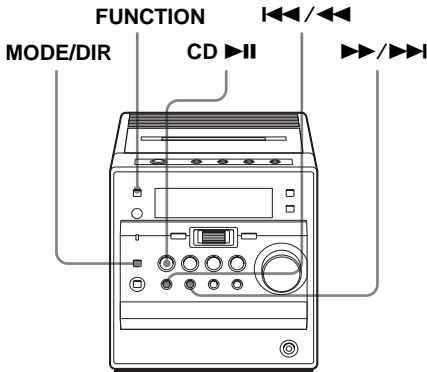

- 1 Press **FUNCTION** repeatedly until “CD” appears on the display when the player is not in CD mode.
- 2 Press **MODE/DIR** repeatedly in stop mode until “1” appears on the display.
- 3 Press **◀◀/▶▶** or **▶▶/▶▶** to select the track you want to play.
- 4 Press **CD ►||**.

On the remote

You can select the track you want directly using the number buttons.

To cancel the single track play

Stop playing first. Then press **MODE/DIR** repeatedly until “1” disappears from the display.

Playing tracks in

random order (Shuffle play)

You can play tracks in random order.

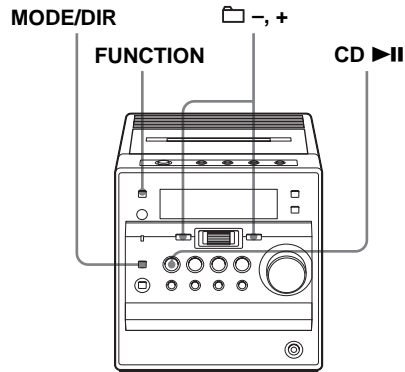





Playing all tracks on a CD in random order



- 1 Press **FUNCTION** repeatedly until “CD” appears on the display when the player is not in CD mode.
- 2 Press **MODE/DIR** repeatedly in stop mode until “SHUF” appears on the display.
- 3 Press **CD ►||** to start Shuffle play.

continued

Playing all files in a selected group in random order (ATRAC CD/MP3 CD only)

- 1 Press FUNCTION repeatedly until “CD” appears on the display when the player is not in CD mode.
- 2 Press MODE/DIR repeatedly in stop mode until “” and “SHUF” appear on the display.
- 3 Press  + or  - to select the group you want to play.
- 4 Press CD  to start Shuffle play.

To cancel Shuffle play
Stop playing first. Then press MODE/DIR repeatedly until “SHUF” or “” and “SHUF” disappear from the display.

Tip
During Shuffle play, you cannot select the previous track by pressing / .



Playing your favourite tracks by adding Bookmarks

(Bookmark track play)

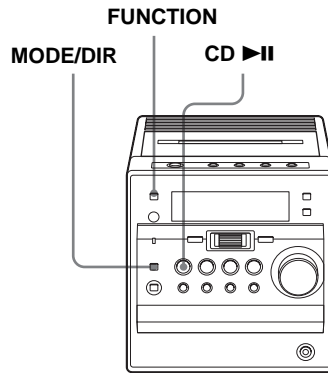
You can add Bookmarks to up to 99 tracks (audio CD), up to 999 files (ATRAC CD) or up to 400 files (MP3 CD) for a CD.
When you open the CD tray, all Bookmarks stored in memory will be erased.



Adding Bookmarks

- 1 During playback of the track to which you want to add a Bookmark, press and hold CD  until “Bookmark Set” appears on the display.
When the Bookmark has been added successfully, “” flashes slower.
- 2 Repeat step 1 to add Bookmarks to the tracks you want.

On the remote
Use BOOKMARK instead of CD .

Playing the tracks with Bookmarks

- 1 Press FUNCTION repeatedly until "CD" appears on the display when the player is not in CD mode.
- 2 Press MODE/DIR repeatedly in stop mode until "🔍" and "Bookmark" appear on the display.
- 3 Press CD ▶||. The playback of the tracks with the Bookmarks starts.

To remove Bookmarks

During playback of a track with a Bookmark, press and hold CD ▶|| (BOOKMARK on the remote) until "Bookmark Cancel" appears on the display.

To check tracks with Bookmarks

During playback of tracks with Bookmarks, "🔍" flashes slowly on the display.

Notes

- During playback of tracks with Bookmarks, tracks are played in order of track number, and not in the order you added the Bookmarks.
- If you open the CD tray, all Bookmarks stored in memory will be erased.
- You cannot select a track with a Bookmark directly by using the number buttons on the remote.

Playing your favourite play lists (m3u play list play) (MP3 CD only)

You can play your favourite m3u play lists.*

* An "m3u play list" is a file for which an MP3 file playing order has been encoded. To use the play list function, record MP3 files on a CD-R/CD-RW using encoding software that supports the m3u format.

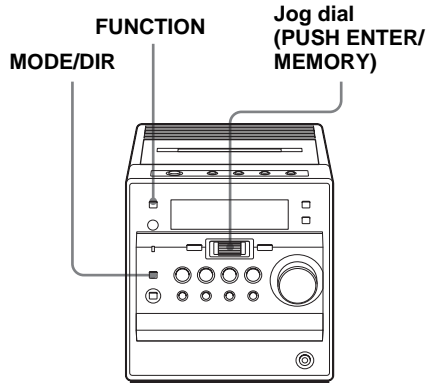

- 1 Press FUNCTION repeatedly until "CD" appears on the display when the player is not in CD mode.
- 2 Press MODE/DIR repeatedly in stop mode until "🔍" appears on the display.
- 3 Turn the jog dial upward or downward to select a play list you want then press it to enter the selection.

continued

Playing your favourite play lists (m3u play list play) (MP3 CD only) (continued)

On the remote

- 1 Press FUNCTION repeatedly until "CD" appears on the display.
- 2 Press MODE repeatedly in stop mode until "PGM" appears on the display.
- 3 Press ◀◀/◀◀ or ▶▶/▶▶ to start a play list you want then press ▶||.

To cancel m3u play list play
Stop playing first. Press MODE/DIR repeatedly until "PGM" disappears from the display.

Note

You can only play the top two play lists when two or more play lists are stored.

Creating your own programme (Programme play)

You can arrange the playing order of up to 20 tracks or files on a CD.

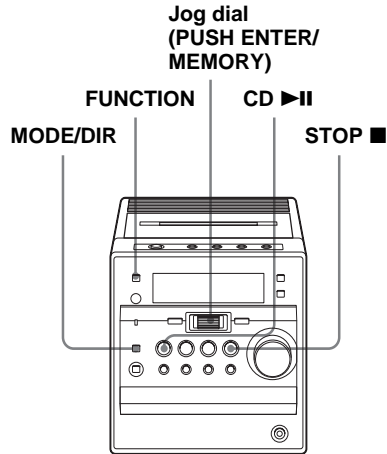

- 1 Press FUNCTION repeatedly until "CD" appears on the display when the player is not in CD mode.
- 2 Press MODE/DIR repeatedly in stop mode until "PGM" flashes on the display.
- 3 Turn the jog dial upward or downward then press it for the tracks or files you want to programme in the order you want.

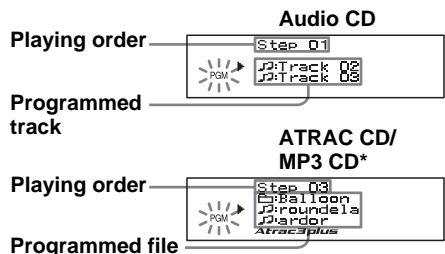

*You can also select another group pressing
◻ + or ◻ -.

4 Press CD ►|| to start Programme Play.

On the remote

- 1 Press FUNCTION repeatedly until “CD” appears on the display.
- 2 Press MODE repeatedly until “PGM” appears on the display.
- 3 Press the number buttons or ◀◀/◀, ▶/▶▶ for the tracks or files (or press ◻ + or ◻ – for the groups) you want to program in the order you want.
- 4 Press ►||.

To cancel Programme Play

Stop playing first. Then press MODE/DIR repeatedly until “PGM” disappears from the display.

To check the order of tracks before play

Press the jog dial after step 2.

Every time you press the jog dial, the track or file number appears in the programmed order.

To change the current programme

Press STOP ■ once after step 2. The current programme will be erased. Then create a new programme following the programming procedure.

Tips

- You can play the same programme again, since the programme is saved until you open the CD tray.
- You can record your own programme. After you have created the programme, insert a blank tape into the tape compartment then start recording (see page 15).

Playing tracks repeatedly (Repeat play)

You can play tracks repeatedly in normal play mode and other play modes you want.

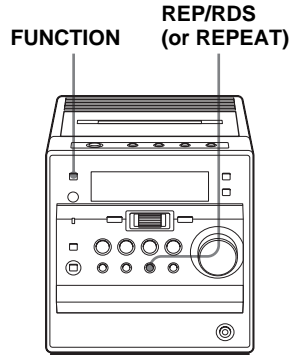

-
- 1 Press FUNCTION repeatedly until “CD” appears on the display when the player is not in CD mode.
-

- 2 Play the CD.
You can play tracks repeatedly in normal play mode and other play modes you want (see pages 21– 25).
-

- 3 Press REP/RDS (or REPEAT) until “☞” appears on the display.
-

To cancel Repeat play

Press REP/RDS (or REPEAT) until “☞” disappears from the display.

Changing the resume play setting

The player is initially set to start playback from the point you last stopped playing (resume play) (see page 7).

You can cancel resume play and the player always will start from the first track.

**Jog dial
(PUSH ENTER/
MEMORY)**

DISPLAY

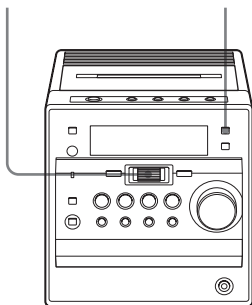

1 Press DISPLAY when the player is turned off.

2 Turn the jog dial to select “CD RESUME OFF”.

“OFF” flashes on the display.

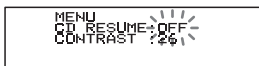

3 Press the jog dial to enter the selection.

To go back to the clock display, press the jog dial again.

To reset the resume play function

In step 2 above turn the jog dial until “CD RESUME ON” appears and then press the jog dial twice.

Presetting radio stations

You can store radio stations into the player's memory. You can preset up to 30 radio stations, 20 for FM and 10 for AM in any order.

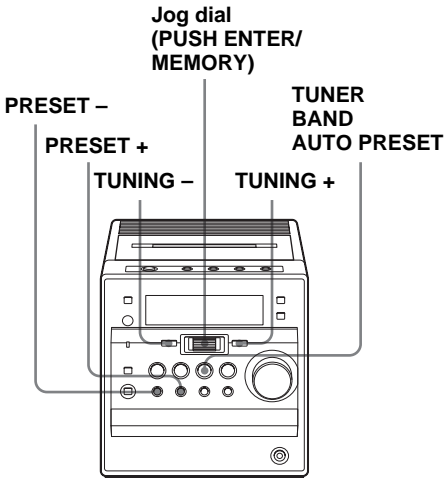

- 1** Press TUNER BAND•AUTO PRESET to select the band.
- 2** Hold down TUNER BAND•AUTO PRESET until “Auto Preset” flashes on the display.
- 3** Press the jog dial.
The stations are stored in memory from the lowest frequencies to the higher ones.

If a station cannot be preset automatically

You need to preset a station with a weak signal manually.

- 1** Press TUNER BAND•AUTO PRESET to select the band.
- 2** Tune in a station you want by pressing TUNING + or TUNING –.
- 3** Hold down the jog dial for about 2 seconds.
- 4** Press PRESET + or PRESET – until the preset number you want for the station on flashes.
- 5** Press the jog dial.
The new station replaces the old one.

On the remote

- 1** Press BAND until the band you want appears on the display.
- 2** Press TUNING + or TUNING – until you tune in the station you want.
- 3** Hold down the number button that you want to preset the new station on for 2 seconds.
To select the preset number over 10, press >10 first, then the corresponding number buttons.
You need to hold down the last number button to enter for about 2 seconds. (Example: To select 12, press >10 and 1 first, then hold down 2 for about 2 seconds.)

Playing preset radio stations

Once you've preset the stations, use the PRESET + or PRESET - button on the player or the number buttons on the remote to tune in your favorite stations.

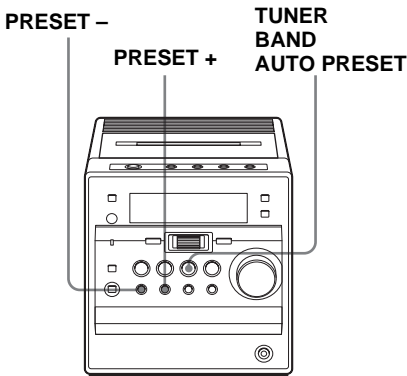

- 1 Press TUNER BAND•AUTO PRESET to select the band.
- 2 Press PRESET + or PRESET - to tune in the stored station.

On the remote

- 1 Press BAND until the band you want appears on the display.
- 2 Press the number button to tune in a stored station.
To tune in a preset station over 10, press >10 first, then the corresponding number buttons. (Example: To tune in a preset station 12, press >10 and 1 first, and then press 2.)

Using the Radio Data System (RDS)

(European model only)

What is the Radio Data System?

Radio Data System (RDS) is a broadcasting service that allows radio stations to send additional information along with the regular programme signal. This player offers convenient RDS features like station name display, location of stations by programme type, etc. RDS is available only on FM stations.*

Note

RDS may not work properly if the station you are tuned in is not transmitting the RDS signal properly or if the signal is weak.

* Not all FM stations provide RDS service, nor do they provide the same types of services. If you are not familiar with the RDS system, check with your local radio stations for details on RDS services in your area.

Before receiving RDS broadcasts Be sure to preset the FM stations according to the procedure on page 27.

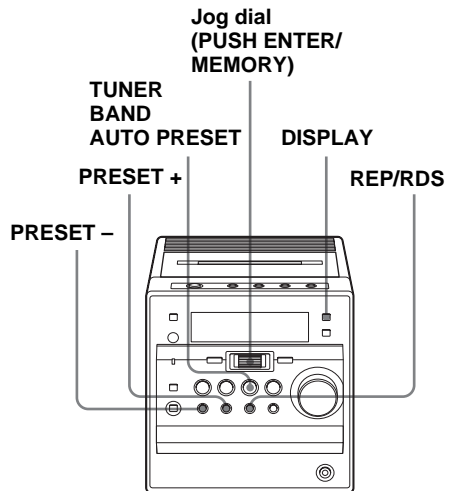

Receiving RDS broadcasts

Simply select a station from the FM band. When you tune in a station that provides RDS services, "R•D•S" and the station name appear on the display.

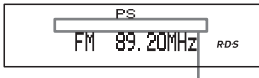

RDS information

To check the RDS information Press DISPLAY. Each time you press DISPLAY, the indicator changes as follows: PS (Station name, up to 8 characters) → PTY (Programme type) → RT (Radio text data, up to 64 characters) → Normal display.

Notes

- If the RDS broadcast is not received, the station name, programme type and radio text may not appear on the display.
In addition, if the receiving conditions are not good, the above information may not appear on the display properly.
- When receiving a station that does not provide the station name information, none will be displayed when you select "PS".
- When receiving a station that does not provide the programme type information, "NONE" will be displayed when you select "PTY".
- When receiving a station that does not provide the radio text information, "NO RT" will be displayed when you select "RT".

Locating a station by programme type (PTY)

You can locate a station you want by selecting a programme type.

- 1** Press REP/RDS.
The list of programme type appears on the display.
- 2** Turn the jog dial and select the programme type you want.
See the list of programme type (PTY) on pages 30 and 31.
- 3** Press the jog dial to enter the selection.
The player starts searching for the programme type from the preset 20 stations and 30 stations which you received in the past. "PTY SEARCH" is flashing during searching.
When the player finds the programme type you want, it stops searching.

Note

"NO PTY" appears when the programme type that you selected is not currently being broadcast.

continued

Using the Radio Data System (RDS) (continued)

List of programme types (PTY)

Characters in parentheses show the indications in the display.

News (NEWS)

Short accounts of facts, events and publicly expressed views, reportage and actuality.

Current affairs (AFFAIRS)

Topical programme expanding or enlarging upon the news, generally in different presentation style or concept, including debate, or analysis.

Information (INFO)

Programme the purpose of which is to impart advice in the widest sense.

Sport (SPORT)

Programme concerned with any aspect of sport.

Education (EDUCATE)

Programme intended primarily to educate, of which the formal element is fundamental.

Drama (DRAMA)

All radio plays and serials.

Culture (CULTURE)

Programmes concerned with any aspect of national or regional culture, including language, theater, etc.

Science (SCIENCE)

Programmes about the natural sciences and technology.

Varied (VARIED)

Used for mainly speech-based programmes usually of light-entertainment nature, not covered by other categories. Examples include: quizzes, panel games, personality interviews.

Pop Music (POP M)

Commercial music, which would generally be considered to be of current popular appeal, often featuring in current or recent record sales charts.

Rock Music (ROCK M)

Contemporary modern music, usually written and performed by young musicians.

M.O.R. Music (MOR M)

(Middle of the Road Music). Common term to describe music considered to be "easy-listening", as opposed to Pop, Rock or Classical. Music in this category is often but not always, vocal, and usually of short duration.

Light classics (LIGHT M)

Classical Musical for general, rather than specialist appreciation. Examples of music in this category are instrumental music, and vocal or choral works.

Serious classics (CLASSICS)

Performances of major orchestral works, symphonies, chamber music, etc., and including Grand Opera.

Other Music (OTHER M)

Musical styles not fitting into any of the other categories. Particularly used for specialist music of which Rhythm & Blues and Reggae are examples.

Weather (WEATHER)

Weather reports and forecasts and Meteorological information.

Finance (FINANCE)

Stock Market reports, commerce, trading, etc.

Children's programmes (CHILDREN)

For programmes targeted at a young audience, primarily for entertainment and interest, rather than where the objective is to educate.

Social Affairs (SOCIAL)

Programmes about people and things that influence them individually or in groups. Includes: sociology, history, geography, psychology and society.

Religion (RELIGION)

Any aspect of beliefs and faiths, involving a God or Gods, the nature of existence and ethics.

Phone In (PHONE IN)

Involving members of the public expressing their views either by phone or at a public forum.

Travel (TRAVEL)

Features and programmes concerned with travel to near and far destinations, package tours and travel ideas and opportunities.

Leisure (LEISURE)

Programmes concerned with recreational activities in which the listener might participate. Examples include, Gardening, Fishing, Antique collecting, Cooking, Food & Wine, etc.

Jazz Music (JAZZ)

Polyphonic, syncopated music characterised by improvisation.

Country Music (COUNTRY)

Songs which originate from, or continue the musical tradition of the American Southern States. Characterized by a straightforward melody and narrative story line.

National Music (NATION M)

Current Popular Music of the Nation or Region in that country's language, as opposed to International 'Pop' which is usually US or UK inspired and in English.

Oldies Music (OLDIES)

Music from the so-called "golden age" of popular music.

Folk Music (FOLK M)

Music which has its roots in the musical culture of a particular nation, usually played on acoustic instruments. The narrative or story may be based on historical events or people.

Documentary (DOCUMENT)

Programme concerned with factual matters, presented in an investigative style.

Selecting the audio emphasis

You can adjust the audio emphasis of the sound you are listening to.

Selecting the sound characteristic

Press **SOUND** repeatedly to select the audio emphasis you want.

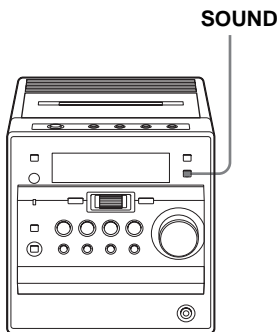

Reinforcing the bass sound

Press **MEGA BASS** on the remote to display “MEGABASS”.

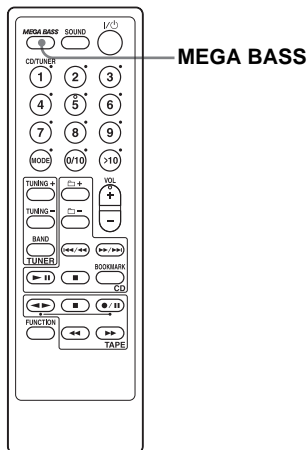

To return to normal sound, press the button again to make “MEGABASS” disappear from the display.

Choose	To get
	powerful, clean sounds, emphasizing low and high range audio
	light, bright sounds emphasizing high and middle range audio
	percussive sounds, emphasizing bass audio
	the presence of vocals, stressing middle range audio
	the whole dynamic range for music such as classical music

Setting the clock

“--:--” indicator appears on the display until you set the clock.

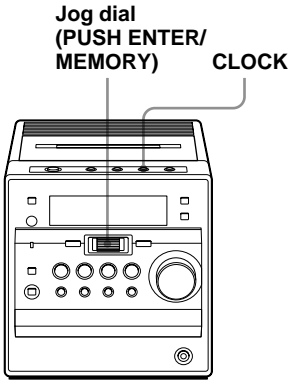

Note

If you disconnect the mains lead, the clock display may return to “--:--”. In this case set the clock again.

Tip

The time display system of this player is as follows:

Korean model (12-hour system):

AM 12:00 = midnight

PM 12:00 = noon

Other models (24-hour system):

0:00 = midnight

To check the present time

Press CLOCK to display the clock, and press it again to go back to the previous display.

Before you begin, hook up the system (see pages 38 - 39).

- 1 Press and hold CLOCK until the hour digit flashes.



- 2 Set the clock.
 - ① Turn the jog dial to set the hour and press it.
 - ② Turn the jog dial to set the minutes.

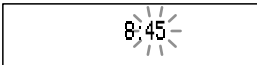
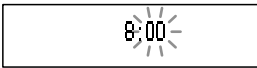

- 3 Press the jog dial.
The clock starts from 00 seconds.

Waking up to music

You can wake up to music or a radio program at a preset time. Make sure you have set the clock (see “Setting the clock” on page 33).

Jog dial (PUSH ENTER/MEMORY) **STANDBY** **TIMER**

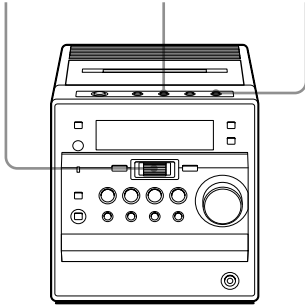

Before you begin, make sure the ⌚ (clock) indicator is not lit on the display. If it is lit, press STANDBY.

- 1 Prepare the music source you want to play.

Source	Do this
CD	Insert a CD.
TAPE	Insert a tape.
TUNER	Tune in a station.
LINE	Turn on the equipment connected to LINE IN.

- 2 Press TIMER.
The ⌚ indicator and setting display appear.

- 3 Turn the jog dial to select “PB”, and press the jog dial to enter the selection.

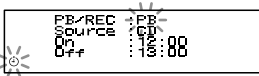

- 4 Turn the jog dial to select the music source you want to play (“CD”, “TAPE”, “TUNER” or “LINE”), and press the jog dial to enter the selection.

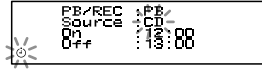

- 5 Set the timer to the hour and the minutes you want the music to go on.
 - ① Turn the jog dial to set the hour and press it.



- ② Turn the jog dial to set the minutes and press it.

- 6 Set the timer to the hour and the minutes you want the music to go off. (Do as step 5.)

- 7 Turn the jog dial to set the volume you want.



- 8 Press STANDBY.
The ⌚ indicator lights up and the power goes off; the player enters the standby mode.
At the preset time, the power will go on and music will play. Then the power will go off at the preset time, and the player will enter the standby mode again.

To check/change the waking up timer settings

Press **TIMER** to check the setting.

To change the setting, display the setting you want to change, select the setting item by pressing **TUNING +** or **TUNING -** or the jog dial and re-enter it.

To use the player before a timer playback starts

If you turn on the player, you can use it as usual (in case of the radio, if you listen to the station which is different from the one you tuned in step 1 on page 34, you will hear that station at the preset time.) Turn off the player before the preset time.

To stop play

Turn off the power.

Note

You cannot preset waking up timer and recording timer at the same time.

Tips

- To exit the standby mode, press **STANDBY** to make the ⌚ indicator disappear.
- The preset settings remain until you reset them.
- When you press **STANDBY** during playback, the power will go off and the player will enter the standby mode.

Timer-recording radio programmes

You can set timer to record the radio at a certain time. You can also record the sound of the component connected to the **LINE IN** jack, using the timer. Make sure you have set the clock (see “Setting the clock” on page 33).

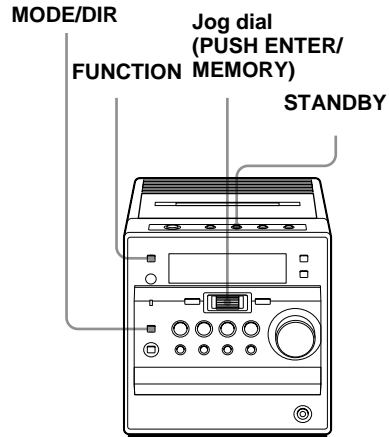

Before you begin, make sure the ⌚ (clock) indicator is not lit on the display. If it is lit, press **STANDBY**.

- 1** Tune in the radio station and insert a blank tape into the tape compartment with the side you want to record on facing up.
- 2** Press **FUNCTION** repeatedly until “TAPE” appears on the display.
- 3** Press **MODE/DIR** to select recording direction of the tape.

	Display
One side	→
Both sides	↔

continued

Timer-recording radio programs (continued)

- 4** Press **TIMER** to make the  indicator and setting display appear.

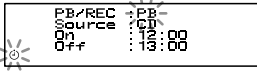

- 5** Turn the jog dial to select “REC”, and press the jog dial to enter the selection.

- 6** Turn the jog dial to select “TUNER” or “LINE”, and press the jog dial to enter the selection.

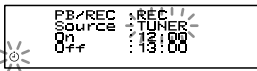

- 7** Set the timer to the hour and the minutes you want to start recording.

- ① Turn the jog dial to set the hour and press it.



- ② Turn the jog dial to set the minutes and press it.

- 8** Set the timer to the hour and the minutes you want to stop recording. (Do as step 7.)

- 9** Turn the jog dial to set the volume you want.

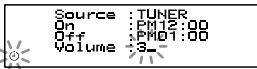

- 10** Press **STANDBY**.

The power goes off and the player enters the standby mode. The  and “REC” indicators appear.

At the preset time, the power will go on and the recording will start. Then the power will go off at the preset time, and the player will enter the standby mode again.

To check/change the recording timer settings

Press **TIMER** to check the setting.

To change the setting, display the setting you want to change, select the setting item by pressing **TUNING +** or **TUNING -** or the jog dial and re-enter it.

To use the player before a timer-recording starts

If you turn on the player, you can use it as usual (in case of the radio, if you listen to the station which is different from the one you tuned in step 1 on page 35, you will record that station at the preset time.) Turn off the player before the preset time.

Note

You cannot preset recording timer and waking up timer (page 34) at the same time.

Tips

- When you receive the AM program in step 1, press **REC** to check if the noise is heard. If so, press **MODE/DIR** to select the position of **ISS** (Interference Suppress Switch) that most decreases the noise.
- To exit the standby mode, press **STANDBY** once to make the  and “REC” indicators disappear.
- The preset settings remain until you reset them.
- When you select both sides recording, the recording will stop after the both sides recording finishes so that accidental recording will not be made.

Falling asleep to music

You can set the player to turn off automatically after 10, 20, 30, 60, 90 and 120 minutes, allowing you to fall asleep while listening to music.

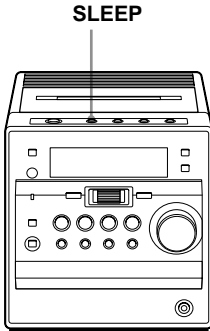

- 1 Play the music source you want.
- 2 Press SLEEP to display "SLEEP."
- 3 Press SLEEP to select the minutes until the player goes off automatically. Each time you press the button, the indicator changes as follows:
"60" → "90" → "120" → "OFF" → "10" → "20" → "30".

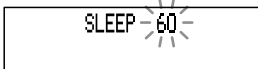

If 4 seconds have passed after you pressed SLEEP, the minutes on the display are entered.

When the preset time has passed, music stops and the player goes off automatically.

To cancel the sleep function

Press SLEEP repeatedly until "SLEEP OFF" appears on the display.

To change the preset time

Do the steps 2 and 3 again.

Tips

- The backlight of the display goes off while the sleeping timer is on.
- You can combine the waking up timer with the sleeping timer. Set the waking up timer first (page 34), turn on the power, and then set the sleeping timer.
- You can prepare the different music for the waking up timer and the sleeping timer. However, you cannot store different radio stations.
- You can set different volume for the waking up timer and the sleeping timer. For instance, you can sleep at lower volume and wake up at higher volume.

Hooking up the system

Make sure you turn off the power before making any connections.

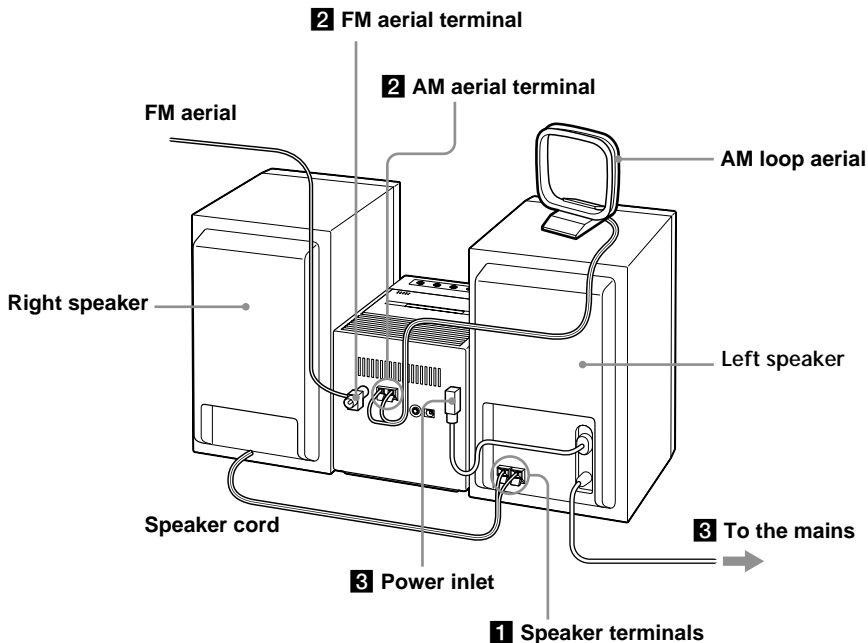

1 Hooking up the speakers

Connect the speaker cord from the right speaker to the left speaker; the white wire to red terminal and the black wire to the other terminal.

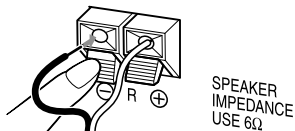

2 Hooking up the airmals

FM aerial* (supplied)

AM loop aerial** (supplied)

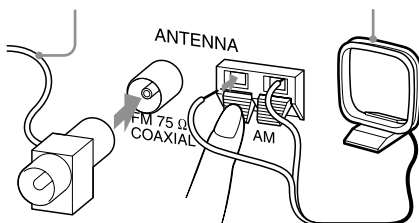

* Keep the airmals horizontal as possible.

** Reorient the aerial to improve broadcast reception.

Setting up the AM loop aerials

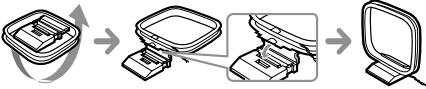

3 Connecting the mains lead

- 1 Connect the mains lead from the left speaker to the SPEAKER OUT (POWER IN) socket located at the rear of the player.

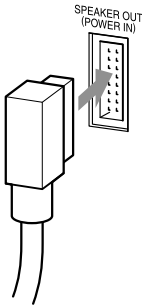

- 2 Insert the end of the mains lead from the left speaker to the mains.

Note

If you disconnect the mains lead or a blackout has occurred, the clock setting and other preset settings may return to the initial settings. In this case you need to reset the clock and/or other preset settings.

Changing the AM tuning interval

The AM tuning interval is preset to 9 kHz at the factory.

If you need to change the AM tuning interval, do the following:

- 1 Press TUNER BAND•AUTO PRESET until “AM” is displayed.
- 2 Press the jog dial for 2 seconds.
- 3 Press TUNER BAND•AUTO PRESET for 2 seconds.
“AM 9kHz” or “AM 10kHz” flashes.
- 4 Press ◀◀/◀ or ▶▶/▶▶ to select “AM 9kHz” for 9 kHz interval or “AM 10kHz” for 10 kHz interval.
- 5 Press the jog dial to enter the selection.

After changing the tuning interval, you need to reset your preset AM radio stations.

4 Inserting batteries into the remote

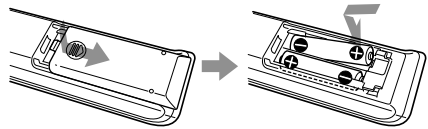

Insert two R03 (size AAA) batteries (not supplied).

Replacing batteries

With normal use, the batteries should last for about six months. When the remote no longer operates the player, replace all the batteries with new ones.

Adjusting the contrast of the display

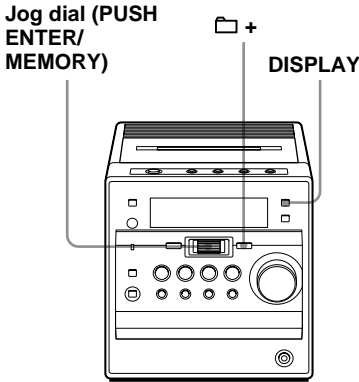

- 1 Press DISPLAY when the player is turned off.



The MENU display appears.

- 2 Press the jog dial or $\square +$ to select "CONTRAST".
The contrast digits (1 - 32) flash on the display.

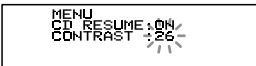

- 3 Turn the jog dial to select the number for the contrast you want while observing the display.
- 4 Press the jog dial to enter the selection.

Connecting optional components

You can record an audio CD on a MiniDisc or enjoy the sound from a VCR, TV, or MiniDisc player/recorder through the speakers of this player.

Be sure to turn off the power of each component before making any connections. For details, refer to the instruction manual of the component to be connected.

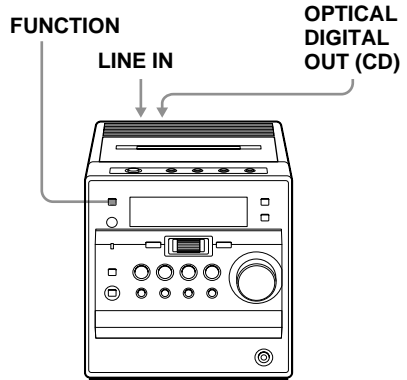

Recording an audio CD on a MiniDisc or DAT recorder

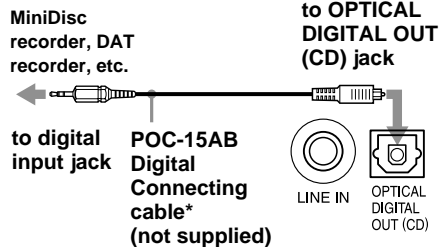

* Select a connecting cable to match the type of digital input jack on the recorder to be connected. For details, refer to the instruction manual of the component to be connected. The OPTICAL DIGITAL OUT (CD) jack of this unit is a square-shaped jack.

The type of jack on the component to be connected	Model number of the connecting cable
Optical miniplug (MiniDisc recorder, etc.)	POC-15AB
Square-shaped optical connector (MiniDisc recorder, DAT recorder, etc.)	POC-15A

- 1** Connect the OPTICAL DIGITAL OUT (CD) jack to the digital input jack of the MiniDisc recorder or other component using a digital connecting cable (not supplied).
- 2** Turn this player and the connected component on.
- 3** Get the connected component ready for recording.
- 4** Start playing an audio CD on this player.

Note

You cannot record an ATRAC CD/MP3 CD.

Listening to a TV, VCR or MiniDisc player/recorder

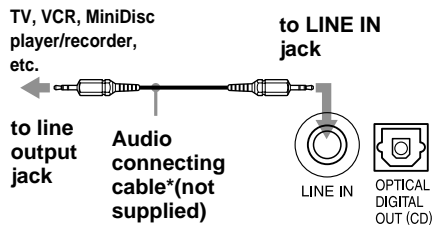

* For a MiniDisc recorder: a cable with a stereo-mini plug on both ends.
 For a TV or VCR: a cable with a stereo-mini plug on one end and two phono plugs on the other end.

- 1** Connect the LINE IN jack to the line output jack of the MiniDisc player or other component using an audio connecting cable (not supplied).
- 2** Turn this player and the connected component on.
- 3** Press FUNCTION to display “LINE” and start playing sound on the connected component.
 The sound from the connected component is output from the speakers.

Note

Connect the cords securely to avoid any malfunction.

Tip

You can record the sound of the connected component. Insert a blank tape into the tape compartment, and press REC twice (on the remote, while keeping ●/|| pressed, press ◀▶). (pages 15 and 16).

Precautions

On safety

- As the laser beam used in the CD player section is harmful to the eyes, do not attempt to disassemble the casing. Refer servicing to qualified personnel only.
- Should any solid object or liquid fall into the player, unplug the player, and have it checked by qualified personnel before operating it any further.
- Discs with non-standard shapes (e.g., heart, square, star) cannot be played on this player. Attempting to do so may damage the player. Do not use such discs.

On power sources

- The player is not disconnected from the AC power source (mains) as long as it is connected to the mains, even if the player itself has been turned off.
- The nameplate indicating operating voltage, power consumption, etc. is located at the rear.

On placement

- Do not leave the player in a location near heat sources, or in a place subject to direct sunlight, excessive dust or mechanical shock.
- Do not place the player on an inclined or unstable place.
- Do not place anything within 10 mm of the side of the cabinet. The ventilation holes must be unobstructed for the player to operate properly and prolong the life of its components.
- If the player is left in a car parked in the sun, be sure to choose a location in the car where the player will not be subjected to the direct rays of the sun.

- Since a strong magnet is used for the speakers, keep personal credit cards using magnetic coding or spring-wound watches away from the player to prevent possible damage from the magnet.

On operation

- If the player is brought directly from a cold to a warm location, or is placed in a very damp room, moisture may condense on the lens inside the CD player section. Should this occur, the player will not operate properly. In this case, remove the CD and wait about an hour for the moisture to evaporate.
- If the player has not been used for a long time, set it in the playback mode to warm it up for a few minutes before inserting a cassette.

Notes on CDs

- Before playing, clean the CD with a cleaning cloth. Wipe the CD from the center out.



- Do not use solvents such as benzene, thinner, commercially available cleaners or anti-static spray intended for vinyl LPs.
- Do not expose the CD to direct sunlight or heat sources such as hot air ducts, nor leave it in a car parked in direct sunlight as there can be a considerable rise in temperature inside the car.
- Do not stick paper or sticker on the CD, nor scratch the surface of the CD.
- After playing, store the CD in its case.

If there is a scratch, dirt or fingerprints on the CD, it may cause tracking error.

About CD-Rs/CD-RWs

This CD player can play CD-Rs/CD-RWs recorded in the ATRAC3plus/ATRAC3, MP3 or CDDA* format, but playback capability may vary depending on the quality of the disc and the condition of the recording device.

* CDDA is the abbreviation for Compact Disc Digital Audio. It is a recording standard used for the Audio CDs.

Notes on cassettes

- Break off the cassette tab from side A or B to prevent accidental recording. If you want to reuse the tape for recording, cover the broken tab with adhesive tape.

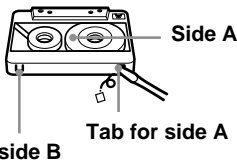

- We do not recommend the use of tape longer than 90 minutes. They are very thin and tend to be stretched easily. This may cause malfunction of the unit or sound deterioration.

If you have any questions or problems concerning your player, please consult your nearest Sony dealer.

Troubleshooting

General

The power is not on.

- Connect the mains lead to the mains securely.

There is no audio.

- Press I/⏮ to turn on the player.
- Adjust the volume.
- Unplug the headphones when listening through speakers.

Noise is heard.

- Someone is using a portable telephone or other equipment that emits radio waves near the player. → Move the portable telephone, etc., away from the player.

CD Player

“No Disc” lights on the display even when a CD is in place.

- Place the CD with the label surface up.
- The CD-R/CD-RW was not finalized. Finalize the CD-R/CD-RW with the recording device.
- There is a problem with the quality of the CD-R/CD-RW, recording device, or application software.
- The CD-R/CD-RW is blank.

The CD does not play.

- Place the CD with the label surface up.
- Clean the CD.
- Take out the CD and leave the CD compartment open for about an hour to dry moisture condensation.

The sound drops out.

- Reduce the volume.
- Clean the CD, or replace it if the CD is badly damaged.
- Place the player in a location free from vibration.
- Clean the lens with a commercially available blower.
- The sound may drop out or noise may be heard when using poor quality CD-Rs/CD-RWs or if there is a problem with the recording device or application software.

continued

“No File” is displayed.

- You are trying to play a CD-R/CD-RW that does not contain an ATRAC file or MP3 file. (page 4)
-

Radio

The audio is weak or has poor quality.

- Move the player away from the TV.
-

The picture of your TV becomes unstable.

- If you are listening to an FM programme near the TV with an indoor aerial, move the player away from the TV.
-

Tape Player

The tape does not move when you press an operation button.

- Insert the tape properly and close the tape compartment securely.
-

The REC button does not function/The tape does not play.

- Make sure the safety tab of the tape in the tape compartment is in place. If not, “No Tab” will be displayed.
 - Press FUNCTION to switch the function of the player to “TAPE”.
-

The tape does not erase completely.

- Clean the erasing heads (see page 45).
 - The source which was recorded on TYPE II (high position) or TYPE IV (metal) tape is being played. Record on TYPE I (normal) tape and play.
-

The tape does not record.

- Make sure the tape is inserted properly. If not, “No Tape” will be displayed.
 - Make sure the safety tab of the tape in the tape compartment is in place. If not, “No Tab” will be displayed.
-

The audio is weak/The audio quality is poor.

- Clean the heads, pinch rollers and capstans (See page 45).
 - Demagnetize the heads using a demagnetizer (see page 45).
-

The tape player cannot be paused during playback.

- The tape player can be paused during recording only.
-

Timer

The timer does not operate.

- Make sure the time on the clock is correct.
 - Check to see if the AC power had been cut off.
 - Make sure the tape has not wound to the end.
 - Make sure the ⌚ (clock) indicator is displayed.
-

Remote

The remote does not function.

- Replace all the batteries in the remote with new ones if they are weak.
 - Make sure that you are pointing the remote at the remote sensor on the player.
 - Remove any obstacles in the path of the remote and the player.
 - Make sure the remote sensor is not exposed to strong light such as direct sunlight or fluorescent lamp light.
 - Move closer to the player when using the remote.
-

After trying the above remedies, if you still have problems, unplug the mains lead. After all the indications on the display disappear, plug the mains lead in again. If the problem persists, please consult your nearest Sony dealer. In that case, be sure to bring the left speaker which contains the power section along with the main unit (CMT-A50/A70).

Maintenance

Cleaning the tape heads and tape path

Wipe the heads, the pinch rollers and the capstans with a cleaning swab slightly moistened with cleaning fluid or alcohol after every 10 hours of operation for optimum playback and recording quality. To make the best possible recording, however, we recommend that you clean all surfaces over which tape travels before each recording.

Demagnetizing the tape heads

After 20 to 30 hours of use, enough residual magnetism will have built up on the tape heads to begin to cause loss of high frequency sound and hiss. At this time, you should demagnetize the heads and all metal parts in the tape path with a commercially available tape head demagnetizer.

Cleaning the cabinet

Clean the cabinet, panel and controls with a soft cloth slightly moistened with a mild detergent solution. Do not use any type of abrasive pad, scouring powder, or solvent, such as alcohol or benzene.

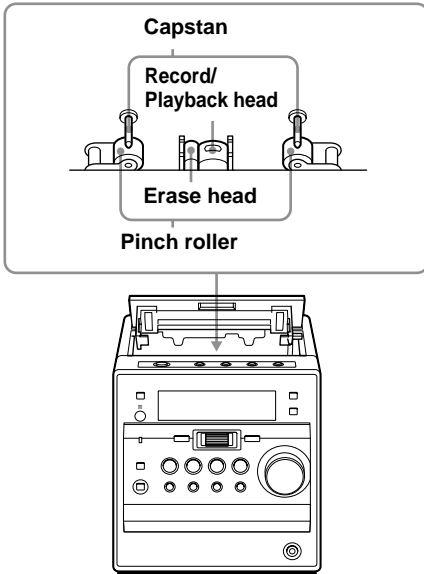

After cleaning, insert a tape when the areas cleaned are completely dry.

Specifications

CD player section

System

Compact disc digital audio system

Laser diode properties

Material: GaAlAs

Wave length: 780 nm

Emission duration: Continuous

Laser output: Less than 44.6 μ W

(This output is the value measured at a distance of about 200 mm from the objective lens surface on the optical pick-up block with 7 mm aperture.)

Spindle speed

400 r/min (rpm) to 1 000 r/min (rpm) (CLV)

Number of channels

2

Frequency response

20 - 20 000 Hz $\pm 0/-1$ dB

Wow and flutter

Below measurable limit

Radio section

Frequency range

FM 87.5 - 108 MHz

AM 531 - 1 611 kHz (9 kHz step)

530 - 1 610 kHz (10 kHz step)

IF

FM: 10.7 MHz

AM: 450 kHz

Aerials

FM: Lead aerial

AM: Loop aerial

Cassette-corder section

Recording system

4-track 2 channel stereo

Fast winding time

Approx. 112 s (sec.) with Sony cassette C-60

Frequency response

TYPE I (normal): 50 - 15 000 Hz

General

Speaker

Tweeter: 4 cm dia., 6 Ω

Woofer: 13 cm dia., 6 Ω

Passive radiator: 10 cm dia. (CMT-A50 only)

Input

LINE IN jack (stereo minijack)

Minimum input level 430 mV

Outputs

Headphones jack (stereo minijack):

For 8 - 64 Ω impedance headphones

OPTICAL DIGITAL OUT (CD) (optical output connector):

Wavelength: 630 - 690 nm

Maximum power output

CMT-A50: 20 W

CMT-A70: 60 W

Power requirements

For personal component system:

Korean model: 220 V AC, 60 Hz

Other models: 230 V AC, 50 Hz

For remote control:

3 V DC, 2 R03 (size AAA) batteries

Power consumption

CMT-A50: 50 W

CMT-A70: 100 W

Dimensions

Player:

Approx. 136 \times 151.8 \times 204 mm (w/h/d)

(incl. projecting parts)

Speaker:

CMT-A50: Approx. 128 \times 287 \times 215 mm (w/h/d)

(incl. projecting parts)

CMT-A70: Approx. 164 \times 267 \times 255 mm (w/h/d)

(incl. projecting parts)

Ma

CMT-A50:

Player: Approx. 1.6 kg

Left speaker: Approx. 4.3 kg

Right speaker: Approx. 2.2 kg

CMT-A70:

Player: Approx. 1.6 kg

Left speaker: Approx. 5.6 kg

Right speaker: Approx. 2.9 kg

Supplied accessories

Remote control (1)

FM lead aerial (1)

AM loop aerial (1)

CD-ROM (SonicStage) (1)

SonicStage Installation/Operating Guide (1)

US and foreign patents licensed from Dolby Laboratories.

Design and specifications are subject to change without notice.

Optional accessories

Sony MDR headphones series

Index

A

- Adjusting the contrast of the display 40
- ATRAC CD
 - about ATRAC3 5
 - display 17
 - playing order 8
- Audio emphasis 32

B

- Batteries for remote 39
- Bookmark track play 22

C

- CD player 6
- CDDA format 5
- CD-ROM (SonicStage) 4
- Changing the resume play setting 26
- Cleaning
 - cabinet 45
 - tape heads and tape path 45
- Connecting
 - mains lead 39
 - optional components 40
 - the system. See Hooking up the system
- Creating your own programme 24

D, E

- Demagnetizing the tape heads 45
- Display 17

F, G

- Falling asleep to music 37

H

- Hooking up
 - aerials 38
 - speakers 38
 - system 38

I, J, K

- ID3 tag 17
- Improving broadcast reception 11

L

- Listening
 - to the radio 10
 - to a TV, VCR or MD player/recorder 41
- Locating a specific track 18

M, N, O

- m3u play list play 23
- Maintenance 45
- MEGA BASS 32
- MP3
 - about MP3 5
 - display 17
 - playing order 8

P, Q

- Playing
 - a CD 6
 - a single track 21
 - a specific group 20
 - a tape 12
 - preset radio stations 28
 - tracks in random order 21
 - tracks repeatedly 25
- Precautions 42
- Presetting radio stations 27
- Programme play 24
- PTY 29

R

- Radio stations
 - playing 28
 - presetting 27
- RDS 28
- Recording
 - all the tracks on CD 14
 - on a tape 14
 - on an MD or a DAT 41
 - programmed tracks 25
 - timer-recording radio programmes 35
- Repeat play 25
- Resume play 7, 26

S

- Search 19
- Selecting
 - audio emphasis 32
 - tracks 19
- Setting the clock 33
- Setting up 38
- Shuffle play 21
- Single track play 21
- SonicStage 4
- SOUND 32
- Specifications 46

T

- Tape player 12
- Timer
 - Falling asleep to music 37
 - Timer-recording radio programmes 35
 - Waking up to music 34
- Troubleshooting 43

U, V, W, X, Y, Z

- Using the display 17

ADVERTENCIA

Para evitar el riesgo de incendios o electrocución, no exponga el reproductor a la lluvia ni a la humedad.

Para evitar descargas eléctricas, no abra el aparato. Solicite asistencia técnica únicamente a personal especializado.

ADVERTENCIA

No instale el aparato en un espacio cerrado, como una estantería para libros o un armario empotrado.

Para evitar el peligro de incendio o descarga eléctrica, no coloque objetos con líquido, como jarrones, sobre el aparato.

Acerca de este manual

Las instrucciones de este manual hacen referencia a los modelos CMT-A50 y CMT-A70. Antes de comenzar a leerlas, compruebe el número de modelo. Se ha utilizado el modelo CMT-A70 para las ilustraciones.

Nota

El nombre del botón para iniciar la reproducción repetida se indica a continuación:

“REP/RDS”: Modelo europeo

“REPEAT”: Otros modelos

Índice

Cree sus propios CD de ATRAC	4
------------------------------------	---

Funcionamiento básico

Reproducción de un CD	6
Recepción de la radio	10
Reproducción de cintas	12
Grabación en cintas	14

Reproductor de CD

Utilización del visor	17
Localización de una pista específica	18
Búsqueda de las pistas/archivos favoritos	19
Reproducción de un grupo específico (CD de ATRAC/CD de MP3 solamente)	20
Reproducción de una sola pista (Reproducción de una sola pista)	21
Reproducción de pistas en orden aleatorio (Reproducción aleatoria)	21
Reproducción de las pistas favoritas mediante la inclusión de marcas (Reproducción de pistas con marcas)	22
Reproducción de las listas de reproducción favoritas (Reproducción de listas de reproducción m3u) (Sólo CD de MP3)	23
Creación de su propio programa (Reproducción programada)	24
Reproducción de pistas de forma repetida (Reproducción repetida)	25
Cambio de la configuración de reanudación de reproducción	26

Radio

Memorización de emisoras de radio	27
Reproducción de emisoras de radio memorizadas	28
Utilización del sistema de datos de radio (RDS) (sólo modelo europeo)	28

Énfasis de audio

Selección del énfasis de audio	32
--------------------------------------	----

Temporizador

Ajuste del reloj	33
Activación automática del sistema	34
Grabación de programas de radio con el temporizador	35
Desactivación automática del sistema	37

Instalación

Conexión del sistema	38
Ajuste del contraste del visor	40
Conexión de componentes opcionales	40

Información complementaria

Precauciones	42
Solución de problemas	43
Mantenimiento	45
Especificaciones	46
Índice alfabético	47

ES

Cree sus propios CD de ATRAC

Además de los CD de audio habituales, puede reproducir un CD original llamado “CD de ATRAC” que creará con el software suministrado, SonicStage. Si utiliza SonicStage, podrá grabar aproximadamente 30 CD de audio* en un CD-R o CD-RW.

A continuación, se proporciona una descripción general rápida de cómo escuchar música en el CD de ATRAC.

Instale SonicStage en el ordenador.

SonicStage es un software que descarga música de CD de audio y de Internet en el ordenador y crea CD originales. Puede instalarse desde el CD-ROM suministrado.

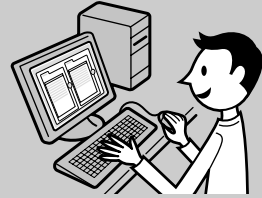

Cree un CD de ATRAC.

Tras seleccionar sus canciones favoritas de la música almacenada en el ordenador, grábelas en un CD-R/CD-RW utilizando SonicStage.

CD de audio
Archivos MP3

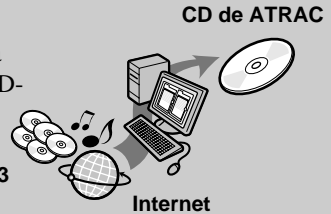

Escúchelas con este reproductor de CD.

Podrá disfrutar de multitud de canciones en un CD original.



Consulte la “Guía de instalación/instrucciones” suministrada para obtener información sobre la instalación de SonicStage y la creación de CD de ATRAC.

* Cuando el tiempo total de reproducción de un CD (álbum) es de aproximadamente 60 minutos y desea grabar en un CD-R/CD-RW de 700 MB a una velocidad de 48 kbps y en formato ATRAC3plus.

¿Qué discos puede reproducir en este reproductor de CD?



CD de audio:

CD con formato CDDA

CDDA (audio digital para discos compactos) es un estándar de grabación utilizado para los CD de audio.



CD de ATRAC:

Un CD-R/CD-RW en el cual se han grabado datos de audio comprimidos en formato ATRAC3plus y/o ATRAC3*

ATRAC3 (Adaptive Transform Acoustic Coding3) es una tecnología de compresión de audio que satisface requisitos de sonido de alta calidad y velocidades de compresión elevadas. ATRAC3plus es la tecnología de compresión de audio desarrollada a partir del formato ATRAC3 capaz de comprimir archivos de audio en aproximadamente 1/20 de su tamaño original a 64 kbps.

Puede crear un CD de ATRAC utilizando SonicStage.



CD de MP3:

Un CD-R/CD-RW en el cual se han grabado datos de audio comprimidos en formato MP3*

MP3 (MPEG-1 Audio Layer3) es la tecnología de compresión de audio que puede comprimir archivos de audio en aproximadamente 1/10 de su tamaño original.

También se puede reproducir un CD-R/CD-RW en el cual se han grabado datos de audio mezclados comprimidos en formato ATRAC3plus/ATRAC3 o MP3 utilizando un software distinto de SonicStage.

Con SonicStage, no podrá crear un CD en el cual se graben datos de audio mezclados.

* Sólo pueden reproducirse discos con formato ISO 9660 nivel 1/2 y con formato ampliado Joliet.

Nota

A continuación se muestran los caracteres que pueden visualizarse en este reproductor de CD.

– de A a Z

– de a a z

– de 0 a 9

– ! " # \$ % & ' () * + , - . / : ; < = > ? @ [\] ^ _ ` { | } ~

Si utiliza otros caracteres en el ordenador al usar un software como, por ejemplo, SonicStage, dichos caracteres se mostrarán en este reproductor de CD como “-”.

Discos de música codificados mediante tecnologías de protección de los derechos de autor

Este producto se ha diseñado para reproducir discos que cumplen con el estándar Compact Disc (CD). Recientemente, algunas compañías discográficas comercializan discos de música codificados mediante tecnologías de protección de derechos de autor. Tenga en cuenta que, entre estos discos, algunos no cumplen con el estándar CD, por lo que es posible que no puedan reproducirse mediante este producto.

ATRAC, ATRAC3, ATRAC3plus, SonicStage y sus logotipos son marcas comerciales de Sony Corporation.

Reproducción de un CD

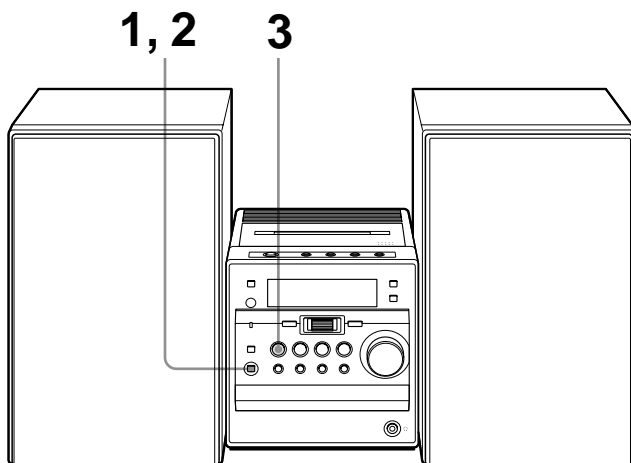

Para obtener instrucciones sobre las conexiones, consulte las páginas 38 a 39.

1

▲OPEN/CLOSE

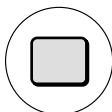

Pulse ▲ OPEN/CLOSE (encendido directo) y coloque el CD en la bandeja de CD.

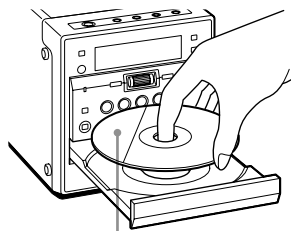

Con el lado de la etiqueta hacia arriba

2

▲OPEN/CLOSE

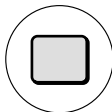

Pulse ▲ OPEN/CLOSE para cerrar la bandeja del CD.

3

CD



Pulse CD ►► (►► en el mando a distancia).

El reproductor reproduce todas las pistas una vez.

Visor

CD de audio*

Nombre de pista

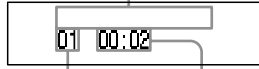

Número de pista

Tiempo de reproducción

CD de ATRAC/CD de MP3**

Nombre de archivo



Número de archivo

Tiempo de reproducción

* Al reproducir un CD de audio que contenga información de texto, como por ejemplo CD-TEXT, aparecerá el nombre de pista en el visor.

** Al reproducir un CD de MP3, aparece "MP3" en el visor.

Nota

Antes de reproducir un CD de ATRAC/CD de MP3, este reproductor lee toda la información de los archivos y grupos en el CD. En función de la estructura de los archivos, puede tardar más de un minuto en leerlo. Durante este tiempo, aparecerá "Reading" (Leyendo).

Utilice estos botones para funciones adicionales

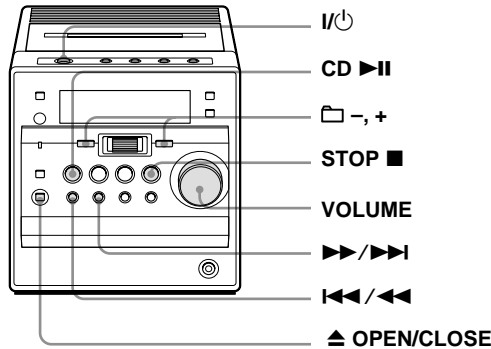

Sugerencias

- Conecte los auriculares a la toma (auriculares) para escuchar el sonido mediante auriculares.
- La reproducción se inicia desde el punto en que se detuvo la reproducción (Reanudación de la reproducción). Durante el modo de parada, se muestra el punto que se va a reproducir. Para empezar la reproducción desde el principio de la primera pista, pulse STOP ■ en el modo de parada. Para cancelar la reanudación de reproducción, consulte la página 26.

Para	Haga lo siguiente
ajustar el volumen	Gire el control VOLUME (pulse VOL +*1, - en el mando a distancia).
detener la reproducción	Pulse STOP ■ (■ en el mando a distancia).
introducir una pausa en la reproducción	Pulse CD ►►*2 (►► en el mando a distancia). El tiempo de reproducción de la pista/archivo actual parpadea en el visor. Vuelva a pulsar el botón para reanudar la reproducción después de la pausa.
ir a la pista siguiente	Pulse ►►/►►.
volver a la pista anterior	Pulse ◀◀/◀◀.

*1 El botón dispone de un punto táctil.

*2 En la unidad principal existe un punto táctil junto a CD ►►.

Para	Pulse
seleccionar un grupo* ³	⏪ + para avanzar y ⏩ - para retroceder
seleccionar un archivo* ³	▶▶/▶▶▶ para avanzar y ◀◀/◀◀◀ para retroceder
extraer el CD	▲ OPEN/CLOSE* ⁴
encender/apagar el reproductor	I/⏻

*³ Puede utilizar el equipo durante la reproducción de CD de ATRAC/CD de MP3.

*⁴ Cuando haya abierto la bandeja de CD, la pista con la que se iniciará la reproducción cambiará al principio de la primera pista.

Notas

- Si se graban archivos ATRAC3plus/ATRAC3 y MP3 en un mismo CD, este reproductor de CD sólo reproduce los archivos ATRAC3plus/ATRAC3.
- La capacidad de reproducción de este reproductor de CD puede variar dependiendo de la calidad del disco y del estado del dispositivo de grabación.
- A continuación se muestran los caracteres que pueden visualizarse en este reproductor de CD.
 - de A a Z
 - de a a z
 - de 0 a 9
 - ! " # \$ % & ' () * + , - . / : ; < = > ? @ [\] ^ _ ` { | } ~
 Si utiliza otros caracteres en el ordenador al usar un software como, por ejemplo, SonicStage, dichos caracteres se mostrarán en este reproductor de CD como "-".
- En un disco que contiene archivos ATRAC3plus/ATRAC3/MP3, no guarde archivos en otros formatos ni cree grupos innecesarios.

Estructura de los CD de ATRAC/CD de MP3

Los CD de ATRAC/CD de MP3 se componen de "archivos" y "grupos". Un "archivo" equivale a una "pista" de un CD de audio. Un "grupo" es un conjunto de archivos que equivale a un "álbum".

En el caso de CD de MP3, este reproductor de CD reconoce una carpeta de MP3 como un "grupo" para que los CD de ATRAC y los CD de MP3 puedan utilizarse de la misma manera.

Orden de reproducción de los CD de ATRAC y de los CD de MP3

En el caso de CD de ATRAC, los archivos se reproducen en el orden seleccionado en SonicStage.

En el caso de CD de MP3, el orden de reproducción puede variar en función del método que se utilice para grabar archivos MP3 en el disco. En el siguiente ejemplo, los archivos se reproducen en orden del ① al ⑦.

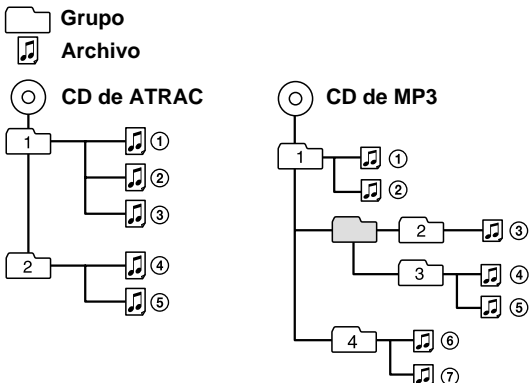

Notas acerca de los CD de ATRAC

- Número máximo de grupos: 255
Número máximo de archivos: 999
- Los CD-R/CD-RW grabados en el formato ATRAC3plus/ATRAC3 no se pueden reproducir en el ordenador.

Notas acerca de los CD de MP3

- Número máximo de grupos: 100
Número máximo de archivos: 400
Nivel de directorio máximo: 8
- Se omitirán los grupos que no contengan archivos MP3.
- Asegúrese de añadir la extensión de archivo “mp3” en el nombre de archivo. Sin embargo, si añade la extensión “mp3” a un archivo que no sea de este tipo, el reproductor no podrá reconocerlo.
- Este reproductor de CD puede reproducir velocidades de bits de 16 a 320 kbps y frecuencias de muestreo de 32/44,1/48 kHz. Los archivos de velocidad de bits variable (VBR, Variable Bit Rate) también pueden reproducirse.
- Para comprimir una fuente en un archivo MP3, se recomienda ajustar los parámetros de compresión en “44,1 kHz”, “128 kbps” y “Constant Bit Rate”.
- Para realizar una grabación a la capacidad máxima, ajuste el software de escritura en “halting of writing”.
- Para grabar de una vez a la máxima capacidad de un soporte vacío, configúrelo como “Disc at Once”.

Recepción de la radio

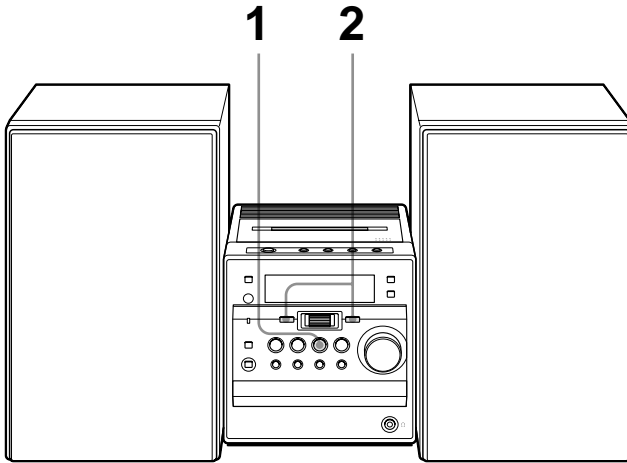

Para obtener instrucciones sobre las conexiones, consulte las páginas 38 a 39.

1

TUNER
AUTOPRESET



Pulse TUNER BAND•AUTO PRESET (BAND en el mando a distancia) repetidamente hasta que la banda que desee aparezca en el visor (encendido directo).

Visor

FM 87.60MHz

2

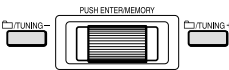

Pulse TUNING + o TUNING - y manténgalo pulsado hasta que los dígitos de la frecuencia empiecen a cambiar en el visor.

Indica una emisión estéreo de FM

FM 89.20MHz



El reproductor explora automáticamente las frecuencias de radio y se detiene cuando localiza una emisora sin interferencias.

Si no consigue sintonizar una emisora, pulse TUNING + o TUNING - varias veces para cambiar la frecuencia paso a paso.

Utilice estos botones para operaciones adicionales

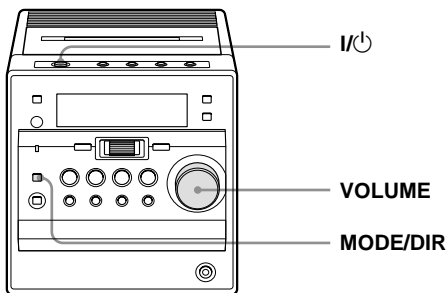

Sugerencias

- Si la emisión de FM presenta interferencias, pulse MODE/DIR (MODE en el mando a distancia) repetidamente hasta que en el visor aparezca "Mono", con lo que la radio reproducirá en modo monoaural.
- Si es preciso cambiar el intervalo de sintonización de AM, consulte la página 39.
- Cuando sintoniza una emisora FM que proporciona servicios de RDS (Sistema de datos de radio), "R•D•S" y el nombre de la emisora aparecen en el visor (sólo en el modelo europeo). Para obtener más información, consulte las páginas 28 a 31.

Para	Haga lo siguiente
ajustar el volumen	Gire el control VOLUME (pulse VOL +*, - en el mando a distancia).
encender/apagar la radio	Pulse I/⏻.

* El botón dispone de un punto táctil.

Para mejorar la recepción de la emisión FM

Mantenga la antena de cable de FM lo más horizontal posible y reoriéntela (consulte la página 38).

AM

Mantenga la antena cerrada de AM lo más alejada posible del reproductor y reoriéntela (consulte la página 38).

Reproducción de cintas

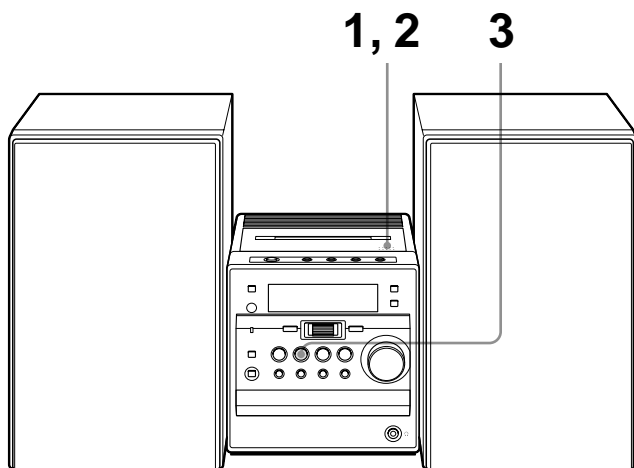

Para obtener instrucciones sobre las conexiones, consulte las páginas 38 a 39.

1

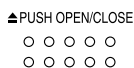

Pulse ▲ PUSH OPEN/CLOSE para abrir el compartimiento de cintas e inserte una cinta grabada. Utilice cintas TYPE I (normales).

Con la cara que desee reproducir hacia arriba

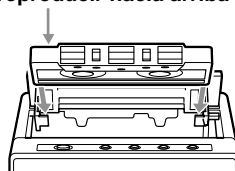

2

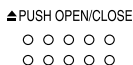

Pulse ▲ PUSH OPEN/CLOSE para cerrar el compartimiento.

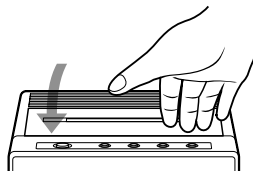

3

TAPE

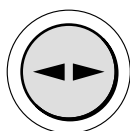

Pulse TAPE ◀▶ (◀▶ en el mando a distancia).

El reproductor se encenderá (encendido directo) e iniciará la reproducción.

Visor



Utilice estos botones para realizar operaciones adicionales

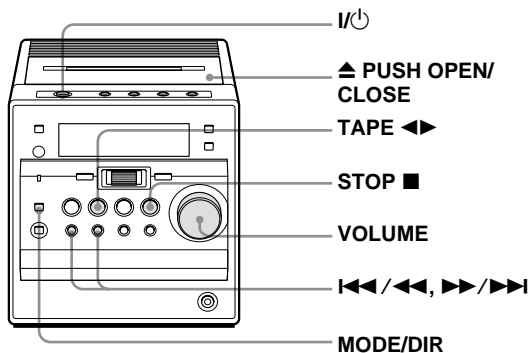

Para	Haga lo siguiente
ajustar el volumen	Gire el control VOLUME (pulse VOL +*, - en el mando a distancia).
detener la reproducción	Pulse STOP ■ (■ en el mando a distancia).
reproducir la cara posterior	Pulse TAPE ◀▶ (◀▶ en el mando a distancia).
avanzar rápidamente o rebobinar la cinta	Pulse ▶▶/▶▶ o ◀◀/◀◀.
expulsar el casete	Pulse ▲ PUSH OPEN/CLOSE.
encender/apagar el reproductor	Pulse I/⏻.

* El botón dispone de un punto táctil.

Para seleccionar el modo de dirección de la cinta

Pulse MODE/DIR (MODE en el mando a distancia) varias veces.

Para reproducir	El visor muestra
una cara de la cinta	↔
las dos caras de la cinta, de la superior a la inversa solamente	↔↔
las dos caras de la cinta de forma repetida	↔↔↔

Grabación en cintas

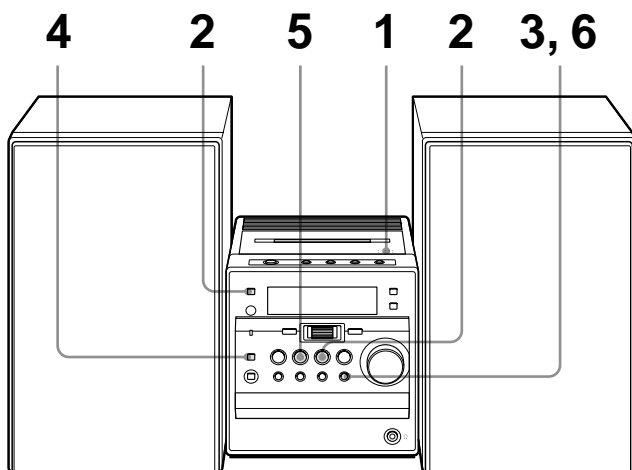

Para obtener instrucciones sobre las conexiones, consulte las páginas 38 a 39. Para grabar en grabadoras de minidiscos o DAT, conecte el componente (consulte la página 40).

1

▲ PUSH OPEN/CLOSE

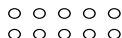

Pulse ▲ PUSH OPEN/CLOSE para abrir el compartimiento de cintas e inserte una cinta virgen. Utilice solamente cintas TYPE I (normales).

Pulse ▲ PUSH OPEN/CLOSE de nuevo para cerrar el compartimiento.

Con la cara en la que desee grabar hacia arriba

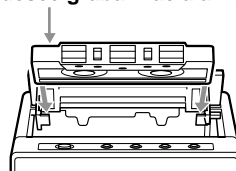

2

FUNCTION



Seleccione la fuente de programa que desee grabar.

Para grabar desde el reproductor de CD: Inserte un CD (consulte la página 6) y pulse repetidamente FUNCTION hasta que aparezca "CD". Seleccione una pista que desee grabar (consulte las páginas 18 a 20).

Visor

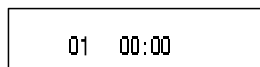

TUNER
AUTOPRESET

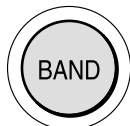

Para grabar de la radio: Sintonice la emisora que desee (consulte la página 10).

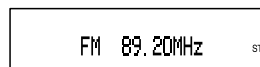

3



REC

Pulse REC (●/|| en el mando a distancia).

“REC” y “DUB” aparecen en el visor y la pletina de cassette pasa al modo de espera de grabación.



“DUB” no aparece al grabar desde la mitad de una pista o desde la radio.

4

MODE/DIR



Mientras parpadea el indicador “REC”, pulse MODE/DIR (MODE en el mando a distancia) repetidamente hasta que aparezca ⇄ para grabar en una cara o ⇆ para grabar en ambas caras.

5

TAPE

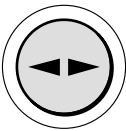

Pulse TAPE ◀▶ (◀▶ en el mando a distancia) repetidamente para seleccionar la cara en la que desee grabar.

Si selecciona la grabación en ambas caras o en la cara superior, pulse TAPE ◀▶ hasta que aparezca “▷”. Si desea grabar en la cara inversa, pulse TAPE ◀▶ de nuevo hasta que aparezca “◀”.

6



REC

Pulse REC de nuevo (en el mando a distancia, mantenga pulsado ●/|| y pulse ◀▶).

La grabación se inicia 8 segundos después cuando se graba desde el CD en el modo de parada.

La grabación se inicia inmediatamente cuando se graba desde la radio.

continúa

Grabación en cintas (continuación)

Sugerencias

- (Sólo cuando aparece el indicador "DUB")
Cuando el modo de dirección de la cinta está ajustado en \rightleftarrows :
Si la cinta cambia a la cara inversa antes de que finalice la grabación de la pista, el reproductor grabará de nuevo la pista desde el principio en la cara inversa.
Cuando el modo de dirección de la cinta está ajustado en \rightleftarrows :
Si la cinta llega a su fin, el reproductor se detiene.
- El ajuste del volumen o del énfasis de audio (página 32) no afectará al nivel de grabación.
- Si la radio AM emite un silbido tras pulsar REC en el paso 6, pulse MODE/DIR (MODE en el mando a distancia) para seleccionar la posición de ISS (interruptor de supresión de interferencias) que reduzca más el ruido.
- Para grabar una pista específica del CD, pulse MODE/DIR (MODE en el mando a distancia) en el modo de parada para que aparezca "1" y, a continuación, pulse REC dos veces (en el mando a distancia, mantenga pulsado $\bullet/||$ y pulse \blacktriangleleft).

Utilice estos botones para realizar operaciones adicionales

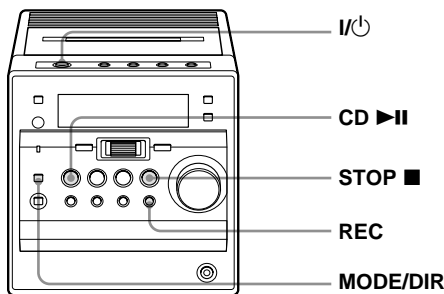

Para	Pulse
detener la grabación	STOP ■ (■ en la sección de cinta del mando a distancia)
introducir una pausa en la grabación*	REC una vez ($\bullet/ $ en el mando a distancia) durante la grabación Para reanudar la grabación, pulse de nuevo el botón.
encender/apagar el reproductor	I/II

* La pausa en la grabación se encuentra disponible sólo cuando se inicia la grabación en el modo de pausa o se graba desde la radio.

Para grabar un CD desde la mitad de una pista

- 1 Introduzca una pausa en la reproducción en el punto de la pista donde desea empezar a grabar.
- 2 Siga los pasos del 3 al 6 de la página 15.
La grabación se inicia inmediatamente.
- 3 Pulse CD $\blacktriangleright||$ para reanudar la reproducción.

Para borrar una grabación

- 1 Inserte en la pletina la cinta cuya grabación desee borrar, con la cara que desea borrar mirando hacia arriba.
- 2 En el reproductor: pulse REC dos veces.
En el mando a distancia: mantenga pulsado $\bullet/||$ y pulse \blacktriangleleft .

Utilización del visor

Compruebe la información sobre el CD utilizando el visor.

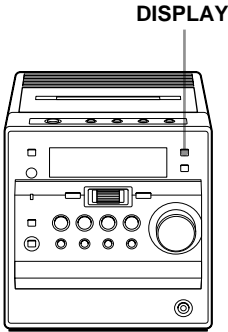

Comprobación de la información de un CD de audio

Pulse DISPLAY. La indicación cambia de la siguiente forma:

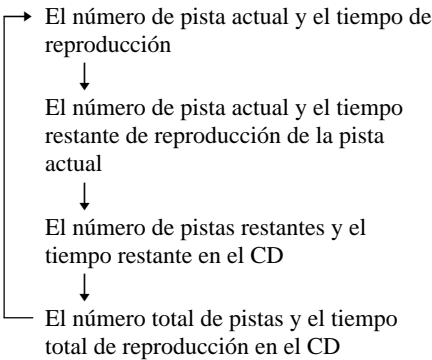

Sugerencia

Cuando reproduce un CD de audio que contiene información de texto como CD-TEXT, se muestra dicha información.

Comprobación de la información de un CD de ATRAC/CD de MP3

Pulse DISPLAY. La indicación cambia de la siguiente forma:

Cuando reproduce un CD de MP3 que contiene archivos con una etiqueta ID3*, se muestra la información de la etiqueta ID3.

* Etiqueta ID3 es un formato que permite añadir determinada información (nombre de la pista, nombre del álbum, nombre del artista, etc.) en archivos MP3. Este reproductor es compatible con la versión 1.0/1.1/2.3 del formato de etiqueta ID3 (archivos MP3 solamente).

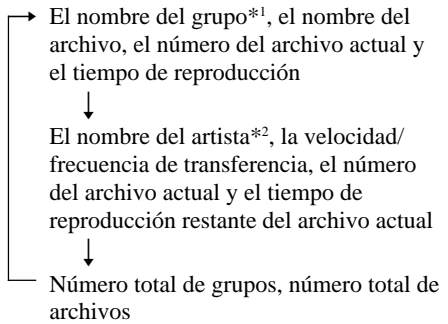

*1 Si el archivo no pertenece a ningún grupo, se muestra el nombre de grupo "Root".

*2 Si el archivo no tiene nombre del artista, se muestra "----".

Localización de una pista específica

Es posible localizar rápidamente cualquier pista de un CD utilizando los botones numéricos del mando a distancia.

Es posible encontrar un punto específico en una pista mientras se reproduce un CD.

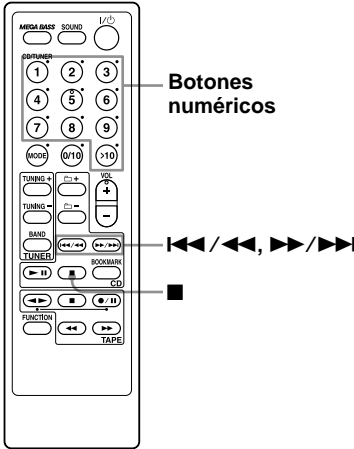

Notas

- Localizar una pista específica mediante los botones numéricos sólo es posible en las pistas del grupo seleccionado.
- No puede localizar una pista específica si “SHUF”, “” o “PGM” se iluminan en el visor. Pulse **■** para apagar la indicación.
- Si localiza un punto específico en un archivo mientras reproduce archivos ATRAC3plus/ATRAC3/MP3, es posible que el sonido no se oiga durante algunos segundos.

Sugerencias

- Para localizar una pista de número superior a 10, pulse >10 primero y, a continuación, los botones numéricos correspondientes.
Ejemplo: Para reproducir la pista número 23, pulse >10 primero y, a continuación, 2 y 3.
- Para seleccionar un número de pista superior a 100, pulse >10 dos veces y después los botones numéricos correspondientes.

Para localizar	Pulse
una pista específica directamente	el botón numérico de la pista.
un punto mientras escucha el sonido	▶▶/▶▶▶ (hacia delante) o ◀◀/◀◀◀ (hacia atrás) durante la reproducción y manténgalo pulsado hasta encontrar el punto.
un punto mientras observa el visor	▶▶/▶▶▶ (hacia delante) o ◀◀/◀◀◀ (hacia atrás) durante una pausa y manténgalo pulsado hasta encontrar el punto.

Búsqueda de las pistas/ archivos favoritos

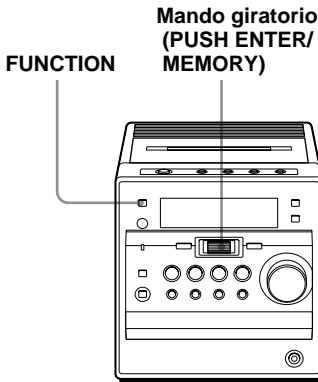

Búsqueda de una pista de un CD de audio

- 1 Pulse FUNCTION repetidamente hasta que aparezca "CD" en el visor cuando el reproductor no se encuentre en modo CD.
- 2 Gire el mando giratorio hacia arriba o abajo para seleccionar la pista que desee y, a continuación, púlselo para introducir la selección.

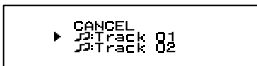

La reproducción se inicia desde la pista seleccionada.

Para cancelar la búsqueda de pistas

Gire el mando giratorio hasta que aparezca "CANCEL" y, a continuación, púlselo para introducir la selección.

Búsqueda de un archivo en un CD de ATRAC/CD de MP3

- 1 Pulse FUNCTION repetidamente hasta que aparezca "CD" en el visor cuando el reproductor no se encuentre en modo CD.
- 2 Mientras la reproducción esté detenida, gire el mando giratorio hacia arriba o abajo para seleccionar el grupo que desee y, a continuación, púlselo para introducir la selección.



- 3 Gire el mando giratorio hacia arriba o abajo para seleccionar el archivo que desee y, a continuación, púlselo para introducir la selección.



La reproducción se inicia desde el archivo seleccionado.

Para cancelar la búsqueda de archivos

- 1 Gire el mando giratorio hacia arriba o abajo hasta que aparezca "▶:" y, a continuación, púlselo para introducir la selección.
- 2 Gire el mando giratorio hasta que aparezca "CANCEL" y, a continuación, púlselo.

continúa

Búsqueda de las pistas/archivos favoritos (continuación)

Sugerencia

También puede buscar un archivo mientras reproduce un CD de ATRAC/CD de MP3. Si gira el mando giratorio durante la reproducción, se mostrará la lista de archivos del grupo en el que se encuentra el archivo actual. Para seleccionar un archivo de otro grupo, gire el mando giratorio hacia arriba o abajo hasta que aparezca “:” y, a continuación, pulse el mando giratorio para seleccionar primero el grupo y seleccione el archivo que desee girando el mando giratorio.



Nota

Si utiliza un CD de ATRAC, se pueden mostrar hasta 400 nombres de archivos o hasta 100 nombres de grupos. Si el número de archivos o grupos sobrepasa estas cifras, en lugar de los nombres se mostrará un número de archivo como “401-----” o un número de grupo como “101-----”.

Reproducción de un grupo específico (CD de ATRAC/CD de MP3 solamente)

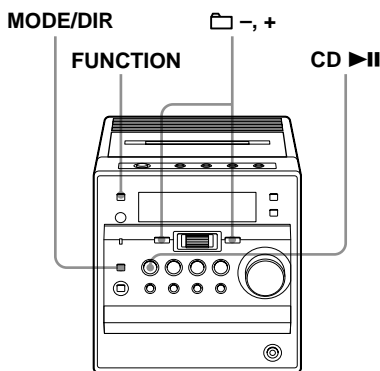
Puede reproducir todos los archivos de un grupo específico y detener el reproductor automáticamente.



- 1** Pulse FUNCTION repetidamente hasta que aparezca “CD” en el visor cuando el reproductor no se encuentre en modo CD.
- 2** Pulse MODE/DIR varias veces en el modo de parada hasta que aparezca “ + o  - para seleccionar el grupo que desee reproducir.
- 4** Pulse CD >||.

Para cancelar la reproducción de un grupo

Primero, detenga la reproducción. A continuación, pulse MODE/DIR varias veces hasta que “

20^{ES}

Reproducción de una sola pista

(Reproducción de una sola pista)

Puede reproducir una sola pista una vez y detener el reproductor automáticamente.

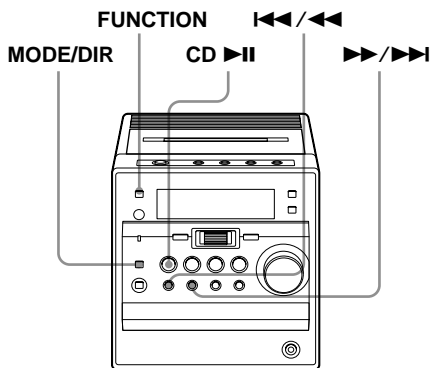

- 1 Pulse FUNCTION repetidamente hasta que aparezca "CD" en el visor cuando el reproductor no se encuentre en modo CD.
- 2 Pulse MODE/DIR varias veces en el modo de parada hasta que aparezca "1" en el visor.
- 3 Pulse **⏮/⏪** o **⏩/⏭** para seleccionar la pista que desee reproducir.
- 4 Pulse **CD ▶▶**.

En el mando a distancia
Puede seleccionar la pista que desea directamente mediante los botones numéricos.

Para cancelar la reproducción de una sola pista

Primero, detenga la reproducción. A continuación, pulse MODE/DIR varias veces hasta que desaparezca "1" del visor.

Reproducción de pistas en orden aleatorio

(Reproducción aleatoria)

Puede reproducir las pistas en orden aleatorio.

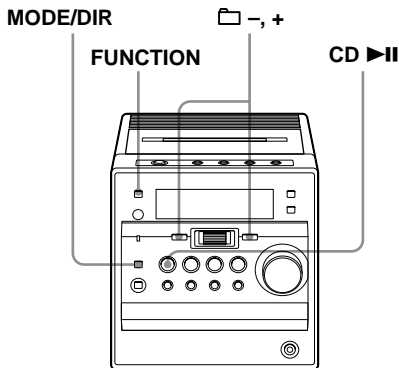

Reproducción de todas las pistas del CD en orden aleatorio

- 1 Pulse FUNCTION repetidamente hasta que aparezca "CD" en el visor cuando el reproductor no se encuentre en modo CD.
- 2 Pulse MODE/DIR varias veces en el modo de parada hasta que aparezca "SHUF" en el visor.
- 3 Pulse **CD ▶▶** para iniciar la reproducción aleatoria.

Reproducción de pistas en orden aleatorio (Reproducción aleatoria) (continuación)

Reproducción de todos los archivos de un grupo seleccionado en orden aleatorio (Sólo CD de ATRAC/CD de MP3)

- 1 Pulse FUNCTION repetidamente hasta que aparezca "CD" en el visor cuando el reproductor no se encuentre en modo CD.
- 2 Pulse MODE/DIR varias veces en el modo de parada hasta que aparezcan "☐" y "SHUF" el visor.
- 3 Pulse ☐ + o ☐ – para seleccionar el grupo que desee reproducir.
- 4 Pulse CD ►|| para iniciar la reproducción aleatoria.

Para cancelar la reproducción aleatoria

Primero, detenga la reproducción. A continuación, pulse MODE/DIR varias veces hasta que "SHUF" o "☐" y "SHUF" desaparezcan del visor.

Sugerencia

Durante la reproducción aleatoria no puede seleccionar la pista anterior pulsando ◀◀◀/◀◀.

Reproducción de las pistas favoritas mediante la inclusión de marcas

(Reproducción de pistas con marcas)

Puede añadir marcas en hasta 99 pistas (CD de audio), hasta 999 archivos (CD de ATRAC) o hasta 400 archivos (CD de MP3) para un CD.

Si abre la bandeja de CD, se borrarán todas las marcas almacenadas en la memoria.

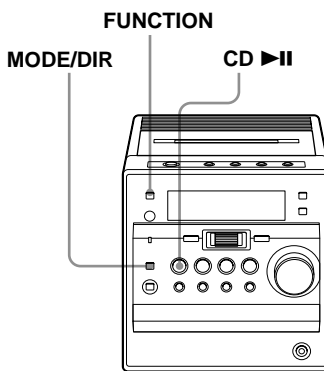

Añadir marcas

- 1 Durante la reproducción de la pista en la que desea añadir una marca, mantenga pulsado CD ►|| hasta que "Bookmark Set" (Ajuste de marca) aparezca en el visor.
Una vez que se haya añadido satisfactoriamente la marca, "📌" parpadeará lentamente.
- 2 Repita el paso 1 para añadir marcas a las pistas que desee.

En el mando a distancia

Utilice BOOKMARK en lugar de CD ►||.

Reproducción de pistas con marcas

- 1 Pulse FUNCTION repetidamente hasta que aparezca "CD" en el visor cuando el reproductor no se encuentre en modo CD.
- 2 Pulse MODE/DIR varias veces en el modo de parada hasta que aparezcan "⏏" y "Bookmark" en el visor.
- 3 Pulse CD ▶||.
Se iniciará la reproducción de las pistas con marcas.

Para eliminar marcas

Durante la reproducción de una pista con una marca, mantenga pulsado CD ▶|| (BOOKMARK en el mando a distancia) hasta que "Bookmark Cancel" aparezca en el visor.

Para comprobar las pistas con marcas

Durante la reproducción de las pistas con marcas, "⏏" parpadeará lentamente en el visor.

Notas

- Durante la reproducción de pistas con marcas, las pistas se reproducen por orden de número de pista, no en el orden en que añadió las marcas.
- Si abre la bandeja del reproductor de CD, se borrarán todas las marcas almacenadas en la memoria.
- No puede seleccionar una pista con una marca directamente con los botones numéricos del mando a distancia.

Reproducción de las listas de reproducción favoritas (Reproducción de listas de reproducción m3u) (Sólo CD de MP3)

Puede reproducir sus listas de reproducción m3u* favoritas.

* Una "lista de reproducción m3u" es un archivo que tiene codificado el orden de reproducción de los archivos MP3. Para utilizar la función de lista de reproducción, grabe archivos MP3 en un CD-R/CD-RW mediante software de codificación compatible con el formato m3u.

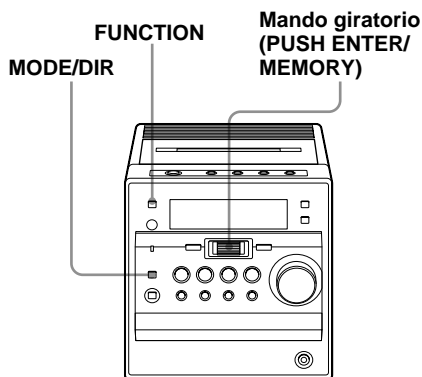

- 1 Pulse FUNCTION repetidamente hasta que aparezca "CD" en el visor cuando el reproductor no se encuentre en modo CD.
- 2 Durante el modo de parada, pulse MODE/DIR varias veces hasta que aparezca "⏏".
- 3 Gire el mando giratorio hacia arriba o hacia abajo para seleccionar la lista de reproducción que desee y a continuación púlselo para introducir la selección.

continúa

Reproducción de las listas de reproducción favoritas (Reproducción de listas de reproducción m3u) (Sólo CD de MP3) (continuación)

En el mando a distancia

- 1 Pulse FUNCTION repetidamente hasta que aparezca "CD" en el visor.
- 2 Pulse MODE varias veces en el modo de parada hasta que aparezca "PGM" en el visor.
- 3 Pulse ◀◀/◀◀ o ▶▶/▶▶ para seleccionar la lista de reproducción que desee y, a continuación, pulse ▶◻.

Para cancelar la reproducción de la lista de reproducción m3u

Primero, detenga la reproducción. Pulse repetidamente MODE/DIR hasta que desaparezca "PGM" del visor.

Nota

Cuando haya almacenadas dos o más listas de reproducción, sólo podrá reproducir las dos primeras listas de reproducción.

Creación de su propio programa (Reproducción programada)

Puede establecer el orden de reproducción de hasta 20 pistas o archivos en un CD.

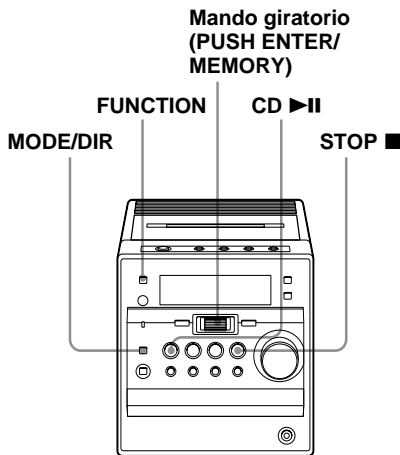

- 1 Pulse FUNCTION repetidamente hasta que aparezca "CD" en el visor cuando el reproductor no se encuentre en modo CD.
- 2 Pulse MODE/DIR varias veces en el modo de parada hasta que aparezca "PGM" en el visor.
- 3 Gire el mando giratorio hacia arriba o hacia abajo y, a continuación, púlselo en las pistas o archivos que quiera programar en el orden que desee.

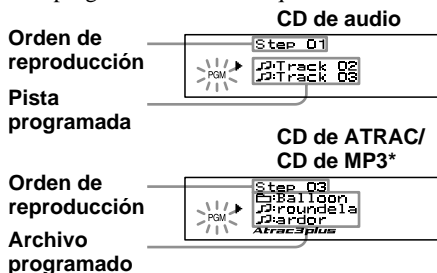

* También puede seleccionar otro grupo pulsando ◻ + ◻ -.

4 Pulse CD ►► para iniciar la reproducción programada.

En el mando a distancia

- 1 Pulse FUNCTION repetidamente hasta que aparezca "CD" en el visor.
- 2 Pulse MODE varias veces hasta que aparezca "PGM" en el visor.
- 3 Pulse los botones numéricos o ◀◀/◀, ▶▶/▶ para las pistas o archivos (o pulse ◻ + o ◻ – para el grupo) que quiera programar en el orden que desee.
- 4 Pulse ►►.

Para cancelar la reproducción programada

Primero, detenga la reproducción. A continuación, pulse MODE/DIR varias veces hasta que desaparezca "PGM" del visor.

Para comprobar el orden de las pistas antes de reproducirlas

Pulse el mando giratorio después del paso 2. Cada vez que pulse el mando giratorio, el número de la pista o archivo aparecerá en el orden programado.

Para cambiar el programa actual

Pulse STOP ■ una vez después del paso 2. Se borrará el programa actual. A continuación, cree un nuevo programa mediante el procedimiento de programación.

Sugerencias

- Puede volver a reproducir el mismo programa, ya que el programa se guarda hasta que abre la bandeja de CD.
- Puede grabar su propio programa. Una vez creado el programa, introduzca una cinta en blanco en la pletina e inicie la grabación (consulte la página 15).

Reproducción de pistas de forma repetida

(Reproducción repetida)

Puede reproducir las pistas varias veces en modo de reproducción normal y en los demás modos de reproducción que desee.

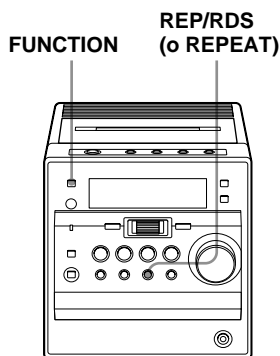

1 Pulse FUNCTION repetidamente hasta que aparezca "CD" en el visor cuando el reproductor no se encuentre en modo CD.

2 Reproduzca el CD. Puede reproducir las pistas varias veces en el modo de reproducción normal y en los demás modos de reproducción que desee (consulte las páginas 21 a 25).

3 Pulse REP/RDS (o REPEAT) hasta que aparezca "↺" en el visor.

Para cancelar la reproducción repetida

Pulse REP/RDS (o REPEAT) hasta que desaparezca "↺" del visor.

Cambio de la configuración de reanudación de reproducción

El reproductor está ajustado inicialmente para comenzar la reproducción desde el punto en el que se detuvo la última vez (reanudación de reproducción) (consulte la página 7).

Es posible cancelar la reanudación de reproducción, de manera que el reproductor comience siempre la reproducción desde la primera pista.

Para restablecer la función de reanudación de reproducción

En el paso 2 descrito anteriormente, gire el mando giratorio hasta que aparezca “CD RESUME ON” y, a continuación, pulse el mando giratorio dos veces.

**Mando giratorio
(PUSH ENTER/
MEMORY)**

DISPLAY

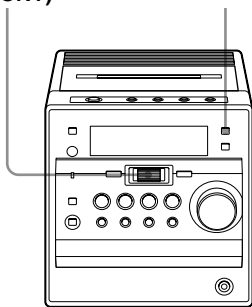

-
- 1** Pulse DISPLAY cuando el reproductor esté apagado.

 - 2** Gire el mando giratorio para seleccionar “CD RESUME OFF”. “OFF” parpadea en el visor.

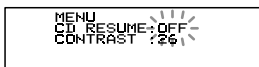

-
- 3** Pulse el mando giratorio para introducir la selección.
Para volver a la pantalla del reloj, pulse de nuevo el mando giratorio.
-

Memorización de emisoras de radio

Puede almacenar emisoras de radio en la memoria del reproductor. Se pueden memorizar hasta 30 emisoras de radio, 20 para FM y 10 para AM en cualquier orden.

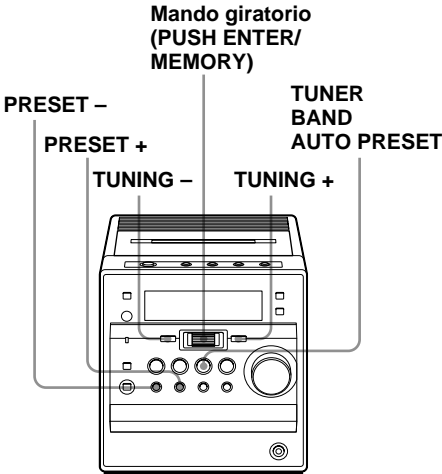

- 1** Pulse TUNER BAND•AUTO PRESET para seleccionar la banda.
- 2** Mantenga pulsado TUNER BAND•AUTO PRESET hasta que “Auto Preset” parpadee en el visor.
- 3** Pulse el mando giratorio.
Las emisoras se almacenan en memoria en el orden de baja a alta frecuencia.

Si una emisora no se memoriza automáticamente

Tendrá que memorizar manualmente las emisoras con una señal débil.

- 1** Pulse TUNER BAND•AUTO PRESET para seleccionar la banda.
- 2** Sintonice la emisora que desee pulsando TUNING + o TUNING –.
- 3** Mantenga pulsado el mando giratorio aproximadamente 2 segundos.
- 4** Pulse PRESET + o PRESET – hasta que el número de memoria que desee para la emisora parpadee.
- 5** Pulse el mando giratorio.
La nueva emisora sustituirá a la anterior.

En el mando a distancia

- 1** Pulse BAND hasta que el visor muestre la banda que desee.
- 2** Pulse TUNING + o TUNING – hasta sintonizar la emisora que desee.
- 3** Mantenga pulsado durante 2 segundos el botón numérico en el que desee memorizar la nueva emisora.
Para seleccionar un número de memorización superior a 10, pulse >10 primero y, a continuación, los botones numéricos correspondientes.
Es preciso mantener pulsado durante unos 2 segundos el botón del último número.
(Ejemplo: Para seleccionar 12, pulse >10 y 1 primero y, a continuación, mantenga pulsado 2 durante unos 2 segundos.)

Reproducción de emisoras de radio memorizadas

Una vez que haya presintonizado las emisoras, utilice el botón PRESET + o PRESET – del reproductor o los botones numéricos del mando a distancia para sintonizar sus emisoras preferidas.

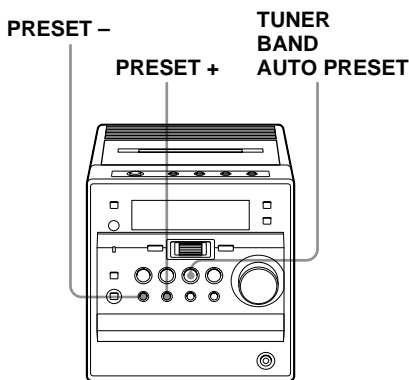

- 1 Pulse TUNER BAND•AUTO PRESET para seleccionar la banda.
- 2 Pulse PRESET + o PRESET – para sintonizar la emisora almacenada.

En el mando a distancia

- 1 Pulse BAND hasta que el visor muestre la banda que desee.
- 2 Pulse los botones numéricos para sintonizar la emisora almacenada.
Para sintonizar una emisora memorizada de número superior a 10, pulse >10 primero y, a continuación, los botones numéricos correspondientes.
(Ejemplo: Para sintonizar la emisora memorizada con el número 12, pulse >10 y 1 primero y, a continuación, pulse 2.)

Utilización del sistema de datos de radio (RDS)

(sólo modelo europeo)

¿Qué es el Sistema de datos de radio?

El Sistema de datos de radio (RDS) es un servicio de difusión que permite a las emisoras enviar información adicional además de la señal de programa normal. Este reproductor ofrece funciones RDS como, por ejemplo, la visualización del nombre de la emisora, la ubicación de la emisora por tipo de programa, etc. RDS está disponible sólo para emisoras de FM.*

Nota

Es posible que el sistema RDS no funcione correctamente si la emisora que ha sintonizado no transmite correctamente la señal RDS o si la señal no es lo bastante intensa.

* No todas las emisoras de FM ofrecen servicios RDS, ni tampoco todas proporcionan el mismo tipo de servicios. Si no está familiarizado con el sistema RDS, consulte con las emisoras de radio locales para obtener más información sobre los servicios RDS de su zona.

Antes de recibir emisiones de RDS asegúrese de memorizar las emisoras de FM según el procedimiento de la página 27.

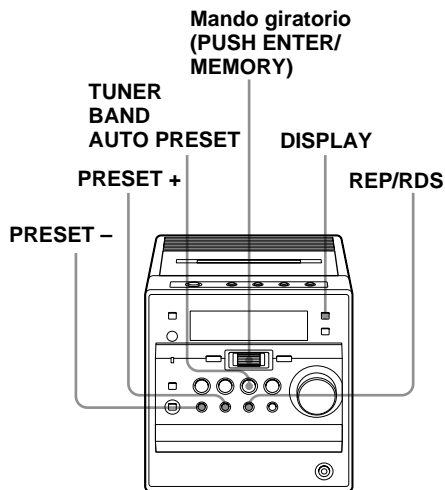

Recepción de emisiones de RDS

Seleccione una emisora de la banda FM. Cuando selecciona una emisora que proporciona servicios RDS, “R•D•S” y el nombre de la emisora aparecen en el visor.

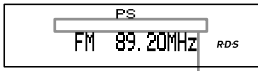

Información RDS

Para comprobar la información RDS

Pulse DISPLAY. Cada vez que pulse DISPLAY, el indicador cambiará en este orden:

PS (Nombre de la emisora, máximo 8 caracteres) → PTY (Tipo de programa) → RT (Datos de texto de la radio, máximo 64 caracteres) → visualización normal.

Notas

- Si no se recibe la emisión de RDS, es posible que el nombre de la emisora, el tipo de programa y el texto de la radio no aparezcan en el visor. Además, si las condiciones de recepción no son favorables, la información anterior puede que no aparezca correctamente en el visor.
- Al recibir una emisora que no proporciona la información del nombre, no se mostrará nada cuando seleccione “PS”.
- Al recibir una emisora que no proporciona información sobre el tipo de programa, aparecerá “NONE” cuando seleccione “PTY”.
- Al recibir una emisora que no proporciona la información de texto de la radio, aparecerá “NO RT” cuando seleccione “RT”.

Localización de una emisora por tipo de programa (PTY)

Puede localizar la emisora que desee seleccionando un tipo de programa.

- 1** Pulse REP/RDS.
La lista del tipo de programa aparece en el visor.
- 2** Gire el mando giratorio y seleccione el tipo de programa que desee.
Consulte la lista de tipo de programas (PTY) de las páginas 30 y 31.
- 3** Pulse el mando giratorio para introducir la selección.
El reproductor empieza a buscar el tipo de programa entre las 20 emisoras memorizadas y las 30 emisoras que haya recibido anteriormente. “PTY SEARCH” parpadea durante la búsqueda.
Cuando el reproductor encuentra el tipo de programa que desea, detiene la búsqueda.

Nota

Cuando el tipo de programa que ha seleccionado no se está emitiendo aparece “NO PTY”.

continúa

Utilización del sistema de datos de radio (RDS) (continuación)

Lista de tipos de programa (PTY)

Las palabras entre paréntesis son las indicaciones que aparecen en el visor.

Noticias (NEWS)

Avances informativos, acontecimientos y puntos de vista públicamente expresados, reportajes y temas de actualidad.

Temas de actualidad (AFFAIRS)

Programas en los que se amplían las noticias, generalmente con estilos o conceptos de presentación diferentes, en los que se incluyen debates o análisis.

Información (INFO)

Programas cuyo propósito es ofrecer consejos en el más amplio sentido.

Deportes (SPORT)

Programas en los que se tratan todos los aspectos del deporte.

Educativos (EDUCATE)

Programas de temas principalmente educativos, en los que el elemento formal es fundamental.

Drama (DRAMA)

Todas las obras y seriales de radio.

Cultura (CULTURE)

Programas en los que se trata cualquier aspecto de la cultura nacional o regional, incluidos el idioma, el teatro, etc.

Ciencia (SCIENCE)

Programas sobre tecnología y ciencias naturales.

Varietades (VARIED)

Empleado para programas basados en el diálogo principalmente, por lo general de entretenimiento y que no cubren las demás categorías. Se incluyen, por ejemplo: concursos, juegos de panel, entrevistas a personalidades.

Música "pop" (POP M)

Música comercial, que podría generalmente considerarse como popular actual, a menudo presente en las listas de ventas de discos actuales o recientes.

Música "rock" (ROCK M)

Música moderna contemporánea, normalmente compuesta e interpretada por músicos jóvenes.

Música fácil de escuchar (MOR M)

(Música fácil de escuchar). Término común utilizado para describir a la música considerada como "fácil de escuchar", opuesta a la música pop, rock o clásica. La música incluida en esta categoría es con frecuencia, aunque no siempre, vocal, y normalmente de corta duración.

Clásica ligera (LIGHT M)

Música clásica destinada principalmente a todos los públicos en vez de a especialistas. Ejemplos de este tipo de música son la música instrumental y la vocal o las obras corales.

Clásica (CLASSICS)

Interpretaciones de principales obras orquestales, sinfonías, música de cámara, etc., incluidas las grandes óperas.

Música de otros tipos (OTHER M)

Estilos de música que no encajan en ninguna de las demás categorías. Se usa particularmente para música de especialistas, como por ejemplo "Rhythm & Blues" y "Reggae".

Información meteorológica (WEATHER)

Información y previsiones meteorológicas.

Economía (FINANCE)

Información sobre la Bolsa, comercio, etc.

Programas infantiles (CHILDREN)

Programas destinados a una audiencia infantil, principalmente con fines de entretenimiento e interés general, en los que el objetivo no es educativo en general.

Temas sociales (SOCIAL)

Programas sobre personas y cosas que les influyen de forma individual o en grupo. Incluyen sociología, historia, geografía, psicología y sociedad.

Religión (RELIGION)

Aspectos de creencias y fe, en los que hay presente un Dios o varios, la naturaleza de la existencia y la ética.

Conversación telefónica (PHONE IN)

En estos programas, miembros del público expresan sus puntos de vista por teléfono o en un foro público.

Viajes (TRAVEL)

Asuntos y programas cuyo tema principal son los viajes de destino cercano y lejano, paquetes de viaje e ideas sobre viajes, y oportunidades.

Ocio (LEISURE)

Programas cuyo tema son las actividades recreativas en los que puede participar el oyente. Como ejemplos se incluyen jardinería, pesca, antigüedades, cocina, comidas y vinos, etc.

Música "jazz" (JAZZ)

Música polifónica y sincopada caracterizada por la improvisación.

Música "country" (COUNTRY)

Canciones originarias de la tradición musical de los estados del Sur de Estados Unidos, o que continúan dicha tradición. Se caracterizan por una línea narrativa de la historia y una melodía directas.

Música nacional (NATION M)

Música popular de hoy en día nacional o regional en el idioma de ese país, como oposición a la música "pop" internacional, normalmente inspirada en Estados Unidos o en el Reino Unido y en inglés.

Melodías de ayer (OLDIES)

Música popular de los llamados "años dorados".

Música "folk" (FOLK M)

Música cuyas raíces se encuentran en la cultura musical de una determinada nación, normalmente interpretada con instrumentos acústicos. La narrativa o la historia puede estar basada en personajes o acontecimientos históricos.

Documentales (DOCUMENT)

Programas en los que se tratan temas reales, presentados con un estilo de investigación.

Selección del énfasis de audio

Puede ajustar el énfasis de audio del sonido que esté escuchando.

Selección de las características de sonido

Pulse SOUND varias veces para seleccionar el énfasis de audio que desee.

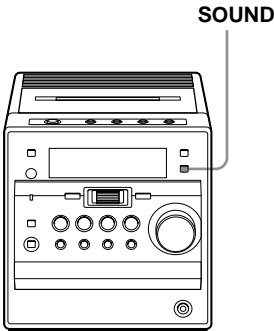

Selección del énfasis de audio

Pulse MEGA BASS en el mando a distancia para que aparezca “MEGABASS” en el visor.

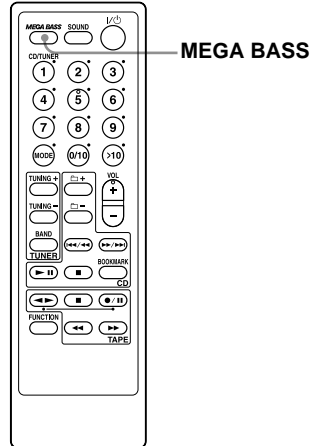

Para volver al sonido normal, pulse de nuevo el botón para que “MEGABASS” desaparezca del visor.

Elija	Para obtener
	sonidos potentes y nítidos con enfatización de las gamas baja y alta de audio
	sonidos brillantes y ligeros con enfatización de las gamas alta y media de audio
	sonidos de percusión con énfasis en los graves
	sonidos vocales con enfatización de la gama media de audio
	la gama dinámica completa de música, como música clásica

Ajuste del reloj

La indicación “- -: -” aparecerá en el visor hasta que ajuste el reloj.

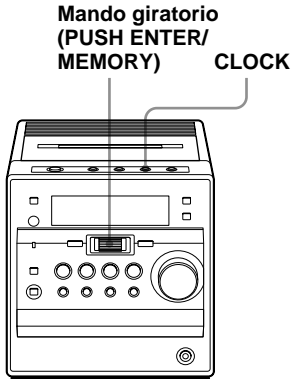

Antes de comenzar, conecte el sistema (consulte las páginas 38 a 39).

- 1 Mantenga pulsado CLOCK hasta que parpadeen los dígitos de la hora.



- 2 Ajuste el reloj.
 - 1 Gire el mando giratorio para ajustar la hora y púlselo.
 - 2 Gire el mando giratorio para ajustar los minutos.



- 3 Pulse el mando giratorio. El reloj se pondrá en funcionamiento a partir de 00 segundos.

Nota

Si desconecta el cable de alimentación, la pantalla del reloj volverá a mostrar “- -: -”. En este caso, vuelva a configurar el reloj.

Sugerencia

El sistema de indicación horaria de este reproductor es el siguiente:

Modelo coreano (sistema de 12 horas):

AM 12:00 = medianoche

PM 12:00 = mediodía

Otros modelos (sistema 24 horas):

0:00 = medianoche

Para comprobar la hora actual Pulse CLOCK una vez para mostrar el reloj y otra más para volver a la pantalla anterior.

Activación automática del sistema

Es posible despertarse con música o con un programa de radio a una hora programada. Compruebe que ha ajustado el reloj (consulte “Ajuste del reloj”, página 33).

Mando giratorio (PUSH ENTER/MEMORY)

STANDBY

TIMER

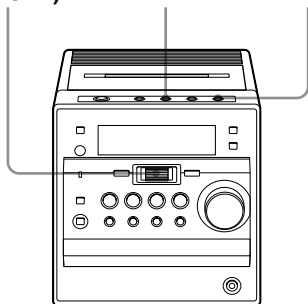

Antes de comenzar, compruebe que la indicación  (reloj) no esté iluminada en el visor. Si lo está, pulse STANDBY.

- 1 Prepare la fuente de música que desee reproducir.

Fuente	Realice lo siguiente
CD	Inserte un CD.
TAPE	Inserte una cinta.
TUNER	Sintonice una emisora.
LINE	Encienda el equipo conectado a LINE IN.

- 2 Pulse TIMER. Aparecen el indicador  y la pantalla de ajuste.
- 3 Gire el mando giratorio para seleccionar “PB” y púlselo para introducir la selección.

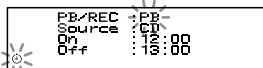

- 4 Gire el mando giratorio para seleccionar la fuente de música que desee reproducir (“CD”, “TAPE”, “TUNER” o “LINE”) y púlselo para introducir la selección.

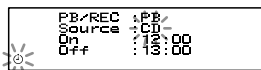

- 5 Ajuste el temporizador a la hora exacta hasta la que desee que siga sonando la música.
 - 1 Gire el mando giratorio para ajustar la hora y púlselo.

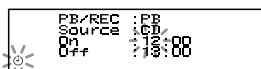

- 2 Gire el mando giratorio para ajustar los minutos y púlselo.

- 6 Ajuste el temporizador a la hora exacta a la que desee que se apague la música. (Siga el procedimiento descrito en el paso 5).

- 7 Gire el mando giratorio para ajustar el volumen deseado.



- 8 Pulse STANDBY. El indicador  se ilumina y se desconecta la alimentación y el reproductor entra en el modo de espera. A la hora memorizada, el aparato se encenderá y se reproducirá la música. Más tarde, se desconectará la alimentación a la hora memorizada y el reproductor regresará al modo de espera.

Para comprobar/cambiar la configuración del temporizador de activación automática

Pulse **TIMER** para comprobar la configuración.

Para cambiar la configuración, muestre la configuración que desee cambiar, seleccione el elemento de configuración pulsando **TUNING +** o **TUNING -** o el mando giratorio y, a continuación, vuelva a introducirlo.

Para emplear el reproductor antes de que se inicie la reproducción con temporizador. Si enciende el reproductor, puede emplearlo con normalidad (en el caso de la radio, si escucha una emisora diferente a la sintonizada en el paso 1 de la página 34, se sintonizará esa emisora a la hora programada). Apague el reproductor antes de la hora programada.

Para detener la reproducción
Desactive la alimentación.

Nota

No es posible ajustar el temporizador de activación automática y el temporizador de grabación al mismo tiempo.

Sugerencias

- Para salir del modo de espera, pulse **STANDBY** para que desaparezca la indicación ☺.
- Los ajustes programados se conservan hasta que vuelva a ajustarlos.
- Si pulsa **STANDBY** durante la reproducción, se desconectará la alimentación y el reproductor entrará en el modo de espera.

Grabación de programas de radio con el temporizador

Es posible ajustar el temporizador para grabar programas de radio a una hora determinada. También es posible grabar el sonido del componente conectado a la toma **LINE IN** mediante el temporizador. Compruebe que ha ajustado el reloj (consulte “Ajuste del reloj” en la página 33).

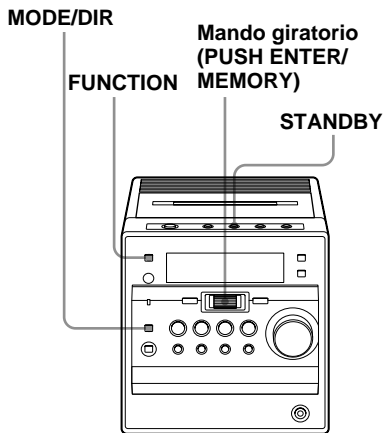

Temporizador

Antes de comenzar, compruebe que la indicación ☺ (reloj) no esté iluminada en el visor. Si lo está, pulse **STANDBY**.

- 1** Sintonice la emisora de radio e inserte una cinta virgen en el compartimiento de cintas con la cara en la que desee grabar hacia arriba.
- 2** Pulse **FUNCTION** repetidamente hasta que aparezca “TAPE” en el visor.
- 3** Pulse **MODE/DIR** para seleccionar el sentido de grabación de la cinta.

	Indicación
Una cara	⇒
Ambas caras	↔

continúa

- 4** Pulse **TIMER** para que aparezcan el indicador ☀ y la pantalla de ajuste.

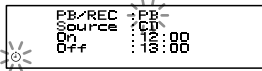

- 5** Gire el mando giratorio para seleccionar “REC” y púlselo para introducir la selección.

- 6** Gire el mando giratorio para seleccionar “TUNER” o “LINE” y púlselo para introducir la selección.

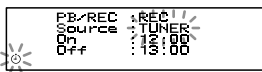

- 7** Ajuste el temporizador a la hora exacta a la que desee iniciar la grabación.

- ① Gire el mando giratorio para ajustar la hora y púlselo.

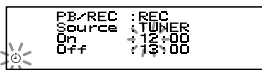

- ② Gire el mando giratorio para ajustar los minutos y púlselo.

- 8** Ajuste el temporizador a la hora exacta a la que desee detener la grabación. (Siga el procedimiento descrito en el paso 7.)

- 9** Gire el mando giratorio para ajustar el volumen deseado.



- 10** Pulse **STANDBY**.

Se desconectará la alimentación y el reproductor entrará en el modo de espera. Aparecen el indicador ☀ y “REC”.

A la hora memorizada, el aparato se encenderá y se iniciará la grabación.

Más tarde, la alimentación se desconectará a la hora memorizada y el reproductor regresará al modo de espera.

Para comprobar o cambiar la configuración del temporizador de grabación

Pulse **TIMER** para comprobar la configuración.

Para cambiar la configuración, muestre el ajuste que desee cambiar, seleccione el elemento de configuración pulsando **TUNING +** o **TUNING -** o el mando giratorio e introduzca un nuevo valor para él.

Para utilizar el reproductor antes de que se inicie una grabación mediante temporizador

Si enciende el reproductor, puede utilizarlo de la forma habitual (en el caso de la radio, si escucha una emisora distinta de la sintonizada en el paso 1 de la página 35, se grabará dicha emisora a la hora memorizada). Apague el reproductor antes de la hora memorizada.

Nota

No es posible ajustar el temporizador de grabación y el temporizador de activación automática (página 34) al mismo tiempo.

Sugerencias

- Cuando reciba el programa AM en el paso 1, pulse **REC** para comprobar si se escucha ruido. Si así fuera, pulse **MODE/DIR** para seleccionar la posición de **ISS** (Interruptor de supresión de interferencias) que reduzca más el ruido.
- Para salir del modo de espera, pulse **STANDBY** una vez para que desaparezcan el indicador ☀ y “REC”.
- Los ajustes memorizados permanecen hasta que los reinicie.
- Cuando se selecciona la grabación en ambas caras, la grabación se detendrá una vez que haya finalizado la grabación en ambas caras, de forma que no se produzca ninguna grabación accidental.

Desactivación automática del sistema

Puede programar el reproductor para que se apague automáticamente transcurridos 10, 20, 30, 60, 90 ó 120 minutos, de forma que pueda quedarse dormido escuchando música.

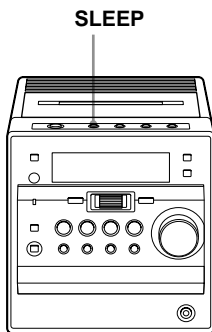

- 1 Reproduzca la fuente de música que desee.
- 2 Pulse SLEEP para que aparezca "SLEEP".
- 3 Pulse SLEEP para seleccionar los minutos tras los cuales el reproductor se apagará automáticamente. Cada vez que pulse el botón, la indicación cambiará de la siguiente forma:
"60" → "90" → "120" → "OFF" → "10" → "20" → "30".

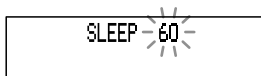

Si transcurren 4 segundos después de pulsar SLEEP, los minutos mostrados en el visor se almacenarán en la memoria.

Una vez transcurrido el espacio de tiempo programado, la música dejará de oírse y el reproductor se apagará automáticamente.

Para cancelar la función de desactivación automática Pulse SLEEP repetidamente hasta que aparezca "SLEEP OFF" en el visor.

Para cambiar la hora memorizada

Vuelva a realizar los pasos 2 y 3.

Sugerencias

- La luz de fondo del visor se apaga mientras el temporizador de desactivación automática está en funcionamiento.
- Es posible combinar el temporizador de activación con el de desactivación. Ajuste primero el temporizador de activación (página 34), active la alimentación y, a continuación, ajuste el de desactivación.
- Puede preparar músicas diferentes para el temporizador de activación y para el de desactivación. No obstante, no es posible almacenar emisoras de radio diferentes.
- Puede definir niveles de volumen diferentes para el temporizador de activación y para el de desactivación. Por ejemplo, puede quedarse dormido con un nivel de volumen bajo y despertarse con uno mayor.

Conexión del sistema

Asegúrese de desconectar la alimentación antes de realizar cualquier conexión.

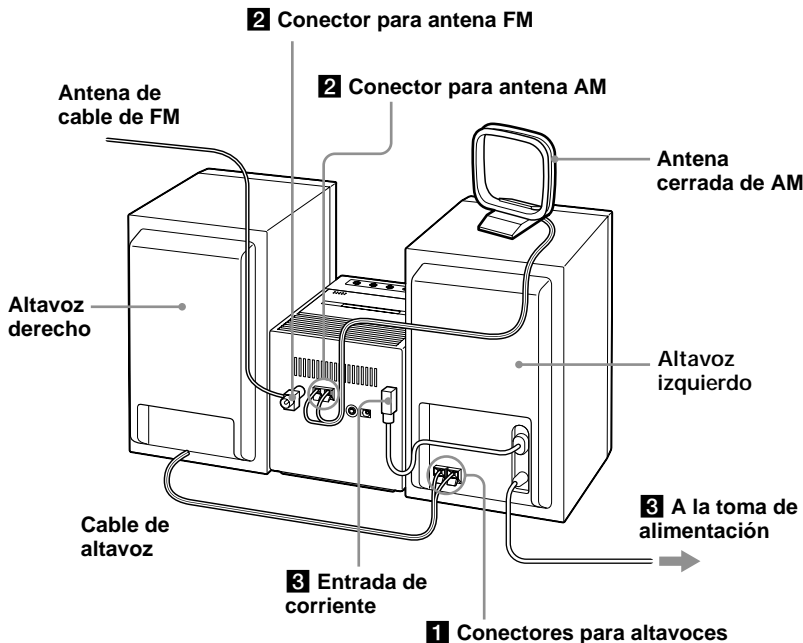

1 Conexión de los altavoces

Conecte el cable de los altavoces desde el altavoz derecho al altavoz izquierdo; el cable blanco debe conectarse al conector de color rojo y el cable negro al otro conector.

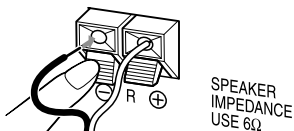

2 Conexión de las antenas

Antena de FM* (suministrada)

Antena cerrada de AM** (suministrada)

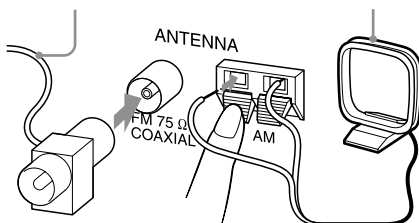

* Mantenga la antena en posición horizontal en la medida de lo posible.

** Reoriente la antena para mejorar la recepción de la emisión.

Instalación de la antena cerrada de AM

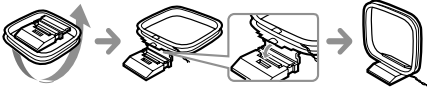

3 Conexión del cable de alimentación de ca

- 1 Conecte el cable de alimentación del altavoz izquierdo a la toma **SPEAKER OUT (POWER IN)** situada en la parte posterior del reproductor.

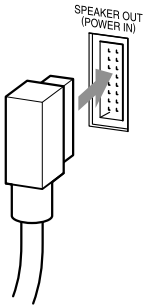

- 2 Inserte el extremo del cable de alimentación de ca del altavoz izquierdo a la toma de pared.

Nota

Si desconecta el cable de alimentación o se produce un apagón, la configuración del reloj y otros ajustes memorizados volverán a los ajustes iniciales. En este caso, deberá volver a configurar el reloj y/o el resto de ajustes memorizados.

Cambio del intervalo de sintonización de AM

El intervalo de sintonización de AM está preajustado en 9 kHz de forma predeterminada.

Si necesita cambiar el intervalo de sintonización de AM, haga lo siguiente:

- 1 Pulse **TUNER BAND•AUTO PRESET** hasta que aparezca "AM".
- 2 Pulse el mando giratorio durante 2 segundos.
- 3 Pulse **TUNER BAND•AUTO PRESET** durante 2 segundos.
"AM 9kHz" o "AM 10kHz" parpadea.
- 4 Pulse **◀◀/◀** o **▶/▶▶** para seleccionar "AM 9kHz" para el intervalo de 9 kHz o "AM 10kHz" para el intervalo de 10 kHz.
- 5 Pulse el mando giratorio para introducir la selección.

Una vez cambiado el intervalo de sintonización, es necesario memorizar de nuevo las emisoras de radio AM.

4 Inserción de las pilas en el mando a distancia

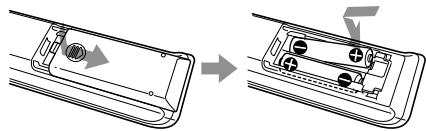

Inserte dos pilas R03 (tamaño AAA (no suministradas)).

Sustitución de las pilas

Con un uso normal, las pilas deben durar aproximadamente seis meses. Cuando el reproductor no responda al mando a distancia, sustituya todas las pilas por unas nuevas.

Ajuste del contraste del visor

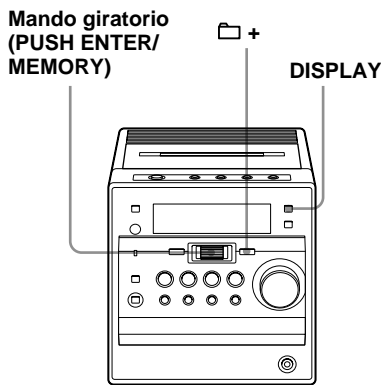

- 1 Pulse DISPLAY cuando el reproductor esté apagado.

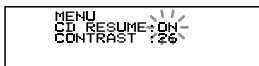

Aparece la pantalla MENU.

- 2 Pulse el mando giratorio o + para seleccionar "CONTRAST". Los dígitos de contraste (entre 1 y 32) parpadean en el visor.

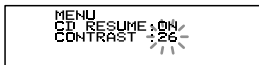

- 3 Gire el mando giratorio para seleccionar el número del contraste que desea mientras observa el visor.
- 4 Pulse el mando giratorio para introducir la selección.

Conexión de componentes opcionales

Es posible grabar un CD de audio en un MD o disfrutar del sonido de una videograbadora, televisor o una grabadora/reproductor de MD mediante los altavoces de este reproductor. Asegúrese de desactivar la alimentación de cada componente antes de realizar las conexiones.

Para más información, consulte el manual de instrucciones del componente que vaya a conectar.

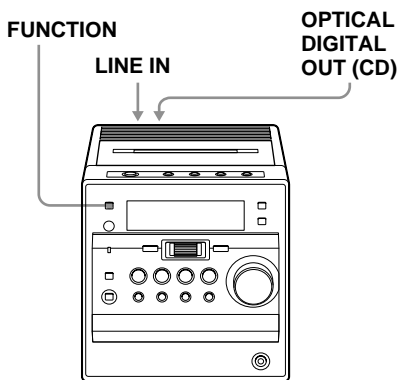

Grabación de un CD de audio en una grabadora de MiniDisc o una grabadora DAT

Grabadora de MD, grabadora DAT, etc.

a la toma OPTICAL DIGITAL OUT (CD)

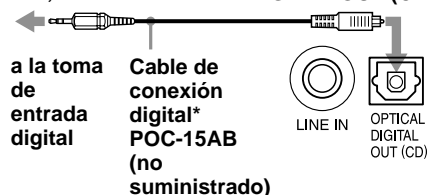

* Seleccione el cable de conexión en función del tipo de toma de entrada digital de la grabadora que vaya a conectar. Para más información, consulte el manual de instrucciones del componente que vaya a conectar. La toma OPTICAL DIGITAL OUT (CD) de esta unidad es cuadrada.

Tipo de toma del componente que vaya a conectarse	Número de modelo del cable de conexión
Miniclavija óptica (grabadora de MD, etc.)	POC-15AB
Conector óptico de forma cuadrada (grabadora de MD, grabadora DAT, etc.)	POC-15A

1 Conecte la toma OPTICAL DIGITAL OUT (CD) con la toma de entrada digital de la grabadora de MD u otro componente que utilice un cable de conexión digital (no suministrado).

2 Active la alimentación de este reproductor y del componente conectado.

3 Prepare el componente conectado para la grabación.

4 Inicie la reproducción del CD de audio de este reproductor.

Nota

No es posible grabar un CD de ATRAC/CD de MP3.

Recepción del sonido de un televisor, una videograbadora o un reproductor/una grabadora de MiniDisc

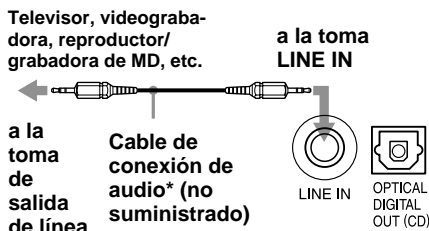

* Para grabadora de MD: un cable con una miniclavija estéreo en ambos extremos. Para televisor y videograbadora: un cable con una miniclavija estéreo en un extremo y dos conectores fonográficos en el otro.

1 Conecte la toma LINE IN con la toma de salida de línea del reproductor de MD u otro componente que utilice un cable de conexión de audio (no suministrado).

2 Active la alimentación de este reproductor y del componente conectado.

3 Pulse FUNCTION para mostrar "LINE" e inicie la reproducción de sonido en el componente conectado. El sonido del componente conectado se emite por los altavoces.

Nota

Conecte firmemente los cables para evitar fallos en el funcionamiento.

Sugerencia

Puede grabarse el sonido que se obtiene del componente conectado. Inserte una cinta virgen en la pletina y pulse REC dos veces (en el mando a distancia, mantenga pulsado ●/|| y pulse ◀▶) (páginas 15 y 16).

Precauciones

Seguridad

- No desmonte el aparato, ya que el haz láser utilizado en la sección del reproductor de discos compactos es perjudicial para los ojos. Solicite asistencia técnica sólo a personal especializado.
- Si cae algún objeto sólido o se vierte líquido sobre el reproductor, desenchúfelo y haga que lo revise personal especializado antes de volver a utilizarlo.
- Los discos con formas no estándar (p. ej., corazón, cuadrado, estrella) no pueden reproducirse en este reproductor. Si lo intenta, puede dañar el reproductor. No utilice tales discos.

Fuentes de alimentación

- El reproductor no estará desconectado de la fuente de alimentación de ca (corriente eléctrica) mientras esté conectado a la toma de pared, aunque haya apagado el propio reproductor.
- La placa de características que indica la tensión de funcionamiento, consumo de energía, etc., está situada en la parte posterior.

Colocación

- No deje el reproductor en un lugar cercano a fuentes térmicas ni expuesto a la luz solar directa, al polvo excesivo ni a golpes mecánicos.
- No coloque el reproductor en un lugar inclinado ni inestable.
- No coloque ningún objeto a una distancia inferior a 10 mm del aparato. Procure no obstruir los orificios de ventilación para lograr el funcionamiento apropiado del reproductor y prolongar la duración de sus componentes.
- Si deja el reproductor en un automóvil aparcado al sol, elija un lugar dentro del automóvil donde la unidad no esté expuesta a los rayos directos del sol.

- Puesto que los altavoces están provistos de imanes potentes, mantenga alejados del reproductor tarjetas personales de crédito con codificación magnética y relojes de cuerda para evitar posibles daños producidos por los imanes.

Funcionamiento

- Si desplaza el reproductor directamente de un lugar frío a otro cálido, o si lo coloca en una sala muy húmeda, puede condensarse humedad en la lente del interior de la sección del reproductor de discos compactos. Si esto ocurre, el reproductor no funcionará adecuadamente. En este caso, extraiga el CD y espere durante una hora aproximadamente hasta que se evapore la humedad.
- Si no ha utilizado el reproductor durante mucho tiempo, ajústelo en el modo de reproducción para que se caliente durante unos minutos antes de insertar un casete.

Notas sobre discos compactos

- Antes de la reproducción, limpie el CD con un paño de limpieza desde el centro hacia los bordes.



- No utilice disolventes como bencina, diluyentes, limpiadores comercialmente disponibles o aerosoles antiestáticos para discos de vinilo.
- No esponga el CD a la luz solar directa ni a fuentes térmicas como conductos de aire caliente; tampoco lo deje en un automóvil aparcado al sol, ya que puede producirse un considerable aumento de temperatura en el interior del automóvil.
- No adhiera papeles ni adhesivos sobre el CD, ni rañe su superficie.
- Tras la reproducción, guarde el CD en su caja.

Si el disco está rayado, sucio o tiene huellas dactilares, pueden producirse errores de seguimiento.

Acerca de los discos CD-R/CD-RW

Este reproductor puede reproducir CD-R o CD-RW grabados en formato ATRAC3plus/ATRAC3, MP3 o CDDA*, pero la calidad de la reproducción puede variar en función de la calidad del disco y el estado del dispositivo de grabación.

* CDDA es la abreviatura de Compact Disc Digital Audio, que es un estándar de grabación utilizado para los CD de audio.

Notas sobre los casetes

- Rompa la lengüeta del casete de la cara A o B para evitar grabaciones accidentales. Si desea volver a utilizar la cinta para grabar, cubra el orificio de la lengüeta rota con cinta adhesiva.

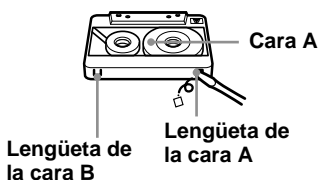

- No se recomienda la utilización de cintas de más de 90 minutos de duración. Dichas cintas son muy finas y suelen dilatarse con facilidad, lo que puede provocar errores de funcionamiento en la unidad o un deterioro del sonido.

Si desea realizar alguna consulta o solucionar algún problema referente al reproductor, póngase en contacto con el distribuidor Sony más próximo.

Solución de problemas

Generales

La alimentación no está conectada.

- Conecte de forma segura el cable de alimentación de ca a la toma de pared.

Ausencia de sonido.

- Pulse I/⏻ para encender el reproductor.
- Ajuste del volumen.
- Desenchufe los auriculares cuando escuche a través de los altavoces.

Se oye ruido.

- Alguien está utilizando un teléfono móvil u otro equipo que emite ondas de radio cerca del reproductor. → Aleje el teléfono móvil, etc., del reproductor.

Reproductor de CD

“No Disc” se ilumina en el visor incluso si hay colocado un CD.

- Inserte el CD con la superficie de la etiqueta hacia arriba.
- El CD-R/CD-RW no ha sido finalizado. Finalice el CD-R/CD-RW con el dispositivo de grabación.
- Existe un problema con la calidad del CD-R/CD-RW, el dispositivo de grabación o el software de aplicación.
- El CD-R/CD-RW está vacío.

El CD no se reproduce.

- Coloque el CD con la superficie de la etiqueta hacia arriba.
- Limpie el CD.
- Extraiga el CD y deje la bandeja abierta durante una hora aproximadamente para que se seque la condensación de humedad.

El sonido se pierde.

- Baje el volumen.
- Limpie el CD o sustitúyalo si está muy dañado.
- Coloque el reproductor en un lugar sin vibraciones.
- Limpie la lente con un soplador disponible en el mercado.
- Pueden producirse pérdidas de sonido o ruido si se utilizan discos CD-R/CD-RW de baja calidad o si existe algún problema con el dispositivo de grabación o el software de aplicación.

continúa

Solución de problemas (continuación)

Se muestra la indicación “No File”.

- Está intentando reproducir un CD-R/CD-RW que no contiene un archivo ATRAC o MP3. (página 4)

Radio

El sonido es débil o de baja calidad.

- Aleje el reproductor del televisor.

La imagen del televisor es inestable.

- Si escucha un programa de FM cerca del televisor con una antena interior, aleje el reproductor del televisor.

Reproductor de cintas

La cinta no se mueve cuando se pulsa un botón de operación.

- Inserte la cinta adecuadamente y cierre firmemente la pletina.

El botón REC no funciona o la cinta no se reproduce.

- Asegúrese de que la lengüeta de seguridad de la cinta que se encuentra en la pletina se encuentra en su sitio. De no ser así, aparecerá el mensaje “No Tab”.
- Pulse FUNCTION para cambiar la función del reproductor a “TAPE”.

La cinta no se borra por completo.

- Limpie el cabezal de borrado (consulte la página 45).
- Está reproduciendo una fuente grabada en una cinta TYPE II (posición alta) o TYPE IV (de metal) con esta unidad. Realice la grabación en una cinta TYPE I (normal) y reproduzca.

La cinta no graba.

- Asegúrese de que la cinta está correctamente insertada. De no ser así, aparecerá el mensaje “No Tape”.
- Asegúrese de que la lengüeta de seguridad de la cinta que se encuentra en la pletina se encuentra en su sitio. De no ser así, aparecerá el mensaje “No Tab”.

El sonido es débil/La calidad de sonido es deficiente.

- Limpie los cabezales, los rodillos de apriete y los cabrestantes (consulte la página 45).
- Desmagnetice los cabezales con un desmagnetizador (consulte la página 45).

No es posible ajustar el reproductor de cintas en el modo de pausa durante la reproducción.

- El reproductor de cintas puede ajustarse en el modo de pausa solamente durante las grabaciones.

Temporizador

El temporizador no funciona.

- Compruebe que la hora que muestra el reloj sea correcta.
- Compruebe si se ha producido un corte en el suministro de alimentación de ca.
- Asegúrese de que la cinta no se ha bobinado hasta el final.
- Compruebe que se muestra la indicación ⌚ (reloj).

Mando a distancia

El mando a distancia no funciona.

- Sustituya todas las pilas del mando a distancia por unas nuevas si disponen de poca energía.
- Asegúrese de que orienta el mando a distancia hacia el sensor de control remoto del reproductor.
- Elimine los obstáculos que haya entre el mando a distancia y el reproductor.
- Compruebe que el sensor de control remoto no esté expuesto a iluminaciones intensas, como a la luz solar directa o a lámparas fluorescentes.
- Acérquese al reproductor cuando utilice el mando a distancia.

Si el problema persiste tras poner en práctica las soluciones descritas anteriormente, desconecte el cable de alimentación de ca. Una vez que desaparezcan todas las indicaciones del visor, vuelva a conectar el cable de alimentación. Si el problema no se soluciona, consulte con su distribuidor Sony más cercano. En ese caso, asegúrese de llevar consigo, junto con la unidad principal, el altavoz izquierdo que contiene la sección de alimentación (CMT-A50/A70).

Mantenimiento

Limpieza de los cabezales y del recorrido de la cinta

Limpie los cabezales, los rodillos de apriete y los cabrestantes con un bastoncillo de algodón ligeramente humedecido con un líquido de limpieza o con alcohol cada 10 horas de uso con el fin de obtener una calidad óptima de reproducción y grabación. No obstante, para realizar grabaciones con la mejor calidad posible, se recomienda limpiar todas las superficies por las que se desplaza la cinta antes de cada grabación.



Después de realizar la limpieza, inserte la cinta una vez que se hayan secado por completo las partes que ha limpiado.

Desmagnetización de los cabezales de cinta

Tras 20 a 30 horas de uso, se acumula suficiente magnetismo residual en los cabezales de la cinta como para empezar a producir pérdidas de sonido de alta frecuencia y siseo. Llegado este momento, debe desmagnetizar los cabezales y todas las piezas metálicas que se encuentren en el recorrido de la cinta con un desmagnetizador de cabezales de cinta disponible en el mercado.

Limpieza del exterior

Limpie el exterior, el panel y los controles con un paño suave ligeramente humedecido con una solución de detergente poco concentrado. No utilice estropajos abrasivos, detergente en polvo ni disolventes, como alcohol o bencina.

Especificaciones

Reproductor de CD

Sistema

Sistema audio digital del disco compacto

Propiedades del diodo láser

Material: GaAlAs

Longitud de onda: 780 nm

Duración de la emisión: Continua

Salida de láser: Menos de 44,6 μ W

(Esta salida es el valor medido a una distancia de aproximadamente 200 mm de la superficie del objetivo del bloque de recogida óptica con una apertura de 7 mm.)

Velocidad del eje

De 400 r/min (rpm) a 1 000 r/min (rpm) (CLV)

Número de canales

2

Respuesta de frecuencia

20 - 20 000 Hz $\pm 0/-1$ dB

Fluctuación y trémolo

Bajo límites medibles

Radio

Gama de frecuencias

FM 87,5 - 108 MHz

AM 531 - 1 611 kHz (intervalo de 9 kHz)

530 - 1 610 kHz (intervalo de 10 kHz)

IF

FM: 10,7 MHz

AM: 450 kHz

Antenas

FM: Antena de cable

AM: Antena cerrada

Sección de la grabadora de cassetes

Sistema de grabación

4 pistas, 2 canales estéreo

Tiempo de bobinado rápido

Aprox. 112s (seg.) con cassetes Sony C-60

Respuesta de frecuencia

TYPE I (normal): 50 - 15 000 Hz

Generales

Altavoz

Altavoz de agudos: 4 cm de diámetro, 6 Ω

Altavoz potenciador de graves: 13 cm de diámetro, 6 Ω

Radiador pasivo: 10 cm de diámetro (sólo el CMT-A50)

Entrada

Toma LINE IN (minitoma estéreo):

430 mV de nivel de entrada mínimo

Salidas

Toma de auriculares (minitoma estéreo):

Para auriculares de 8 a 64 W de impedancia

OPTICAL DIGITAL OUT (CD) (conector de salida óptico):

630 a 690 nm de longitud de onda

Salida de potencia máxima

CMT-A50: 20 W

CMT-A70: 60 W

Requisitos de alimentación

Para sistemas de componentes personales:

Modelo coreano: ca 220 V, 60 Hz

Otros modelos: ca 230 V, 50 Hz

Para el mando a distancia:

cc 3 V (2 pilas tamaño AAA (R03))

Consumo

CMT-A50: 50 W

CMT-A70: 100 W

Dimensiones

Reproductor:

Aprox. 136 \times 151,8 \times 204 mm (an/al/pr) (incluidas partes salientes)

Altavoces:

CMT-A50: Aprox. 128 \times 287 \times 215 mm (an/al/pr)

(incluidas partes salientes)

CMT-A70: Aprox. 164 \times 267 \times 255 mm (an/al/pr)

(incluidas partes salientes)

Peso

CMT-A50:

Reproductor: aprox. 1,6 kg

Altavoz izquierdo: aprox. 4,3 kg

Altavoz derecho: aprox. 2,2 kg

CMT-A70:

Reproductor: aprox. 1,6 kg

Altavoz izquierdo: aprox. 5,6 kg

Altavoz derecho: aprox. 2,9 kg

Accesorios suministrados

Mando a distancia (1)

Antena de cable de FM (1)

Antena cerrada de AM (1)

CD-ROM (SonicStage) (1)

Guía de instalación/instrucciones de SonicStage (1)

Patentes de los EE.UU. y otros países usados con licencia de Dolby Laboratories.

El diseño y las especificaciones están sujetos a cambios sin previo aviso.

Accesorios opcionales

Auriculares Sony MDR

Índice alfabético

A

Ajuste del contraste del visor 40
Ajuste del rejoj 33

B

Buscar 19

C

Cambio de la configuración de reanudación de reproducción 26

CD de ATRAC

acerca de ATRAC3 5
orden de reproducción 8
visor 17

CD-ROM (SonicStage) 4

Conectar

cable de alimentación de ca 39
componentes opcionales 40
el sistema. Consulte
Conexión del sistema

Conexión

altavoces 38
antenas 38
sistema 38

Creación de su propio programa 24

D

Desactivación automática del sistema 37

Desmagnetización de los cabezales de la cinta 45

E

Emisoras de radio
memorizar 27
reproducir 28

Énfasis de audio 32

Escuchar

la radio 10
un televisor, una videograbadora y un reproductor/grabadora de MD 41

Especificaciones 46
Etiqueta ID3 17

F

Formato CDDA 5

G, H

Grabar

en un MD o un DAT 41
en una cinta 14
pistas programadas 25
programas de radio con el temporizador 35
todas las pistas del CD 14

I, J, K

Instalación 38

L

Limpieza

cabezales y recorrido de la cinta 45
exterior 45

Localizar una pista específica 18

M, N, O

Mantenimiento 45

MEGA BASS 32

Mejorar la recepción de la emisión 11

Memorización de emisoras de radio 27

MP3

acerca de MP3 5
orden de reproducción 8
visor 17

P, Q

Pilas para el mando a distancia 39

Precauciones 42

PTY 29

R

RDS 28

Reanudación de la reproducción 7, 26

Reproducción aleatoria 21

Reproducción de listas de reproducción m3u 23

Reproducción de pistas con marcas 22

Reproducción de una sola pista 21

Reproducción repetida 25

Reproducir

emisoras memorizadas de radio 28
pistas de forma repetida 25
pistas en orden aleatorio 21
un CD 6
un grupo específico 20
una cinta 12
una sola pista 21

Reproducir un programa 24

Reproductor de CD 6

Reproductor de cintas 12

S

Seleccionar

intensidad de sonido 32
pistas 19

Solución de problemas 43

SonicStage 4

SOUND 32

T

Temporizador

Activación automática del sistema 34
Desactivación automática del sistema 37
Grabación de programas de radio con el temporizador 35

U

Utilizar el visor 17

V, W, X, Y, Z

Visor 17

Free Manuals Download Website

<http://myh66.com>

<http://usermanuals.us>

<http://www.somanuals.com>

<http://www.4manuals.cc>

<http://www.manual-lib.com>

<http://www.404manual.com>

<http://www.luxmanual.com>

<http://aubethermostatmanual.com>

Golf course search by state

<http://golfingnear.com>

Email search by domain

<http://emailbydomain.com>

Auto manuals search

<http://auto.somanuals.com>

TV manuals search

<http://tv.somanuals.com>