

SONY[®]

Sound Bar

Reference Guide

US

Guide de référence

FR

HT-ST7

WARNING

To reduce the risk of fire or electric shock, do not expose this apparatus to rain or moisture.

The unit is not disconnected from the mains as long as it is connected to the AC outlet, even if the unit itself has been turned off.

To reduce the risk of fire, do not cover the ventilation opening of the appliance with newspapers, tablecloths, curtains, etc.
Do not expose the appliance to naked flame sources (for example, lighted candles).

To reduce the risk of fire or electric shock, do not expose this appliance to dripping or splashing, and do not place objects filled with liquids, such as vases, on the appliance.

As the main plug is used to disconnect the unit from the mains, connect the unit to an easily accessible AC outlet. Should you notice an abnormality in the unit, disconnect the main plug from the AC outlet immediately.

Do not install the appliance in a confined space, such as a bookcase or built-in cabinet.

Do not expose batteries or appliances with battery-installed to excessive heat, such as sunshine and fire.

Indoor use only.

For the customers in the U.S.A



This symbol is intended to alert the user to the presence of uninsulated "dangerous voltage" within the product's enclosure that may be of sufficient magnitude to constitute a risk of electric shock to persons.



This symbol is intended to alert the user to the presence of important operating and maintenance (servicing) instructions in the literature accompanying the appliance.

Owner's Record

The model and serial numbers are located on the rear panel of the unit. Record the serial numbers in the space provided below. Refer to them whenever you call upon your Sony dealer regarding this product.

Model No. HT-ST7

Serial No. _____

Important Safety Instructions

- 1) Read these instructions.
- 2) Keep these instructions.
- 3) Heed all warnings.
- 4) Follow all instructions.
- 5) Do not use this apparatus near water.
- 6) Clean only with dry cloth.
- 7) Do not block any ventilation openings. Install in accordance with the manufacturer's instructions.
- 8) Do not install near any heat sources such as radiators, heat registers, stoves, or other apparatus (including amplifiers) that produce heat.
- 9) Do not defeat the safety purpose of the polarized or grounding-type plug. A polarized plug has two blades with one wider than the other. A grounding type plug has two blades and a third grounding prong. The wide blade or the third prong are provided for your safety. If the provided plug does not fit into your outlet, consult an electrician for replacement of the obsolete outlet.

- 10) Protect the power cord from being walked on or pinched particularly at plugs, convenience receptacles, and the point where they exit from the apparatus.
- 11) Only use attachments/accessories specified by the manufacturer.
- 12) Use only with the cart, stand, tripod, bracket, or table specified by the manufacturer, or sold with the apparatus. When a cart is used, use caution when moving the cart/apparatus combination to avoid injury from tip-over.



- 13) Unplug this apparatus during lightning storms or when unused for long periods of time.
- 14) Refer all servicing to qualified service personnel. Servicing is required when the apparatus has been damaged in any way, such as power-supply cord or plug is damaged, liquid has been spilled or objects have fallen into the apparatus, the apparatus has been exposed to rain or moisture, does not operate normally, or has been dropped.

The following FCC statement applies only to the version of this model manufactured for sale in the U.S.A. Other versions may not comply with FCC technical regulations.

NOTE:

This equipment has been tested and found to comply with the limits for a Class B digital device, pursuant to Part 15 of the FCC Rules. These limits are designed to provide reasonable protection against harmful interference in a residential installation. This equipment generates, uses and can radiate radio frequency energy and, if not installed and used in accordance with the instructions, may cause harmful interference to radio communications. However, there is no guarantee that interference will not occur in a particular installation. If this equipment does cause harmful interference to radio or television reception, which can be determined by turning the equipment off and on, the user is encouraged to try to correct the interference by one or more of the following measures:

- Reorient or relocate the receiving antenna.
- Increase the separation between the equipment and receiver.

- Connect the equipment into an outlet on a circuit different from that to which the receiver is connected.
- Consult the dealer or an experienced radio/TV technician for help. Properly shielded and grounded cables and connectors must be used for connection to host computers and/or peripherals in order to meet FCC emission limits.

CAUTION

You are cautioned that any changes or modifications not expressly approved in this manual could void your authority to operate this equipment.

This equipment must not be co-located or operated in conjunction with any other antenna or transmitter.

**For the Bar Speaker (SA-ST7)
For the wireless transceiver (EZW-RT50)**

This equipment complies with FCC radiation exposure limits set forth for an uncontrolled environment and meets the FCC radio frequency (RF) Exposure Guidelines in Supplement C to OET65. This equipment should be installed and operated keeping the radiator at least 20 cm or more away from person's body (excluding extremities: hands, wrists, feet and ankles).

For the wireless transceiver (EZW-RT50)

This device complies with Part 15 of the FCC Rules. Operation is subject to the following two conditions: (1) this device may not cause harmful interference, and (2) this device must accept any interference received, including interference that may cause undesired operation.

continued

For the customers in the Canada

Properly shielded and grounded cables and connectors must be used for connection to host computers and/or peripherals.

Operation is subject to the following two conditions:

(1) this device may not cause interference, and (2) this device must accept any interference, including interference that may cause undesired operation of the device.

For the Bar Speaker (SA-ST7)

For the wireless transceiver (EZW-RT50)

This equipment complies with IC radiation exposure limits set forth for an uncontrolled environment and meets the RSS-102 of the IC radio frequency (RF) Exposure rules. This equipment should be installed and operated keeping the radiator at least 20 cm or more away from person's body (excluding extremities: hands, wrists, feet and ankles).

For the wireless transceiver (EZW-RT50)

This Class B digital apparatus complies with Canadian ICES-003.

Table of contents

Precautions	6
BLUETOOTH wireless technology	7
Installing the Bar Speaker on a wall	8
Enabling the IR repeater function (when you cannot control the TV)	9
Enabling the Secure Link function	10
Using the Control for HDMI function	11
Using "BRAVIA" Sync features	12
Troubleshooting	12
Specifications	15

Precautions

On safety

- Should any solid object or liquid fall into the system, unplug the system and have it checked by qualified personnel before operating it any further.
- Do not climb on the Bar Speaker or the subwoofer, as you may fall down and injure yourself, or system damage may result.

On power sources

- Before operating the system, check that the operating voltage is identical to your local power supply. The operating voltage is indicated on the nameplate at the rear of the Bar Speaker.
- If you are not going to use the system for a long time, be sure to disconnect the system from the wall outlet (mains). To disconnect the AC power cord (mains lead), grasp the plug itself; never pull the cord.
- One blade of the plug is wider than the other for the purpose of safety and will fit into the wall outlet (mains) only one way. If you are unable to insert the plug fully into the outlet, contact your dealer.
- AC power cord (mains lead) must be changed only at the qualified service shop.

On heat buildup

Although the system heats up during operation, this is not a malfunction. If you continuously use this system at a large volume, the system temperature of the back and bottom rises considerably. To avoid burning yourself, do not touch the system.

On placement

- Place the system in a location with adequate ventilation to prevent heat buildup and prolong the life of the system.
- Do not place the system near heat sources, or in a place subject to direct sunlight, excessive dust, or mechanical shock.
- Do not place anything at the rear of the Bar Speaker and subwoofer that might block the ventilation holes and cause malfunctions.

- If the system is being used in combination with a TV, VCR, or tape deck, noise may result, and picture quality may suffer. In this case, place the system away from the TV, VCR, or tape deck.
- Use caution when placing the system on surfaces that have been specially treated (with wax, oil, polish, etc.) as staining or discoloration of the surface may result.
- Take care to avoid any possible injury on the corners of the Bar Speaker or the subwoofer.

On handling the subwoofer

Do not place your hand into the slit of the subwoofer when lifting it. The speaker driver may be damaged. When lifting it, hold the bottom of the subwoofer.

On operation

Before connecting other equipment, be sure to turn off and unplug the system.

If you encounter color irregularity on a nearby TV screen

Color irregularities may be observed on certain types of TV sets.

If color irregularity is observed...

Turn off the TV set, then turn it on again after 15 to 30 minutes.

If color irregularity is observed again...

Place the system further away from the TV set.

On cleaning

Clean the system with a soft dry cloth. Do not use any type of abrasive pad, scouring powder or solvent such as alcohol or benzene.

If you have any question or problem concerning your system, please consult your nearest Sony dealer.

Copyrights

This system incorporates Dolby* Digital and the DTS** Digital Surround System.

- * Manufactured under license from Dolby Laboratories. Dolby, and the double-D symbol are trademarks of Dolby Laboratories.
- ** Manufactured under license under U.S. Patent Nos: 5,956,674; 5,974,380; 6,226,616; 6,487,535; 7,212,872; 7,333,929; 7,392,195; 7,272,567 & other U.S. and worldwide patents issued & pending. DTS-HD, the Symbol, & DTS-HD and the Symbol together are registered trademarks of DTS, Inc. Product includes software. © DTS, Inc. All Rights Reserved.

The BLUETOOTH® word mark and logos are registered trademarks owned by Bluetooth SIG, Inc. and any use of such marks by Sony Corporation is under license.

This system incorporates High-Definition Multimedia Interface (HDMI™) technology.

The terms HDMI and HDMI High-Definition Multimedia Interface, and the HDMI Logo are trademarks or registered trademarks of HDMI Licensing LLC in the United States and other countries.

“BRAVIA” logo is a trademark of Sony Corporation.

“x.v.Color” and “x.v.Color” logo are trademarks of Sony Corporation.

The N Mark is a trademark or registered trademark of NFC Forum, Inc. in the United States and in other countries.

Android is a trademark of Google Inc.

© 2012 CSR plc and its group companies.

The aptX® mark and the aptX logo are trade marks of CSR plc or one of its group companies and may be registered in one or more jurisdictions.

Other trademarks and trade names are those of their respective owners.

BLUETOOTH wireless technology

Supported BLUETOOTH version and profiles

Profile refers to a standard set of capabilities for various BLUETOOTH product capabilities. See “Specifications” (page 15) on the BLUETOOTH version and profiles supported by this system.

Notes

- For you to use the BLUETOOTH function, the BLUETOOTH device to be connected must support the same profile as this system. Even if the device supports the same profile, the functions may differ because of the specifications of the BLUETOOTH device.
- The audio playback on this system may be delayed from that on the BLUETOOTH device because of the characteristics of the BLUETOOTH wireless technology.

Effective communication range

BLUETOOTH devices should be used within approximately 10 meters (33 feet) (unobstructed distance) of each other. The effective communication range may become shorter under the following conditions.

- When a person, metal object, wall or other obstruction is between the devices with a BLUETOOTH connection
- Locations where a wireless LAN is installed
- Around microwave ovens that are in use
- Locations where other electromagnetic waves occur

Effects of other devices

BLUETOOTH devices and wireless LAN (IEEE 802.11b/g) use the same frequency band (2.4 GHz). When using your BLUETOOTH device near a device with wireless LAN capability, electromagnetic interference may occur.

This could result in lower data transfer rates, noise, or inability to connect. If this happens, try the following remedies:

- Try connecting this system and BLUETOOTH mobile phone or BLUETOOTH device when you are at least 10 meters (33 feet) away from the wireless LAN equipment.

continued

- Turn off the power to the wireless LAN equipment when using your BLUETOOTH device within 10 meters (33 feet).

Effects on other devices

The radio waves broadcast by this system may interfere with the operation of some medical devices. Since this interference may result in malfunction, always turn off the power on this system, BLUETOOTH mobile phone and BLUETOOTH device in the following locations:

- In hospitals, on trains, in airplanes, at gas stations, and any place where flammable gasses may be present
- Near automatic doors or fire alarms

Notes

- This system supports security functions that comply with the BLUETOOTH specification as a means of ensuring security during communication using BLUETOOTH technology. However, this security may be insufficient depending on the setting contents and other factors, so always be careful when performing communication using BLUETOOTH technology.
- Sony cannot be held liable in any way for damages or other loss resulting from information leaks during communication using BLUETOOTH technology.
- BLUETOOTH communication is not necessarily guaranteed with all BLUETOOTH devices that have the same profile as this system.
- BLUETOOTH devices connected with this system must comply with the BLUETOOTH specification prescribed by the Bluetooth SIG, Inc., and must be certified to comply. However, even when a device complies with the BLUETOOTH specification, there may be cases where the characteristics or specifications of the BLUETOOTH device make it impossible to connect, or may result in different control methods, display or operation.
- Noise may occur or the audio may cut off depending on the BLUETOOTH device connected with this system, the communications environment, or surrounding conditions.

Installing the Bar Speaker on a wall

You can install the Bar Speaker on the wall.

Notes

- Use screws that are suitable for the wall material and strength. As a plaster board wall is especially fragile, attach the screws securely to a wall beam. Install the Bar Speaker on a vertical and flat reinforced area of the wall.
- Be sure to subcontract the installation to Sony dealers or licensed contractors and pay special attention to safety during the installation.
- Sony is not responsible for accidents or damage caused by improper installation, insufficient wall strength, improper screw installation or natural calamity, etc.

1 Prepare screws (not supplied) that are suitable for the holes on the back of the Bar Speaker.

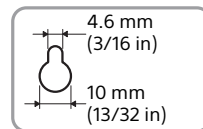
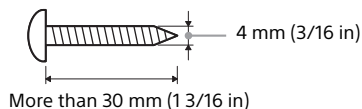

Hole on the back of the Bar Speaker

2 Fasten the screws to the wall.

The screws should protrude 8 to 9 mm (approx. 11/32 in).

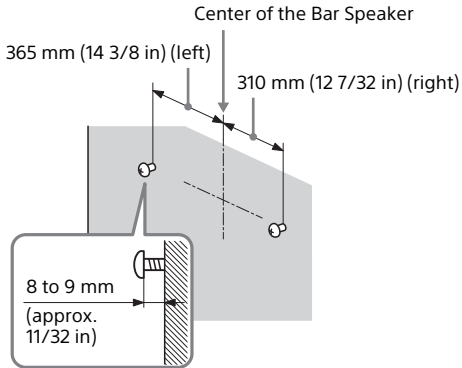

3 Hang the Bar Speaker onto the screws.

Align the holes on the back of the Bar Speaker to the screws, then hang the Bar Speaker onto the 2 screws.

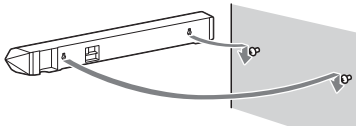

Enabling the IR repeater function (when you cannot control the TV)

When the Bar Speaker is placed in front of a TV, the TV may not be controlled with the remote control of the TV. In that case, connect the IR blaster supplied to the IR BLASTER jack of the Bar Speaker, then enable the IR repeater function.

You will be able to control the TV with the remote control of the TV via the IR blaster.

1 Connect the IR blaster supplied to the IR BLASTER jack of the Bar Speaker.

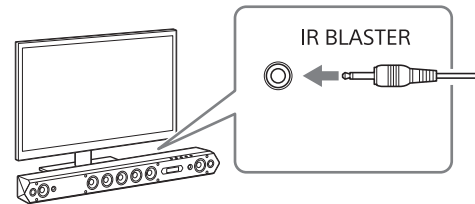

continued

- 2 Place the IR blaster close to the remote control sensor of the TV, aiming the IR emitter of the IR blaster at the remote control sensor of the TV.**

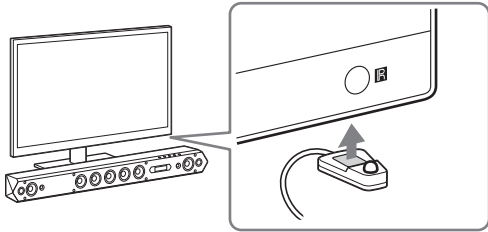

Notes

- Refer to the operating instructions of your TV for the location of the remote control sensor.
- Connect the IR blaster before connecting the AC power cord (mains lead) of the Bar SPEAKER.
- Do not connect the IR blaster to a headphone jack, etc. of the TV.
- Do not use the IR blaster for any other purposes.
- Make sure that the IR repeater function is working before securing the IR blaster on the Bar Speaker with the double-faced adhesive tape supplied.
- Location of the IR blaster may vary depending on the product you are using.

- 3 Press MENU on the remote control of the system.**

(Refer to "Adjusting the settings" in the Operating Instructions.)

- 4 Select "SYSTEM" with \uparrow/\downarrow , then press ENTER.**

- 5 Select "IR REP.," then press ENTER.**

- 6 Select "ON," then press ENTER.**

- 7 Press MENU.**

The menu turns off.

Notes

- Be sure to check that the remote control of the TV cannot control the TV, then set "IR REP." to "ON." If it is set to "ON" when the remote control can control the TV, appropriate operation may not be obtained, because of the interference between the direct command from the remote control and the command via the Bar Speaker.
- On some TVs, this function may not work. In this case, adjust the position of the IR blaster or the Bar Speaker.

Enabling the Secure Link function

You can specify the wireless connection to be used to link the Bar Speaker to the subwoofer using the Secure Link function. This function is useful when you use multiple wireless products.

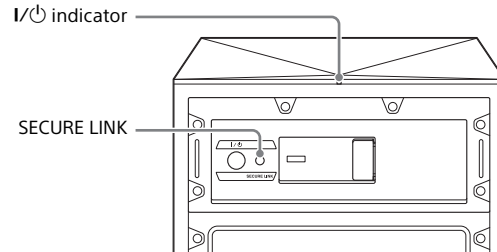

- 1 Press MENU on the remote control.**

(Refer to "Adjusting the settings" in the Operating Instructions.)

- 2 Select "WS" with \uparrow/\downarrow , then press ENTER.**

- 3 Select "SEC. ON," then press ENTER.**

4 When "START" appears, press ENTER.

"SEARCH" appears, and the Bar Speaker searches for equipment that can be used with Secure Link.

Proceed to the next step within 2 minutes.

To quit the Secure Link function during a search for equipment, press RETURN.

5 Press SECURE LINK on the subwoofer with the point of a pen, etc.

The I/Ⓞ indicator on the subwoofer lights in yellow. "OK" appears on the front panel display.

If "FAILED" appears, make sure that the subwoofer is turned on, and perform the process again from step 1.

6 Press MENU.

The menu turns off.

Canceling the Secure Link function

1 Press MENU on the remote control.

(Refer to "Adjusting the settings" in the Operating Instructions.)

2 Select "WS" with ↑/↓, then press ENTER.

3 Select "SEC.OFF," then press ENTER.

4 When "OK?" appears, press ENTER.

"FINISH" appears on the front panel display.

5 Press MENU.

The menu turns off.

6 Press and hold SECURE LINK on the subwoofer for several seconds until the I/Ⓞ indicator turns green or flashes in green.

Be sure to press SECURE LINK with the point of a pen, etc.

Using the Control for HDMI function

By enabling the Control for HDMI function, and connecting equipment that is compatible with the Control for HDMI function via an HDMI cable, operation is simplified with the features below.

System Power Off

When you turn off the TV using the power button on the TV's remote control, the system and the connected equipment turn off automatically.

System Audio Control

If you turn on the system while you are watching the TV, the TV sound is output from the speakers of the system automatically. The volume of the system is adjusted when you adjust the TV volume.

If the TV sound was output from the speakers of the system the last time you turned off the TV, the system is turned on automatically when you turn on the TV again, and the TV sound is output from the speakers of the system automatically.

Audio Return Channel (ARC)

If the TV is compatible with the Audio Return Channel (ARC) technology, an HDMI cable connection also sends a digital audio signal from the TV to the system. You do not need to make a separate audio connection for listening to TV sound from the system.

One-Touch Play

When you play the equipment connected to the system with an HDMI cable, the connected TV is turned on automatically and the input signal of the system is switched to the appropriate HDMI input.

continued

Notes

- The above features may not operate with certain equipment.
- Depending on the settings of the connected equipment, the Control for HDMI function may not work correctly. Refer to the operating instructions of the equipment.

Using "BRAVIA" Sync features

The original Sony functions listed below can also be used with products that are compatible with "BRAVIA" Sync.

Power save

If a "BRAVIA" Sync-compatible TV is connected to the system, the power consumption is reduced in standby mode by stopping HDMI signal transmission when TV is turned off.

Notes on HDMI connections

- Use a High Speed HDMI cable. If you use a Standard HDMI cable, 1080p, Deep Color, or 3D/4K images may not be displayed properly.
- Use an HDMI-authorized cable.
Use a Sony High Speed HDMI cable with Cable Type Logo.
- We do not recommend using an HDMI-DVI conversion cable.
- Check the setup of the connected equipment if an image is poor or the sound does not come out of the equipment connected via the HDMI cable.
- Audio signals (sampling frequency, bit length, etc.) transmitted from an HDMI jack may be suppressed by the connected equipment.
- Sound may be interrupted when the sampling frequency or the number of channels of audio output signals from the playback equipment is switched.

- When the connected equipment is not compatible with copyright protection technology (HDCP), the image and/or the sound from the HDMI TV OUT (ARC) jack may be distorted or may not be output. In this case, check the specification of the connected equipment.
- When "TV" is selected for the input source of the system, video signals via one of the HDMI IN jacks that was selected last time are output from the HDMI TV OUT (ARC) jack.
- This system supports Deep Color, "x.v.Color," 3D, and 4K transmission.
- To enjoy 3D images, connect a 3D-compatible TV and video equipment (Blu-ray Disc player, "PlayStation®3," etc.) to the system using High Speed HDMI cables, put on 3D glasses, and then play back 3D compatible Blu-ray Disc.
- To enjoy 4K images, the TV and players that are connected to the system must be compatible with the 4K images.

Troubleshooting

If you experience any of the following difficulties while using the system, use this troubleshooting guide to help remedy the problem before requesting repairs. Should any problem persist, consult your nearest Sony dealer.

POWER

The system is not turned on.

→ Check that the AC power cord (mains lead) is connected securely.

The system is turned off automatically.

→ The "A. STBY" function is working. Set "A. STBY" to "OFF" (refer to "Adjusting the settings" in the Operating Instructions).

SOUND

Dolby Digital or DTS multi-channel sound is not reproduced.

→ Check the audio setting of Dolby Digital or DTS format on the Blu-ray Disc player, DVD player, etc., connected to the system.

The surround effect cannot be obtained.

- Depending on the input signal and the SOUND MODE setting, surround sound processing may not work effectively. The surround effect may be subtle depending on the program or disc.
- If you connect a Blu-ray Disc player or a DVD player compatible with the surround effect function, the surround effect of the system may not work. In this case, set the surround effect function of the connected equipment to off. For details, refer to the operating instructions supplied with the connected equipment.

No TV sound is output from the system.

- Make sure the input source is selected correctly. You should try other input sources by pressing the INPUT button several times (refer to "Listening to the audio" in the Operating Instructions).
- Check the connection of the HDMI cable, digital optical cable, or audio cable that is connected to the system and the TV.
- Check that "TV" is displayed as the input source on the front panel display.
- Check the sound output of the TV.
- Check to make sure the TV sound volume is not too low or muted.
- When a TV compatible with the Audio Return Channel (ARC) technology is connected with an HDMI cable, check to make sure the cable is connected to the HDMI (ARC) jack of the TV.
- If the TV is not compatible with the Audio Return Channel (ARC) technology, connect the digital optical cable in addition to the HDMI cable in order to output sound.

The sound is output from both the system and the TV.

- Turn off the sound of the system or the TV.

Sound lags behind the TV image.

- Set "SYNC" to "OFF" if it is set to any of 1 to 4 (refer to "Adjusting the settings" in the Operating Instructions).

No sound or only a very low-level sound of the connected equipment is heard from the system.

- Press VOL + and check the volume level.
- Press MUTING or VOL + to cancel the muting function.
- Check that the input source is correctly selected.
- Check that all the cables and cords of the system and the connected equipment are fully inserted.

BLUETOOTH

BLUETOOTH connection cannot be completed.

- Make sure that the BLUETOOTH indicator is turned on.

System status	Indicator status
During BLUETOOTH pairing	Flashes quickly in blue.
The system is attempting to connect with a BLUETOOTH device	Flashes in blue.
The system has established in connection with a BLUETOOTH device	Lights up in blue.
The system is in BLUETOOTH standby mode (when the system is off)	Flashes slowly in blue.

- Make sure the BLUETOOTH device to be connected is turned on and the BLUETOOTH function is enabled.
- Locate this system and the BLUETOOTH device as near as possible.
- Pair this system and the BLUETOOTH device again.

Pairing cannot be done.

- Bring this system and the BLUETOOTH device closer together (refer to "Listening to the audio from BLUETOOTH devices" in the Operating Instructions).
- Make sure this system is not receiving interference from a Wi-Fi network, other 2.4 GHz wireless devices, or a microwave oven. If a device that generates electromagnetic radiation is nearby, move the device away from this system.

BLUETOOTH connection is disconnected.

No sound from the connected device is output.

Sound skips.

- Bring this system and the BLUETOOTH device closer together.
- If a device that generates electromagnetic radiation, such as a Wi-Fi network, other BLUETOOTH devices, or a microwave oven is nearby, move the device away from this system.
- Remove any obstacle between this system and the BLUETOOTH device, or move this system away from the obstacle.
- Re-position the BLUETOOTH device connected.
- Try changing the Wi-Fi frequency of the Wi-Fi router, computer, etc., to 5 GHz band.

continued

The sound is not in sync with the image.

- When you are watching movies, you may hear the sound with a slight delay from the image.

WIRELESS SOUND

No sound is output from the subwoofer.

- Make sure the AC power cord (mains lead) of the subwoofer is connected.
- Make sure the wireless transceivers are inserted correctly (refer to "Inserting the wireless transceivers" in the Operating Instructions).
- If the I/⏻ indicator is off:
 - Check that the AC power cord (mains lead) of the subwoofer is connected securely.
 - Turn the subwoofer on by pressing the I/⏻ button on the subwoofer.
- If the I/⏻ indicator flashes in green slowly or is lit in red:
 - Move the subwoofer so that the indicator lights up in green.
 - Check the wireless transmission status with "RF CHK" (refer to "Adjusting the settings" in the Operating Instructions). If "RF NG" appears on the front panel display, push the wireless transceivers into the Bar Speaker and the subwoofer until they click.
 - Operate it as described in "Enabling the Secure Link function" (page 10).
- If the I/⏻ indicator flashes in green quickly:
 - First press the I/⏻ button to turn off the subwoofer, then insert the wireless transceiver into the subwoofer correctly, and press the I/⏻ button on the subwoofer again.
- If the I/⏻ indicator flashes in red:
 - Press the I/⏻ button to turn off the subwoofer, and check that nothing is blocking the ventilation holes of the subwoofer.
- In the case of input sources that contain very little bass sound components (i.e., a TV broadcast), the sound from the subwoofer may be difficult to hear.
- Turn up the subwoofer volume by pressing the SW VOL + button (refer to "Parts and controls" in the Operating Instructions).

Sound skips or has noise.

- If a device that generates electromagnetic radiation, such as a Wi-Fi network, or a microwave oven is nearby, move the device away from this system.
- Remove any obstacle between the Bar Speaker and the subwoofer, or move this system away from the obstacle.
- Locate the Bar Speaker and the subwoofer as near as possible.

OTHERS

The remote control does not function.

- Point the remote control at the remote control sensor  on the system (refer to "Parts and controls" in the Operating Instructions).
- Remove any obstacles in the path between the remote control and the system.
- Replace both batteries in the remote control with new ones, if they are weak.
- Make sure you are pressing the correct button on the remote control.

TV remote control does not work.

- This problem might be solved by using the IR blaster supplied (page 9).

The Control for HDMI function does not work properly.

- Check the HDMI connection.
- Set up the Control for HDMI function on the TV.
- Make sure that any equipment connected is compatible with "BRAVIA" Sync.
- Check the Control for HDMI settings on the connected equipment. Refer to the operating instructions supplied with the connected equipment.
- If you connect/disconnect the AC power cord (mains lead), wait for more than 15 seconds and operate the system.
- If you connect the audio output of the video equipment and the system using a cable other than an HDMI cable, no sound may be output because of "BRAVIA" Sync. In this case, set "CTRL" to "OFF" (refer to "Adjusting the settings" in the Operating Instructions) or connect the audio output jack directly to the TV instead of the system.

“PRTECT (protect)” appears on the front panel display.

→ Press the I/⏻ button to turn off the system. After “STBY” disappears, disconnect the AC power cord (mains lead), then check that nothing is blocking the ventilation holes of the system.

RESET

If the system still does not operate properly, reset the system as follows:

- 1 Press the I/⏻ button to turn on the Bar Speaker.**
- 2 Press the I/⏻ button while pressing INPUT and VOL – on the Bar Speaker.**

“RESET” appears and the system is reset. The menu, SOUND MODE, etc., return to the default settings.

Specifications

Bar Speaker (SA-ST7)

Amplifier section

U.S. models:

POWER OUTPUT AND TOTAL HARMONIC DISTORTION:
(FTC)

Front L + Front R:

With 4 ohms loads, both channels driven, from 200 - 20,000 Hz; rated 25 Watts per channel minimum RMS power, with no more than 1% total harmonic distortion from 250 milliwatts to rated output.

POWER OUTPUT (reference)

Front L/Front R speaker blocks: 50 Watts (per channel at 4 ohms, 1 kHz)

Center speaker block: 50 Watts (per channel at 4 ohms, 1 kHz)

Canadian models:

POWER OUTPUT (rated)

Front L + Front R: 35 W + 35 W
(at 4 ohms, 1 kHz, 1% THD)

POWER OUTPUT (reference)

Front L/Front R speaker blocks: 50 Watts (per channel at 4 ohms, 1 kHz)

Center speaker block: 50 Watts (per channel at 4 ohms, 1 kHz)

Inputs

HDMI IN 1/2/3*
OPTICAL IN 1(TV)/2
ANALOG IN
COAXIAL IN

* These 3 jacks are identical. Using any of them makes no difference.

Output

HDMI TV OUT (ARC)

BLUETOOTH section

Communication system

BLUETOOTH Specification version 3.0

continued

Output

BLUETOOTH Specification Power Class 2

Maximum communication range

Line of sight approx. 10 m (33 ft)¹⁾

Maximum number of devices to be registered

9 devices

Frequency band

2.4 GHz band (2.4000 GHz - 2.4835 GHz)

Modulation method

FHSS (Freq Hopping Spread Spectrum)

Compatible BLUETOOTH profiles²⁾

A2DP (Advanced Audio Distribution Profile)

AVRCP 1.3 (Audio Video Remote Control Profile)

Supported Codecs³⁾

SBC⁴⁾, AAC⁵⁾, aptX

Transmission range (A2DP)

20 Hz - 20,000 Hz (Sampling frequency 44.1 kHz)

1) The actual range will vary depending on factors such as obstacles between devices, magnetic fields around a microwave oven, static electricity, cordless phone, reception sensitivity, operating system, software application, etc.

2) BLUETOOTH standard profiles indicate the purpose of BLUETOOTH communication between devices.

3) Codec: Audio signal compression and conversion format

4) Subband Codec

5) Advanced Audio Coding

Front L/Front R speaker blocks

Speaker system

2-way speaker system, Acoustic suspension

Speaker

Woofer: 65 mm (2 5/8 in) cone type, Magnetic fluid speaker

Tweeter; 20 mm (13/16 in) dome type

Rated impedance

4 ohms

Center speaker block

Speaker system

Full range speaker system, Acoustic suspension

Speaker (5 speakers)

65 mm (2 5/8 in) cone type, Magnetic fluid speaker

Rated impedance

4 ohms

General

Power requirements

120 V AC, 60 Hz

Power consumption

On: 50 W

"Control for HDMI" is off (Standby mode): 0.5 W or less

BLUETOOTH Standby mode: 0.5 W or less

Dimensions (approx.) (w/h/d)

1,080 mm × 109 mm × 110 mm (42 5/8 in × 4 3/8 in × 4 3/8 in)
(without grille frame, without stands)

1,080 mm × 109 mm × 129 mm (42 5/8 in × 4 3/8 in × 5 1/8 in)
(with grille frame, without stands)

1,080 mm × 129 mm × 138 mm (42 5/8 in × 5 1/8 in × 5 1/2 in)
(with grille frame, with stands)

1,080 mm × 129 mm × 130 mm (42 5/8 in × 5 1/8 in × 5 1/8 in)
(without grille frame, with stands)

Mass (approx.)

7.9 kg (17 lb 6 5/8 oz) (with grille frame, with stands)

Subwoofer (SA-WST7)

POWER OUTPUT (reference)

100 W (per channel at 4 ohms, 100 Hz)

Speaker system

Subwoofer, Passive radiator type

Speaker

180 mm (7 1/8 in) cone type

200 mm × 300 mm (7 7/8 in × 11 7/8 in) cone type, Passive radiator

Rated impedance

4 ohms

Power requirements

120 V AC, 60 Hz

Power consumption

On: 30 W

Standby mode: 0.5 W or less

Dimensions (approx.)

241 mm × 391 mm × 411 mm (9 1/2 in × 15 1/2 in × 16 1/4 in)
(w/h/d)

Mass (approx.)
11.2 kg (24 lb 11 oz)

Wireless transceiver (EZW-RT50)

Communication System

Wireless Sound Specification version 1.0

Frequency band

5.736 GHz - 5.814 GHz

Power requirements

DC 3.3 V, 300 mA

Modulation method

DSSS

Dimensions (approx.)

30 mm × 9 mm × 60 mm (1 3/16 in × 3/8 in × 2 3/8 in) (w/h/d)

Mass (approx.)

10 g (3/8 oz)

Digital audio input formats supported by the system

Dolby Digital

DTS-HD Master Audio*

Dolby Digital Plus*

DTS-HD High Resolution Audio*

Dolby TrueHD*

DTS-HD Low Bit Rate*

DTS

Linear PCM 2ch 48 kHz or less

DTS 96/24

Linear PCM Maximum 7.1ch 192 kHz or less*

* It is possible to input these formats only with HDMI connection.

Video formats supported by the system

Input/Output (HDMI Repeater block)

File	2D	3D		
		Frame packing	Side-by-Side (Half)	Over-Under (Top-and-Bottom)
4096 × 2160p @ 23.98/24 Hz	○	-	-	-
3840 × 2160p @ 29.97/30 Hz	○	-	-	-
3840 × 2160p @ 25 Hz	○	-	-	-
3840 × 2160p @ 23.98/24 Hz	○	-	-	-

File	2D	3D		
		Frame packing	Side-by-Side (Half)	Over-Under (Top-and-Bottom)
1920 × 1080p @ 59.94/60 Hz	○	-	○	○
1920 × 1080p @ 50 Hz	○	-	○	○
1920 × 1080p @ 29.97/30 Hz	○	○	○	○
1920 × 1080p @ 25 Hz	○	○	○	○
1920 × 1080p @ 23.98/24 Hz	○	○	○	○
1920 × 1080i @ 59.94/60 Hz	○	○	○	○
1920 × 1080i @ 50 Hz	○	○	○	○
1280 × 720p @ 59.94/60 Hz	○	○	○	○
1280 × 720p @ 50 Hz	○	○	○	○
1280 × 720p @ 29.97/30 Hz	○	○	○	○
1280 × 720p @ 23.98/24 Hz	○	○	○	○
720 × 480p @ 59.94/60 Hz	○	-	-	-
720 × 576p @ 50 Hz	○	-	-	-
640 × 480p @ 59.94/60 Hz	○	-	-	-

Design and specifications are subject to change without notice.

- Standby power consumption: 0.5 W or less (Bar Speaker), 0.5 W or less (Subwoofer)
- Over 85% power efficiency of amplifier block is achieved with the full digital amplifier, S-Master.

AVERTISSEMENT

Pour réduire les risques d'incendie ou d'électrocution, gardez cet appareil à l'abri de la pluie et de l'humidité.

L'appareil n'est pas débranché du secteur aussi longtemps qu'il est raccordé à la prise secteur, même s'il s'éteint automatiquement.

Pour réduire le risque d'incendie, n'obstruez pas l'orifice de ventilation de l'appareil avec un journal, une nappe, une tenture, etc. N'exposez pas l'appareil à une source de flamme nue (par exemple, une bougie allumée).

Pour réduire le risque d'incendie ou d'électrocution, n'exposez pas cet appareil à des éclaboussures ou des gouttes d'eau et ne posez pas dessus des objets remplis de liquides, notamment des vases.

La fiche principale étant utilisée pour déconnecter l'unité de l'alimentation secteur, connectez l'unité à une prise secteur aisément accessible. Si vous remarquez une anomalie dans l'appareil, débranchez immédiatement la fiche principale de la prise secteur.

N'installez pas cet appareil dans un endroit confiné, comme sur une étagère ou un meuble TV intégré.

N'exposez pas les piles ou un appareil contenant des piles à une chaleur excessive, notamment aux rayons directs du soleil ou à des flammes.

Utilisation à l'intérieur seulement.

Pour les clients résidant aux Etats-Unis



Ce symbole est destiné à renseigner l'utilisateur sur la présence à l'intérieur du boîtier de l'appareil d'une « tension dangereuse » non isolée et suffisamment puissante pour présenter un risque d'électrocution.



Ce symbole est destiné à renseigner l'utilisateur sur la présence d'importantes instructions d'utilisation et d'entretien (service) dans les documents qui accompagnent l'appareil.

Enregistrement du propriétaire

Le modèle et les numéros de série se trouvent sur le panneau situé à l'arrière de l'appareil. Indiquez ces numéros dans l'espace prévu à cet effet ci-dessous. Vous devrez vous y référer lors d'un appel à votre revendeur Sony au sujet de ce produit.

N° de modèle HT-ST7

N° de série _____

Consignes de sécurité importantes

- 1) Lisez ces instructions.
- 2) Conservez ces instructions.
- 3) Respectez tous les avertissements.
- 4) Respectez toutes les instructions.
- 5) N'utilisez pas cet appareil à proximité de l'eau.
- 6) Nettoyez-le uniquement avec un chiffon sec.
- 7) N'obstruez pas les orifices de ventilation. Installez l'appareil conformément aux instructions du fabricant.
- 8) N'installez pas l'appareil à proximité des sources de chaleur telles que les radiateurs, les registres de chaleur, les poêles ou autres appareils (y compris les amplificateurs) produisant de la chaleur.
- 9) N'altérez pas le dispositif de sécurité de la fiche polarisée ou mise à la terre. Une fiche polarisée compte deux lames de largeur différente. Une fiche de type mise à la terre possède deux lames et une broche de mise à la terre. La lame la plus large ou la troisième broche assure une fonction de sécurité. Si la fiche fournie d'origine ne s'adapte pas à votre prise, faites remplacer la prise obsolète par un électricien.

- 10) Protégez le cordon d'alimentation des lieux de passage ou des points de pincement, en particulier au niveau des fiches, des prises de courant et de sa sortie de l'appareil.
- 11) Utilisez uniquement des accessoires spécifiés par le fabricant.
- 12) Utilisez uniquement l'appareil avec le chariot, socle, trépied, support ou table spécifié par le fabricant ou vendu avec l'appareil. Si vous utilisez un chariot, soyez prudent lorsque vous le déplacez avec l'appareil afin d'éviter toute chute susceptible de provoquer des blessures.



- 13) Débranchez cet appareil en cas d'orage ou d'inutilisation prolongée.
- 14) Confiez toutes les réparations à du personnel de service qualifié.
L'appareil doit être réparé en cas de dommage quelconque, notamment lorsque le cordon d'alimentation ou sa fiche est endommagé, du liquide ou un objet a pénétré à l'intérieur de l'appareil, l'appareil a été exposé à la pluie ou à l'humidité, l'appareil ne fonctionne pas normalement ou est tombé.

La déclaration de la FCC suivante s'applique uniquement à la version de ce modèle fabriquée pour la vente aux Etats-Unis. Il se peut que les autres versions ne soient pas conformes aux réglementations techniques de la FCC.

REMARQUE :

Cet appareil a été testé et s'est révélé conforme aux limites des appareils numériques de Classe B, conformément à l'alinéa 15 de la réglementation FCC. Ces limites sont conçues pour assurer une protection raisonnable contre les interférences nuisibles dans une installation résidentielle. Cet appareil génère, utilise et peut rayonner de l'énergie de fréquence radio qui, en cas d'installation et d'utilisation non conformes aux instructions, peut engendrer des interférences nuisibles avec les communications radio. Il n'est toutefois pas garanti qu'aucune interférence ne surviendra dans une installation particulière. Si cet appareil altère effectivement la réception radio ou télévisée, ce qui peut être déterminé en le mettant hors tension, puis à nouveau sous tension, nous vous encourageons à essayer de remédier à la situation en prenant une ou plusieurs mesures ci-après :

- Réorientez ou repositionnez l'antenne de réception.
- Augmentez la distance qui sépare l'appareil du récepteur.
- Raccordez l'appareil à la prise d'un circuit différent de celui auquel le récepteur est raccordé.
- Sollicitez l'aide de votre revendeur ou d'un technicien en radio/télévision expérimenté.

Des câbles et connecteurs correctement blindés et mis à la terre doivent être utilisés pour le raccordement à des ordinateurs hôtes ou des périphériques afin de satisfaire aux limites d'émission du FCC.

ATTENTION

Vous êtes prévenu que toute modification ou changement non expressément approuvé dans ce manuel peut annuler votre autorisation à utiliser cet appareil.

Cet appareil ne doit pas se trouver à proximité d'un autre émetteur ou d'une autre antenne, ou encore être utilisé en même temps que ceux-ci.

Pour la barre de haut-parleurs (SA-ST7) Pour l'émetteur-récepteur sans fil (EZW-RT50)

Cet appareil est conforme aux limites d'exposition au rayonnement du FCC déterminées pour un environnement incontrôlé et rencontre les recommandations d'exposition aux radiofréquences (RF) du FCC dans le supplément C à OET65. Cet équipement devrait être installé et opéré en gardant le radiateur à au moins 20 cm ou plus du corps d'une personne (excluant les extrémités : mains, poignets, pieds et chevilles).

Pour l'émetteur-récepteur sans fil (EZW-RT50)

Cet appareil est conforme à la section 15 des règles de la FCC. Son fonctionnement est soumis aux deux conditions suivantes: (1) cet appareil ne peut pas provoquer d'interférences dangereuses et (2) cet appareil doit accepter toutes les interférences reçues, y compris les interférences susceptibles de provoquer un fonctionnement indésirable.

Pour les clients au Canada

Il est impératif d'utiliser des câbles et des connecteurs correctement blindés et mis à la terre pour la connexion à des ordinateurs hôtes et/ou aux périphériques.

suite

Son utilisation est soumise aux deux préalables suivants :
(1) ce dispositif ne peut produire d'interférences nuisibles et (2) ce dispositif doit accepter toutes les interférences, y compris celles qui sont susceptibles de provoquer un fonctionnement indésirable.

Pour la barre de haut-parleurs (SA-ST7)

Pour l'émetteur-récepteur sans fil (EZW-RT50)

Cet appareil est conforme aux limites d'exposition au rayonnement d'IC déterminées pour un environnement incontrôlé et rencontre les règles d'exposition RSS-102 de la radiofréquence (RF) d'IC. Cet équipement devrait être installé et opéré en gardant le radiateur à au moins 20 cm ou plus du corps d'une personne (excluant les extrémités : mains, poignets, pieds et chevilles).

Pour l'émetteur-récepteur sans fil (EZW-RT50)

Cet appareil numérique de la classe B est conforme à la norme ICES-003 du Canada.

Table des matières

Précautions	6
Technologie sans fil BLUETOOTH	7
Installation de la barre de haut-parleurs sur un mur	8
Activation de la fonction de répétition IR (quand vous ne pouvez pas contrôler le téléviseur)	9
Activation de la fonction Secure Link	10
Réglage de la fonction Commande pour HDMI	11
Utilisation des fonctions « BRAVIA » Sync	12
Dépannage	13
Caractéristiques	16

Précautions

Concernant la sécurité

- Si un objet ou du liquide venait à pénétrer à l'intérieur du système, débranchez-le et faites-le vérifier par un technicien qualifié avant de le remettre en marche.
- Ne grimpez pas sur la barre de haut-parleurs ou le caisson de graves, car vous risqueriez de tomber et de vous blesser, ou encore d'endommager le système.

Concernant les sources d'alimentation

- Avant de mettre en marche le système, vérifiez que la tension de fonctionnement est identique à celle de votre source d'alimentation locale. La tension de fonctionnement est indiquée sur l'étiquette située à l'arrière de la barre de haut-parleurs.
- Si vous prévoyez de ne pas utiliser le système pendant une période prolongée, assurez-vous de le débrancher de la prise murale. Pour débrancher le cordon d'alimentation, tirez sur la fiche et non sur le cordon.
- Pour des raisons de sécurité, l'une des broches de la fiche est plus large que l'autre et elle s'insère dans la prise murale dans un seul sens. Si vous ne parvenez pas à insérer la fiche à fond dans la prise, contactez votre revendeur.
- Le cordon d'alimentation doit être remplacé uniquement dans un centre de service après-vente qualifié.

Concernant l'accumulation de chaleur

Bien que le système chauffe lors du fonctionnement, il ne s'agit pas d'un dysfonctionnement. Si vous utilisez le système continuellement à un volume élevé, la température augmente considérablement au niveau de ses faces arrière et inférieure. Pour éviter de vous brûler, ne touchez pas le système.

Concernant l'emplacement

- Installez le système dans un endroit correctement ventilé pour éviter l'accumulation de chaleur et prolonger la durée de vie de votre système.
- N'installez pas le système à proximité de sources de chaleur ou dans un endroit soumis aux rayons du soleil, à une poussière excessive ou à des chocs mécaniques.

- Ne mettez rien sur barre de haut-parleurs ou sur le caisson de graves qui pourrait bloquer les trous de ventilation et causer des dysfonctionnements.
- Si le système est utilisé conjointement avec un téléviseur, un magnétoscope ou un magnétophone, cela peut provoquer des parasites et diminuer la qualité de l'image. Dans ce cas, placez le système loin du téléviseur, du magnétoscope ou du magnétophone.
- Faites attention lorsque vous installez le système sur des surfaces traitées (avec de la cire, de l'huile, etc.), car vous risquez de les tacher et de les décolorer.
- Évitez de vous blesser sur les coins de la barre de haut-parleurs ou du caisson de graves.

Concernant la manipulation du caisson de graves

Ne placez pas votre main dans la fente du caisson de graves lorsque vous le soulevez. Le haut-parleur pourrait s'endommager. Lorsque vous le soulevez, maintenez le bas du caisson de graves.

Concernant le fonctionnement

Avant de raccorder un autre appareil, assurez-vous d'éteindre et de débrancher le système.

Si l'écran du téléviseur situé à proximité présente des irrégularités de couleurs

Des irrégularités de couleurs peuvent être constatées sur certains types de téléviseurs.

En cas d'irrégularités de couleurs...

Mettez immédiatement le téléviseur hors tension, puis remettez-le sous tension après 15 à 30 minutes.

En cas d'irrégularités de couleurs persistantes...

Éloignez davantage le système du téléviseur.

Concernant l'entretien

Nettoyez le système avec un chiffon sec et doux. N'utilisez pas de tampons abrasifs, de poudre à récurer ou de solvant tel que de l'alcool ou de la benzène.

Si vous avez des questions ou si vous rencontrez des problèmes avec votre système, consultez votre revendeur Sony le plus proche.

Copyrights

Ce système intègre les technologies Dolby* Digital et DTS** Digital Surround System.

* Fabriqué sous licence de Dolby Laboratories. Dolby et le symbole double-D sont des marques commerciales de Dolby Laboratories.

** Fabriqué sous licence des brevets américains suivants: 5 956 674; 5 974 380; 6 226 616; 6 487 535; 7 212 872; 7 333 929; 7 392 195; 7 272 567 ainsi que d'autres brevets délivrés ou en instance aux États-Unis et dans le monde. DTS-HD, le symbole et DTS-HD et le symbole associés sont des marques déposées de DTS, Inc. Ce produit comprend un logiciel. © DTS, Inc. Tous droits réservés.

Le terme et les logos BLUETOOTH® sont des marques déposées appartenant à Bluetooth SIG, Inc. et tout usage de ces marques par Sony Corporation s'inscrit dans le cadre d'une licence.

Ce système intègre la technologie High-Definition Multimedia Interface (HDMI™).

Les termes HDMI et HDMI High-Definition Multimedia Interface, et le logo HDMI sont des marques commerciales ou des marques déposées de HDMI Licensing LLC aux États-Unis et dans d'autres pays.

Le logo « BRAVIA » est une marque commerciale de Sony Corporation.

« x.v.Color » et le logo « x.v.Color » sont des marques commerciales de Sony Corporation.

N Mark est une marque commerciale ou une marque déposée de NFC Forum, Inc. aux États-Unis et dans d'autres pays.

Android est une marque commerciale de Google Inc.

© 2012 CSR plc et les sociétés de son groupe.

La marque aptX® et le logo aptX sont des marques déposées de CSR plc ou de l'une des sociétés de son groupe et ils peuvent être enregistrés dans une ou plusieurs juridictions.

Les autres marques commerciales et noms de marques appartiennent à leurs propriétaires respectifs.

Technologie sans fil BLUETOOTH

Version et profils BLUETOOTH pris en charge

Le profil fait référence à une série standard de capacités pour les diverses capacités de produit BLUETOOTH. Consultez « Caractéristiques » (page 16) sur la version et les profils BLUETOOTH pris en charge par ce système.

Remarques

- Pour pouvoir utiliser la fonction BLUETOOTH, le dispositif BLUETOOTH à raccorder doit prendre en charge le même profil que ce système. Même si le dispositif prend en charge le même profil, les fonctions peuvent différer à cause des caractéristiques du dispositif BLUETOOTH.
- La lecture du son sur ce système pourrait être retardée de celle sur le dispositif BLUETOOTH à cause des caractéristiques de la technologie sans fil BLUETOOTH.

Portée efficace de communication

Les dispositifs BLUETOOTH devraient être éloignés d'au maximum 10 mètres (33 pieds) (distance dégagée) les uns des autres. La portée efficace de communication peut être plus courte dans les conditions suivantes :

- Lorsqu'une personne, un objet métallique, un mur ou une autre obstruction est situé entre les dispositifs avec une connexion BLUETOOTH
- Dans les lieux où un réseau local sans fil est installé
- Autour de fours à micro-ondes en cours d'utilisation
- Dans des lieux où d'autres ondes électromagnétiques se produisent

Les effets d'autres dispositifs

Les dispositifs BLUETOOTH et le réseau local sans fil (IEEE 802.11b/g) utilisent la même bande de fréquence (2,4 GHz). Lorsque vous utilisez votre dispositif BLUETOOTH près d'un dispositif disposant d'une capacité de réseau local sans fil, des interférences électromagnétiques peuvent se produire.

Ceci pourrait causer une réduction des taux de transfert de données, des parasites ou l'incapacité de se raccorder. Si ceci se produit, essayez les solutions suivantes :

- Essayez de raccorder ce système et un téléphone portable BLUETOOTH ou un dispositif BLUETOOTH en vous positionnant à au moins 10 mètres (33 pieds) de l'équipement de réseau local sans fil.
- Coupez le courant de l'équipement de réseau local sans fil lorsque vous utilisez votre dispositif BLUETOOTH à moins de 10 mètres (33 pieds).

Les effets sur d'autres dispositifs

L'émission d'ondes radio par ce système peut interférer avec le fonctionnement de certains dispositifs médicaux. Puisque cette interférence peut causer un dysfonctionnement, coupez toujours l'alimentation de ce système, d'un téléphone portable BLUETOOTH ou d'un dispositif BLUETOOTH dans les emplacements suivants :

- Dans les hôpitaux, les trains, les avions, les stations-services et à n'importe quel endroit où des gaz inflammables peuvent être présents
- Près des portes automatiques ou des alarmes d'incendie

Remarques

- Ce système prend en charge des fonctions de sécurité qui se conforment à la norme BLUETOOTH, il s'agit d'un moyen de garantir la sécurité lors des communications utilisant la technologie BLUETOOTH. Cependant, cette sécurité peut être insuffisante selon les paramètres et d'autres facteurs, il faut donc toujours faire attention en utilisant la technologie de communication BLUETOOTH.
- Sony ne peut pas être tenu responsable de quelque façon que ce soit pour les dommages ou d'autre pertes résultant de fuites d'informations pendant l'utilisation de la technologie de communication BLUETOOTH.
- La communication BLUETOOTH n'est pas nécessairement garantie avec tous les dispositifs BLUETOOTH qui ont le même profil que ce système.

- Les dispositifs BLUETOOTH raccordés avec ce système doivent se conformer à la norme BLUETOOTH prescrite par le Bluetooth SIG, Inc. et doivent être certifiés conformes. Toutefois, même lorsqu'un dispositif se conforme à la norme BLUETOOTH, dans certains cas, les particularités ou les caractéristiques du dispositif BLUETOOTH rendent le raccordement impossible, ou peuvent causer différentes méthodes de contrôle, d'affichage ou de fonctionnement.
- Des parasites peuvent se produire ou le son peut se couper en fonction du dispositif BLUETOOTH raccordé à ce système, de l'environnement de communication ou les conditions environnantes.

Installation de la barre de haut-parleurs sur un mur

Vous pouvez installer la barre de haut-parleurs sur le mur.

Remarques

- Utilisez des vis adaptées au matériau et à la résistance du mur. Comme les plaques de plâtre sont particulièrement fragiles, fixez fermement les vis à une poutre du mur. Installez la barre de haut-parleurs sur une partie verticale, plate et renforcée du mur.
- Veillez à confier l'installation à des revendeurs ou à des installateurs agréés Sony et portez une attention particulière aux consignes de sécurité pendant l'installation.
- Sony ne peut être tenu responsable des accidents ou dégâts occasionnés par une mauvaise installation, une résistance insuffisante du mur, une mauvaise fixation des vis, une catastrophe naturelle, etc.

1 Préparez des vis (non fournies) adaptées aux trous situés au dos de la barre de haut-parleurs.

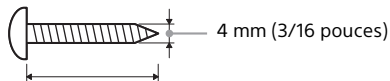

Plus de 30 mm (1 3/16 pouces)

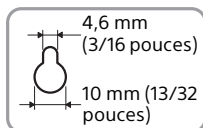

Trou situé au dos de la barre de haut-parleurs

2 Fixez les vis au mur.

Les vis doivent dépasser de 8 à 9 mm (environ 11/32 pouces).

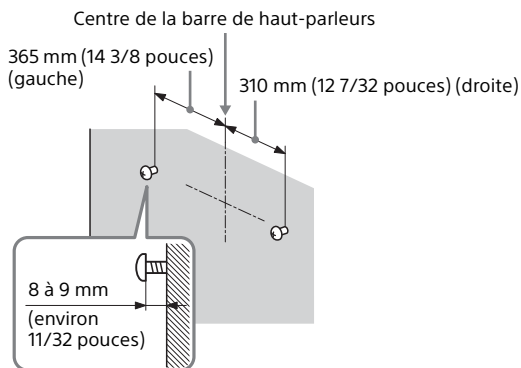

3 Accrochez la barre de haut-parleurs aux vis.

Alignez les trous situés au dos de la barre de haut-parleurs aux vis, puis suspendez la barre de haut-parleurs aux 2 vis.

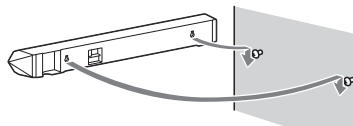

Activation de la fonction de répétition IR (quand vous ne pouvez pas contrôler le téléviseur)

Lorsque la barre de haut-parleurs est placée à l'avant d'un téléviseur, le téléviseur pourrait ne pas être contrôlé avec la télécommande du téléviseur. Dans ce cas, raccordez le module IR Blaster fourni à la prise IR BLASTER de la barre de haut-parleurs, puis activez la fonction de répétition IR. Vous serez en mesure de contrôler le téléviseur avec la télécommande du téléviseur via le IR Blaster.

1 Raccordez le module IR Blaster fourni à la prise IR BLASTER de la barre de haut-parleurs.

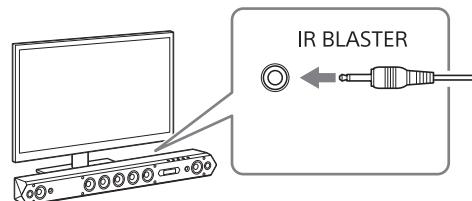

suite

- 2** Placez le module IR Blaster à proximité du capteur de télécommande du téléviseur, en visant l'émetteur IR du module IR Blaster vers le capteur de télécommande du téléviseur.

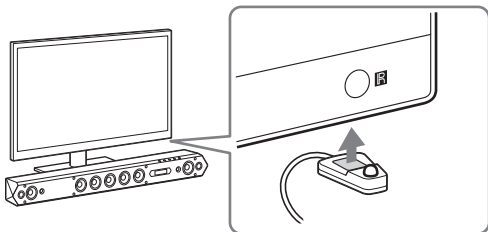

Remarques

- Reportez-vous au mode d'emploi de votre téléviseur pour connaître l'emplacement du capteur de télécommande.
- Raccordez le module IR Blaster avant de brancher le cordon d'alimentation de la barre de haut-parleurs.
- Ne raccordez pas le module IR Blaster à une prise des écouteurs, etc. du téléviseur.
- N'utilisez pas le module IR Blaster à toute autre fin.
- Assurez-vous que la fonction de répétition IR fonctionne avant de fixer le module IR Blaster à la barre de haut-parleurs avec l'adhésif double face fourni.
- L'emplacement du module IR Blaster peut varier selon le produit que vous utilisez.

- 3** Appuyez sur **MENU** sur la télécommande du système.

(Reportez-vous à la section « Configuration des réglages » du mode d'emploi.)

- 4** Sélectionnez « **SYSTEM** » avec **↑/↓**, puis appuyez sur **ENTER**.

- 5** Sélectionnez « **IR REP.** », puis appuyez sur **ENTER**.

- 6** Sélectionnez « **ON** », puis appuyez sur **ENTER**.

- 7** Appuyez sur **MENU**.

Le menu est désactivé.

Remarques

- Assurez-vous de vérifier que la télécommande du téléviseur ne peut pas contrôler le téléviseur, puis réglez « IR REP. » sur « ON ». S'il est réglé sur « ON » lorsque la télécommande peut contrôler le téléviseur, l'opération appropriée pourrait ne pas être obtenue à cause de l'interférence entre la commande directe de la télécommande et la commande via la barre de haut-parleurs.
- Sur certains téléviseurs, il se peut que cette fonction ne fonctionne pas. Dans ce cas, ajustez la position du module IR Blaster ou de la barre de haut-parleurs.

Activation de la fonction Secure Link

Vous pouvez préciser la connexion sans fil à utiliser pour relier la barre de haut-parleurs au caisson de graves à l'aide de la fonction Secure Link. Cette fonction est utile lorsque vous utilisez plusieurs produits sans fil.

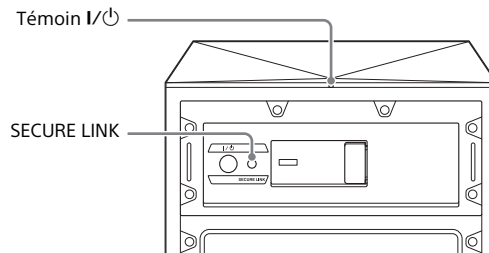

- 1 Appuyez sur le bouton MENU de la télécommande.**
(Reportez-vous à la section « Configuration des réglages » du mode d'emploi.)
- 2 Sélectionnez « WS » avec ↑/↓, puis appuyez sur ENTER.**
- 3 Sélectionnez « SEC. ON », puis appuyez sur ENTER.**
- 4 Quand « START » apparaît, appuyez sur ENTER.**
« SEARCH » apparaît et la barre de haut-parleurs cherche un appareil pouvant être utilisé avec Secure Link.
Passez à l'étape suivante avant 2 minutes.
Pour quitter la fonction Secure Link pendant la recherche d'un appareil, appuyez sur RETURN.
- 5 Appuyez sur SECURE LINK sur le caisson de graves avec la pointe d'un stylo, etc.**
Le témoin I/⏻ du caisson de graves s'allume en jaune. « OK » apparaît sur l'affichage du panneau frontal.
Si « FAILED » apparaît, assurez-vous que le caisson de graves est allumé et essayez d'effectuer à nouveau la procédure à partir de l'étape 1.
- 6 Appuyez sur MENU.**
Le menu est désactivé.

Annulation de la fonction Secure Link

- 1 Appuyez sur le bouton MENU de la télécommande.**
(Reportez-vous à la section « Configuration des réglages » du mode d'emploi.)
- 2 Sélectionnez « WS » avec ↑/↓, puis appuyez sur ENTER.**
- 3 Sélectionnez « SEC.OFF », puis appuyez sur ENTER.**
- 4 Quand « OK? » apparaît, appuyez sur ENTER.**
« FINISH » apparaît sur l'affichage du panneau frontal.
- 5 Appuyez sur MENU.**
Le menu est désactivé.

- 6 Maintenez SECURE LINK enfoncé sur le caisson de graves pendant plusieurs secondes jusqu'à ce que le témoin I/⏻ devienne vert ou clignote en vert.**

Assurez-vous d'appuyer sur SECURE LINK avec la pointe d'un stylo, etc.

Réglage de la fonction Commande pour HDMI

En activant la fonction Commande pour HDMI et en connectant un appareil compatible avec la fonction Commande pour HDMI via un câble HDMI, le fonctionnement est simplifié pour les fonctions indiquées ci-dessous.

Mise hors tension du système

Lorsque vous mettez le téléviseur hors tension à l'aide de la touche d'alimentation de sa télécommande, le système et l'appareil raccordé sont mis hors tension automatiquement.

Commande du son du système

Si vous mettez le système sous tension pendant que vous regardez la télévision, le son du téléviseur est émis par les haut-parleurs du système. Le volume du système est réglé lorsque vous réglez le volume du téléviseur.

Si le son du téléviseur était émis par les haut-parleurs du système lorsque le téléviseur a été mis hors tension pour la dernière fois, le système s'allume automatiquement lors de la mise sous tension du téléviseur et le son de celui-ci est émis automatiquement par les haut-parleurs du système.

suite

Audio Return Channel (ARC)

Si le téléviseur est compatible avec la technologie Audio Return Channel (ARC), un raccordement à l'aide d'un câble HDMI envoie également un signal audio numérique du téléviseur au système. Pour écouter le son du téléviseur à partir du système, il n'est pas nécessaire de procéder à un raccordement audio distinct.

Lecture une seule touche

Lors de la lecture de l'équipement raccordé au système par un câble HDMI, le téléviseur connecté est automatiquement mis sous tension, et le signal d'entrée du système est modifié pour l'entrée HDMI appropriée.

Remarques

- Les fonctionnalités ci-dessus peuvent ne pas fonctionner avec certains équipements.
- En fonction des paramètres de l'appareil raccordé, la fonction Commande pour HDMI peut ne pas fonctionner correctement. Reportez-vous au mode d'emploi de l'appareil.

Utilisation des fonctions « BRAVIA » Sync

Les fonctions Sony originales répertoriées ci-dessous peuvent également être utilisées avec des produits compatibles avec « BRAVIA » Sync.

Économie d'énergie

Si un téléviseur compatible « BRAVIA » Sync est raccordé au système, vous pouvez réduire la consommation électrique en mode veille en arrêtant la transmission du signal HDMI lorsque le téléviseur est éteint.

Remarques sur les connexions HDMI

- Utilisez un câble HDMI à haute vitesse. Si vous utilisez un câble HDMI standard, les images 1080p, Deep Color ou 3D/4K risquent de ne pas s'afficher correctement.
- Utilisez un câble compatible HDMI. Utilisez un câble HDMI haut débit Sony avec le logo du type de câble.
- Il est déconseillé d'utiliser un câble de conversion HDMI-DVI.
- Si la qualité d'image est médiocre ou si le son n'est pas émis par un appareil raccordé à l'aide du câble HDMI, vérifiez la configuration de cet appareil.
- Il est possible que les signaux audio (fréquence d'échantillonnage, longueur binaire, etc.) transmis par une prise HDMI soient supprimés par l'appareil raccordé.
- Le son peut être interrompu en cas de modification de la fréquence d'échantillonnage ou du nombre de canaux des signaux de sortie audio provenant de l'appareil utilisé pour la lecture.
- Si l'appareil raccordé n'est pas compatible avec la technologie de protection des droits d'auteur (HDCP), l'image et/ou le son provenant de la prise HDMI TV OUT (ARC) peuvent être déformés ou absents. Dans ce cas, vérifiez les spécifications de l'appareil raccordé.
- Lorsque « TV » est sélectionné comme source d'entrée du système, les signaux vidéo émis par l'une des prises HDMI IN sélectionnées lors de la dernière utilisation sont émis depuis la prise HDMI TV OUT (ARC).
- Ce système prend en charge la transmission Deep Color, « x.v.Color », 3D et 4K.
- Pour profiter d'images 3D, raccordez un téléviseur compatible 3D et un appareil vidéo (lecteur Blu-ray Disc, « PlayStation®3 », etc.) au système à l'aide de câbles HDMI à haute vitesse, mettez des lunettes 3D, puis activez la lecture du Blu-ray Disc compatible 3D.
- Pour profiter d'images 4K, le téléviseur et les lecteurs raccordés au système doivent être compatibles avec les images 4K.

Dépannage

Si vous rencontrez l'une des difficultés suivantes lors de l'utilisation de ce système, consultez ce guide de dépannage pour tenter de résoudre le problème. Si le problème persiste, consultez votre revendeur Sony le plus proche.

ALIMENTATION

L'appareil ne se met pas sous tension.

→ Vérifiez que le cordon d'alimentation est correctement raccordé.

Le système se met automatiquement hors tension.

→ La fonction « A. STBY » est activée. Réglez « A. STBY » sur « OFF » (reportez-vous à la section « Configuration des réglages » du mode d'emploi).

SON

Le son multicanaux Dolby Digital ou DTS n'est pas reproduit.

→ Vérifiez le réglage audio du format Dolby Digital ou DTS sur le lecteur de Blu-ray Disc, de DVD etc., connecté au système.

Vous n'arrivez pas à obtenir les effets surround.

→ Selon le signal d'entrée et le réglage SOUND MODE, le traitement du son surround peut ne pas fonctionner correctement. L'effet surround peut être subtil selon le programme ou le disque en cours de lecture.

→ Si vous raccordez un lecteur Blu-ray Disc ou un lecteur DVD compatible avec la fonction d'effet surround, il est possible que l'effet surround du système ne fonctionne pas. Dans ce cas, désactivez la fonction d'effet surround de l'appareil raccordé. Pour plus d'informations, reportez-vous au mode d'emploi qui accompagne l'appareil raccordé.

Le système n'émet aucun son provenant du téléviseur.

→ Assurez-vous que la source d'entrée est correctement sélectionnée. Vous devez essayer d'autres sources d'entrée en appuyant plusieurs fois sur le bouton INPUT (reportez-vous à la section « Ecoute de la source audio » du mode d'emploi.)

- Vérifiez le raccordement du câble HDMI, du câble optique numérique ou du câble audio connecté au système et au téléviseur.
- Vérifiez que « TV » s'affiche comme la source d'entrée sur l'affichage du panneau frontal.
- Vérifiez la sortie audio du téléviseur.
- Vérifiez que le volume du son du téléviseur n'est pas trop faible ou mis en sourdine.
- Quand un téléviseur compatible avec la technologie Audio Return Channel (ARC) est raccordé avec un câble HDMI, vérifiez que le câble est raccordé à la prise HDMI (ARC) du téléviseur.
- Si le téléviseur n'est pas compatible avec la technologie Audio Return Channel (ARC), connectez le câble optique numérique en plus du câble HDMI pour pouvoir émettre du son.

Le système et le téléviseur reproduisent le son.

→ Éteignez le son du système ou du téléviseur.

Le son est en retard sur l'image du téléviseur.

→ Réglez « SYNC » sur « OFF » s'il est réglé sur une fonction de 1 à 4 (reportez-vous à la section « Configuration des réglages » du mode d'emploi).

Le système ne reproduit aucun son ou ne reproduit que très faiblement le son provenant de l'appareil raccordé.

- Appuyez sur VOL + et vérifiez le niveau de volume.
- Appuyez sur MUTE ou sur VOL + pour annuler la fonction de mise en sourdine.
- Vérifiez que la source d'entrée est correctement sélectionnée.
- Vérifiez que tous les câbles et cordons du système de l'appareil raccordé sont complètement insérés.

BLUETOOTH

La connexion BLUETOOTH ne peut pas être finalisée.

→ Assurez-vous que le témoin BLUETOOTH est allumé.

État du système	État du témoin
Pendant l'appairage BLUETOOTH	Clignote rapidement en bleu.
Le système tente de se connecter à un dispositif BLUETOOTH.	Clignote en bleu.

État du système	État du témoin
Le système a établi une connexion avec un dispositif BLUETOOTH.	S'allume en bleu.
Le système est en mode veille BLUETOOTH (lorsque le système est hors tension).	Clignote lentement en bleu.

- Assurez-vous que le dispositif BLUETOOTH à connecter est bien sous tension et que la fonction BLUETOOTH est activée.
- Placez le système et le dispositif BLUETOOTH aussi proches que possible.
- Appairez de nouveau le système et le dispositif BLUETOOTH.

L'appairage ne fonctionne pas.

- Rapprochez ce système et le dispositif BLUETOOTH (reportez-vous à la section « Ecoute de la source audio depuis des dispositifs BLUETOOTH » du mode d'emploi).
- Assurez-vous que ce système ne reçoit pas d'interférences provenant d'un réseau Wi-Fi, d'autres dispositifs sans fil 2,4 GHz ou d'un four à micro-ondes. Si un dispositif générant des radiations électromagnétiques est situé à proximité, éloignez le dispositif de ce système.

La connexion BLUETOOTH est déconnectée.

Aucun son n'est émis du dispositif raccordé.

Le son présente des interruptions.









- Rapprochez le système et le dispositif BLUETOOTH.
- Si un dispositif générant des radiations électromagnétiques, tel qu'un réseau Wi-Fi, d'autres dispositifs BLUETOOTH ou un four à micro-ondes, est situé à proximité, éloignez le dispositif de ce système.
- Retirez tout obstacle pouvant se trouver entre le système et le dispositif BLUETOOTH ou éloignez le système de cet obstacle.
- Repositionnez le dispositif BLUETOOTH connecté.
- Essayez de régler la fréquence Wi-Fi du routeur Wi-Fi, de l'ordinateur, etc. sur la bande 5 GHz.

Le son n'est pas synchronisé avec l'image.

- Lors du visionnage d'un film, vous pourriez constater un décalage entre le son et l'image.

SON SANS FIL

Le caisson de graves n'émet aucun son.

- Assurez-vous que le cordon d'alimentation du caisson de graves est raccordé.
- Assurez-vous que les émetteurs-récepteurs sans fil sont correctement insérés (reportez-vous à la section « Insertion des émetteurs-recepteurs sans fil » du mode d'emploi).
- Si le témoin  est éteint :
 - Vérifiez que le cordon d'alimentation du caisson de graves est correctement raccordé.
 - Allumez le caisson de graves en appuyant sur le bouton  du caisson de graves.
- Si le témoin  clignote lentement en vert ou s'allume en rouge :
 - Déplacez le caisson de graves afin que le témoin s'allume en vert.
 - Vérifiez le statut de la transmission sans fil avec « RF CHK » (reportez-vous à la section « Configuration des réglages » du mode d'emploi). Si « RF NG » apparaît sur l'affichage du panneau frontal, poussez les émetteurs-récepteurs sans fil dans la barre de haut-parleurs et le caisson de graves jusqu'à ce qu'ils fassent un bruit sec.
 - Faites-le fonctionner comme décrit dans la section « Activation de la fonction Secure Link » (page 10).
- Si le témoin  clignote rapidement en vert :
 - Appuyez d'abord sur le bouton  pour éteindre le caisson de graves, puis insérez correctement l'émetteur-récepteur sans fil dans le caisson de graves, et appuyez à nouveau sur le bouton  du caisson de graves.
- Si le témoin  clignote en rouge :
 - Appuyez sur le bouton  pour éteindre le caisson de graves et vérifiez que rien n'obstrue ses orifices de ventilation.
- Dans le cas de sources d'entrée qui contiennent très peu de composants de basses (par ex., une émission de télévision), il se peut qu'il soit difficile d'entendre le son provenant du caisson de graves.
- Augmentez le volume du caisson de graves en appuyant sur le bouton SW VOL + (reportez-vous à la section « Composants et commandes » du mode d'emploi).

Le son présente des interruptions ou des parasites.

- Si un dispositif générant des radiations électromagnétiques, tel qu'un réseau Wi-Fi ou un four à micro-ondes, est situé à proximité, éloignez le dispositif de ce système.
- Retirez tout obstacle pouvant se trouver entre la barre de haut-parleurs et le caisson de graves ou éloignez le système de cet obstacle.
- Placez la barre de haut-parleurs et le caisson de graves aussi proches que possible.

AUTRES

La télécommande ne fonctionne pas.

- Dirigez la télécommande vers le capteur de la télécommande  situé sur le système (reportez-vous à la section « Composants et commandes » du mode d'emploi).
- Retirez tous les obstacles se trouvant entre la télécommande et le système.
- Si les piles de la télécommande sont usées, remplacez-les.
- Assurez-vous d'appuyer sur le bon bouton de la télécommande.

La télécommande du téléviseur ne fonctionne pas.

- Ce problème peut être résolu en utilisant le module IR Blaster fourni (page 9).

La fonction Commande pour HDMI ne fonctionne pas correctement.

- Vérifiez la connexion HDMI.
- Réglez la fonction Commande pour HDMI sur le téléviseur.
- Assurez-vous que tout appareil raccordé est compatible avec « BRAVIA » Sync.
- Vérifiez les réglages de la Commande pour HDMI de l'appareil raccordé. Consultez le mode d'emploi fourni avec l'appareil raccordé.
- Si vous connectez/déconnectez le cordon d'alimentation, attendez au moins 15 secondes pour faire fonctionner le système.
- Si vous raccordez la sortie audio de l'appareil vidéo et le système à l'aide d'un câble autre qu'un câble HDMI, aucun son ne peut être émis en raison du « BRAVIA » Sync. Dans ce cas, réglez « CTRL » sur « OFF » (reportez-vous à la section « Configuration des réglages » du mode d'emploi) ou raccordez la prise de sortie audio directement au téléviseur plutôt qu'en passant par le système.

« PRTECT (protect) » apparaît sur l'affichage du panneau frontal.

- Appuyez sur le bouton I/⏻ pour mettre le système hors tension. Lorsque « STBY » a disparu, débranchez le cordon d'alimentation, puis vérifiez que les orifices de ventilation du système ne sont pas obstrués.

RÉINITIALISATION

Si le système ne fonctionne toujours pas correctement, réinitialisez-le comme suit :

- 1 Appuyez sur le bouton I/⏻ pour activer la barre de haut-parleurs.**
- 2 Appuyez sur le bouton I/⏻ tout en appuyant sur INPUT et sur VOL – sur la barre de haut-parleurs.**

« RESET » apparaît et le système est réinitialisé. Les réglages par défaut du menu, du SOUND MODE, etc. sont rétablis.

Caractéristiques

Barre de haut-parleurs (SA-ST7)

Partie amplificateur

Modèles des États-Unis :

PUISSANCE DE SORTIE ET DISTORSION HARMONIQUE TOTALE :
(FTC)

Avant G + Avant D :

Avec des charges de 4 ohms, les deux canaux étant excités, de 200 à 20 000 Hz ; puissance efficace minimale de 25 Watts par canal, avec une distorsion harmonique totale maximale de 1 % de la puissance de sortie nominale de 250 mW.

PUISSANCE DE SORTIE (référence)

Bloc de haut-parleurs avant G/avant D : 50 Watts (par canal à 4 ohms, 1 kHz)

Bloc de haut-parleurs central : 50 Watts (par canal à 4 ohms, 1 kHz)

Modèles du Canada :

PUISSANCE DE SORTIE (nominale)

Avant G + Avant D : 35 W + 35 W
(à 4 ohms, 1 kHz, 1 % THD)

PUISSANCE DE SORTIE (référence)

Bloc de haut-parleurs avant G/avant D : 50 Watts (par canal à 4 ohms, 1 kHz)

Bloc de haut-parleurs central : 50 Watts (par canal à 4 ohms, 1 kHz)

Entrées

HDMI IN 1/2/3*
OPTICAL IN 1(TV)/2
ANALOG IN
COAXIAL IN

* Ces 3 prises sont identiques. Utiliser l'une ou l'autre ne fait aucune différence.

Sortie

HDMI TV OUT (ARC)

Section BLUETOOTH

Système de communication

BLUETOOTH Spécification version 3.0

Sortie

BLUETOOTH Classe 2 de puissance de la norme

Portée maximum de communication

Visibilité directe d'environ 10 m (33 pieds)¹⁾

Nombre maximal de dispositifs à enregistrer

9 dispositifs

Bande de fréquence

Bande 2,4 GHz (2,4000 GHz à 2,4835 GHz)

Méthode de modulation

FHSS (Freq Hopping Spread Spectrum)

Profils BLUETOOTH compatibles²⁾

A2DP (Advanced Audio Distribution Profile)

AVRCP 1.3 (Audio Video Remote Control Profile)

Codecs pris en charge³⁾

SBC⁴⁾, AAC⁵⁾, aptX

Portée de transmission (A2DP)

20 Hz - 20 000 Hz (fréquence d'échantillonnage 44,1 kHz)

- 1) La portée réelle variera selon des facteurs tels que les obstacles entre les dispositifs, les champs magnétiques autour d'un four à micro-ondes, de l'électricité statique, d'un téléphone sans fil, de la sensibilité de réception, du fonctionnement du système, de l'application logicielle, etc.
- 2) Les profils BLUETOOTH standard indiquent le but de la communication BLUETOOTH entre les dispositifs.
- 3) Codec : Format de compression et de conversion de signal audio
- 4) Codec de sous-bande
- 5) Codage audio avancé

Bloc de haut-parleurs avant G/avant D

Système de haut-parleur

Système de haut-parleur bidirectionnel, suspension acoustique

Haut-parleur

Caisson de graves : 65 mm (2 5/8 po) de type conique, Haut-parleur à fluide magnétique

Haut-parleur d'aigus : 20 mm (13/16 po) de type dôme

Impédance nominale

4 ohms

Bloc de haut-parleurs central

Système de haut-parleur
Système de haut-parleur pleine gamme, suspension acoustique
Haut-parleur (5 haut-parleurs)
65 mm (2 5/8 po) de type conique, Haut-parleur à fluide magnétique
Impédance nominale
4 ohms

Caractéristiques générales

Puissance de raccordement
120 V CA, 60 Hz
Consommation électrique
Marche : 50 W
« Commande pour HDMI » désactivé (mode veille) : 0,5 W ou moins
Mode veille BLUETOOTH : 0,5 W ou moins
Dimensions (approx.) (l/h/p)
1 080 mm × 109 mm × 110 mm (42 5/8 po × 4 3/8 po × 4 3/8 po)
(sans le cadre en grille, sans les supports)
1 080 mm × 109 mm × 129 mm (42 5/8 po × 4 3/8 po × 5 1/8 po)
(avec le cadre en grille, sans les supports)
1 080 mm × 129 mm × 138 mm (42 5/8 po × 5 1/8 po × 5 1/2 po)
(avec le cadre en grille, avec les supports)
1 080 mm × 129 mm × 130 mm (42 5/8 po × 5 1/8 po × 5 1/8 po)
(sans le cadre en grille, avec les supports)
Poids (approx.)
7,9 kg (17 lb 6 5/8 oz) (avec le cadre en grille, avec les supports)

Caisson de graves (SA-WST7)

PUISSANCE DE SORTIE (référence)
100 W (par canal à 4 ohms, 100 Hz)
Système de haut-parleur
Caisson de graves, de type à radiateur passif
Haut-parleur
180 mm (7 1/8 po) de type conique
200 mm × 300 mm (7 7/8 po × 11 7/8 po) de type conique, Radiateur passif
Impédance nominale
4 ohms
Puissance de raccordement
120 V CA, 60 Hz

Consommation électrique
Marche : 30 W
Mode veille : 0,5 W ou moins
Dimensions (approx.)
241 mm × 391 mm × 411 mm (9 1/2 po × 15 1/2 po × 16 1/4 po)
(l/h/p)
Poids (approx.)
11,2 kg (24 lb 11 oz)

Émetteur-récepteur sans fil (EZW-RT50)

Système de communication
Norme de son sans fil, version 1.0
Bande de fréquence
5,736 GHz - 5,814 GHz
Puissance de raccordement
CC 3,3 V, 300 mA
Méthode de modulation
DSSS
Dimensions (approx.)
30 mm × 9 mm × 60 mm (1 3/16 po × 3/8 po × 2 3/8 po) (l/h/p)
Poids (approx.)
10 g (3/8 oz)

Formats d'entrée audio numériques pris en charge par le système

Dolby Digital	DTS-HD Master Audio*
Dolby Digital Plus*	DTS-HD High Resolution Audio*
Dolby TrueHD*	DTS-HD Low Bit Rate*
DTS	Linear PCM 2ch 48 kHz ou moins
DTS 96/24	Linear PCM Maximum 7.1ch 192 kHz ou moins*

* Il est possible de saisir ces formats uniquement avec une connexion HDMI.

Formats vidéo pris en charge par le système

Entrée/Sortie (Bloc de répétition HDMI)

Fichier	2D	3D		
		Paquet d'images	Côte à côte (Demi)	Dessus-dessous (haut-et-bas)
4096 × 2160p @ 23,98/24 Hz	○	-	-	-
3840 × 2160p @ 29,97/30 Hz	○	-	-	-
3840 × 2160p @ 25 Hz	○	-	-	-
3840 × 2160p @ 23,98/24 Hz	○	-	-	-
1920 × 1080p @ 59,94/60 Hz	○	-	○	○
1920 × 1080p @ 50 Hz	○	-	○	○
1920 × 1080p @ 29,97/30 Hz	○	○	○	○
1920 × 1080p @ 25 Hz	○	○	○	○
1920 × 1080p @ 23,98/24 Hz	○	○	○	○
1920 × 1080i @ 59,94/60 Hz	○	○	○	○
1920 × 1080i @ 50 Hz	○	○	○	○
1280 × 720p @ 59,94/60 Hz	○	○	○	○
1280 × 720p @ 50 Hz	○	○	○	○
1280 × 720p @ 29,97/30 Hz	○	○	○	○
1280 × 720p @ 23,98/24 Hz	○	○	○	○
720 × 480p @ 59,94/60 Hz	○	-	-	-
720 × 576p @ 50 Hz	○	-	-	-
640 × 480p @ 59,94/60 Hz	○	-	-	-

La conception et les caractéristiques sont sujettes à modification sans préavis.

- Consommation en mode veille : 0,5 W ou moins (Barre de haut-parleurs), 0,5 W ou moins (Caisson de graves)
- Il est possible d'atteindre plus de 85 % de rendement du bloc d'amplification à l'aide de l'amplificateur entièrement numérique, S-Master.



x.v.Color



<http://www.sony.net/>



* 4 4 6 3 4 1 4 1 1 * (1)

©2013 Sony Corporation Printed in Malaysia

4-463-414-11(1)

Free Manuals Download Website

<http://myh66.com>

<http://usermanuals.us>

<http://www.somanuals.com>

<http://www.4manuals.cc>

<http://www.manual-lib.com>

<http://www.404manual.com>

<http://www.luxmanual.com>

<http://aubethermostatmanual.com>

Golf course search by state

<http://golfingnear.com>

Email search by domain

<http://emailbydomain.com>

Auto manuals search

<http://auto.somanuals.com>

TV manuals search

<http://tv.somanuals.com>