

Powered Monitor Speaker System

Operating Instructions _____ **EN**

Mode d'emploi _____ **F**

Bedienungsanleitung _____ **D**

SMS-2P

WARNING

To prevent fire or shock hazard, do not expose the unit to rain or moisture.

To avoid electrical shock, do not open the cabinet. Refer servicing to qualified personnel only.

Do not install the appliance in a confined space, such as a bookcase or built-in cabinet because the mains power switch (MAIN POWER) is located on the rear exterior.

NOTICE FOR THE CUSTOMERS IN CANADA

CAUTION:

TO PREVENT ELECTRIC SHOCK, DO NOT USE THIS POLARIZED AC PLUG WITH AN EXTENSION CORD, RECEPTACLE OR OTHER OUTLET UNLESS THE BLADES CAN BE FULLY INSERTED TO PREVENT BLADE EXPOSURE.

NOTICE FOR THE CUSTOMERS IN THE U.S.A.

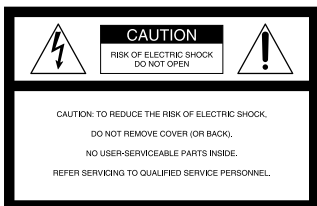

This symbol is intended to alert the user to the presence of uninsulated “dangerous voltage” within the product’s enclosure that may be of sufficient magnitude to constitute a risk of electric shock to persons.



This symbol is intended to alert the user to the presence of important operating and maintenance (servicing) instructions in the literature accompanying the appliance.

CAUTION

You are cautioned that any changes or modification not expressly approved in this manual could void your authority to operate this equipment.

Owner’s record

The model and serial numbers are located on the rear of the unit. Record the serial number in the space provided below. Refer to them whenever you call upon your Sony dealer regarding this product.

Model No. SMS-2P

Serial No. _____

Table of Contents

Precautions	4
Speaker connections and placement ...	5
Names and Functions of parts	6
Specifications	8
Characteristic data	9

Features

- Professional quality inputs with high handling capacity (Balanced terminal +24 dB, phone and phono terminals +10 dB).
- Allows mixing of two different input sources.
- Magnetically shielded design allows placement near display monitors, TVs, etc.
- 2 way speaker and wood cabinet designed for high fidelity.
- Use of sandwich construction in baffle board damping.
- Up to 20 of these speakers can be connected via cascade connections.

This speaker was designed as a reference for use in recording studios to provide an accurate reproduction of the mix balance. In order to convey the full realistic expression and power of the artist while maintaining a supreme musical charm, we've carefully considered each of the individual parts as well as every inch of the circuit board.

We are confident you'll enjoy this unique speaker both in and out of the studio.

Precautions

- Remove the protective cover after you have connected the speaker and placed it in its final position.
- When listening at large volumes, we recommend keeping the sound at a level where it does not distort.
- To prevent damage to the speaker unit, be sure to attach the supplied protective cover when moving the speaker or placing it in storage.

on safety

- Do not attempt to open the enclosure or modify the speaker unit.
- Before operating the speaker, be sure that the operating voltage of your speaker is identical with that of your local power supply.
- Unplug the speaker from the wall outlet if it is not to be used for an extended period of time. To disconnect the cord, pull the cord by grasping the plug. Never pull the cord itself.
- Should any liquid or solid object fall into the speaker, unplug the speaker and have the speaker checked by qualified personnel before operating it any further.
- AC power cord must be changed only at the qualified service shop.

When turning on or off other equipment

Lower the volume of the speaker to minimum.

In case color irregularity is observed on the nearby TV screen

With the magnetically shielded type of the speaker system, the speakers can be installed near a TV set. However, color irregularity may still be observed on the TV screen depending on the type of your TV set.

If color irregularity is observed...

Turn off the TV set once, then turn it on after 15 to 30 minutes.

If color irregularity is observed again...

Place the speakers further apart from the TV set.

If it still persists...

Check that there is no other source of magnetism* near the TV set. Any other source of magnetism can cause color irregularity due to an interaction with the speaker.

* Examples of sources of magnetism: Rack, magnets attached to secure the doors of the TV stand, health tools, magnets used with a toy, etc.

On installation

- Do not install the speaker near heat sources such as radiators or air ducts, or in a place subject to direct sunlight, excessive dust, mechanical vibration or shock.
- Good ventilation is essential to prevent internal heat buildup in the speaker. Place the speaker in a location with adequate air circulation. Do not place the speaker on a soft surface or too close to a wall as this may obstruct the ventilation hole on the back.

On cleaning the cabinet

Clean the cabinet with a soft cloth lightly moistened with water. Do not use any type of abrasive pad, scouring powder or solvent such as alcohol or benzine.

If you have any questions or problems concerning your speaker that is not covered in this manual, please consult your nearest Sony dealer.

Speaker Connections and Placement

Placement

The speaker can be placed vertically or horizontally.

Connections

Be sure to set the POWER switch on the back panel to OFF before making any connections.

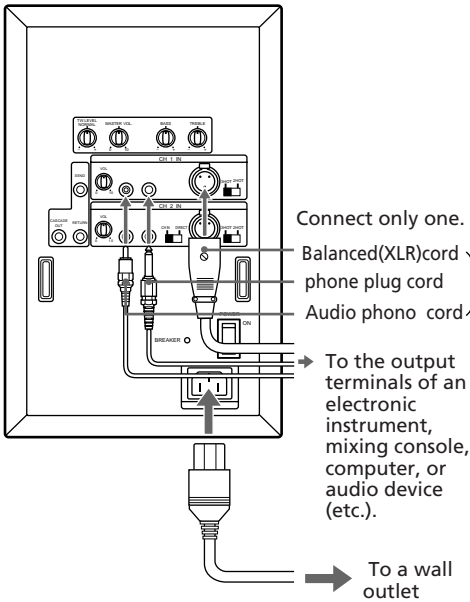

Notes

- We recommend not connecting more than one sound source to each channel.
- The RETURN terminal should only be used to input the sound output from the SEND terminal (after looping it through an effector, etc.) or when connecting several speakers. Connections made to the RETURN terminal for other purposes will not allow the sound input to the CH1 and CH2 terminals to be output.
- Pass high impedance sources (like electric guitars) and low level sources (like microphones) through a mixer before connecting to the speaker.

To connect several speakers

Be sure to set the POWER switch on the back panel to OFF before making any connections.

Connect the CASCADE OUT terminal on the first speaker to the RETURN terminal on the second speaker, etc. (You can connect up to 20 speakers.)

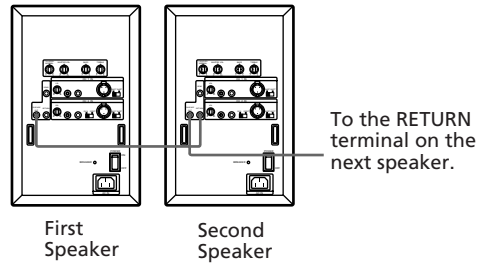

How to use the slip stoppers

This unit comes supplied with 4 round (15 mm diameter) slip stoppers. Attach one under each of the speaker's four corners to prevent the speaker from moving when subject to slight vibrations (etc.).

Balanced terminal polarity

When the balanced input terminal polarity switch is set to 2HOT.

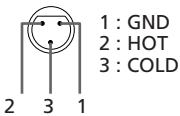

When the balanced input terminal polarity switch is set to 3HOT.

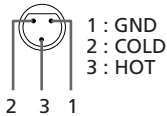

Names and Functions of Parts

Rear

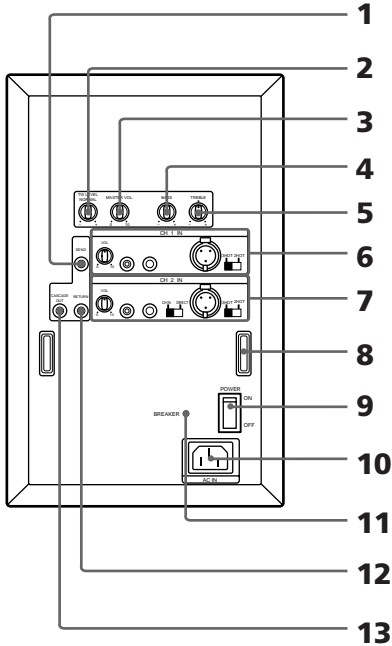

1 SEND terminal

Outputs a mix of the sounds input to channel 1 and channel 2. Connect to an effector or recording device (etc.). The sound is output as adjusted by the BASS and TREBLE.

2 TW LEVEL control

Adjusts the output level of the tweeter. Turn toward the right to increase. Turn toward the left to decrease.

3 MASTER VOL. (volume) control

Turning to the right increases the level of the sound output from the speaker.

4 Bass control

Turn to the right to increase the level of the bass. Turn to the left to decrease the level of the bass. (Increasing the level of the bass when listening at high volumes may cause the sound to distort.)

5 TREBLE control

Turn to the right to increase the level of the treble. Turn to the left to decrease the level of the treble.

6 CH 1 IN (channel 1 input)

See next page for details.

7 CH 2 IN (channel 2 input)

See next page for details.

8 Rear panel guards

Protect the controls on the rear of the speaker. Located on the left and right.

9 POWER switch

Turns the power to the speaker ON/OFF. (Before turning the power ON, be sure the MASTER VOL. control is set to the "0" position.)

10 AC socket

Connect to a wall outlet (120 V in U.S.A. or Canada, 220-230 V in Europe) using the supplied power cord.

11 BREAKER

Press if the pilot lamp on the front panel does not light when the power is turned on. This resets the power supply so you can use the speaker.

12 RETURN terminal

Use to input an external sound source directly to the speaker's power amp.

Use this terminal to input sound output to an effector, or when connecting several speakers.

13 CASCADE OUT terminal

Allows you to output a mix of the sounds input to channel 1 and channel 2. Use to output sound when connecting several speakers.

CH 1 input

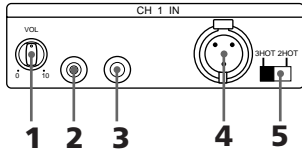

1 INPUT VOL. (channel 1 input level) control

Turning to the right increases the level of the sound output from the channel 1

2 Pin plug input terminal

Phono plug input terminal for channel 1. Connect to the output on a piece of audio equipment (etc.).

3 Standard plug input terminal

phone plug input terminal for channel 1. Connect to the output on a musical instrument (etc.).

4 Balanced input terminal

Balanced input terminal for channel 1. Connect the the out put terminal of a professional mixing console (etc).

5 Balanced input terminal polarity switch

Use to switch the polarity of the channel 1 balanced input terminal.

4 DIRECT switch (Only for Balanced input terminal)

Setting this switch to DIRECT allows you to bypass the tone controls and send the sound from a mixer (etc.) directly to the speaker's power amplifier. In this case, BASS and TREBLE adjustments are not possible. Only the MASTER VOL. and TW LEVEL can be adjusted.

Note

When the DIRECT switch is set to DIRECT, no sound will be output to the other speakers (if other speakers are connected).

5 Balanced input terminal

6 Balanced input terminal polarity switch

Front

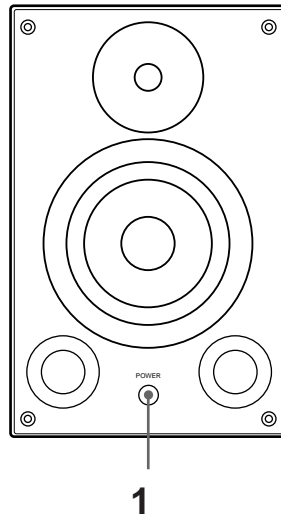

1 Power Indicator

Lights when the POWER switch is set to the ON position.

CH 2 input

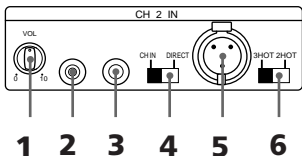

1 INPUT VOLUME. (channel 2 input level) control

2 Pin plug input terminal

3 Standard plug input terminal

Specifications

AUDIO POWER SPECIFICATIONS

POWER OUTPUT AND TOTAL

HARMONIC DISTORTION:

With 6 ohm load driven, from 20 Hz - 20 kHz; rated 40 watts minimum RMS power, with more than 0.9 % total harmonic distortion from 250 mW to rated output.

Speaker system	2 way bass reflex
Speaker unit	<p>Woofer: 16 cm (6$\frac{3}{16}$ inches) dia. cone type</p> <p>Tweeter: 2.5cm (1 inch) dia. dome type</p>
Nominal Impedance	<p>Woofer: 6 ohms</p> <p>Tweeter: 6 ohms</p>
Power handling capacity	<p>Woofer: 50 W</p> <p>Tweeter: 40 W</p>
Sensitivity	107 dB/m
Frequency range	48 Hz - 20 kHz (± 3 dB)
Dimensions	<p>Approx. 239 \times 410 \times 331 mm (w/h/d) (9$\frac{7}{16}$ \times 16$\frac{1}{8}$ \times 13$\frac{1}{16}$ inches.) excluding projecting parts and controls</p> <p>Approx. 239 \times 410 \times 365 mm (w/h/d) (9$\frac{7}{16}$ \times 16$\frac{1}{8}$ \times 14$\frac{3}{8}$ inches.) Including projecting parts and controls</p>
Enclosure volume	Approx. 14 liters
Mass	Approx. 13 kg (28 lb 10 oz) excluding protective cover
Power requirements	
North American models:	120 V AC, 60 Hz
European models:	220-230V AC, 50/60 Hz
Power consumption	44W

Inputs

CH 1
Phono jack x 1
phone jack x 1
XLR jack x 1

CH 2
Phono jack x 1
phone jack x 1
XLR jack x 1

OTHER
RETURN jack x 1

Input level

Phono jack : - 10 dBm (+10dBm)
Phone jack : - 10 dBm (+10dBm)
Balanced terminal : + 4 dBm (+24dBm)
RETURN : 0 dBm (+20dBm)

Input impedance

Phono jack : 10 kilohms
Phone jack : 10 kilohms
Balanced terminal : 600 ohms

Output level

SEND jack : (0 dBm)
CASCADE jack : (as same as RETURN level)

Tone controls

BASS 100 Hz : ± 6 dB
TREBLE 10 kHz : ± 6 dB

Tweeter level controls

+2.5 dB/-3.5dB

Supplied accessories

Power cord (1)
Protective cover (1)
Slip stoppers (4)
Instruction manual (1)

Design and specifications are subject to change without notice.

Characteristic data

Frequency characteristics / adjustable range of tone controls

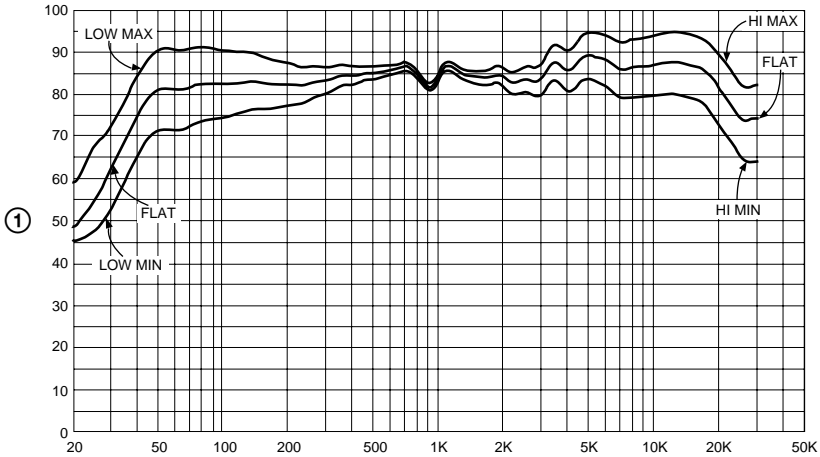

②

① Output sound pressure level (dB)

Input : Phono Jack (- 30 dB)

② Frequency (Hz)

Volume : VOL. CH 1 master, max

Anechoic room : 1 meter

Frequency characteristics / adjustable range of tweeter level controls

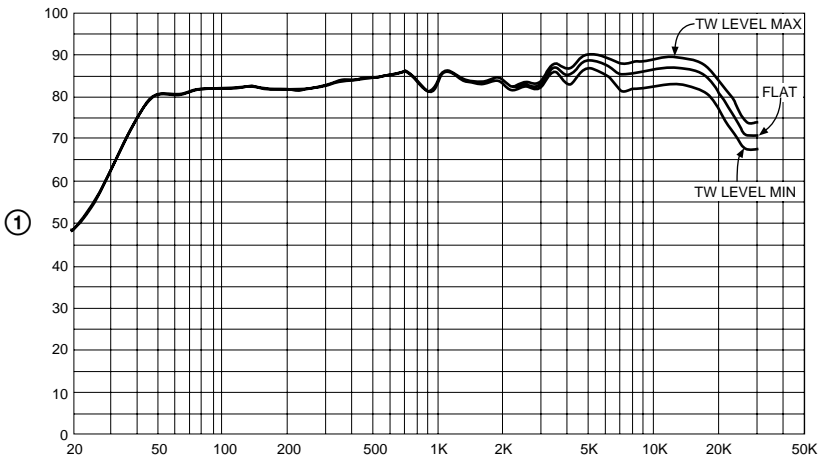

②

① Output sound pressure level (dB)

Input : Phono Jack (- 30 dB)

② Frequency (Hz)

Volume : VOL. CH 1 master, max

Anechoic room : 1 meter

AVERTISSEMENT

Afin d'éviter tout risque d'incendie ou d'électrocution, ne pas exposer cet appareil à la pluie ou à l'humidité.

ATTENTION

POUR PREVENIR LES CHOCS ELECTRIQUES, NE PAS UTILISER CETTE FICHE POLARISSE AVEC UN PROLONGATEUR, UNE PRISE DE COURANT OU UNE AUTRE SORTIE DE COURANT, SAUF SI LES LAMES PEUVENT ETRE INSEREES A FOND SANS EN LAISSER AUCUNE PARTIE A DECOUVERT.

Table des matières

Précautions	4
Position et raccordement de l'enceinte	5
Nomenclature	6
Spécifications	8
Données caractéristiques	9

Caractéristiques

- Entrées de qualité professionnelle à tenue de puissance élevée (prise symétrique +24 dB, prises standard classiques et miniature +10 dB).
- Mélange de deux sources différentes possible.
- Blindage antimagnétique permettant l'installation à proximité d'un moniteur, téléviseur, etc.
- Enceinte à deux voies et coffret en bois, conçue pour la haute fidélité.
- Matériau d'amortissement entre les parois d'enceinte.
- Raccordement de 20 enceintes en cascade possible.

Cette enceinte a été conçue comme enceinte de référence pour l'utilisation en studios d'enregistrement et assure une reproduction exacte de la balance de mélange. Afin de reproduire de manière réaliste toute l'expression et la puissance de l'artiste tout en conservant un charme musical extrême, chaque pièce et chaque centimètre du circuit ont été attentivement étudiés.

Nous sommes sûrs que cette enceinte exceptionnelle fera votre joie au studio ou chez vous.

Précautions

Précautions d'utilisation

- Enlevez le panneau de protection seulement après avoir raccordé l'enceinte et l'avoir placée dans sa position définitive.
- Lorsque vous écoutez à volume élevé, veillez à régler le timbre de sorte qu'aucune distorsion n'apparaisse.
- Veillez à fixer le panneau de protection fourni pour ne pas endommager l'enceinte lorsque vous la déplacez ou la rangez.

Sécurité

- Ne pas essayer d'ouvrir le caisson ni de modifier le haut-parleur.
- Avant d'utiliser l'enceinte, assurez-vous que sa tension de fonctionnement est identique à celle de l'alimentation secteur locale.
- Débranchez l'enceinte de la prise murale si vous prévoyez de ne pas l'utiliser pendant longtemps. Pour débrancher le cordon, tirez sur la fiche. Ne jamais tirer sur le cordon proprement dit.
- Si un liquide ou un solide tombe dans l'enceinte, débranchez l'enceinte et faites-la vérifier par un professionnel avant de la remettre en service.
- Le cordon d'alimentation secteur doit être changé par un professionnel.

Avant de mettre un appareil sous ou hors tension

Réduisez complètement le volume de l'enceinte.

Si des anomalies de couleur apparaissent sur l'écran du téléviseur à proximité de l'enceinte

Ayant un blindage magnétique, l'enceinte peut être normalement installée près d'un téléviseur. Cependant, avec certains téléviseurs, vous pouvez observer des anomalies de couleurs.

Si vous observez des anomalies de couleurs...

Eteignez le téléviseur puis remettez-le sous tension 15 à 30 minutes plus tard.

Si vous observez encore des anomalies...

Eloignez les enceintes du téléviseur.

S'il n'y a aucune amélioration...

Vérifiez s'il n'y a pas une autre source de magnétisme* près du téléviseur. Toute source de magnétisme peut causer des anomalies de couleurs par interaction avec l'enceinte.

* Exemples de sources de magnétisme: Rack, aimants de portes de meuble de téléviseur, appareils paramédicaux, aimants sur des jouets, etc.

Installation

- Ne pas installer l'enceinte près d'une source de chaleur, comme un radiateur ou un conduit d'air, ou dans un endroit exposé à la lumière directe du soleil, à une poussière excessive, à des vibrations mécaniques ou à des chocs.
- Une bonne ventilation est essentielle pour éviter toute surchauffe interne de l'enceinte. Installez l'enceinte dans un endroit où la circulation de l'air est suffisante. Ne la posez pas sur une surface molle ou trop près d'un mur afin de ne pas obstruer l'orifice de ventilation à l'arrière de l'enceinte.

Nettoyage du coffret

Nettoyez le coffret avec un chiffon doux légèrement imprégné d'eau. Ne pas utiliser de tampons abrasifs, de poudre récurante ni de solvant, comme l'alcool ou la benzine.

Pour tout problème ou toute question au sujet de l'enceinte, non couverts dans ce manuel, veuillez consulter votre revendeur Sony.

Position et raccordement de l'enceinte

Position

- L'enceinte peut être installée à la verticale ou à l'horizontale.

Raccordements

Ne pas oublier de régler l'interrupteur POWER sur le panneau arrière sur OFF avant de raccorder l'enceinte.

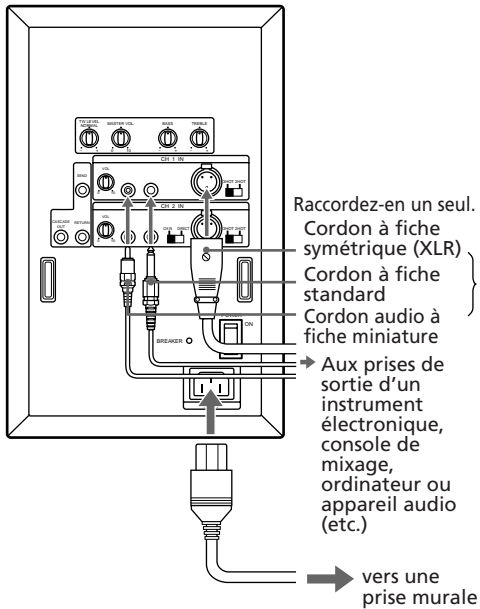

Remarques

- Il est conseillé de ne pas raccorder plus d'une source à chaque canal.
- La prise RETURN ne doit être utilisée que pour transmettre le son fourni par la prise SEND (après passage dans un processeur d'essai, etc.) ou lorsque vous raccordez plusieurs enceintes. Tout autre raccordement à la prise RETURN ne permettra pas de transmettre le son fourni aux canaux 1 et 2.
- Raccordez les sources à impédance élevée (guitares électriques) et celles à basse impédance (microphones) à un mixeur avant de les raccorder à l'enceinte.

Pour raccorder plusieurs enceintes

Veillez à régler l'interrupteur POWER à l'arrière de l'enceinte sur OFF (arrêt) avant de faire les raccordements.

Raccordez la prise CASCADE OUT de la première enceinte à la prise RETURN de la seconde enceinte, et ainsi de suite. (Vous pouvez raccorder en tout 20 enceintes.)

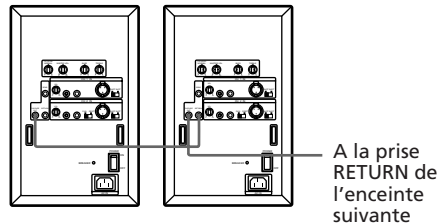

Première enceinte Secondes enceinte

Utilisation des tampons

Quatre tampons ronds de 15 mm de diamètre sont fournis avec l'enceinte. Fixez-les dans chaque coin du socle pour que l'enceinte ne bouge pas quand elle est soumise à des vibrations, ou autre choc.

Polarité de la prise symétrique

Quand le commutateur de polarité de prise d'entrée symétrique est réglé sur 2: HOT.

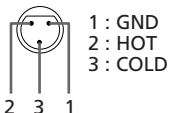

Quand le commutateur de polarité de prise d'entrée symétrique est réglé sur 3: HOT.

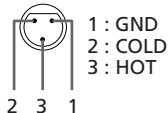

Nomenclature

Arrière

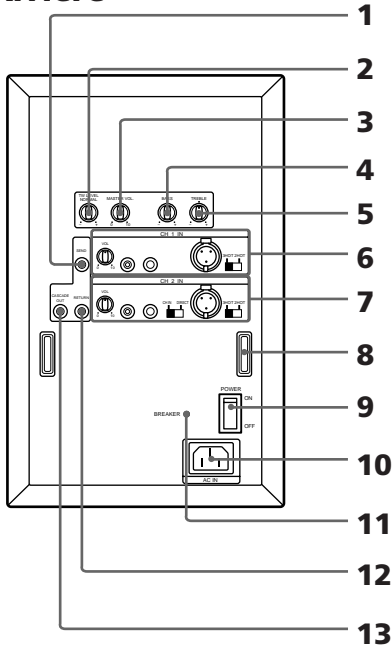

1 Prise de sortie de mixage (SEND)

Pour obtenir un mixage des sons fournis aux canaux 1 et 2. Raccordez cette prise à un processeur d'effets, enregistreur ou autre dispositif. Le son fourni est ajusté en fonction des réglages de grave (BASS) et de l'aigu (TREBLE).

2 Bouton de réglage de niveau (TW LEVEL)

Pour ajuster le niveau de sortie de l'aigu. Tournez-le vers la droite pour augmenter le niveau ou vers la gauche pour le réduire.

3 Bouton de réglage du volume (MASTER VOL.)

Tournez-le vers la droite pour augmenter le niveau de la sortie sonore de l'enceinte.

4 Bouton de réglage du grave (BASS)

Tournez le bouton vers la droite pour augmenter le niveau du grave et vers la gauche pour le réduire.

(Une trop forte augmentation du grave à volume élevé peut causer de la distorsion.)

5 Bouton de réglage de l'aigu (TREBLE)

Tournez le bouton vers la droite pour augmenter le niveau de l'aigu et vers la gauche pour le réduire.

6 Entrée de canal 1 (CH 1 IN)

Voir page suivante pour les détails.

7 Entrée de canal 2 (CH 2 IN)

Voir page suivante pour les détails.

8 Protecteurs

Ces deux protecteurs à droite et à gauche recouvrent les boutons du panneau arrière.

9 Interrupteur d'alimentation (POWER)

Pour mettre l'enceinte sous ou hors tension (ON/OFF). (Avant de la mettre sous tension, veillez à régler le bouton MASTER VOL. sur la position "0".)

10 Prise secteur (AC)

Reliez cette prise à une prise murale (120 V Etats-Unis et Canada, 220-230 V Europe) à l'aide du cordon secteur fourni.

11 Rupteur

Appuyez dessus si le voyant en façade ne s'allume pas quand l'enceinte est sous tension. L'alimentation est ainsi rétablie et l'enceinte peut à nouveau être utilisée.

12 Prise de retour (RETURN)

Utilisez cette entrée pour fournir une source sonore externe directement à l'amplificateur de l'enceinte.

Utilisez aussi cette prise pour fournir le son à un processeur d'effets ou pour raccorder plusieurs enceintes.

13 Prise de sortie en cascade (CASCADE OUT)

Elle vous permet d'obtenir un mixage des sons fournis aux canaux 1 et 2. Utilisez cette sortie quand vous raccordez plusieurs enceintes.

Entrée CH 1

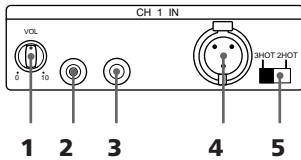

1 Bouton de réglage du niveau du canal 1 (VOL.)

Tournez-le vers la droite pour augmenter le niveau de la sortie sonore du canal 1.

2 Prise d'entrée miniature

Prise d'entrée pour le canal 1.
Raccordez-la à la sortie d'un appareil audio, etc.

3 Prise d'entrée standard

Prise d'entrée pour le canal 1.
Raccordez-la à la sortie d'un instrument de musique, etc.

4 Prise d'entrée symétrique

Prise d'entrée symétrique pour le canal 1.
Raccordez-la à la prise de sortie d'une console de mixage professionnelle, etc.

5 Commutateur de polarité de prise d'entrée symétrique

Utilisez-le pour changer la polarité de la prise d'entrée symétrique du canal 1.

4 Sélecteur d'entrée directe (Uniquement pour la prise d'entrée symétrique)

Réglez le sélecteur sur DIRECT pour contourner les réglages du timbre et transmettre le son d'un mixeur, ou autre, directement à l'amplificateur de l'enceinte. Dans ce cas, les réglages du grave et de l'aigu ne sont pas possibles. Seuls MASTER VOL. et TW LEVEL peuvent être ajustés.

Remarque

Quand le commutateur DIRECT est réglé sur DIRECT, aucun son n'est fourni aux autres enceintes (si d'autres enceintes sont raccordées).

5 Prise d'entrée symétrique

6 Commutateur de polarité de prise d'entrée symétrique

Avant

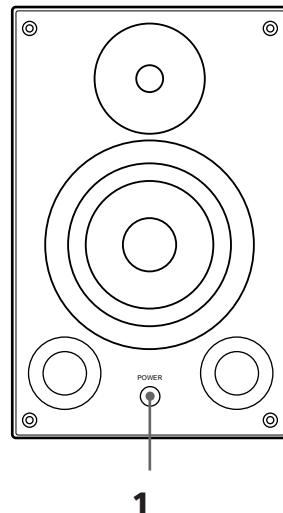

1 Témoin d'alimentation (POWER)

Il s'allume quand l'interrupteur POWER est réglé sur la position ON.

Entrée CH 2

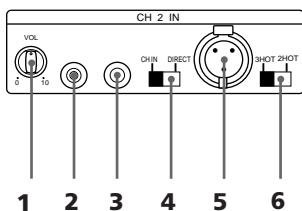

1 Bouton de réglage du niveau du canal 2 (VOL.)

2 Prise d'entrée miniature

3 Prise d'entrée standard

Spécifications

Système	2 voies, bass-reflex	Niveau d'entrée	Prise miniature: - 10 dBm (+ 10 dBm) Prise standard: - 10 dBm (+ 10 dBm) Prise symétrique: + 4 dBm (+ 24 dBm) Prise RETURN: 0 dBm (+20 dBm)
Haut-parleur	Grave: dia. 16 cm (6 5/16 po.) à cône Aigu: dia. 2,5 cm (1 po.) à dôme	Impédance d'entrée	Prise miniature: 10 kilohms Prise standard: 10 kilohms Prise symétrique: 600 ohms
Impédance nominale	Grave: 6 ohms Aigu: 6 ohms	Niveau de sortie	Prise SEND: (0 dBm) Prise CASCADE: (même niveau que RETURN)
Puissance maximale	Grave: 50 W Aigu: 40 W	Réglage du timbre	BASS: 100 Hz: ±6 dB TREBLE: 10 kHz: ±6 dB
Sensibilité	107 dB/m	Réglage du niveau d'aigu	+2,5 dB/-3,5 dB
Plage de fréquences	48 Hz - 20 kHz (± 3dB)	Accessoires fournis	Cordon d'alimentation (1) Protecteur (1) Tampons (4) Mode d'emploi (1)
Dimensions	Env. 239 × 410 × 331 mm (l/h/p) (9 7/16 × 16 1/8 × 13 1/16 po.) projections et parties saillantes non comprises Env. 239 × 410 × 365 mm (l/h/p) (9 7/16 × 16 1/8 × 14 3/8 po.) projections et parties saillantes comprises	La conception et les spécifications peuvent être modifiées sans préavis.	
Volume du caisson	Env. 14 litres		
Poids	Env. 13 kg (28 li. 10 on.) sans panneau de protection		
Alimentation			
Modèle pour l'Amérique du Nord:	120 V CA, 60 Hz		
Modèle pour l'Europe:	220-230 V, 50/60 Hz		
Consommation:	44 W		
Entrées:	CH 1 Prise miniature x 1 Prise standard x 1 Prise XLR x 1 CH 2 Prise miniature x 1 Prise standard x 1 Prise XLR x 1 AUTRE Prise RETURN x 1		

Données caractéristiques

Caractéristiques des fréquences/ plage de réglage du timbre

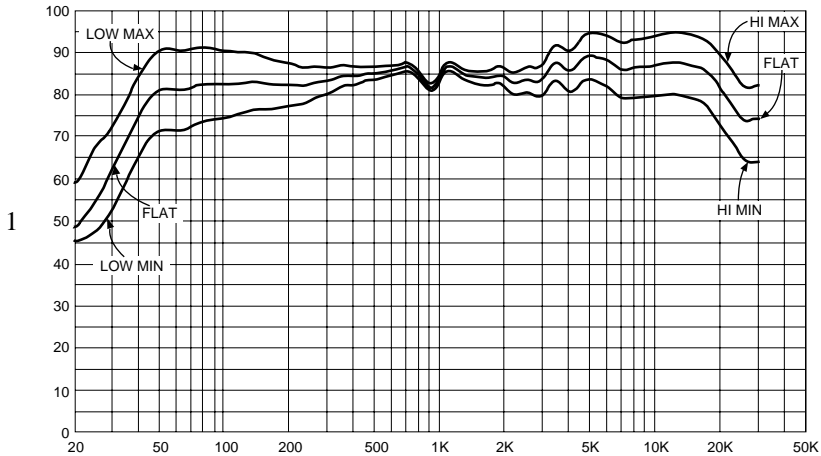

2

① Niveau de pression sonore (dB)

Entrée: Prise miniature (-30 dB)

② Fréquence (Hz)

Volume: VOL. CH 1 maximum

Chambre anéchoïque: 1 mètre

Caractéristiques des fréquences/plage de réglage du niveau d'aigu.

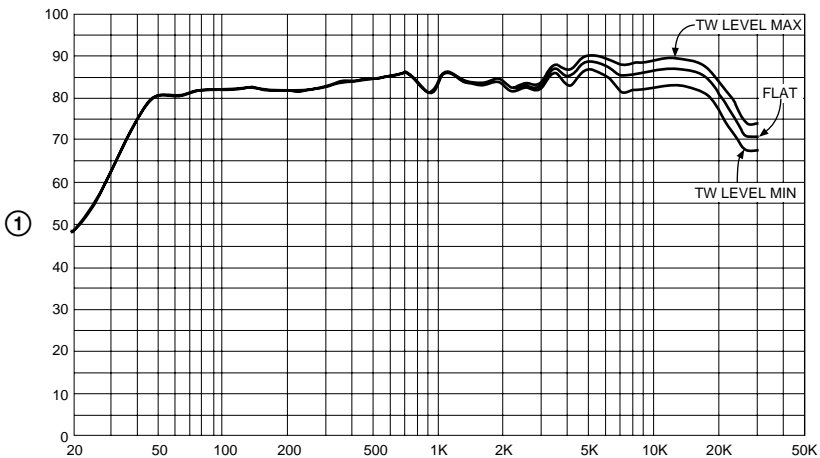

②

① Niveau de pression sonore (dB)

Entrée: Prise miniature (-30 dB)

② Fréquence (Hz)

Volume: VOL. CH 1 maximum

Chambre anéchoïque: 1 mètre

Vorsicht

Um Feuer und die Gefahr eines elektrischen Schlages zu verhindern, darf das Gerät weder Regen noch Feuchtigkeit ausgesetzt werden.

Inhaltsverzeichnis

Zur besonderen Beachtung	4
Anschluß und Aufstellung des Lautsprechers.	5
Lautsprecher	6
Technische Daten	8
Kenndiagramm.	9

Besondere Merkmale

- Verschiedenartige Eingangsbuchsen (symmetrische Buchse (+24 dB), Klinkebuchse und Minibuchse (+10 dB)).
- Zwei verschiedene Eingangsquellen können gemischt werden.
- Dank magnetischer Abschirmung kann der Lautsprecher auch direkt neben ein TV-Gerät, einen Monitor usw. aufgestellt werden.
- 2-Wege-Lautsprecher und Holzgehäuse für hohe Tonqualität.
- Mit Dämpfungsmaterial gefüllt.
- Anschlußmöglichkeit für bis zu 20 Lautsprecher.

Der SMS-2P ist dank der Mischmöglichkeit und der natürlichen Klangreproduktion ein idealer Monitorlautsprecher für Aufnahmestudios. Die mechanischen und elektrischen Bauteile dieser Box wurden mit größter Sorgfalt so ausgelegt, daß die Stimme des Künstlers und die Begleitmusik in allen Nuancierungen unverfälscht übertragen wird.

Überall dort, wo es auf hohe Klangneutralität ankommt, ist der SMS-2P ein idealer Lautsprecher.

D

Zur besonderen Beachtung

- Nachdem Sie den Lautsprecher angeschlossen und an den vorgesehenen Ort gestellt haben, nehmen Sie die Schutzabdeckung ab.
- Stellen Sie die Lautstärke nur so hoch ein, daß keine Verzerrungen auftreten.
- Bringen Sie stets die mitgelieferte Schutzabdeckung am Lautsprecher an, wenn Sie ihn transportieren oder ihn bei Nichtverwendung auf seinen Aufbewahrung stellen. Die Abdeckung schützt den Lautsprecher vor Beschädigungen.

Sicherheit

- Versuchen Sie nicht, das Gehäuse zu öffnen oder den Lautsprecher zu modifizieren.
- Vergewissern Sie sich vor dem Betrieb des Lautsprechers, daß die Betriebsspannung mit der örtlichen Netzspannung übereinstimmt.
- Trennen Sie den Lautsprecher von der Wandsteckdose ab, wenn er längere Zeit nicht verwendet wird. Zum Abziehen des Kabels fassen Sie stets am Stecker und niemals am Kabel selbst an.
- Sollte Flüssigkeit oder ein Fremdkörper in den Lautsprecher gelangen, trennen Sie ihn ab und lassen Sie ihn von einem Fachmann überprüfen, bevor Sie ihn weiterverwenden.
- Das Netzkabel darf nur von einer Fachwerkstatt ausgewechselt werden.

Beim Ein- und Ausschalten der Signalquelle

Stellen Sie die Lautstärke auf den Minimalpegel

Wenn es durch den Lautsprecher zu Farbbeeinträchtigungen auf einem TV-Monitor kommt

Dank seiner magnetischen Abschirmung kann der Lautsprecher normalerweise problemlos direkt neben ein TV-Gerät gestellt werden. Sollte es bei bestimmten TV-Geräten dennoch einmal zu Farbbeeinträchtigungen kommen, verfahren Sie wie folgt:

Bei Farbbeeinträchtigungen...

Schalten Sie das TV-Gerät einmal aus und dann nach 15 bis 30 Minuten wieder ein.

Wenn danach die Farben immer noch beeinträchtigt sind...

Stellen Sie den Lautsprecher weiter vom TV-Gerät entfernt auf.

Wenn auch dann das Problem noch nicht behoben ist...

Überprüfen Sie, ob sich noch ein anderes Gerät etc., von dem Magnetfelder ausgehen*, in der Nähe des TV-Geräts befindet. Bedenken Sie, daß sich die Magnetfelder gegenseitig beeinflussen und verstärken können.

* Magnetfelder gehen beispielsweise aus von: Metallgestellen, Magnetverschlüssen an Türen eines TV-Ständers, medizinischen Geräten und Spielzeug.

Aufstellung

- Stellen Sie den Lautsprecher nicht in die Nähe von Wärmequellen wie Heizung oder Warmluftauslässen und auch nicht an Plätze, die direktem Sonnenlicht, starker Staubentwicklung, mechanischen Vibrationen oder Stößen ausgesetzt sind.
- Stellen Sie den Lautsprecher so auf, daß ausreichende Luftzirkulation gewährleistet ist, damit es nicht zu einem internen Hitzestau kommt. Stellen Sie den Lautsprecher nicht auf eine weiche Unterlage und auch nicht zu dicht an die Wand, da sonst die Ventilationsöffnungen blockiert werden können.

Reinigung des Gehäuses

Reinigen Sie das Gehäuse mit einem weichen, leicht mit Wasser angefeuchteten Tuch. Scheuerschwämme, Scheuerpulver und Lösungsmittel wie Alkohol oder Benzin dürfen nicht verwendet werden.

Bei weiterführenden Fragen wenden Sie sich bitte an den nächsten Sony Händler.

Anschluß und Aufstellung des Lautsprechers

Aufstellung

- Der Lautsprecher kann wahlweise vertikal oder horizontal aufgestellt werden.

Anschluß

Stellen Sie den POWER-Schalter an der Rückseite auf OFF, bevor Sie Anschlüsse vornehmen.

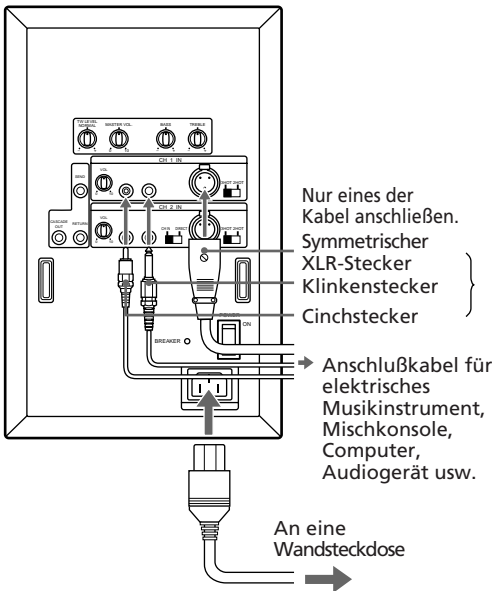

Hinweise

- Schließen Sie an jedem Kanal nur eine Signalquelle an.
- Die RETURN-Buchse dient ausschließlich zur Einspeisung des SOUND-Ausgangssignals (das ein Effektgerät usw. durchlaufen hat) sowie zur Zusammenschaltung mehrerer Lautsprecher. Wenn der RETURN-Buchse andere Signale zugeleitet werden, werden die den CH1- und CH2-Buchsen zugeleiteten Signale nicht ausgegeben.
- Schließen Sie Signalquellen hoher Impedanz (Elektrogitarre usw.) und niedriger Impedanz (Mikrofon usw.) über einen Mischer an den Lautsprecher an.

Anschluß der Lautsprecher

Stellen Sie den POWER-Schalter an der Rückseite auf OFF, bevor Sie die Kabel anschließen.

Verbinden Sie die CASCADE OUT-Buchse des ersten Lautsprechers mit der RETURN-Buchse des zweiten Lautsprechers usw. (bis zu 20 Lautsprecher können in Serie miteinander verbunden werden.)

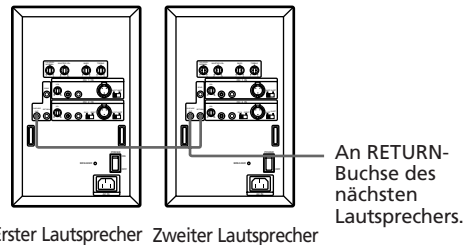

Belegung der symmetrischen XLR-Buchse

Wenn der Polaritätsschalter der symmetrischen Eingangsbuchse auf 2 HOT steht.

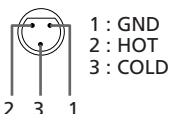

Wenn der Polaritätsschalter der symmetrischen Eingangsbuchse auf 3 HOT steht.

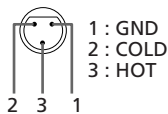

Verwendung der Lautsprecherfüße

Bei dem Lautsprecher werden vier Füße mitgeliefert. Jeder Fuß hat einen Durchmesser von 15 mm. Bringen Sie an jeder Ecke des Lautsprechers einen Fuß an, damit auch bei leichten Vibrationen usw. ein stabiler Stand gewährleistet ist.

Bezeichnung der Bedienungselemente

Rückseite

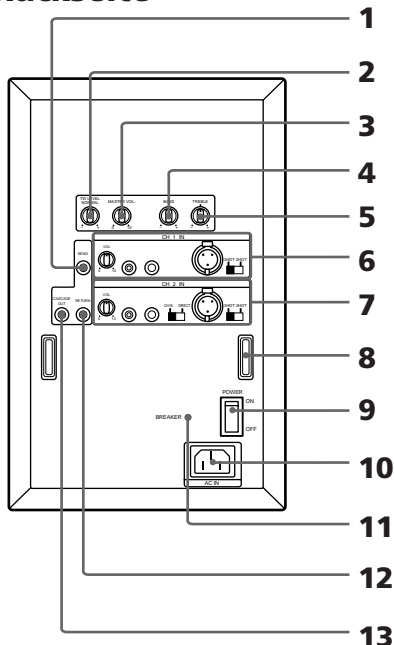

1 SEND-Buchse

Diese Buchse gibt ein Mischsignal der Eingangssignale von Kanal 1 und 2 aus. Verbinden Sie die Buchse mit einem Effektgerät, einem Aufnahmegerät usw.

Das ausgegebene Signal wird entsprechend der BASS- und TREBLE-Einstellung aufbereitet.

2 TW LEVEL-Regler

Mit diesem Regler wird der Pegel des Hochtoners eingestellt. Durch Drehen nach rechts wird der Pegel angehoben und durch Drehen nach links verringert.

3 MASTER VOL.-Regler

Durch Drehen nach rechts wird die Lautstärke erhöht und durch Drehen nach links verringert.

4 BASS-Regler

Durch Drehen nach rechts werden die Bässe angehoben und durch Drehen nach links verringert. (Bei hoher Lautstärke kann die Baßanhebung zu Verzerrungen führen.)

5 TREBLE-Regler

Durch Drehen nach rechts werden die Höhen angehoben und durch Drehen nach links abgesenkt.

6 CH 1 IN-Buchse

Einzelheiten zu dieser Buchse finden Sie auf der nächsten Seite.

7 CH 2 IN-Buchse

Einzelheiten zu dieser Buchse finden Sie auf der nächsten Seite.

8 Abstandhalter

Der linke und rechte Abstandhalter schützen die Bedienelemente an der Rückseite.

9 POWER-Schalter

Mit diesem Schalter wird der Lautsprecher eingeschaltet (ON) bzw. ausgeschaltet (OFF). Stellen Sie vor dem Einschalten stets den MASTER VOL. -Regler auf 0.

10 AC-Anschluß

Das mitgelieferte Netzkabel an dieser Buchse und an einer Wandsteckdose (USA und Kanada: 120 V, Europa: 220-230 V) anschließen.

11 BREAKER-Schalter

Wenn bei eingeschalteter Stromversorgung die Kontrollampe an der Vorderseite nicht leuchtet, drücken Sie diesen Schalter. Die interne Schaltung wird dann zurückgesetzt, und der Lautsprecher ist betriebsbereit.

12 RETURN-Buchse

Über diese Buchse kann eine externe Signalquelle direkt dem Verstärker des Lautsprechers zugeleitet werden.

Verbinden Sie die Buchse mit dem Ausgang eines Effektgeräts oder (bei Serienschaltung mehrerer Lautsprecher) mit der Ausgangsbuchse des anderen Lautsprechers.

13 CASCADE OUT-Buchse

Über diese Ausgangsbuchse wird ein Mischsignal der Kanäle 1 und 2 ausgegeben. Wenn mehrere Lautsprecher in Serie geschaltet werden sollen, verbinden Sie diese Buchse mit dem nächsten Lautsprecher.

CH 1 IN

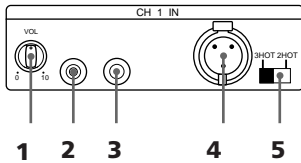

1 VOL.-Regler

Durch Drehen nach rechts wird der Ausgangspegel von Kanal 1 erhöht

2 Eingangsbuchse (Cinchbuchse)

Zur Einspeisung des Signals für Kanal 1. Verbinden Sie diese Buchse mit dem Ausgang eines Audiogeräts usw.

3 Eingangsbuchse (Klinkenbuchse)

Zur Einspeisung des Signals für Kanal 1. Verbinden Sie diese Buchse mit dem Ausgang eines Musikinstrumentes usw.

4 Symmetrische Eingangsbuchse

Für Einspeisung eines symmetrischen Signals für Kanal 1. Verbinden Sie diese Buchse mit dem Ausgang einer professionellen Mischkonsole usw.

5 Polaritätsschalter für symmetrischen Eingang

Für Einstellung der Polarität der symmetrischen Eingangsbuchse von Kanal 1.

4 DIRECT-Schalter (Nur für symmetrischen Eingang)

In der Position DIRECT werden die Klangregler umgangen, d.h. das von einem Mischer usw. eingespeiste Signal gelangt direkt zum Endverstärker des Lautsprechers. Eine Einstellung der Bässe (BASS) und der Höhen (TREBLE) ist nicht möglich; es arbeiten nur noch die Regler MASTER VOL. und TW LEVEL.

Hinweis

Bei einer Serienschaltung mehrerer Lautsprecher wird kein Tonsignal zum nächsten Lautsprecher ausgegeben, wenn der NORMAL/DIRECT-Schalter auf DIRECT steht.

5 Symmetrische Eingangsbuchse

6 Polaritätsschalter für symmetrischen Eingang

Vorderseite

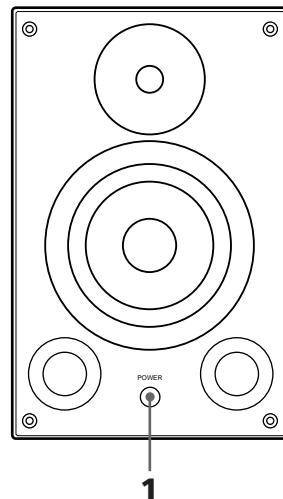

1 POWER-Anzeige

Leuchtet auf, wenn der POWER-Schalter auf ON steht.

CH 2 IN

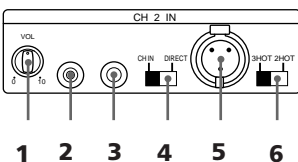

1 VOL.-Regler

2 Eingangsbuchse (Cinchbuchse)

3 Eingangsbuchse (Klinkenbuchse)

Technische Daten

System

2-Wege-Baßreflex

Bestückung

Tieftöner:
16 cm Durchmesser,
Konus-Typ
Hochtöner:
2,5 cm Durchmesser,
Kalotten-Typ

Nennimpedanz

Tieftöner:
6 Ohm
Hochtöner:
6 Ohm

Belastbarkeit

Tieftöner:
50 W
Hochtöner:
40 W

Kenschalldruckpegel

107 dB/m

Frequenzgang

48 Hz - 20 kHz (± 3 dB)

Abmessungen

ca. 239 × 410 × 331 mm
(B/H/T), ausschl.
vorspringender Teile und
Bedienungselemente
ca. 239 × 410 × 365 mm
(B/H/T), einschl.
vorspringender Teile und
Bedienungselemente

Gehäusevolumen

ca. 14 Liter, ohne
Schutzabdeckung

Gewicht

ca. 13 kg

Stromversorgung

Nordamerika-Modell

120 V Wechselspannung
60 Hz

Europa-Modell

220 - 230 V
Wechselspannung 50/60
Hz

Leistungsaufnahme

44 W

Eingänge

CH 1
Cinchbuchse × 1
Klinkenbuchse × 1
XLR-Buchse × 1
CH 2
Cinchbuchse × 1
Klinkenbuchse × 1
XLR-Buchse × 1
Sonstige Buchse
RETURN-Buchse × 1

Eingangspiegel

Cinchbuchse: -10 dBm
(+10 dBm)
Klinkenbuchse: -10 dBm
(+10 dBm)
Symmetrische Buchse: +4
dBm (+24 dBm)
RETURN: 0 dBm (+ 20
dBm)

Eingangsimpedanz

Cinchbuchse: 10 kOhm
Klinkenbuchse: 10 kOhm
Symmetrische Buchse:
600 Ohm

Ausgangspegel

SEND-Buchse: 0 dBm
CASCADE-Buchse:
gleicher Pegel wie
RETURN-Buchse

Klangregler

BASS 100 Hz: ± 6 dB
TREBLE 10 kHz: ± 6 dB

Hochtöner-Pegelregelbereich

+2,5/-3,5 dB

Mitgeliefertes Zubehör

Netzkabel (1)
Abstandhalter (1)
Füße (4)
Bedienungsanleitung (1)

Änderungen, die dem technischen Fortschritt
dienen, bleiben vorbehalten.

Kennendiagramm

Schalldruckpegel und Einfluß der Klangregler auf den Frequenzgang

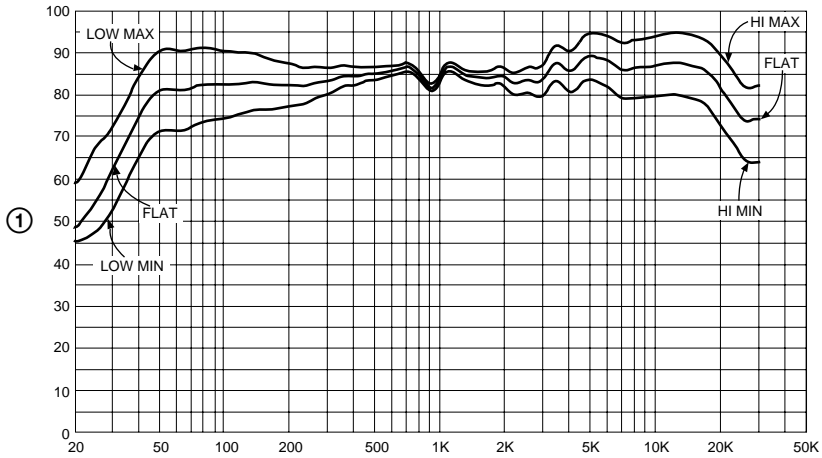

②

① **Schalldruckpegel (dB)**

Eingang: Minibuchse (-30 dB)

② **Frequenz (Hz)**

Lautstärke: VOL. CH 1-Regler auf max.

Schalltoter Raum: 1 m

Schalldruckpegel und Einfluß der Hochtöner-Pegelregelbereich auf den Frequenzgang

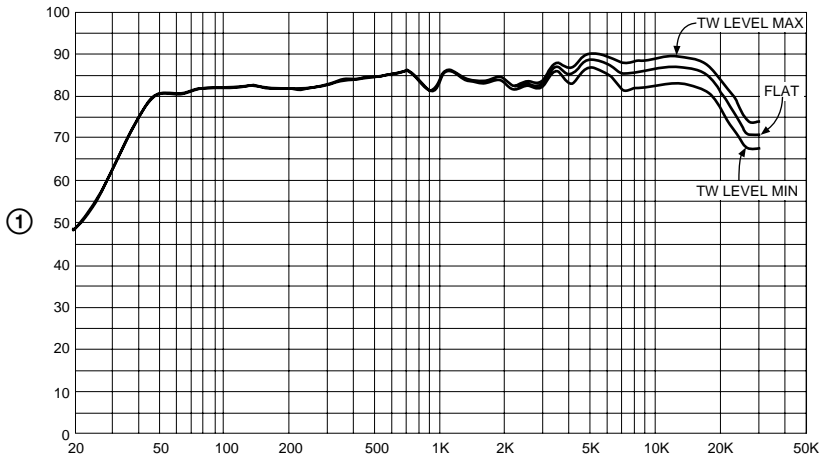

②

① **Schalldruckpegel (dB)**

Eingang: Minibuchse (-30 dB)

② **Frequenz (Hz)**

Lautstärke: VOL. CH 1-Regler auf max.

Free Manuals Download Website

<http://myh66.com>

<http://usermanuals.us>

<http://www.somanuals.com>

<http://www.4manuals.cc>

<http://www.manual-lib.com>

<http://www.404manual.com>

<http://www.luxmanual.com>

<http://aubethermostatmanual.com>

Golf course search by state

<http://golfingnear.com>

Email search by domain

<http://emailbydomain.com>

Auto manuals search

<http://auto.somanuals.com>

TV manuals search

<http://tv.somanuals.com>