

FM Stereo FM-AM Receiver

Operating Instructions _____ **EN**

Mode d'emploi _____ **F**

Manual de Instrucciones _____ **E**

_____ **C**

***STR-DE905G
STR-DE805G***

WARNING

To prevent fire or shock hazard, do not expose the unit to rain or moisture.

Precautions

On safety

- Should any solid object or liquid fall into the cabinet, unplug the receiver and have it checked by qualified personnel before operating it any further.

On power sources

- Before operating the receiver, check that the operating voltage is identical with your local power supply. The operating voltage is indicated on the nameplate at the rear of the receiver.
- This unit is not disconnected from the AC power source as long as it is connected to the wall outlet, even if the unit itself has been turned off.
- If you are not going to use the receiver for a long time, be sure to disconnect the receiver from the wall outlet. To disconnect the AC power cord, grasp the plug itself; never pull the cord.
- One blade of the plug is wider than the other for the purpose of safety and will fit into the wall outlet only one way. If you are unable to insert the plug fully into the outlet, contact your dealer.
- AC power cord must be changed only at the qualified service shop.

On placement

- Do not install the appliance in a confined space, such as a bookcase or built-in cabinet.
- Place the receiver in a location with adequate ventilation to prevent heat buildup and prolong the life of the receiver.
- Do not place the receiver near heat sources, or in a place subject to direct sunlight, excessive dust or mechanical shock.
- Do not place anything on top of the cabinet that might block the ventilation holes and cause malfunctions.

On operation

- Before connecting other components, be sure to turn off and unplug the receiver.

On cleaning

- Clean the cabinet, panel and controls with a soft cloth slightly moistened with a mild detergent solution. Do not use any type of abrasive pad, scouring powder or solvent such as alcohol or benzine.

If you have any question or problem concerning your receiver, please consult your nearest Sony dealer.

About This Manual

The instructions in this manual are for models STR-DE905G and STR-DE805G. Check your model number by looking at the lower right corner of the front panel. In this manual, the STR-DE905G is the model used for illustration purposes, any difference in operation is clearly indicated in the text, for example, "STR-DE905G only".

Conventions

- The instructions in this manual describe the controls in the on-screen display. You can also use the controls on the receiver if they have the same or similar names as those in the on-screen display.
- The following icon is used in this manual:

 Indicates hints and tips for making the task easier.

This receiver incorporates the Dolby Pro Logic Surround system.

Manufactured under license from Dolby Laboratories Licensing Corporation.

"Dolby," the double-D symbol  and "Pro Logic" are trademarks of Dolby Laboratories Licensing Corporation.

TABLE OF CONTENTS

Introduction

- Features 4
- Understanding How the Receiver Works: STR-DE905G 6
: STR-DE805G 7

Getting Started

- Unpacking 8
- Hookup Overview 8
- RC Antenna Hookups (STR-DE905G only) 9
- IR Repeater Hookups 9
- Antenna Hookups 10
- Audio Component Hookups 10
- Speaker System Hookups 11
- TV/VCR Hookups 12
- AC Hookups 13
- Before You Use Your Receiver 13

Preparing and Using the Remote

- Inserting Batteries into the Remote: STR-DE905G 14
: STR-DE805G 14
- Preventing Interference Between Multiple Remotes
(STR-DE905G only) 15
- How to Use the Remote: STR-DE905G 15
: STR-DE805G 16
- Registering a TV or Monitor 17
- Registering Audio/Video Equipment 19
- Programming Infrared (IR) codes from other remotes
(USER IR setting) 22

Basic Operations

- Selecting a Component 24
- Tuning and Presetting Radio Stations 26
- Recording 28
- Using the Sleep Timer 29

Using Sound Fields

- Introduction 30
- Using Pre-programmed Sound Fields 30
- Getting the Most Out of Dolby Pro Logic Surround Sound 32
- Customizing Sound Fields 33

Advanced Operations

- Using the Index functions 35
- Operating a CD Changer 37
- Enjoying Two Components at the Same Time 38
- Operating Several Components in Sequence Automatically
(macro play) 39

Settings and Adjustments

- Remote Operation of Audio Sources Without the TV
(illuminated control flasher) 40
- Playing Sources Automatically (auto play) 41
- Starting a Source Automatically at Power On (auto start) 41
- Adjusting the Sensitivity of the Remote 42
- Selecting the Display Parameters 42
- Adjusting the Position of the On-Screen Display 43

Additional Information

- Front Panel Descriptions 44
- Rear Panel Descriptions 45
- Troubleshooting 46
- Specifications 48
- Glossary 49
- Index 50

EN

Features

On-screen control of Audio/Video components

The STR-DE905G and STR-DE805G FM Stereo/FM-AM receivers are audio/video control centers with a unique interface. By connecting the receivers to your TV, an on-screen display appears and lets you operate the various connected audio/video components. Use the remote to move the pointer (hand-shaped icon) on the on-screen display and select functions.

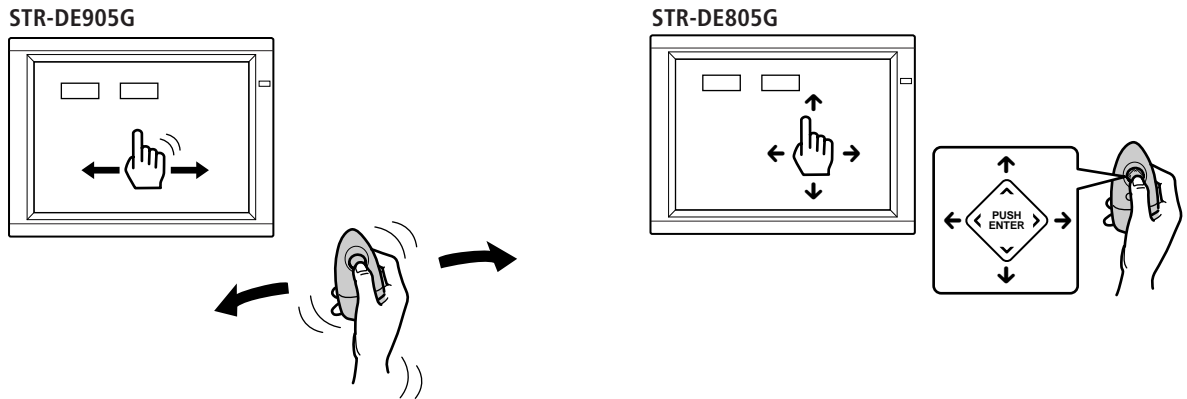

This unit's on-screen display lets you control audio/video components as well as any other device that can be controlled by an infrared remote control, such as lighting fixtures.

For details on how the receiver controls other equipment, see pages 6 and 7.

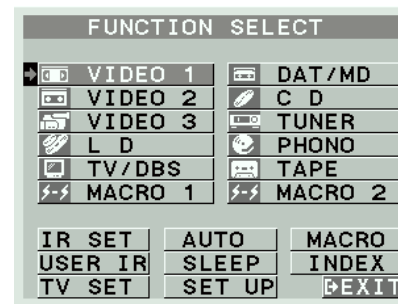

A wide variety of sound fields including Dolby Pro Logic surround

Since the receiver comes preset with 12 different sound fields (like HALL, THEATER, ARENA, etc.), you can enjoy exciting sound effects simply by choosing one from the SOUND FIELD SELECT screen.

The receiver also incorporates a Dolby Pro Logic decoder, so you can enjoy programs recorded in Dolby Surround with a surround effect similar to a movie theater.

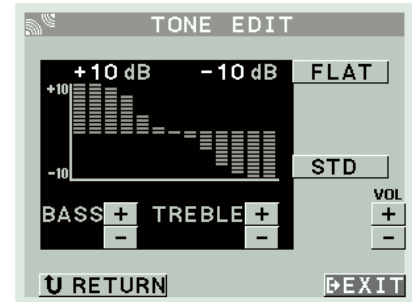
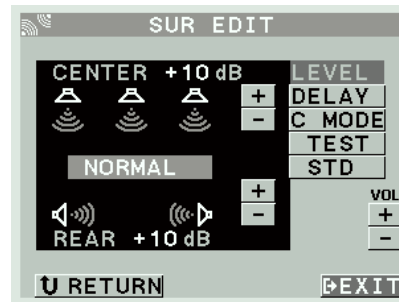

CD Changer Control

Connecting a Sony CD changer equipped with a Control A1 terminal allows you to access and display the disc information stored in the CD changer in alphabetical order, numerical order, or by group name. You can also select the disc to be played discs from the on-screen display using the receiver's remote.



Understanding How the Receiver Works: STR-DE905G

Before you can use the remote to control the receiver, you must connect the remote control (RC) antenna as shown below.

Steel beams within walls and other metallic objects may interfere with signal reception by the RC antenna. To prevent this, keep the RC antenna at least 50 cm away from all metallic objects. Since this receiver uses menu operations, you must connect a TV.

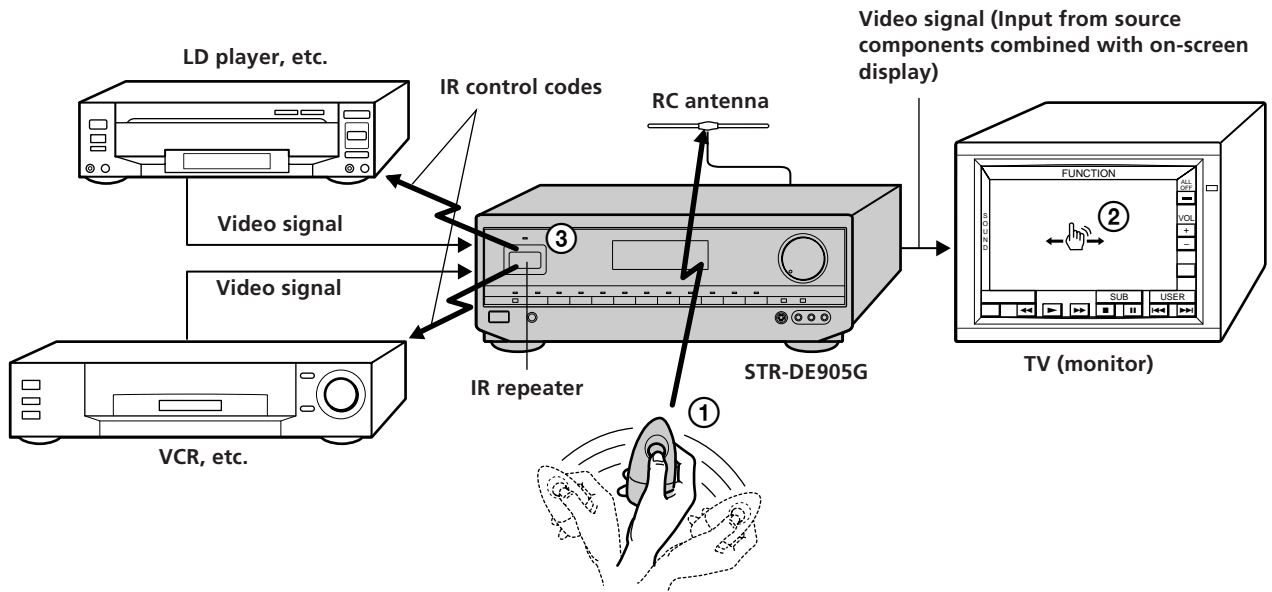

On-screen operation

- 1** The remote commander emits a constant radio frequency (RF) signal that conveys any movement of the remote commander to the receiver via the RC antenna (① above).
- 2** This controls the movement of the pointer (hand icon) in the on-screen display (② above).
- 3** When you move the pointer to an on-screen icon, and press the button on the remote, the infrared (IR) repeater transmits the corresponding IR control code to the respective program source (③ above).

If the screen flickers or the pointer does not move

The RF signal from the remote is being obstructed and is not reaching the RC antenna (① above). Reposition the RC antenna or bring the remote commander closer to the RC antenna.

If the program source fails to respond or is slow to respond

The IR control code from the IR repeater is not fully reaching the infrared receptor on the program source. Connect the extra IR repeater (supplied) and position it facing the program source (see "IR Repeater Hookups" on page 9).

If some of the programmed on-screen controls are unresponsive or slow, rerecord the IR codes for those buttons (see "Registering non-Sony Audio/Video equipment" on page 19).

Understanding How the Receiver Works: STR-DE805G

The remote control supplied with the STR-DE805G uses infrared (IR) rays to command the receiver and control the on-screen display.

Since this receiver uses menu operations, you must connect a TV.

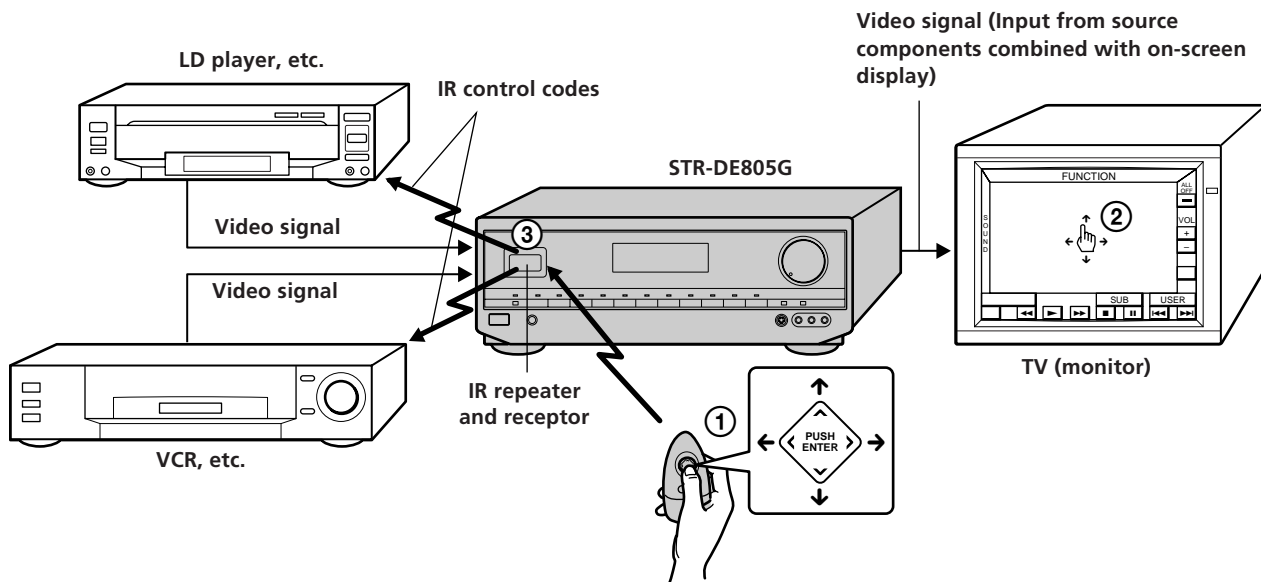

On-screen operation

- 1 The remote commander emits an infrared (IR) signal when you press direction control button (① above).
- 2 This controls the movement of the pointer (hand icon) in the on-screen display (② above).
- 3 When you move the pointer to an on-screen icon, and press the center of the direction control button, the infrared (IR) repeater transmits the corresponding IR control code to the respective program source (③ above).

If the screen does not appear or the pointer does not move when you press the direction control button

The IR code from the remote is not fully reaching the infrared receptor on the receiver (① above). Make sure there are no obstacles between the remote and the receiver.

If the program source fails to respond or is slow to respond

The IR control code from the IR repeater is not fully reaching the infrared receptor on the program source. Connect the extra IR repeater (supplied) and position it facing the program source (see "IR Repeater Hookups" on page 9).

If some of the programmed on-screen controls are unresponsive or slow, rerecord the IR codes for those buttons (see "Registering non-Sony Audio/Video equipment" on page 19).

Unpacking

Check that you received the following items with the receiver:

- FM wire antenna (1)
- AM loop antenna (1)
- Remote commander RM-VP1 (remote) (STR-DE905G only) (1)
- Remote commander RM-VR1 (remote) (STR-DE805G only) (1)
- Size AA (R6) batteries (2)
- Remote control (RC) antenna (1) (STR-DE905G only)
- IR repeater (1)
- Video cable (1)
- Getting Started and Basic Operation Guide (1)
- AC plug adapter (for 220 V AC model only) (1)

Hookup Overview

The receiver allows you to connect and control the following audio/video components. Follow the hookup procedures for the components that you want to connect to the receiver on the pages specified. To learn the locations and names of each jack, see "Rear Panel Descriptions" on page 45.

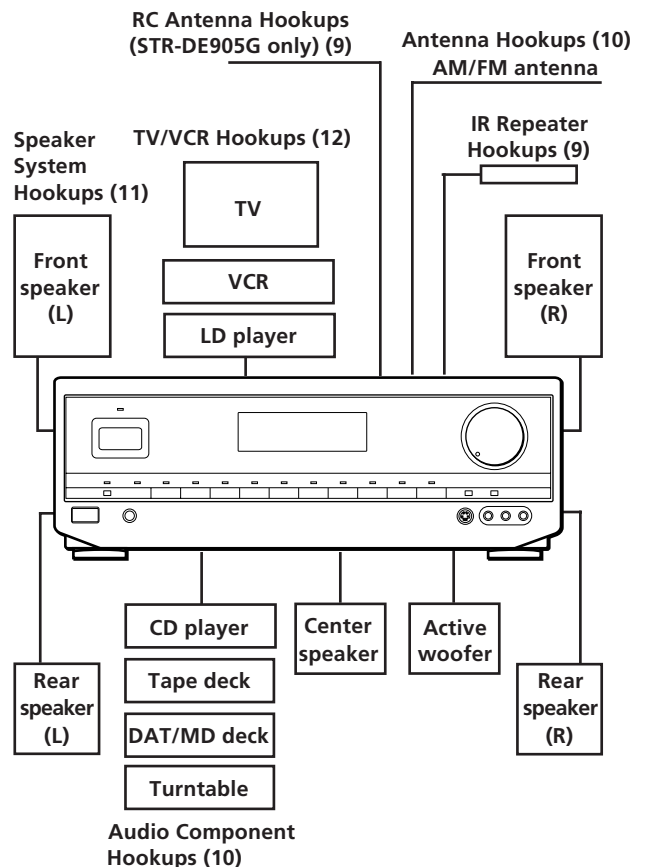

Before you get started

- Turn off the power to all components before making any connections.
- Do not connect the AC power cords until all of the connections are completed.
- Be sure to make connections firmly to avoid hum and noise.
- When connecting an audio/video cable, be sure to match the color-coded pins to the appropriate jacks on the components: Yellow (video) to Yellow; White (left, audio) to White; and Red (right, audio) to Red.

RC Antenna Hookups (STR-DE905G only)

Overview

This section describes how to connect the supplied RC antenna to the receiver. Since the remote controls the unit using radio frequency (RF) signals, you must connect the remote control (RC) antenna to the unit before you can use the remote commander.

For the specific location of the terminal, see the illustration below.

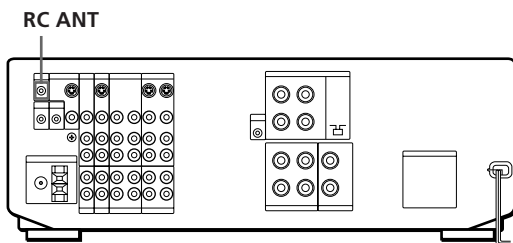

Hookups

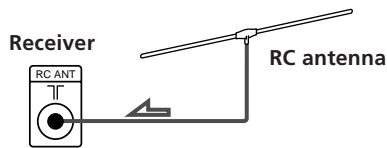

To maximize RF signal transmission efficiency:

- Position the RC antenna perpendicular to the signal path of the remote (see below).

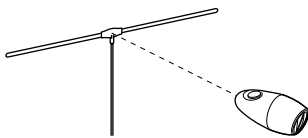

- Operate the remote within about 7 m of the RC antenna. If you have difficulty operating the on-screen display within this range, reposition the RC antenna for better reception.
- Keep the RC antenna at least 50 cm away from metallic objects.

IR Repeater Hookups

Overview

This section describes how to connect the supplied extra infrared (IR) repeater to the receiver. The repeater emits infrared signals corresponding to those emitted by the remote controls supplied with the respective components. Connected this repeater to obtain additional coverage if you experience difficulty controlling a certain component using the receiver's on screen display (OSD) control functions, or your installation prevents the repeater on the front panel from reaching all of the equipment you need to control. For the specific location of the terminal, see the illustration below.

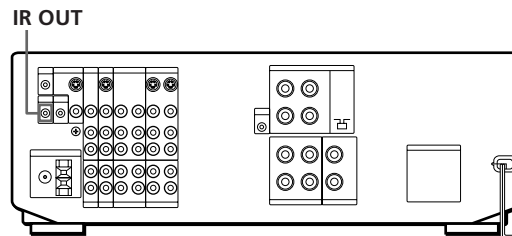

Hookups

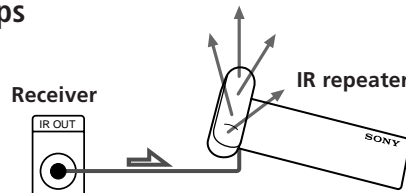

Notes

- Use the supplied adhesive tape to secure the IR repeater so that its front faces the equipment to be controlled.
- If you experience trouble controlling the connected equipment, the infrared (IR) signals transmitted from the repeater may not be reaching the infrared receptor on the respective equipment. In such a case, reposition the IR repeater closer to that piece of equipment.

Antenna Hookups

Overview

This section describes how to connect AM and FM antennas to the receiver. If you want to receive radio broadcasts with the receiver, complete these connections first, then go to the following pages. For specific locations of the terminals, see the illustration below.

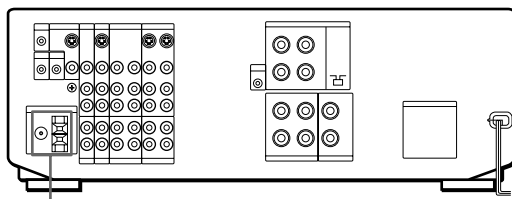

ANTENNA

What antennas will I need?

- FM wire antenna (supplied) (1)
- AM loop antenna (supplied) (1)



Hookups

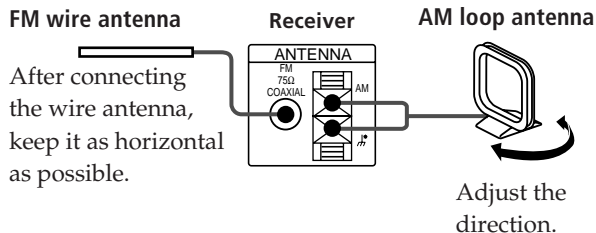

If AM reception is poor

We recommend that you purchase and connect the optional Sony antenna to the unit if reception is weakened by ferroconcrete used in the construction of your apartment or building.



If you have poor FM reception

Connect a 75-ohm coaxial cable (not supplied) to an FM outdoor antenna.

FM outdoor antenna

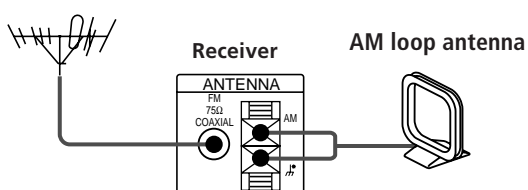

Note

To prevent noise pickup, keep the AM loop antenna away from the unit and TV set.

Connecting a ground wire

To prevent hum, connect a ground wire (not supplied) to the $\#$ ground terminal. If you've connected an outdoor antenna, be sure to connect the ground for lightning protection.

Note

The $\#$ SIGNAL GND should not be used for this connection.

Where do I go next?

If you want to connect other components, go on to the next section. If you're only planning to use the receiver to listen to the radio, go to "Speaker System Hookups" starting on page 11.

Audio Component Hookups

Overview

This section describes how to connect your audio components to the receiver. If you want to use the receiver as an amplifier, complete these connections. For specific locations of the jacks, see the illustration below.

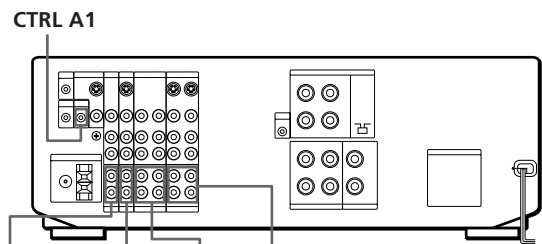

PHONO CD DAT/MD TAPE

What cords will I need?

Audio cords (not supplied) (1 for each CD player and turntable; 2 for each tape deck, DAT deck, or MD deck)

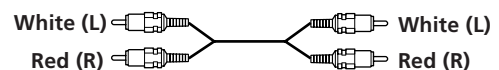

Hookups

The arrow \Rightarrow indicates signal flow.

CD player

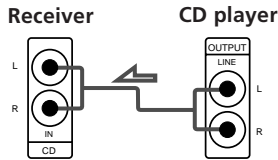

Tape deck

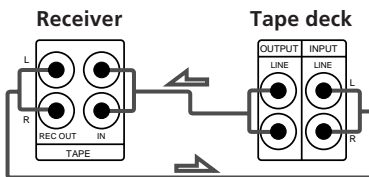

DAT/MD

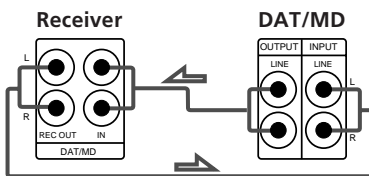

Turntable

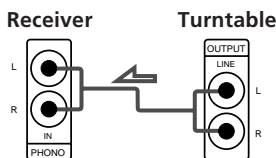

- If your turntable has an earth lead

To prevent hum, connect the earth lead to the ϕ SIGNAL GND terminal on the receiver.

CONTROL A1 Hookups

- If you have a CONTROL A1 compatible Sony CD player or tape deck

Use a CONTROL A1 cord (not supplied) to connect the CTRL A1 jack on the CD player or tape deck to the S-LINK CTRL A1 jack on the receiver. Refer the separate manual "CONTROL-A1 Control System" and the Operating Instructions supplied with your CD player or tape deck for details.

- If you have a Sony CD changer with a COMMAND MODE selector

If the CD changer's COMMAND MODE selector can be switched between CD 1, CD 2, and CD 3, be sure to set the command mode to "CD 1" and connect the changer to the CD terminals on the receiver.

However, if you have a Sony CD changer with VIDEO OUT terminals, set the command mode to "CD 2" or "CD 3" and connect the changer to a set of the receiver's video component terminals (VIDEO 1, VIDEO 2, or LD).

Speaker System Hookups

Overview

This section describes how to connect your speakers to the receiver. Although front (left and right) speakers are required, center and rear speakers are optional. Adding center and rear speakers will enhance the surround effects. Connecting an active woofer will increase bass response.

For specific locations of the terminals, see the illustration below.

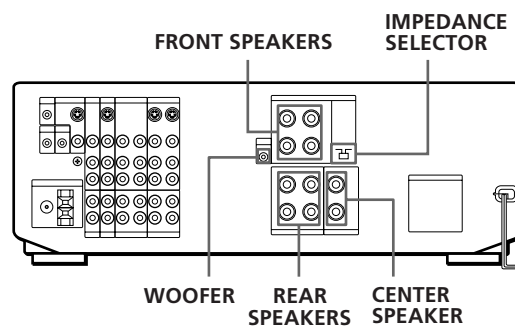

For optimum surround sound effect, place your speakers as shown below.

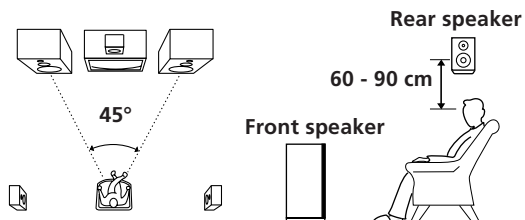

What cords will I need?

Speaker cord (not supplied) (1 for each speaker)



Twist the stripped ends of the cord about 15 mm. Be sure to match the speaker cord to the appropriate terminal on the components: + to + and - to -. If the cords are reversed, the sound will be distorted and will lack bass.

Hookups

Front speakers

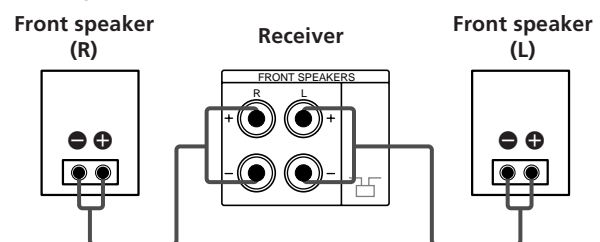

(continued)

Getting Started

Rear and center speakers

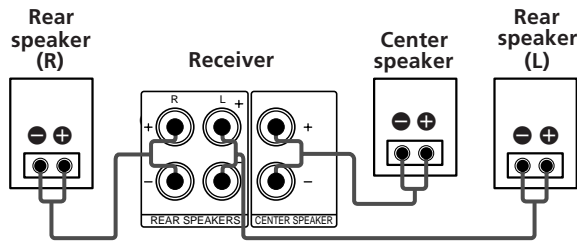

Active woofer

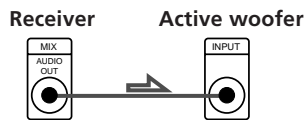

If your TV monitor uses separate speakers

You can connect one of them to the SURROUND OUT CENTER terminal for use with Dolby Pro Logic Surround Sound (see page 32).

Selecting the impedance

Set the IMPEDANCE SELECTOR for the front speakers as indicated in the table below. Check the instruction manual of your speakers if you're not sure of the impedance. (This information is usually printed on a label on the back of the speaker.)

if nominal impedance of your speaker is **Set IMPEDANCE SELECTOR to**

Between 4 and 8 ohms	4 Ω
8 ohms or higher	8 Ω

TV/VCR Hookups

Overview

This section describes how to connect video components to the receiver. For specific locations of the jacks, see the illustration below.

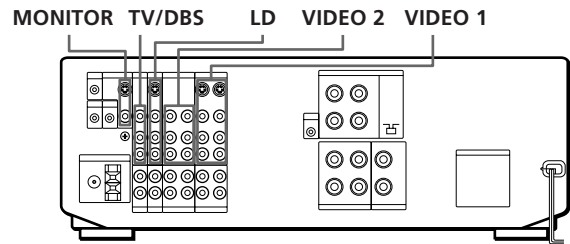

What cables will I need?

- Audio/video cable (not supplied) (1 for each TV or LD player; 2 for each VCR)

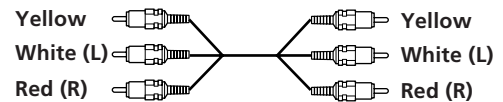

- Video cable (not supplied) (1 for a TV monitor)

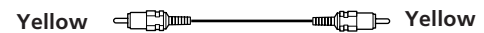

Hookups

The arrow \Rightarrow indicates signal flow.

Monitor

If you are using your TV as a monitor, do not connect anything to the TV/DBS IN jacks, unless you have a Sony TV with TV OUT jacks (see page 25 for details).

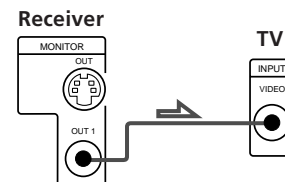

TV tuner or DBS (Digital Broadcasting Satellites) receiver

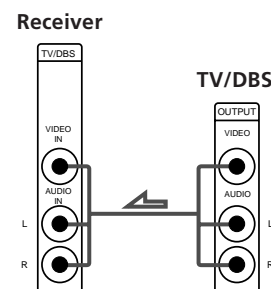

VCR (via the VIDEO 1 jacks)

If you have two VCRs connect the second one to the VIDEO 2 jacks. If one of them has a StarSight tuner, be sure to connect that one to the VIDEO 1 jacks.

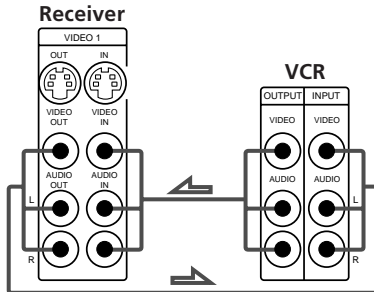
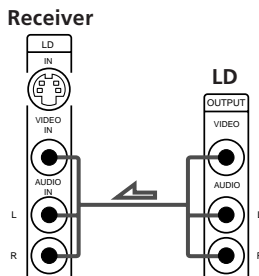
**LD player****Where do I go next?**

Go on to the next section to connect the AC power cord and complete your home theater system.

AC Hookups**If your amplifier has a voltage selector on the rear panel**

Your amplifier operates on either 120, 220 or 240 V AC. Before connecting the unit to a wall outlet, be sure to set the voltage selector on the rear of the unit to the appropriate position according to your local power supply.

**Connecting the AC power cord**

Connect the AC power cord from this receiver and from your audio/video components to a wall outlet. If you connect other audio components to the SWITCHED AC OUTLET(s) on the receiver, the receiver can supply power to the connected components so you can turn on/off whole system when you turn on/off the receiver.

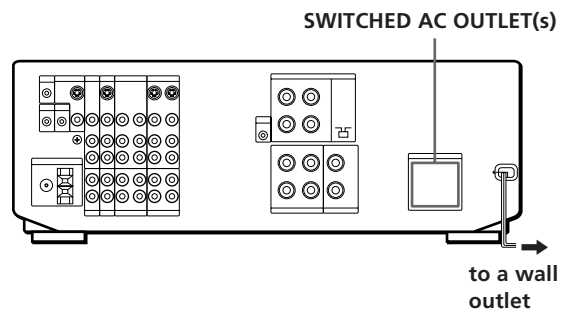
**Caution**

Make sure that the power consumption of the component(s) connected to the receiver's AC outlet(s) does not exceed the wattage indicated on the rear panel. Do not connect high-wattage electrical home appliances such as electric irons, fans, or TVs to this outlet.

Where do I go next?

Before you use the receiver, go to the next section to make sure that all the controls are set to the appropriate positions.

Before You Use Your Receiver

Before you start using your receiver, make sure that you have:

- Turned MASTER VOLUME to the leftmost position (0).
- Set the speakers to ON. (For details, see page 44.)

Inserting Batteries Into the Remote: STR-DE905G

- 1 Open the cover on the bottom of the remote.

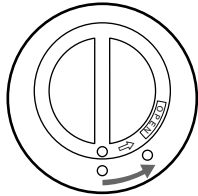

- 2 Insert two size -AA (R6) batteries with correct polarity (+/-).

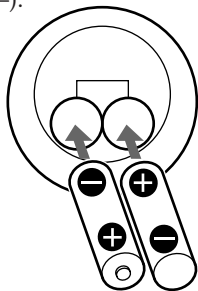

- 3 Close the cover by holding it down (it will be a little uneven) and turning it to the right. The cover locks

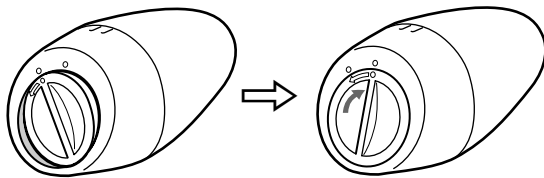

After inserting the batteries into the remote

Place it undisturbed on a flat surface for about 10 seconds to allow the internal circuitry to calibrate.

To avoid damage caused by battery leakage and corrosion

Remove the batteries when the commander will not be used for a long time.

Battery life

- Normal operation can be expected about three months using Sony SUM-3 (NS), and a half year using Sony AM-3 (NW) alkaline batteries. Since the remote consumes power whenever you pick it up and an on-screen display appears, the service life of the batteries may be less than three months, depending on how much you handle the remote.
- When the batteries become weak, LOW will appear on the display during the initial on-screen displays (but possibly not at the deeper menu levels). When EMPTY appears, the batteries are almost completely drained and will soon need to be replaced.

Inserting Batteries Into the Remote: STR-DE805G

- 1 Open the cover on the bottom of the remote.

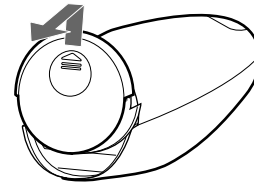

- 2 Insert two size -AA (R6) batteries with correct polarity (+/-).

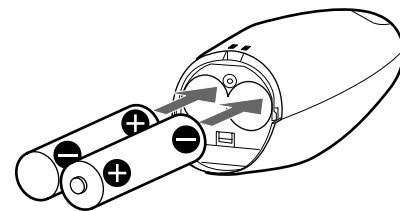

- 3 Close the cover.

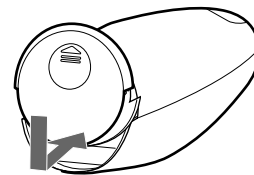

To avoid damage caused by battery leakage and corrosion

Remove the batteries when the commander will not be used for a long time.

Battery life

- Normal operation can be expected about three months using Sony SUM-3 (NS), and a half year using Sony AM-3 (NW) alkaline batteries. Since the remote consumes power whenever you pick it up and an on-screen display appears, the service life of the batteries may be less than three months, depending on how much you handle the remote.
- Do not expose the remote sensor to direct sunlight or lighting apparatuses. Doing so may cause a malfunction.

Preventing Interference Between Multiple Remotes (STR-DE905G only)

If you use two or more receivers at the same time, interference may occur between the RF signals, causing the units to operate erratically. You can prevent this by giving all units a unique security number which distinguishes the signal of each unit from the others. Follow the procedure below to assign a security number to each unit.

- 1** Turn off the power to the unit.
- 2** Turn on the unit again while simultaneously holding down the PHONO, CD, and TUNER buttons on the front panel. "SECURITY No." appears in the display. Enter a number from 0 to 15 by pressing PHONO, CD or TUNER on the front panel. Make sure that the number is different from the security code of the other units.
- 3** After a few seconds, "SECURITY OK!" appears, indicating that the code has been recorded.
- 4** Enter the same security number into the remote. To do this, open the battery compartment and remove the batteries. You will see a set of yellow switches as shown below.

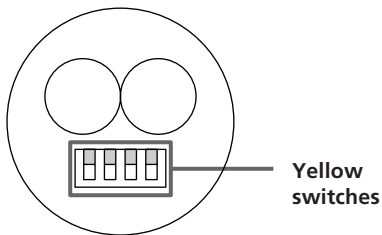

Use the tip of a pen or some other pointed object to flip up the appropriate switches for each digit of the security number (refer to the chart on the following page). Note that all switches are down for zero, and all switches are up for fifteen.

- 5** Reinsert the batteries and place the remote on a flat surface for about 10 seconds.

SECURITY NO.	Remote commander	SECURITY NO.	Remote commander
0		8	
1		9	
2		10	
3		11	
4		12	
5		13	
6		14	
7		15	

How to Use the Remote: STR-DE905G

The supplied remote lets you perform almost all of the receiver operations. Operation is simple, just move the remote in the direction you want to move the pointer (hand shaped icon) on the on-screen display. Position the pointer so that the finger tip is positioned on one of the on-screen items, then press and quickly release the button on the remote to "click" the item.

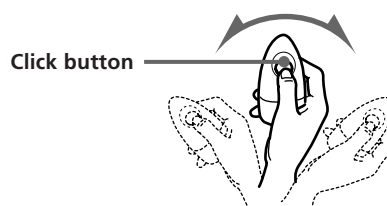
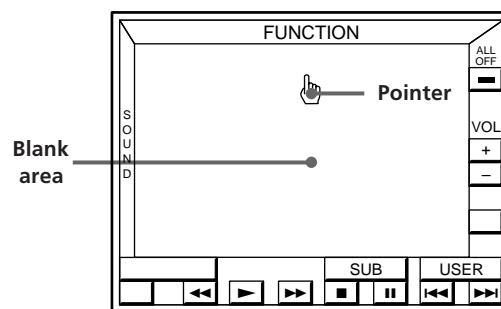

To turn on the receiver

Press the click button on the remote once or twice to turn on the unit.

(continued)

Preparing and Using the Remote

If the on-screen display does not appear even after the batteries have been inserted into the remote (see page 14), reinsert the batteries and place the remote on a flat surface for about 10 seconds.

Hints on handling the remote

- A slight wrist movement is all you need to direct the pointer. (See previous illustration.)
- Hold the remote with its "click" button facing up, as shown below. If the click button is oriented diagonally, the pointer will not move in the same direction that you move the remote.



- The pointer will not move if you move the remote along a flat plane as shown below.

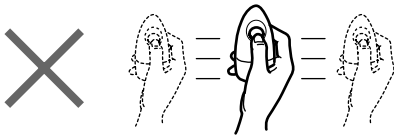

- The on-screen display disappears automatically after a few seconds when you place the remote on a flat surface. To make the on-screen display disappear faster, position the pointer in the blank area, hold down the click button to vanish the display, then place the remote on a flat surface and release the click button. To recall the on-screen display, pick up the remote.

Notes

- The position of the pointer freezes when you hold down the click button.
- If the pointer begins drifting on the screen even while the remote is stationary, place the remote on a flat surface until the on-screen display disappears. The pointer should behave normally the next time you use the remote.
- If your hand is very dry, the on-screen display may not appear when you touch the click button. In this case, press the click button.

Caution

Since the remote contains delicate circuitry and parts, do not subject it to sudden changes in temperatures or to shock.

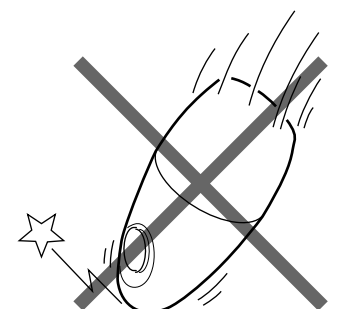

How to Use the Remote: STR-DE805G

The supplied remote lets you perform almost all of the receiver operations. Operation is simple, press the direction control button on the remote once to recall the on-screen display, then press the corner of the direction control pad representing the direction you want to move the pointer (hand shaped icon) on the on-screen display. Position the pointer so that the finger tip is positioned on one of the on-screen items, then press and quickly release the center of the direction control button to "click" the item.

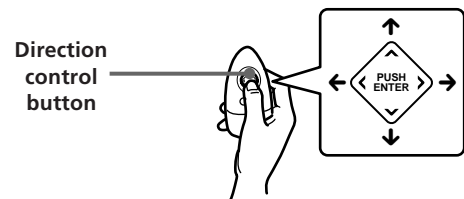
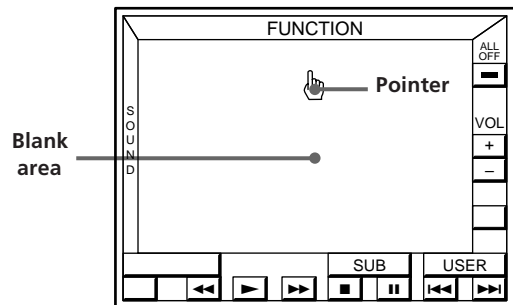

To turn on the receiver

Press the direction control button on the remote once or twice to turn on the unit.

Hints on handling the remote

- Do not cover the IR emitter when operating the remote.

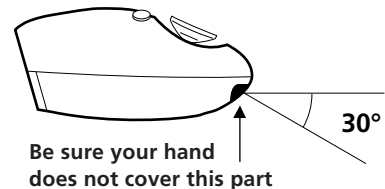

- Hold the remote with its direction control button facing up, as shown below.



- To make the on-screen display disappear, position the pointer in the blank area, and press the center of the direction control button.

Registering a TV or Monitor

Registering a Sony TV or monitor

If your Sony TV can be controlled by an infrared remote, and it is connected to the receiver by its VIDEO 1 video input jack, IR code registration is unnecessary.

The following cases require registration of a Sony TV

- If your Sony TV is connected via a different video input jack (such as VIDEO 2).
To ensure proper operation, follow steps 1 to 3 below, click VIDEO 1 2 3 to specify the correct video input in step 4, then click RETURN or EXIT.
- If you are using a wide Sony TV (except for customers in Australia, Malaysia, and Singapore).
To ensure proper operation, follow steps 1 to 3, click WIDE in step 4, then click RETURN or EXIT.

Registering a non-Sony TV or monitor

Complete the following procedure to set the receiver to turn on your TV or monitor automatically whenever you turn on the receiver.

Registration

- 1 Turn on the receiver and the TV set.
Make sure the input selector on the TV set is set to the video input.
- 2 Click FUNCTION in the main menu.

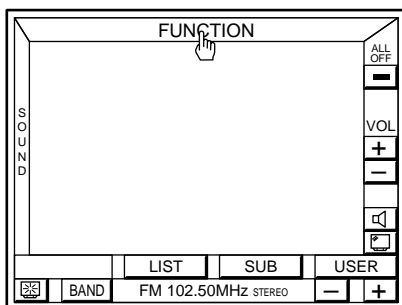

- 3 Click TV SET.

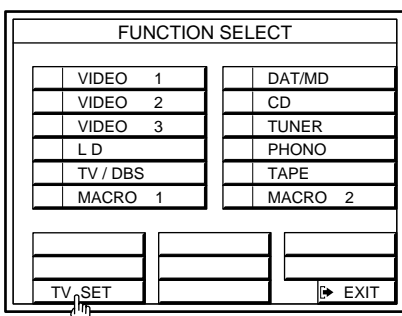

- 4 Click OTHER TV (or click "Sony TV" for a Sony TV).

Australian, Malaysian, and Singaporean models

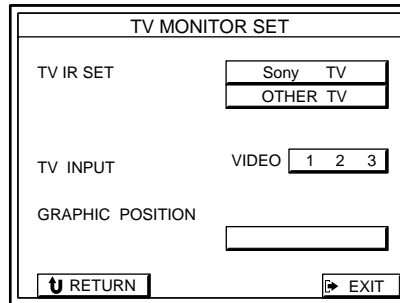

Other models

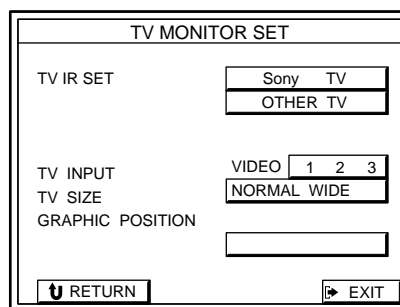

If you connected the receiver to the VIDEO 2, or 3 jacks on your TV or monitor

Click VIDEO 1 2 3 to specify the correct video input.

If you are using a wide TV

Click WIDE to specify WIDE.

(This operation is unnecessary for customers in Australia, Malaysia, and Singapore.)

If you are using a Sony TV

The IR codes are programmed automatically and registration is complete (click RETURN or EXIT).

Before going to step 5, cover the IR sensor on the TV to prevent accidental operation. Otherwise, the on-screen display may be turned off during the programming procedure.

- 5 Click START.

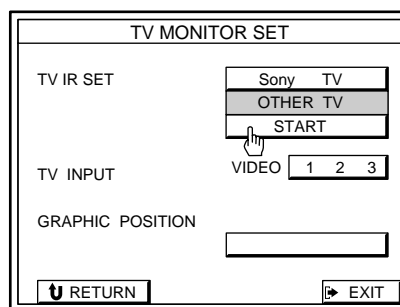

(continued)

Preparing and Using the Remote

- 6 When "PUSH YOUR COMMANDER" appears on the TV screen, press the button on the TV's remote that corresponds to the highlighted control button (e.g., POWER).

Australian, Malaysian, and Singaporean models

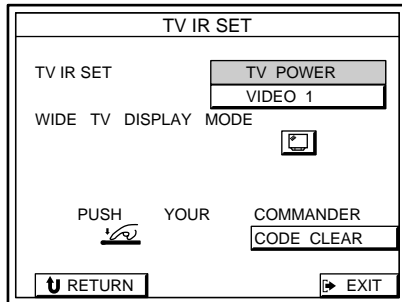

Other models

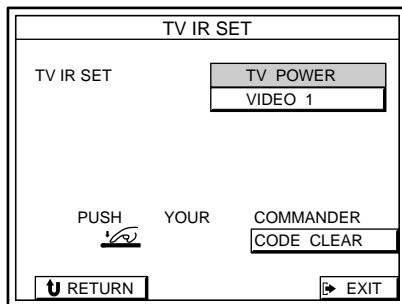

When programming the IR code, point the remote at the IR sensor on the receiver from a distance no greater than 10 cm and hold down the button on the remote for about 5 seconds until the instruction "RELEASE YOUR COMMANDER" appears.

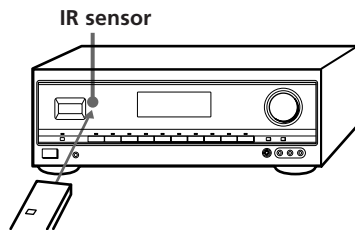

Keep the remote pointed horizontally at the IR sensor until the code is programmed. If you tilt or move the remote during the programming process, the IR code may not be programmed correctly.

- 7 Repeat this procedure for the remaining buttons that appear on the TV screen. If an IR code was not programmed correctly, the IR code setting indicator will flash.

If your TV set's remote has an independent input selector button (e.g., VIDEO 1)

Program the IR code of this button when the VIDEO 1 button appears. When you turn on the receiver, the TV switches to the video input automatically.

If your TV set does not have an independent input selector button or has a cyclic input selector button

Click EXIT to return to the main menu.

The TV's input can not be switched automatically when you turn on the receiver. Switch the TV to the video input manually. If you programmed an IR code for the VIDEO 1 button, follow the instructions in "To erase a specific IR code" below to erase the VIDEO 1 code.

To exit to the main menu

Click EXIT.

To return to a previous menu

Click RETURN.

To erase TV IR codes

Click CODE CLEAR.

- To erase a specific IR code
 - 1 Click SINGLE IR CODE CLEAR
 - 2 Click the button you want to clear.
"Are you sure?" appears for confirmation.
 - 3 Click YES to erase the code.
"CODE CLEAR!" appears in the display.
To stop before erasing a code, click NO.To erase another code repeat steps 2 and 3.
- To erase all the TV IR codes
 - 1 Click TV IR CODE CLEAR.
"Are you sure?" appears for confirmation.
 - 2 Click YES to erase the codes.
"CODE CLEAR!" appears in the display. To stop before erasing the codes, click NO.
- To erase all the IR codes.
 - 1 Click ALL IR CODE CLEAR.
"Are you sure?" appears for confirmation.
 - 2 Click YES to erase the codes.
"CODE CLEAR!" appears in the display. To stop before erasing all the codes, click NO.

Note

Some IR codes may not have been successfully programmed, even if "RELEASE YOUR COMMANDER" appears on the TV screen. In this case, try programming the IR code again. If the IR code still cannot be programmed, follow the procedure described in "Programming Other Infrared (IR) Codes (USER IR setting)" on page 22.

To change from another manufacturer's TV set to a Sony TV set

Connect the receiver's MONITOR OUT jack to the VIDEO 1 input jack of the Sony TV set. Follow steps 1 to 3, then click SONY TV in step 4. Click VIDEO 1 2 3 and/or WIDE to specify VIDEO 1 and/or WIDE if necessary. Then click RETURN or EXIT.

Registering Audio/Video Equipment

Registering Sony audio/video equipment

If your Sony audio and video equipment can be controlled by an infrared remote, simply connect them to the jacks shown on the following table, registration is unnecessary.

Receiver jacks	Equipment to be connected
VIDEO 1	Sony VTR 3 (VHS)
VIDEO 2	Sony VTR 1 (BETA)
VIDEO 3	Sony VTR 2 (8 mm)
LD	Sony LD player
TV/DBS	Sony DBS receiver
DAT/MD	Sony DAT deck
CD	Sony CD player (CD 1)
TAPE	Sony Tape deck
MONITOR	Sony TV (via its VIDEO 1 jack)

The following cases require registration of Sony products

- When connecting a Sony MD deck to the DAT/MD jacks.
- When connecting a Sony audio product with CONTROL-A1 compatibility.
- When connecting a Sony product to jacks other than those specified in the previous table (e.g., when connecting a Sony LD player to the VIDEO 3 jacks).
- When exchanging non-Sony audio or video equipment with a Sony product.

Notes

- If your VCR has a COMMAND CODE selector switch (for VTR1, VTR2, or VTR3), set the switch to the applicable setting. If your VCR has a built-in StarSight tuner, you must set the COMMAND CODE selector switch to VTR 3.
- If your CD changer has a COMMAND MODE selector switch (for CD 1, CD 2, or CD 3), normally it should be set to "CD 1". However, if your CD changer has VIDEO OUT terminals, set the command mode to "CD 2" or "CD 3" ("CD 3" should only be used when making CONTROL-A1 connections).

Registering non-Sony audio/video equipment

If you connect audio or video equipment made by another manufacturer, you must program the IR codes used by the equipment before you can control it through the receiver.

You can program up to 120 IR codes, including user IR codes; however, depending on the type of codes recorded, the maximum limit may be less than 100. It may be difficult or impossible to program up to 120 codes under the following conditions:

- When programing IR codes of special remotes such as card type remotes, or remotes for household appliances such as air conditioners.
- When programing from remotes with weak batteries.
- When programing IR codes that have been programed to a programmable remote (i.e., any IR code not originally supplied in the respective remote).

Registration

- 1 Click FUNCTION in the main menu.

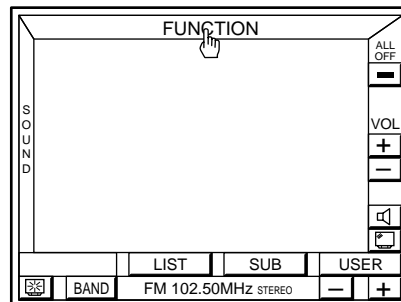

- 2 Click IR SET.

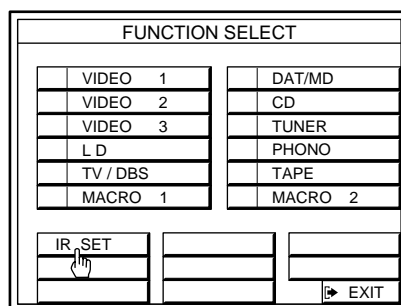

(continued)

Preparing and Using the Remote

- 3 Click the appropriate function.

IR CODE SETTING		
VIDEO 1	Sony	VTR3
VIDEO 2	Sony	VTR1
VIDEO 3	Sony	VTR2
LD	Sony	LD
TV/DBS	Sony	DBS
DAT/MD	Sony	DAT
CD	Sony	CD1
TAPE	Sony	TAPE
<input type="button" value="RETURN"/> <input type="button" value="EXIT"/>		

- 4 Click "Sony" for a Sony product or OTHER for a non-Sony product.

IR CODE SETTING		
MAKER	Sony	OTHER
OUTPUT	IR	
VCR		
<input type="button" value="RETURN"/> <input type="button" value="EXIT"/>		

If the program source is a Sony product

The IR codes are programmed automatically and registration is complete (click RETURN or EXIT). To take advantage of CONTROL-A1 compatible audio components, such as multi-disc CD players, click CONTROL-A1 to select CONTROL-A1.

- 5 Click the respective program source.

IR CODE SETTING		
MAKER	Sony	OTHER
OUTPUT	IR	
VCR	TV	TAPE
	LD	DAT
	CD	MD
<input type="button" value="RETURN"/> <input type="button" value="EXIT"/>		

If the equipment is not a video deck or laser disc player

Cover the IR sensor on the equipment to prevent accidental operation during the programming procedure, click START, then go to step 6.

IR CODE SETTING		
MAKER	Sony	OTHER
OUTPUT	IR	
VCR	TV	TAPE
	LD	DAT
	CD	MD
<input type="button" value="RETURN"/> <input type="button" value="START"/> <input type="button" value="EXIT"/>		

If the equipment is a video deck or laser disc player:

- 1 Click START.

A list of other manufacturers appears.

- 2 Click the manufacturer of the respective equipment and the IR codes for that program source are registered automatically. (If the manufacturer is not listed, cover the IR sensor on the equipment to prevent accidental operation during the programming procedure, click "OTHER", then go to step 6).

- 3 Click TEST.

If the selected program source turns on, it means the IR codes have been registered. This ends the procedure.

If the program source does not turn on, click the number button beside the manufacturer's name to select another number, then click TEST again. If the program source still does not turn on, cover the IR sensor on the equipment to prevent accidental operation during the programming procedure, click "OTHER", then go to step 6.

When using a video deck from another manufacturer (Australian, Malaysian, and Singaporean models)

Check to see if the supplied remote uses -/-- or 1- and 2- buttons to enter 2 digit TV channels.

Since the -/-- or 1- and 2- codes are not pre-programmed in this unit, do the following operations to program these codes manually.

- 1 Select the manufacturer (as shown in step 2 above).
- 2 Click -/-- 2- CODE SET.

VCR MAKER SETTING			
EMERSON	1 2 3 4	AKAI	1 2
FISHER	1 2 3 4	GE	1 2
PANASONIC	1 2	JVC	1 2
TOSHIBA	1 2	RCA	1 2
MISTUBISHI	1 2 3	SANYO	1 2
GRUNDIG		SHARP	
HITACHI		ZENITH	
PHILIPS		OTHER	
<input type="button" value="RETURN"/> <input type="button" value="TEST"/> <input type="button" value="-/-- 2- CODE SET"/> <input type="button" value="EXIT"/>			

- 3 When "PUSH YOUR COMMANDER" appears on the TV screen, press the button on your VCR's remote that corresponds to the control button highlighted on the TV screen (see step 6 for details).

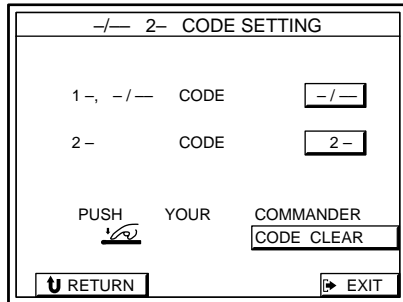

- 6 When "PUSH YOUR COMMANDER" appears on the TV screen, press the button on your audio/video equipment's remote that corresponds to the control button highlighted on the TV screen.  is the POWER switch.

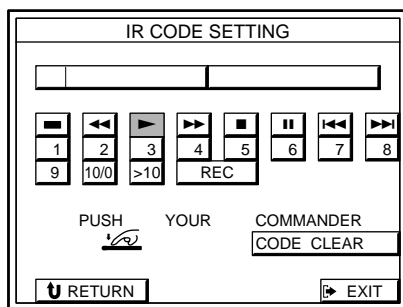

When programming the IR code, point the remote at the IR sensor on the receiver from a distance no greater than 10 cm and hold down the button on the remote for about 5 seconds until the instruction "RELEASE YOUR COMMANDER" appears and the IR code setting indicator turns off.

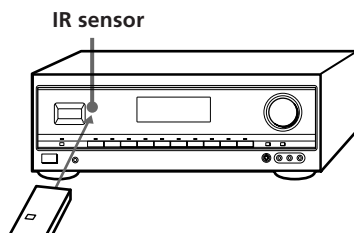

Keep the remote pointed horizontally at the IR sensor until the code is programmed. If you tilt or move the remote during the programming process, the IR code may not be recorded correctly.

Repeat this procedure for the remaining buttons

After you've programmed all the IR codes, the IR CODE SETTING menu reappears.

To program special IR codes that do not appear as on-screen controls

See "Programming Other Infrared (IR) Codes (USER IR setting)" on page 22.

- 7 Repeat steps 3 to 6 to program IR codes from other program sources.

To exit to the main menu

Click EXIT.

To return to a previous menu

Click RETURN.

To erase IR codes

Click CODE CLEAR.

- To erase a specific IR code
 - 1 Click SINGLE IR CODE CLEAR
 - 2 Click the button you want to clear. "Are you sure?" appears for confirmation.
 - 3 Click YES to erase the code. "CODE CLEAR!" appears in the display. To stop before erasing a code, click NO.

To erase another code repeat steps 2 and 3.
- To erase all the IR codes for the current component (e.g., OTHER CD).
 - 1 Click (OTHER CD) CODE CLEAR. "Are you sure?" appears for confirmation.
 - 2 Click YES to erase the codes. "CODE CLEAR!" appears in the display. To stop before erasing the codes, click NO.
- To erase all the IR codes.
 - 1 Click ALL IR CODE CLEAR. "Are you sure?" appears for confirmation.
 - 2 Click YES to erase the codes. "CODE CLEAR!" appears in the display. To stop before erasing all the codes, click NO.

If the IR codes do not operate as expected

- Perform the programming operation(s) again to make sure the IR codes were programmed correctly.
- If you experience difficulty operating the INPUT, number, or ENTER buttons of a video deck or laserdisc player after automatic registration from the manufacturer list in step 5. Program the IR codes for that equipment manually as shown in step 6.
- On some laser disc players made by other manufacturers, the ►► and ◀◀ buttons may not operate correctly even after automatically registration from the manufacturer list in step 5. If this happens, perform step 6 to manually program the IR codes for the ►► and ◀◀ buttons, as well as any other buttons that you want to use with the laser disc player.
- If you register a playback source as TOSHIBA 2 or RCA 2, you cannot turn the TV set on or off using the receiver's remote (the power will not go on when you click TEST).

(continued)

Preparing and Using the Remote

- Some IR codes may not have been successfully programmed, even if "RELEASE YOUR COMMANDER" appears on the TV screen. In this case, try programming the IR code again. If the IR code still cannot be programmed, follow the procedure described in "Programming Other Infrared (IR) Codes (USER IR setting)" on page 22.
- The unit may not be able to record IR codes with special waveforms produced on some remotes.

Notes

- Do not register the same type of component (i.e., an LD player) at several different functions.
- The unit emits an IR signal that cancels the automatic playback function of program sources, such as laser disc and CD players, designed to start playing the moment they are turned on. To activate the auto play feature, set the receiver's AUTO PLAY function to on.
- Keep the infrared sensor away from fluorescent light or direct sunlight. Otherwise, the IR codes may not be recorded.
- Even if the power cord has been disconnected from the AC power outlet, recorded IR codes will stay in the memory for approximately two weeks. If they disappear, "ALL CLEAR!" will appear on the TV screen the next time you turn on the receiver.
- Do not operate the remote supplied with the STR-DE805G when "PUSH YOUR COMMANDER" appears on the TV screen in step 6. Programming IR codes from the supplied remote may cause the STR-DE805G to malfunction.

Programming Other Infrared (IR) Codes (USER IR setting)

Use the USER IR CODE SETTING menu to program any IR codes that could not be programmed in "Registering Audio/Video Equipment". These can include codes for audio and video equipment, as well as other types of equipment, made by almost any manufacturer. The following procedure lets you to program up to 20 USER IR codes.

- 1 Click FUNCTION in the main menu.
- 2 Click USER IR.

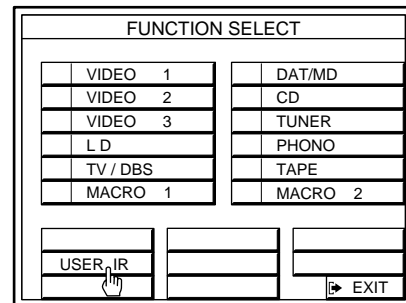

- 3 Click A B C D to select a user IR code page, then click INDEX.

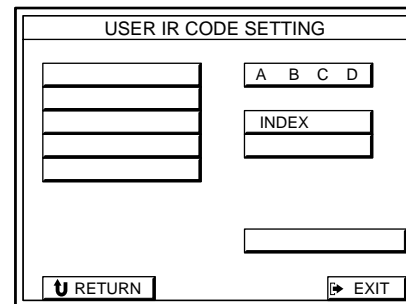

- 4 Spell out a name for the IR code by clicking each character in order. The name is stored automatically.

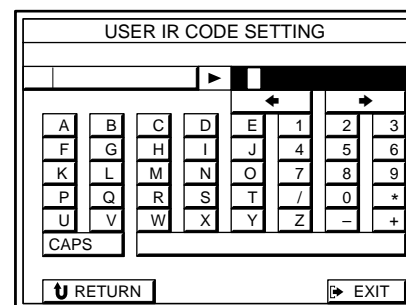

To enter a space
Click the space bar.

To switch between upper and lower case letters

Click CAPS.

If you make a mistake

Click ← or → to move the cursor to the character to be changed, then click the correct character (or click the space bar to erase the character).

- After entering the name, click RETURN to go back to the USER IR CODE SETTING menu. Repeat steps 3 through 5 until you enter the names of all the IR codes you want to program.

- Click the name of the first IR code.

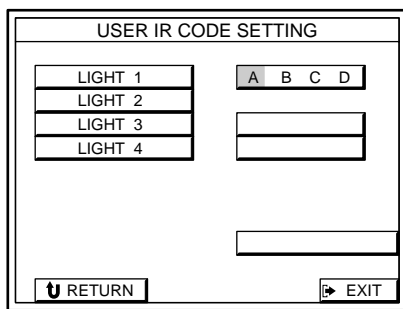

Before going to step 7, cover the IR sensor on the respective equipment to prevent accidental operation during the programming procedure.

- Click on START. When "PUSH YOUR COMMANDER" appears on the TV screen, press the button you want to program.

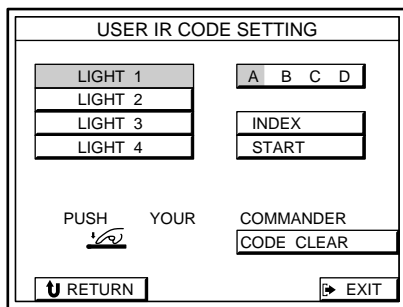

When programming the IR code, point the remote at the IR sensor on the receiver from a distance no greater than 10 cm and hold down the button on the remote for about 5 seconds until the instruction "RELEASE YOUR COMMANDER" appears and the IR code setting indicator turns off.

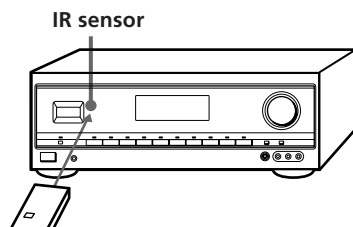

Keep the remote pointed horizontally at the IR sensor until the code is programmed.

If you tilt or move the remote during the programming procedure, the IR code may not be programmed correctly.

Repeat this procedure for the remaining buttons

After you've programmed all the IR codes, the IR CODE SETTING menu reappears.

To reprogram a specific IR code.

Click the button where the IR code was programmed, then click START.

To Erase IR codes

Click CODE CLEAR.

- To erase one specific IR code
 - Click SINGLE IR CODE CLEAR
 - Click the button you want to clear. "Are you sure?" appears for confirmation.
 - Click YES to erase the code. "CODE CLEAR!" appears in the display. To stop before erasing a code, click NO. To erase another code repeat steps 2 and 3.
- To erase all the user IR codes.
 - Click USER IR CODE CLEAR. "Are you sure?" appears for confirmation.
 - Click YES to erase the codes. "CODE CLEAR!" appears in the display. To stop before erasing the codes, click NO.
- To all the IR codes.
 - Click ALL IR CODE CLEAR. "Are you sure?" appears for confirmation.
 - Click YES to erase the codes. "CODE CLEAR!" appears in the display. To stop before erasing all the codes, click NO.

Notes

- Even if the receiver's power cord has been disconnected from the AC power outlet, programmed IR codes will stay in the memory for approximately two weeks. If they disappear, "ALL CLEAR" will appear on the TV screen when you turn on the unit again.
- The power switch on some air conditioners use two independent IR codes, even when there is only one switch. If you cannot turn the air conditioner off with the IR code programmed for the on/off switch, repeat the procedure and program the on and off IR codes separately.
- The operation of some air conditioner remote commanders require two-way signal exchange with the air conditioner itself. Though it is possible to program the IR codes of such remote commanders in the unit, their use may not result in normal air conditioner operation.
- The unit may not be able to register IR codes with special waveforms produced on some remote commanders.

Selecting a Component

To listen to or watch a connected component, go to the function select menu and click on the program source you desire.

Before you begin, make sure you have:

- Connected the RC antenna (STR-DE905G), IR emitter, and all components securely and correctly as indicated on pages 9 to 13.
- Registered the IR codes for the connected components as indicated on pages 17 to 23.
- Turned MASTER VOLUME to the leftmost position (0) to avoid damaging your speakers.

1 Pick up the remote and press the button once or twice to turn on the receiver. Your monitor should turn on automatically, if not see pages 17 to 18 to register your monitor.

2 Click FUNCTION in the main menu.

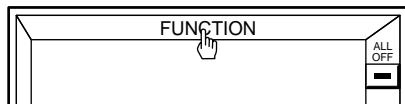

3 Click the component you desire. The component starts playing automatically.

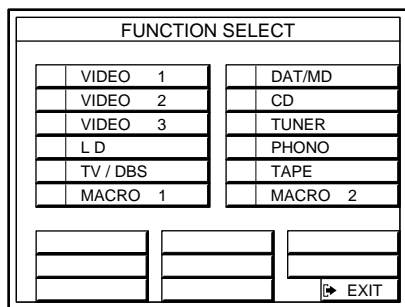

To listen to or watch	Click
Video tapes	VIDEO 1, VIDEO 2 or VIDEO 3
Laser discs	LD
TV programs	TV/DBS
Digital Audio Tapes (DAT) or MiniDiscs (MD)	DAT/MD
Compact Discs (CD)	CD
Radio programs	TUNER
Records	PHONO*1
Analog audio cassettes	TAPE*2

*1 Control buttons do not appear when you select phono.

*2 The tape icon turns green during tape monitoring.

To exit to the main menu

Click EXIT.

4 Click VOL + or – to adjust the volume. To adjust the volume of the TV's speakers, use the volume control on the TV.

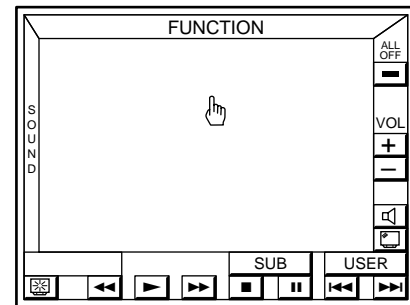

Control buttons

To operate the selected component

The control buttons at the bottom of the screen function as a remote control for the selected component. Click the button representing the operation you desire. Refer to the manual supplied with the component you are controlling for details regarding its operation.

To show other control buttons for the selected component

Click SUB.

To execute IR commands programmed from other remotes

1 Click USER

2 Click A B C D repeatedly to display the command you desire.

3 Click the button for the respective command.

To program IR codes from other remotes, see page 22.

To mute the sound

Click . The icon changes to and turns green.

"MUTE ON" then "MUTING" appear in the display on the receiver. To turn the sound back on, click on the icon again.

To turn off the MONITOR when listening to an audio source

Click in the bottom left corner. See "Remote Operation of Audio Sources Without the TV (illuminated control flasher)" on page 40 for details regarding remote operation without the TV.

To turn off the selected component

Click in the bottom left corner.

To turn off all connected components

Click ALL OFF .

If you have components that turn on only when you press the play button, they will not turn off you click ALL OFF when the AUTO PLAY function (see page 41) is off. In this case, click then on the play button .

Notes

- The AUTO PLAY function is set at the factory to start playing the component immediately after it is selected. To turn AUTO PLAY off, see page 41.
- Components of the same type will be controlled simultaneously by the on-screen controls. For example, if you use the on-screen controls to start playing one of two Sony laser disc players in the room, the other will also start playing at the same time.
- If a component does not respond, it may be because IR codes from the IR repeater are not fully reaching the selected component source. If this happens, change the position of the IR repeater or program source.

Watching TV or Video programs

When you watch TV or video programs, we recommend you play audio portion through the receiver instead of your TV's speaker. This lets you take advantage of the receiver's surround sound effects, like Dolby Surround, and lets you use the receiver's remote to control the audio. Turn off the speakers on your TV before you start so you can enjoy the surround sound from your receiver.

Watching TV programs

You can use the TV tuner built in to your video deck to watch TV programs using the receiver's on-screen operations.

- 1 Select the appropriate function (e.g. "VIDEO 2").
- 2 Click TV → in the VCR controls at the bottom of the screen. The control panels switches to the video decks' TV controls.
- 3 Click CH - or + to change the program. To return to the VCR controls, click VTR →.

We recommend switching to the VCR controls before switching functions. If you leave directly from the TV controls to the FUNCTION SELECT menu, the AUTO PLAY (page 41) function will not operate the next time you select the video deck as a program source.

To select TV station directly when watching TV programs using the built-in tuner on your VCR

Click SUB in the video deck control panel to display the direct selection controls.

For Australian, Malaysian, and Singaporean models: When using a non-Sony VCR, be sure to program -/-- or 1- and 2- codes manually as shown on page 20. These codes are not pre-programmed in this unit.

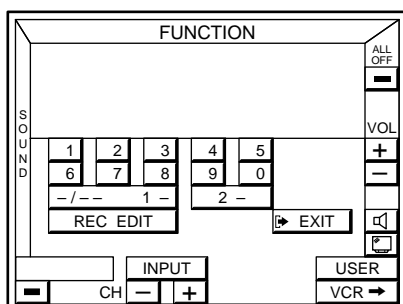

Watching TV programs using a Sony TV (with TV OUT jacks)

When connecting a Sony TV with TV OUT jacks, connect the TV OUT jacks to this unit's TV/DBS IN jacks, then set the TV/DBS function to "Sony TV". This lets you watch TV programs by selecting the TV/DBS function. Also, use the TV's VIDEO LABEL function to set the video input jack (e.g., VIDEO 1 IN) connected to this unit's MONITOR OUT jack to "RECEIVER". If your Sony TV does not have TV OUT jacks, refer to "Watching TV programs" above and use the TV tuner built in to your video deck to watch TV programs.

Controlling a Sony DBS receiver

Before you can control the DBS receiver, the IR codes for the function representing the DBS receiver must be set to "Sony DBS". The TV function is factory set to Sony DBS (to set a different function to Sony DBS see page 19).

- 1 Select the appropriate function (e.g. TV)
- 2 Click TV →.
- 3 Click CURSOR MENU.

The DBS receiver control panel appears.

The icons in the cursor menu have the same function as those on the DBS receiver (except for SELECT, which substitutes for the enter button). Click the borders at the edge of the screen to move the DBS cursor.

To jump between the current and the previous channels, click JUMP.

Controlling StarSight functions of a Sony VCR

Before you can control StarSight functions, the IR codes for the function representing the StarSight tuner must be set to "Sony VTR 3". The VIDEO 1 function comes factory set to "Sony VTR 3" (to set a different function to Sony VTR 3 see page 19).

- 1 Select the appropriate function (e.g. "VIDEO 1")
- 2 Click TV →.
- 3 Click STAR →.



The StarSight control panel appears.

Click the borders at the edge of the screen to move the StarSight cursor.

To change the video input of a Sony VCR

Click the INPUT icon in the video deck control panel. Likewise, to watch a TV program after watching a video tape, stop the VCR, click INPUT, then use the on-screen controls to select the station you desire.

To switch the screen size when using a wide TV monitor

For Australian, Malaysian, and Singaporean models: Click  repeatedly to select the screen size you desire. For other models: Click  to display the WIDE TV DISPLAY control panel, then click the button for the display mode you desire. This operation is only possible when "TV SIZE" in the TV MONITOR SET menu is set to WIDE (see page 17).

(continued)

Selecting a Component Using the Controls on the Front Panel

- 1 Press POWER to turn on the receiver.
- 2 Press the button for the component you want to use:

To listen to or watch	Press
Video tapes	VIDEO 1, VIDEO 2 or VIDEO 3
Laser discs	LD
TV programs	TV/DBS
Digital Audio Tapes (DAT) or MiniDiscs (MD)	DAT/MD
Analog audio cassettes	TAPE MONITOR
Compact Discs (CD)	CD
Radio programs	TUNER
Records	PHONO

- 3 Turn on the component, for example, a CD player, and start playback.



When you listen with headphones

Connect the headphones to the PHONES jack and set the SPEAKERS selector to OFF.

Tuning and Presetting Radio Stations

This receiver lets you tune and preset radio stations from the on-screen display. You can store up to 30 FM or AM stations, and recall them later with a simple click. To assign names to the preset stations, see page 35.

Before you begin, make sure you have:

- Connected the RC antenna securely and correctly as indicated on page 9 (STR-DE905G only).
- Connected an FM/AM antennas to the receiver as indicated on page 10.

- 1 Click FUNCTION in the main menu.
- 2 Click TUNER .
- 3 Click BAND to select FM or AM.

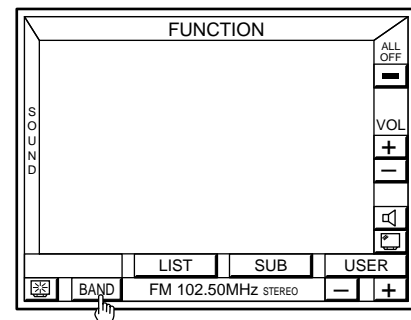

- 4 Click SUB, then click on TUNE MODE MANUAL/ AUTO to select the tuning mode. Select MANUAL for manual station selection. Select AUTO for automatic station selection.

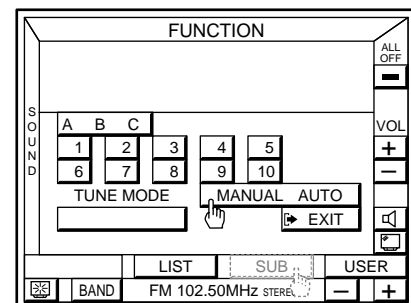

- 5 Click the + or - icon next to the frequency to tune in a station.

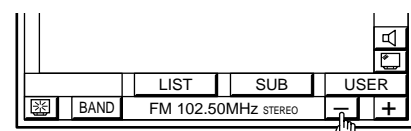

- 6** Click LIST to display the memory list.

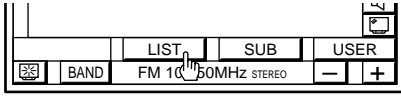

- 7** Click A B C repeatedly to select the page (A, B, or C) where you want to store the station.

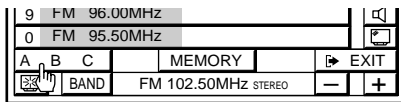

- 8** Click MEMORY.
MEMORY turns red.

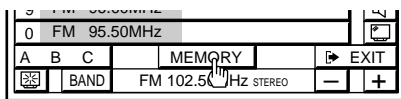

- 9** Click the button (0 to 9) where you want to store the station.
The button lights up and the station is stored.

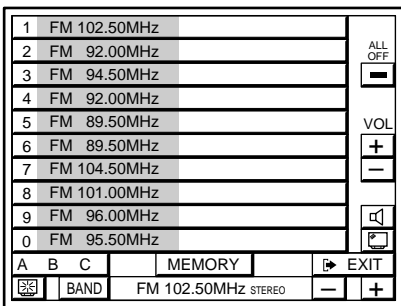

- 10** Repeat steps 4 through 10 to preset up to 30 stations.

During automatic tuning

When you tune past either end of the band, the receiver automatically jumps to the opposite end and continues scanning in the same direction. Every time a station is received, the receiver stops scanning. To continue scanning, press the icon again.

To change a preset station

Preset a new station at the number you want to change.

Note

If the AC power cord is disconnected for about one week, the preset stations will be cleared from the receiver's memory, and you will have to preset the stations again.

To watch FM simulcast TV programs

Make sure that you tune in the simulcast program on both the TV (or VCR) and the receiver.

Tuning preset stations (preset tuning)

- 1 Click FUNCTION in the main menu.
- 2 Click TUNER.
- 3 Click LIST.
- 4 Click A B C repeatedly to display the station you want.
- 5 Click the button (0 to 9) for the respective station.

To recall preset stations from the SUB menu

- 1 Click SUB.
- 2 Click A B C repeatedly to select the memory page.
- 3 Click the number of the station you want.

Tuning preset stations using the controls on the front panel

- 1 Press POWER to turn on the receiver.
- 2 Press TUNER to select "TUNER".
The last received station is tuned in.
- 3 Press PRESET TUNING +/- to tune in the preset station you desire.

Recording

This receiver makes it easy to record to and from the components connected to the receiver. You don't have to connect playback and recording components directly: once you select a program source on the receiver, you can record and edit from the on-screen display as you normally would using the controls on each component.

Before you begin, make sure you've connected all components properly.

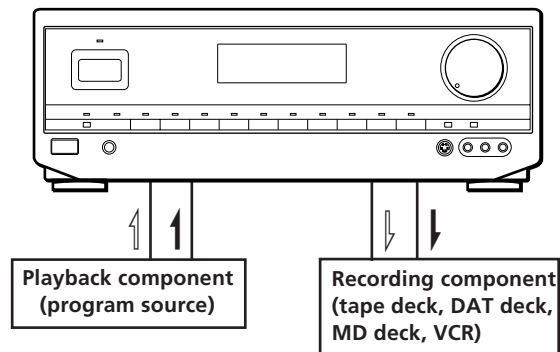

↕: Audio signal flow
 ↘: Video signal flow

You can record on a cassette tape, Digital Audio Tape, MiniDisc, or video tape (etc.) using the receiver. See the instruction manual of your recording component if you need help.

- 1 Click FUNCTION in the main menu.
- 2 Click the program source you want to record ("LD" for example).
- 3 Click on SUB.



- 4 Click REC EDIT.

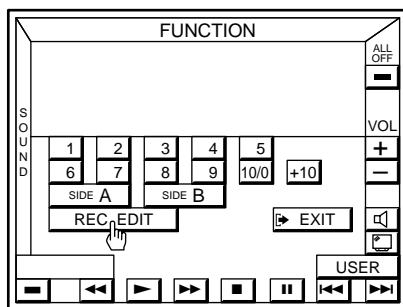

- 5 Click the component you want to record to ("VIDEO 1" for example).

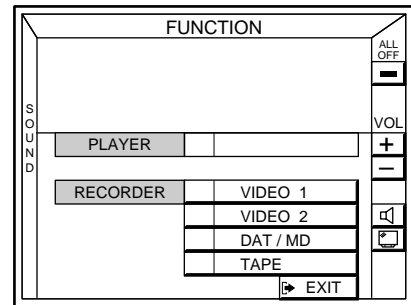

The control panels for both components appear on the TV screen. "PLAYER" for the program source, and "RECORDER" for the program destination.

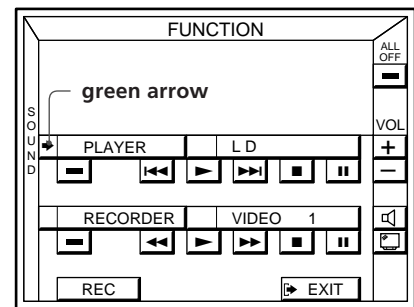

The green arrow indicates the source component. When recording, the green arrow should be next to "PLAYER".

Clicking a RECORDER control while recording cuts off the program source (PLAYER).

- 6 Insert a blank tape into the recording component (or VCR, etc.) and adjust the recording level, if necessary.
- 7 Click the REC to start recording, then click the PLAYER ► control. Recording begins.

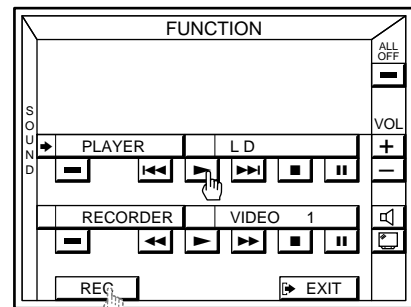

To control the recorder (when not recording)

Click RECORDER. "RECORDER" becomes the source component and you can use the RECORDER controls to rewind and playback the recording (etc.). Click PLAYER to return control to the original source component.

To monitor the recorded sound when recording to a 3-head cassette deck

- 1 Click EXIT.
- 2 Click FUNCTION in the main menu.
- 3 Click TAPE.

To stop recording

Click on ■ of the recording unit.

To return to the main menu.

Click EXIT.

Notes

- There is no sound output from the recording component even though all the buttons on the recording unit's control panel are operational.
- If you click RECORDER during recording, the source being recorded will be cut off.
- If you leave the REC EDIT menu by clicking FUNCTION, SOUND, or EXIT, recording continues, but control returns to the PLAYER side, even if you previously clicked RECORDER.
- If you open the FUNCTION SELECT menu and click another program source while recording, the newly selected program source will be recorded.
- Some cassette decks require that you press the ● REC and ► buttons simultaneously to start recording. To perform one-button from the on-screen display, be sure to record the recording signal as shown in steps 1 to 7 of "Registering non-Sony audio/video equipment" (pages 19 to 22) for both Sony and non-Sony products.
- Sound input through the TAPE connectors on the rear panel cannot be recorded on a recording unit.
- When you record on a DAT or MD connected to the DAT/MD REC OUT jacks, sound adjustments do not effect the recording.

Using the Sleep Timer

You can set the receiver to turn off automatically at a time you specify.

- 1 Click FUNCTION in the main menu.
- 2 Click SLEEP.

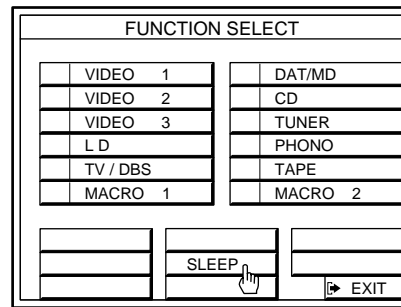

- 3 Click TIMER repeatedly to select the length of the sleep timer. The timer changes as shown below:

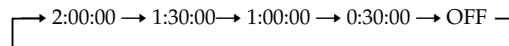
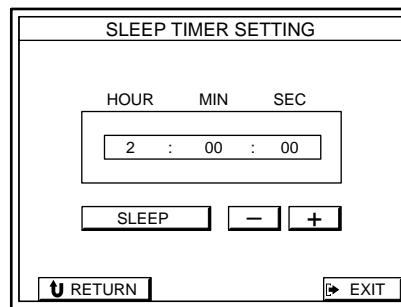

💡 You can also freely specify the time

Click + or - to change the sleep time in 1 minute intervals. You can specify up to 5 hours.

To return to the main menu

Click EXIT.

To go to the previous menu

Click RETURN.

When the sleep timer is set

"SLEEP" appears in the upper left corner of the main menu.

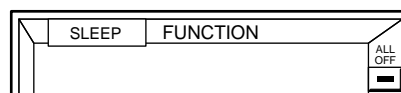

💡 You can check the time remaining before the receiver turns off

Click FUNCTION, then click SLEEP. The remaining time appears in the on-screen display.

Introduction

The STR-DE905G and STR-DE805G are provided with a variety of surround features which allow you to listen to a wide range sources in surround sound. Additionally, adjustable parameters to let you customize the sound to your preference.

To use a pre-programmed sound field

See "Using Pre-programmed Sound Fields" on this page. This section describes how to recall the sound fields and provides a description of each sound field.

To take advantage of Dolby Pro Logic Surround sound

See "Getting the Most Out of Dolby Pro Logic Surround Sound" on page 32. This section describes how to adjust the levels of your speaker system and customize the PRO LOGIC sound fields.

You can find Dolby Surround-encoded software by looking at the packaging

However, some videos and laser discs may use Dolby Surround sound even if it's not indicated on the package.

To create your own sound field

See "Customizing Sound Fields" on page 33 to adjust the tone and surround parameters.

For additional information regarding surround sound

See the "Glossary" on pages 49 and 50.

Using Pre-programmed Sound Fields

You can take advantage of surround sound simply by selecting one of the pre-programmed sound fields according to the program you want to play.

- 1 While playing a program source, click SOUND in the main menu.

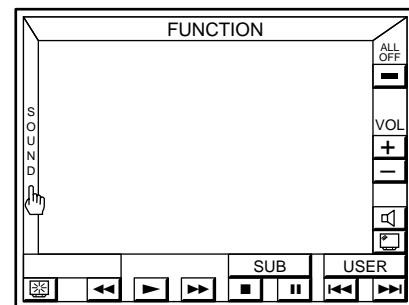

- 2 Click a sound field genre to select the type of sound field you desire. The previously selected mode turns on automatically.

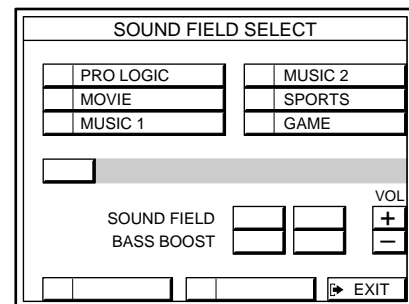

- 3 Click MODE repeatedly to select the mode you desire from the respective genre. Refer to the following chart.

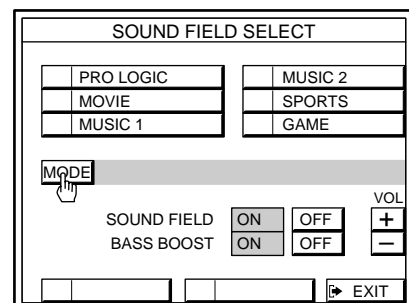

To increase the bass

Click on BASS BOOST ON.

To return to the main menu.

Click EXIT.

To play without surround effects

Select "ACOUSTIC" from MUSIC 2. The surround effects are defeated but you can still adjust the tone (see page 33).

To turn off the sound fields

Click SOUND FIELD ON/OFF.

Sound fields for STR-DE905G and STR-DE805G

GENRE	MODE	To
PRO LOGIC	PRO LOGIC	Decode programs processed with Dolby Surround.
	ENHANCED	Obtain additional output from rear speakers when decoding Dolby Surround programs.
MOVIE	SMALL THEATER	Add the acoustic reflections of theater to decoded Dolby Surround signals.
	LARGE THEATER	
	MONO MOVIE	Create a theater-like environment from movies with monaural soundtracks.
MUSIC 1	SMALL HALL	Reproduce the acoustics of a rectangular concert hall. Ideal for soft acoustic sounds.
	LARGE HALL	
MUSIC 2	KARAOKE	Reduce the vocal tracks of stereo music sources.
	ACOUSTIC	Reproduce normal 2 channel stereo with tone control (TONE).
SPORTS	ARENA	Reproduce the feeling of a large concert arena. Great for Rock and Roll.
	STADIUM	Reproduce the feeling of a large open-air stadium. Great for electric sounds.
GAME	GAME	Obtain maximum audio impact from video game software.

Getting the Most Out of Dolby Pro Logic Surround Sound

To obtain the best possible Dolby Pro Logic Surround sound, first select the center mode according to your speaker system. Then, equalize the speaker levels and adjust the delay time of the PRO LOGIC sound field.

Note that you must have at least one additional pair of speakers and/or one center speaker to do the following adjustments.

Selecting the center mode

The receiver offers you four center modes: PHANTOM, 3 CHANNEL LOGIC, NORMAL, and WIDE. Each mode is designed for a different speaker configuration. Select the mode that best suits your speaker system configuration.

- 1 Click SOUND in the main menu.
- 2 Click PRO LOGIC to select the pro logic sound field.

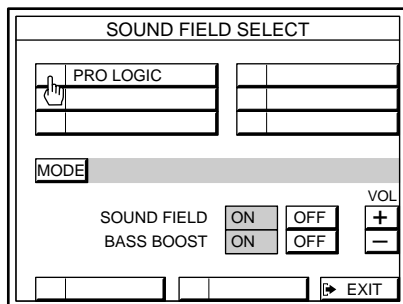

- 3 Click SUR.
The Dolby Pro Logic SUR EDIT screen appears. To select the pro logic sound field.

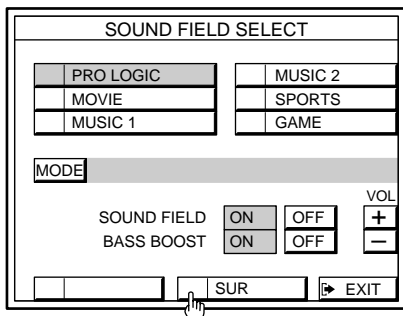

- 4 Click C MODE repeatedly until the center mode you want is displayed. Select the center mode by referring to the following chart.

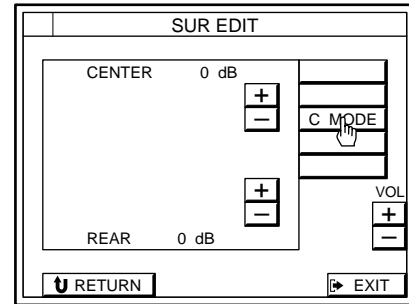

If you have	Select	So that
Front and rear speakers, no center speaker	PHANTOM	The sound of the center channel is output from the front speakers.
Front and center speakers, no rear speaker	3 CH LOGIC (3 Channel Logic)	The sound of the rear channel is output from the front speakers.
Front and rear speakers, and a small center speaker	NORMAL	The bass sound of the center channel is output from the front speakers (because a small speaker cannot produce enough bass).
Front and rear speakers, and a center speaker equivalent to your front speakers	WIDE	For wide range Dolby Pro Logic Surround sound to all speakers.

Adjusting the speaker volume

The test tone feature lets you set the volume of your speakers to the same level. (If all of your speakers have equal performance, you don't have to adjust the speaker volume.)

Using the remote lets you adjust the volume level from your listening position.

- 1 Click TEST.
The tone is emitted from each speaker sequentially. The speaker emitting the test tone is shown in red on the TV screen.

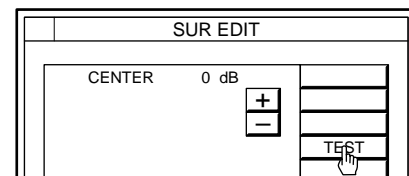

- Adjust the volume levels so that you hear the test tone from each speaker at the same volume level when you are in your listening position:
 - To adjust the volume between the front right and front left speakers, use the BALANCE control on the front of the receiver.
 - To adjust the level of center speaker, click CENTER + or –.
 - To adjust the level of rear speakers, click REAR + or –.
- Click TEST to turn off the test tone.

 **You can adjust all speakers at one time**
Use MASTER VOLUME on the front of the receiver.

Adjusting the delay time

You can make the surround sound more effective by delaying the output from the rear speakers (delay time). You can adjust the delay time in 0.1 ms steps within the range of 15 to 30 ms. For example, if you've placed the rear speakers in a large room or apart from your listening position, set the delay time shorter.

- Start playing a program source encoded with Dolby surround sound.
- Click DELAY.

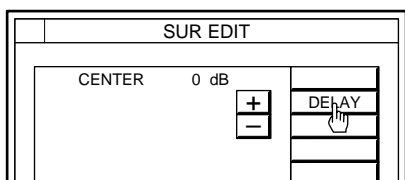

- Click SHORT or LONG to adjust the delay time.

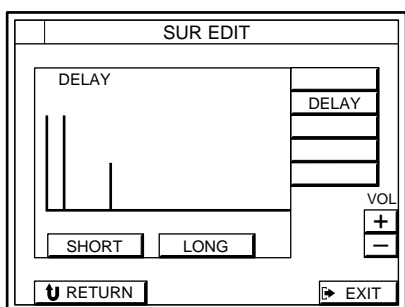

To return to the main menu
Click EXIT.

To go to the previous menu
Click RETURN.

 **To reset the current sound field to the original factory settings**
Click STD.

Adjusting the tone

You can adjust the tone of the speakers. Follow the procedure described in "Adjusting the tone" below.

Customizing the Sound Fields

Each sound field is composed of an equalizer (bass, midrange, or treble) and surround sound parameters — variables of sound, that create the sound image. You can customize the sound fields by adjusting the speaker level (LEVEL) and effect (EFFECT) surround parameters to suit your listening situation. Once you customize the sound fields, they are stored in memory unless the receiver is unplugged for about 1 week.

Adjusting the tone

Adjust the tone of the front, center and rear speakers for optimum sound. You can adjust the tone of all sounds fields, including Dolby Surround.

- Start playing a program source, then click SOUND in the main menu.
- Click the genre of sound field you want to reset. The previously selected mode turns on automatically.
- Click MODE repeatedly to select the mode you want to adjust.
- Click TONE. The TONE EDIT menu appears.

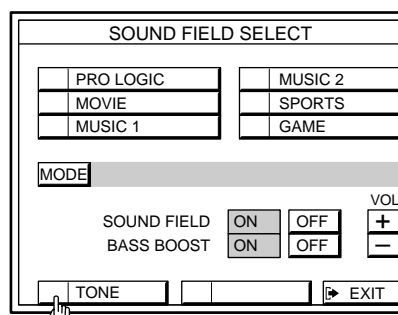

(continued)

Using Surround Sound

- Click BASS + or – to adjust the level of the low frequencies and click TREBLE + or – to adjust the level of the high frequencies as you desire.

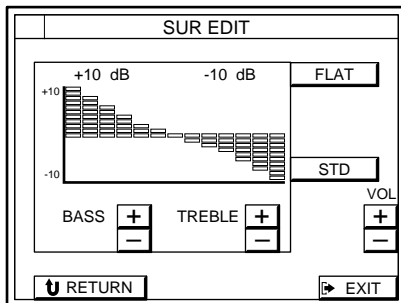

Note

You may hear some noise as you adjust the parameters.

To start adjustment with a flat equalizer curve.

Click FLAT

To reset the tone parameter of the selected sound field to the original factory settings

Click STD.

To exit to the main menu

Click EXIT.

To return to the previous menu

Click RETURN.

To adjust the volume

Click VOL + or –.

Adjusting surround sound parameters

Change the surround parameters to fit your listening situation. You can adjust the speaker levels and the overall presence of the sound field.

To adjust the parameters of the PRO LOGIC sound field, see "Getting the Most Out of Dolby Pro Logic Surround Sound" on page 32.

- Start playing a program source, then click SOUND in the main menu.
- Click the genre of sound field you want to reset. The previously selected mode turns on automatically.
- Click MODE repeatedly to select the mode you want to adjust.

- Click SUR.
The SUR EDIT menu appears.

To adjust the speaker levels

Click LEVEL then click + or – to adjust the speakers to the levels you prefer.

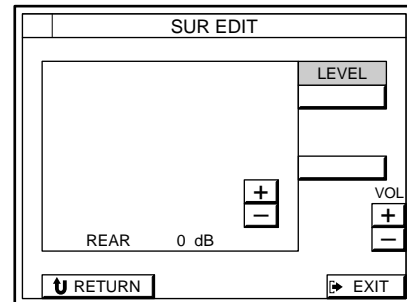

To adjust the effect level

Click EFFECT then click UP or DOWN to adjust the presence of the sound field to the level you prefer.

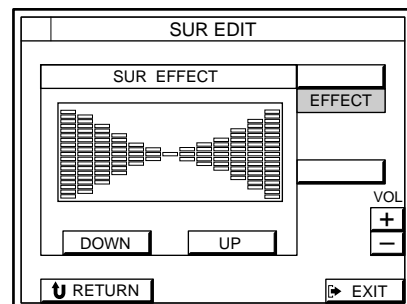

To reset all parameters of the current sound field to the original factory settings.

Click STD.

To exit to the main menu

Click EXIT.

To return to the previous menu

Click RETURN.

To adjust the volume

Click VOL + or –.

Note

If you make new adjustments to a sound field, the previous settings are replaced by the new ones.

Using the INDEX functions

The index functions let you customize the function menu, tuner preset list, and CD list. You can specify the icons and names up to 8 characters long for each function button, specify names up to 8 characters long for each preset radio station, and specify names up to 12 characters long for each compact disc (up to 200 discs) or group of discs in a CD changer.

Changing icons and names of function buttons

- 1 Click FUNCTION in the main menu.
The FUNCTION SELECT menu appears.
- 2 Click INDEX.
The INDEX SETTING screen appears.

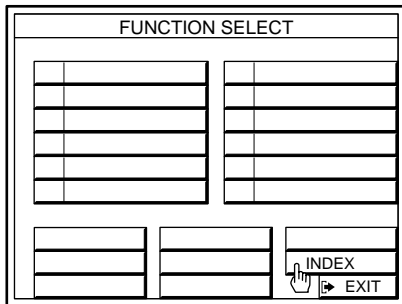

- 3 Click the icon to be changed.
- 4 Click the icon you desire from the icon menu, then click RETURN.
- 5 Click the function button to be changed.

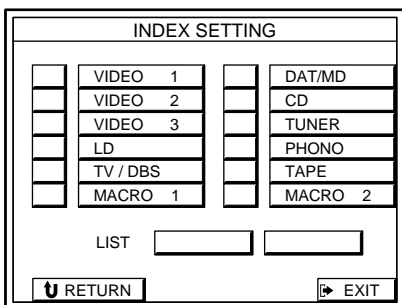

- 6 Spell out the new name by clicking each character in order. The name is stored automatically.

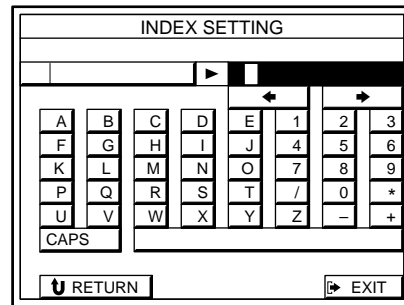

To enter a space

Click the space bar.

To switch between upper and lower case letters

Click CAPS.

If you make a mistake

Click ← or → to move the cursor to the character to be changed, then click the correct character (or click the space bar to erase the character).

To go back to the previous menu

Click RETURN.

To exit to the main menu.

Click EXIT.

Adding names to preset radio stations

- 1 Click the LIST TUNER button in the INDEX SETTING screen.

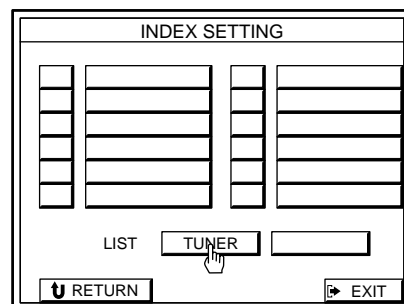

The list of the preset frequencies appears. Click on A, B, or C to select the page. Then click on 0 to 9 to select the station to be named.

(continued)

Advanced Operations

- 2 Spell out the name by clicking each character in order. The name is stored automatically.

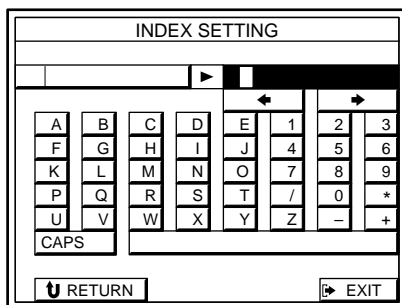

To enter a space

Click the space bar.

To switch between upper and lower case letters

Click CAPS.

If you make a mistake

Click ← or → to move the cursor to the character to be changed, then click the correct character (or click the space bar to erase the character).

To go back to the previous menu

Click RETURN.

To exit to the main menu.

Click EXIT.

Adding names to CDs in a Sony CD changer equipped with a CTRL A1 jack

If your CD changer is a Sony product with a CTRL A1 jack, you can download all of the CD name data in the CD changer, thus saving you the trouble of adding names one by one.

- 1 Click the LIST CD button in the INDEX SETTING screen.

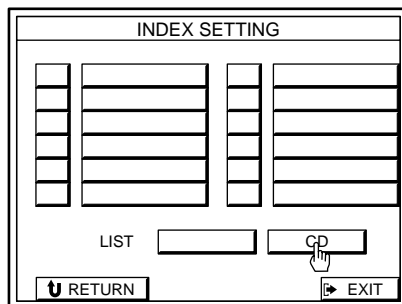

- 2 Click the DATA LOAD button.

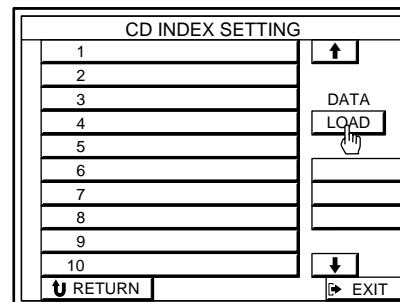

CD name data is downloaded and after a few minutes, the downloaded data appears in the CD INDEX SETTING menu.

Notes

- The DATA LOAD button will not appear if the CD changer is not registered as a Sony CONTROL A1 CD in the IR CODE SETTING menu (see page 20) or if the CD changer is not turned on.
- The DATA LOAD procedure will not work if the CD change is not turned on or if the CTRL A1 connection is incomplete (see page 11).
- If the following characters have been recorded in the CD changer, they will appear as blanks in the on-screen display: # \$; • ä ö ü

To go back to the previous menu

Click RETURN.

To exit to the main menu.

Click EXIT.

Adding names to CDs in non-Sony CD changers or Sony CD changers without CTRL A1 jacks

If your CD changer is not a Sony Product or does not have a CTRL A jack, you will have to add names manually as follows;

- 1 Click the LIST CD button in the INDEX SETTING screen.

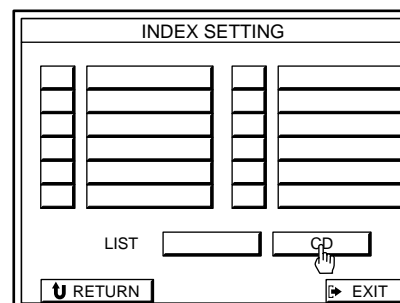

- 2 • To name a disc
Click TITLE. Display the number of the disc to be named by clicking the ↑ or ↓ icon on the right side of screen, then click the disc to be named.
- To name a group, click GROUP.
Click GROUP, then click the group to be named.
- 3 Spell out the name by clicking each character in order. The name is stored automatically.

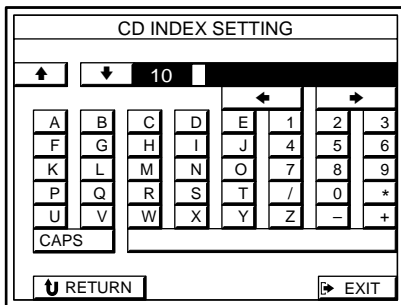

To enter a space

Click the space bar.

To switch between upper and lower case letters

Click CAPS.

If you make a mistake

Click ← or → to move the cursor to the character to be changed, then click the correct character (or click the space bar to erase the character).

To go back to the previous menu

Click RETURN.

To exit to the main menu.

Click EXIT.

Operating a CD Changer

Grouping CDs

You use the on-screen display to assign your CDs to one or more groups.

- 1 Click FUNCTION in the main menu.
The FUNCTION SELECT menu appears.
- 2 Click INDEX.
The INDEX SETTING screen appears.
- 3 Click the LIST CD button.
- 4 Click SELECT, then click the disc you want to assign to a new group.

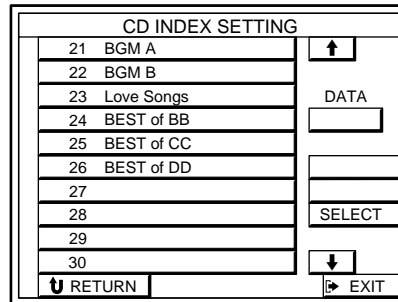

If the disc you want is not displayed

Click the ↑ or ↓ icon to display the disc.

- 5 Click the names of the groups you want to assign the CD to.
For example, to assign the CD to both "GROUP 1" and "GROUP 4", click both group names so that they are highlighted.

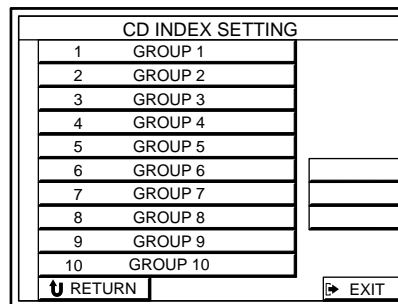

To remove the CD from one or more groups

Click the highlighted group name so that it goes out.

To go back to the previous menu

Click RETURN.

To go back to the main menu.

Click EXIT.

(continued)

Playing CDs with the LIST function

- 1 Click FUNCTION in the main menu.
The FUNCTION SELECT menu appears.
- 2 Click CD.
- 3 Click LIST.

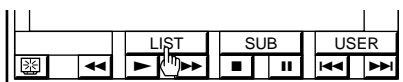

- 4 Click the ↑ or ↓ icons to see the next or previous 10 discs, then click the disc. Playback starts automatically.

When a Sony CD changer equipped with a CTRL A1 jack is connected, the disc capacity shown on screen changes automatically in accordance with the capacity of the CD changer.

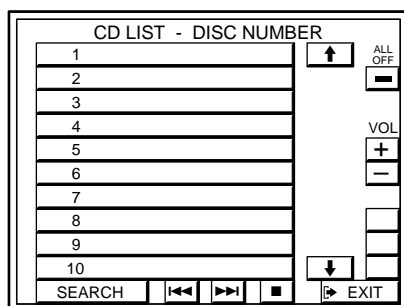

To Locate a specific disc

Click SEARCH, the CD LIST - SEARCH screen appears.

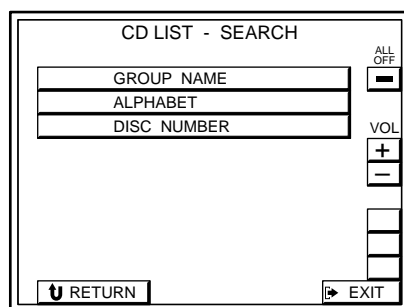

- To display the discs in a certain group.
Click GROUP NAME, then click the name of the group in which the CD is located.
The CD list for that group is displayed. Click the ↑ or ↓ icons to display disc, then click the disc. Playback starts automatically
- To display the discs in alphabetical order.
Click ALPHABET, after a few seconds, discs are displayed in alphabetical order.
Click the ↑ or ↓ icons to display disc, then click the disc. Playback starts automatically
- To display the discs in numeric order.
Click DISC NUMBER, after a few seconds,

discs are displayed in numeric order.

Click the ↑ or ↓ icons to display disc, then click the disc. Playback starts automatically

Notes

- Depending on the type of CD changer connected (3 or 5 disc changer, etc), you may not be able to select the CD even by clicking the disc name. In this case, select the CD from the normal CD control panel.
- If the CD changer is made by another manufacturer, and the sequence of operations required to start playback is other than; ① pressing a numeric button followed by ② pressing the disc button, then playback may not start when you click the disc name. In this case, return to the main menu, click SUB, and operate the CD changer according to its normal playback procedure.

Enjoying Two Components at the Same Time

Use the procedure below to play two program sources at the same time (for example, to play a laser disc while listening to a compact disc).

Make sure the AUTO PLAY function is set to off (see page 41).

- 1 Click FUNCTION in the main menu.
The FUNCTION SELECT menu appears.
- 2 Click a video program source.
The control panel for the video program source appears.
Click ►.
- 3 Click on FUNCTION again, then click an audio program source.
The control panel for the audio program source appears.
Click ►.

To stop play

Click the ■ button in each control panel.

Operating Several Components in Sequence Automatically (macro play)

The macro functions (1 and 2) let you link up to eight IR command codes in sequential order for execution as a single command. You can specify the IR codes from both the preset and user IR code lists. The macros can then be executed either manually (by selecting them from the FUNCTION SELECT menu) or automatically (by specifying them in the AUTO START SETTING menu (see page 41)).

- 1 Click FUNCTION in the main menu.
The FUNCTION SELECT menu appears.
- 2 Click MACRO.
The MACRO PLAY SETTING menu appears.

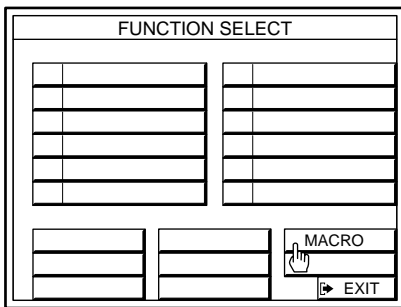

- 3 Click MACRO 1 or 2.

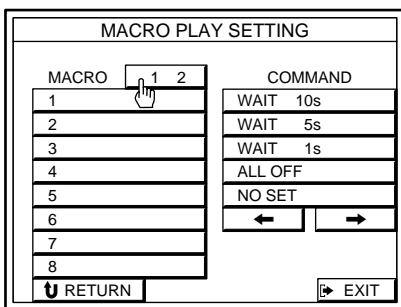

- 4 Click macro step number 1.
This is the first IR code in the macro sequence.

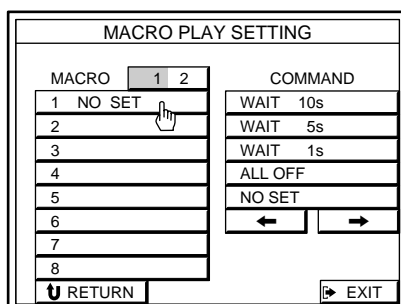

- 5 Click ← or → to show the IR codes available for that button.
The IR codes recorded for the various components in the FUNCTION SELECT menu and the IR codes in the user IR menu set appear in groups of 5 at the right of the screen.

To specify a time lag between commands

Click ← or → repeatedly to display the time lag commands (WAIT 10s, WAIT 5s, and WAIT 1s).

To specify an IR code to turn off all the components

Click ← or → repeatedly to display ALL OFF.

Note

If the macro was selected for automatic execution at startup with the AUTO START function (see page 41), ALL OFF cannot be selected in that macro.

- 6 Click on the IR code you desire.
The name of the IR code appears in the highlighted macro step number and the next macro step number is highlighted.
- 7 Repeat steps 5 and 6 to enter up to eight IR codes.

To erase an entered IR code

- 1 Click the code you want to erase so it will be highlighted.
- 2 Click ← or → repeatedly until NO SET appears at the right of the screen.
- 3 Click NO SET to erase the IR code highlighted in step 1.

To enter IR codes randomly

- 1 Click a numbered macro button.
- 2 Click ← or → repeatedly until the IR code you desire appears at the right of the screen.
- 3 Click the IR code.

To execute a macro

- 1 Click FUNCTION in the main menu.
The FUNCTION SELECT menu appears.
- 2 Click MACRO 1 or MACRO 2.
Execution of the specified IR codes starts automatically.

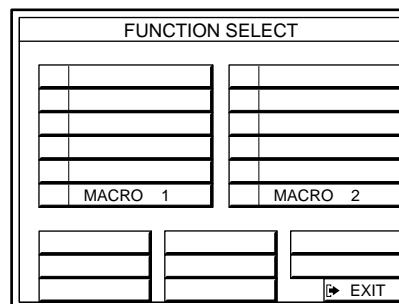

Remote Operation of Audio Sources Without the TV (illuminated control flasher)

The Illuminated Control Flasher (or flasher) function allows you to control audio program sources without using the TV's on-screen display by using only the remote and the front panel of the receiver.

When you move the remote (STR-DE905G) or press the direction control button (STR-DE805G), the indicator lamps on the front panel light up in succession. These lamps, let you select and control the operations that appear in the display on the receiver.

- 1 Click FUNCTION in the main menu.
The FUNCTION SELECT menu appears.

- 2 Click SET UP.

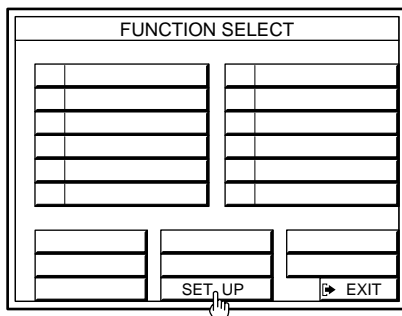

- 3 Click FLASHER ON.

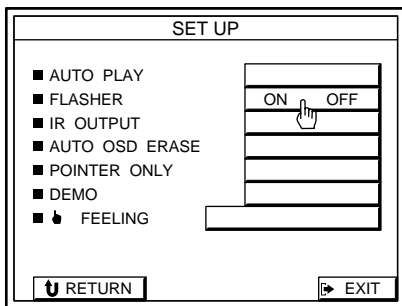

- 4 Click an audio program source in the FUNCTION SELECT menu.

- 5 Click the TV off icon to turn off the TV monitor.



Note

The TV off icon for the flasher function only appears when you select audio program sources.

- 6 Move the remote from left to right (STR-DE905G) or press the left or right side of the direction control button (STR-DE805G).
Various operations for the selected program source appear in the display according to the movement of the remote. The indicator corresponding to the operation button on the front panel also lights up.
The operations available for each program source are shown below.

Program source	Operations
DAT/MD	◀◀ ▶▶ ■
CD	◀◀ ▶▶ ■
TUNER	PRESET- PRESET +
PHONO	No display
TAPE	◀◀ ▶▶ ■
All sources	INPUT SELECT, ALL OFF, TV ON, VOLUME -, VOLUME +, MUTE

- 7 Click the remote when the operation you want appears in the display.

To select another program source

- 1 Click the remote when INPUT SELECT appears in the display.
- 2 Move the remote commander from left to right.
The various program sources appear in the display one at a time. If you select a video program source, the TV set will turn on automatically.

To cancel the flasher function

Click the remote when TV ON appears in the display, or select a video component.

Note

If you select "ALL OFF" in the flasher mode, the next time the receiver is turned on it turns on in flasher mode. The receiver turns on normally, however, if there are components set to auto start (see page 41).

Playing Sources Automatically (auto play)

The AUTO PLAY function lets you set the receiver to start playing the program sources immediately after they are selected from the FUNCTION SELECT menu.

The receiver comes with AUTO PLAY set to ON.

- 1 Click FUNCTION in the main menu.
The FUNCTION SELECT menu appears.
- 2 Click SET UP.
- 3 Click AUTO PLAY ON or OFF to select auto play on or off.

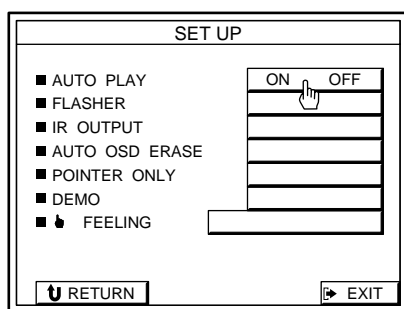

To return to the main menu

Click EXIT.

To go to the previous menu

Click RETURN.

Notes

- If you select another component during playback, the current component stops and the newly selected component starts playing.
- The AUTO PLAY function does not work when you operate the receiver using the controls on the front panel.
- The AUTO PLAY function may not work for components with poor remote control response. If you experience this, reposition the IR repeater closer to that component to facilitate reception of the IR command codes.

Starting a Source Automatically at Power On (auto start)

The AUTO START function lets you set the receiver to start playing a specific program source immediately whenever you turn on the receiver.

- 1 Click FUNCTION in the main menu.
The FUNCTION SELECT menu appears.
- 2 Click AUTO.
The AUTO START SETTING screen appears.

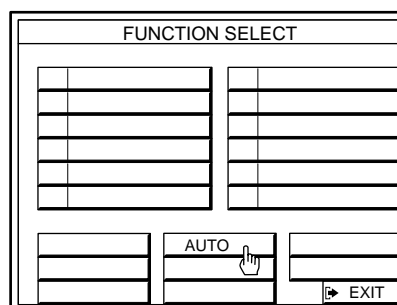

- 3 Click the component you want to start playing automatically when the receiver is turned on.
Only one program source can be selected.

To automatically start the component played last the next time you turn on the receiver

Click LAST.

To execute a macro automatically when you turn on the receiver

Click MACRO 1 or MACRO 2 when the AUTO PLAY function is ON and the program source is specified in the MACRO PLAY setting (see page 39).

When LAST is specified, the program source last played will turn on automatically the next time you turn on the receiver.

To cancel the AUTO START function

Click NO SET in step 3.

AUTO START will not operate when you turn on the receiver.

To return to the main menu

Click EXIT.

To go to the previous menu

Click RETURN.

Note

Macros containing the ALL OFF command (see page 39) cannot be selected for use with the AUTO START function.

Adjusting the Sensitivity of the Remote

You can select from five different sensitivity levels that determine the speed at which the pointer moves.

- 1 Click **FUNCTION** in the main menu.
The **FUNCTION SELECT** menu appears.
- 2 Click **SET UP**.
- 3 Click **FEELING 1** through **5** to select the sensitivity level you desire.
The higher the number, the faster the speed.

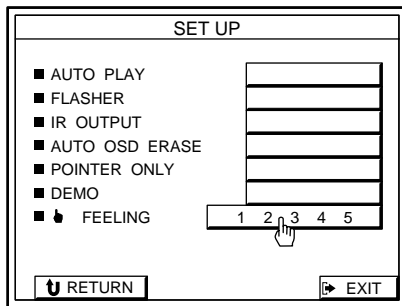

To return to the main menu
Click **EXIT**.

To go to the previous menu
Click **RETURN**.

Note (STR-DE905G only)

If you find it difficult to change the remote commander sensitivity because the setting is too high (i.e., 5), turn off the unit, then turn it on while holding down the **CD** and **PHONO** buttons on the front panel.

The remote commander sensitivity will return to the factory-set value.

Selecting the Display Parameters

Use this procedure to select one of three display modes: **AUTO OSD ERASE**, **POINTER ONLY**, or **DEMO**.

It also allows you to switch the **IR OUTPUT** setting when you use the IR repeater.

- 1 Click **FUNCTION** in the main menu.
The **FUNCTION SELECT** menu appears.
- 2 Click **SET UP**.
- 3 Click **AUTO OSD ERASE ON** or **OFF**, **POINTER ONLY SET** or **DEMO START** to select the display mode as necessary.
If necessary, click **IR OUTPUT ON** or **OFF**.

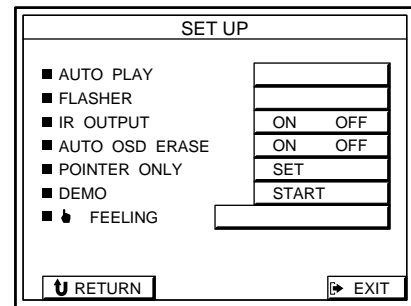

AUTO OSD ERASE:

This display mode is useful during laser disc operations since it allows you to see chapter numbers that otherwise might be hidden by the control panel. When this mode is on, control panels disappear whenever you click and hold down a control button. When you release the button, the control panel reappears.

POINTER ONLY:

This display mode allows you to use the pointer to point to various on screen items, such as during a presentation (etc.). When you click **POINTER ONLY SET**, the on-screen display disappears except for the pointer and an **EXIT** button. To freeze the pointer, hold down the button on the remote.

DEMO:

This display mode activates a program that explains the various functions of the receiver. Please note that when the program is running it replaces previously stored data (such as surround sound parameters) with data from the program. Therefore, you should only use the DEMO mode when no data has been stored or when rewriting existing data does not matter. Click START to activate the program. To stop the program, click the button on the remote two or three times or turn off the receiver.

IR OUTPUT:

When it is set to OFF, the IR signals are only output from the IR OUT jack on the rear panel. No IR signals will be output from the IR repeater on the front panel. When the IR OUTPUT is set to OFF, "IR OFF" appears in the main menu. Normally, IR OUTPUT should be set to ON.

To return to the main menu

Click EXIT.

To go to the previous menu

Click RETURN.

Adjusting the Position of the On-Screen Display

The graphic position function (GRAPHIC POSITION) lets you make fine adjustments to the overall position of the on-screen display control panel.

- 1 Click FUNCTION in the main menu.
The FUNCTION SELECT menu appears.
- 2 Click TV SET.
- 3 Click GRAPHIC POSITION SET.
The position adjustment screen appears.

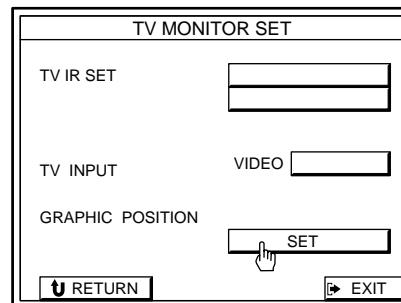

The position adjustment screen appears.

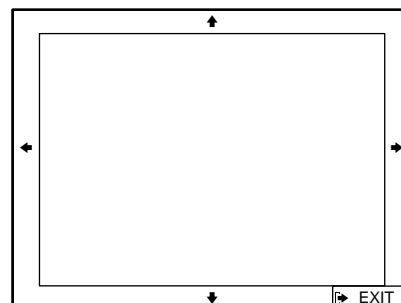

Click the borders to adjust the position so you can just see the top, bottom, right and left edges of the boarder.

- 4 Click EXIT.

To return to the main menu

Click EXIT.

To go to the previous menu

Click RETURN.

Front Panel Descriptions

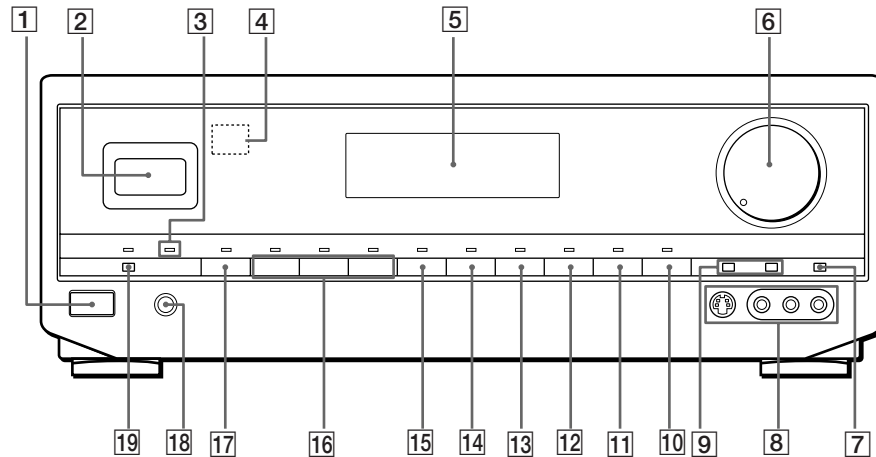

- | | | |
|--|---|--|
| <p>1 POWER switch</p> <p>2 Infrared (IR) repeater
Emits IR codes to command program sources.</p> <p>3 Infrared (IR) codes setting indicator
Lights up when the unit receives IR codes.</p> <p>4 IR sensor
When recording IR codes from the remote controls of other components, point the remote's emitter at this area during operation.</p> <p>5 Display
Shows the program source, function, and tuning frequency, etc.</p> <p>6 MASTER VOLUME control
Adjusts the overall sound volume.</p> | <p>7 SOUND FIELD button
Turns the sound field on and off.</p> <p>8 VIDEO 3 INPUT jacks
For connecting camcorders or video game units, etc.</p> <p>9 PRESET TUNING +/-
Selects preset stations.</p> <p>10 PHONO button
Selects the record player connected to the PHONO jacks.</p> <p>11 TUNER button
Selects the tuner.</p> <p>12 CD button
Selects the compact disc player connected to the CD jacks.</p> <p>13 DAT/MD button
Selects the DAT or MiniDisc deck connected to the DAT/MD jacks.</p> | <p>14 TV/DBS button
Selects the DBS receiver connected to the DBS jacks.</p> <p>15 LD (Laser Disc) button
Selects the laser disc player connected to the LD jacks.</p> <p>16 VIDEO 1-3 buttons
Selects the video components connected to the VIDEO 1-3 jacks.</p> <p>17 TAPE MONITOR button
For monitoring audio program sources during recording.</p> <p>18 PHONES jack
For connecting stereo headphones.</p> <p>19 SPEAKERS selector
For turning the speakers OFF or ON.</p> |
|--|---|--|

Rear Panel Descriptions

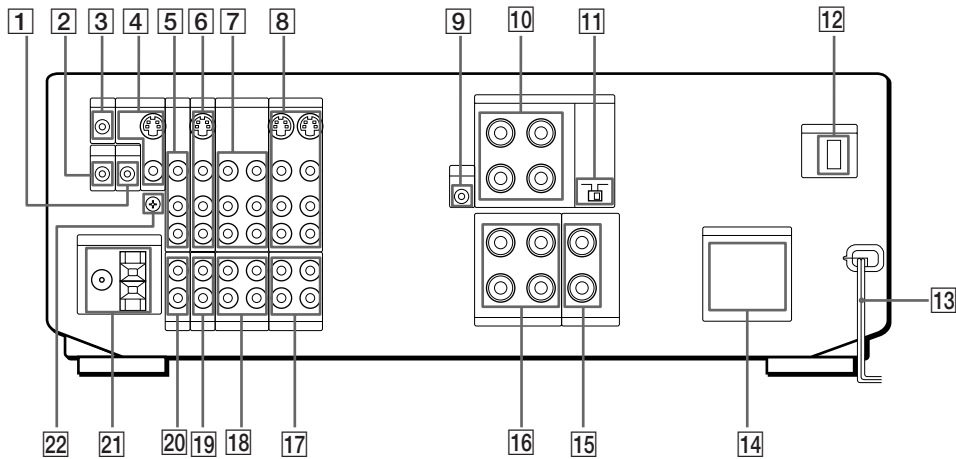

- | | | |
|-----------------------------------|-----------------------------------|--------------------------------------|
| 1 CNTRL-A1 | 10 FRONT SPEAKERS | 15 CENTER SPEAKER |
| 2 IR OUT | 11 IMPEDANCE SELECTOR | 16 REAR SPEAKERS |
| 3 RC ANT (STR-DE905G only) | (See page 12) | 17 TAPE |
| 4 MONITOR | 12 VOLTAGE SELECTOR | 18 DAT/MD |
| 5 TV/DBS | (certain models only) | 19 CD |
| 6 LD | 13 AC power cord | 20 PHONO |
| 7 VIDEO 2 | 14 SWITCHED AC OUTLETs | 21 ANTENNA (AM/FM) |
| 8 VIDEO 1 | (Outlet shape and position varies | 22 \neq SIGNAL GND terminal |
| 9 MIX AUDIO OUT | according to destination) | |

Troubleshooting

If you experience any of the following difficulties while using the receiver, use this troubleshooting guide to help you remedy the problem. Should any problem persist, consult your nearest Sony dealer.

The TV set turns off when you turn on the receiver with the remote.

- ➔ Make sure that the TV set is off when you turn on the receiver with the remote.

When you select a program source from the FUNCTION SELECT menu, the selected program source turns off.

- ➔ The program source was turned on by a different remote. The program source needs to be turned on by the receiver or manually.

Some equipment does not turn off when you click on the ALL OFF button.

- ➔ The equipment was turned on by another remote commander. Turn off the equipment manually.

There's no sound or only a very low-level sound is heard.

- ➔ Check that the speakers and components are connected securely.
- ➔ Make sure you selected the correct component.
- ➔ Make sure you set the SPEAKERS selector to ON.
- ➔ Click the  icon if "MUTING" appears in the display.
- ➔ The protective device on the receiver has been activated because of a short circuit. ("PROTECTOR" flashes.) Turn off the receiver, eliminate the short-circuit problem and turn on the power again.

The left and right sounds are unbalanced or reversed.

- ➔ Check that the speakers and components are connected correctly and securely.
- ➔ Adjust the BALANCE control.

Severe hum or noise is heard.

- ➔ Check that the speakers and components are connected securely.
- ➔ Check that the connecting cords are away from a transformer or motor, and at least 3 meters away from a TV set or fluorescent light.
- ➔ Place your TV away from the audio components.
- ➔ Make sure you connect a ground wire to the antenna ground terminal.
- ➔ The plugs and jacks are dirty. Wipe them with a cloth slightly moistened with alcohol.

No sound is heard from the center speaker.

- ➔ Select a PRO LOGIC or MOVIE (except Mono movie) sound field (see pages 30 and 31).
- ➔ Select the appropriate center mode (see page 32).
- ➔ Adjust the speaker volume appropriately (see page 32).

Recording cannot be made.

- ➔ Check that the components are connected correctly.
- ➔ Select the source component from the FUNCTION SELECT menu or with the function buttons.

No sound or only a very low-level sound is heard from the rear speakers.

- ➔ Turn on the sound field function.
- ➔ Select the appropriate center mode (see page 32).
- ➔ Adjust the speaker volume appropriately (see page 32).
- ➔ Make sure you turned on the sound field function.

Radio stations cannot be tuned in.

- ➔ Check that the antennas are connected securely. Adjust the antennas and connect an external antenna if necessary.
- ➔ The signal strength of the stations is too weak (when you tune in with automatic tuning). Use direct tuning.
- ➔ Make sure you set the tuning interval correctly (when you tune in AM stations with automatic tuning) (see page 48).
- ➔ No stations have been preset or the preset stations have been cleared (when you tune in with scanning preset stations). Preset the stations (see page 26).

Surround effect cannot be obtained.

- ➔ Turn on the sound field function.
- ➔ Make sure that the SPEAKERS selector is set to ON.

No picture or an unclear picture is seen on the TV screen.

- ➔ Select the appropriate function on the receiver.
- ➔ Set your TV to the appropriate input mode.
- ➔ Place your TV away from the audio components.

The on-screen display disappears while you are using the commander (STR-DE905G only).

- ➔ Check that the RC antenna is connected securely and properly.
- ➔ Make sure there are no metal objects near the RC antenna.
- ➔ Make sure the remote is not too far from the RC antenna.

You have difficulty operating the unit because the on-screen display is distorted.

- ➔ Make sure that video components are not connected to both the S-VIDEO and VIDEO jacks at the same time. Use only the S-VIDEO connectors, or the VIDEO connectors (if there are no S-VIDEO connectors on the TV).
- ➔ When connect two or more VCRs to the unit, make sure to use a distributor when connecting the TV antenna to the VCRs to preserve video signal quality.
- ➔ Clean the head of the VCR.
- ➔ Do not select channels where there is no broadcast. Set the unit to skip channels where there is no broadcast.

The on-screen display becomes distorted when you select a program source from the FUNCTION SELECT menu.

- ➔ There may be distortion in the video signal, but this is not a malfunction, continue as is.

The pointer on the on-screen display moves even when the remote is stationary (STR-DE905G only).

- ➔ The remote may be out of calibration. Rest the remote on a flat surface, then try using it again after the on-screen display disappears.

The remote does not function.

- ➔ Replace both batteries in the remote with new ones if they are weak.
- ➔ Connect the RC antenna to the RC ANT jack on the rear of the receiver (STR-DE905G only) (see page 9).
- ➔ Remove the obstacles in the path of the remote and the receiver (STR-DE805G only).
- ➔ Remove the obstacles in the path of the remote and the RC antenna (STR-DE905G only).
- ➔ Make sure both the remote and receiver are set to the same security number (STR-DE905G only) (see page 15).

IR codes of non-Sony equipment cannot be recorded.

- ➔ Be sure that the respective remote is pointed directly at the infrared sensor on the front of the receiver from a distance of less than 20 cm.
- ➔ There may be interference from a fluorescent light source. Keep the infrared sensor away from fluorescent light.

Note

If the unit does not operate properly even after attempting the prescribed remedies or other problems occur, try the following:

(1) Turn off the power, turn it on again. If the unit still does not work, (2) turn off the power with the POWER switch, then reinsert the plug into the power outlet and turn the power on again. If the unit still does not work, (3) turn off the power with the POWER switch, then turn it on while holding down TAPE MONITOR and VIDEO 2 on the front panel. Please note, however, that this remedy will erase all data recorded in the unit.

Note (STR-DE805G only)

When the receiver is placed in an audio rack (etc.) with a glass front, the pointer may click the on-screen button repeatedly, instead of holding it down, even though you are holding down the button on the remote control (e.g., during forward search while playing a video, etc.). This phenomenon is a result of interference between the IR repeater and receptor on the front panel. It is not a malfunction. If this occurs, try connecting the supplied IR repeater and placing it in an appropriate position.

Specifications

Audio power specifications

Amplifier section

POWER OUTPUT

Stereo mode	Singaporean and Malaysian models 4 ohms 1 kHz DIN 100 W + 100 W Other models 8 ohms 20 Hz - 20 kHz, 120 W + 120 W
--------------------	--

Surround mode	8 ohms at 1 kHz, THD 0.8 %
----------------------	-------------------------------

Output	Singaporean and Malaysian models	Other models
Front	100 W/ch	120 W/ch
Center	100 W	120 W
Rear	40 W/ch	50 W/ch

Dynamic power output	(Except for Singaporean and Malaysian models) 160 W + 160 W, 8 ohms 225 W + 225 W, 4 ohms
-----------------------------	---

Harmonic distortion at rated output	Less than 0.3 %
--	-----------------

Frequency response	PHONO: RIAA equalization curve ± 0.5 dB CD, TAPE, DAT/MD, TV/DBS, LD, VIDEO 1, 2: 10 Hz-50 kHz $_{-1}^{+0}$ dB (Direct Pass)
---------------------------	---

Inputs

	Sensitivity	Impedance	S/N (weighting network, input level)
PHONO (MM)	2.5 mV	50 kilohms	75 dB** (A, 2.5 mV)
CD	200 mV		
TAPE, DAT/MD, VIDEO 1, 2, 3, TV/DBS, LD	150 mV	50 kilohms (A, 250 mV)	82 dB**

** '78 IHF

Outputs	REC OUT VIDEO 1, 2 (AUDIO) OUT: Voltage 250 mV, Impedance 10 kilohms WOOFER OUT Voltage: 2 V Impedance: 1 kilohms PHONES: Accepts low and high impedance headphones
----------------	---

BASS BOOST	+10 dB at 70 Hz
-------------------	-----------------

TONE	± 8 dB at 100 Hz and 10 kHz
-------------	---------------------------------

FM tuner section

Tuning range	87.5 - 108.0 MHz
---------------------	------------------

Antenna terminals	75 ohms, unbalanced
--------------------------	---------------------

Sensitivity	Mono: 18.3 dBf, 4.5 μ V Stereo: 38.3 dBf, 45 μ V
--------------------	---

Usable sensitivity	11.2 dBf, 2 μ V (IHF)
---------------------------	---------------------------

S/N	Mono: 76 dB Stereo: 70 dB
------------	------------------------------

Harmonic distortion at 1 kHz	Mono: 0.3 % Stereo: 0.5 %
-------------------------------------	------------------------------

Separation	45 dB at 1 kHz
-------------------	----------------

Frequency response	30 Hz - 15 kHz $_{-2}^{+0.5}$ dB
---------------------------	----------------------------------

Selectivity	60 dB at 400 kHz
--------------------	------------------

AM tuner section

Tuning range	Australian, Singaporean, and Malaysian models 531 - 1602 kHz (9 kHz interval) Other models 531 - 1602 kHz (9 kHz interval) 530 - 1610 kHz (10 kHz interval)*
---------------------	---

Antenna	Loop antenna
----------------	--------------

Usable sensitivity	50 dB/m (at 1,000 kHz or 999 kHz)
---------------------------	-----------------------------------

S/N	54 dB (at 50 mV/m)
------------	--------------------

Harmonic distortion	0.5 % (50 mV/m, 400 kHz)
----------------------------	--------------------------

Selectivity	At 9 kHz: 35 dB At 10 kHz: 40 dB
--------------------	-------------------------------------

* You can change the AM tuning interval between 9 kHz and 10 kHz. After tuning in any AM station, turn off the receiver. Hold down the PRESET + button and press the POWER button. All preset stations will be erased when you change the interval. To reset the interval, repeat the procedure. (Except for Australian, Singaporean, and Malaysian models)

Video section

Inputs	VIDEO 1, 2, 3, LD, TV/DBS: 1 V _{p-p} 75 ohms
---------------	--

Outputs	VIDEO 1, 2, MONITOR: 1 V _{p-p} 75 ohms
----------------	--

General System

Tuner section: PLL quartz-locked digital synthesizer system
Preamplifier section: Low-noise NF type equalizer
Power amplifier section: Pure-complimentary SEPP

Power requirements	Australian, Singaporean, and Malaysian models: 240 V AC, 50/60 Hz Other models: 120/220/240 V AC, 50/60 Hz
---------------------------	---

Power consumption	Singaporean and Malaysian models: 275 W Other models: 270 W
--------------------------	--

AC outlets	Australian and Singaporean models: 1 switched, 100 W Other models: 1 switched, 120 W
-------------------	---

Dimensions	430 x 160 x 365 mm
-------------------	--------------------

Mass (Approx.)	10.0 kg
-----------------------	---------

Supplied accessories	FM wire antenna (1) AM loop antenna (1) Remote commander (remote) (1) Size AA (R6) batteries (2) RC antenna (STR-DE905G only) (1) IR repeater (1) Getting Started and Basic Operation Guide (1)
-----------------------------	---

Design and specifications are subject to change without notice.

Glossary

Center mode

Setting of speakers to enhance Dolby Pro Logic Surround mode. To obtain the best possible surround sound, select one of the following four center modes according to your speaker system.

- **NORMAL mode**

Select NORMAL mode if you have front and rear speakers and a small center speaker. Since a small speaker cannot produce enough bass, the bass sound of the center channel is output from the front speakers.

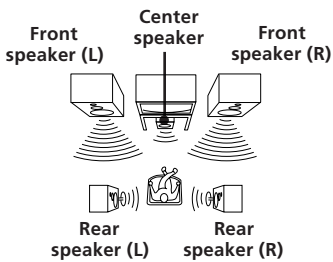

- **WIDE mode**

Select WIDE mode if you have front and rear speakers and a large center speaker. With the WIDE mode, you can take full advantage of Dolby Surround sound.

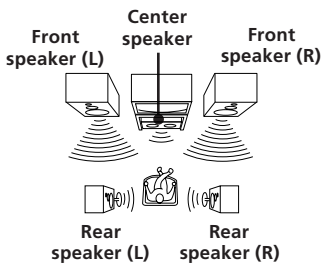

- **PHANTOM mode**

Select PHANTOM mode if you have front and rear speakers but no center speaker. The sound of the center channel is output from the front speakers.

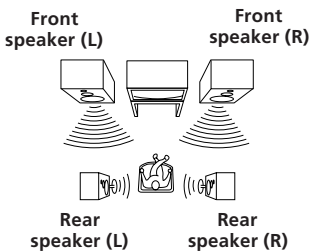

- **3 CH LOGIC mode**

Select 3 CH LOGIC mode if you have front and center speakers but no rear speaker. The sound of the rear channel is output from the front speakers to let you experience some of the surround sound without using rear speakers.

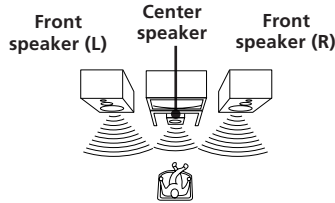

Delay time

Time lag between the surround sound output from front speakers and rear speakers. By adjusting the delay time of the rear speakers, you can obtain the feeling of presence. Make the delay time longer when you have placed the rear speakers in a small room or close to your listening position, and make it shorter when you have placed them in a large room or apart from your listening position.

Dolby Pro Logic Surround

Decoding system of Dolby Surround sound standardized in TV programs and movies. Compared with the former Dolby Surround system, Dolby Pro Logic Surround improves sound image by using four separate channels: off-screen audio effects, on-screen dialog, left-to-right panning, and music. These channels manipulate the sound to be heard and enhance the action as it happens on the screen. To take advantage of Dolby Pro Logic, you should have at least one pair of rear speakers and/or one center speaker. You also need to select the appropriate center mode to enjoy a full effect.

Dolby Surround

Encoding and decoding system of Dolby Surround sound for consumer use. Dolby Surround decodes the extra channels on the Dolby Surround-encoded sound tracks of movie videos and TV programs and produces sound effects and echoes that make the action seem to envelop you.

The receiver offers Dolby Surround (PRO LOGIC) as one of the pre-programmed sound fields. If you have rear or center speaker(s), we recommend that you customize the Dolby Surround sound field by selecting the appropriate center mode to take advantage of Dolby Pro Logic Surround sound.

Effect level

Combination of the level of early reflections and reverberation. You can adjust the effect level in 6 levels. As you select higher levels, the room becomes "live," and as you select lower levels, the room becomes "dead."

Memory page

Internal memory to store preset radio stations. This receiver provides 3 "pages" (A, B, and C). Each memory page lets you store 10 FM or AM stations; therefore, you can store a total of 30 stations.

Parameter

Variable of sound that composes sound image, such as tone or delay time. You can customize the pre-programmed sound fields by adjusting parameters to suit your listening situation.

Preset station

A radio broadcasting station that is stored in memory of the receiver. Once you "preset" stations, you no longer have to tune in the stations. Each preset station is assigned its own preset number, which lets you tune them in quickly.

Programmable remote

Remote control with "learning" capability. You can control not only Sony components but non-Sony components by programming the control signals of these components.

Sound field

Sound pattern produced by a sounding source or sources in a given environment due to direct and reflected sounds and the acoustics of the environment. The receiver offers pre-programmed sound fields like, PRO LOGIC, MOVIE, MUSIC 1, MUSIC 2, SPORTS, and GAME to let you enjoy surround sound easily.

Station index

Index name given to preset radio stations. You can group preset stations by assigning the same station index to them.

Surround sound

Sound that consists of three elements: direct sound, early reflected sound (early reflections) and reverberative sound (reverberation). The acoustics where you hear the sound affect the way these three sound elements are heard. These sound elements are combined in such a way that you can actually feel the size and the type of a concert hall.

- **Types of sound**

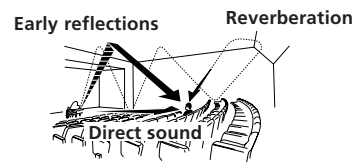

- **Transition of sound from rear speakers**

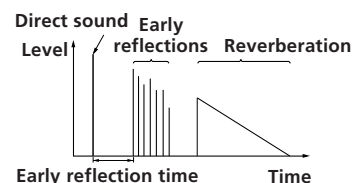

Test tone

Signal given out by the receiver for adjusting the speaker volume. The test tone will come out as follows:

- **In a system with a center speaker (NORMAL/WIDE/3 CH LOGIC modes)**
The test tone is output from the front L (left), center, front R (right), and rear speakers in succession.

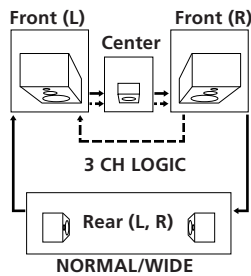

- **In a system without a center speaker (PHANTOM mode)**
The test tone is output from the front and the rear speakers alternately.

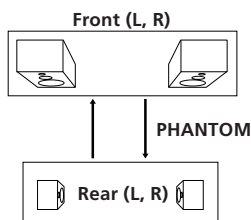

Index

A, B

- Adjusting
 - delay time 33
 - on-screen display 42, 43
 - parameter 34
 - sensitivity of remote 42
 - speaker volume 32, 34
 - tone 33
 - volume 24
- Antenna hookups
 - AM/FM 10
 - RC 9
- Audio component hookups 10
- Automatic play 41
- Automatic start 41
- Automatic tuning 26

C

- Center mode 32, 49
 - NORMAL mode 32, 49
 - PHANTOM mode 32, 49
 - 3 CH LOGIC mode 32, 49
 - WIDE mode 32, 49
- CD changer operation 37
- Connecting. *See* Hookups
- Customizing sound fields 33

D

- Delay time 33, 49
- Dolby Pro Logic
 - Surround 49
 - getting the most out of 32
- Dolby Surround sound 32, 49
 - center mode 32, 49
- Dubbing. *See* Recording

E

- Editing. *See* Recording
- Effect level 34, 49

F

- Front panel 44

G

- Grouping CDs 37

H

- Hookups
 - AC power cord 13
 - AM/FM antennas 10

- audio components 10
- IR repeater 9
- overview 8
- RC antenna 9
- speakers 11
- TV/VCRs 12

I, J, K

- Indexing
 - CDs 36
 - preset station 35
 - program source 35
- IR repeater 9, 44

L

- Labeling. *See* Indexing

M

- Macro operations 39
- Memory page 27

N, O

- Naming. *See* Indexing
- NORMAL mode 32, 49

P, Q

- Parameter 34, 49
- PHANTOM mode 32, 49
- Preset station 49
- Presetting
 - radio stations 26
- Preset tuning 27
- Program source
 - indexing 35
 - selecting 24
- Programming IR codes 17, 19, 22
 - clearing the signal 18, 21, 23

R

- Rear panel
 - 9-13, 45
- Receiving broadcasts 26
 - using preset stations 27
- Recording 28
- Remote 14-23, 40, 42
 - controlling non-Sony components 17, 19, 22
 - controlling Sony components 17, 19

- inserting batteries 14
- operations without TV 40
- security code 15
- sensitivity 42
- usage 15, 16

S

- Scanning
 - CD list 38
 - preset stations 27
 - radio stations 26
- Searching for a CD 38
- Selecting a program source 24
- Sleep timer 29
- Sound field
 - customizing 33
 - pre-programmed 30
- Speakers
 - connection 11
 - impedance 12
 - placement 11
- Station index 35
- Storing radio stations. *See* Presetting
- Surround sound 30, 49

T

- Test tone 32, 50
- 3 CH LOGIC mode 32, 49
- Troubleshooting 46
- Tuning. *See* Receiving
 - broadcasts
- TV/VCR hookups 12

U, V, W, X, Y, Z

- Unpacking 8

AVERTISSEMENT

Afin d'éviter tout risque d'incendie ou d'électrocution, éviter d'exposer l'appareil à la pluie ou à l'humidité.

Précautions

Sécurité

- Si un solide ou un liquide tombait dans le coffret, débranchez l'ampli-tuner et faites-le vérifier par un technicien qualifié avant de le remettre en service.

Sources d'alimentation

- Avant de mettre en service l'ampli-tuner, vérifiez que la tension de fonctionnement correspond à celle du courant secteur local. La tension de fonctionnement est indiquée sur la plaque signalétique à l'arrière de l'ampli-tuner.
- L'ampli-tuner n'est pas déconnecté de la source d'alimentation tant qu'il est branché sur une prise murale, même si vous le mettez hors tension.
- Si vous ne comptez pas utiliser l'appareil pendant un certain temps, débranchez-le de la prise murale. Pour débrancher le cordon, tirez sur la fiche et jamais sur le cordon proprement dit.
- Par mesure de sécurité, une lame de la fiche est plus large que l'autre et vous ne pouvez l'insérer que dans un sens. Si vous avez du mal à enfoncer complètement la fiche dans la prise, contactez votre revendeur.
- Si le cordon d'alimentation secteur doit être remplacé, adressez-vous à un technicien qualifié uniquement.

Installation

- N'installez pas l'appareil dans un espace confiné comme dans une bibliothèque ou un meuble encastré.
- Installez l'ampli-tuner dans un endroit bien ventilé pour éviter tout risque de surchauffe interne et prolonger la durée de vie des composants.
- N'installez pas l'ampli-tuner près d'une source de chaleur, dans un endroit en plein soleil, poussiéreux ou exposé à des chocs mécaniques.
- Ne posez rien sur le coffret qui puisse bloquer les orifices de ventilation et provoquer un mauvais fonctionnement.

Fonctionnement

- Avant de raccorder d'autres appareils, mettez l'ampli-tuner hors tension et débranchez-le.

Nettoyage

- Nettoyez le coffret, le panneau et les commandes avec un chiffon doux légèrement imprégné d'une solution détergente douce. N'utilisez pas de tampon abrasif, poudre à récurer ou solvant, comme de l'alcool ou de la benzine.

En cas de question ou de problème concernant l'ampli-tuner, consultez le revendeur Sony le plus proche.

Au sujet de ce manuel

Les instructions de ce mode d'emploi concernent les modèles STR-DE905G, et STR-DE805G. Vérifiez le numéro de votre modèle dans le coin inférieur droit du panneau avant. Les illustrations de ce mode d'emploi représentent le modèle STR-DE905G. Toute différence de fonctionnement entre les modèles est clairement indiquée dans le texte, comme par exemple "STR-DE905G uniquement".

Conventions

- Les instructions de ce manuel indiquent comment utiliser les commandes de l'affichage sur écran, mais vous pouvez aussi utiliser les commandes de l'ampli-tuner qui ont le même nom ou un nom similaire à celles de l'affichage sur écran.
- Le symbole suivant est utilisé dans ce manuel:



Donne des conseils supplémentaires pour faciliter l'utilisation.

Cet ampli-tuner utilise le système surround Dolby Pro Logic. Fabriqué sous licence de Dolby Laboratories Licensing Corporation. DOLBY, le symbole double-D  et PRO LOGIC sont des marques de Dolby Laboratories Licensing Corporation.

TABLE DES MATIÈRES

Introduction

- Caractéristiques 4
- Comment fonctionne l'ampli-tuner : STR-DE905G 6
: STR-DE805G 7

Préparatifs

- Déballage 8
- Description des raccordements 8
- Raccordement de l'antenne RC (STR-DE905G seulement) 9
- Raccordement du répéteur IR 9
- Raccordement d'antennes 10
- Raccordement de composants audio 10
- Raccordement d'enceintes 11
- Raccordement d'un téléviseur/magnétoscope 12
- Raccordement au courant secteur 13
- Avant d'utiliser l'ampli-tuner 13

Préparation et utilisation de la télécommande

- Mise en place des piles dans la télécommande : STR-DE905G 14
: STR-DE805G 14
- Pour éviter les interférences entre plusieurs télécommandes (STR-DE905G) 15
- Utilisation de la télécommande : STR-DE905G 15
: STR-DE805G 16
- Enregistrement d'un téléviseur ou moniteur 17
- Enregistrement d'appareils audio/vidéo 19
- Programmation d'autres codes infrarouges (USER IR CODE SETTING) 22

Fonctionnement de base

- Sélection d'un appareil 24
- Accord et pré réglage des stations de radio 26
- Enregistrement 28
- Utilisation du temporisateur 29

Utilisation du son surround

- Introduction 30
- Utilisation des champs sonores pré réglés 30
- Optimisation du son surround Dolby Pro Logic 32
- Personnalisation d'un champ sonore 33

Opérations avancées

- Utilisation des fonctions d'indexation 35
- Fonctionnement d'un changeur CD 37
- Utilisation simultanée de deux appareils 38
- Utilisation séquentielle de plusieurs appareils (lecture macro) 39

Réglages et ajustements

- Commande à distance de sources audio sans le téléviseur (Commande avec témoins) 40
- Lecture automatique d'une source (AUTO PLAY) 41
- Démarrage automatique d'une source à la mise sous tension (AUTO START) 41
- Réglage de la sensibilité de la télécommande 42
- Sélection des paramètres d'affichage 42
- Réglage de la position de l'affichage sur écran 43

Autres information

- Description du panneau avant 44
- Description du panneau arrière 45
- Guide de dépannage 46
- Spécifications 48
- Glossaire 49
- Index 50

Caractéristiques

Commande sur écran d'appareils audio/vidéo

Les amplis-tuners FM stéréo/FM-AM STR-DE905G et STR-DE805G sont des centres de commande audio/vidéo ayant une interface spéciale. Quand un de ces amplis-tuners est raccordé à votre téléviseur, un affichage sur écran apparaît et vous permet de piloter divers appareils audio/vidéo. Utilisez la télécommande pour déplacer le pointeur en forme de main sur l'écran et sélectionner des fonctions.

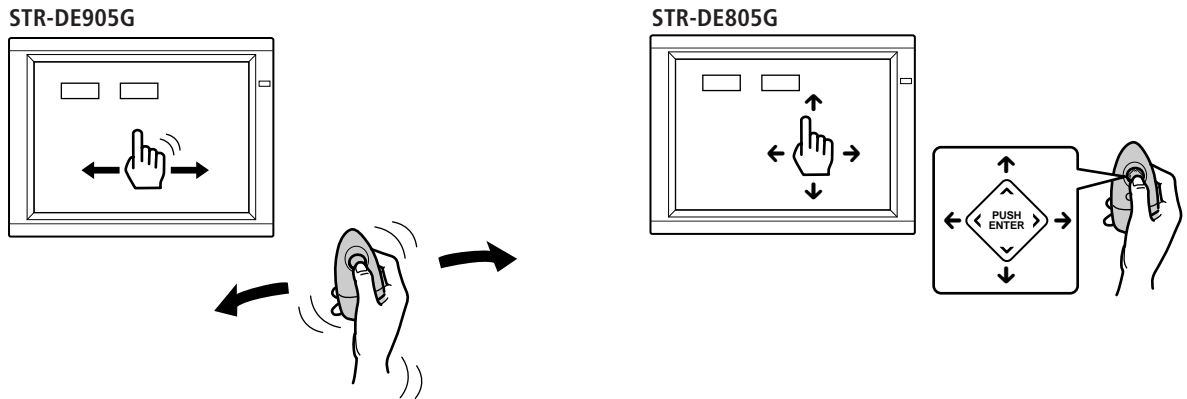

L'affichage sur écran vous permet de contrôler des appareils audio/vidéo ainsi que tout autre appareil pouvant être contrôlé par une télécommande infrarouge, comme des suspensions d'éclairage.

Pour les détails sur le contrôle d'autres appareils par l'ampli-tuner, voir pages 6 et 7.

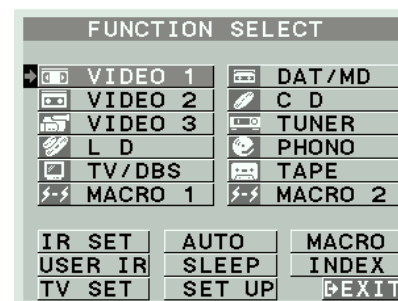
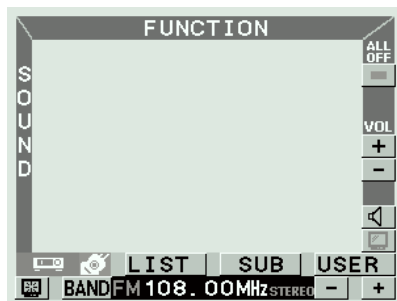

Tout une variété de champs sonores, dont le surround Dolby Pro Logic

Comme l'ampli-tuner offre 12 champs sonores pré-réglés (comme HALL, THEATER, ARENA, etc.), vous pouvez obtenir des effets sonores intéressants en choisissant simplement un sur l'écran SOUND FIELD SELECT.

L'ampli-tuner intègre aussi un décodeur Dolby Pro Logic, qui vous permet d'écouter des programmes enregistrés en surround Dolby avec des effets surround, tels qu'au cinéma.

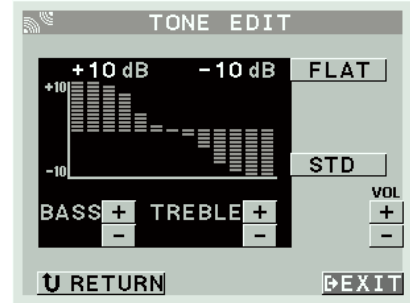

Contrôle de changeur CD

Le raccordement d'un changeur CD Sony avec système Control A1 vous permet d'accéder et d'afficher les informations concernant les disques, stockés dans le changeur CD, dans un ordre alphabétique ou numérique, ou par nom de groupe. Vous pouvez aussi sélectionner le disque que vous voulez écouter à partir de l'affichage sur écran si vous utilisez la télécommande.



Comment fonctionne l'ampli-tuner : STR-DE905G

Avant d'utiliser la télécommande pour piloter l'ampli-tuner, vous devez raccorder l'antenne de télécommande (RC) comme indiqué ci-dessous.

Les charpentes métalliques ou d'autres objets métalliques peuvent perturber la réception du signal par l'antenne RC. Pour pallier ce problème, laissez l'antenne RC à au moins 50 cm (20 pouces) de tout objet métallique.

Comme il est nécessaire d'afficher des menus, vous devez raccorder un téléviseur.

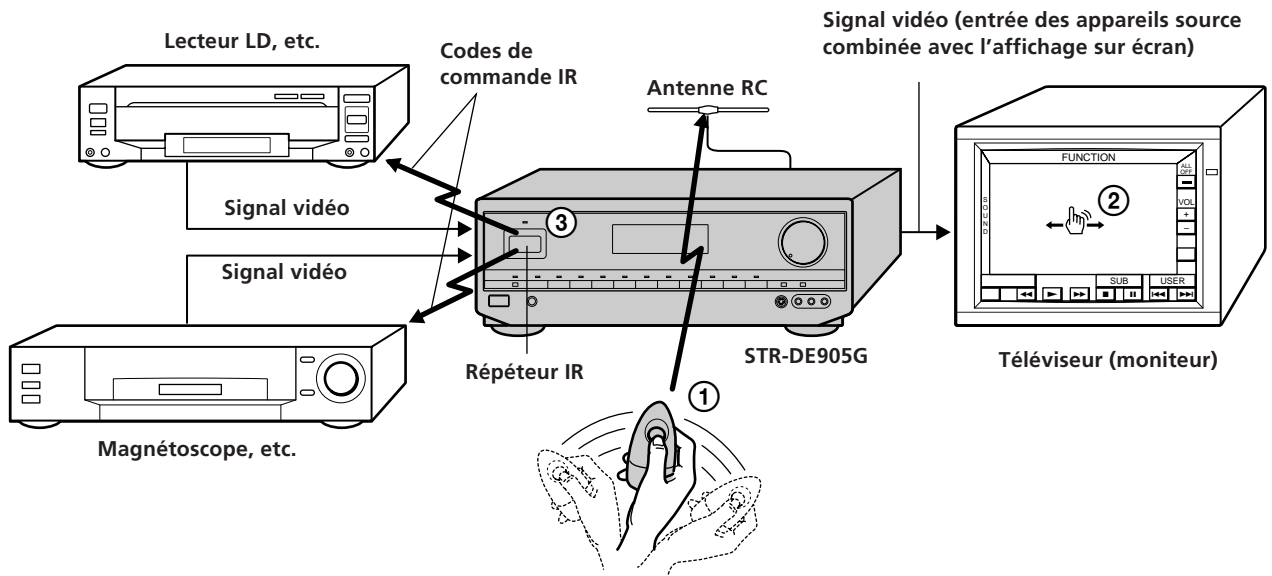

Exploitation sur écran

- 1 La télécommande émet un signal fréquence radio (RF) constant qui transmet tout mouvement de la télécommande à l'ampli-tuner par l'intermédiaire de l'antenne RC (① ci-dessus).
- 2 Le mouvement du pointeur en forme de main est ainsi contrôlé sur l'affichage sur écran (② ci-dessus).
- 3 Quand vous amenez le pointeur sur un symbole affiché et appuyez sur la touche de la télécommande, le répéteur infrarouge (IR) transmet le code de commande IR correspondant à la source de programme appropriée (③ ci-dessus).

Si l'image vacille sur l'écran ou que le pointeur ne bouge pas

Le signal RF de télécommande est gêné par un obstacle et ne peut pas atteindre l'antenne RC (① ci-dessus). Réorientez l'antenne RC ou approchez la télécommande de l'antenne RC.

Si la source de programme ne réagit pas ou réagit lentement

Le code de commande IR du répéteur infrarouge n'atteint pas complètement le récepteur infrarouge de la source de programme. Raccordez le répéteur IR d'appoint (fourni) et installez-le face à la source de programme (voir "Raccordement du répéteur IR" à la page 9).

Si certaines des commandes affichées sur écran ne répondent pas ou sont lentes, reprogrammez les codes IR pour ces touches (voir "Enregistrement d'appareils audio/vidéo d'une autre marque" à la page 19).

Comment fonctionne l'ampli-tuner : STR-DE805G

La télécommande fournie avec le STR-DE805G utilise les rayons infrarouges (IR) pour piloter l'ampli-tuner et contrôler l'affichage sur écran.

Comme il est nécessaire d'afficher des menus, vous devez raccorder un téléviseur.

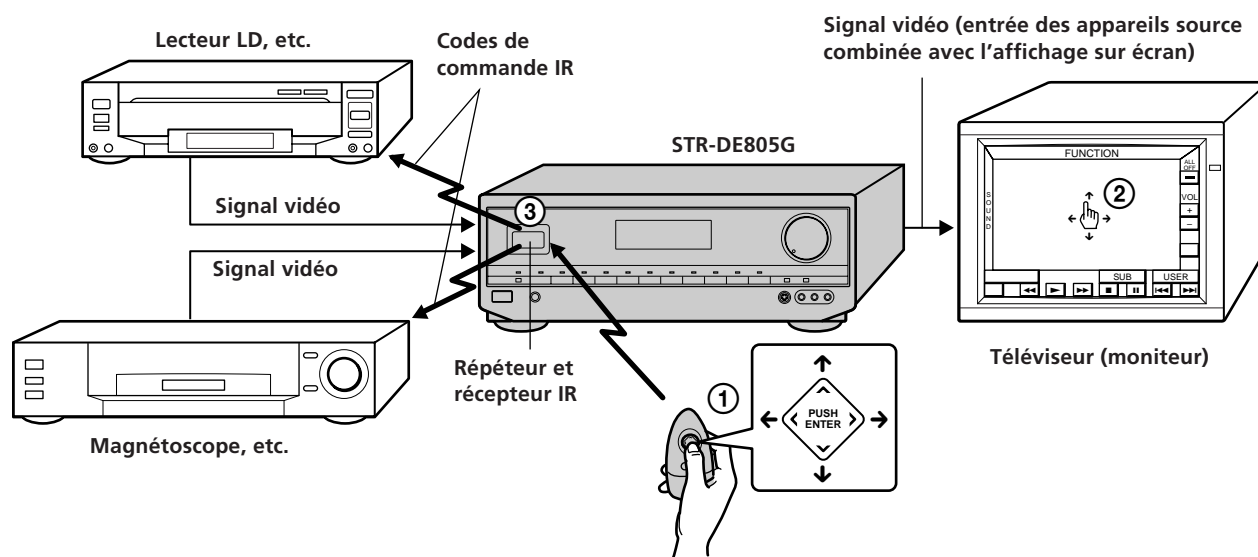

Exploitation sur écran

- 1** La télécommande émet un signal infrarouge (IR) quand vous appuyez sur la touche directionnelle (① ci-dessus).
- 2** Le mouvement du pointeur en forme de main est ainsi contrôlé sur l'affichage sur écran (② ci-dessus).
- 3** Quand vous amenez le pointeur sur un symbole affiché et appuyez sur le centre de la touche directionnelle, le répéteur infrarouge (IR) transmet le code de commande correspondant à la source de programme appropriée (③ ci-dessus).

Si l'affichage n'apparaît pas ou que le pointeur ne bouge pas quand vous appuyez sur la touche directionnelle

Le code IR de la télécommande n'atteint pas complètement le récepteur infrarouge de l'ampli-tuner (① ci-dessus). Enlevez tout objet qui pourrait faire obstacle entre la télécommande et l'ampli-tuner.

Si la source de programme ne réagit pas ou réagit lentement

Le code de commande IR du répéteur infrarouge n'atteint pas complètement le récepteur infrarouge de la source de programme. Raccordez le répéteur IR d'appoint (fourni) et installez-le face à la source de programme (voir "Raccordement du répéteur IR" à la page 9).

Si certaines des commandes affichées sur écran ne répondent pas ou sont lentes, reprogrammez les codes IR pour ces touches (voir "Enregistrement d'appareils audio/vidéo d'une autre marque" à la page 19).

Déballage

Vérifiez si les accessoires suivants se trouvent dans l'emballage.

- Antenne fil FM (1)
- Antenne cadre AM (1)
- Télécommande (RM-VP1) (STR-DE905G seulement) (1)
- Télécommande (RM-VR1) (STR-DE805G seulement) (1)
- Piles AA (R6) (2)
- Antenne de télécommande (RC) (STR-DE905G seulement) (1)
- Répéteur infrarouge (1)
- Câble vidéo (1)
- Guide et Sommaire des opérations (1)
- Adaptateur de fiche secteur (pour le modèle à 220 V secteur seulement) (1)

Description des raccordements

Vous pouvez raccorder à l'ampli-tuner les composants audio/vidéo suivants. Selon les composants que vous voulez raccorder à l'ampli-tuner, reportez-vous aux pages indiquées pour les démarches à suivre. Pour plus de détails sur les différentes prises de l'ampli-tuner, reportez-vous à "Nomenclature du panneau arrière" page 45.

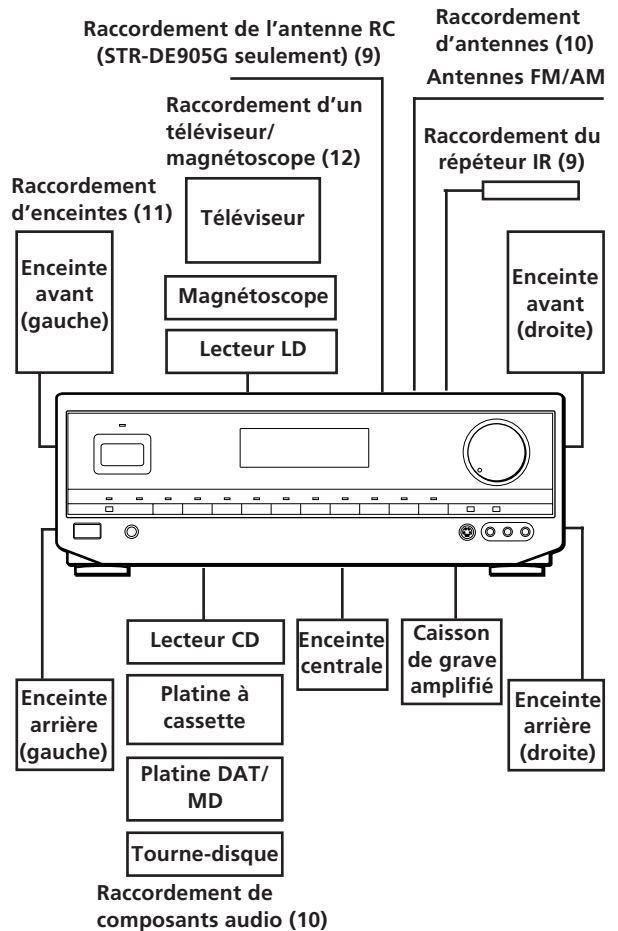

Avant de commencer

- Mettez tous les composants hors tension avant d'effectuer les connexions.
- Effectuez toutes les connexions avant de brancher le cordon d'alimentation secteur.
- Enfoncez les fiches correctement pour éviter un bourdonnement et du bruit.
- Lors du raccordement d'un câble audio/vidéo, faites correspondre les broches codées par couleur aux prises sur les composants: jaune (vidéo) à jaune, blanc (audio, gauche) à blanc et rouge (audio, droit) à rouge.

Raccordement de l'antenne RC (STR-DE905G seulement)

Aperçu

Cette section décrit comment raccorder l'antenne RC fournie à l'ampli-tuner. Comme la télécommande contrôle l'appareil par des signaux fréquence radio (RF), vous devez raccorder l'antenne RC à l'ampli-tuner avant de pouvoir utiliser la télécommande. L'emplacement de la borne est indiqué ci-dessous.

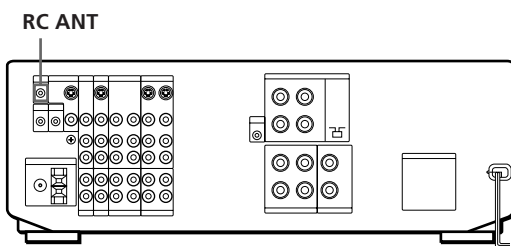

Raccordement

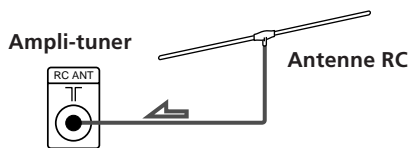

Pour optimiser la transmission du signal RF

- Positionnez l'antenne RC perpendiculairement au passage du signal de la télécommande (voir ci-dessous).

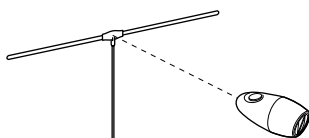

- Utilisez la télécommande à environ 7 m (24 pieds) de l'antenne RC. Si vous avez des difficultés à exploiter l'affichage sur écran à cette distance, réorientez l'antenne RC pour améliorer la réception.
- Installez l'antenne RC à au moins 50 cm (20 pouces) d'objets métalliques.

Raccordement du répéteur IR

Aperçu

Cette section décrit comment raccorder le répéteur infrarouge (IR) d'appoint fourni avec l'ampli-tuner. Le répéteur émet des signaux infrarouges correspondant à ceux émis par la télécommande fournie avec les appareils respectifs. Raccordez ce répéteur pour augmenter la portée des rayons infrarouges si vous avez des difficultés à contrôler un appareil particulier quand vous utilisez les commandes de l'ampli-tuner affichées sur écran (OSD), ou si votre installation empêche le répéteur sur le panneau avant de l'ampli-tuner d'atteindre l'appareil que vous voulez. L'emplacement de la borne est indiqué ci-dessous.

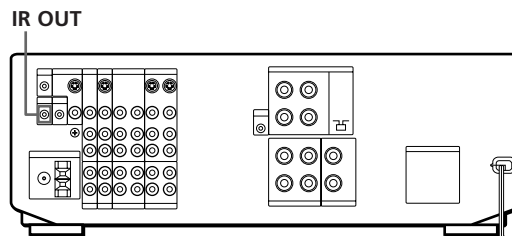

Hookups

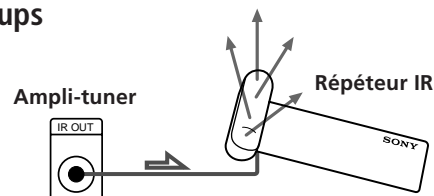

Remarques

- Utilisez la bande adhésive fournie pour fixer le répéteur IR pour que l'avant soit tourné vers l'appareil qui doit être contrôlé.
- Si vous ne parvenez pas à contrôler correctement l'appareil raccordé, c'est que les signaux infrarouges (IR) transmis par le répéteur ne peuvent probablement pas atteindre le récepteur infrarouge de l'appareil. Dans ce cas, rapprochez le répéteur IR de l'appareil.

Raccordement d'antennes

Aperçu

Ce paragraphe explique comment raccorder des antennes AM et FM à l'ampli-tuner. Si vous voulez écouter la radio via l'ampli-tuner, effectuez ces connexions en premier lieu, puis passez aux pages suivantes. L'illustration ci-dessous indique l'emplacement des bornes sur l'ampli-tuner.

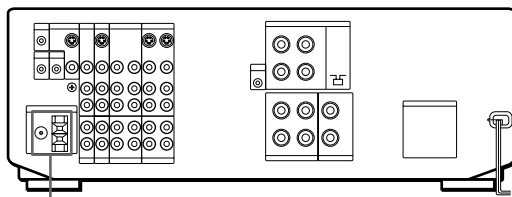

ANTENNA

De quelles antennes avez-vous besoin?

- Antenne fil FM (fournie) (1)
- Antenne cadre AM (fournie) (1)



Raccordements

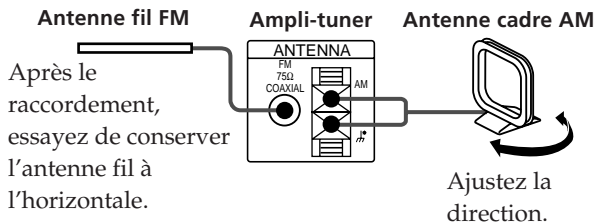

💡 Si la réception AM est de mauvaise qualité

Il est conseillé d'acheter et de raccorder à l'ampli-tuner l'antenne Sony proposée en option, si la réception est perturbée par la charpente métallique de l'immeuble.

💡 Si la réception FM est de mauvaise qualité

Raccordez un câble coaxial de 75 ohms (non fourni) à une antenne FM extérieure.

Antenne FM extérieure

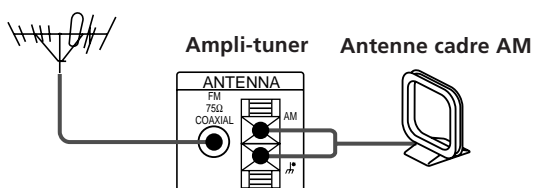

Remarque

Pour éviter que l'antenne cadre AM ne capte du bruit, installez-la à l'écart de l'ampli-tuner et du téléviseur.

Raccordement du fil de terre

Afin d'éviter tout bourdonnement, raccordez un fil de terre (non fourni) à la borne de terre $\#$. Si vous avez raccordé une antenne extérieure, veillez à raccorder le fil de terre par mesure de protection contre la foudre.

Remarque

La borne SIGNAL GND $\#$ ne doit pas être utilisée pour cette liaison.

Que faire ensuite?

Si vous voulez raccorder d'autres composants, passez au paragraphe suivant. Si vous comptez utiliser l'ampli-tuner uniquement pour écouter la radio, allez directement à "Raccordement d'enceintes" page 11.

Raccordement de composants audio

Aperçu

Ce paragraphe explique comment raccorder des composants audio à l'ampli-tuner. Si vous souhaitez utiliser l'ampli-tuner comme amplificateur, effectuez ces connexions. L'illustration ci-dessous indique l'emplacement des prises.

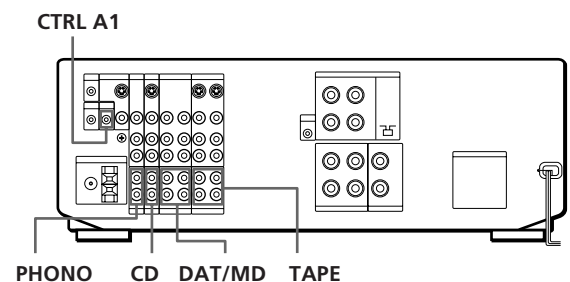

De quels cordons avez-vous besoin?

Vous avez besoin de cordons audio (non fournis) (1 pour le lecteur CD ou le tourne-disque et 2 pour la platine à cassette, ou la platine DAT ou MD).

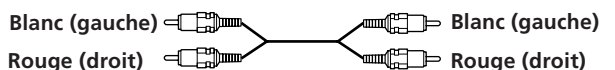

Raccordements

La flèche \Rightarrow indique le sens du signal.

Lecteur CD

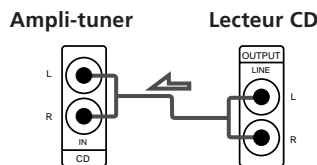

Platine à cassette

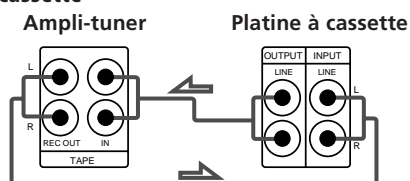

Platine DAT/MD

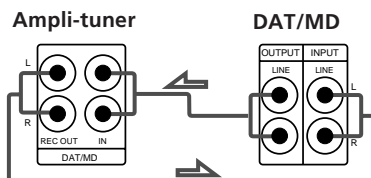

Tourne-disque

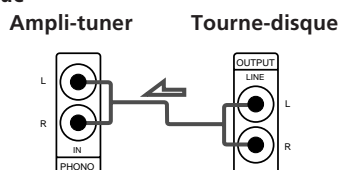

- Si le tourne-disque est équipé d'un fil de terre Raccordez le fil de terre à la borne SIGNAL GND sur l'ampli-tuner pour éviter tout un bourdonnement.

Raccordement à la prise CONTROL A1

- Si vous avez un lecteur CD ou une platine à cassette Sony compatible avec le système de commande à distance CONTROL A1 Utilisez un cordon CONTROL A1 (non fourni) pour relier la prise CTRL A1 du lecteur CD ou de la platine à cassette à la prise S-LINK CTRL A1 de l'ampli-tuner. Reportez-vous au manuel "Système de commande CONTROL-A1" et au mode d'emploi fournis avec le lecteur CD ou la platine à cassette pour les détails.
- Si vous avez un changeur CD Sony avec sélecteur COMMAND MODE Si le sélecteur COMMAND MODE du changeur CD peut être réglé sur CD 1, CD 2 ou CD 3, veuillez à choisir "CD 1" et raccordez le changeur aux prises CD de l'ampli-tuner. Si, toutefois, vous avez un changeur CD Sony avec prises VIDEO OUT, réglez le mode de commande sur "CD 2" ou "CD 3" et raccordez le changeur aux prises vidéo de l'ampli-tuner (VIDEO 1, VIDEO 2 ou LD).

Raccordement d'enceintes

Aperçu

Ce paragraphe explique comment raccorder des enceintes à l'ampli-tuner. Vous devez raccorder des enceintes avant (gauche et droite), cependant vous pouvez choisir de raccorder ou non des enceintes centrale et arrière. Raccordez des enceintes centrale et arrière pour accentuer l'effet surround. Raccordez un caisson de grave amplifié pour accentuer la réponse dans les basses fréquences. L'illustration ci-dessous indique l'emplacement des bornes sur l'ampli-tuner.

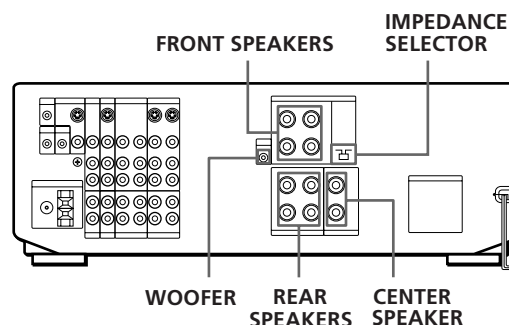

Pour obtenir un effet surround optimum, positionnez les enceintes comme illustré ci-dessous.

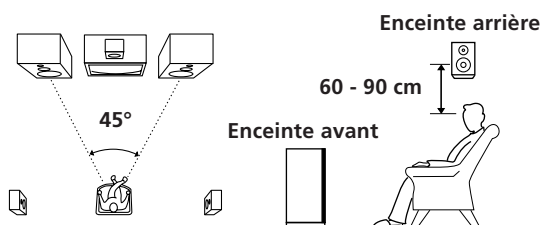

De quels cordons avez-vous besoin?

Vous avez besoin de cordons d'enceintes (non fournis) (1 pour chaque enceinte).

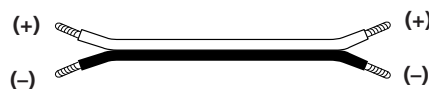

Dénudez environ 15 mm de gaine à chaque extrémité du cordon. Veillez à faire correspondre les bornes des cordons d'enceintes aux bornes des composants: + à + et - à -. Si les cordons sont inversés, le son risque de présenter de la distorsion et de manquer de graves.

(continuer page suivante)

Raccordements

Enceintes avant

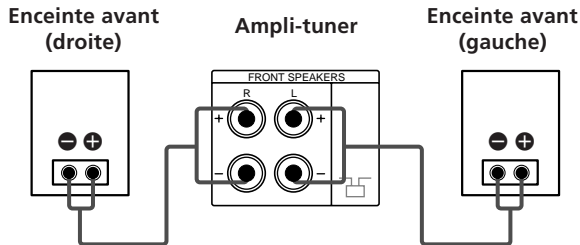

Enceintes centrale et arrière

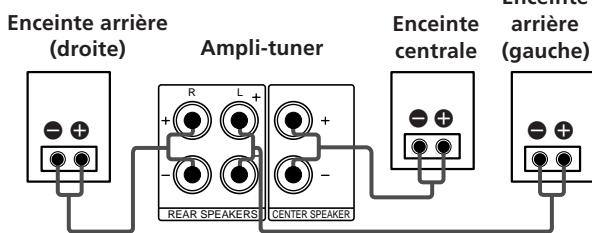

Caisson de grave amplifié

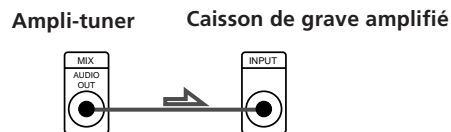

Si le moniteur TV utilise des enceintes séparées

Vous pouvez raccorder une des enceintes aux bornes SURROUND OUT CENTER pour le son surround Dolby Pro Logic (voir page 32).

Sélection de l'impédance

Réglez le sélecteur IMPEDANCE SELECTOR pour les enceintes avant, comme indiqué dans le tableau ci-dessous. Consultez le mode d'emploi des enceintes si vous n'êtes pas sûr de l'impédance. (Généralement, l'impédance est indiquée sur une étiquette collée à l'arrière de l'enceinte.)

Si l'impédance nominale de l'enceinte est	Réglez IMPEDANCE SELECTOR sur:
Entre 4 et 8 ohms	4 Ω
8 ohms ou supérieure	8 Ω

Raccordement d'un téléviseur/magnétoscope

Aperçu

Ce paragraphe explique comment raccorder des composants vidéo à l'ampli-tuner. L'illustration ci-dessous indique l'emplacement des prises.

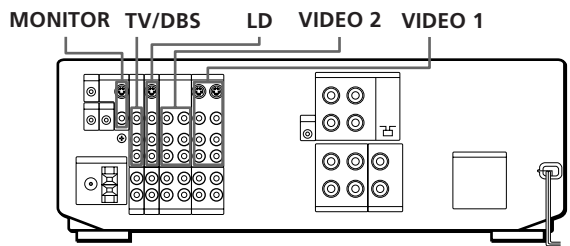

De quels cordons avez-vous besoin?

- Vous avez besoin de cordons audio/vidéo (non fournis) (1 pour le téléviseur ou lecteur LD et 2 pour chaque magnétoscope).

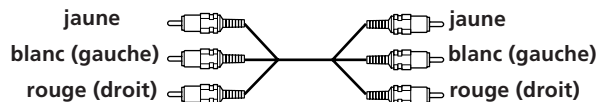

- Vous avez besoin également d'un cordon vidéo (non fourni) (1 pour un moniteur TV).



Raccordement

La flèche \Rightarrow indique le sens du signal.

Moniteur

Si vous utilisez le téléviseur comme moniteur, ne branchez rien sur les prises TV/DBS IN, à moins d'avoir un téléviseur Sony avec prises TV OUT (voir page 25 pour les détails).

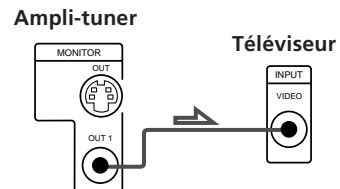

Tuner TV ou récepteur DBS (télévision numérique)

Ampli-tuner

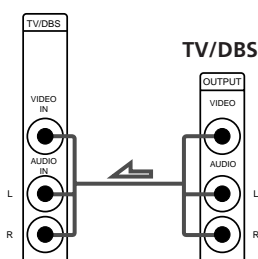

Magnétoscope (via les prises VIDEO 1)

Si vous avez deux magnétoscopes, raccordez le second aux prises VIDEO 2. Si l'un d'eux a un tuner StarSight, veillez à le raccorder aux prises VIDEO 1.

Ampli-tuner

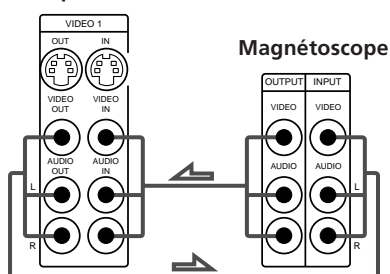

Lecteur LD

Ampli-tuner

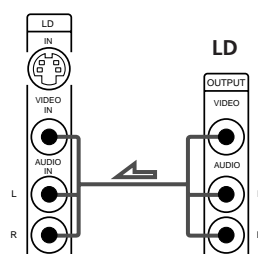

Que faire ensuite?

Passez au paragraphe suivant pour raccorder l'ampli-tuner au courant secteur et ainsi terminer l'installation de votre chaîne cinéma domestique.

Raccordement au courant secteur

Si votre ampli-tuner a un sélecteur de tension sur le panneau arrière

Il peut fonctionner sur le 120, 220 ou 240 V secteur. Avant de brancher l'ampli-tuner sur une prise murale, veillez à régler le sélecteur de tension à l'arrière de l'ampli-tuner sur la position appropriée, en fonction de l'alimentation secteur locale.



Branchement du cordon d'alimentation secteur

Branchez le cordon d'alimentation secteur de l'ampli-tuner et des composants audio/vidéo sur une prise murale. Si vous avez raccordé des composants audio aux prises SWITCHED AC OULET de l'ampli-tuner, ils sont alimentés par l'ampli-tuner. Ainsi, tous les composants se mettent sous/hors tension en même temps que l'ampli-tuner.

Prises SWITCHED AC OULET

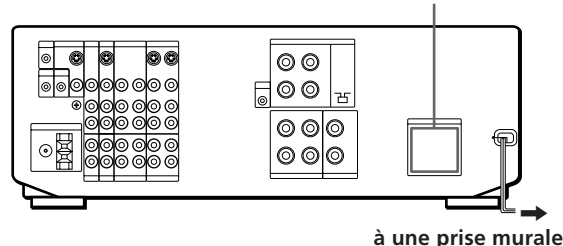

Précaution

Vérifiez que la consommation électrique des composants raccordés aux prises secteur de l'ampli-tuner ne dépasse pas le nombre de watts indiqué sur le panneau arrière. Ne raccordez pas d'appareils électriques à consommation élevée, comme un fer à repasser, un ventilateur ou un téléviseur à ces prises.

Que faire ensuite?

Avant d'utiliser l'ampli-tuner, passez au paragraphe suivant pour vérifier que toutes les commandes sont correctement réglées.

Avant d'utiliser l'ampli-tuner

Avant d'utiliser l'ampli-tuner, veuillez vérifier les points suivants:

- La commande MASTER VOLUME est tournée complètement à gauche (position 0).
- Les enceintes sont en service (ON). (Pour les détails, voir page 44.)

Mise en place des piles dans la télécommande : STR-DE905G

- 1 Ouvrez le couvercle sur la base de la télécommande.

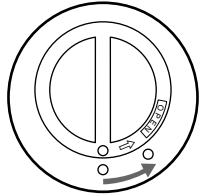

- 2 Insérez deux piles AA (R6) en respectant la polarité (+/-).

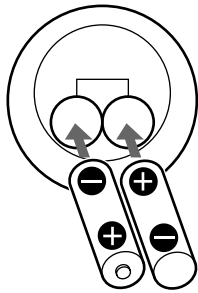

- 3 Fermez le couvercle en l'insérant (il est légèrement incliné) et le tournant vers la droite pour le verrouiller.

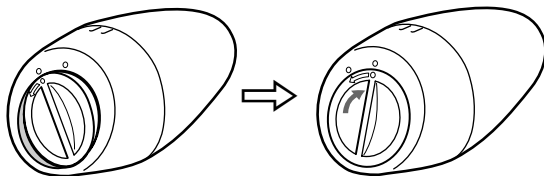

Après avoir inséré les piles dans la télécommande

Posez-la sur une surface plane pendant environ 10 secondes pour permettre le calibrage du circuit interne.

Pour éviter tout dommage dû à une fuite d'électrolyte et à la corrosion

Si vous ne comptez pas utiliser la télécommande pendant un certain temps, enlevez les piles.

Autonomie des piles

- Les piles Sony SUM-3 (NS) durent environ trois mois et les piles alcalines Sony AM-3 (NW) environ six mois, dans des conditions de fonctionnement normales. Etant donné que la télécommande consomme de l'énergie chaque fois que vous la prenez et que l'affichage sur écran apparaît, les piles peuvent durer moins de trois mois selon la façon dont vous utilisez la télécommande.
- Quand les piles sont faibles, l'indication LOW apparaît sur les affichages initiaux (elle n'apparaît pas toujours sur d'autres menus). Quand EMPTY apparaît, les piles sont pratiquement épuisées et doivent être remplacées.

Mise en place des piles dans la télécommande : STR-DE805G

- 1 Ouvrez le couvercle sur la base de la télécommande.

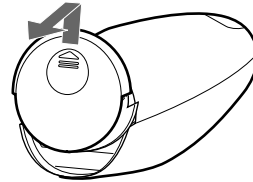

- 2 Insérez deux piles AA (R6) en respectant la polarité (+/-).

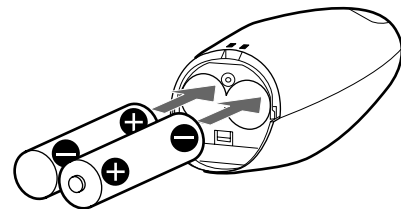

- 3 Fermez le couvercle.

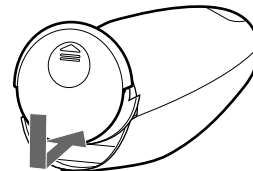

Pour éviter tout dommage dû à une fuite d'électrolyte et à la corrosion

Si vous ne comptez pas utiliser la télécommande pendant un certain temps, enlevez les piles.

Autonomie des piles

- Les piles Sony SUM-3 (NS) durent environ trois mois et les piles alcalines Sony AM-3 (NW) environ six mois, dans des conditions de fonctionnement normales. Etant donné que la télécommande consomme de l'énergie chaque fois que vous la prenez et que l'affichage sur écran apparaît, les piles peuvent durer moins de trois mois selon la façon dont vous utilisez la télécommande.
- N'exposez pas le détecteur de télécommande à la lumière directe du soleil ou à un éclairage. Un mauvais fonctionnement pourrait s'ensuivre.

Pour éviter les interférences entre plusieurs télécommandes (STR-DE905G)

Si vous utilisez plusieurs ampli-tuners en même temps, des interférences risquent de se produire au niveau des signaux RF et de perturber le fonctionnement des appareils. Pour éviter cet inconvénient, vous pouvez attribuer un code de sécurité à chaque appareil pour les distinguer. Effectuez les opérations suivantes pour attribuer un code de sécurité à chaque appareil.

- 1** Mettez l'ampli-tuner hors tension.
- 2** Remettez l'ampli-tuner sous tension en appuyant simultanément sur les touches PHONO, CD et TUNER du panneau avant. "SECURITY No." apparaît sur l'affichage. Entrez un nombre de 0 à 15 en appuyant sur PHONO, CD ou TUNER du panneau avant. Assurez-vous que ce numéro n'a pas déjà été utilisé pour le code d'un autre appareil.
- 3** Au bout de quelques secondes, "SECURITY OK!" est affiché pour indiquer que le code a été enregistré.
- 4** Entrez le même code de sécurité dans la télécommande. Ouvrez le logement des piles et enlevez les piles. Réglez les commutateurs jaunes comme indiqué ci-dessous.

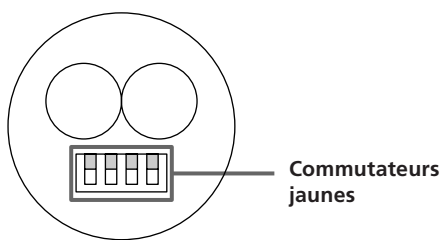

Avec la pointe d'un crayon ou un autre objet pointu, relevez les commutateurs en fonction du code de sécurité choisi (voir le tableau suivant sur cette page). Notez que pour zéro tous les commutateurs sont abaissés et que pour quinze, ils sont tous relevés.

- 5** Remettez les piles en place et posez la télécommande sur une surface plane pendant environ 10 secondes.

No. de sécurité	Télécommande	No. de sécurité	Télécommande
0		8	
1		9	
2		10	
3		11	
4		12	
5		13	
6		14	
7		15	

Utilisation de la télécommande : STR-DE905G

La télécommande fournie vous permet d'effectuer presque toutes les opérations qui sont normalement possibles sur l'ampli-tuner. Son fonctionnement est simple ; il suffit de bouger la télécommande dans le sens où vous voulez déplacer le pointeur (en forme de main) sur l'affichage sur écran. Positionnez le pointeur de façon que le doigt se trouve sur un des paramètres affichés, puis appuyez sur la touche que vous relâchez immédiatement pour "cliquer" sur ce paramètre.

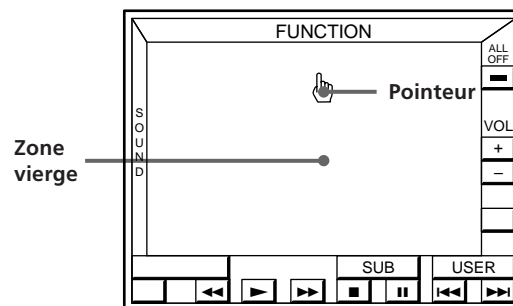

Touche clic

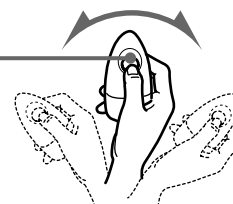

Pour mettre l'ampli-tuner sous tension

Appuyez une ou deux fois sur la touche de la télécommande pour mettre l'ampli-tuner sous tension.

(continuer page suivante)

Préparation et utilisation de la télécommande

Si l'affichage sur écran n'apparaît pas même après que les piles ont été insérées dans la télécommande (voir page 14), réinsérez les piles et posez la télécommande sur une surface plane pendant environ 10 secondes.

A propos de l'utilisation de la télécommande

- Un léger mouvement du poignet est suffisant pour déplacer le pointeur. (Voir l'illustration précédente.)
- Tenez la télécommande avec la touche "clic" vers le haut, comme illustré ci-dessous. Si la touche clic est inclinée d'un côté, le pointeur ne bougera pas dans le même sens que la télécommande.



- Le pointeur ne bouge pas si vous effectuez un mouvement rectiligne, comme illustré ci-dessous.

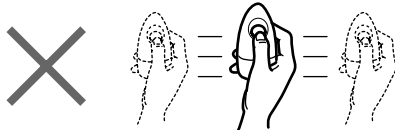

- Si vous posez la télécommande sur une surface plane, l'affichage sur écran disparaît automatiquement au bout de quelques secondes. Pour que l'affichage sur écran disparaisse plus rapidement, positionnez le pointeur dans une zone vierge, appuyez sur la touche clic pour faire disparaître l'affichage, puis posez la télécommande sur une surface plane et relâchez la touche clic. Pour revenir à l'affichage sur écran, reprenez la télécommande.

Remarques

- Le pointeur s'immobilise quand vous tenez la touche clic enfoncée.
- Si le pointeur se met à dériver sur l'écran alors que la télécommande est immobile, posez-la sur une surface plane jusqu'à ce que l'affichage sur écran disparaisse. Le pointeur devrait fonctionner normalement la prochaine fois que vous utiliserez la télécommande.
- Si votre main est trop sèche, l'affichage sur écran risque de ne pas apparaître quand vous touchez la touche clic. Dans ce cas, appuyez dessus.

Précaution

Etant donné que la télécommande renferme un circuit et des pièces fragiles, ne l'exposez pas à des changements de température brusques ni à des chocs.

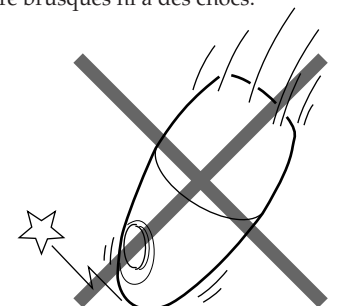

Utilisation de la télécommande : STR-DE805G

La télécommande fournie vous permet d'effectuer presque toutes les opérations qui sont normalement possibles sur l'ampli-tuner. Son fonctionnement est simple ; il suffit d'appuyer une fois sur la touche directionnelle de la télécommande pour rappeler l'affichage sur écran, puis d'appuyer sur le côté de la touche correspondant à la direction où vous voulez déplacer le pointeur (en forme de main) sur l'affichage sur écran. Positionnez le pointeur de façon que le doigt se trouve sur un des paramètres affichés, puis appuyez sur la touche et relâchez immédiatement pour "cliquer" sur ce paramètre.

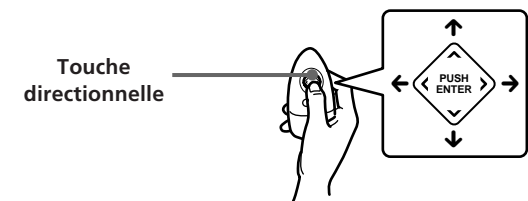
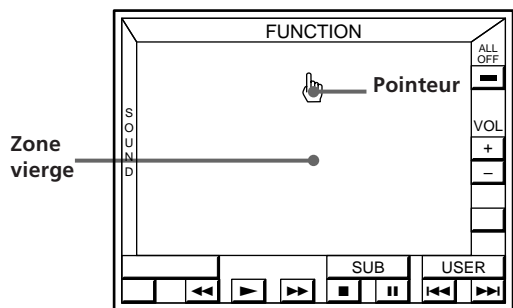

Pour mettre l'ampli-tuner sous tension

Appuyez une ou deux fois sur la touche directionnelle de la télécommande pour mettre l'ampli-tuner sous tension.

Conseils sur l'utilisation de la télécommande

- Ne recouvrez pas l'émetteur IR quand vous utilisez la télécommande.

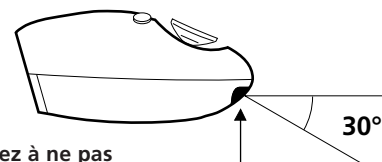

Veillez à ne pas recouvrir cette partie de la main.

- Tenez la télécommande avec la touche directionnelle tournée vers le haut, comme indiqué ci-dessous.



- Pour que l'affichage sur écran disparaisse, positionnez le pointeur dans une zone vierge et appuyez sur le centre de la touche directionnelle.

Enregistrement d'un téléviseur ou moniteur

Enregistrement d'un téléviseur ou moniteur Sony

Si votre téléviseur Sony peut être contrôlé par une télécommande infrarouge et qu'il est raccordé à l'ampli-tuner par la prise d'entrée vidéo VIDEO 1, l'enregistrement du code IR est inutile.

Dans les cas suivants vous devrez enregistrer un téléviseur Sony

- Si votre téléviseur Sony est raccordé par une autre prise d'entrée vidéo (VIDEO 2, par ex.).
Pour garantir un bon fonctionnement de la télécommande, suivez les étapes 1 à 3 ci-dessous, cliquez sur VIDEO 1 2 3 pour désigner l'entrée vidéo appropriée à l'étape 4, puis cliquez sur RETURN ou EXIT.
- Si vous utilisez un téléviseur Sony grand écran (sauf clientèle en Australie, Malaisie et Singapour).
Pour garantir un bon fonctionnement de la télécommande, suivez les étapes 1 à 3, cliquez sur WIDE à l'étape 4, puis sur RETURN ou EXIT.

Enregistrement d'un téléviseur ou moniteur d'une autre marque

Effectuez les opérations suivantes pour que le téléviseur ou moniteur se mette automatiquement sous tension quand vous allumez l'ampli-tuner.

Enregistrement

- 1 Mettez l'ampli-tuner et le téléviseur sous tension. Vérifiez que le sélecteur d'entrée du téléviseur est réglé sur l'entrée vidéo.
- 2 Cliquez sur **FUNCTION** dans le menu principal.

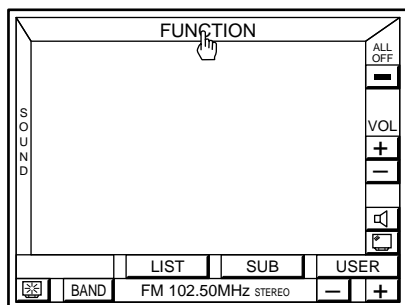

- 3 Cliquez sur TV SET.

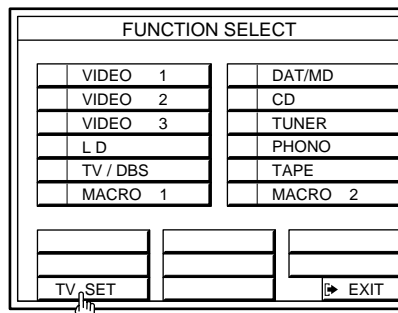

- 4 Cliquez sur OTHER TV (ou cliquez sur "Sony TV" pour un téléviseur Sony).

Modèles pour l'Australie, la Malaisie et Singapour

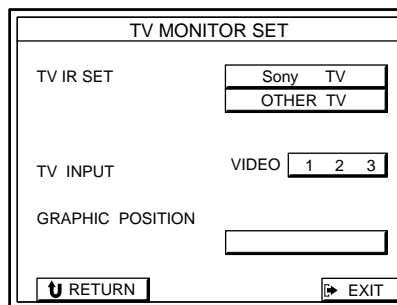

Autres modèles

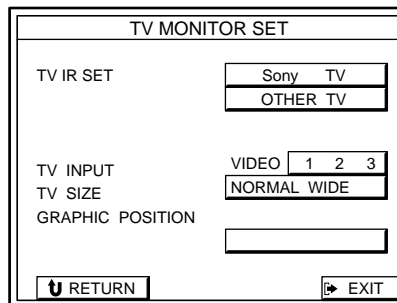

Si vous avez raccordé l'ampli-tuner aux prises VIDEO 2 ou 3 du téléviseur ou moniteur

Cliquez sur VIDEO 1 2 3 pour désigner l'entrée vidéo appropriée.

Si vous utilisez un téléviseur grand écran

Cliquez sur WIDE pour désigner WIDE (cette opération n'est pas nécessaire pour la clientèle en Australie, Malaisie et Singapour).

Si vous utilisez un téléviseur Sony

Les codes IR sont automatiquement programmés et l'enregistrement est déjà fait (cliquez sur RETURN ou EXIT).

Avant de passer à l'étape 5, couvrez le détecteur infrarouge du téléviseur pour éviter que l'affichage sur écran s'éteigne pendant la programmation.

(continuer page suivante)

- 5 Cliquez sur START.

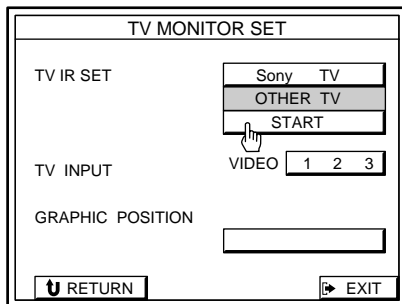

- 6 Quand "PUSH YOUR COMMANDER" apparaît à l'écran de télévision, appuyez sur la touche de la télécommande du téléviseur correspondant à la touche de commande en surbrillance (ex. POWER).

Modèles pour l'Australie, la Malaisie et Singapour

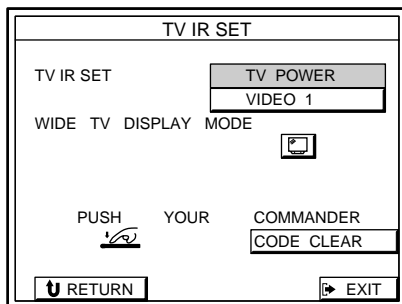

Autres modèles

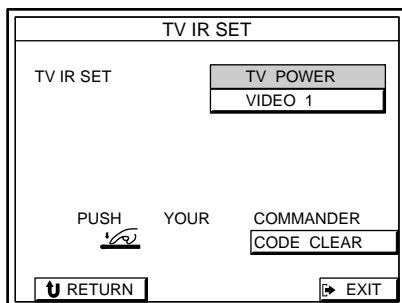

Quand vous programmez le code IR, dirigez la télécommande vers le détecteur IR de l'amplificateur à moins de 10 cm (4 pouces) et tenez la touche de la télécommande enfoncée pendant 5 secondes jusqu'à ce que "RELEASE YOUR COMMANDER" apparaisse.

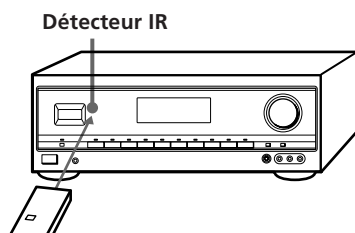

Tenez la télécommande à l'horizontale en direction du détecteur IR jusqu'à ce que le code soit programmé.

Si vous inclinez ou bougez la télécommande pendant la programmation, le code IR ne sera pas programmé correctement.

- 7 Répétez la même opération pour les autres touches qui apparaissent à l'écran de télévision. Si un code IR n'a pas été programmé correctement, le témoin de réglage de code clignote.

Si la télécommande de votre téléviseur a un sélecteur d'entrée indépendant (ex. VIDEO 1)

Programmez le code IR de cette touche quand la touche VIDEO 1 apparaît. Quand vous mettez l'amplificateur sous tension, le téléviseur sélectionnera automatiquement l'entrée vidéo.

Si le téléviseur n'a pas de sélecteur d'entrée indépendant ou s'il a un sélecteur d'entrée cyclique

Cliquez sur EXIT pour revenir au menu principal. L'entrée du téléviseur ne sera pas automatiquement sélectionnée quand vous mettez l'amplificateur sous tension. Sélectionnez l'entrée vidéo vous-même sur le téléviseur. Si vous avez programmé un code IR pour la touche VIDEO 1, suivez les instructions de "Pour supprimer un code IR donné", ci-dessous pour effacer le code VIDEO 1.

Pour quitter le menu principal

Cliquez sur EXIT.

Pour revenir au menu principal

Cliquez sur RETURN.

Pour supprimer les codes IR du téléviseur

Cliquez sur CODE CLEAR.

- Pour supprimer un code IR donné
 - 1 Cliquez sur SINGLE IR CODE CLEAR.
 - 2 Cliquez sur la touche correspondant au code que vous voulez supprimer.
"Are you sure?" apparaît.
 - 3 Cliquez sur YES pour supprimer le code.
"CODE CLEAR!" apparaît à l'écran.
Pour vous arrêter avant de supprimer le code, cliquez sur NO.
Pour supprimer d'autres codes, répétez les étapes 2 et 3.
- Pour supprimer tous les codes IR du téléviseur
 - 1 Cliquez sur TV IR CODE CLEAR.
"Are you sure?" apparaît.
 - 2 Cliquez sur YES pour supprimer les codes.
"CODE CLEAR!" apparaît à l'écran.
Pour vous arrêter avant de supprimer les codes, cliquez sur NO.
- Pour supprimer tous les codes IR
 - 1 Cliquez sur ALL IR CODE CLEAR.
"Are you sure?" apparaît.
 - 2 Cliquez sur YES pour supprimer les codes.
"CODE CLEAR!" apparaît à l'écran.
Pour vous arrêter avant de supprimer les codes, cliquez sur NO.

Remarque

Certains codes IR peuvent ne pas avoir été programmés avec succès, bien que "RELEASE YOUR COMMANDER" apparaisse à l'écran de télévision. Le cas échéant, essayez de reprogrammer le code IR. Si le code ne peut toujours pas être

programmé, suivez l'opération décrite dans "Programmation d'autres codes infrarouges (IR) (USER IR CODE SETTING) à la page 22.

Quand vous remplacez un téléviseur d'une autre marque par un téléviseur Sony

Raccordez la prise MONITOR OUT de l'ampli-tuner à la prise d'entrée VIDEO 1 du téléviseur Sony. Suivez les étapes 1 à 3, puis cliquez sur SONY TV à l'étape 4. Cliquez sur VIDEO 1 2 3 et/ou WIDE pour désigner VIDEO 1 et/ou WIDE, si nécessaire. Cliquez ensuite sur RETURN ou EXIT.

Enregistrement d'appareils audio/vidéo

Enregistrement d'appareils audio/vidéo Sony

Si votre appareil Sony peut être contrôlé par une télécommande infrarouge, raccordez-le simplement aux prises, comme indiqué sur le tableau suivant, car l'enregistrement est inutile.

Prises de l'ampli-tuner	Appareil à raccorder
VIDEO 1	Magnétoscope 3 (VHS) Sony
VIDEO 2	Magnétoscope 1 (BETA) Sony
VIDEO 3	Magnétoscope 2 (8 mm) Sony
LD	Lecteur LD Sony
TV/DBS	Récepteur DBS Sony
DAT/MD	Platine DAT Sony
CD	Lecteur CD (CD1) Sony
TAPE	Platine à cassette Sony
MONITOR	Téléviseur Sony (par la prise VIDEO 1)

Dans les cas suivants, l'appareil Sony devra être enregistré

- Si vous raccordez une platine MD Sony aux prises DAT/MD.
- Si vous raccordez un appareil audio Sony compatible avec le système de commande CONTROL-A1.
- Si vous raccordez un appareil Sony à des prises non indiquées sur le tableau précédent (ex. lecteur LD Sony aux prises VIDEO 3).
- Si vous remplacez un appareil audio ou vidéo d'une autre marque par un appareil Sony.

Remarques

- Si votre magnétoscope a un sélecteur COMMAND CODE (pour VTR 1, VTR 2 ou VTR3), réglez le sélecteur sur la position appropriée. Si votre magnétoscope a un tuner StarSight, vous devez régler le sélecteur COMMAND CODE sur VTR 3.
- Si le changeur CD a un sélecteur COMMAND MODE (pour CD 1, CD 2 ou CD 3), veillez à choisir "CD 1". Si, toutefois, vous avez un changeur CD avec prises VIDEO OUT, réglez le mode de commande sur "CD 2" ou "CD 3" ("CD 3" ne doit être utilisé que pour une liaison CONTROL A1).

Enregistrement d'un appareil audio/vidéo d'une autre marque

Si vous raccordez un appareil audio/vidéo d'une autre marque, vous devez programmer les codes IR utilisés par l'appareil avant de pouvoir le contrôler par l'ampli-tuner.

Vous pouvez enregistrer jusqu'à 120 codes IR, y compris des codes IR utilisateur, cependant, selon le type de codes enregistrés, la limite peut être inférieure à 100. Il peut être également difficile ou impossible d'enregistrer jusqu'à 120 codes dans les cas suivants:

- Lors de la programmation des codes de télécommandes spéciales, comme les minitélécommandes ou les télécommandes d'appareils ménagers, genre climatiseurs.
- Lors de la programmation des codes de télécommandes dont les piles sont faibles.
- Lors de la programmation de codes IR qui ont été eux-mêmes enregistrés sur une télécommande programmable (par ex, les codes IR qui ne sont pas les codes originaux de la télécommande).

Enregistrement

- 1 Cliquez sur FUNCTION dans le menu principal.

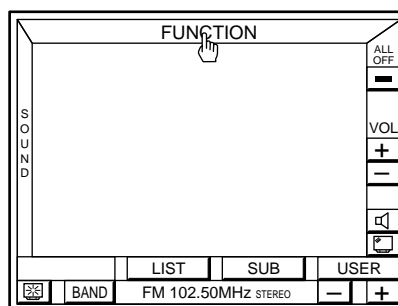

(continuer page suivante)

Préparation et utilisation de la télécommande

- 2 Cliquez sur IR SET.

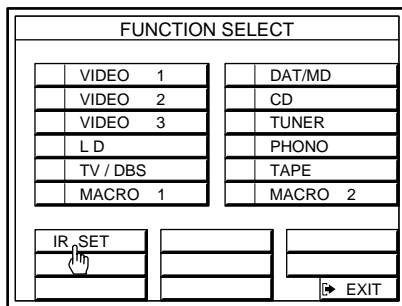

- 3 Cliquez sur la fonction appropriée.

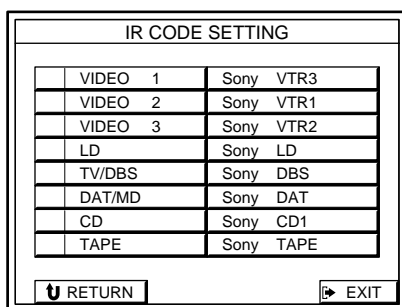

- 4 Cliquez sur "Sony" pour un appareil Sony ou OTHER pour un appareil d'une autre marque.

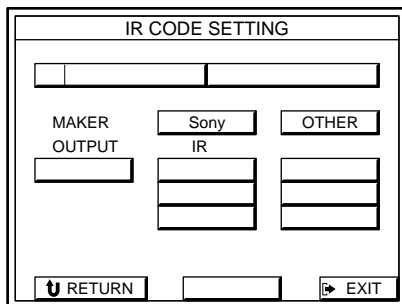

Si la source de programme est un appareil Sony

Les codes IR sont programmés automatiquement et l'enregistrement est fait (cliquez sur RETURN ou EXIT). Pour pouvoir aussi piloter des appareils audio compatibles avec le système CONTROL-A1 (genre lecteurs CD multidisques), cliquez sur CONTROL-A1 pour sélectionner CONTROL-A1.

- 5 Cliquez sur la source de programme correspondante.

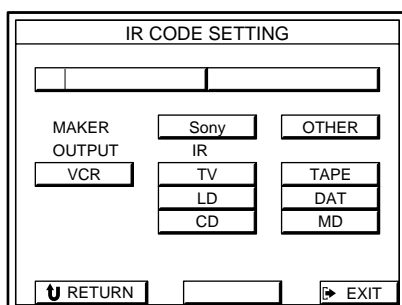

Si l'appareil n'est pas un magnétoscope ou un lecteur laser

Recouvrez le détecteur IR de l'appareil pour éviter une opération accidentelle pendant la programmation et cliquez sur START, puis passez à l'étape 6.

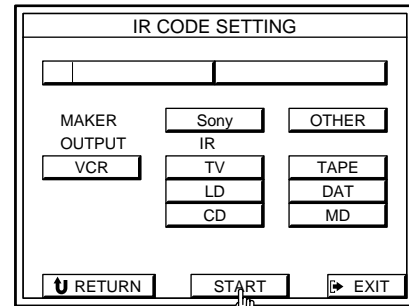

Si l'appareil est un magnétoscope ou un lecteur de disque laser:

- 1 Cliquez sur START.

Une liste de fabricants apparaît.

- 2 Cliquez sur le nom du fabricant de l'appareil. Les codes IR pour cette source de programme sont automatiquement enregistrés. (Si le fabricant n'est pas indiqué sur la liste, recouvrez le détecteur IR de l'appareil pour éviter toute opération accidentelle pendant la programmation, puis cliquez sur "OTHER" et passez à l'étape 6).

- 3 Cliquez sur TEST.

Si la source de programme sélectionnée s'allume, c'est que les codes IR ont bien été enregistrés et que la programmation est terminée.

Si la source de programme ne s'allume pas, cliquez sur la touche numérique à côté du nom du fabricant pour sélectionner un autre numéro, puis cliquez une nouvelle fois sur TEST. Si la source de programme ne s'allume toujours pas, recouvrez le détecteur IR de l'appareil pour éviter toute opération accidentelle pendant la programmation, puis cliquez sur "OTHER" et passez à l'étape 6.

Quand vous utilisez une platine vidéo d'une autre marque (Modèles pour l'Australie, la Malaisie et Singapour)

Vérifiez si la télécommande fournie utilise les touches -/-- ou 1- et 2- pour entrer les canaux TV à deux chiffres.

Comme les codes -/-- ou 1- et 2- ne sont pas programmés sur cet appareil, effectuez les opérations suivantes pour programmer les codes manuellement.

- Sélectionnez la marque (comme indiqué à l'étape 2 précédente).
- Cliquez sur -/-- 2- CODE SET.

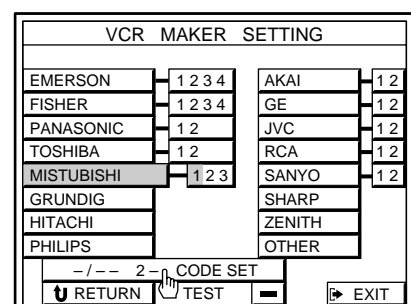

3 Quand "PUSH YOUR COMMANDER" apparaît à l'écran de télévision, appuyez sur la touche de la télécommande de votre magnétoscope qui correspond à la touche allumée sur l'écran de télévision (voir l'étape 6 pour les détails).

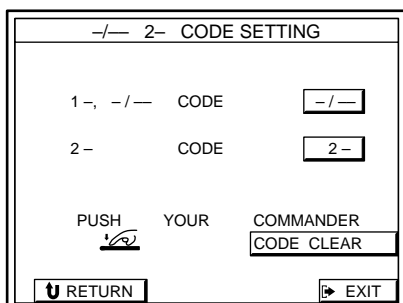

6 Quand "PUSH YOUR COMMAND" apparaît à l'écran de télévision, appuyez sur la touche de la télécommande de l'appareil audio/vidéo qui correspond à la touche de commande en surbrillance à l'écran de télévision.

☐ représente l'interrupteur d'alimentation.

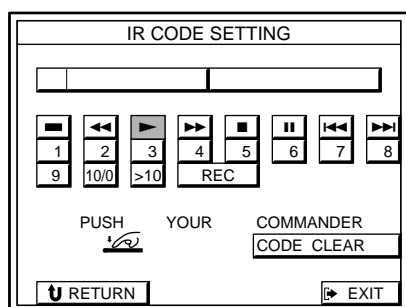

Quand vous programmez le code IR, dirigez la télécommande vers le détecteur IR de l'amplificateur à moins de 10 cm (4 pouces) et tenez la touche de la télécommande enfoncée pendant 5 secondes jusqu'à ce que "RELEASE YOUR COMMANDER" apparaisse et que le témoin de réglage de code IR disparaisse.

Détecteur IR

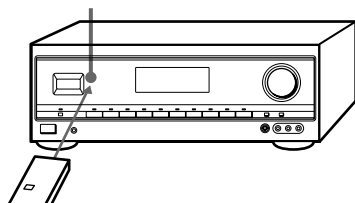

Tenez la télécommande à l'horizontale en direction du détecteur IR jusqu'à ce que le code soit programmé.

Si vous inclinez ou bougez la télécommande pendant la programmation, le code IR ne sera pas programmé correctement.

Répétez les mêmes opérations pour les autres touches

Quand vous avez programmé tous les codes IR, le menu IR CODE SETTING réapparaît.

Pour programmer des codes spéciaux qui n'apparaissent pas comme commandes sur l'écran

Voir "Programmation d'autres codes infrarouges (IR) (USER IR SETTING)" à la page 22.

7 Répétez les étapes 3 à 6 pour programmer des codes IR d'autres sources de programme.

Pour quitter le menu principal

Cliquez sur EXIT.

Pour revenir au menu principal

Cliquez sur RETURN.

Pour supprimer des codes IR

Cliquez sur CODE CLEAR.

- Pour supprimer un code IR donné

- 1 Cliquez sur SINGLE IR CODE CLEAR.
- 2 Cliquez sur la touche dont vous voulez supprimer le code.

"Are you sure?" apparaît.

- 3 Cliquez sur YES pour supprimer les codes.

"CODE CLEAR!" apparaît à l'écran.

Pour vous arrêter avant de supprimer les codes, cliquez sur NO.

Pour supprimer un autre code, répétez les étapes 2 et 3.

- Pour supprimer tous les codes IR pour l'appareil actuel (ex. OTHER CD)

- 1 Cliquez sur (OTHER CD) CODE CLEAR.

"Are you sure?" apparaît.

- 2 Cliquez sur YES pour supprimer les codes.

"CODE CLEAR!" apparaît à l'écran.

Pour vous arrêter avant de supprimer les codes, cliquez sur NO.

- Pour supprimer tous les codes IR

- 1 Cliquez sur ALL IR CODE CLEAR.

"Are you sure?" apparaît.

- 2 Cliquez sur YES pour supprimer les codes.

"CODE CLEAR!" apparaît à l'écran.

Pour vous arrêter avant de supprimer tous les codes, cliquez sur NO.

Si les codes IR ne fonctionnent pas comme ils devraient

- Refaites la programmation pour vous assurer que les codes IR ont été enregistrés correctement.
- Si vous avez des difficultés à faire fonctionner les touches INPUT, numériques ou ENTER d'un magnétoscope ou d'un lecteur de disque laser après l'enregistrement automatique à partir de la liste des fabricants à l'étape 5, programmez les codes IR de l'appareil vous-même, comme indiqué à l'étape 6.
- Avec certains lecteurs de disque laser d'autres marques, les touches ►► et ◄◄ peuvent ne pas bien fonctionner bien qu'elles aient été programmées automatiquement à partir de la liste de fabricants à l'étape 5. Le cas échéant, programmez vous-même les touches ►► et ◄◄, comme toute autre touche que vous voulez utiliser avec le lecteur de disque laser.

(continuer page suivante)

Préparation et utilisation de la télécommande

- Si vous enregistrez une source de lecture comme code TOSHIBA 2 ou RCA 2, vous ne pourrez pas mettre le téléviseur sous et hors tension avec la télécommande de l'ampli-tuner (l'alimentation n'est pas fournie quand vous cliquez sur TEST).
- Certains codes IR peuvent ne pas avoir été programmés avec succès, bien que "RELEASE YOUR COMMANDER" apparaisse à l'écran de télévision. Le cas échéant, essayez de reprogrammer le code IR. Si le code ne peut toujours pas être programmé, suivez l'opération décrite dans "Programmation d'autres codes infrarouges (IR) (USER IR CODE SETTING)" à la page 22.
- L'appareil ne pourra peut-être pas enregistrer des codes IR fournis par certaines télécommandes émettant des ondes spéciales.

Remarques

- N'enregistrez pas le même d'appareil (ex. Lecteur LD) sous différentes fonctions.
- L'appareil émet un signal IR qui annule la fonction de lecture automatique de certaines sources de programme, comme les lecteurs LD ou CD, dont la lecture commence immédiatement à la mise sous tension. Pour activer la lecture automatique, mettez la fonction AUTO PLAY de l'ampli-tuner en service.
- Protégez le détecteur infrarouge de la lumière fluorescente ou de la lumière directe du soleil, sinon les codes IR ne seront pas enregistrés.
- Les codes IR enregistrés restent en mémoire pendant environ deux semaines, même si le cordon d'alimentation secteur a été débranché. S'ils disparaissent, "ALL CLEAR!" apparaît à l'écran de télévision à la prochaine mise sous tension de l'ampli-tuner.
- N'utilisez pas la télécommande fournie avec le STR-DE805G quand "PUSH YOUR COMMANDER" apparaît à l'écran de télévision à l'étape 6. La programmation de codes IR à partir de la télécommande fournie peut perturber le fonctionnement du STR-DE805G.

Programmation d'autres codes infrarouges - (USER IR CODE SETTING)

Utilisez le menu USER IR CODE SETTING pour programmer des codes IR que vous n'avez pas pu enregistrer comme indiqué dans "Enregistrement d'appareils audio/vidéo". Il peut s'agir de codes d'appareils audio/vidéo, ou d'autres types d'appareils de n'importe quelle marque pratiquement. De cette façon, vous pouvez programmer en tout 20 codes IR utilisateur.

- 1 Cliquez sur FUNCTION dans le menu principal.

- 2 Cliquez sur USER IR.

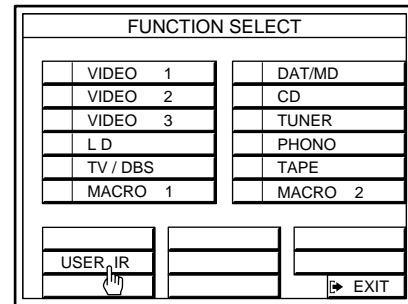

- 3 Cliquez sur A B C D pour sélectionner une page de codes IR utilisateur, puis cliquez sur INDEX.

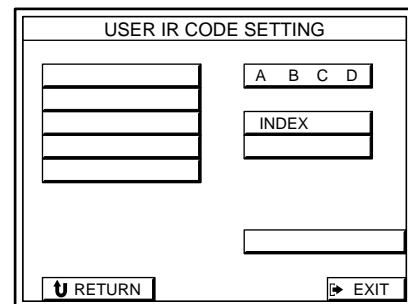

- 4 Inscrivez un nom pour le code IR en cliquant sur chaque caractère. Le nom est automatiquement mémorisé.

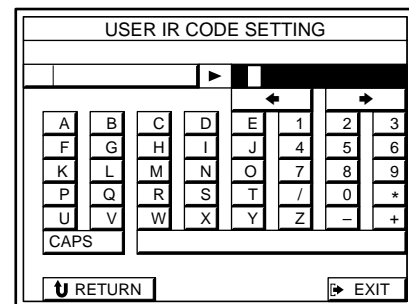

Pour insérer un espace

Cliquez sur la barre d'espacement.

Pour passer des majuscules aux minuscules

Cliquez sur CAPS.

En cas d'erreur

Cliquez sur ← ou → pour amener le curseur sur le caractère à changer, puis cliquez sur un autre caractère (ou sur la barre d'espacement pour supprimer le caractère).

- 5 Quand le nom est inscrit, cliquez sur RETURN pour revenir au menu USER IR CODE SETTING. Répétez les étapes 3 à 5 pour entrer les noms de tous les codes IR que vous voulez programmer.

- 6** Cliquez sur le nom du premier code IR.

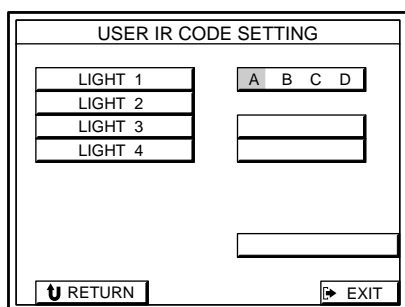

Avant d'aller à l'étape 7, recouvrez le détecteur IR de l'appareil concerné pour éviter toute opération accidentelle pendant la programmation.

- 7** Cliquez sur START.
Quand "PUSH YOUR COMMANDER" apparaît sur l'écran de télévision, appuyez sur la touche que vous voulez programmer.

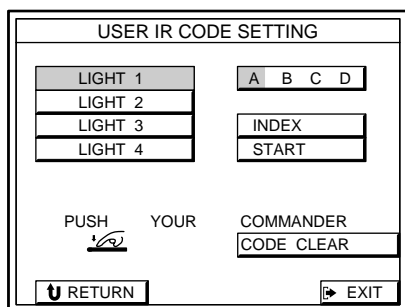

Quand vous programmez le code IR, dirigez la télécommande vers le détecteur IR de l'ampli-tuner à moins de 10 cm (4 pouces) et tenez la touche de la télécommande enfoncée pendant 5 secondes jusqu'à ce que "RELEASE YOUR COMMANDER" apparaisse et que le témoin de réglage de code IR disparaisse.

Détecteur IR

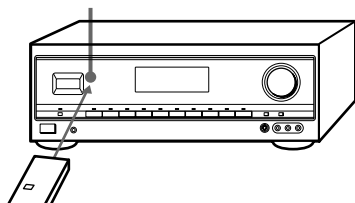

Tenez la télécommande à l'horizontale en direction du détecteur IR jusqu'à ce que le code soit programmé.
Si vous inclinez ou bougez la télécommande pendant la programmation, le code IR ne sera pas programmé correctement.

Répétez l'opération pour les autres touches

Quand vous avez programmé tous les codes IR, le menu IR CODE SETTING réapparaît.

Pour reprogrammer un code IR donné

Cliquez sur la touche où le code IR a été programmé, puis Cliquez sur START.

Pour supprimer des codes IR

Cliquez sur CODE CLEAR.

- Pour supprimer un code IR donné
 - 1 Cliquez sur SINGLE IR CODE CLEAR.
 - 2 Cliquez sur la touche correspondant au code que vous voulez supprimer.
"Are you sure?" apparaît.
 - 3 Cliquez sur YES pour supprimer le code.
"CODE CLEAR!" apparaît à l'écran.
Pour vous arrêter avant de supprimer le code, cliquez sur NO.

Pour supprimer d'autres codes, répétez les étapes 2 et 3.
- Pour supprimer tous les codes IR utilisateur
 - 1 Cliquez sur USER IR CODE CLEAR.
"Are you sure?" apparaît.
 - 2 Cliquez sur YES pour supprimer les codes.
"CODE CLEAR!" apparaît à l'écran.
Pour vous arrêter avant de supprimer les codes, cliquez sur NO.
- Pour supprimer tous les codes IR
 - 1 Cliquez sur ALL IR CODE CLEAR.
"Are you sure?" apparaît.
 - 2 Cliquez sur YES pour supprimer les codes.
"CODE CLEAR!" apparaît à l'écran.
Pour vous arrêter avant de supprimer les codes, cliquez sur NO.

Remarques

- Les codes IR programmés restent en mémoire pendant environ deux semaines, même si le cordon d'alimentation secteur a été débranché. S'ils disparaissent, "ALL CLEAR" apparaît à l'écran de télévision à la prochaine mise sous tension de l'ampli-tuner.
- Certains climatiseurs utilisent deux codes infrarouges indépendants, même s'ils n'ont qu'un seul interrupteur d'alimentation. Si vous ne parvenez pas à éteindre le climatiseur avec le code IR de marche/arrêt, enregistrez séparément les deux codes de marche et d'arrêt.
- Certaines télécommandes de climatiseur nécessitent un échange de signal direct avec le climatiseur. Bien qu'il soit possible d'enregistrer les codes IR de ces télécommandes, le climatiseur risque de ne pas fonctionner correctement.
- Il est possible que l'ampli-tuner ne puisse pas enregistrer des codes IR de certaines télécommandes émettant des ondes spéciales.

Sélection d'un appareil

Pour utiliser un des appareils raccordés, sélectionnez le menu de fonction et cliquez sur la source de programme souhaitée.

Avant de commencer toutefois, assurez-vous que:

- L'antenne RC (STR-DE905G), le répéteur IR et tous les appareils sont bien raccordés, comme indiqué aux pages 9 à 13.
- Les codes IR ont été enregistrés pour les appareils raccordés, comme indiqué aux pages 17 à 23.
- Vous avez réduit complètement le volume en tournant MASTER VOLUME vers la position 0 pour éviter d'endommager les enceintes.

- 1 Prenez la télécommande et appuyez une ou deux fois sur la touche pour mettre l'ampli-tuner sous tension. Le moniteur doit aussi s'allumer, sinon reportez-vous aux pages 17 et 18 pour enregistrer votre moniteur.

- 2 Cliquez sur FUNCTION dans le menu principal.

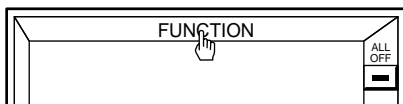

- 3 Cliquez sur l'appareil souhaité. La lecture démarre immédiatement.

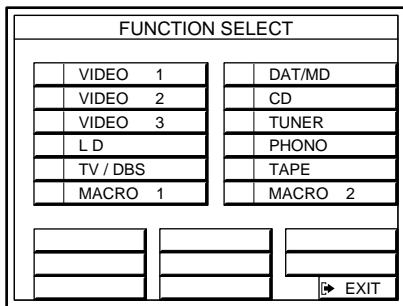

Pour écouter ou regarder	Cliquez sur
Cassettes vidéo	VIDEO 1, VIDEO 2 ou VIDEO 3
Disques laser	LD
Emissions de télévision	TV/DBS
Cassettes audionumériques (DAT) ou minidisques (MD)	DAT/MD
Disques compacts (CD)	CD
Emissions de radio	TUNER
Disques analogiques	PHONO*1
Cassettes audio analogiques	TAPE*2

*1 Les touches de commande n'apparaissent pas quand vous sélectionnez PHONO.

*2 Le symbole de la cassette devient vert quand vous écoutez une cassette.

Pour quitter le menu principal

Cliquez sur EXIT.

- 4 Cliquez sur VOL + ou - pour ajuster le volume. Pour ajuster le volume des haut-parleurs du téléviseur, utilisez la commande de réglage du volume du téléviseur.

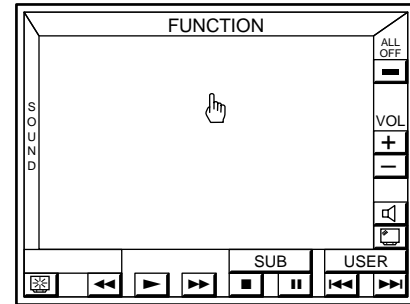

Touches de commande

Pour faire fonctionner l'appareil sélectionné

Les touches de commande au bas de l'écran servent pour la commande à distance de l'appareil sélectionné. Cliquez sur la touche représentant l'opération souhaitée. Consultez le mode d'emploi fourni avec l'appareil que vous contrôlez pour connaître le rôle que remplissent les différentes touches.

Pour afficher d'autres touches de commande pour l'appareil sélectionné

Cliquez sur SUB.

Pour exécuter des commandes IR programmées à partir d'autres télécommandes

- 1 Cliquez sur USER.
- 2 Cliquez de façon répétée sur A B C D pour afficher la commande souhaitée.
- 3 Cliquez sur la touche correspondant à la commande souhaitée.

Pour programmer des codes IR pour d'autres télécommandes, voir page 22.

Pour couper le son momentanément

Cliquez sur . Le symbole apparaît et devient vert. "MUTE ON" puis "MUTING" apparaissent sur l'afficheur de l'ampli-tuner. Pour rétablir le son, cliquez de nouveau sur le symbole.

Pour éteindre le moniteur quand vous écoutez une autre source audio

Cliquez sur dans le coin inférieur gauche. Voir "Commande à distance de sources audio sans le téléviseur (Commande avec témoins)" à la page 40 pour les détails sur la commande à distance sans téléviseur.

Pour éteindre l'appareil sélectionné

Cliquez sur dans le coin inférieur gauche.

Pour éteindre tous les appareils raccordés

Cliquez sur ALL OFF .

Si vous avez un appareil qui ne s'éteint que lorsque vous appuyez sur la touche de lecture, il ne s'éteindra pas quand vous cliquez sur ALL OFF et que la fonction AUTO PLAY (voir page 41) est hors service. Dans ce cas, cliquez sur , puis sur la touche de lecture ().

Remarque

- La fonction AUTO PLAY a été réglée en usine pour que la lecture commence dès que vous sélectionnez un appareil. Pour mettre AUTO PLAY hors service, voir page 41.
- Les appareils de même type sont contrôlés simultanément par les commandes affichées. Par exemple, si vous utilisez les commandes affichées pour démarrer la lecture d'un des deux lecteurs LD Sony qui se trouvent dans la même pièce, la lecture commencera aussi sur l'autre lecteur.
- Si un appareil ne réagit pas, c'est peut-être que les codes IR du répéteur IR n'atteignent pas complètement la source de programme sélectionnée. Le cas échéant, changez la position du répéteur ou choisissez une autre source.

Pour regarder des programmes de télévision ou vidéo

Pour regarder des émissions de télévision ou des vidéos, il est conseillé d'écouter le son par l'ampli-tuner plutôt que par les haut-parleurs du téléviseur. Vous pouvez ainsi profiter des effets sonores possibles avec l'ampli-tuner, comme le son surround Dolby, et utiliser la télécommande pour le contrôle du son. Désactivez les haut-parleurs du téléviseur avant d'écouter un programme codé en Dolby par l'ampli-tuner.

Pour regarder des émissions de télévision

Vous pouvez utiliser le tuner TV intégré dans le magnétoscope pour regarder des émissions de télévision en utilisant l'affichage sur écran de l'ampli-tuner.

- 1 Sélectionnez la fonction appropriée (ex. "VIDEO 2").
- 2 Cliquez sur TV ➔ dans les commandes de magnétoscope au bas de l'écran. Les panneaux de commande sont remplacés par les commandes TV de la platine à cassette.
- 3 Cliquez sur CH - ou + pour changer de chaîne. Pour revenir aux commandes du magnétoscope, cliquez sur VTR ➔.

Il est conseillé de revenir aux commandes du magnétoscope avant de changer de fonctions. Si vous passez directement des commandes TV au menu FUNCTION SELECT, la fonction AUTO PLAY (page 41) ne marchera pas la prochaine fois que vous sélectionnez le magnétoscope comme source de programme.

☀ Pour sélectionner directement une station de télévision pendant que vous regardez un programme retransmis par le tuner intégré de votre magnétoscope

Cliquez sur SUB sur le panneau de commande de la platine vidéo pour afficher les commandes de sélection directe. Pour les modèles pour l'Australie, la Malaisie et Singapour: Si vous utilisez un magnétoscope d'une autre marque, veillez à programmer manuellement les codes -/-- ou 1- et 2-, comme indiqué à la page 20. Ces codes ne sont pas programmés dans l'appareil.

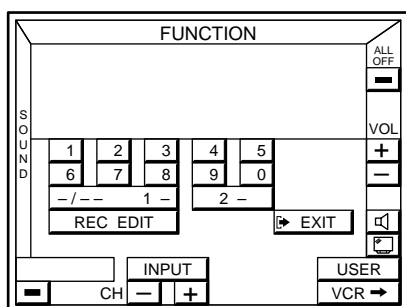

Pour regarder des émissions de télévision sur un téléviseur Sony (avec prises TV OUT)

Quand vous raccordez un téléviseur Sony avec prises TV OUT, raccordez les prises TV OUT aux prises TV/DBS IN de cet appareil, puis réglez la fonction TV/DBS sur "Sony TV". Vous pourrez ainsi regarder des émissions de télévision en sélectionnant la fonction TV/DBS. Utilisez aussi la fonction VIDEO LABEL du téléviseur pour régler la prise d'entrée vidéo (ex. VIDEO 1 IN) raccordée à la prise MONITOR OUT de l'ampli-tuner sur "RECEIVER". Si votre téléviseur Sony n'a pas de prises TV OUT, reportez-vous à "Pour regarder des émissions de télévision" ci-dessus et utilisez le tuner TV du magnétoscope pour regarder des émissions de télévision.

Pour contrôler un récepteur DBS Sony

Avant de pouvoir utiliser un récepteur DBS Sony, les codes IR correspondant à la fonction du récepteur DBS doivent être réglés sur "Sony DBS". La fonction TV a été réglée en usine sur DBS Sony (pour régler une autre fonction sur DBS Sony, voir page 19).

- 1 Sélectionnez la fonction appropriée (ex. TV).
- 2 Cliquez sur TV ➔.
- 3 Cliquez sur CURSOR MENU.

Le panneau de commande du récepteur DBS apparaît. Les symboles dans le menu curseur ont la même fonction que ceux du récepteur DBS (sauf SELECT, qui remplace la touche d'entrée). Cliquez sur la bordure autour de l'écran pour bouger le curseur DBS. Pour passer du canal actuel à des canaux précédents, cliquez sur JUMP.

Pour contrôler les fonctions StarSight d'un magnétoscope Sony

Avant de contrôler les fonctions StarSight, les codes IR de la fonction représentant le tuner StarSight doivent être réglés sur "Sony VTR 3". La fonction VIDEO 1 est pré-réglée en usine sur "Sony VTR 3" (pour régler une autre fonction sur Sony VTR 3, voir page 19).

- 1 Sélectionnez la fonction appropriée (ex. "VIDEO 1").
- 2 Cliquez sur TV ➔.
- 3 Cliquez sur STAR ➔.

Le panneau de commande StarSight apparaît. Cliquez la bordure autour de l'écran pour déplacer le curseur StarSight.

Pour changer l'entrée vidéo d'un magnétoscope Sony

Cliquez sur le symbole INPUT du panneau de commande du magnétoscope.

De même, pour regarder un programme de télévision après une cassette vidéo, arrêtez le magnétoscope, cliquez sur INPUT, puis utilisez les commandes affichées sur écran pour sélectionner la position de programme souhaitée.

Pour changer de format d'écran quand vous utilisez un téléviseur grand écran

Pour les modèles pour l'Australie, la Malaisie et Singapour: Cliquez de façon répétée sur  pour sélectionner la dimension d'écran souhaitée.

Pour les autres modèles:

Cliquez sur  pour afficher le panneau de commande WIDE TV DISPLAY, puis cliquez sur la touche pour choisir le mode souhaité.

Cette opération est seulement possible quand "TV SIZE" dans le menu TV MONITOR SET est réglé sur WIDE (voir page 17).

(continuer page suivante)

Sélection d'un appareil avec les commandes du panneau avant

- 1 Appuyez sur POWER pour allumer l'ampli-tuner.
- 2 Appuyez sur la touche correspondant à l'appareil que vous voulez utiliser:

Pour écouter ou regarder	Appuyez sur
Cassettes vidéo	VIDEO 1, VIDEO 2 ou VIDEO 3
Disques laser	LD
Emissions de télévision	TV/DBS
Cassettes audionumériques (DAT) ou minidisques (MD)	DAT/MD
Cassettes audio analogiques	TAPE MONITOR
Disques compacts (CD)	CD
Emissions de radio	TUNER
Disques analogiques	PHONO

- 3 Allumez l'appareil, par exemple un lecteur CD, et démarrez la lecture.



Pour écouter au casque

Branchez le casque sur la prise PHONES et réglez le sélecteur SPEAKERS sur OFF.

Accord et préréglage des stations de radio

Cet ampli-tuner vous permet d'accorder et de prérégler les stations radio à partir de l'affichage sur écran. Vous pouvez prérégler jusqu'à 30 stations FM ou AM pour pouvoir les accorder ensuite par un simple clic. Pour attribuer un nom aux stations préréglées, voir page 35.

Avant de commencer, vérifiez les points suivants:

- L'antenne RC a été raccordée correctement, comme indiqué à la page 9 (STR-DE905G seulement).
- Les antennes FM/AM ont été raccordées à l'ampli-tuner, comme indiqué à la page 10.

- 1 Cliquez sur FUNCTION dans le menu principal.
- 2 Cliquez sur TUNER.
- 3 Cliquez sur BAND, puis sélectionnez FM ou AM.

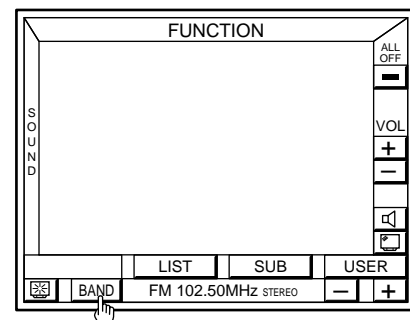

- 4 Cliquez sur SUB, puis cliquez sur TUNE MODE MANUAL/AUTO pour sélectionner le type d'accord.
Sélectionnez MANUAL pour accorder les stations manuellement.
Sélectionnez AUTO pour accorder les stations automatiquement.

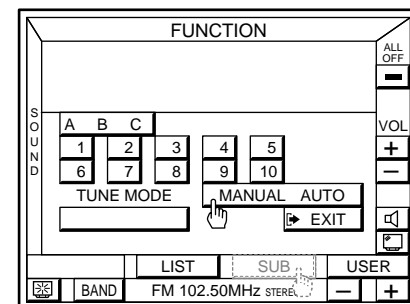

- 5 Cliquez sur le symbole + ou - à côté de la fréquence pour accorder la station.

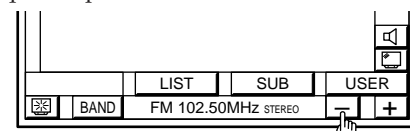

- 6** Cliquez sur LIST pour afficher la liste de stations préréglées.

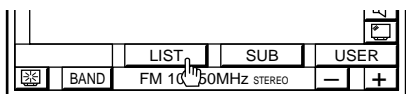

- 7** Cliquez de façon répétée sur A B C pour sélectionner la page (A, B ou C) où vous voulez mémoriser la station.

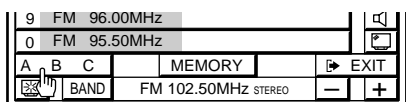

- 8** Cliquez sur MEMORY. MEMORY devient rouge.

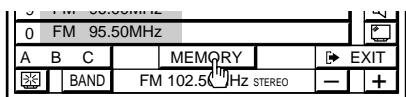

- 9** Cliquez sur la touche numérique (0 à 9) où vous voulez mémoriser la station. La touche s'allume quand la station est mémorisée.

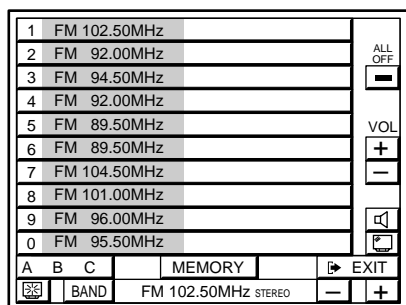

- 10** Répétez les étapes 4 à 10 pour préréglé un maximum de 30 stations.

Pendant l'accord automatique

Quand la dernière fréquence de la gamme est atteinte, l'ampli-tuner revient automatiquement à l'autre extrémité de la gamme et poursuit le balayage dans le même sens. Chaque fois qu'une station est reçue, le balayage s'arrête. Pour continuer, cliquez une nouvelle fois sur le symbole.

Pour changer de station préréglée

Préréglez une nouvelle station sur le numéro que vous voulez changer.

Remarque

Si le cordon d'alimentation secteur est débranché pendant une semaine environ, les stations préréglées seront effacées de la mémoire et vous devrez les préréglé à nouveau.

☀ Pour regarder des programmes de télévision en simulcast FM

Assurez-vous que le programme simulcast est accordé sur le téléviseur (ou magnétoscope) et sur l'ampli-tuner.

Pour accorder une station préréglée (accord de préréglage)

- 1 Cliquez sur FUNCTION dans le menu principal.
- 2 Cliquez sur TUNER.
- 3 Cliquez sur LIST.
- 4 Cliquez de façon répétée sur A B C pour afficher la station souhaitée.
- 5 Cliquez sur la touche (0 à 9) correspondant à la station souhaitée.

☀ Pour rappeler des stations préréglées à partir du menu SUB

- 1 Cliquez sur SUB.
- 2 Cliquez de façon répétée sur A B C pour sélectionner la page de mémoire.
- 3 Cliquez sur le numéro de station souhaité.

Pour accorder une station préréglée avec les commandes du panneau avant

- 1 Appuyez sur POWER pour allumer l'ampli-tuner.
- 2 Appuyez sur TUNER pour sélectionner "TUNER". La dernière station reçue est accordée.
- 3 Appuyez sur PRESET TUNING +/- pour accorder la station préréglée souhaitée.

Enregistrement

Avec l'ampli-tuner, rien n'est plus simple que d'enregistrer de et vers les appareils qui lui sont raccordés. Vous n'avez pas besoin de raccorder directement les lecteurs et enregistreurs: une fois que vous avez sélectionné une source de programme sur l'ampli-tuner, vous pouvez faire des enregistrements et copies en utilisant l'affichage sur écran, comme les commandes de chaque appareil.

Avant de commencer, vérifiez si tous les appareils ont été raccordés correctement.

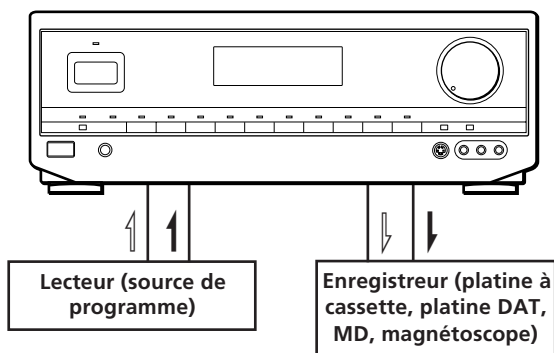

↑: Sens du signal audio

↓: Sens du signal vidéo

Vous pouvez enregistrer une cassette ordinaire, une cassette audionumérique, un minidisque ou une cassette vidéo (etc.) par l'intermédiaire de l'ampli-tuner. Consultez le mode d'emploi de l'enregistreur, si nécessaire.

1 Cliquez sur **FUNCTION** dans le menu principal.

2 Cliquez sur la source de programme que vous voulez enregistrer ("LD" par exemple).

3 Cliquez sur **SUB**.



4 Cliquez sur **REC EDIT**.

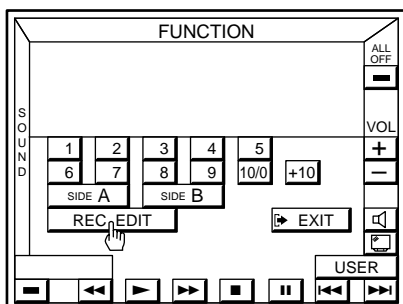

5 Cliquez sur l'appareil à partir duquel vous voulez enregistrer ("VIDEO 1" par exemple).

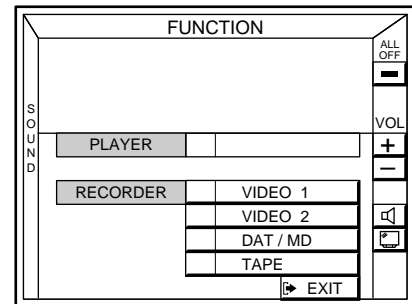

Les panneaux de commande pour les deux appareils apparaissent à l'écran de télévision. "PLAYER" pour la source "RECORDER" pour l'enregistreur.

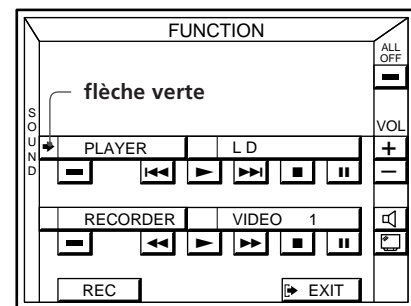

La flèche verte indique l'appareil source. Pendant l'enregistrement, la flèche verte doit indiquer "PLAYER".

Si vous cliquez sur une commande **RECORDER** pendant l'enregistrement, la source de programme sera coupée (**PLAYER**).

6 Insérez une cassette vierge dans l'enregistreur (ou magnétoscope, etc.) et ajustez le niveau d'enregistrement, au besoin.

7 Cliquez sur **REC** pour commencer l'enregistrement, puis cliquez sur la commande **PLAYER**.

L'enregistrement commence.

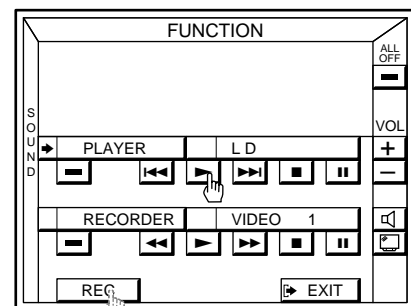

Pour contrôler l'enregistreur (hors enregistrement)

Cliquez sur **RECORDER**. "RECORDER" devient l'appareil source et vous pouvez utiliser les commandes **RECORDER** pour rebobiner la bande et voir l'enregistrement, par exemple. Cliquez sur **PLAYER** pour revenir au contrôle de la source originale.

Pour surveiller le son enregistré pendant l'enregistrement sur une platine à cassette munie de 3 têtes

- 1 Cliquez sur EXIT.
- 2 Cliquez sur FUNCTION dans le menu.
- 3 Cliquez sur TAPE.

Pour arrêter l'enregistrement

Cliquez sur ■ de l'enregistreur.

Pour revenir au menu principal

Cliquez sur EXIT.

Remarques

- Aucun son n'est fourni par l'enregistreur même si toutes les touches sur le panneau de commande de l'enregistreur sont opérationnelles.
- Si vous cliquez sur RECORDER pendant l'enregistrement, la source enregistrée s'arrête.
- Si vous sortez du menu REC EDIT en cliquant sur FUNCTION, SOUND ou EXIT, l'enregistrement continue, mais l'appareil contrôlé est de nouveau le lecteur, même si vous aviez auparavant cliqué sur RECORDER.
- Si vous ouvrez le menu FUNCTION SELECT et cliquez sur une autre source de programme pendant l'enregistrement, la nouvelle source sélectionnée sera enregistrée.
- Pour certaines platines à cassette, vous devez appuyer simultanément sur les touches ● REC et ► pour démarrer l'enregistrement. Pour pouvoir démarrer l'enregistrement uniquement avec une seule touche de l'affichage sur écran, veillez à enregistrer le signal d'enregistrement comme indiqué dans les étapes 1 à 7 de "Enregistrement d'appareils audio/vidéo d'une autre marque" (pages 19 à 22) pour un appareil Sony ou un appareil d'une autre marque.
- Le son fourni aux prises TAPE sur le panneau arrière ne peut pas être enregistré.
- Si vous enregistrez sur une platine DAT ou MD raccordée aux prises DAT/MD REC OUT, les réglages du son

Utilisation du temporisateur

Vous pouvez régler l'ampli-tuner pour qu'il se mette automatiquement hors tension au bout d'un certain temps.

- 1 Cliquez sur FUNCTION dans le menu principal.

- 2 Cliquez sur SLEEP.

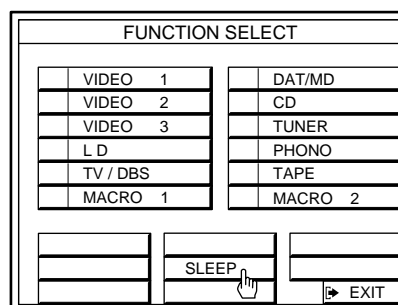

- 3 Cliquez de façon répétée sur TIMER pour sélectionner le temps du temporisateur. Il change de la façon suivante:

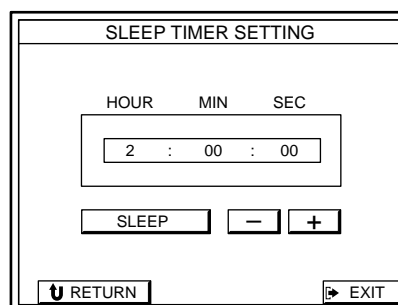

→ 2:00:00 → 1:30:00 → 1:00:00 → 0:30:00 → OFF →



Vous pouvez aussi choisir un autre temps

Cliquez sur + ou - pour changer le temps par incréments d'une minute. Vous pouvez désigner 5 heures au maximum.

Pour revenir au menu principal

Cliquez sur EXIT.

Pour revenir au menu précédent

Cliquez sur RETURN.

Quand le temporisateur est en service

"SLEEP" apparaît dans le coin gauche supérieur du menu principal.

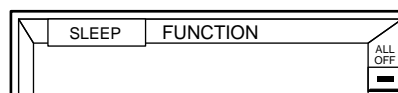

Vous pouvez contrôler le temps restant avant la mise hors tension de l'ampli-tuner

Cliquez sur FUNCTION, puis sur SLEEP. Le temps restant apparaît dans l'affichage sur écran.

Introduction

Les STR-DE905G et STR-DE805G proposent toute une variété des fonctions surround qui vous permettent d'écouter un grand nombre de sources différentes avec un son d'ambiance. En outre, le paramétrage des champs sonores vous permet d'ajuster le son selon vos préférences.

Pour utiliser un champ sonore préréglé

Reportez-vous à "Utilisation des champs préréglés" sur cette page. Cette section décrit comment rappeler des champs sonores et fournit une description de chaque champ sonore.

Pour tirer pleinement parti du son surround Dolby Pro Logic

Reportez-vous à "Optimisation du son surround Dolby Pro Logic" à la page 32. Cette section décrit comment régler le niveau de vos enceintes et personnaliser les champs sonores PRO LOGIC.

Vous pouvez savoir si un logiciel est codé en surround Dolby en contrôlant l'emballage

Cependant, certaines vidéos et certains disques laser peuvent être enregistrés en surround Dolby bien que cela ne soit pas indiqué sur l'emballage.

Pour créer vos propres champs sonores

Reportez-vous à "Personnalisation d'un champ sonore" à la page 33 pour ajuster les paramètres du timbre et du surround.

Pour d'autres informations à propos du son surround

Consultez le "Glossaire" aux pages 49 et 50.

Utilisation des champs sonores préréglés

Vous pouvez obtenir un son surround en sélectionnant simplement un des champs sonores préréglés en fonction du programme reproduit.

- 1 Quand une source de programme est reproduite, cliquez sur SOUND dans le menu principal.

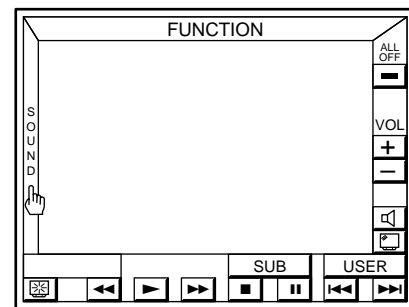

- 2 Cliquez sur un type de champ sonore pour le sélectionner.

Le mode précédemment sélectionné est automatiquement actif.

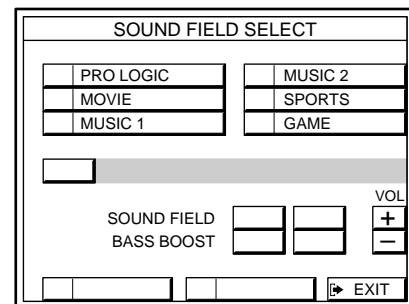

- 3 Cliquez de façon répétée sur MODE pour sélectionner le mode que vous souhaitez pour le type sélectionné.

Référez-vous au tableau suivant.

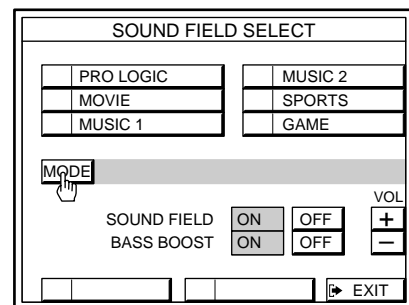

Pour augmenter les graves

Cliquez sur BASS BOOST ON.

Pour revenir au menu principal

Cliquez sur EXIT.

Pour reproduire une source sans effets surround

Sélectionnez "ACOUSTIC" à partir de MUSIC 2. Les effets surround sont annulés, mais vous pouvez toujours régler le timbre (voir page 33).

Pour annuler les champs sonores

Cliquez sur SOUND FIELD ON/OFF.

Champs sonores du STR-DE905G et STR-DE805G

GENRE	MODE	Pour
PRO LOGIC	PRO LOGIC	Décoder des programmes enregistrés avec le surround Dolby.
	ENHANCED	Obtenir une sortie complémentaire par les enceintes arrière lorsque des programmes surround Dolby sont décodés.
MOVIE	SMALL THEATER	Ajouter les réflexions typiques d'un cinéma aux signaux surround Dolby décodés.
	LARGE THEATER	
	MONO MOVIE	Simuler l'ambiance d'un cinéma pour les films en monophonie.
MUSIC 1	SMALL HALL	Reproduire l'acoustique d'une salle de concert rectangulaire. Idéal pour les sons doux.
	LARGE HALL	
MUSIC 2	KARAOKE	Réduire les voix de sources musicales stéréo.
	ACOUSTIC	Reproduire un signal normal stéréo à 2 voix avec réglage du timbre (TONE).
SPORTS	ARENA	Simuler l'ambiance d'une immense salle de concert. Sensationnel pour le Rock and Roll.
	STADIUM	
GAME	GAME	Obtenir un son percutant pour les jeux vidéo.

Optimisation du son surround Dolby Pro Logic

Pour obtenir un son surround Dolby Pro Logic optimal, sélectionnez d'abord le mode de canal central en fonction de la configuration de vos enceintes, puis égalisez le niveau des enceintes et réglez le temps de retard du champ sonore PRO LOGIC.

Pour pouvoir effectuer les réglages suivants, vous avez besoin de deux enceintes supplémentaires et/ou d'une enceinte centrale.

Sélection du mode de canal central

Vous avez le choix entre quatre modes de canal central: PHANTOM, 3 CHANNEL LOGIC, NORMAL et WIDE. Chaque mode correspond à une configuration d'enceintes différente. Sélectionnez le mode le mieux adapté à la configuration de vos enceintes.

- 1 Cliquez sur SOUND dans le menu principal.
- 2 Cliquez sur PRO LOGIC pour sélectionner le champ sonore Pro Logic.

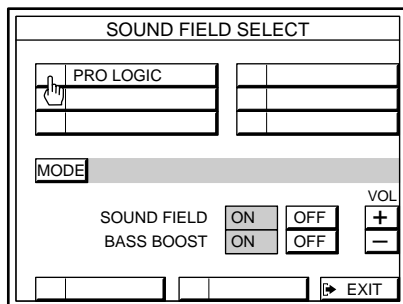

- 3 Cliquez sur SUR.
L'écran Dolby Pro Logic SUR EDIT apparaît. Sélectionnez le champ sonore Pro Logic.

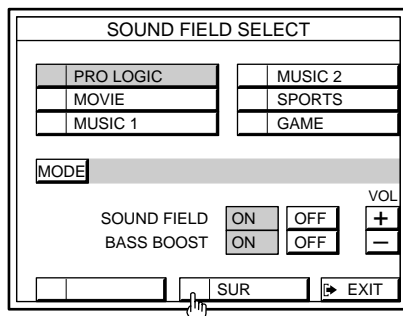

- 4 Cliquez de façon répétée sur C MODE jusqu'à ce que le mode de canal central souhaité apparaisse. Sélectionnez le mode en vous référant au tableau suivant.

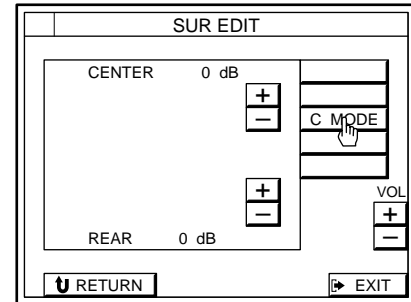

Si vous avez	Sélectionnez	Pour que
Des enceintes avant et arrière mais pas d'enceinte centrale	PHANTOM	Le son du canal central soit fourni par les enceintes avant.
Des enceintes avant et centrale mais pas d'enceintes arrière	3 CH LOGIC (Logic 3 canaux)	Le son du canal arrière soit fourni par les enceintes avant.
Des enceintes avant et arrière et une petite enceinte centrale	NORMAL	Le son des graves du canal central soit fourni par les enceintes avant (car une petite enceinte ne peut pas produire assez de graves).
Des enceintes avant et arrière et une enceinte centrale équivalente aux enceintes avant	WIDE	Le son surround Dolby Pro Logic soit réparti sur toutes les enceintes et pour que la plage de son soit plus large.

Réglage du volume des enceintes

La tonalité d'essai vous permet d'équilibrer le volume des enceintes. (Si toutes vos enceintes ont la même puissance, vous n'avez pas besoin de régler le volume des enceintes.)

En utilisant la télécommande, ajustez le niveau du volume à partir de votre position d'écoute.

- 1 Cliquez sur TEST.
La tonalité est émise tour à tour par chaque enceinte. L'enceinte qui émet la tonalité d'essai est indiquée en rouge à l'écran de télévision.

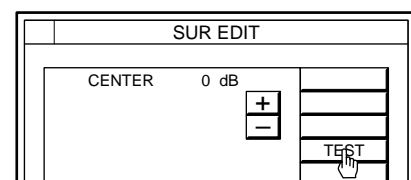

2 Ajustez le volume de manière à entendre la tonalité fournie par chaque enceinte au même niveau sonore à votre position d'écoute:

- Pour ajuster le volume entre les enceintes avant droite et avant gauche, utilisez la commande BALANCE sur le panneau avant de l'ampli-tuner.
- Pour ajuster le niveau de l'enceinte centrale, cliquez sur CENTER + ou -.
- Pour ajuster le niveau des enceintes arrière, cliquez sur REAR + ou -.

3 Cliquez sur TEST pour arrêter la tonalité d'essai.

 **Vous pouvez ajuster toutes les enceintes en même temps.**

Utilisez MASTER VOLUME sur le panneau avant de l'ampli-tuner.

Réglage du temps de retard

Le surround sera plus efficace si vous retardez la sortie des enceintes arrière (temps de retard). Vous pouvez ajuster le temps de retard par incréments de 0,1 ms de 15 à 30 ms. Par exemple, si les enceintes arrière se trouvent dans une grande pièce et éloignées de votre position d'écoute, réduisez le temps de retard.

1 Démarrez la source de programme codée en surround Dolby.

2 Cliquez sur DELAY.

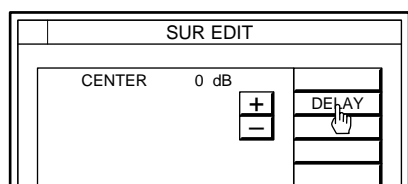

3 Cliquez sur SHORT ou LONG pour ajuster le temps de retard.

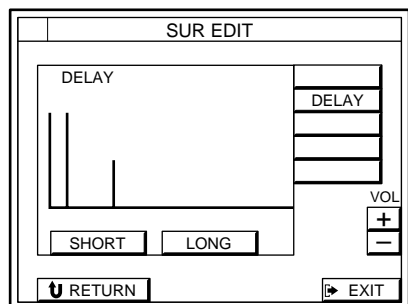

Pour revenir au menu principal

Cliquez sur EXIT.

Pour revenir au menu précédent

Cliquez sur RETURN.

 **Pour rétablir les réglages usine du champ sonore actuel**

Cliquez sur STD.

Réglage du timbre

Vous pouvez ajuster le timbre des enceintes. Procédez comme indiqué dans "Réglage du timbre" ci-dessous.

Personnalisation d'un champ sonore

Chaque champ surround peut être ajusté avec l'égaliseur (grave, médium, aigu) ou les paramètres du son surround - variables du son, qui créent une image sonore précise. Vous pouvez personnaliser les champs sonores en ajustant le niveau des enceintes (LEVEL) et l'effet (EFFECT) en fonction de votre position d'écoute. Une fois que vous avez réglé un champ sonore selon vos goûts, il reste en mémoire à moins que l'ampli-tuner ne soit débranché pendant 1 semaine environ.

Réglage du timbre

Ajustez le timbre des enceintes avant, centrale et arrière pour obtenir un son optimal. Vous pouvez ajuster le timbre de tous les champs sonores, surround Dolby compris.

1 Commencez la lecture d'une source de programme, puis cliquez sur SOUND dans le menu principal.

2 Cliquez sur le type de champ sonore que vous voulez régler.

Le mode précédemment sélectionné est automatiquement en service.

3 Cliquez de façon répétée sur MODE pour sélectionner le mode que vous voulez ajuster.

4 Cliquez sur TONE.

Le menu TONE EDIT apparaît.

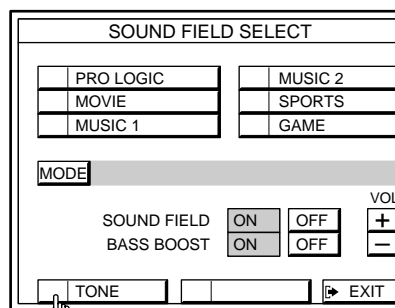

(continuer page suivante)

Utilisation du son surround

- 5 Cliquez sur BASS + ou – pour ajuster le niveau des basses fréquences et cliquez sur TREBLE + ou – pour ajuster le niveau des hautes fréquences selon vos préférences.

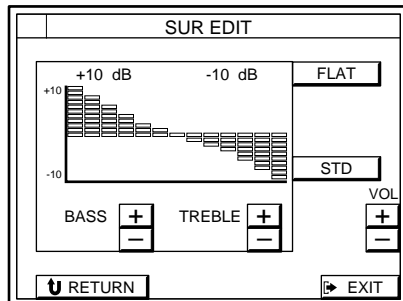

Remarque

Vous entendrez peut-être un peu de bruit quand vous ajusterez les paramètres.

Pour commencer par une courbe d'égalisation plate

Cliquez sur FLAT.

Pour rétablir les réglages usine du timbre du champ sonore sélectionné

Cliquez sur STD.

Pour revenir au menu principal

Cliquez sur EXIT.

Pour revenir au menu précédent

Cliquez sur RETURN.

Pour ajuster le volume

Cliquez sur VOL + ou –.

Pour ajuster les paramètres du son surround

Changez les paramètres du surround en fonction de votre position d'écoute. Vous pouvez ajuster le niveau des enceintes et la présence générale du champ sonore. Pour ajuster les paramètres du champ sonore PRO LOGIC, voir "Optimisation du son surround Dolby Pro Logic" à la page 32.

- 1 Commencez la lecture d'une source de programme, puis cliquez sur SOUND dans le menu principal.
- 2 Cliquez sur le type de champ sonore que vous voulez régler.
Le mode précédemment sélectionné est automatiquement en service.
- 3 Cliquez de façon répétée sur MODE pour sélectionner le mode que vous voulez ajuster.

- 4 Cliquez sur SUR.

Le menu SUR EDIT apparaît.

Pour ajuster le niveau des enceintes

Cliquez sur LEVEL puis sur + ou – pour ajuster les enceintes au niveau qui vous convient.

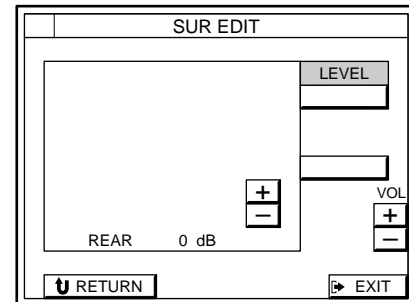

Pour ajuster le niveau de l'effet

Cliquez sur EFFECT puis sur UP ou DOWN pour ajuster la présence du champ sonore au niveau souhaité.

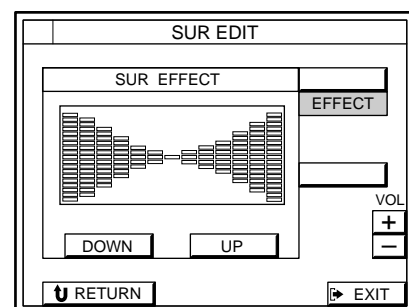

Pour rétablir les réglages usine de tous les paramètres du champ sonore

Cliquez sur STD.

Pour revenir au menu principal

Cliquez sur EXIT.

Pour revenir au menu précédent

Cliquez sur RETURN.

Pour ajuster le volume

Cliquez sur VOL + ou –.

Remarque

Si vous ajustez à nouveau un champ sonore, les réglages précédents sont remplacés par les nouveaux.

Utilisation des fonctions d'indexation

L'indexation vous permet de personnaliser le menu de fonctions, la liste des stations préréglées et la liste de CD. Vous pouvez spécifier des symboles et noms de 8 caractères maximum pour chaque touche de fonction, désigner des noms de 8 caractères pour chaque station préréglée et des noms de 12 caractères pour chaque disque compact (en tout 200 disques) ou groupes de disques insérés dans le changeur.

Changement des symboles et noms des fonctions

- 1 Cliquez sur **FUNCTION** dans le menu principal. Le menu **FUNCTION SELECT** apparaît.
- 2 Cliquez sur **INDEX**. L'écran **INDEX SETTING** apparaît.

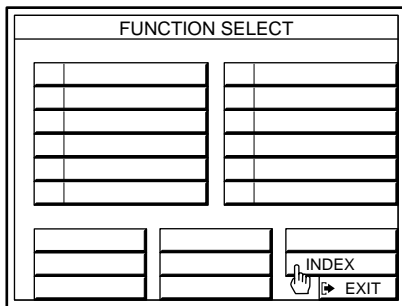

- 3 Cliquez sur le symbole à changer.
- 4 Cliquez sur le symbole souhaité dans le menu de symboles, puis cliquez sur **RETURN**.
- 5 Cliquez sur la touche de fonction qui doit être changée.

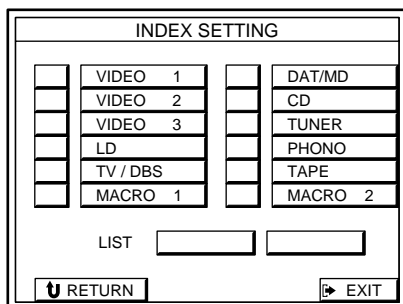

- 6 Inscrivez le nouveau nom en cliquant sur chaque caractère, dans l'ordre. Le nom est automatiquement mémorisé.

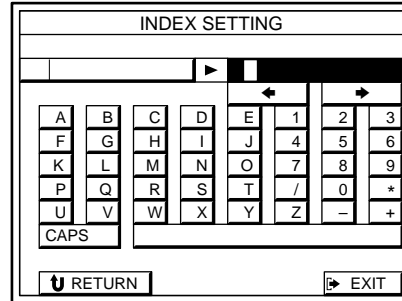

Pour insérer un espace

Cliquez sur la barre d'espace.

Pour alterner entre majuscules et minuscules

Cliquez sur **CAPS**.

En cas d'erreur

Cliquez sur **←** ou **→** pour amener le curseur sur le caractère à remplacer, puis cliquez sur un autre caractère (ou sur la barre d'espace pour supprimer le caractère).

Pour revenir au menu précédent

Cliquez sur **RETURN**.

Pour revenir au menu principal

Cliquez sur **EXIT**.

Attribution d'un nom aux stations radio préréglées

- 1 Cliquez sur **LIST TUNER** sur l'écran **INDEX SETTING**.

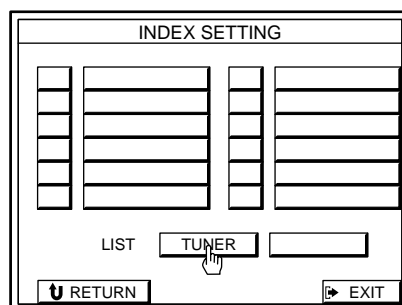

La liste des fréquences préréglées apparaît. Cliquez sur **A**, **B** ou **C** pour sélectionner la page, puis sur **0** à **9** pour sélectionner la station à laquelle vous voulez attribuer un nom.

(continuer page suivante)

- Inscrivez le nouveau nom en cliquant sur chaque caractère, dans l'ordre. Le nom est automatiquement mémorisé.

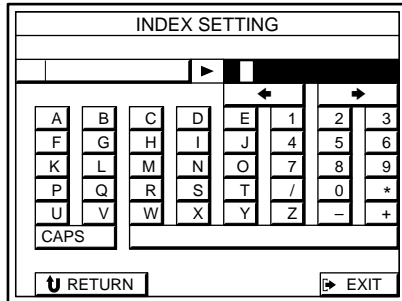

Pour insérer un espace

Cliquez sur la barre d'espace.

Pour alterner entre majuscules et minuscules

Cliquez sur CAPS.

En cas d'erreur

Cliquez sur ← ou → pour amener le curseur sur le caractère à remplacer, puis cliquez sur un autre caractère (ou sur la barre d'espace pour supprimer le caractère).

Pour revenir au menu précédent

Cliquez sur RETURN.

Pour revenir au menu principal

Cliquez sur EXIT.

Attribution d'un nom aux CD insérés dans un changeur CD Sony avec prise CTRL A1

Si votre changeur CD est de fabrication Sony et a une prise CTRL A1, vous pouvez télécharger tous les noms des CD dans le changeur, ce qui vous évite d'avoir à les enregistrer un par un.

- Cliquez sur LIST CD sur l'écran INDEX SETTING.

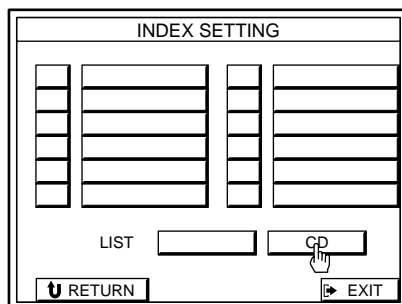

- Cliquez sur la touche DATA LOAD.

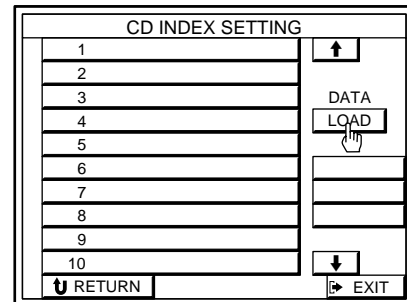

Les noms de CD sont téléchargés et apparaissent au bout de quelques minutes sur le menu CD INDEX SETTING.

Remarques

- La touche DATA LOAD n'apparaît pas si le changeur CD n'est pas enregistré sous Sony CONTROL A1 CD dans le menu IR CODE SETTING (voir page 20), ou si le changeur n'est pas sous tension.
- Le téléchargement des données ne fonctionne pas si le changeur CD n'est pas sous tension, ou si la liaison CTRL A1 n'a pas été effectuée (voir page 11).
- Si les caractères suivants ont été enregistrés dans le changeur CD, ils apparaîtront sous forme d'espaces blancs sur l'affichage sur écran: # \$; • ä ö ü.

Pour revenir au menu précédent

Cliquez sur RETURN.

Pour revenir au menu principal

Cliquez sur EXIT.

Attribution d'un nom aux CD insérés dans un changeur CD d'une autre marque ou dans un changeur Sony sans prise CTRL A1

Si votre changeur CD n'est pas de fabrication Sony ou n'a pas de prise CTRL A1, vous devez ajouter les noms des CD manuellement.

- Cliquez sur LIST CD sur l'écran INDEX SETTING.

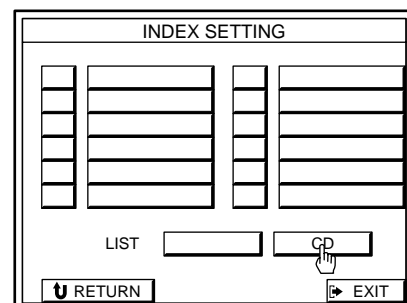

- 2 • Pour nommer un disque
Cliquez sur TITLE. Affichez le numéro du disque auquel vous voulez donner un nom en cliquant sur le symbole ↑ ou ↓ sur le côté droit de l'écran, puis cliquez sur le disque.
 - Pour nommer un groupe de disques, cliquez sur GROUP.
Cliquez sur GROUP, puis sur le groupe auquel vous voulez donner un nom.
- 3 Inscrivez le nom en cliquant sur chaque caractère, dans l'ordre. Le nom est automatiquement mémorisé.

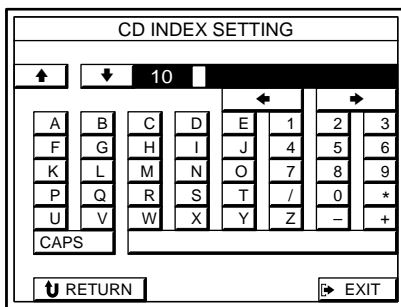

Pour insérer un espace

Cliquez sur la barre d'espacement.

Pour alterner entre majuscules et minuscules

Cliquez sur CAPS.

En cas d'erreur

Cliquez sur ← ou → pour amener le curseur sur le caractère à remplacer, puis cliquez sur un autre caractère (ou sur la barre d'espacement pour supprimer le caractère).

Pour revenir au menu précédent

Cliquez sur RETURN.

Pour revenir au menu principal

Cliquez sur EXIT.

Fonctionnement d'un changeur CD

Regroupement de CD

Vous utilisez l'affichage sur écran pour classer des disques dans différents groupes ou pour former un seul groupe.

- 1 Cliquez sur FUNCTION dans le menu principal. Le menu FUNCTION SELECT apparaît.
- 2 Cliquez sur INDEX. L'écran INDEX SETTING apparaît.
- 3 Cliquez sur la touche LIST CD.
- 4 Cliquez sur SELECT, puis sur le disque que vous voulez classer dans un groupe.

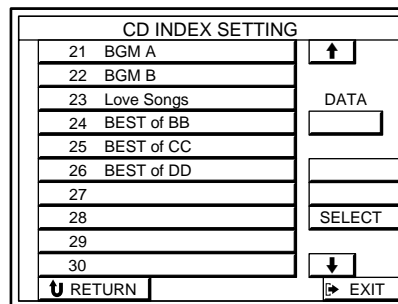

Si le disque souhaité n'est pas affiché

Cliquez sur le symbole ↑ ou ↓ pour afficher le disque.

- 5 Cliquez sur le nom de tous les groupes dans lesquels vous voulez classer le CD. Par exemple, pour classer le CD dans "GROUP 1" et "GROUP 4", cliquez sur les deux noms pour les mettre en surbrillance.

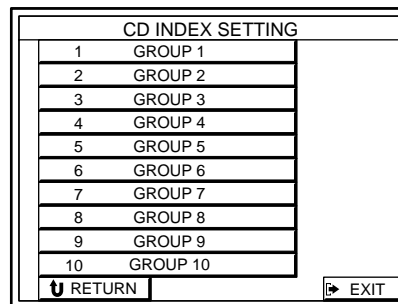

Pour exclure un CD d'un groupe ou de plusieurs groupes

Cliquez sur le nom du ou des groupes en surbrillance pour qu'il s'éteigne.

Pour revenir au menu précédent

Cliquez sur RETURN.

Pour revenir au menu principal

Cliquez sur EXIT.

(continuer page suivante)

Lecture de CD avec la fonction LIST

- 1 Cliquez sur **FUNCTION** dans le menu principal. Le menu **FUNCTION SELECT** apparaît.
- 2 Cliquez sur **CD**.
- 3 Cliquez sur **LIST**.

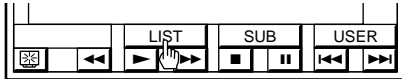

- 4 Cliquez sur le symbole **↑** ou **↓** pour voir les 10 disques suivants ou précédents, puis cliquez sur le disque. La lecture commence automatiquement. Quand un changeur CD Sony avec prise CTRL A1 est raccordé, la capacité de disques indiqué sur l'écran change automatiquement et indique la capacité du changeur CD.

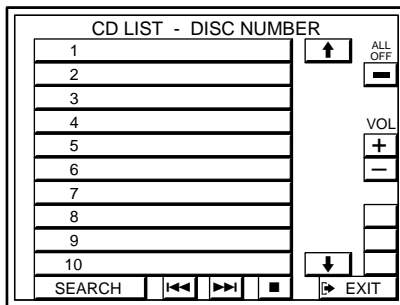

Pour localiser un disque particulier

Cliquez sur **SEARCH**. L'écran **CD LIST - SEARCH** apparaît.

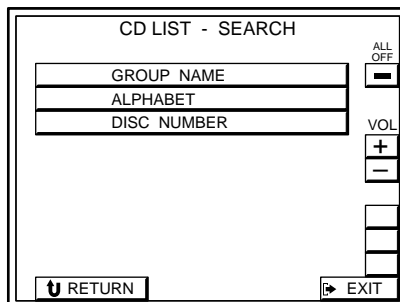

- Pour afficher les disques d'un certain groupe. Cliquez sur **GROUP NAME**, puis sur le nom du groupe dans lequel le CD se trouve. La liste des CD classés dans ce groupe est affichée. Cliquez sur le symbole **↑** ou **↓** pour afficher un disque, puis cliquez sur le disque. La lecture commence automatiquement.
- Pour afficher les disques dans l'ordre alphabétique. Cliquez sur **ALPHABET**. Au bout de quelques secondes les disques sont affichés dans l'ordre alphabétique. Cliquez sur le symbole **↑** ou **↓** pour afficher un

disque, puis cliquez sur le disque. La lecture commence automatiquement.

- Pour afficher les disques dans l'ordre numérique. Cliquez sur **DISC NUMBER**. Au bout de quelques secondes les disques sont affichés dans l'ordre numérique. Cliquez sur le symbole **↑** ou **↓** pour afficher un disque, puis cliquez sur le disque. La lecture commence automatiquement.

Remarques

- Selon le type de changeur CD raccordé (changeur 3 ou 5 disques, etc.), vous ne pourrez peut-être pas sélectionner le CD, même en cliquant sur son nom. Dans ce cas, sélectionnez le CD sur le panneau de commande du lecteur CD.
- Si le changeur CD est d'une autre marque et que l'ordre des opérations nécessaires pour commencer la lecture n'est pas: ① pression sur une touche numérique puis ② pression sur la touche de disque, la lecture peut ne pas démarrer quand vous cliquez sur le nom de disque. Dans ce cas, revenez au menu principal, cliquez sur **SUB** et effectuez sur le changeur les opérations qui sont normalement nécessaires pour la lecture.

Utilisation simultanée de deux appareils

Procédez de la façon suivante pour reproduire deux sources de programme en même temps (par exemple, pour regarder un disque laser tout en écoutant un disque compact).

Assurez-vous que la fonction **AUTO PLAY** est désactivée (voir page 41).

- 1 Cliquez sur **FUNCTION** dans le menu principal. Le menu **FUNCTION SELECT** apparaît.
- 2 Cliquez sur une source de programme vidéo. Le panneau de commande de la source vidéo apparaît. Cliquez sur **▶**.
- 3 Cliquez une nouvelle fois sur **FUNCTION**, puis cliquez sur une source de programme audio. Le panneau de commande de la source de programme audio apparaît. Cliquez sur **▶**.

Pour arrêter la lecture

Cliquez sur la touche **■**, sur chaque panneau de commande.

Utilisation séquentielle de plusieurs appareils (lecture macro)

Les fonctions Macro (1 et 2) permettent de relier jusqu'à huit codes de commande IR dans un ordre séquentiel pour que toutes les fonctions soient ensuite exécutées à partir d'une seule commande. Vous pouvez désigner des codes IR à partir des listes de codes IR utilisateur et préréglés. Les macro-commandes peuvent ensuite être exécutées manuellement (en les sélectionnant sur le menu FUNCTION SELECT) ou automatiquement (en les spécifiant dans le menu AUTO START SETTING (voir page 41)).

- 1 Cliquez sur FUNCTION dans le menu principal. Le menu FUNCTION SELECT apparaît.
- 2 Cliquez sur MACRO. Le menu MACRO PLAY SETTING apparaît.

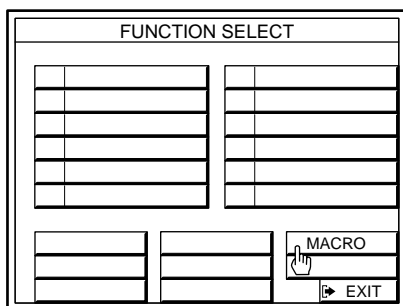

- 3 Cliquez sur MACRO 1 ou 2.

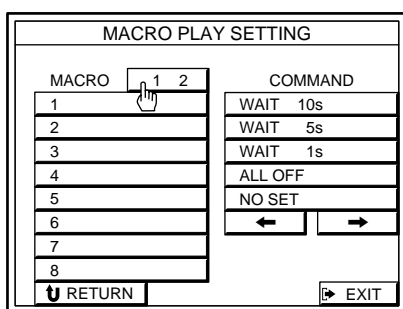

- 4 Cliquez sur la touche 1. Ce numéro est le premier code IR dans la séquence de la macro-commande.

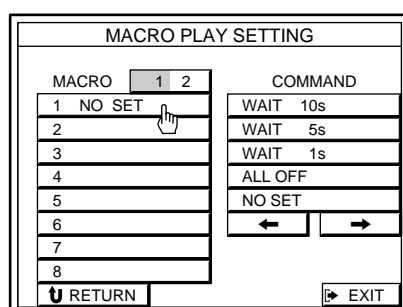

- 5 Cliquez sur ← ou → pour afficher les codes IR disponibles pour cette touche. Les codes IR enregistrés pour les divers appareils dans le menu FUNCTION SELECT et les codes IR du menu utilisateur apparaissent par groupes de 5 sur la droite de l'écran.

Pour désigner un intervalle de temps entre l'exécution des commandes

Cliquez de façon répétée sur ← ou → pour que les intervalles de temps apparaissent (WAIT 10s, WAIT 5s et WAIT 1s).

Pour désigner un code IR de mise hors tension de tous les appareils

Cliquez de façon répétée sur ← ou → jusqu'à ce que ALL OFF apparaisse.

Remarque

Si la macro-commande a été sélectionnée pour l'exécution automatique au démarrage avec la fonction AUTO START (voir page 41), ALL OFF ne peut pas être sélectionné dans cette macro-commande.

- 6 Cliquez sur le code IR souhaité. Le nom du code IR apparaît dans la touche numérique macro en surbrillance et la touche numérique macro suivante est en surbrillance.
- 7 Répétez les étapes 5 et 6 pour entrer jusqu'à huit codes IR.

Pour supprimer un code IR enregistré

- 1 Cliquez sur le code que vous voulez supprimer pour le mettre en surbrillance.
- 2 Cliquez sur ← ou → jusqu'à ce que NO SET apparaisse à droite de l'écran.
- 3 Cliquez sur NO SET pour supprimer le code IR mis en surbrillance à l'étape 1.

Pour entrer les codes IR au hasard

- 1 Cliquez sur une touche numérique macro.
- 2 Cliquez de façon répétée ← ou → jusqu'à ce que le code IR souhaité apparaisse sur la droite de l'écran.
- 3 Cliquez sur le code IR.

Pour exécuter une macro-commande

- 1 Cliquez sur FUNCTION dans le menu principal. Le menu FUNCTION SELECT apparaît.
- 2 Cliquez sur MACRO 1 ou MACRO 2. L'exécution des codes IR désignés commence automatiquement.

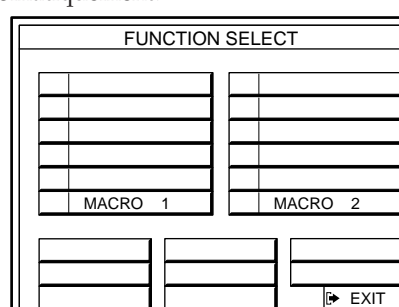

Commande à distance de sources audio sans le téléviseur (Commande avec témoins)

La fonction FLASHER (commande à l'aide de témoins) vous permet de contrôler les sources audio sans intervention de l'affichage sur écran, en utilisant uniquement la télécommande et le panneau avant de l'ampli-tuner.

Quand vous bougez la télécommande (STR-DE905G) ou appuyez sur la touche directionnelle (STR-DE805G), les témoins sur le panneau avant s'allument tour à tour. Ces témoins vous permettent de sélectionner et contrôler les fonctions qui apparaissent dans l'afficheur de l'ampli-tuner.

1 Cliquez sur **FUNCTION** dans le menu principal. Le menu **FUNCTION SELECT** apparaît.

2 Cliquez sur **SET UP**.

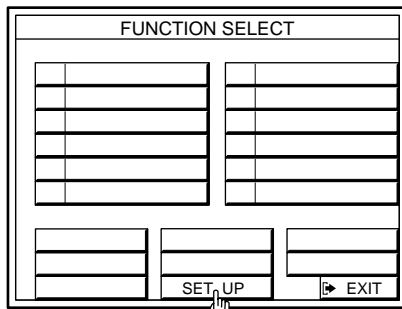

3 Cliquez sur **FLASHER ON**.

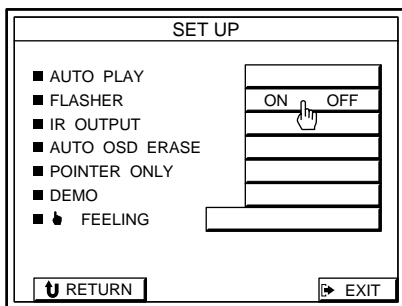

4 Cliquez sur une source audio dans le menu **FUNCTION SELECT**.

5 Cliquez sur le symbole de mise hors tension du téléviseur pour éteindre le moniteur.



Remarque

Le symbole de mise hors tension du téléviseur pour utiliser la fonction **FLASHER** n'apparaît que lorsque vous choisissez des sources de programme audio.

6 Bougez la télécommande de gauche à droite (STR-DE905G) ou appuyez sur le côté droit ou gauche de la touche directionnelle (STR-DE805G). Les différentes opérations disponibles pour la source de programme sélectionnée apparaissent sur l'afficheur selon le mouvement de la télécommande. Le témoin correspondant à la touche de fonctionnement sur le panneau avant s'allume.

Les opérations disponibles pour chaque source de programme sont les suivantes.

Source de programme	Opérations
DAT/MD	◀◀ ▶▶ ■
CD	◀◀ ▶▶ ■
TUNER	PRESET- PRESET +
PHONO	Aucun affichage
TAPE	◀◀ ▶▶ ■
Toutes les sources	INPUT SELECT, ALL OFF, TV ON, VOLUME -, VOLUME +, MUTE

7 Cliquez sur la touche de la télécommande quand l'opération que vous voulez apparaît sur l'afficheur.

Pour sélectionner une autre source de programme

1 Cliquez sur la touche de la télécommande quand **INPUT SELECT** apparaît dans l'afficheur.

2 Bougez la télécommande de gauche à droite.

Les différentes sources de programme apparaissent sur l'afficheur les une après les autres. Si vous sélectionnez une source de programme vidéo, le téléviseur s'allume automatiquement.

Pour annuler la fonction FLASHER

Cliquez sur la touche de la télécommande quand **TV ON** apparaît sur l'afficheur ou sélectionnez un appareil vidéo.

Remarque

Si vous sélectionnez "ALL OFF" dans le mode de commande avec témoins, la prochaine fois que l'ampli-tuner sera allumé, il sera dans ce mode. Il s'allumera cependant normalement, s'il y a des appareils réglés sur le démarrage automatique (voir page 41).

Lecture automatique d'une source (AUTO PLAY)

La fonction AUTO PLAY vous permet de régler l'ampli-tuner pour que la lecture de la source de programme démarre immédiatement après qu'elle a été sélectionnée dans le menu FUNCTION SELECT.

La fonction AUTO PLAY a été réglée en usine sur ON.

- 1 Cliquez sur FUNCTION dans le menu principal. Le menu FUNCTION SELECT apparaît.
- 2 Cliquez sur SET UP.
- 3 Cliquez sur AUTO PLAY ON ou OFF pour activer ou non la fonction.

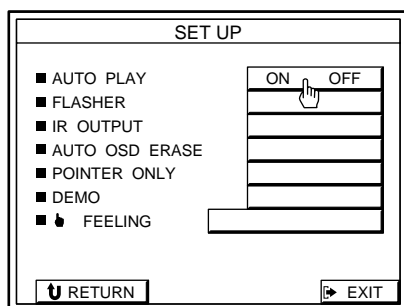

Pour revenir au menu principal

Cliquez sur EXIT.

Pour revenir au menu précédent

Cliquez sur RETURN.

Remarques

- Si vous sélectionnez un autre appareil pendant la lecture, l'appareil actuel s'arrête et la lecture commence sur le nouvel appareil sélectionné.
- La fonction AUTO PLAY n'agit pas quand vous utilisez les commandes du panneau avant de l'ampli-tuner.
- La fonction AUTO PLAY risque de ne pas agir correctement avec les appareils qui répondent mal aux signaux de télécommande. Si vous rencontrez ce type de problème, rapprochez le répéteur IR de l'appareil pour faciliter la réception des codes de commande IR.

Démarrage automatique d'une source à la mise sous tension (AUTO START)

La fonction AUTO START vous permet de régler l'ampli-tuner pour que la lecture d'une source particulière commence dès que vous allumez l'ampli-tuner.

- 1 Cliquez sur FUNCTION dans le menu principal. Le menu FUNCTION SELECT apparaît.
- 2 Cliquez sur AUTO. L'écran AUTO START SETTING apparaît.

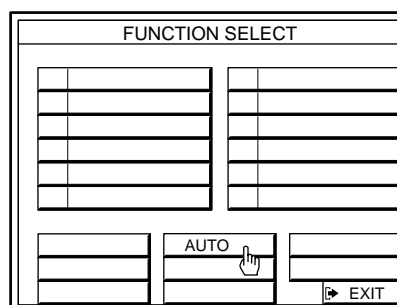

- 3 Cliquez sur l'appareil qui doit automatiquement commencer la lecture à la mise sous tension de l'ampli-tuner. Vous ne pouvez sélectionner qu'une seule source de programme.

Pour que la dernière source sélectionnée soit automatiquement reproduite à la mise sous tension de l'ampli-tuner

Cliquez sur LAST.

Pour qu'une macro-commande soit automatiquement exécutée à la mise sous tension de l'ampli-tuner

Cliquez sur MACRO 1 ou MACRO 2 quand la fonction AUTO PLAY est en service et que la source de programme est désignée dans le réglage MACRO PLAY (voir page 39).

Quand LAST est spécifié, la dernière source de programme reproduite se met en marche à la prochaine mise sous tension de l'ampli-tuner.

Pour annuler la fonction AUTO START

Cliquez sur NO SET à l'étape 3.

La fonction AUTO START n'opère plus à la mise sous tension de l'ampli-tuner.

Pour revenir au menu principal

Cliquez sur EXIT.

Pour revenir au menu précédent

Cliquez sur RETURN.

Remarque

Les macro-commandes contenant la commande ALL OFF (voir page 39) ne peuvent pas être sélectionnées avec la fonction AUTO START.

Réglage de la sensibilité de la télécommande

Vous avez le choix entre cinq niveaux de sensibilité qui déterminent la vitesse de déplacement du pointeur.

- 1 Cliquez sur **FUNCTION** dans le menu principal. Le menu **FUNCTION SELECT** apparaît.
- 2 Cliquez sur **SET UP**.
- 3 Cliquez sur **FEELING 1** à **5** pour sélectionner le niveau de sensibilité. Plus le numéro est élevé, plus la vitesse est grande.

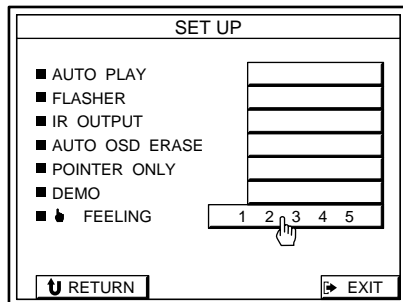

Pour revenir au menu principal

Cliquez sur **EXIT**.

Pour revenir au menu précédent

Cliquez sur **RETURN**.

Remarque (STR-DE905G) seulement

Si vous avez du mal à changer la sensibilité de la télécommande parce que le réglage est trop élevé (ex.5), mettez l'ampli-tuner hors tension, puis remettez-le sous tension en tenant enfoncées les touches CD et PHONO sur le panneau avant.

La télécommande revient au niveau de sensibilité réglé en usine.

Sélection des paramètres d'affichage

Procédez de la manière suivante pour sélectionner un des trois modes d'affichage: **AUTO OSD ERASE**, **POINTER ONLY** ou **DEMO**.

Cette procédure vous permet aussi d'activer le réglage **IR OUTPUT** quand vous utilisez le répéteur IR.

- 1 Cliquez sur **FUNCTION** dans le menu principal. Le menu **FUNCTION SELECT** apparaît.
- 2 Cliquez sur **SET UP**.
- 3 Cliquez sur **AUTO OSD ERASE ON** ou **OFF**, **POINTER ONLY SET** ou **DEMO START** pour sélectionner le mode d'affichage souhaité. Au besoin, cliquez sur **IR OUTPUT ON** ou **OFF**.

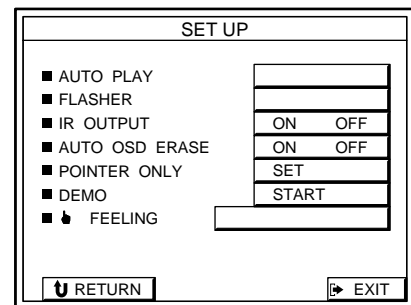

AUTO OSD ERASE:

Ce mode d'affichage est utile pendant la lecture d'un disque laser, car il vous permet de voir les numéros de chapitre qui pourraient être sinon masqués par le panneau de commande.

Quand ce mode est activé, les panneaux de commande disparaissent quand vous cliquez sur une touche de commande en maintenant la pression sur la touche clic. Quand vous relâchez la touche, le panneau de commande réapparaît.

POINTER ONLY:

Ce mode d'affichage vous permet d'utiliser le pointer pour indiquer différents paramètres affichés sur l'écran, par exemple lors d'une présentation.

Quand vous cliquez sur POINTER ONLY SET, l'affichage sur écran disparaît, mais le pointeur reste ainsi que la touche EXIT. Pour immobiliser le pointeur, tenez la touche de la télécommande enfoncée.

DEMO:

Ce mode d'affichage active un programme qui explique les différentes fonctions de l'ampli-tuner. Quand ce programme tourne, les données mémorisées (telles les paramètres sonores surround) sont remplacées par les données de la programmation. Vous ne devez donc utiliser le mode DEMO que si aucune donnée n'est enregistrée ou s'il importe peu que les données existantes soient effacées.

Cliquez sur START pour activer le programme. Pour arrêter le programme, cliquez deux ou trois fois sur la touche de la télécommande ou éteignez l'ampli-tuner.

IR OUTPUT:

Quand cette fonction est réglée sur OFF, les signaux IR sont fournis seulement par la prise IR OUT du panneau arrière. Aucun signal IR n'est fourni par le répéteur IR intégré dans le panneau avant de l'ampli-tuner.

Quand la sortie IR est réglée sur OFF, "IR OFF" apparaît dans le menu principal.

Normalement, la sortie IR doit être réglée sur ON.

Pour revenir au menu principal

Cliquez sur EXIT.

Pour revenir au menu précédent

Cliquez sur RETURN.

Réglage de la position de l'affichage sur écran

La fonction GRAPHIC POSITION vous permet de faire des ajustements fins de la position générale du panneau de commande de l'écran.

- 1 Cliquez sur **FUNCTION** dans le menu principal. Le menu **FUNCTION SELECT** apparaît.
- 2 Cliquez sur **TV SET**.
- 3 Cliquez sur **GRAPHIC POSITION SET**. L'écran d'ajustement de position apparaît.

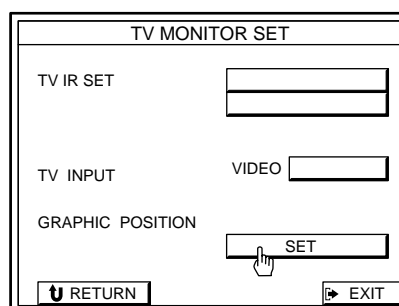

L'écran d'ajustement de position apparaît.

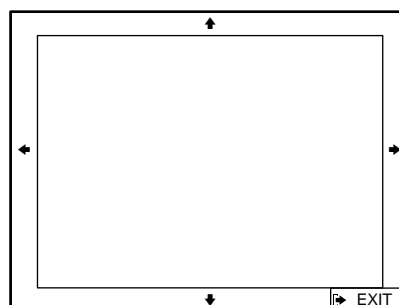

Cliquez sur la bordure pour ajuster la position de manière que les côtés haut, bas, gauche et droit de la bordure soient visibles.

- 4 Cliquez sur **EXIT**.

Pour revenir au menu principal

Cliquez sur EXIT.

Pour revenir au menu précédent

Cliquez sur RETURN.

Description du panneau avant

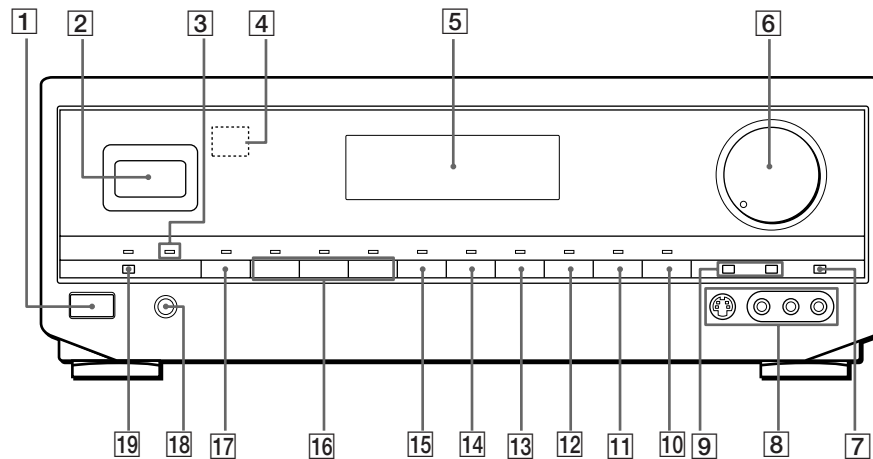

- | | | |
|---|--|---|
| <p>1 Interrupteur d'alimentation POWER</p> <p>2 Répéteur infrarouge (IR)
Emet des codes infrarouges pour la commande des sources de programme.</p> <p>3 Témoin de réglage de codes infrarouges (IR)
Il s'allume quand l'ampli-tuner reçoit les codes infrarouges.</p> <p>4 Détecteur IR
Lors de l'enregistrement de codes IR d'une autre télécommande, dirigez l'émetteur de la télécommande vers cette zone pendant la programmation.</p> <p>5 Afficheur
Indique la source de programme, la fonction, la fréquence d'accord, etc.</p> <p>6 Commande MASTER VOLUME
Pour régler le volume général.</p> | <p>7 Touche SOUND FIELD
Pour mettre le champ sonore en/hors service.</p> <p>8 Prises VIDEO 3 INPUT
Pour raccorder un caméscope, une console de jeu vidéo, etc.</p> <p>9 Touches PRESET TUNING (+/-)
Pour sélectionner les stations pré-réglées.</p> <p>10 Touche PHONO
Pour sélectionner le tourne-disque raccordé aux prises PHONO.</p> <p>11 Touche TUNER
Pour sélectionner le tuner.</p> <p>12 Touche CD
Pour sélectionner le lecteur de disque compact raccordé aux prises CD.</p> <p>13 Touche DAT/MD
Pour sélectionner la platine DAT ou la platine minidisque raccordée aux prises DAT/MD.</p> | <p>14 Touche TV/DBS
Pour sélectionner le récepteur DBS raccordé aux prises DBS.</p> <p>15 Touche LD (disque laser)
Pour sélectionner le lecteur de disque laser raccordé aux prises LD.</p> <p>16 Touches VIDEO 1-3
Pour sélectionner les appareils vidéo raccordés aux prises VIDEO 1-3.</p> <p>17 Touche TAPE MONITOR
Enclenchée, elle permet d'écouter une source de programme audio pendant l'enregistrement.</p> <p>18 Prise PHONES
Pour raccorder un casque stéréo.</p> <p>19 Sélecteur SPEAKERS
Pour allumer/éteindre les enceintes.</p> |
|---|--|---|

Description du panneau arrière

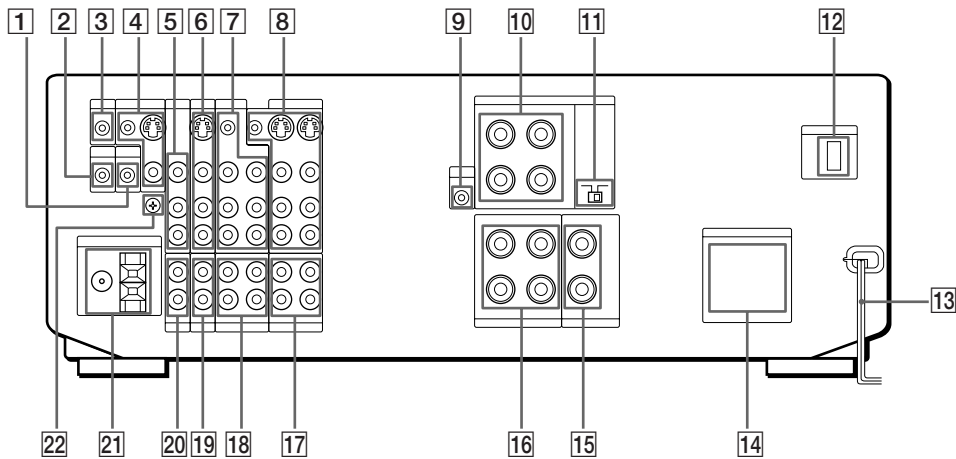

- | | | |
|---|--|---|
| 1 CNTRL-A1 | 9 MIX AUDIO OUT | 15 CENTER SPEAKER |
| 2 IR OUT | 10 FRONT SPEAKERS | 16 REAR SPEAKERS |
| 3 RC ANT (STR-DE905G
seulement) | 11 IMPEDANCE SELECTOR
(Voir page 12) | 17 TAPE |
| 4 MONITOR | 12 VOLTAGE SELECTOR
(certains modèles seulement) | 18 DAT/MD |
| 5 TV/DBS | 13 Cordon d'alimentation | 19 CD |
| 6 LD | 14 Prises SWITCHED AC OUTLET
(La forme de la prise dépend du
pays de commercialisation) | 20 PHONO |
| 7 VIDEO 2 | | 21 ANTENNA (AM/FM) |
| 8 VIDEO 1 | | 22 Prise de terre SIGNAL GND \perp |

Guide de dépannage

Si vous rencontrez des difficultés lors de l'utilisation de l'ampli-tuner, consultez ce guide de dépannage pour essayer de résoudre le problème. Toutefois, si le problème persiste, consultez un revendeur Sony.

Le téléviseur s'éteint quand vous mettez l'ampli-tuner sous tension avec la télécommande.

- ➔ Vérifiez que le téléviseur est éteint quand vous mettez l'ampli-tuner sous tension avec la télécommande.

Quand vous sélectionnez une source de programme à partir du menu FUNCTION SELECT, la source sélectionnée s'éteint.

- ➔ La source de programme a été allumée par une autre télécommande. Allumez la source de programme manuellement ou par l'ampli-tuner.

Un appareil ne se met pas hors tension quand vous appuyez sur la touche ALL OFF.

- ➔ L'appareil a été mis sous tension par une autre télécommande. Eteignez-le manuellement.

Aucun son ou son très faible.

- ➔ Vérifiez si les enceintes et les appareils sont raccordés correctement.
- ➔ Vérifiez si vous avez sélectionné l'appareil correctement.
- ➔ Assurez-vous que le sélecteur SPEAKERS est réglé sur ON.
- ➔ Cliquez sur le symbole  si "MUTING" apparaît à l'écran.
- ➔ Le circuit de protection de l'appareil s'est déclenché à cause d'un court-circuit. ("PROTECTOR" clignote.) Eteignez l'ampli-tuner, éliminez le problème et remettez sous tension.

Les sons des canaux gauche et droit sont déséquilibrés ou inversés.

- ➔ Vérifiez si les enceintes et les composants sont correctement raccordés.
- ➔ Réglez la commande BALANCE.

Bourdonnement ou parasites importants.

- ➔ Vérifiez si les enceintes et les composants sont correctement raccordés.
- ➔ Assurez-vous que les cordons de raccordement ne sont pas à proximité d'un transformateur ou moteur, et qu'ils se trouvent à au moins 3 mètres d'un téléviseur ou d'une lampe fluorescente.
- ➔ Eloignez le téléviseur des composants audio.
- ➔ Vérifiez que vous avez raccordé un fil de terre à la borne de terre de l'antenne.
- ➔ Les fiches et les prises sont sales. Essuyez-les avec un chiffon légèrement imprégné d'alcool.

Aucun son ne sort de l'enceinte centrale.

- ➔ Sélectionnez le champ sonore PRO LOGIC ou MOVIE (sauf film monophonique) (voir pages 30 et 31).
- ➔ Sélectionnez le mode de canal central approprié (voir page 32).
- ➔ Réglez le volume des enceintes correctement (voir page 32).

Impossible d'enregistrer.

- ➔ Vérifiez si les composants sont correctement raccordés.
- ➔ Sélectionnez le composant dans le menu FUNCTION SELECT ou avec les touches de fonction.

Pas de son ou son très faible en provenance des enceintes arrière.

- ➔ Activez le champ sonore.
- ➔ Sélectionnez le mode de canal central approprié (voir page 32).
- ➔ Réglez le volume des enceintes correctement (voir page 32).
- ➔ Vérifiez que le champ sonore est activé.

Impossible d'accorder des stations de radio.

- ➔ Vérifiez que les antennes sont correctement raccordées. Réglez les antennes et raccordez une antenne extérieure si nécessaire.
- ➔ Le signal des stations est trop faible (lors de l'accord automatique). Utilisez l'accord direct.
- ➔ Vérifiez si l'intervalle d'accord est correctement réglé (lors de l'accord de stations AM avec l'accord automatique) (voir page 48).
- ➔ Vous n'avez pas pré-réglé de stations ou elles ont été effacées (lors de l'accord de stations pré-réglées par balayage). Pré-réglez des stations (voir page 26).

Impossible d'obtenir un effet surround.

- ➔ Mettez le champ sonore en service.
- ➔ Assurez-vous que le sélecteur SPEAKERS est réglé sur ON.

Pas d'image ou image de mauvaise qualité sur l'écran du téléviseur.

- ➔ Sélectionnez la fonction appropriée sur l'ampli-tuner.
- ➔ Réglez le téléviseur sur le mode d'entrée approprié.
- ➔ Eloignez le téléviseur des composants audio.

L'affichage sur écran disparaît quand vous utilisez la télécommande (STR-DE905G seulement).

- ➔ Assurez-vous que l'antenne RC est correctement raccordée à la prise appropriée.
- ➔ Assurez-vous qu'il n'y a pas d'objets métalliques près de l'antenne RC.
- ➔ Assurez-vous que la télécommande n'est pas trop éloignée de l'antenne RC.

Vous ne parvenez pas à faire fonctionner l'appareil parce que l'affichage sur écran est déformé.

- ➔ Assurez-vous que des appareils vidéo ne sont pas raccordés en même temps aux deux prises S-VIDEO et VIDEO. Utilisez seulement les prises S-VIDEO ou VIDEO (s'il n'y a pas de prise S-VIDEO sur le téléviseur).
- ➔ Quand vous raccordez deux magnétoscopes ou plus, veillez à utiliser un répartiteur pour raccorder l'antenne de télévision aux magnétoscopes et préserver la qualité du signal vidéo.
- ➔ Nettoyez la tête du magnétoscope.
- ➔ Ne sélectionnez pas les canaux qui ne transmettent aucune station. Réglez l'appareil pour que les canaux sans station soit omis.

L'affichage sur écran est déformé quand vous sélectionnez une source de programme sur le menu FUNCTION SELECT.

- ➔ Des distorsions apparaissent peut-être sur le signal vidéo, mais il ne s'agit pas d'un problème de fonctionnement.

Le pointeur sur l'écran bouge bien que vous ne bougiez pas la télécommande (STR-DE905G seulement)

- ➔ Le calibrage de la télécommande est dérégulé. Posez la télécommande sur une surface plane, puis essayez à nouveau quand l'affichage sur écran est éteint.

La télécommande ne fonctionne pas.

- ➔ Remplacez les deux piles de la télécommande si elles sont épuisées.
- ➔ Raccordez l'antenne RC à la prise RC ANT à l'arrière de l'ampli-tuner (STR-DE905G seulement) (voir page 9).
- ➔ Déplacez les obstacles se trouvant entre la télécommande et l'ampli-tuner (STR-DE805G seulement).
- ➔ Déplacez les obstacles se trouvant entre la télécommande et l'antenne RC (STR-DE905G seulement).
- ➔ Assurez-vous que la télécommande et l'ampli-tuner n'ont pas le même code sécurité (STR-DE905G seulement) (voir page 15).

Les codes IR d'appareils d'une autre marque ne sont pas enregistrés.

- ➔ Veillez à diriger la télécommande vers le détecteur infrarouge sur le panneau avant de l'ampli-tuner en la tenant à moins de 20 cm (8 pouces).
- ➔ Il y a peut-être des interférences dues à une source de lumière fluorescente. Eloignez la lampe fluorescente du détecteur infrarouge.

Remarque

Si l'ampli-tuner ne fonctionne toujours pas après toutes ces vérifications, essayez les solutions suivantes:

- (1) Mettez hors tension, puis de nouveau sous tension. Si l'ampli-tuner ne fonctionne toujours pas, (2) mettez-le hors tension avec l'interrupteur POWER, réinsérez la fiche dans la prise secteur et remettez sous tension. Si l'ampli-tuner ne fonctionne toujours pas, (3) mettez-le hors tension avec l'interrupteur POWER, puis mettez-le sous tension en tenant enfoncées les touches TAPE MONITOR et VIDEO 2 sur le panneau avant. La solution (3) efface toutes les données enregistrées dans l'ampli-tuner.

Remarque (STR-DE805G seulement)

Quand l'ampli-tuner est installé dans un meuble audio, ou autre, fermé par une vitre frontale, le pointeur peut cliquer plusieurs fois sur la touche affichée au lieu de la tenir enfoncée, bien que vous teniez la touche de la télécommande enfoncée (par ex. pendant la recherche d'une plage d'une cassette vidéo, etc.). Ce phénomène est dû aux interférences qui se produisent entre le répéteur IR et le détecteur sur le panneau avant. Il ne s'agit pas d'un mauvais fonctionnement. Si le cas se présente, essayez de raccorder le répéteur IR fourni et de bien l'orienter.

Spécifications

Spécifications de puissance audio

Section Amplificateur

Puissance de sortie

Mode stéréo Modèles pour la Singapour et Malaisie
4 ohms 1 kHz DIN
100 W + 100 W
Autres modèles
8 ohms 20 Hz - 20 kHz,
120 W + 120 W

Mode surround 8 ohms à 1 kHz,
DHT 0,8%

Sortie	Modèles pour la Singapour et Malaisie	Autres modèles
FRONT	100 W par canal	120 W par canal
CENTER	100 W	120 W
REAR	40 W par canal	50 W par canal

Puissance de sortie dynamique (Sauf modèles pour la Singapour et Malaisie)
160 W + 160 W, 8 ohms
225 W + 225 W, 4 ohms

Distorsion harmonique à la puissance nominale Inférieure à 0,3%

Réponse en fréquence PHONO: Courbe d'égalisation RIAA ±0,5 dB
CD, TAPE, DAT/MD, TV/DBS, LD, VIDEO 1, 2:
10 Hz - 50 kHz ⁺⁰₋₁ dB (signal direct)

Entrée

	Sensibilité	Impédance	S/B (réseau pondéré, niveau d'entrée)
PHONO (MM)	2,5 mV	50 kilohms	75 dB** (A, 2,5 mV)
CD	200 mV		
TAPE, DAT/MD, VIDEO 1, 2, 3, TV/DBS, LD	150 mV	50 kilohms	82 dB** (A, 250 mV)

** '78 IHF

Sorties

REC OUT VIDEO 1, 2 (AUDIO) OUT:
Tension 250 mV,
Impédance 10 kilohms
WOOFER OUT
Tension: 2 V
Impédance: 1 kilohm
PHONES: Accepte un casque de basse ou haute impédance

ACCENTUATION DES GRAVES +10 dB à 70 Hz

TIMBRE ±8 dB à 100 Hz et 10 kHz

Section tuner FM

Plage d'accord 87,5 - 108,0 MHz

Bornes d'antenne 75 ohms, asymétrique

Sensibilité Mono: 18,3 dBf, 4,5 µV
Stéréo: 38,3 dBf, 45 µV

Sensibilité utilisable 11,2 dBf, 2 µV (IHF)

S/B Mono: 76 dB
Stéréo: 70 dB

Distorsion harmonique à 1 kHz Mono: 0,3 %
Stéréo: 0,5 %

Séparation 45 dB à 1 kHz

Réponse en fréquence 30 Hz à 15 kHz ^{+0,5}₋₂ dB

Sélectivité 60 dB à 400 kHz

Section tuner AM

Plage d'accord Modèles pour l'Australie, la Singapour et Malaisie
531 à 1602 kHz (intervalle de 9 kHz)
Autres modèles
531 à 1602 kHz (intervalle de 9 kHz)
530 à 1610 kHz (intervalle de 10 kHz)*

Antenne Antenne cadre

Sensibilité utilisable 50 dB/m (à 1.000 kHz ou 999 kHz)

S/B 54 dB (à 50 mV/m)

Distorsion harmonique 0,5 % (50 mV/m, 400 kHz)

Sélectivité à 9 kHz: 35 dB
à 10 kHz: 40 dB

* Vous pouvez changer l'intervalle d'accord AM et choisir 9 kHz ou 10 kHz. Après avoir accordé une station AM quelconque, éteignez l'ampli-tuner. Tenez la touche PRESET + enfoncée tout en appuyant sur l'interrupteur POWER. Toutes les stations préréglées sont effacées quand vous changez l'intervalle d'accord. Pour revenir à l'intervalle initial, refaites la même opération. (Sauf modèles pour l'Australie, la Singapour et Malaisie)

Section vidéo

Entrées VIDEO 1, 2, 3, LD, TV/DBS:
1 Vc-c 75 ohms

Sorties VIDEO 1, 2, MONITOR:
1 Vc-c 75 ohms

Généralités

Système Section tuner: Synthétiseur numérique PLL verrouillé au quartz
Section préamplificateur: Egaliseur faible bruit de type NF
Section amplificateur de puissance: SEPP purement complémentaire

Alimentation Modèles pour l'Australie, la Singapour et Malaisie
Secteur 240 V, 50/60 Hz
Autres modèles:
Secteur 120/220/240 V, 50/60 Hz

Consommation Modèles pour la Singapour et Malaisie
275 W
Autres modèles
270 W

Sorties secteur Modèles pour l'Australie et la Singapour:
1 prise commutée, 100 W
Autres modèles:
1 prise commutée, 120 W

Dimensions hors tout Env. 430 x 160 x 365 mm (l/h/p)

Poids Env. 10,0 kg

Accessoires fournis Antenne fil FM (1)
Antenne cadre AM (1)
Télécommande (1)
Piles Sony AA (R6) (2)
Antenne RC (STR-DE905G) (1)
Répéteur infrarouge (1)
Guide et Sommaire des opérations (1)

La conception et les spécifications sont modifiables sans préavis.

Glossaire

Mode de canal central

Ce réglage des enceintes accentue l'effet surround Dolby Pro Logic. Pour obtenir le meilleur effet surround possible, choisissez un des quatre modes suivant selon la disposition des enceintes.

• Mode NORMAL

Choisissez le mode NORMAL si vous utilisez des enceintes avant et arrière avec une petite enceinte centrale. Etant donné qu'une petite enceinte ne peut pas reproduire suffisamment de graves, le son des graves du canal central est fourni par les enceintes avant.

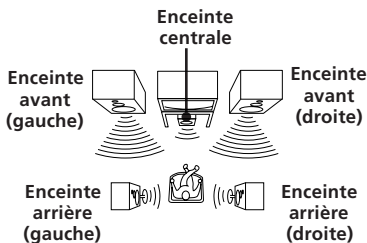

• Mode WIDE

Choisissez le mode WIDE si vous utilisez des enceintes avant et arrière avec une grande enceinte centrale. Le mode WIDE permet de profiter pleinement du son surround Dolby.

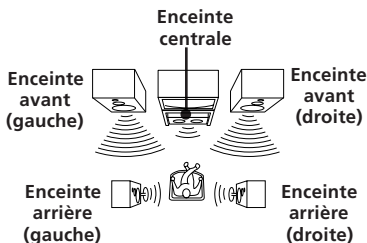

• Mode PHANTOM

Choisissez le mode PHANTOM si vous avez des enceintes avant et arrière mais pas d'enceinte centrale. Le son du canal central est fourni par les enceintes avant.

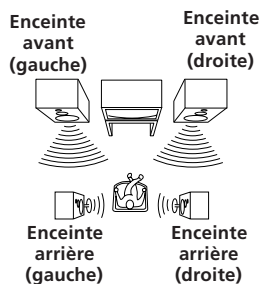

• Mode 3 CH LOGIC

Choisissez le mode 3 CH LOGIC si vous avez des enceintes avant et centrale mais pas d'enceintes arrière. Le son du canal arrière est fourni par les enceintes avant, ce qui permet de profiter un peu du son surround même sans enceintes arrière.

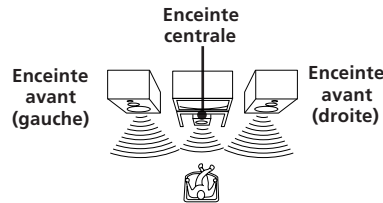

Temps de retard

C'est le temps qui s'écoule entre la sortie du son surround des enceintes avant et des enceintes arrière. En réglant le temps de retard des enceintes arrière, vous pouvez obtenir un effet de présence. Réglez un temps de retard plus long si les enceintes arrière se trouvent dans une petite pièce ou à proximité de la position d'écoute et réglez un temps de retard plus court si les enceintes arrière se trouvent dans une grande pièce ou loin de la position d'écoute.

Surround Dolby Pro Logic

C'est un système de décodage du son surround Dolby utilisé pour les programmes TV et les films. Comparé au système surround Dolby précédent, le nouveau système surround Dolby Pro Logic améliore l'image sonore grâce à l'utilisation de quatre canaux séparés: les effets sonores hors-écran (off-screen), les dialogues sur écran (on-screen), le panorama gauche-droite et la musique. Ces canaux manipulent le son afin d'accentuer l'action en temps réel. Pour pouvoir profiter pleinement de l'effet Dolby Pro Logic, vous devez avoir au moins deux enceintes arrière et/ou une enceinte centrale. Vous devez également régler le mode de canal central approprié.

Surround Dolby

C'est un système de codage et de décodage du son surround Dolby pour usage grand public. Le système surround Dolby décode les canaux supplémentaires des pistes sonores codées en surround Dolby des films vidéo et des programmes TV pour produire des effets sonores et des échos qui donnent l'impression de se trouver au cœur de l'action.

L'ampli-tuner propose le surround Dolby comme champ sonore pré-réglé. Si vous avez des enceintes arrière ou centrale, nous vous conseillons de personnaliser le champ sonore surround Dolby en sélectionnant le mode de canal central approprié pour pouvoir profiter pleinement du son surround Dolby Pro Logic.

Niveau d'effet

C'est la combinaison du niveau des premières réflexions et de la réverbération. Vous pouvez régler ce niveau d'effet en 6 étapes. Le fait de sélectionner un niveau plus élevé rend la pièce plus "vivante", tandis qu'un niveau plus faible rend la pièce plus "neutre".

Page de mémoire

C'est une mémoire interne qui conserve les stations de radio pré-réglées. Cet ampli-tuner comprend 3 pages de mémoire (A, B et C). Vous pouvez mémoriser jusqu'à 10 stations FM ou AM sur chaque page de mémoire, soit 30 stations au total.

Paramètre

C'est une composante du son, comme le timbre ou le temps de retard, qui permet de créer l'image sonore. Vous pouvez personnaliser les champs sonores pré-réglés en réglant les paramètres selon les conditions d'écoute.

Station pré-réglée

C'est une station de radio mémorisée dans l'ampli-tuner. Une fois que vous avez pré-réglé une station, il n'est plus nécessaire de l'accorder. Chaque station a un numéro de pré-réglage, ce qui permet de les retrouver rapidement.

Télécommande programmable

C'est une télécommande qui peut "apprendre" les signaux de commande d'un autre appareil. Ceci permet de commander non seulement des appareils Sony mais également les appareils d'autres fabricants en programmant les signaux de commande de ces appareils.

Champ sonore

C'est le son produit par un ou des appareils de source dans un environnement donné, créé par les sons directs et réfléchis et l'acoustique de la pièce. L'ampli-tuner comprend 6 champs sonores pré-réglés (PRO LOGIC, MOVIE, MUSIC 1, MUSIC 2, SPORTS et GAME) pour pouvoir bénéficier facilement du son surround.

Index de station

C'est un nom attribué à des stations pré-réglées. Vous pouvez regrouper des stations pré-réglées en leur attribuant le même index.

Son surround

Le son surround comprend trois éléments: le son direct, le son immédiatement réfléchi (premières réflexions) et le son réverbéré (réverbération). Ces trois éléments sont affectés par l'acoustique de la pièce. La combinaison de ces trois éléments permet de recréer l'ambiance sonore d'une salle de concert.

• Types de son

Premières réflexions Réverbération

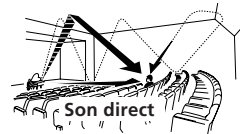

- Evolution du son des enceintes arrière

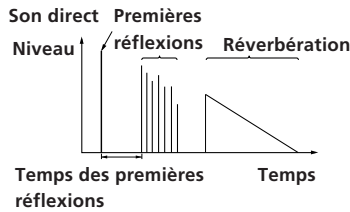

Tonalité d'essai

Ce signal émis par l'ampli-tuner permet de régler le volume des enceintes. La tonalité d'essai fonctionne comme suit:

- Dans un système avec une enceinte centrale (modes NORMAL/WIDE/3 CH LOGIC)

La tonalité sort par l'enceinte avant gauche, l'enceinte centrale, l'enceinte avant droite, puis les enceintes arrière.

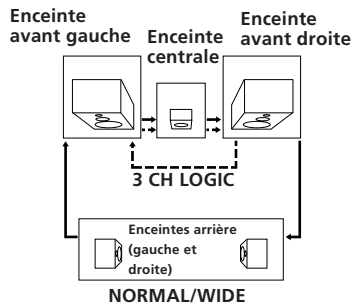

- Dans un système sans enceinte centrale (mode PHANTOM)

La tonalité d'essai sort par les enceintes avant et arrière alternativement.

Enceintes avant (gauche et droite)

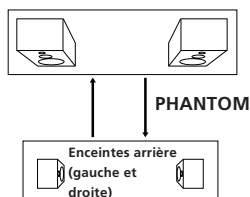

Index

A

Accord automatique 26
 Accord de stations pré-réglées 27
 Accord. *Voir* Réception radio
 Attribution d'un nom. *Voir* Indexation

B

Balayage
 liste CD 38
 stations pré-réglées 27
 stations radio 26

C

Champ sonore
 personnalisation 33
 pré-réglé 30
 Connexions. *Voir* Raccordements
 Copie. *Voir* Enregistrement

D

Déballage 8
 Démarrage automatique 41
 Dolby Pro Logic
 optimisation 32
 surround 49

E

Enceintes
 emplacement 11
 impédance 12
 raccordement 11
 Enregistrement 28

F

Fonctionnement du changeur CD 37

G, H

Groupement de CD 37
 Guide de dépannage 46

I, J, K

Indexation
 CD 36
 source de programme 35
 station pré-réglée 35
 Indexation des stations 35

L

Lecture automatique 41

M

Macro-commandes 39
 Mémorisation de stations radio. *Voir* Préréglage
 Mode de canal central 32, 49
 3 CH LOGIC 32, 49
 NORMAL 32, 49
 PHANTOM 32, 49
 WIDE 32, 49
 Montage. *Voir* Enregistrement

N, O

Niveau d'effet 34, 49

P, Q

Page de mémoire 27
 Panneau arrière 9-13, 45
 Panneau avant 44
 Paramètre 34, 49
 Personnalisation d'un champ sonore 33
 Préréglage
 stations radio 26
 Programmation de codes IR
 17, 19, 22
 suppression d'un code 18, 21, 23

R

Raccordements
 antenne RC 9
 antennes AM/FM 10
 aperçu 8
 appareils audio 10
 au secteur 13
 enceintes 11
 répéteur IR 9
 téléviseur/magnétoscope 12
 Raccordement des antennes
 AM/FM 10
 RC 9
 Raccordement d'appareils audio 10
 Raccordement d'un téléviseur/magnétoscope 12
 Réception de la radio 26
 station pré-réglée 27
 Recherche d'un CD 38
 Réglage
 affichage sur écran 42,43
 paramètres 34
 sensibilité de la télécommande 42
 temps de retard 33
 timbre 33
 volume 24
 volume des enceintes 32, 34
 Répéteur IR 9, 44

S

- Sélection d'une source de programme 24
- Son surround 30, 49
- Son surround Dolby 32, 49
 - mode de canal central 32, 49
- Source de programme
 - indexation 35
 - sélection 24
- Station préréglée 49

T, U, V, W, X, Y, Z

- Télécommande 14-23, 40, 42
 - code de sécurité 15
 - commande sans téléviseur 40
 - contrôle d'un appareil d'une autre marque 17, 19, 22
 - contrôle d'un appareil Sony 17, 19
 - mise en place des piles 14
 - sensibilité 42
 - utilisation 15, 16
- Temporisateur 29
- Temps de retard 33, 49
- Tonalité d'essai 32, 50

ADVERTENCIA

Para evitar incendios y el riesgo de electrocución, no exponga la unidad a la lluvia ni a la humedad.

Precauciones

Seguridad

- Si dentro del receptor cae algún objeto sólido o líquido, desenchúfelo y haga que sea revisado por personal cualificado.

Fuentes de alimentación

- Antes de utilizar el receptor, compruebe si su tensión de alimentación es idéntica a la de la red local. La tensión de alimentación está indicada en la placa de características de la parte posterior del receptor.
- El receptor no se desconectará de la fuente de alimentación de CA (red) mientras permanezca enchufado a una toma de la misma, incluso aunque haya desconectado su alimentación.
- Cuando no vaya a utilizar el receptor durante mucho tiempo, desenchúfelo de la red. Para desconectar el cable de alimentación, tire del enchufe. No tire nunca del propio cable.
- Por motivos de seguridad, una de las cuchillas del enchufe es más ancha que la otra y solamente encajará en la toma de la red de una forma. Si no puede insertar completamente el enchufe en la toma de la red, póngase en contacto con su proveedor.
- El cable de alimentación de CA solamente deberá ser cambiado en un taller de reparaciones cualificado.

Ubicación

- No instale el aparato en un espacio cerrado, como una estantería para libros o un armario empotrado.
- Coloque el receptor en un lugar adecuadamente ventilado para evitar el recalentamiento interior y prolongar su duración útil.
- No coloque el receptor cerca de fuentes térmicas, ni sometido a la luz solar directa, polvo excesivo, ni a los golpes.
- No coloque nada sobre el receptor, ya que podría bloquear los orificios de ventilación y provocar su mal funcionamiento.

Operación

- Antes de conectar otros componentes, cerciórese de desconectar la alimentación de este receptor y de desconectarlo de la toma de la red.

Limpieza

- Limpie la caja, los paneles, y los controles con un paño suave ligeramente humedecido en una solución poco concentrada de detergente. No utilice ningún tipo de estropajos, polvos abrasivos, ni disolventes como alcohol o bencina.

Si tiene cualquier pregunta o problema en relación con su receptor, consulte a su proveedor Sony más cercano.

Descripción de este manual

Este manual de instrucciones es para los modelos STR-DE905G y STR-DE805G. Compruebe el número de su modelo observando la esquina superior derecha del panel frontal. Para fines de ilustración, en este manual se utiliza el STR-DE905G, y cualquier diferencia se indicará claramente en el texto, por ejemplo, "STR-DE905G solamente".

Convencionalismos

- En las instrucciones de este manual se describen los controles de visualización en pantalla. Usted también podrá utilizar los controles del receptor si poseen los mismos nombres u otros similares a los de visualización en pantalla.
- En este manual se utilizan los iconos siguientes:



Indica consejos y sugerencias para facilitar las tareas.

Este receptor posee el sistema Dolby Surround.

Fabricado bajo licencia de Dolby Laboratories Licensing Corporation. DOLBY, el símbolo de la doble D y PRO LOGIC son marcas de Dolby Laboratories Licensing Corporation.

ÍNDICE

Introducción

- Características 4
- Forma en la que trabaja el receptor: STR-DE905G 6
: STR-DE805G 7

Preparativos

- Desembalaje 8
- Descripción general de las conexiones 8
- Conexión de la antena de RC (STR-DE905G solamente) 9
- Conexión del repetidor de IR 9
- Conexión de antenas 10
- Conexión de componentes de audio 10
- Conexión de sistemas de altavoces 11
- Conexión de un televisor/videgrabadora 12
- Conexión de CA 13
- Antes de utilizar su receptor 13

Preparación y utilización del telemando

- Inserción de las pilas en el telemando: STR-DE905G 14
: STR-DE805G 14
- Prevención de interferencias entre múltiples telemandos (STR-DE805G solamente) 15
- Forma de utilizar el telemando: STR-DE905G 15
: STR-DE805G 16
- Registro de un televisor o un monitor 17
- Registro de equipos de audio/vídeo 19
- Programación de otros códigos de rayos infrarrojos (IR) (Programación de IR de usuario) 22

Operaciones básicas

- Selección de un componente 24
- Sintonía y memorización de emisoras de radiodifusión 26
- Grabación 28
- Utilización del cronodesconectador 29

Utilización de sonido perimétrico

- Introducción 30
- Utilización de campos acústicos programados 30
- Disfrute al máximo de sonido Dolby Pro Logic Surround 32
- Personalización de los campos acústicos 33

Operaciones avanzadas

- Utilización de las funciones de indización 35
- Operación de un cambiador de discos compactos 37
- Disfrute de dos componentes al mismo tiempo 38
- Operación secuencial automática de varios componentes (reproducción con macros) 39

Configuración y ajustes

- Operación remota de fuentes de audio sin televisor (destellador de control iluminado) 40
- Reproducción automática de fuentes (reproducción automática) 41
- Puesta automática en funcionamiento de una fuente al conectar la alimentación (inicio automático) 41
- Ajuste de la sensibilidad del telemando 42
- Selección de los parámetros de visualización 42
- Ajuste de la posición de la visualización en pantalla 43

Información adicional

- Descripción del panel frontal 44
- Descripción del panel posterior 45
- Solución de problemas 46
- Especificaciones 48
- Glosario 49
- Índice alfabético 50

Características

Control en pantalla de componentes de audio/vídeo

Los receptores de FM estéreo/FM-AM STR-DE905G y STR-DE805G son centros de audio/vídeo con una interfaz exclusiva. Conectando los receptores a su televisor, aparecerá una visualización en pantalla que le permitirá controlar los diversos componentes de audio/vídeo conectados. Utilice el telecomando para mover el puntero (icono en forma de mano) por la visualización en pantalla y seleccionar funciones.

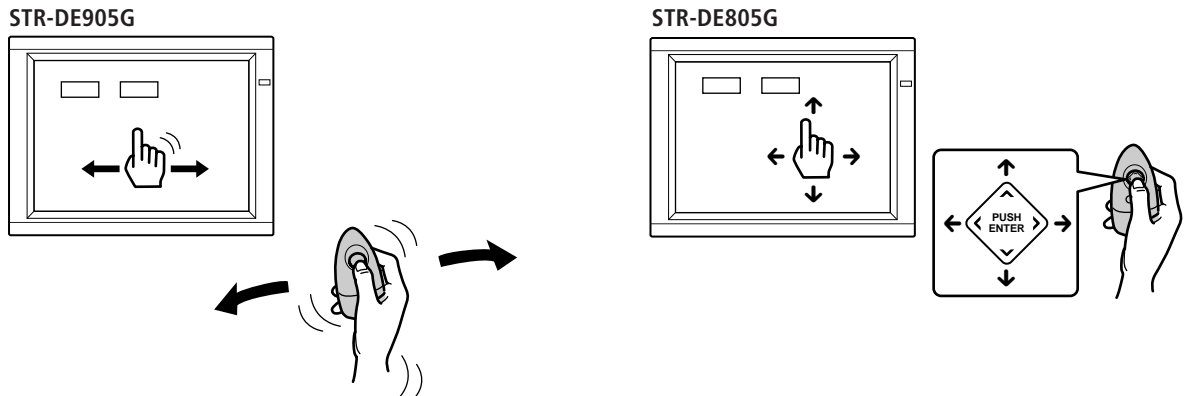

La visualización en pantalla de esta unidad le permitirá controlar componentes de audio/vídeo así como cualquier otro dispositivo que pueda controlarse mediante un telecomando de rayos infrarrojos, como aparatos de iluminación. Con respecto a los detalles sobre cómo controla el receptor otros equipos, consulte las páginas 6 y 7.

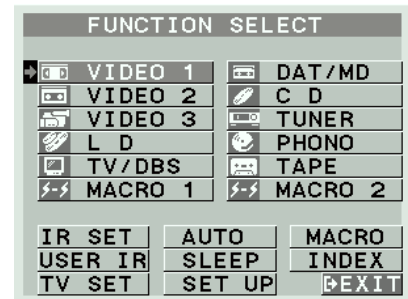
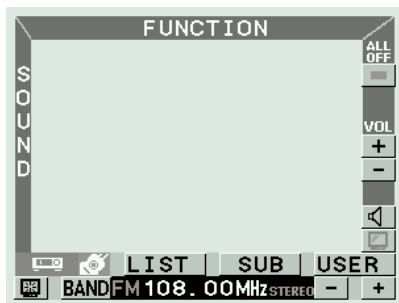

Gran variedad de campos acústicos, incluyendo el perimétrico Dolby Pro Logic

Como el receptor tiene preajustados 12 diferentes campos acústicos (como HALL, THETAER, ARENA, etc.), usted podrá disfrutar de excitantes efectos acústicos eligiéndolos simplemente en la pantalla SOUND FIELD SELECT. El receptor incorpora también un decodificador Dolby Pro Logic, por lo que podrá disfrutar de programas grabados en Dolby Surround con un efecto perimétrico similar al de una sala de cine.

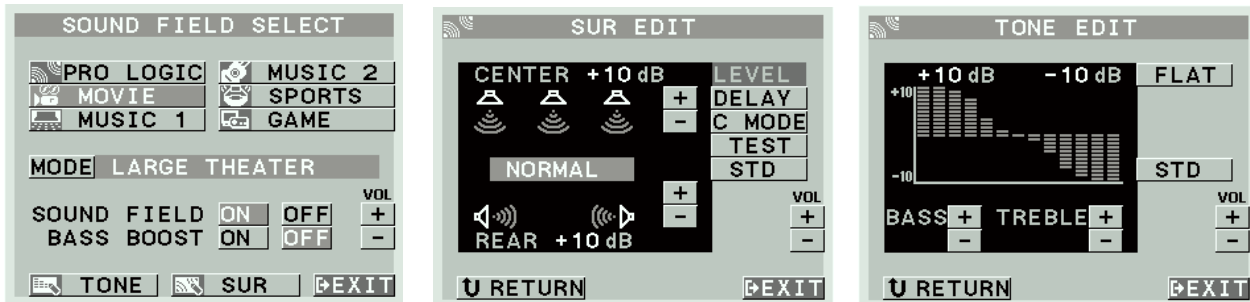

Control de cambiador de discos compactos

Si conecta un cambiador de discos compactos Sony provisto de terminal de control A1, podrá lograr acceso y visualizar la información de los discos almacenada en el cambiador de discos compactos por orden alfabético, por orden numérico, o por nombre de grupo. Usted también podrá seleccionar el disco que desee reproducir de la visualización en pantalla utilizando el telemando del receptor.



Forma en la que trabaja el receptor: STR-DE905G

Antes de poder utilizar el telemando para controlar el receptor, tendrá que conectar la antena de control remoto (RC), como se muestra a continuación.

Las vigas de hierro de las paredes y demás objetos metálicos pueden interferir en la recepción de señales de la antena de RC. Para evitar esto, mantenga la antena de RC a 50 cm por lo menos de cualquier objeto metálico.

Como este receptor utiliza operaciones con menús, tendrá que conectarle un televisor.

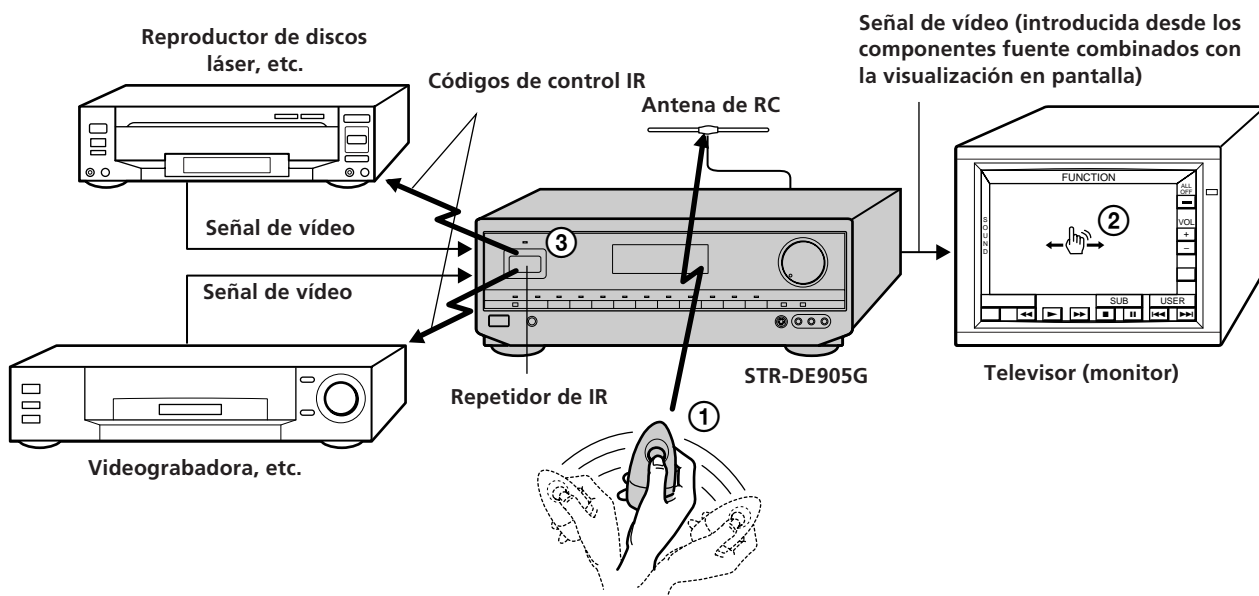

Operación en pantalla

- 1 El telemando emite una señal de radiofrecuencia (RF) continua que transmite cualquier movimiento del telemando al receptor a través de la antena de RC (1 de arriba).
- 2 Esto controla el movimiento del puntero (icono de mano) de la visualización en pantalla (2 de arriba).
- 3 Cuando mueva el puntero a un icono de la pantalla, y presione la tecla del telemando, el repetidor de rayos infrarrojos (IR) transmite el código de control IR correspondiente a la fuente de programas respectiva (3 de arriba).

Si la pantalla parpadea o si el puntero no se mueve

La señal de RF procedente del telemando está siendo obstruida y no llega a la antena de RC (1 de arriba). Cambie la posición de la antena de RC o acerque el telemando a dicha antena.

Si la fuente de programas falla en responder o la respuesta es lenta

El código de control IR del repetidor de IR no está alcanzando plenamente el receptor de rayos infrarrojos de la fuente de programas. Conecte el repetidor de IR extra (suministrado) y colóquelo encarado hacia la fuente de programa (consulte "Conexión del repetidor de IR" de la página 9).

Si algunos de los controles en pantalla programados no responden o son lentos, vuelva a grabar los códigos IR para tales teclas (consulte "Registro de equipos de audio/vídeo que no sean Sony" de la página 19).

Forma en la que trabaja el receptor: STR-DE805G

El telemando suministrado con el STR-DE805G utiliza rayos infrarrojos (IR) para controlar el receptor y la visualización en pantalla.

Como este receptor utiliza operaciones con menús, tendrá que conectarle un televisor.

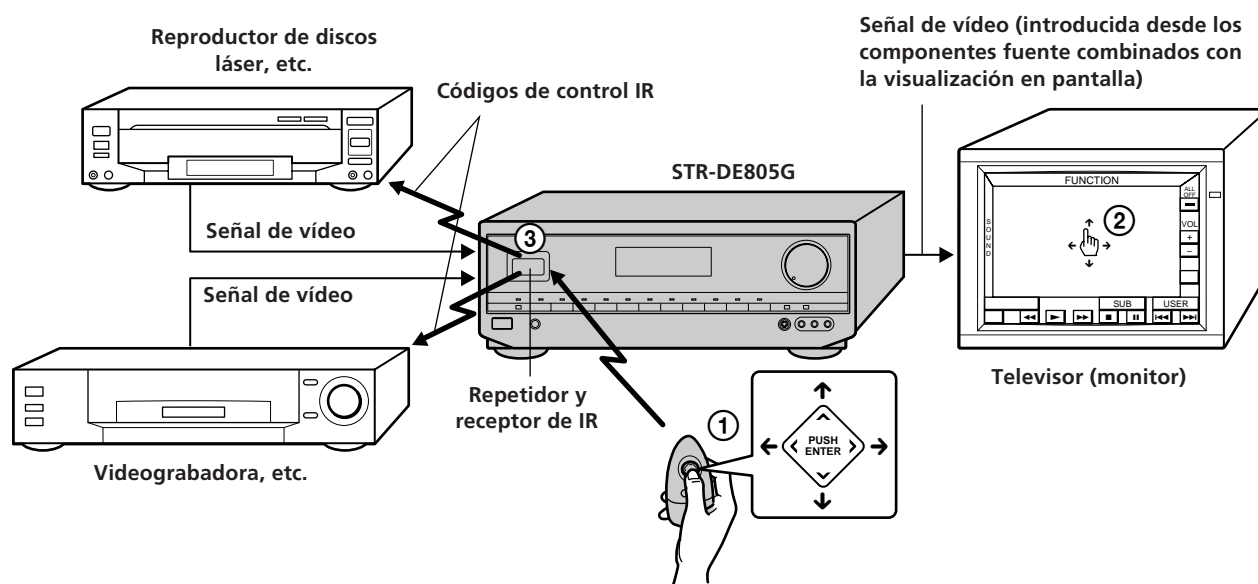

Operación en pantalla

- 1** El telemando de esta unidad emite señales de rayos infrarrojos (IR) cuando usted presiona la tecla de control de sentido (1 de arriba).
- 2** Esto controla el movimiento del puntero (icono de mano) de la visualización en pantalla (2 de arriba).
- 3** Cuando mueva el puntero a un icono de la pantalla, y presione el centro de la tecla de control de sentido, el repetidor de rayos infrarrojos (IR) transmitirá el código de control IR correspondiente a la fuente de programas respectiva (3 de arriba).

Si la pantalla no aparece o el puntero no se mueve al presionar la tecla de control de sentido

El código IR procedente del telemando no está alcanzando plenamente el receptor de rayos infrarrojos del receptor (1 de arriba). Cerciórese de que no haya obstáculos entre el telemando y el receptor.

Si la fuente de programas falla en responder o la respuesta es lenta

El código de control IR del repetidor de IR no está alcanzando plenamente el receptor de rayos infrarrojos de la fuente de programas. Conecte el repetidor de IR extra (suministrado) y colóquelo encarado hacia la fuente de programa (consulte "Conexión del repetidor de IR" de la página 9).

Si algunos de los controles en pantalla programados no responden o son lentos, vuelva a grabar los códigos IR para tales teclas (consulte "Registro de equipos de audio/vídeo que no sean Sony" de la página 19).

Desembalaje

Compruebe si ha recibido los accesorios siguientes con el receptor:

- Antena monofilar de FM (1)
- Antena de cuadro de AM (1)
- Telemando RM-VP1 (STR-DE905G solamente) (1)
- Telemando RM-VR1 (STR-DE805G solamente) (1)
- Pilas AA (R6) (2)
- Antena de control remoto (RC) (1) (STR-DE905G solamente)
- Repetidor de IR (1)
- Cable de vídeo (1)
- Guía de preparativos y operación básica (1)
- Adaptador de enchufe de CA (para el modelo de 220 V CA solamente) (1)

Descripción general de las conexiones

El receptor le permitirá conectar y controlar los componentes de audio/vídeo siguientes. Para conectar al receptor los componentes deseados, siga los procedimientos de las páginas especificadas. Para aprender la ubicación y el nombre de cada toma, consulte "Descripción del panel posterior" de la página 45.

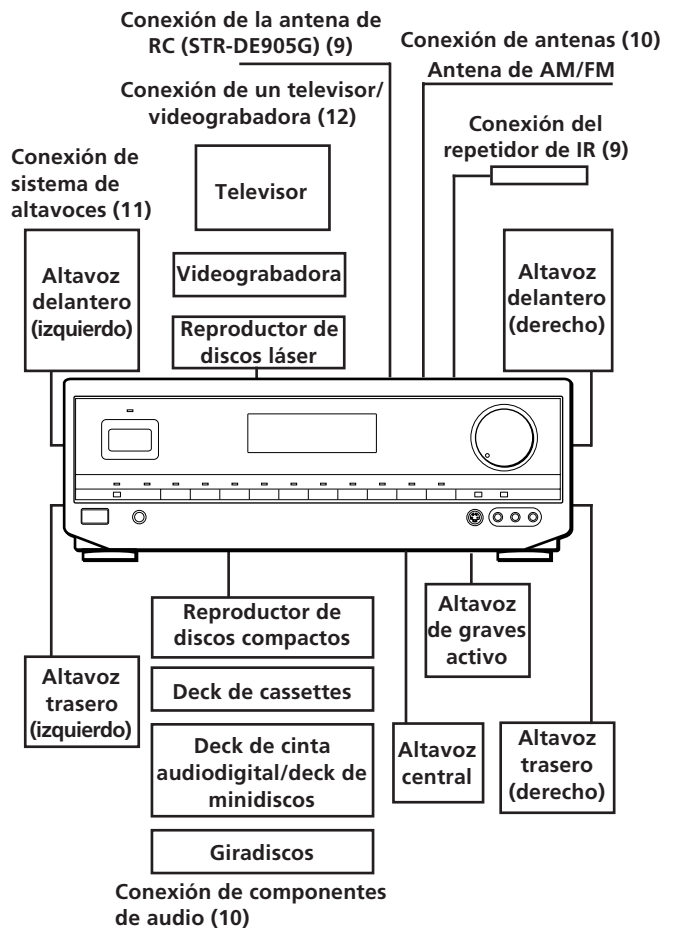

Antes de comenzar

- Antes de realizar cualquier conexión, desconecte la alimentación de todos los componentes.
- No conecte el cable de alimentación de CA antes de haber realizado todas las conexiones.
- Cerciérese de realizar conexiones firmes para evitar zumbidos y ruidos.
- Cuando conecte un cable de audio/vídeo, cerciérese de hacer coincidir las clavijas codificadas en color con las tomas apropiadas de los componentes. Amarilla (vídeo) a amarilla, blanca (canal izquierdo de audio) a blanca, y roja (canal derecho de audio) a roja.

Conexión de la antena de RC (STR-DE905G solamente)

Descripción general

En esta sección se describe cómo conectar la antena de RC al receptor. Como el telemando controla la unidad utilizando señales de radiofrecuencia (RF), tendrá que conectar la antena de control remoto (RC) a la unidad antes de poder utilizar el telemando.

Con respecto a la ubicación específica del terminal, consulte la ilustración siguiente.

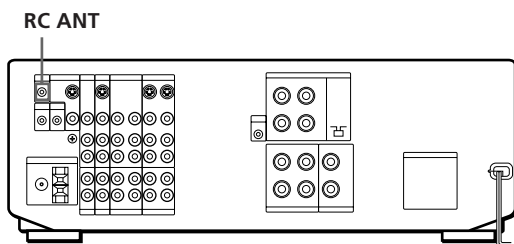

Conexión

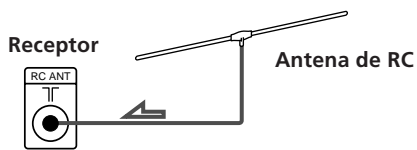

Para aumentar al máximo la eficacia de transmisión de las señales de RF:

- Coloque la antena de RC perpendicular a la trayectoria de la señal del telemando (consulte abajo).

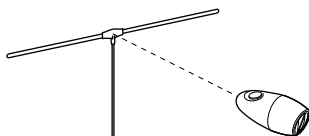

- Utilice el telemando dentro de unos 7 m de la antena de RC.
Si tiene dificultades en utilizar la visualización en pantalla dentro de esta distancia, cambie la posición de la antena de RC para mejorar la recepción.
- Mantenga la antena de RC a 50 cm por lo menos de objetos metálicos.

Conexión del repetidor de IR

Descripción general

En esta sección se describe cómo conectar el repetidor de rayos infrarrojos (IR) al receptor. El repetidor emite señales de rayos infrarrojos correspondientes a las emitidas por los telemandos suministrados con los respectivos componentes. Conecte este repetidor para obtener cobertura adicional si experimenta dificultades de control de cierto componente utilizando las funciones de control de visualización en pantalla (OSD) del receptor, o su instalación impide que el repetidor del panel frontal alcance todos los equipos que necesite controlar.

Con respecto a la ubicación específica del terminal, consulte la ilustración siguiente.

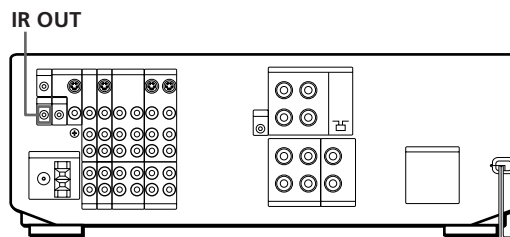

Conexiones

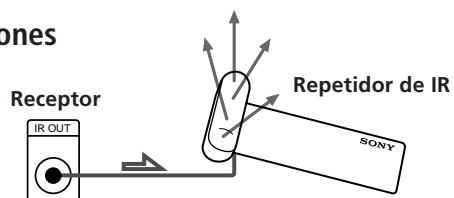

Notas

- Utilice la cinta adhesiva suministrada para asegurar el repetidor de IR de forma que quede encarado hacia el equipo que desee controlar.
- Si experimenta problemas de control del equipo conectado, es posible que las señales de rayos infrarrojos (IR) transmitidas desde el repetidor no alcancen el receptor de rayos infrarrojos del equipo respectivo. En tal caso, cambie la posición del repetidor de IR para acercarlo a tal componente del equipo.

Conexión de antenas

Descripción general

En esta sección se describe cómo conectar antenas de AM y FM al receptor. Si desea recibir emisiones de radiodifusión con este receptor, realice en primer lugar estas conexiones, y después vaya a las páginas siguientes.

Con respecto a la ubicación específica de los terminales, consulte la ilustración siguiente.

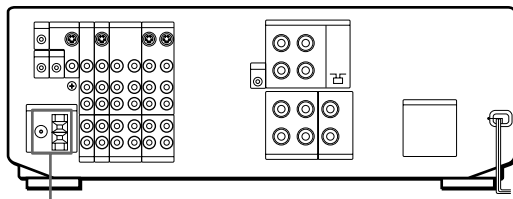

ANTENNA

¿Qué antenas se necesitan?

- Antena monofilar de FM (suministrada) (1)
- Antena de cuadro de AM (suministrada) (1)



Conexiones

Antena monofilar de FM

Después de haber conectado la antena monofilar de FM, manténgala lo más horizontalmente posible.

Receptor

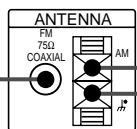

Antena de cuadro de AM

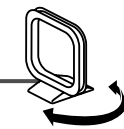

Ajuste la dirección



Si la recepción de AM es deficiente

Si la recepción se debilita debido a la construcción de hormigón armado de su apartamento o edificio, le recomendamos que adquiera y conecte una antena exterior Sony.



Si la recepción de FM es deficiente

Conecte un cable coaxial de 75 ohmios (no suministrado) a una antena exterior de FM.

Antena exterior de FM



Receptor

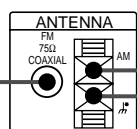

Antena de cuadro de AM



Nota

Para evitar la captación de ruido, mantenga la antena de cuadro de AM alejada de la unidad y del televisor.

Conexión de un conductor de puesta a tierra

Para evitar zumbidos, conecte un conductor de puesta a tierra (no suministrado) al terminal de puesta a tierra \hbar . Si ha conectado una antena exterior, cerciórese de conectar la puesta a tierra como protección contra rayos.

Nota

Para esta conexión solamente deberá utilizarse \hbar SIGNAL GND.

¿Qué hacer a continuación?

Si desea conectar otros componentes, vaya a la sección siguiente. Si solamente tiene planeado utilizar el receptor para escuchar la radio, vaya a "Conexión de sistemas de altavoces" de las páginas 11.

Conexión de componentes de audio

Descripción general

En esta sección se describe cómo conectar sus componentes de audio al receptor. Si desea utilizar el receptor como amplificador, realice estas conexiones. Con respecto a la ubicación específica de los terminales, consulte la ilustración siguiente.

CTRL A1

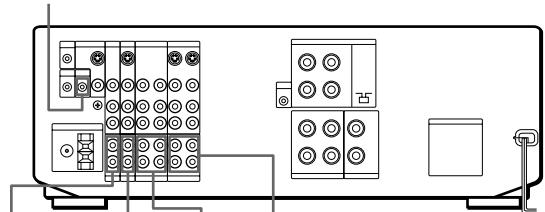

PHONO CD DAT/MD TAPE

¿Qué cables se necesitan?

Cables conectores de audio (no suministrados) (1 para el reproductor de discos compactos y el giradiscos, 2 para el deck de cassettes, el deck de cinta audiodigital, o el deck de minidisos)

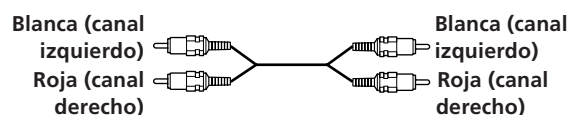

Conexiones

La flecha \Rightarrow indica el flujo de la señal.

Reproductor de discos compactos

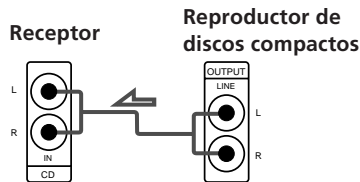

Deck de cassettes

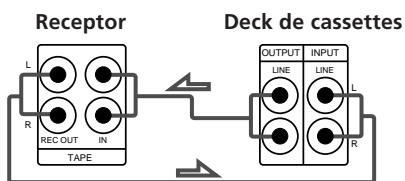

Deck de cinta audiodigital/deck de minidisos

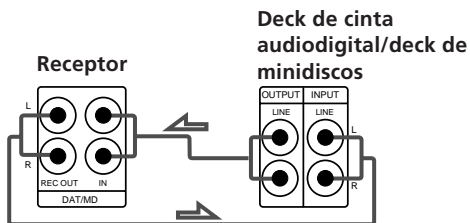

Giradiscos

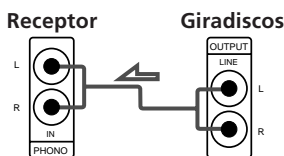

- Si su giradiscos posee conductor de puesta a tierra
Para evitar zumbidos, conecte el conductor de puesta a tierra al terminal SIGNAL GND \hbar del receptor.

Conexión de CONTROL A1

- Si posee un reproductor de discos compactos o un deck de cassettes Sony compatible con CONTROL A1
Utilice un cable CONTROL A1 (no suministrado) para conectar la toma S-LINK CTRL A1 del reproductor de discos compactos o del deck de cassettes a la toma S-LINK CTRL A1 del receptor. Con respecto a los detalles, consulte el manual separado "Sistema de control CONTROL-A1" y el Manual de instrucciones suministrado con su reproductor de discos compacto o su deck de cassettes.
- Si posee un cambiador de discos compactos Sony con selector COMMAND MODE
Si el selector COMMAND MODE del cambiador de discos compactos puede cambiarse entre CD 1, CD 2, y CD 3, cerciórese de ajustar el modo de mando a "CD 1" y de conectar el cambiador a las tomas CD del receptor. Sin embargo, si posee un cambiador de discos compactos Sony con terminales VIDEO OUT, ajuste el modo de mando a "CD 2" o "CD 3", y conecte el cambiador a los terminales para componente de vídeo (VIDEO 1, VIDEO 2, o LD) del receptor.

Conexión de sistemas de altavoces

Descripción general

En esta sección se describe cómo conectar sus altavoces al receptor. Aunque se requieren altavoces delanteros (izquierdo y derecho), el central y los traseros son opcionales.

La adición de un altavoz central y de altavoces traseros reforzará los efectos perimétricos. La conexión de un altavoz de graves activo aumentará la respuesta en graves.

Con respecto a la ubicación específica de los terminales, consulte la ilustración siguiente.

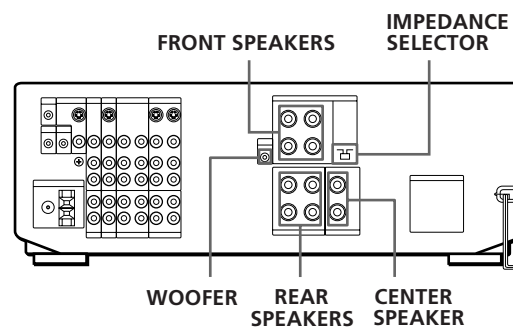

Para obtener el óptimo efecto de sonido perimétrico, coloque los altavoces como se muestra en la ilustración siguiente.

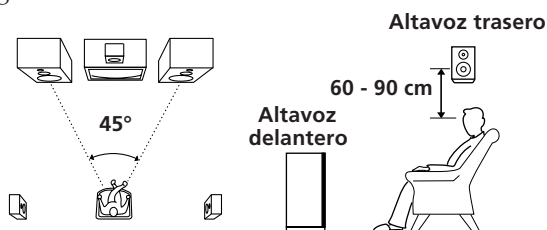

¿Qué cables se necesitan?

Cable de altavoz (no suministrado) (1 para cada altavoz)

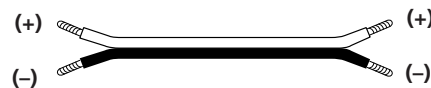

Retuerza unos 15 mm de los extremos pelados del cable. Cerciórese de hacer coincidir el conductor del cable de altavoz con el terminal apropiado del componente: + a + y - a -. Si invirtiese los conductores, el sonido se oíría distorsionado, y se produciría la carencia de graves.

(Continúa)

Conexiones

Altavoces delanteros

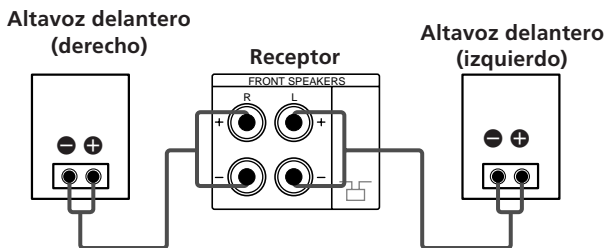

Altavoces traseros y central

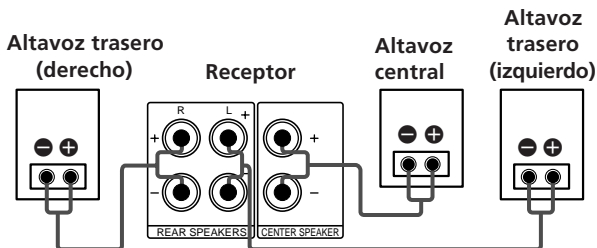

Altavoz de graves activo

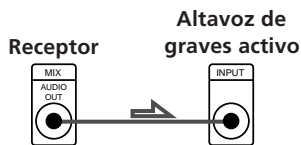

💡 Si su monitor de televisión utiliza altavoces separados

Usted podrá conectar uno de ellos a los terminales SURROUND OUT CENTER para conseguir sonido perimétrico Dolby Pro Logic Surround (consulte la página 32).

Selección de la impedancia

Ajuste IMPEDANCE SELECTOR para los altavoces delanteros como se indica en la tabla siguiente. Si no está seguro de la impedancia, consulte el manual de instrucciones de sus altavoces. (Esta información normalmente está impresa en una etiqueta en la parte posterior del altavoz.)

Si la impedancia nominal de su altavoz es	ponga IMPEDANCE SELECTOR en
entre 4 y 8 ohmios	4 Ω
de 8 ohmios o más	8 Ω

Conexión de un televisor/ videograbadora

Descripción general

En esta sección se describe cómo conectar componentes de vídeo al receptor.

Con respecto a la ubicación específica de los terminales, consulte la ilustración siguiente.

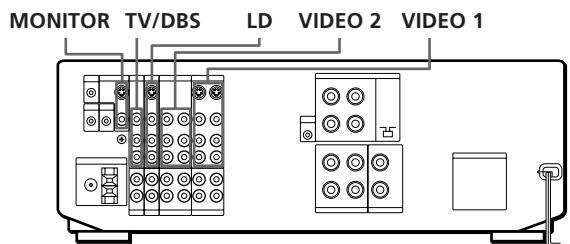

¿Qué cables se necesitan?

- Cable de audio/vídeo (no suministrado) (1 para el televisor o el reproductor de discos láser; 2 para la videograbadora)

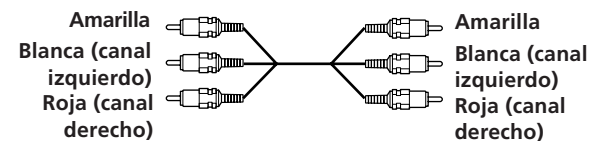

- Cable de vídeo (no suministrado) (1 para un televisor)



Conexiones

La flecha \Rightarrow indica el flujo de la señal.

Monitor

Si está utilizando su televisor como monitor, no conecte nada a las tomas TV/DBS IN, a menos que posea un televisor Sony con tomas TV OUT (con respecto a los detalles, consulte la página 25).

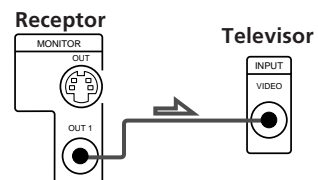

Sintonizador de TV o sintonizador del sistema de radiodifusión digital (DBS)

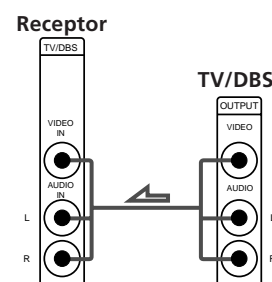

Videograbadora (a través de las tomas VIDEO 1)

Si posee dos videograbadoras, conecte la segunda a las tomas VIDEO 2. Si una de ellas posee sintonizador StarSight, cerciórese de conectar ésta a las tomas VIDEO 1.

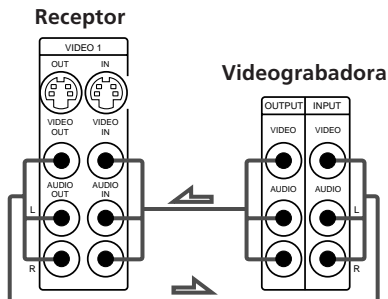
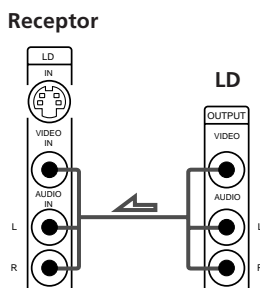
**Reproductor de discos láser****¿Qué hacer a continuación?**

Vaya a la sección siguiente para conectar el enchufe de CA y completar su sistema de teatro para el hogar.

Conexión de CA**Si su amplificador posee selector de tensión en el panel posterior**

Su amplificador funciona con 120, 220, o 240 V CA. Antes de conectar la unidad a una toma de la red, cerciórese de ajustar el selector de tensión del panel posterior de la unidad a la posición apropiada de acuerdo con la tensión de la red local.

**Conexión de los cables de alimentación**

Conecte el cable de alimentación de este receptor y de los componentes de audio/vídeo a tomas de la red.

Si conecta los otros componentes de audio a SWITCHED AC OUTLETS del receptor, éste podrá suministrar alimentación a los componentes conectados a fin de poder conectar/desconectar la alimentación de todo el sistema cuando conecte/desconecte la del receptor.

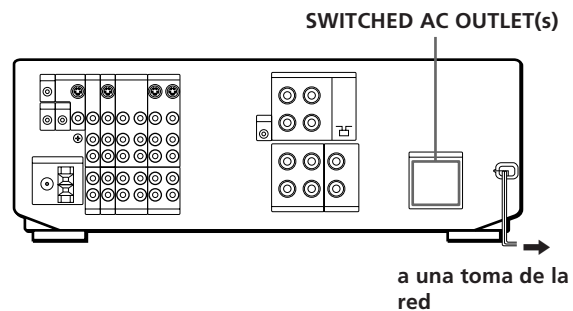
**Precaución**

Cerciórese de que el consumo de los componentes conectados al tomacorriente de CA del receptor no sobrepase el vataje indicado en el panel posterior. No conecte electrodomésticos de gran vataje, como planchas eléctricas, ventiladores, ni televisores a este tomacorriente.

¿Qué hacer a continuación?

Antes de utilizar el receptor, vaya a la sección siguiente para cerciorarse de que todos los controles estén ajustados en las posiciones apropiadas.

Antes de utilizar su receptor

Antes de comenzar a utilizar su receptor, cerciórese de haber:

- Girado MASTER VOLUME hasta la posición extrema izquierda (0).
- Puesto SPEAKERS en ON. (Con respecto a los detalles, consulte la página 44.)

Inserción de las pilas en el telemando: STR-DE905G

- 1 Abra la cubierta de la parte inferior del telemando.

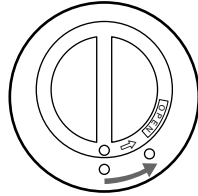

- 2 Inserte dos pilas de tamaño AA (R6) con la polaridad (+/-) correcta.

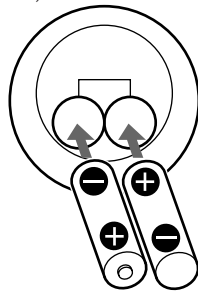

- 3 Cierre la cubierta empujándola (estará un poco desnivelada) y girándola hacia la derecha. La cubierta se bloqueará.

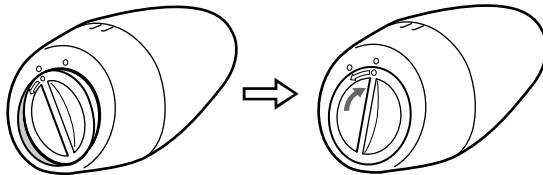

Después de haber insertado las pilas en el telemando

Colóquelo sobre una superficie plana durante unos 10 segundos para permitir que se calibren los circuitos internos.

Para evitar el daño que podría causar el electrólito de las pilas en caso de fugarse

Cuando no vaya a utilizar el telemando durante mucho tiempo, extráigale las pilas.

Duración de las pilas

- En funcionamiento normal, podrá esperarse que las pilas duren unos tres meses utilizando pilas SUM-3 (NS) Sony, y medio año utilizando pilas alcalinas AM-3 (NW) Sony. Como el telemando consumirá energía cada vez que usted lo tome y aparezca la visualización en pantalla, la duración útil de las pilas puede ser inferior a tres meses, dependiendo de cuánto utilice el telemando
- Cuando las pilas se debiliten, en el visualizador aparecerá LOW durante las visualizaciones en pantalla iniciales (pero posiblemente no aparezca en niveles más profundos de un menú). Cuando aparezca EMPTY, las pilas estarán prácticamente agotadas y habrá que reemplazarlas pronto.

Inserción de las pilas en el telemando: STR-DE805G

- 1 Abra la cubierta de la parte inferior del telemando.

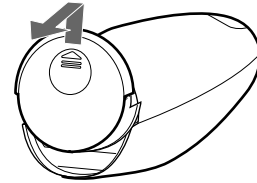

- 2 Inserte dos pilas de tamaño AA (R6) con la polaridad (+/-) correcta.

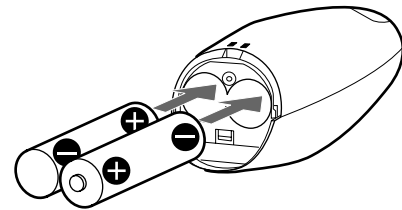

- 3 Cierre la cubierta.

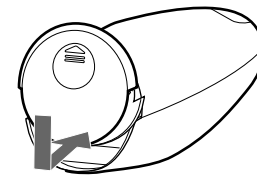

Para evitar el daño que podría causar el electrólito de las pilas en caso de fugarse

Cuando no vaya a utilizar el telemando durante mucho tiempo, extráigale las pilas.

Duración de las pilas

- En funcionamiento normal, podrá esperarse que las pilas duren unos tres meses utilizando pilas SUM-3 (NS) Sony, y medio año utilizando pilas alcalinas AM-3 (NW) Sony. Como el telemando consumirá energía cada vez que usted lo tome y aparezca la visualización en pantalla, la duración útil de las pilas puede ser inferior a tres meses, dependiendo de cuánto utilice el telemando
- No exponga el sensor de control remoto a la luz solar directa ni a la de aparatos de iluminación. Si lo hiciese podría producirse un mal funcionamiento.

Prevención de interferencias entre múltiples telemandos (STR-DE805G solamente)

Si usted utiliza dos o más receptores al mismo tiempo, es posible que ocurran interferencias entre las señales de RF, haciendo que las unidades funcionen de forma irregular. Usted podrá evitar esto asignando a todas las unidades un número de seguridad exclusivo que distinga la señal de cada unidad de las otras.

Para asignar un número de seguridad a cada unidad, realice el procedimiento siguiente.

- 1 Desconecte la alimentación de la unidad.
- 2 Vuelva a conectar la alimentación de la unidad manteniendo simultáneamente presionadas las teclas PHONO, CD, y TUNER del panel frontal. En el visualizador aparecerá "SECURITY No.". Introduzca un número de 0 a 15 presionando PHONO, CD, o TUNER del panel frontal. Cerciórese de que el número sea diferente al código de seguridad de otras unidades.
- 3 Después de algunos segundos, aparecerá "SECURITY OK!", indicando que tal código se ha registrado.
- 4 Introduzca el mismo número de seguridad en el telemando. Para ello, abra el compartimiento de las pilas y extraiga éstas. Usted verá un juego de interruptores como se muestra a continuación.

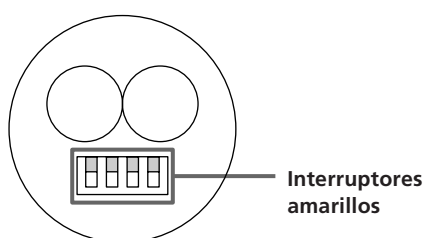

Utilice la punta de un bolígrafo, u otro objeto puntiagudo, para deslizar hacia arriba los interruptores apropiados para cada dígito del número de seguridad (consulte la gráfica ofrecida más adelante). Tenga en cuenta que todos los interruptores están hacia abajo para cero, y hacia arriba para quince.

- 5 Reinserte las pilas y coloque el telemando sobre una superficie plana durante unos 10 segundos.

SECURITY No.	Telemando	SECURITY No.	Telemando
0		8	
1		9	
2		10	
3		11	
4		12	
5		13	
6		14	
7		15	

Forma de utilizar el telemando: STR-DE905G

El telemando suministrado le permitirá controlar casi todas las operaciones del receptor. La utilización es sencilla, simplemente mueva el telemando en el sentido que desee mover el puntero (icono en forma de mano) de la visualización en pantalla. Coloque el puntero de forma que la punta del dedo quede colocada sobre uno de los ítems de la pantalla, y después presione y suelte rápidamente la tecla del telemando para "hacer clic" en el ítem.

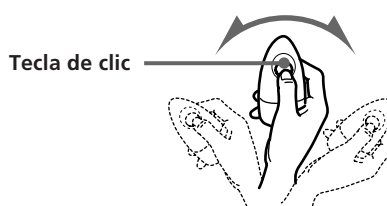
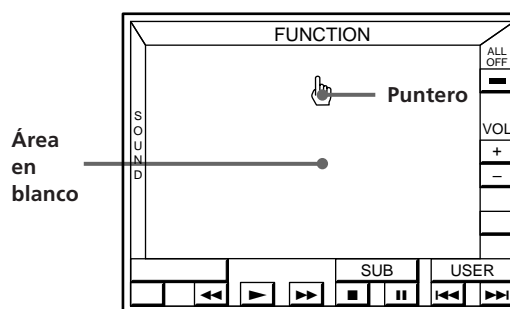

(Continúa)

Preparación y utilización del telecomando

Para conectar la alimentación del receptor

Presione la tecla de clic del telecomando una o dos veces para conectar la alimentación de la unidad.

Si la visualización en pantalla no aparece incluso después de haber insertado las pilas en el telecomando (consulte la página 14), reinserte las pilas y deje el telecomando sobre una superficie plana durante unos 10 segundos

Sugerencias para el manejo del telecomando

- Todo lo que necesitará hacer para dirigir el puntero es un ligero movimiento de la muñeca. (Consulte la ilustración anterior.)
- Sujete el telecomando con su tecla de "clic" hacia arriba, como se muestra a continuación. Si la tecla de clic está orientada diagonalmente, el puntero se moverá en el mismo sentido en el que mueva el telecomando.



- El puntero no se moverá si desplaza el telecomando a través de un plano, como se muestra a continuación.

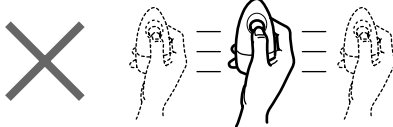

- La visualización en pantalla desaparecerá automáticamente unos segundos después de haber colocado el telecomando sobre una superficie plana. Para hacer que la visualización en pantalla desaparezca con mayor rapidez, coloque el puntero en el área en blanco, mantenga presionada la tecla de clic para que desaparezca la visualización, coloque el telecomando sobre una superficie plana, y suelte la tecla de clic. Para invocar la visualización en pantalla, tome el telecomando.

Notas

- El puntero se inmovilizará cuando mantenga presionada la tecla de clic.
- Si el puntero comienza a desplazarse por la pantalla cuando el telecomando esté estacionario, coloque el telecomando sobre una superficie plana hasta que desaparezca la visualización en pantalla. El puntero deberá comportarse normalmente la próxima vez que utilice el telecomando.
- Si su mano está muy seca, es posible que la visualización en pantalla no aparezca cuando toque la tecla de clic. En este caso presione la tecla de clic.

Precaución

Como el telecomando contiene circuitos y componentes delicados, no lo someta a cambios repentinos de temperatura ni a choques.

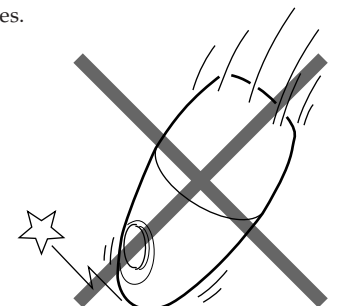

Forma de utilizar el telecomando: STR-DE805G

El telecomando suministrado le permitirá controlar casi todas las operaciones del receptor. La utilización es sencilla, simplemente presione una vez la tecla de control de sentido del telecomando para invocar la visualización en pantalla, y después presione la esquina de la tecla de control que represente el sentido en el que desee mover el puntero (icono en forma de mano) de la visualización en pantalla. Coloque el puntero de forma que la punta del dedo quede colocada sobre uno de los ítems de la pantalla, y después presione y suelte rápidamente el centro de la tecla de control de sentido para "hacer clic" en el ítem.

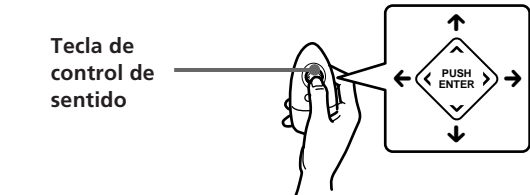
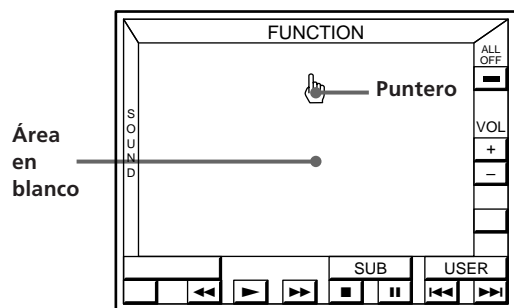

Para conectar la alimentación del receptor

Presione la tecla de control de sentido del telecomando una o dos veces para conectar la alimentación de la unidad.

Sugerencias para el manejo del telecomando

- No cubra el emisor de IR cuando utilice el telecomando.

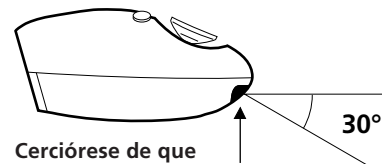

- Sujete el telecomando con su tecla de control de sentido hacia arriba, como se muestra a continuación.



- Para hacer que desaparezca la visualización en pantalla, coloque el puntero en el área en blanco, y presione el centro de la tecla de control de sentido.

Registro de un televisor o un monitor

Registro de un televisor o un monitor Sony

Si su televisor Sony puede controlarse con telemando de rayos infrarrojos, y está conectado al receptor a través de su toma de entrada de vídeo VIDEO 1, el registro del código IR será innecesario.

El registro de un televisor Sony será necesario en los casos siguientes

- Si su televisor Sony está conectado a través de una toma de entrada de vídeo diferente (como VIDEO 2). Para asegurar la operación apropiada, realice los pasos 1 a 3 siguientes, haga clic en VIDEO 1 2 3 para especificar la entrada de vídeo correcta en el paso 4, y después haga clic en RETURN o EXIT.
- Si está utilizando un televisor de pantalla amplia Sony (excepto para los clientes de Australia, Malasia, y Singapur). Para asegurar la operación apropiada, siga los pasos 1 a 3, haga clic en WIDE en el paso 4, y después RETURN o EXIT.

Registro de un televisor o un monitor que no sea Sony

Realice el procedimiento siguiente para que la alimentación de su televisor o monitor se conecte automáticamente cada vez que conecte la alimentación del receptor.

Registro

- 1 Conecte la alimentación del receptor y la del televisor. Cerciérese de que el selector de entrada del televisor esté ajustado a la entrada de vídeo.
- 2 Haga clic en FUNCTION del menú principal.

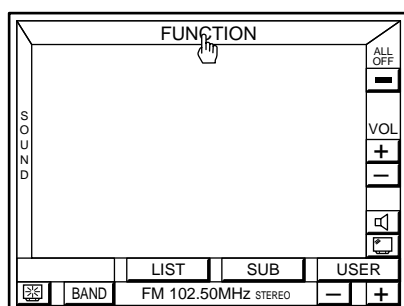

- 3 Haga clic en TV SET.

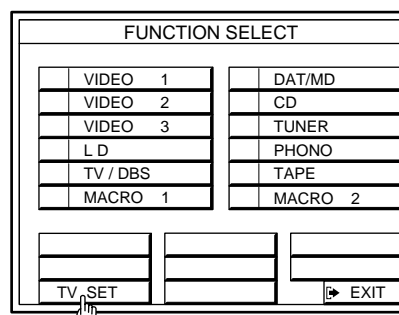

- 4 Haga clic en OTHER TV (o haga clic en "Sony TV" para un televisor Sony).

Modelos para Australia, Malasia, y Singapur

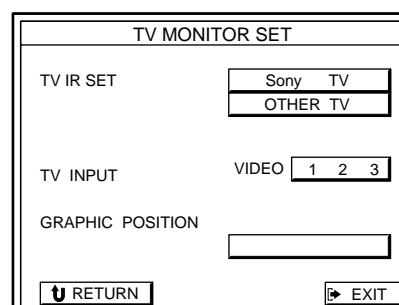

Otros modelos

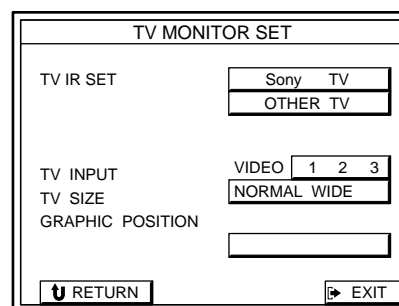

Si ha conectado el receptor a las tomas VIDEO 2 o 3 de su televisor o monitor

Haga clic en VIDEO 1 2 3 para especificar la entrada de vídeo correcta.

Si está utilizando un televisor de pantalla amplia

Haga clic en WIDE para especificar WIDE. (Esta operación no será necesaria para los clientes de Australia, Malasia, y Singapur.)

Si está utilizando un televisor Sony

Los códigos IR se programarán automáticamente y el registro habrá finalizado (haga clic en RETURN o EXIT).

Antes de ir al paso 5, cubra el sensor de IR del televisor para evitar la operación accidental. De lo contrario, la visualización en pantalla podría desaparecer durante el procedimiento de programación.

(Continúa)

- 5 Haga clic en START.

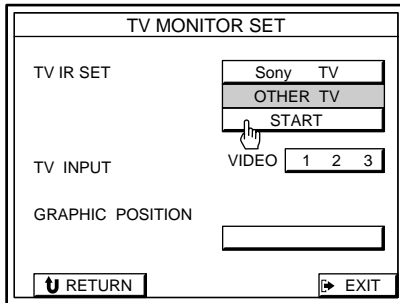

- 6 Cuando en la pantalla del televisor aparezca "PUSH YOUR COMMANDER", presione la tecla del telemando del televisor que corresponda a la tecla de control resaltada (p. ej., POWER).

Modelos para Australia, Malasia, y Singapur

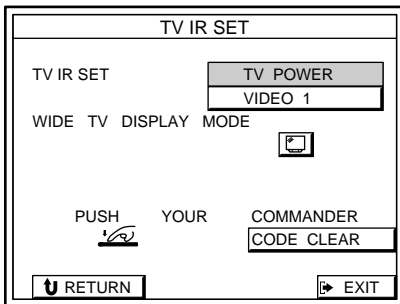

Otros modelos

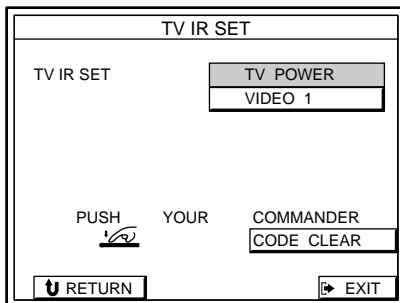

Cuando programe el código IR, apunte con el telemando hacia el sensor de IR del receptor desde una distancia no superior a 10 cm, y mantenga pulsada la tecla del telemando durante unos 5 segundos hasta que aparezca la instrucción "RELEASE YOUR COMMANDER".

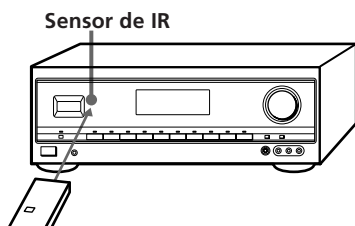

Mantenga el telemando apuntado horizontalmente hacia el sensor de IR hasta que el código se haya programado. Si inclinase o moviese el telemando durante el proceso de programación, es posible que el código de IR no se programase correctamente.

- 7 Repita este procedimiento para las teclas restantes que aparezcan en la pantalla del televisor. Si un código IR no se programó correctamente, el indicador de programación de códigos IR parpadeará.

Si el telemando de su televisor posee una tecla selectora de entrada independiente (p. ej. VIDEO 1)

Programa el código IR de esta tecla cuando aparezca la tecla VIDEO 1. Cuando conecte la alimentación del receptor, el televisor cambiará automáticamente a la entrada de vídeo.

Si su televisor no posee tecla selectora de entrada independiente, o posee una tecla selectora de entrada cíclica

Haga clic en EXIT para volver al menú principal. La entrada del televisor no podrá cambiarse automáticamente cuando conecte la alimentación del receptor. Cambie manualmente el televisor a la entrada de vídeo. Si programó un código IR para la tecla VIDEO 1, siga las instrucciones de "Para borrar un código IR específico" indicadas más adelante para borrar el código VIDEO 1.

Para volver al menú principal

Haga clic en EXIT.

Para retroceder al menú anterior

Haga clic en RETURN.

Para borrar códigos IR del televisor

Haga clic en CODE CLEAR.

- Para borrar un código IR específico
 - 1 Haga clic en SINGLE IR CODE CLEAR.
 - 2 Haga clic en la tecla que desee borrar.
Aparecerá "Are you sure?" para confirmación.
 - 3 Haga clic en YES para borrar el código.
En el visualizador aparecerá "CODE CLEAR!".
Para parar antes de borrar el código, haga clic en NO.
Para borrar otro código, repita los pasos 2 y 3.
- Para borrar todos los códigos IR del televisor
 - 1 Haga clic en TV IR CODE CLEAR.
Aparecerá "Are you sure?" para confirmación.
 - 2 Haga clic en YES para borrar los códigos.
En el visualizador aparecerá "CODE CLEAR!". Para parar antes de borrar los códigos, haga clic en NO.
- Para borrar todos los códigos IR
 - 1 Haga clic en ALL IR CODE CLEAR.
Aparecerá "Are you sure?" para confirmación.
 - 2 Haga clic en YES para borrar los códigos.
En el visualizador aparecerá "CODE CLEAR!". Para parar antes de borrar los códigos, haga clic en NO.

Nota

Algunos códigos IR pueden no haberse programado con éxito aunque en la pantalla del televisor aparezca "RELEASE YOUR COMMANDER". En este caso, pruebe a programar de nuevo el código IR. Si el código sigue sin poder programarse, siga el procedimiento descrito en "Programación de otros códigos de rayos infrarrojos (IR) (Programación de IR de usuario)" de la página 22.

Para cambiar de un televisor de otro fabricante a un televisor Sony

Conecte la toma MONITOR OUT del receptor a la toma de entrada VIDEO 1 del televisor Sony. Siga los pasos 1 a 3, y después haga clic en SONY TV en el paso 4. Haga clic en VIDEO 1 2 3 y/o WIDE para especificar VIDEO 1 y/o WIDE, si es necesario. Después haga clic en RETURN o EXIT.

Registro de equipos de audio/vídeo

Registro de equipos de audio/vídeo Sony

Si su equipo de audio y vídeo Sony puede controlarse con un telemando de rayos infrarrojos, conéctelo simplemente a las tomas mostradas en la tabla siguiente; el registro es innecesario.

Tomas del receptor	Equipos a conectarse
VIDEO 1	Videgrabadora 3 Sony (VHS)
VIDEO 2	Videgrabadora 1 Sony (BETA)
VIDEO 3	Videgrabadora 2 Sony (8 mm)
LD	Reproductor de discos láser Sony
TV/DBS	Sintonizador del sistema de radiodifusión digital (DBS) Sony
DAT/MD	Deck de cinta audiodigital Sony
CD	Reproductor de discos compactos Sony (CD 1)
TAPE	Deck de cassettes Sony
MONITOR	Televisor Sony (a través de su toma VIDEO 1)

El registro de productos Sony será necesario en los casos siguientes

- Cuando haya conectado un deck de minidiscos Sony a las tomas DAT/MD.
- Cuando haya conectado un producto de audio Sony compatible con CONTROL-A1.
- Cuando haya conectado un producto Sony a tomas que no sean las especificadas en la tabla anterior (p. ej., cuando haya conectado un reproductor de discos láser Sony a las tomas VIDEO 3).
- Cuando haya cambiado un equipo de audio o vídeo que no sea Sony por un producto Sony.

Notas

- Si su videgrabadora posee selector COMMAND CODE (para VTR 1, VTR 2, o VTR 3), ponga el selector en la posición apropiada. Si su videgrabadora posee sintonizador StarSight, cerciórese de ajustar el selector COMMAND CODE a VTR 3.

- Si su cambiador de discos compactos posee selector COMMAND MODE (para CD 1, CD 2, o CD 3), normalmente deberá ajustarse a "CD 1". Sin embargo, si su cambiador de discos compactos posee terminales VIDEO OUT, ajuste el modo de mando a "CD 2" o "CD 3" ("CD 3" solamente deberá utilizarse cuando realice conexiones con CONTROL-A1).

Registro de equipos de audio/vídeo que no sean Sony

Si conecta equipos de audio o vídeo de otros fabricantes, deberá programar los códigos IR utilizados por los equipos antes de poder controlarlos a través del receptor.

Usted podrá programar hasta 120 códigos IR; sin embargo, dependiendo del tipo de códigos registrados, el límite máximo puede ser inferior a 100. En las condiciones siguientes, puede resultar difícil o imposible programar hasta 120 códigos.

- Cuando programe los códigos IR de telemandos especiales tales como los de tipo tarjeta, o los telemandos de electrodomésticos tales como acondicionadores de aire.
- Cuando programe de telemandos con pilas débiles.
- Cuando programe códigos IR que hayan sido programados en un telemando programable (es decir, cualquier código IR no existente originalmente en el telemando respectivo).

Registro

- 1 Haga clic en FUNCTION del menú principal.

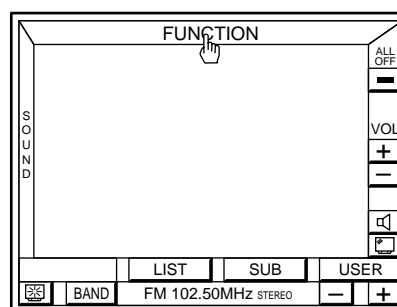

- 2 Haga clic en IR SET.

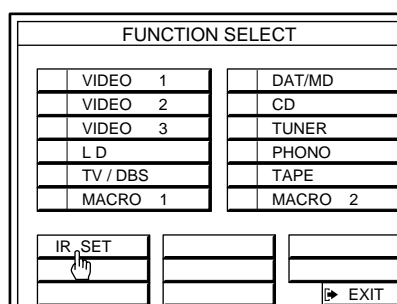

(Continúa)

Preparación y utilización del telemando

- 3 Haga clic en la función apropiada.

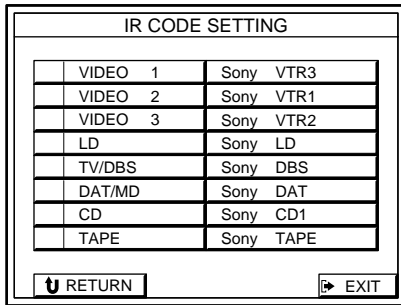

- 4 Haga clic en "Sony" para un producto Sony u OTHER para un producto que no sea Sony.

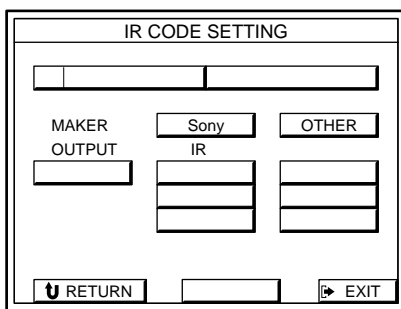

Si la fuente de programas es un producto Sony

Los códigos IR se programarán automáticamente y el registro habrá finalizado (haga clic en RETURN o EXIT). Para aprovechar las ventajas de componentes de audio compatibles con CONTROL-A1, tales como reproductores de discos compactos multidisco, haga clic en CONTROL-A1 para seleccionar CONTROL-A1.

- 5 Haga clic en la fuente de programas respectiva.

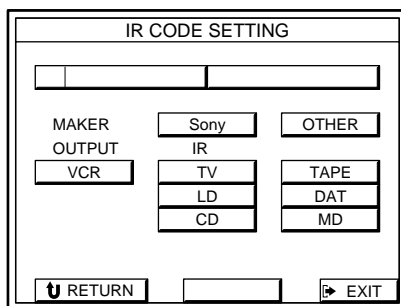

Si el equipo no es un deck de vídeo ni un reproductor de discos láser

Cubra el sensor de IR del equipo para evitar la operación accidental durante el procedimiento de programación, haga clic en SART, y vaya al paso 6.

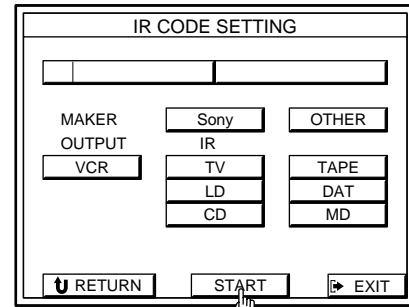

Si el equipo es un deck de vídeo o un reproductor de discos láser

- 1 Haga clic en START.

Aparecerá una lista de otros fabricantes.

- 2 Haga clic en el fabricante del equipo respectivo, y los códigos IR para tal fuente de programas se registrarán automáticamente. (Si el fabricante no está en la lista, cubra el sensor de IR del equipo para evitar la operación accidental durante el procedimiento de programación, haga clic en "OTHER", y vaya al paso 6.

- 3 Haga clic en TEST.

Si la alimentación de la fuente de programas seleccionada se conecta, significará que los códigos IR se han registrado. Esto finalizará el procedimiento.

Si la alimentación de la fuente de programas no se conecta, haga clic en la tecla numérica situada al lado del nombre del fabricante para seleccionar otro número, y después vuelva a hacer clic en TEST. Si la alimentación de la fuente de programas continúa sin conectarse, cubra el sensor de IR del equipo para evitar la operación accidental durante el procedimiento de programación, haga clic en "OTHER", y vaya al paso 6.

Cuando utilice un deck de vídeo de otro fabricante (Modelos para Australia, Malasia, y Singapur)

Compruebe si el telemando suministrado utiliza teclas -/-- o 1- y 2- para introducir canales de televisión de 2 canales.

Como los códigos de -/-- o 1- y 2- no están previamente programados en esta unidad, realice la operación siguiente para programarlos manualmente.

- 1 Seleccione el fabricante (como se indica en el paso 2 anterior).

2 Haga clic en -/-- CODE SET.

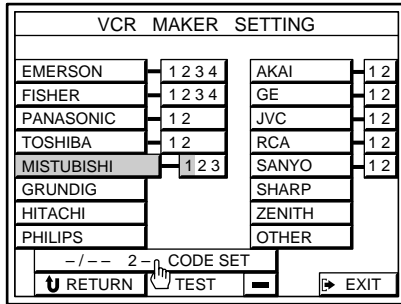

3 Cuando en la pantalla del televisor aparezca "PUSH YOUR COMMANDER", presione la tecla del telemando de su videograbadora que corresponda a la tecla de control resaltada en la pantalla del televisor (con respecto a los detalles, consulte el paso 6).

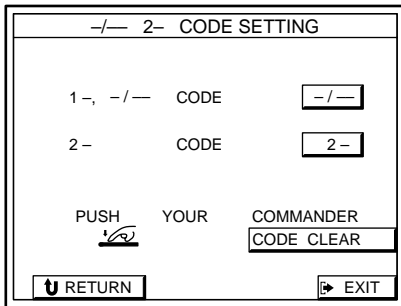

6 Cuando en la pantalla del televisor aparezca "PUSH YOUR COMMANDER", presione la tecla del telemando de su equipo de audio/vídeo que corresponda a la tecla de control resaltada en la pantalla del televisor.

[] es el interruptor POWER.

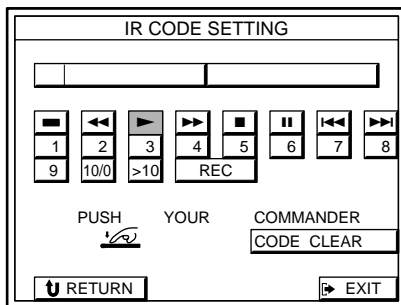

Cuando programe el código IR, apunte con el telemando hacia el sensor de IR del receptor desde una distancia no superior a 10 cm, y mantenga pulsada la tecla del telemando durante unos 5 segundos hasta que aparezca la instrucción "RELEASE YOUR COMMANDER" y el indicador de programación de códigos IR se apague.

Sensor de IR

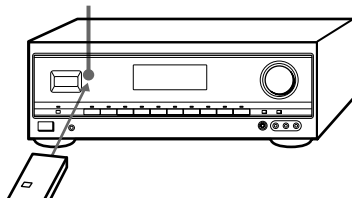

Mantenga el telemando apuntado horizontalmente hacia el sensor de IR hasta que el código se haya programado.

Si inclinase o moviese el telemando durante el proceso de programación, es posible que el código de IR no se programase correctamente.

Repita este procedimiento para las teclas restantes

Después de haber programado todos los códigos IR, reaparecerá el menú IR CODE SETTING.

Para programar códigos IR especiales que no aparezcan como controles en la pantalla

Consulte "Programación de otros códigos de rayos infrarrojos (IR) (Programación de IR de usuario)" de la página 22.

7 Repita los pasos 3 a 6 para programar códigos IR de otras fuentes de programas.

Para volver al menú principal

Haga clic en EXIT.

Para retroceder al menú anterior

Haga clic en RETURN.

Para borrar códigos IR del televisor

Haga clic en CODE CLEAR.

- Para borrar un código IR específico
 - 1 Haga clic en SINGLE IR CODE CLEAR.
 - 2 Haga clic en la tecla que desee borrar.
Aparecerá "Are you sure?" para confirmación.
 - 3 Haga clic en YES para borrar el código.
En el visualizador aparecerá "CODE CLEAR!".
Para parar antes de borrar el código, haga clic en NO.
- Para borrar otro código, repita los pasos 2 y 3.
- Para borrar todos los códigos del componente actual (p. ej., OTHER CD)
 - 1 Haga clic en (OTHER CD) IR CODE CLEAR.
Aparecerá "Are you sure?" para confirmación.
 - 2 Haga clic en YES para borrar los códigos.
En el visualizador aparecerá "CODE CLEAR!".
Para parar antes de borrar los códigos, haga clic en NO.
- Para borrar todos los códigos IR
 - 1 Haga clic en ALL IR CODE CLEAR.
Aparecerá "Are you sure?" para confirmación.
 - 2 Haga clic en YES para borrar los códigos.
En el visualizador aparecerá "CODE CLEAR!".
Para parar antes de borrar los códigos, haga clic en NO.

Si los códigos IR no funcionan como era de esperar

- Vuelva a realizar el procedimiento de programación para asegurarse de que los códigos IR fueron programados correctamente.
- Si experimenta dificultades al operar las teclas INPUT, las numéricas, o ENTER de un deck de vídeo o un reproductor de discos láser después del registro automático con la lista de fabricantes en el paso 5, programe manualmente los códigos IR para tal fabricante como se indicó en el paso 6.

(Continúa)

Preparación y utilización del telemando

- En algunos reproductores de discos láser hechos por otros fabricantes, las teclas ►► y ◀◀ pueden no funcionar correctamente incluso después del registro automático con la lista de fabricantes en el paso 5. Cuando suceda esto, realice el paso 6 para programar manualmente los códigos IR para las teclas ►► y ◀◀, así como cualquier otra tecla que desee utilizar con el reproductor de discos láser.
- Si registra una fuente de reproducción como TOSHIBA 2 o RCA 2, no podrá conectar ni desconectar la alimentación del televisor utilizando el telemando del receptor (la alimentación no se conectará cuando haga clic en TEST).
- Algunos códigos IR pueden no haberse programado con éxito aunque en la pantalla del televisor aparezca "RELEASE YOUR COMMANDER". En este caso, pruebe a programar de nuevo el código IR. Si el código sigue sin poder programarse, siga el procedimiento descrito en "Programación de otros códigos de rayos infrarrojos (IR) (Programación de IR de usuario)" de la página 22.
- La unidad puede no ser capaz de registrar códigos IR con formas de onda especiales producidas en ciertos telemandos.

Notas

- No registre el mismo tipo de componente (p. ej., un reproductor de discos láser) en varias funciones diferentes.
- La unidad emite una señal IR que cancela la función de reproducción automática de fuentes de programas, tales como reproductores de discos láser y de discos compactos, diseñados para iniciar la reproducción en el momento de conectar su alimentación. Para activar la función de reproducción automática, active la función de reproducción automática (AUTO PLAY) del receptor.
- Mantenga el sensor de rayos infrarrojos alejado de lámparas fluorescentes y de la luz solar directa. De lo contrario, es posible que los códigos IR no se registren.
- Aunque desconecte el cable de alimentación del tomacorriente de CA, los códigos registrados permanecerán en la memoria durante unas dos semanas. Si desaparecen, en la pantalla del televisor aparecerá "ALL CLEAR!" la próxima vez que conecte la alimentación del receptor.
- No utilice el telemando suministrado con el STR-DE805G cuando en la pantalla del televisor aparezca "PUSH YOUR COMMANDER" en el paso 6. La programación de códigos IR del telemando suministrado podría causar el mal funcionamiento del STR-DE805G.

Programación de otros códigos de rayos infrarrojos (IR) (Programación de IR de usuario)

Utilice el menú USER IR CODE SETTING para programar cualquier código que no haya podido programar en "Registro de equipos de audio/vídeo".

Éstos podrán incluir códigos para 4 equipos de audio y vídeo, así como otros tipos de equipos, de prácticamente cualquier fabricante. El procedimiento siguiente le permitirá programar hasta 20 códigos IR de usuario.

- 1 Haga clic en FUNCTION del menú principal.
- 2 Haga clic en USER IR.

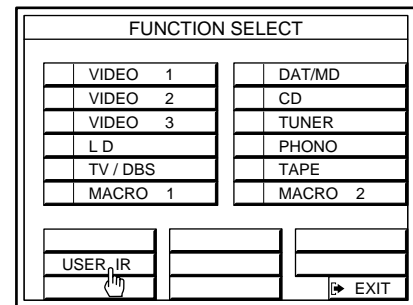

- 3 Haga clic en A B C D para seleccionar una página de códigos IR de usuario, y después INDEX.

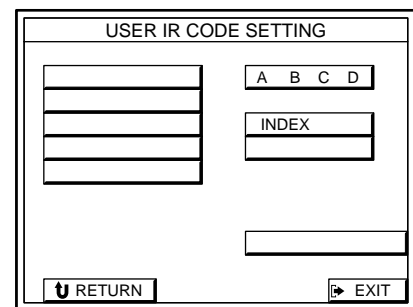

- 4 Deletree el nombre para el código IR haciendo clic en cada carácter por orden. El nombre se almacenará automáticamente.

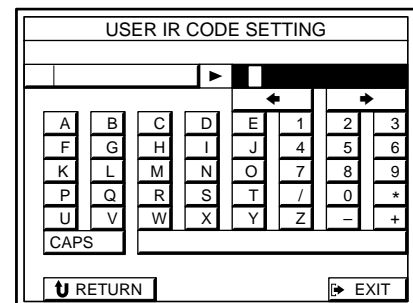

Para introducir un espacio

Haga clic en la barra espaciadora.

Para cambiar entre mayúsculas y minúsculas

Haga clic en CAPS.

Si ha cometido un error

Haga clic en ◀ o ▶ para mover el cursor hasta el carácter que desee cambiar, y después haga clic en el carácter correcto (o haga clic en la barra espaciadora para borrar el carácter).

- 5** Después de haber introducido el nombre, haga clic en RETURN para volver al menú USER IR CODE SETTING.
Repita los pasos 3 a 5 hasta que haya introducido los nombres de todos los códigos IR que desee programar.

- 6** Haga clic en el nombre del primer código IR.

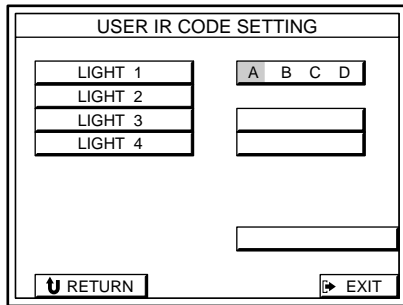

Antes de ir al paso 7, cubra el sensor de IR del equipo respectivo para evitar la operación accidental durante el procedimiento de programación.

- 7** Haga clic en START.
Cuando en la pantalla del televisor aparezca "PUSH YOUR COMMANDER", presione la tecla que desee programar.

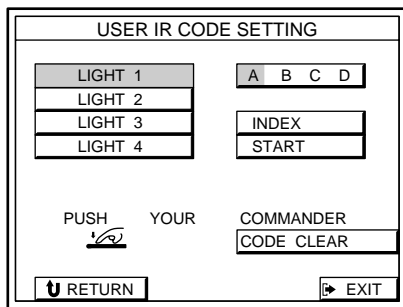

Cuando programe el código IR, apunte con el telemando hacia el sensor de IR del receptor desde una distancia no superior a 10 cm, y mantenga pulsada la tecla del telemando durante unos 5 segundos hasta que aparezca la instrucción "RELEASE YOUR COMMANDER" y se apague el indicador de programación de códigos IR.

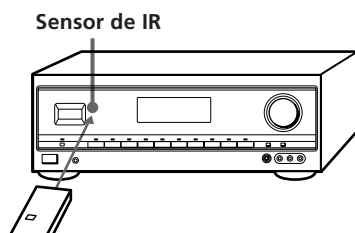

Mantenga el telemando apuntado horizontalmente hacia el sensor de IR hasta que el código se haya programado.
Si inclinase o moviese el telemando durante el proceso de programación, es posible que el código de IR no se programase correctamente.

Repita este procedimiento para las teclas restantes

Después de haber programado todos los códigos IR, reaparecerá el menú IR CODE SETTING.

Para volver a programar un código IR específico

Haga clic en la tecla en la que haya programado el código IR, y después START.

Para borrar códigos IR

Haga clic en CODE CLEAR.

- Para borrar un código IR específico
 - 1 Haga clic en SINGLE IR CODE CLEAR.
 - 2 Haga clic en la tecla que desee borrar.
Aparecerá "Are you sure?" para confirmación.
 - 3 Haga clic en YES para borrar el código.
En el visualizador aparecerá "CODE CLEAR!".
Para parar antes de borrar el código, haga clic en NO.
- Para borrar todos los códigos IR de usuario
 - 1 Haga clic en USER IR CODE CLEAR.
Aparecerá "Are you sure?" para confirmación.
 - 2 Haga clic en YES para borrar los códigos.
En el visualizador aparecerá "CODE CLEAR!".
Para parar antes de borrar los códigos, haga clic en NO.
- Para borrar todos los códigos IR
 - 1 Haga clic en ALL IR CODE CLEAR.
Aparecerá "Are you sure?" para confirmación.
 - 2 Haga clic en YES para borrar los códigos.
En el visualizador aparecerá "CODE CLEAR!".
Para parar antes de borrar los códigos, haga clic en NO.

Notas

- Aunque desconecte el cable de alimentación del tomacorriente de CA, los códigos registrados permanecerán en la memoria durante unas dos semanas. Si desaparecen, en la pantalla del televisor aparecerá "ALL CLEAR!" la próxima vez que conecte la alimentación del receptor.
- El interruptor de alimentación de algunos acondicionadores de aire utiliza dos códigos IR independientes, incluso aunque haya un solo interruptor. Si no puede desconectar la alimentación del acondicionador de aire con el código IR programado para el interruptor de conexión/desconexión, repita el procedimiento y programe los códigos IR de conexión y desconexión de la alimentación por separado.
- La operación de los telemandos de algunos acondicionadores de aire requiere el intercambio bidireccional de señales con el propio acondicionador de aire. Aunque es posible programar los códigos IR de tales telemandos en la unidad, su utilización puede no resultar en la operación normal del acondicionador de aire.
- La unidad puede no ser capaz de registrar códigos IR con formas de onda especiales producidas en ciertos telemandos.

Selección de un componente

Para escuchar o contemplar un componente conectado, vaya al menú de selección de funciones y haga clic en la fuente de programas deseada.

Antes de comenzar, cerciórese de haber:

- Conectado la antena de RC (STR-DE905G solamente), el emisor de IR, y todos los componentes con seguridad y correctamente como se indicó en las páginas 9 a 13.
- Registrado los códigos IR para los componentes conectados como se indicó en las páginas 17 a 23.
- Girado MASTER VOLUME hasta la posición extrema izquierda (0) para evitar dañar los altavoces.

1 Tome el telemando y presione la tecla una o dos veces para conectar la alimentación del receptor. La alimentación de su televisor deberá conectarse automáticamente. Si no se conecta, consulte las páginas 17 y 18 para registrar su televisor.

2 Haga clic en FUNCTION del menú principal.

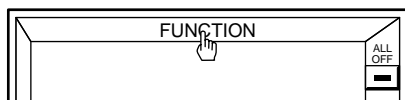

3 Haga clic en el componente deseado. El componente iniciará automáticamente la reproducción.

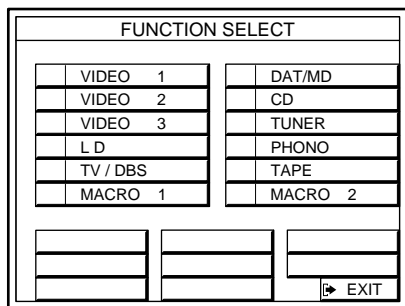

Para escuchar o contemplar	haga clic en
videocintas	VIDEO 1, VIDEO 2 o VIDEO 3
discos láser	LD
programas de televisión	TV/DBS
cintas audiodigitales (DAT) o minidiscos (MD)	DAT/MD
discos compactos (CD)	CD
programas de radiodifusión	TUNER
discos analógicos	PHONO*1
cassettes de audio analógicos	TAPE*2

*1 Cuando seleccione PHONO, no aparecerán teclas de control.

*2 El icono de cinta se volverá verde durante la escucha de cintas.

Para volver al menú principal

Haga clic en EXIT.

- 4** Haga clic en VOL + o - para ajustar el volumen. Para ajustar el volumen de los altavoces del televisor, utilice el control de volumen del mismo.

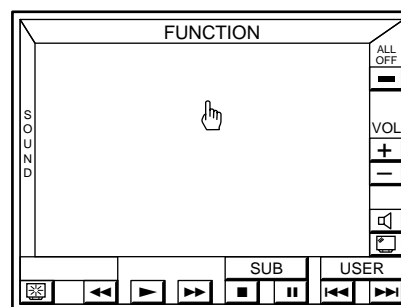

Teclas de control

Para controlar el componente seleccionado

Las teclas de control de la parte inferior de la pantalla funcionarán como telemando para el componente seleccionado. Haga clic en la tecla que represente la operación deseada. Con respecto a los detalles sobre la operación, consulte el manual de instrucciones suministrado con el componente que esté controlando.

Para ver otras teclas de control para el componente seleccionado

Haga clic en SUB.

Para ejecutar comandos IR programados desde otros telemandos

- 1 Haga clic en USER.
- 2 Haga clic en repetidamente A B C D para hacer que se visualice el comando deseado.
- 3 Haga clic en la tecla para el comando respectivo. Para programar códigos IR desde otros telemandos, consulte la página 22.

Para silenciar el sonido

Haga clic en . El icono cambiará a y se volverá verde. En el visualizador del receptor aparecerá "MUTE ON" y después "MUTING". Para volver a activar el sonido, haga clic en de nuevo el icono.

Para desconectar la alimentación del televisor cuando esté escuchando una fuente de audio

Haga clic en de la esquina inferior izquierda. Con respecto a los detalles sobre la operación remota sin el televisor, consulte "Operación remota de fuentes de audio sin televisor (destellador de control iluminado)" de la página 40.

Para desconectar la alimentación del componente seleccionado

Haga clic en de la esquina inferior izquierda.

Para desconectar la alimentación de todos los componentes

Haga clic en ALL OFF .

Si usted posee componentes cuya alimentación solamente se conecta cuando se presiona la tecla de reproducción, la alimentación no se desconectará cuando haga clic en ALL OFF si la función AUTO PLAY (consulte la página 41) esté desactivada. En este caso, haga clic en y después la tecla de reproducción ().

Notas

- La función AUTO PLAY ha sido ajustada en fábrica para iniciar la reproducción del componente inmediatamente después de haber sido seleccionado. Para desactivar AUTO PLAY, consulte la página 41.
- Los componentes del mismo tipo se controlarán simultáneamente con los controles de la pantalla. Por ejemplo, si utiliza los controles de la pantalla para iniciar la reproducción de uno de dos reproductores de discos láser Sony de la sala, el otro también iniciará la reproducción al mismo tiempo.
- Si un componente no responde, puede deberse a que los códigos IR procedentes del repetidor de IR no alcanzan plenamente el componente fuente seleccionado. Cuando suceda esto, cambie la posición del repetidor de IR o de la fuente de programas.

Contemplación de programas de televisión o de vídeo

Cuando contemple programas de televisión o de vídeo, le recomendamos que reproduzca la parte de audio a través del receptor en vez del altavoz de su televisor. Esto le permitirá aprovechar las ventajas de los efectos de sonido perimétrico del receptor, como el perimétrico Dolby, y usted podrá utilizar el telemando del receptor para controlar el sonido.

Desconecte los altavoces de su televisor antes de comenzar a fin de poder disfrutar de sonido perimétrico desde su receptor.

Contemplación de programas de televisión

Usted podrá utilizar el sintonizador de televisión incorporado en su deck de vídeo para contemplar programas de televisión utilizando las operaciones en pantalla del receptor.

- 1 Seleccione la función apropiada (p. ej., "VIDEO 2").
- 2 Haga clic en TV ➔ de los controles de videograbadora de la parte inferior de la pantalla.
El panel de control cambiará a los controles de televisor del deck de vídeo.
- 3 Haga clic en CH - o + para cambiar el canal.
Para volver a los controles de la videograbadora, haga clic en VTR ➔.

Recomendamos que cambie a los controles de la videograbadora antes de cambiar las funciones. Si usted sale directamente de los controles del televisor al menú FUNCTION SELECT, la función AUTO PLAY (página 41) no trabajará la próxima vez que seleccione el deck de vídeo como fuente de programas.

 **Para seleccionar directamente una emisora de televisión cuando contemple programas de televisión utilizando el sintonizador incorporado de su videograbadora**

Haga clic en SUB del panel de control del deck de vídeo para hacer que se visualicen los controles de selección directa.

Para los modelos para Australia, Malasia, y Singapur: Cuando utilice una videograbadora que no sea Sony, cerciórese de programar manualmente los códigos de -/-- o 1- o 2-, como se indica en la página 20.

Estos códigos no han sido previamente programados en esta unidad.

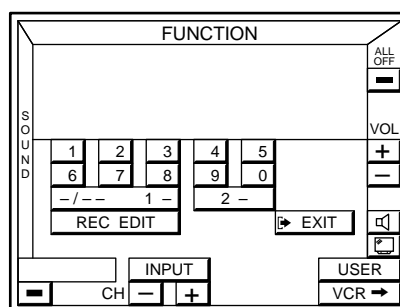
**Contemplación de programas de televisión utilizando un televisor Sony (con tomas TV OUT)**

Cuando haya conectado un televisor Sony con tomas TV OUT, conecte las tomas TV OUT a las tomas TV/DBS IN de esta unidad, y después ajuste la función TV/DBS a "Sony TV". Esto le permitirá contemplar programas de televisión seleccionando la función TV/DBS. Además, utilice la función VIDEO LABEL del televisor para ajustar la toma de entrada de vídeo (p. ej., VIDEO 1 IN) conectada a la toma MONITOR OUT de esta unidad a "RECEIVER". Si su televisor Sony no posee tomas TV OUT, consulte "Contemplación de programas de televisión" más arriba y utilice el sintonizador de televisión incorporado en su deck de vídeo para contemplar programas de televisión.

Control de un sintonizador del sistema de radiodifusión digital (DBS) Sony

Antes de controlar el sintonizador del sistema de radiodifusión digital (DBS), los códigos IR para la función que representa el sintonizador del sistema de radiodifusión digital (DBS) deberán ajustarse a "Sony DBS". La función TV ha sido ajustada en fábrica a Sony DBS (para programar una función diferente a Sony DBS, consulte la página 19).

- 1 Seleccione la función apropiada (p. ej., TV).
- 2 Haga clic en TV ➔.
- 3 Haga clic en CURSOR MENU.

Aparecerá el panel de control del sintonizador del sistema de radiodifusión digital (DBS).

Los iconos del menú del cursor poseen la misma función que los del sintonizador del sistema de radiodifusión digital (DBS) (excepto SELECT, que substituye a la tecla de introducción). Para mover el cursor de DBS haga clic en el marco de los bordes de la pantalla.

Para saltar entre los canales actual y anterior, haga clic en JUMP.

Control de las funciones StarSight de una videograbadora Sony

Antes de poder controlar las funciones StarSight, los códigos IR para la función que representa el sintonizador StarSight deberán ajustarse a "Sony VTR 3". La función VIDEO 1 ha sido ajustada en fábrica a "Sony VTR 3" (para programar una función diferente a Sony VTR 3, consulte la página 19).

- 1 Seleccione la función apropiada (p. ej., "VIDEO 1").
- 2 Haga clic en TV ➔.
- 3 Haga clic en STAR ➔.

Aparecerá el panel de control de StarSight.

Para mover el cursor de StarSight haga clic en el marco de los bordes de la pantalla.

(Continúa)

Para cambiar a la entrada de vídeo de una vicegrabadora Sony

Haga clic en el icono INPUT del panel de control de la vicegrabadora.

De forma similar, para contemplar programas de televisión después de haber visto una cinta de vídeo, pare la vicegrabadora, haga clic en INPUT, y después utilice los controles en pantalla para seleccionar la posición de programa deseada.

Para cambiar el tamaño de la pantalla cuando utilice un monitor de televisión de pantalla amplia

Para los modelos para Australia, Malasia, y Singapur:

Haga clic repetidamente en  para seleccionar el tamaño de pantalla deseado.

Para otros modelos:

Haga clic en  para hacer que se visualice el panel de control WIDE TV DISPLAY, y después haga clic en la tecla para el modo de visualización deseado.

Esta operación solamente será posible cuando "TV SIZE" del menú TV MONITOR SET esté ajustado a WIDE (consulte la página 17).

Selección de un componente utilizando los controles del panel frontal

- 1 Presione POWER para conectar la alimentación del receptor.
- 2 Presione la tecla para el componente que desee utilizar.

Para escuchar o contemplar	presione
videocintas	VIDEO 1, VIDEO 2 o VIDEO 3
discos láser	LD
programas de televisión	TV/DBS
cintas audiodigitales (DAT) o minidiscos (MD)	DAT/MD
cassettes de audio analógicos	TAPE MONITOR
discos compactos (CD)	CD
programas de radiodifusión	TUNER
discos analógicos	PHONO

- 3 Conecte la alimentación del componente, por ejemplo, un reproductor de discos compactos, e inicie la reproducción.



Para escuchar con auriculares

Conecte los auriculares a la toma PHONES y ponga el interruptor SPEAKERS en OFF.

Sintonía y memorización de emisoras de radiodifusión

Este receptor le permitirá sintonizar y memorizar emisoras de radiodifusión desde la visualización en pantalla. Usted podrá almacenar hasta 30 FM o AM, e invocarlas más tarde con un simple clic. Para asignar nombres a la emisoras memorizadas, consulte la página 35.

Antes de comenzar, cerciórese de haber:

- Conectado la antena de RC, emisor de IR, y todos los componentes con seguridad y correctamente como se indicó en la página 9 (STR-DE905G solamente).
- Conectado antenas de FM/AM al receptor como se indicó en la página 10.

- 1 Haga clic en FUNCTION del menú principal.
- 2 Haga clic en TUNER.
- 3 Haga clic en BAND para seleccionar FM o AM.

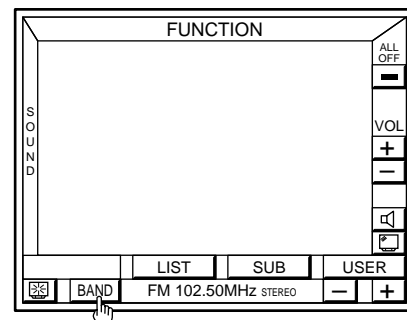

- 4 Haga clic en SUB, y después TUNE MODE MANUAL/AUTO para seleccionar el modo de sintonía. Para la sintonía manual de emisoras, seleccione MANUAL. Para la sintonía automática de emisoras, seleccione AUTO.

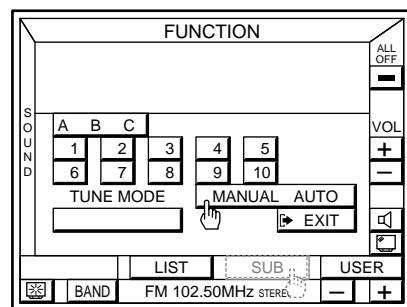

- 5 Para sintonizar una emisora, haga clic en + o - al lado de la frecuencia.

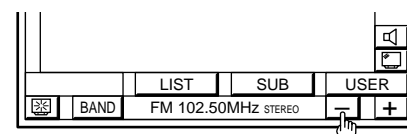

- 6 Haga clic en LIST para hacer que se visualice la lista de la memoria.

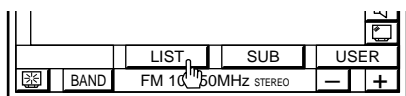

- 7 Haga clic en repetidamente A B C para seleccionar la página (A, B, o C) cuando desee almacenar la emisora.

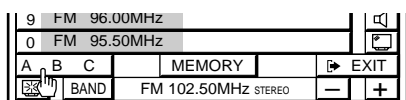

- 8 Haga clic en MEMORY. MEMORY pasará a color rojo.

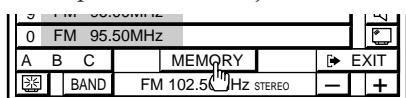

- 9 Haga clic en la tecla (0 a 9) en la que desee almacenar la emisora. La tecla se encenderá y la emisora se almacenará.

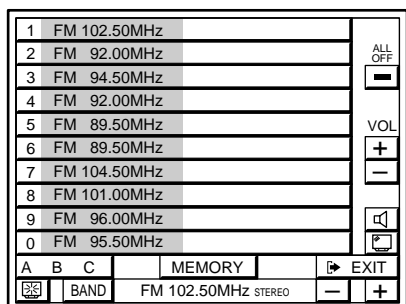

- 10 Repita los pasos 4 a 10 para memorizar hasta 30 emisoras.

Durante la sintonía automática

Cuando sintonice pasando cualquier extremo de la banda, el receptor saltará automáticamente al extremo opuesto y continuará explorando en el mismo sentido. Cada vez que se reciba una emisora, el receptor parará la exploración. Para continuar explorando, vuelva a hacer clic en el icono.

Para cambiar una emisora memorizada

Memorice una nueva emisora en el número que desee cambiar.

Nota

Si deja el cable de alimentación de CA desconectado durante aproximadamente una semana, las emisoras memorizadas se borrarán de la memoria del receptor, y usted tendrá que volver a memorizarlas.

Para contemplar programas de televisión con emisión simultánea en FM

Cerciórese de sintonizar el programa de emisión simultánea en el televisor (o la videgrabadora) y en el receptor.

Sintonía de emisoras memorizadas (sintonía memorizada)

- 1 Haga clic en FUNCTION del menú principal.
- 2 Haga clic en TUNER.
- 3 Haga clic en LIST.
- 4 Haga clic en repetidamente A B C para hacer que se visualice la emisora deseada.
- 5 Haga clic en la tecla (0 a 9) para la emisora respectiva.

Para invocar emisoras memorizadas desde el menú SUB

- 1 Haga clic en SUB.
- 2 Haga clic en repetidamente A B C para seleccionar la página de memoria.
- 3 Haga clic en el número de la emisora deseada.

Sintonía de emisoras memorizadas utilizando los controles del panel frontal

- 1 Presione POWER para conectar la alimentación del receptor.
- 2 Presione TUNER para seleccionar "TUNER". Se sintonizará la última emisora recibida.
- 3 Presione PRESET TUNING +/- para sintonizar la emisora memorizada deseada.

Grabación

Este receptor facilita la grabación en/desde los componentes conectados al mismo. Usted no tendrá que conectar directamente los componentes de reproducción y grabación: después de haber seleccionado una fuente de programas en el receptor, usted podrá grabar y editar desde la visualización en pantalla como lo haría utilizando los controles de cada componente.

Antes de comenzar, cerciórese de que todos los componentes estén adecuadamente conectados.

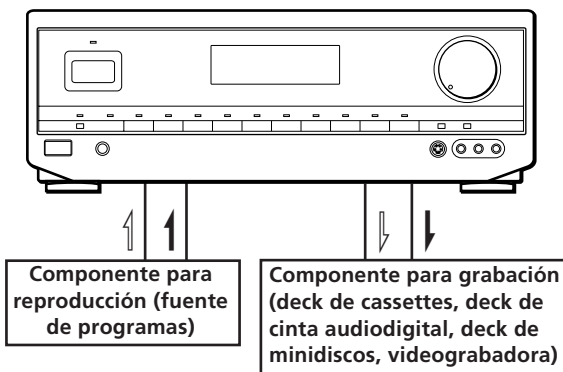

↔: Flujo de la señal de audio
 →: Flujo de la señal de vídeo

Usted podrá grabar en un cassette, una cinta audiodigital, un minidisco, una cinta de vídeo, etc. utilizando el receptor. Si necesita ayuda, consulte el manual de instrucciones de su componente de grabación.

- Haga clic en FUNCTION del menú principal.
- Haga clic en la fuente de programas que desee grabar ("LD", por ejemplo).
- Haga clic en SUB.



- Haga clic en REC EDIT.

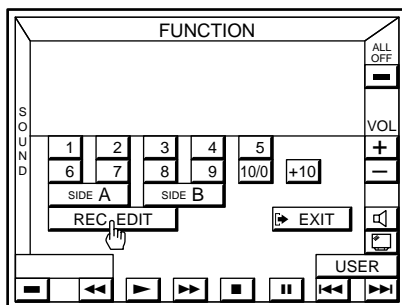

- Haga clic en el componente en el que desee para grabar ("VIDEO 1", por ejemplo).

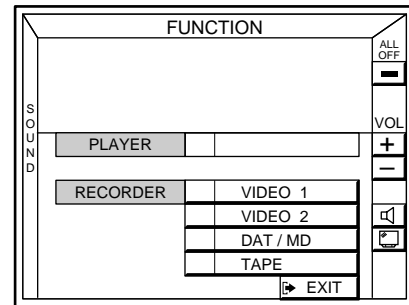

En la pantalla del televisor aparecerán los paneles de control para ambos componentes: "PLAYER" para el programa fuente y "RECORDER" para el programa de destino.

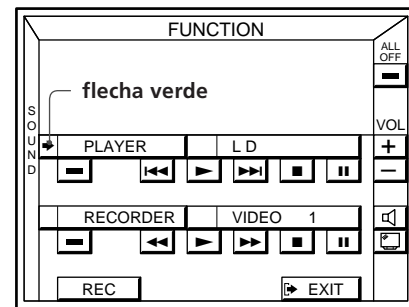

La flecha verde indicará el componente fuente. Para grabar, la flecha verde deberá estar al lado de "PLAYER".

Si hace clic en un control de RECORDER durante la grabación, la fuente de programa (PLAYER) se cortará.

- Inserte un cassette en blanco en el componente de grabación (videograbadora, etc.) y ajuste el nivel de grabación, si es necesario.
- Haga clic en REC para iniciar la grabación, y después control PLAYER ▶. Se iniciará la grabación.

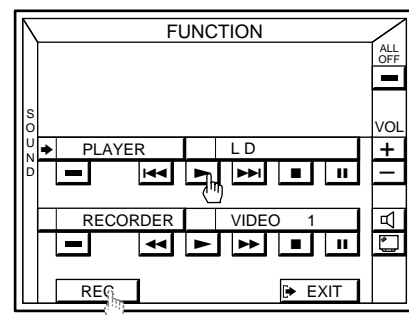

Para controlar el grabador (cuando no grabe)

Haga clic en RECORDER. "RECORDER" pasará a ser el componente fuente, y usted podrá utilizar los controles de RECORDER para rebobinar, reproducir la grabación, etc.

Haga clic en PLAYER para devolver el control al componente fuente original.

Para escuchar el sonido grabado cuando esté utilizando un deck de cassettes de 3 cabezas

- 1 Haga clic en EXIT.
- 2 Haga clic en FUNCTION del menú principal.
- 3 Haga clic en TAPE.

Para parar la grabación

Haga clic en ■ del componente de grabación.

Para volver al menú principal

Haga clic en EXIT.

Notas

- No habrá salida de sonido del componente de grabación incluso aunque todas las teclas del panel de control de la unidad de grabación estén operacionales.
- Si usted hace clic en RECORDER durante la grabación, la fuente que esté grabándose se cortará.
- Si abandona el menú REC EDIT haciendo clic en FUNCTION, SOUND, o EXIT, la grabación continuará, pero el control volverá al lado PLAYER, incluso aunque previamente hubiese hecho clic en RECORDER.
- Si abre el menú FUNCTION SELECT y hace clic en otra fuente de programas durante la grabación, se grabará la nueva fuente de programas.
- Algunos decks de cassettes requieren la presión simultánea de las teclas ● REC y ► para iniciar la grabación. Para realizar la grabación con una sola tecla desde la visualización en pantalla, cerciórese de programar la señal de grabación como se indicó en los pasos 1 a 7 de "Registro de equipos de audio/vídeo que no sean Sony" (páginas 19 a 22) tanto para productos Sony como para productos que no sean Sony.
- El sonido introducido a través de los conectores TAPE del panel posterior no podrán grabarse en la unidad de grabación.
- Cuando grabe en un deck de cinta audiodigital o en un deck de minidiscos conectado a las tomas DAT/MD REC OUT, los ajustes del sonido no afectarán la grabación.

Utilización del cronodesconectador

Usted podrá programar el receptor para que su alimentación se desconecte automáticamente después del tiempo especificado.

- 1 Haga clic en FUNCTION del menú principal.

- 2 Haga clic en SLEEP.

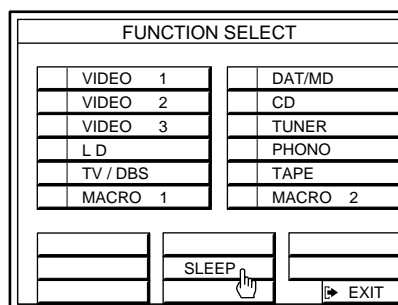

- 3 Haga clic en repetidamente TIMER para seleccionar la duración del cronodesconectador. La duración cambiará como se indica a continuación:

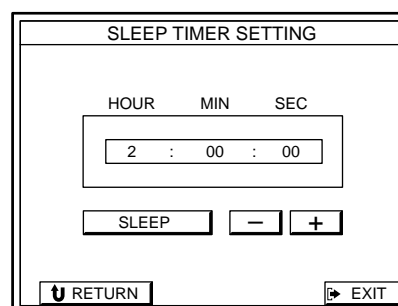

→ 2:00:00 → 1:30:00 → 1:00:00 → 0:30:00 → OFF →

💡 Usted también podrá especificar libremente la duración

Haga clic en + o - para cambiar la duración en pasos de 1 minuto. Usted podrá especificar hasta 5 horas.

Para volver al menú principal

Haga clic en EXIT.

Para retroceder al menú anterior

Haga clic en RETURN.

Cuando haya programado el cronodesconectador

En la esquina superior izquierda del menú principal aparecerá "SLEEP".

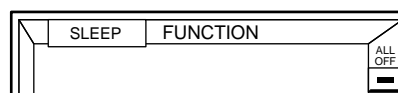

💡 Usted podrá comprobar el tiempo restante antes de que se desconecte la alimentación del receptor

Haga clic en FUNCTION, y después SLEEP. En la visualización en pantalla aparecerá el tiempo restante.

Introducción

El STR-DE905G y el STR-DE805G disponen de gran variedad de efectos perimétricos que le permitirán escuchar una amplia gama de fuentes con sonido perimétrico. También disponen de varios parámetros ajustables para permitirle personalizar el sonido a su gusto.

Para utilizar un campo acústico programado

Consulte "Utilización de campos acústicos programados" de esta página. En esta sección se describe cómo invocar campos acústicos y ofrece una descripción de cada campo acústico.

Para aprovechar las ventajas del sonido perimétrico Dolby Pro Logic

Consulte "Disfrute al máximo de sonido Dolby Pro Logic Surround" de la página 32. En esta sección se describe cómo ajustar los niveles de su sistema de altavoces y cómo personalizar los campos acústicos PRO LOGIC.

Usted podrá encontrar software codificado con Dolby Surround observando el paquete

Sin embargo, algunos videocassettes y discos láser pueden utilizar sonido perimétrico Dolby incluso aunque no esté indicado en el paquete.

Para crear su propio campo acústico

Consulte "Personalización de los campos acústicos" de la página 33 para ajustar el tono y los parámetros de sonido perimétrico.

Para información adicional sobre el sonido perimétrico

Consulte "Glosario" de las páginas 49 y 50.

Utilización de campos acústicos programados

Usted podrá aprovechar las ventajas del sonido perimétrico seleccionando simplemente uno de los campos acústicos de acuerdo con el programa que desee reproducir.

- 1 Durante la reproducción de una fuente de programas, haga clic en SOUND del menú principal.

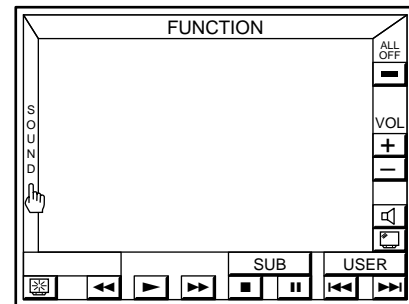

- 2 Haga clic en un género de campo acústico para seleccionar el tipo de campo acústico deseado. El modo previamente seleccionado se activará automáticamente.

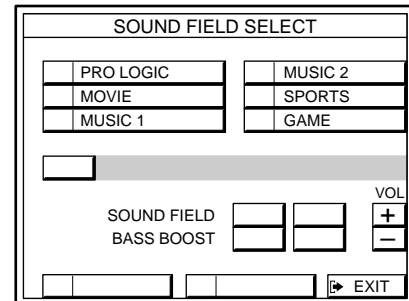

- 3 Haga clic en repetidamente MODE para seleccionar el modo deseado del género respectivo. Consulte la tabla siguiente.

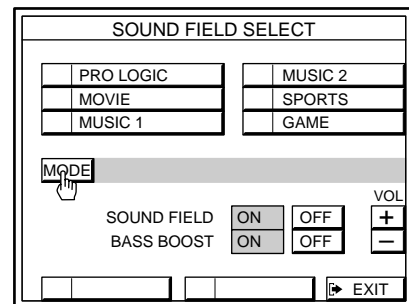

Para aumentar los graves

Haga clic en BASS BOOST ON.

Para volver al menú principal

Haga clic en EXIT.

Para reproducir sin efectos perimétricos

Seleccione "ACOUSTIC" de MUSIC 2. Los efectos perimétricos se anularán, pero usted todavía podrá ajustar el tono (consulte la página 33).

Para desactivar los campos acústicos

Haga clic en SOUND FIELD ON/OFF.

Campos perimétricos para el STR-DE905G y STR-DE805G

GENRE	MODE	para
PRO LOGIC	PRO LOGIC	Decodificar programas procesados con Dolby Surround.
	ENHANCED	Obtener salida adicional a los altavoces traseros decodificado programas procesados con Dolby Surround.
MOVIE	SMALL THEATER	Añadir las reflexiones acústicas de un teatro a señales Dolby Surround decodificadas.
	LARGE THEATER	
	MONO MOVIE	Crear un ambiente semejante al de un teatro utilizando películas con pistas de sonido monoaural.
MUSIC 1	SMALL HALL	Reproducir la acústica de una sala de conciertos rectangular. Ideal para sonidos acústicos suaves.
	LARGE HALL	
MUSIC 2	KARAOKE	Reducir las pistas vocales de fuentes musicales estéreo.
	ACOUSTIC	Reproducir en estéreo normal de 2 canales con control de tono (TONE).
SPORTS	ARENA	Reproducir la sensación de un escenario de conciertos grande. Excelente para Rock and Roll.
	STADIUM	Reproducir la sensación de un estadio grande al aire libre. Excelente para sonidos electrónicos.
GAME	GAME	Obtener el máximo impacto de audio de software de videojuegos.

Disfrute al máximo de sonido Dolby Pro Logic Surround

Para obtener el mejor sonido perimétrico Dolby Pro Logic posible, seleccione en primer lugar el modo central de acuerdo con su sistema de altavoces. Después, ecualice los niveles de los altavoces y ajuste el tiempo de retardo del campo acústico PRO LOGIC.

Tenga en cuenta que, para realizar los ajustes siguientes, deberá utilizar por lo menos un par adicional de altavoces y/o un altavoz central.

Selección del modo central

El receptor le ofrecerá cuatro modos centrales: PHANTOM (fantasma), 3 CHANNEL LOGIC (lógico de 3 canales), NORMAL (normal), y WIDE (amplio). Cada modo ha sido diseñado para una configuración diferente de altavoces. Seleccione el modo que más se adecúe a su configuración de altavoces.

- Haga clic en SOUND del menú principal.
- Haga clic en PRO LOGIC para seleccionar el campo acústico Pro Logic.

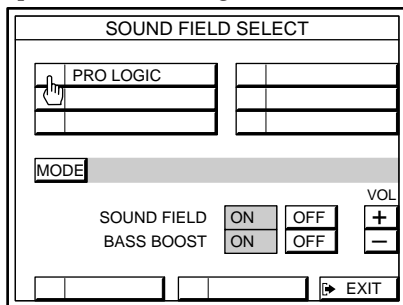

- Haga clic en SUR. Aparecerá la pantalla SUR EDIT de Dolby Pro Logic para seleccionar el campo acústico Pro Logic.

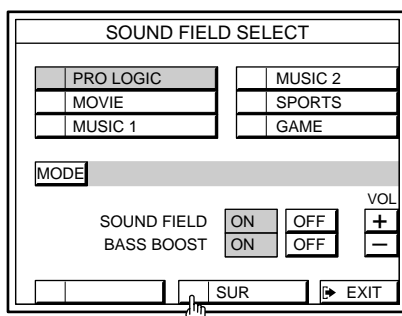

- Haga clic en repetidamente C MODE hasta que se visualice el modo central deseado. Seleccione el modo central consultando la tabla siguiente.

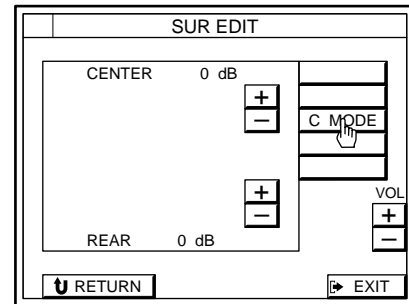

Si posee	seleccione	para que
altavoces delanteros y traseros, pero no tiene altavoz central	PHANTOM	el sonido del canal central salga a través de los altavoces delanteros.
altavoces delanteros y central, pero no tiene altavoces traseros	3 CH LOGIC (lógico de 3 canales)	el sonido del canal trasero salga a través de los altavoces delanteros.
altavoces delanteros y traseros, y un altavoz central pequeño	NORMAL	el sonido de graves del canal central salga a través de los altavoces delanteros (porque un altavoz pequeño no puede producir suficientes graves).
altavoces delanteros y traseros, y un altavoz central equivalente a sus altavoces delanteros	WIDE	obtener sonido Dolby Pro Logic Surround de gama amplia a través de todos los altavoces.

Ajuste del volumen de los altavoces

La función de tono de prueba le permitirá ajustar el volumen de sus altavoces al mismo nivel. (Si todos sus altavoces poseen las mismas características, no necesitará ajustar su volumen.)

La utilización del telemando le permitirá ajustar el nivel del volumen desde su posición de escucha.

- Haga clic en TEST. El tono de prueba se emitirá secuencialmente a través de cada altavoz. El altavoz que esté emitiendo el tono de prueba se indicará en rojo en la pantalla del televisor.

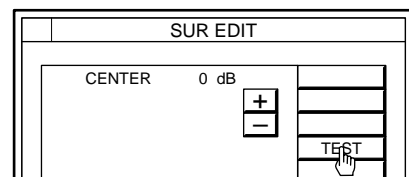

- Ajuste los niveles de volumen hasta que oiga el tono de prueba con el mismo nivel de volumen desde su posición de escucha:
 - Para ajustar el volumen entre los altavoces delanteros, izquierdo y derecho, utilice el control BALANCE del panel frontal del receptor.
 - Para ajustar el nivel del altavoz central, haga clic en CENTER + o -.
 - Para ajustar el nivel de los altavoces traseros, haga clic en + o -.
- Para desactivar el tono de prueba, haga clic en TEST.

Usted podrá ajustar todos los altavoces al mismo tiempo.

Utilice MASTER VOLUME del panel frontal del receptor.

Ajuste del tiempo de retardo

Usted podrá hacer que el sonido perimétrico resulte más efectivo retardando la salida de los altavoces traseros (tiempo de retardo). Usted podrá ajustar el tiempo de retardo en pasos de 0,1 ms dentro de un margen de 15 a 30 ms. por ejemplo, si ha colocado los altavoces traeros en una sala grande o separados de su posición de escucha, ajuste un tiempo de retardo más corto.

- Ponga en reproducción la fuente de programas codificada con sonido perimétrico Dolby.
- Haga clic en DELAY.

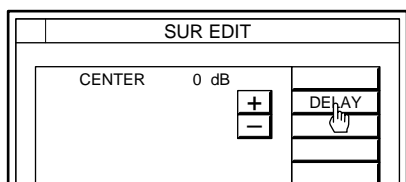

- Haga clic en SHORT o LONG para ajustar el tiempo de retardo.

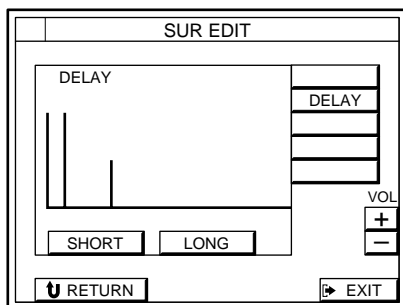

Para volver al menú principal

Haga clic en EXIT.

Para retroceder al menú anterior

Haga clic en RETURN.

Para devolver el campo acústico actual a los ajustes de fábrica

Haga clic en STD.

Ajuste del tono

Usted podrá ajustar el tono de los altavoces. Siga el procedimiento descrito en "Ajuste del tono" más abajo.

Personalización de los campos acústicos

Cada campo acústico se compone de parámetros de equalización (graves, gama media, o agudos) y de sonido perimétrico — variables del sonido, que crean la imagen acústica. Usted podrá personalizar los campos perimétricos ajustando el nivel de los altavoces (LEVEL) y los parámetros del efecto (EFFECT) perimétrico de acuerdo con su situación de escucha. Después de haber personalizado los campos acústicos, éstos permanecerán almacenados en la memoria a menos que desenchufe el receptor durante aproximadamente 1 semana.

Ajuste del tono

Ajuste el tono de los altavoces delanteros, central, y traseros hasta obtener el óptimo sonido. Usted podrá ajustar el tono de todos los campos acústicos, incluyendo el perimétrico Dolby.

- Ponga en reproducción una fuente de programas, y después haga clic en SOUND del menú principal.
- Haga clic en el género del campo acústico deseado.
El modo previamente seleccionado se activará automáticamente.
- Haga clic en repetidamente MODE para seleccionar el modo que desee ajustar.
- Haga clic en TONE.
Aparecerá el menú TONE EDIT.

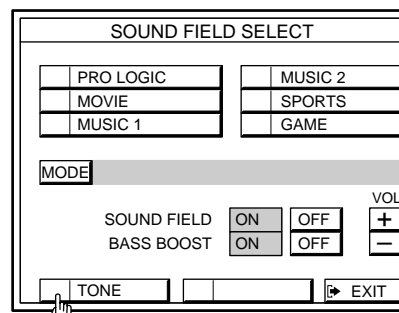

(Continúa)

Utilización de sonido perimétrico

- 5** Haga clic en BASS + o - para ajustar el nivel de las bajas frecuencias y TREBLE + o - para ajustar el nivel de las altas frecuencias a su gusto.

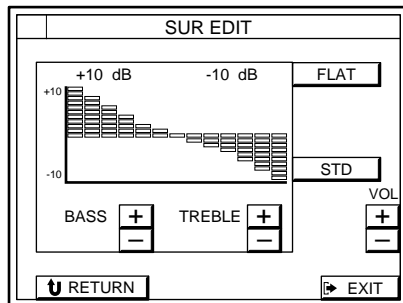

Nota

Es posible que oiga cierto ruido cuando ajuste los parámetros.

Para iniciar el ajuste con una curva de equalización plana

Haga clic en FLAT.

Para devolver los parámetros del tono del campo acústico seleccionado a los ajustes originales de fábrica

Haga clic en STD.

Para volver al menú principal

Haga clic en EXIT.

Para retroceder al menú anterior

Haga clic en RETURN.

Para ajustar el volumen

Haga clic en VOL + o -.

Ajuste de los parámetros del sonido perimétrico

Cambie los parámetros perimétricos de acuerdo con su situación de escucha. Usted podrá ajustar los niveles de los altavoces y la presencia global del campo acústico.

Para ajustar los parámetros del campo acústico PRO LOGIC, consulte "Disfrute al máximo de sonido Dolby Pro Logic Surround" de la página 32.

- 1** Ponga en reproducción una fuente de programas, y después haga clic en SOUND del menú principal.
- 2** Haga clic en el género del campo acústico deseado.
El modo previamente seleccionado se activará automáticamente.
- 3** Haga clic en repetidamente MODE para seleccionar el modo que desee ajustar.

- 4** Haga clic en SUR.
Aparecerá el menú SUR EDIT.

Para ajustar los niveles de los altavoces

Haga clic en LEVEL + o - para ajustar los altavoces a los niveles deseados.

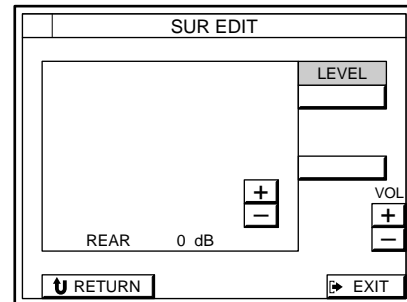

Para ajustar el nivel del efecto

Haga clic en EFFECT y después UP o DOWN para ajustar la presencia del campo acústico al nivel deseado.

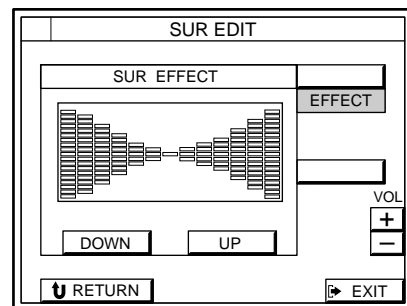

Para devolver los parámetros del campo acústico seleccionado a los ajustes originales de fábrica

Haga clic en STD.

Para volver al menú principal

Haga clic en EXIT.

Para retroceder al menú anterior

Haga clic en RETURN.

Para ajustar el volumen

Haga clic en VOL + o -.

Nota

Si realiza nuevos ajustes en un campo acústico, los anteriores serán reemplazados por los nuevos.

Utilización de las funciones de indización

Las funciones de indización le permitirán personalizar el menú de funciones, la lista de emisoras de radiodifusión memorizadas, y la lista de discos compactos. Usted podrá especificar iconos y nombres de hasta 8 caracteres para cada tecla de función, especificar nombres de hasta 8 caracteres para cada emisora memorizada, y especificar nombres de hasta 12 caracteres para cada disco compacto (hasta 200 discos) o grupo de discos de un cambiador de discos compactos.

Cambio de iconos y nombres de las teclas de función

- Haga clic en FUNCTION del menú principal. Aparecerá el menú FUNCTION SELECT.
- Haga clic en INDEX. Aparecerá la pantalla INDEX SETTING.

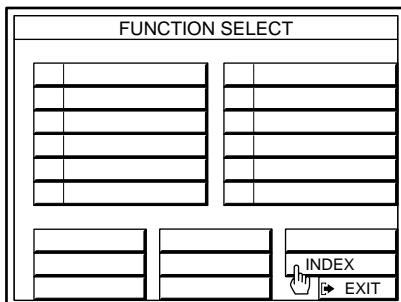

- Haga clic en el icono que desee cambiar.
- Haga clic en el icono deseado del menú de iconos, y después RETURN.
- Haga clic en la tecla de función a ser cambiada.

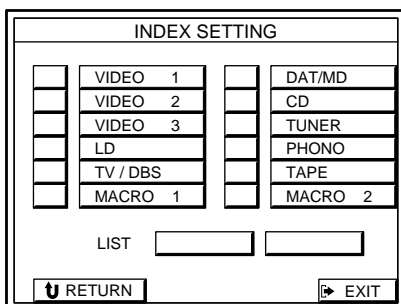

- Deletree el nuevo nombre haciendo clic en cada carácter por orden. El nombre se almacenará automáticamente.

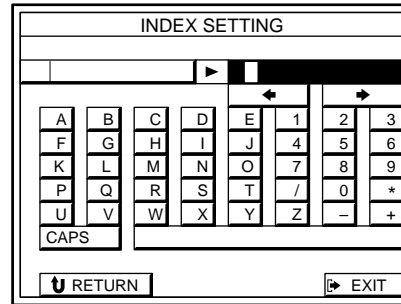

Para introducir un espacio

Haga clic en la barra espaciadora.

Para cambiar entre mayúsculas y minúsculas

Haga clic en CAPS.

Si ha cometido un error

Haga clic en ← o → para mover el cursor hasta el carácter que desee cambiar, y después haga clic en el carácter correcto (o haga clic en la barra espaciadora para borrar el carácter).

Para retroceder al menú anterior

Haga clic en RETURN.

Para volver al menú principal

Haga clic en EXIT.

Asignación de nombres a las emisoras de radiodifusión memorizadas

- Haga clic en la tecla LIST TUNER de la pantalla INDEX SETTING.

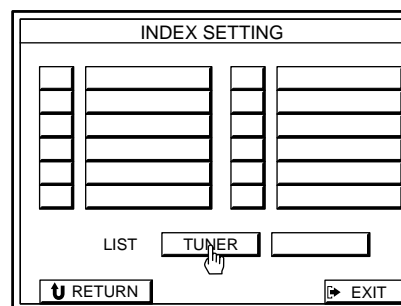

Aparecerá la lista de frecuencias memorizadas. Haga clic en A, B, o C para seleccionar la página. Después haga clic en 0 a 9 para seleccionar la emisora a la que quiera asignarle un nombre.

(Continúa)

- Deletree el nombre haciendo clic en cada carácter por orden. El nombre se almacenará automáticamente.

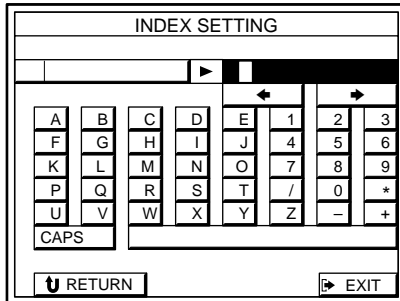

Para introducir un espacio

Haga clic en la barra espaciadora.

Para cambiar entre mayúsculas y minúsculas

Haga clic en CAPS.

Si ha cometido un error

Haga clic en ← o → para mover el cursor hasta el carácter que desee cambiar, y después haga clic en el carácter correcto (o haga clic en la barra espaciadora para borrar el carácter).

Para retroceder al menú anterior

Haga clic en RETURN.

Para volver al menú principal

Haga clic en EXIT.

Asignación de nombres a discos compactos de un cambiador de discos compactos Sony provisto de toma CTRL A1

Si su cambiador de discos compactos es un producto Sony con toma CTRL A1, podrá transferir todos los datos de nombres de discos compactos del cambiador de discos compactos, ahorrándose de esta forma el trabajo de asignar nombres uno tras otro.

- Haga clic en la tecla LIST CD de la pantalla INDEX SETTING.

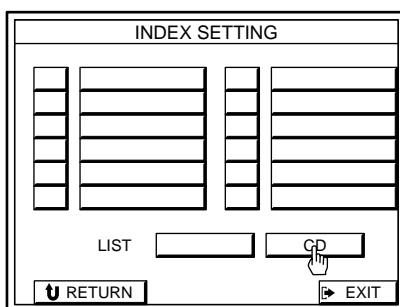

- Haga clic en la tecla DATA LOAD.

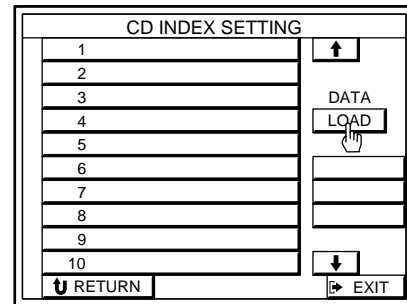

Los datos de los nombres de los discos compactos se transferirán y, después de algunos minutos, los datos transferidos aparecerán en el menú CD INDEX SETTING.

Nota

- La tecla DATA LOAD no aparecerá si el cambiador de discos compactos no fue registrado como Sony CONTROL A1 CD en el menú IR CODE SETTING (consulte la página 20), ni tampoco si la alimentación del cambiador de discos compactos está desconectada.
- El procedimiento de transferencia de datos (DATA LOAD) no trabajará si la alimentación del cambiador de discos compactos está desconectada, ni cuando la conexión a CTRL A1 sea incompleta (consulte la página 11).
- Si en el cambiador de discos compactos se han registrado los caracteres siguientes, éstos aparecerán como espacios en blanco en la visualización en pantalla: # \$; • ä ö ü

Para retroceder al menú anterior

Haga clic en RETURN.

Para volver al menú principal

Haga clic en EXIT.

Asignación de nombres a discos compactos de un cambiador de discos compactos que no sea Sony o de un cambiador de discos compactos Sony desprovisto de toma CTRL A1

Si su cambiador de discos compactos no es un producto Sony, o lo es pero carece de toma CTRL A1, tendrá que asignar manualmente los nombres de la forma siguiente:

- Haga clic en la tecla LIST CD de la pantalla INDEX SETTING.

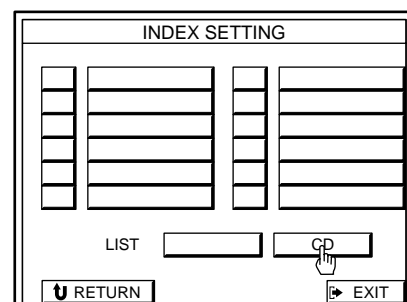

- 2
 - Para nombrar un disco
Haga clic en TITLE. Haga que se visualice el número del disco al que desee asignar un nombre haciendo clic en el icono ↑ o ↓ de la parte derecha de la pantalla, y después haga clic en el disco que desee nombrar.
 - Para nombrar un grupo
Haga clic en GROUP, y después haga clic en el grupo que desee nombrar.
- 3 Deletree el nombre haciendo clic en cada carácter por orden. El nombre se almacenará automáticamente.

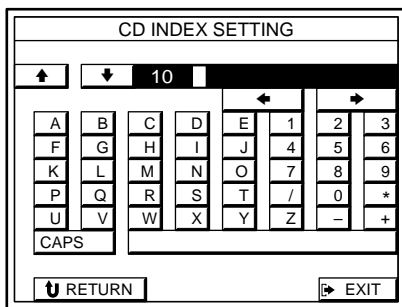

Para introducir un espacio

Haga clic en la barra espaciadora.

Para cambiar entre mayúsculas y minúsculas

Haga clic en CAPS.

Si ha cometido un error

Haga clic en ← o → para mover el cursor hasta el carácter que desee cambiar, y después haga clic en el carácter correcto (o haga clic en la barra espaciadora para borrar el carácter).

Para retroceder al menú anterior

Haga clic en RETURN.

Para volver al menú principal

Haga clic en EXIT.

Operación de un cambiador de discos compactos

Agrupación de discos compactos

Usted podrá utilizar la visualización en pantalla para asignar sus discos compactos a uno o más grupos.

- 1 Haga clic en FUNCTION del menú principal. Aparecerá el menú FUNCTION SELECT.
- 2 Haga clic en INDEX. Aparecerá la pantalla INDEX SETTING.
- 3 Haga clic en la tecla LIST CD.
- 4 Haga clic en SELECT, y después el disco que desee asignar a un nuevo grupo.

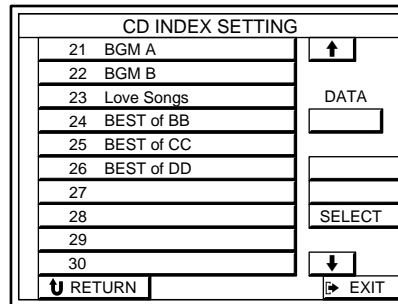

Si el disco deseado no se visualiza

Haga clic en el icono ↑ o ↓ para hacer que se visualice el disco.

- 5 Haga clic en los nombres de los grupos a los que desee asignar el disco compacto. Por ejemplo, para asignar el disco compacto a "GROUP 1" y "GROUP 4", haga clic en los nombres de ambos grupos de forma que queden resaltados.

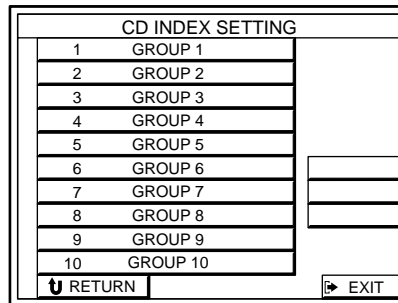

Para quitar el disco compacto de uno o más grupos

Haga clic en el nombre del grupo resaltado de forma que desaparezca el resalte.

Para retroceder al menú anterior

Haga clic en RETURN.

Para volver al menú principal

Haga clic en EXIT.

Reproducción de discos compactos con la función de lista

- Haga clic en FUNCTION del menú principal. Aparecerá el menú FUNCTION SELECT.
- Haga clic en CD.
- Haga clic en LIST.

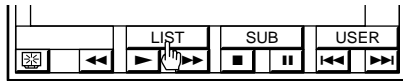

- Haga clic en el icono ↑ o ↓ para ver los 10 discos siguientes o anteriores, y después haga clic en el disco. La reproducción se iniciará automáticamente.

Cuando haya conectado un cambiador de discos compactos con toma CTRL A1, la capacidad de discos mostrada en la pantalla cambiará automáticamente de acuerdo con la capacidad del cambiador de discos compactos.

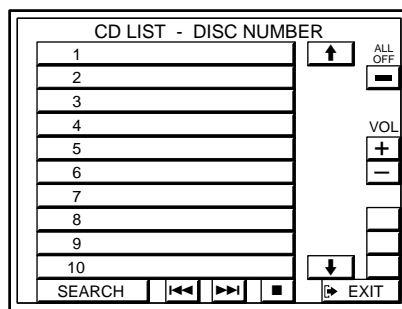

Para localizar un disco específico

Haga clic en SEARCH, y aparecerá la pantalla CD LIST - SEARCH.

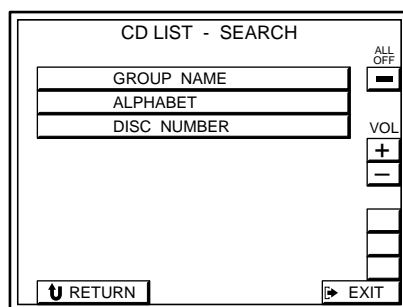

- Para hacer que se visualicen los discos de cierto grupo
Haga clic en GROUP NAME, y después el nombre del grupo en el que se encuentre el disco compacto deseado. Se visualizará la lista de discos compactos de tal grupo. Haga clic en el icono ↑ o ↓ para hacer que se visualice el disco deseado, y después haga clic en tal disco. La reproducción se iniciará automáticamente.
- Para hacer que los discos se visualicen por orden alfabético
Haga clic en ALPHABET y, después de algunos segundos, los discos se visualizarán en orden alfabético.

Haga clic en el icono ↑ o ↓ para hacer que se visualice el disco deseado, y después haga clic en tal disco. La reproducción se iniciará automáticamente.

- Para hacer que los discos se visualicen por orden numérico
Haga clic en DISC NUMBER y, después de algunos segundos, los discos se visualizarán en orden alfabético.
Haga clic en el icono ↑ o ↓ para hacer que se visualice el disco deseado, y después haga clic en tal disco. La reproducción se iniciará automáticamente.

Notas

- Dependiendo del tipo de cambiador de discos compactos (cambiador de 3 o 5 discos, etc) conectado, quizás no pueda seleccionar un disco compacto haciendo clic en su nombre. En este caso, seleccione el disco con el panel de control del reproductor de discos compactos normal.
- Si el cambiador de discos compactos es de otro fabricante, y la secuencia de las operaciones requeridas para iniciar la reproducción es diferente a: ① presión de una tecla numérica seguida por ② presión de la tecla del disco, la reproducción puede no iniciarse cuando haga clic en el nombre del disco. En este caso, vuelva al menú principal, haga clic en SUB, y utilice el cambiador de discos compactos de acuerdo con su procedimiento de reproducción normal.

Disfrute de dos componentes al mismo tiempo

Utilice el procedimiento siguiente para reproducir dos fuentes de programas al mismo tiempo (por ejemplo, para reproducir un disco láser durante la escucha de un disco compacto).

Cerciórese de que la función AUTO PLAY está desactivada (consulte la página 41).

- Haga clic en FUNCTION del menú principal. Aparecerá el menú FUNCTION SELECT.
- Haga clic en una fuente de programas de vídeo. Aparecerá el panel de control para la fuente de programas de vídeo. Haga clic en ►.
- Vuelva a hacer clic en FUNCTION, y después haga clic en la fuente de programas de audio. Aparecerá el panel de control para la fuente de programas de audio. Haga clic en ►.

Para parar la reproducción

Haga clic en la tecla ■ de cada panel de control.

Operación secuencial automática de varios componentes (reproducción con macros)

Las funciones de los macros (1 y 2) le permitirán enlazar hasta ocho códigos de comando IR en orden secuencial para ejecutarse como un solo comando. Usted podrá especificar los códigos IR de la lista de códigos IR preajustados o de la de códigos IR de usuario. Los macros podrán ejecutarse manualmente (seleccionándolos del menú FUNCTION SELECT) o automáticamente (especificándolos en el menú AUTO START SETTING) (consulte la página 41)).

- Haga clic en FUNCTION del menú principal. Aparecerá el menú FUNCTION SELECT.
- Haga clic en MACRO. Aparecerá el menú MACRO PLAY SETTING.

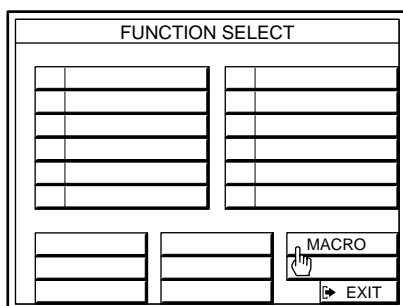

- Haga clic en MACRO 1 o 2.

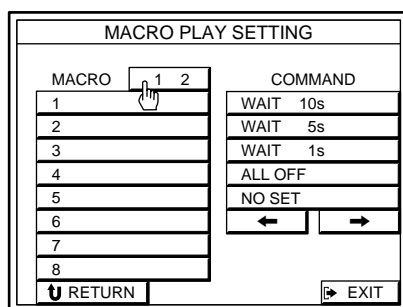

- Haga clic en el paso número 1 del macro. Éste será el primer código IR de la secuencia del macro.

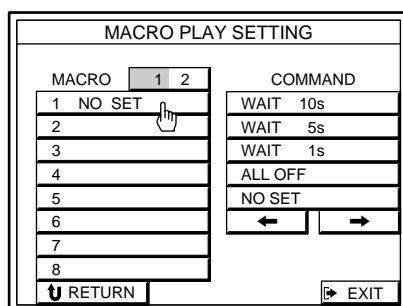

- Haga clic en ← o → para ver los códigos IR disponibles para tal tecla. Los códigos IR registrados para los diversos componentes en el menú FUNCTION SELECT, y los códigos IR del menú de códigos IR de usuario, aparecerán en grupos de 5 a la derecha de la pantalla.

Para especificar un intervalo de tiempo entre comandos

Haga clic en repetidamente ← o → para hacer que se visualicen los comandos de intervalo de tiempo (WAIT 10s, WAIT 5s, y WAIT 1s).

Para especificar un código IR a fin de desconectar la alimentación de todos los componentes

Haga clic en repetidamente ← o → hasta que se visualice ALL OFF.

Nota

Si el macro fue seleccionado para ejecución automática al conectar la alimentación con la función de inicio automático (AUTO START) (consulte la página 41), en tal macro no podrá seleccionarse ALL OFF.

- Haga clic en el código IR deseado. El nombre del código IR aparecerá en el número de paso del macro resaltado, y se resaltará el siguiente número de paso del macro.
- Repita los pasos 5 y 6 para introducir hasta ocho códigos IR.

Para borrar un código IR introducido

- Haga clic en el código IR que desee borrar de forma que quede resaltado.
- Haga clic en repetidamente ← o → hasta que a la derecha de la pantalla aparezca NO SET.
- Haga clic en NO SET para borrar el código IR resaltado en el paso 1.

Para introducir aleatoriamente códigos IR

- Haga clic en una tecla numérica de macro.
- Haga clic en repetidamente ← o → hasta que a la derecha de la pantalla aparezca el código IR deseado.
- Haga clic en el código IR.

Para ejecutar un macro

- Haga clic en FUNCTION del menú principal. Aparecerá el menú FUNCTION SELECT.
- Haga clic en MACRO 1 o MACRO 2. La ejecución de los códigos IR se iniciará automáticamente.

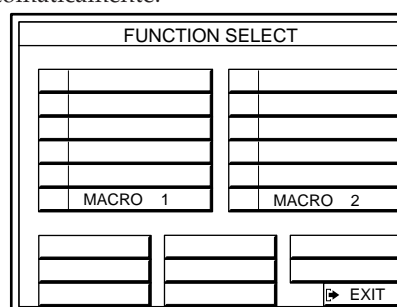

Operación remota de fuentes de audio sin televisor (destellador de control iluminado)

La función de destellador de control iluminado (o destellador) le permitirá controlar fuentes de programas de audio sin utilizar la visualización en la pantalla del televisor, usando solamente el telecomando y el panel frontal del receptor.

Cuando mueva el telecomando (STR-DE905G) o presione la tecla de control de sentido (STR-DE805G), las lámparas indicadoras del panel frontal se encenderán en sucesión. Estas lámparas le permitirán seleccionar y controlar las operaciones que aparecen en el visualizador del receptor.

- Haga clic en FUNCTION del menú principal. Aparecerá el menú FUNCTION SELECT.
- Haga clic en SET UP.

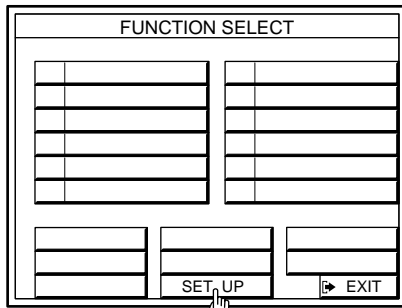

- Haga clic en FLASHER ON.

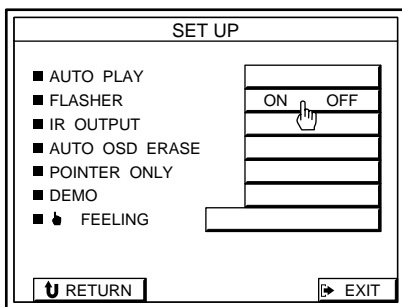

- Haga clic en una fuente de programas de audio del menú FUNCTION SELECT.
- Haga clic en el icono de desconexión de la alimentación del televisor monitor para desconectarla.



Nota

El icono de desconexión de la alimentación del televisor monitor solamente aparecerá cuando haya seleccionado fuentes de programas de audio.

- Mueva el telecomando de izquierda a derecha (STR-DE905G) o presione la parte izquierda o derecha de la tecla de control de dirección (STR-DE805G).

Las diversas operaciones para la fuente de programas seleccionada aparecerán en el visualizador de acuerdo con el movimiento del telecomando. El indicador correspondiente a la tecla de operación del panel frontal también se encenderá.

A continuación se indican las operaciones disponibles para cada fuente de programas.

Fuente de programas	Operaciones
DAT/MD	◀◀ ▶▶ ▶▶ ■
CD	◀◀ ▶▶ ▶▶ ■
TUNER	PRESET- PRESET +
PHONO	Sin visualización
TAPE	◀◀ ▶▶ ▶▶ ■
Todas las fuentes	INPUT SELECT, ALL OFF, TV ON, VOLUME -, VOLUME +, MUTE

- Haga clic en el telecomando cuando en el visualizador aparezca la operación deseada.

Para seleccionar otra fuente de programas

- Haga clic en el telecomando cuando en el visualizador aparezca INPUT SELECT.
- Mueva el telecomando de izquierda a derecha. Las diversas fuentes de programas aparecerán en el visualizador, una cada vez. Si selecciona una fuente de programas de vídeo, la alimentación del televisor se conectará automáticamente.

Para cancelar la función del destellador

Haga clic en el telecomando cuando en el visualizador aparezca TV ON, o seleccione un componente de vídeo.

Nota

Si selecciona "ALL OFF" en el modo de destellador, la próxima vez que conecte la alimentación del receptor, éste pasará al modo de destellador. Sin embargo, la alimentación del receptor se conectará normalmente si hay componentes ajustados para el inicio automático (consulte la página 41).

Reproducción automática de fuentes (reproducción automática)

La función de reproducción automática (AUTO PLAY) le permitirá ajustar configurar el receptor para que comience a reproducir fuentes de programas inmediatamente después de haberlas seleccionado en el menú FUNCTION SELECT.

El receptor sale de fábrica con AUTO PLAY ajustada a ON.

- 1 Haga clic en FUNCTION del menú principal. Aparecerá el menú FUNCTION SELECT.
- 2 Haga clic en SET UP.
- 3 Haga clic en AUTO PLAY ON y OFF para seleccionar reproducción automática activada o desactivada.

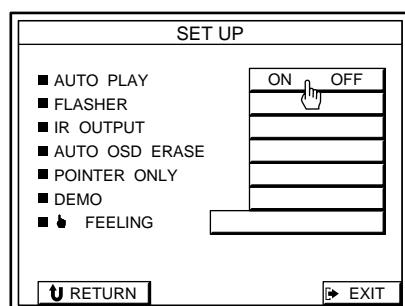

Para volver al menú principal

Haga clic en EXIT.

Para retroceder al menú anterior

Haga clic en RETURN.

Notas

- Si selecciona otro componente durante la reproducción, el componente actual se parará y se iniciará la reproducción en el componente nuevamente seleccionado.
- La función AUTO PLAY no trabajará cuando esté utilizando el receptor con los controles de su panel frontal.
- La función AUTO PLAY puede no trabajar para componentes con mala respuesta al control remoto. Si experimenta esto, acerque el repetidor de IR a tal componente para facilitar la recepción de los códigos IR.

Puesta automática en funcionamiento de una fuente al conectar la alimentación (inicio automático)

La función de inicio automático (AUTO START) le permitirá configurar el receptor para que comience a reproducir inmediatamente una fuente de programas específica cuando usted conecte la alimentación del receptor.

- 1 Haga clic en FUNCTION del menú principal. Aparecerá el menú FUNCTION SELECT.
- 2 Haga clic en AUTO. Aparecerá la pantalla AUTO START SETTING.

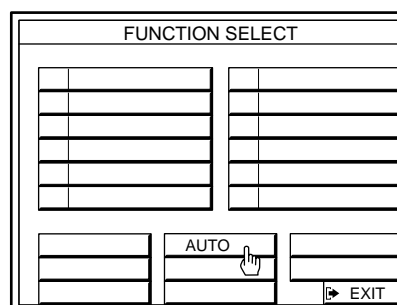

- 3 Haga clic en el componente que desee que comience automáticamente la reproducción cuando conecte la alimentación del receptor. Solamente podrá seleccionar una fuente de programas.

Para iniciar automáticamente el último componente reproducido la próxima vez que conecte la alimentación del receptor

Haga clic en LAST.

Para que un macro se ejecute automáticamente cuando conecte la alimentación del receptor

Haga clic en MACRO 1 o MACRO 2 cuando la función AUTO PLAY esté activada y haya especificado la fuente de programas en el ajuste de MACRO PLAY SETTING (consulte la página 39).

Cuando haya especificado LAST, la próxima vez que conecte la alimentación del receptor, se activará automáticamente la última fuente de programas reproducida.

Para cancelar la función AUTO START

Haga clic en NO SET en el paso 3.

El inicio automático no funcionará cuando conecte la alimentación del receptor.

Para volver al menú principal

Haga clic en EXIT.

(Continúa)

Para retroceder al menú anterior

Haga clic en RETURN.

Nota

Los macros que contengan el comando ALL OFF (consulte la página 39) no podrán seleccionarse para utilizarse con la función AUTO START.

Ajuste de la sensibilidad del telemando

Usted podrá seleccionar entre cinco niveles diferentes de sensibilidad, que determinarán la velocidad de movimiento del puntero.

- 1 Haga clic en FUNCTION del menú principal. Aparecerá el menú FUNCTION SELECT.
- 2 Haga clic en SET UP.
- 3 Haga clic en FEELING 1 a 5 para seleccionar el nivel de sensibilidad deseado. Cuando más alto sea el número, mayor será la velocidad.

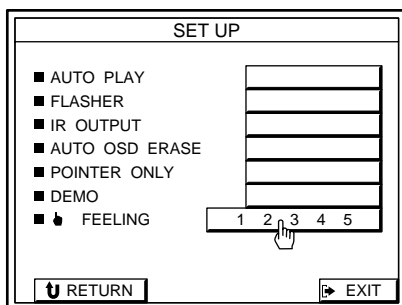

Para volver al menú principal

Haga clic en EXIT.

Para retroceder al menú anterior

Haga clic en RETURN.

Nota (STR-DE905G solamente)

Si encuentra difícil cambiar la sensibilidad del telemando debido a que el ajuste es demasiado alto (es decir, 5), desconecte la alimentación de la unidad, y después vuelva a conectarla manteniendo presionadas las teclas CD y PHONO del panel frontal.

La sensibilidad del telemando volverá a la ajustada en fábrica.

Selección de los parámetros de visualización

Utilice este procedimiento para seleccionar uno de los tres tipos de visualización: AUTO OSD ERASE (borrado de la visualización en pantalla), POINTER ONLY (puntero solamente), o DEMO (demostración). Esto le permitirá cambiar al ajuste IR OUTPUT cuando utilice el repetidor de IR.

- 1 Haga clic en FUNCTION del menú principal. Aparecerá el menú FUNCTION SELECT.
- 2 Haga clic en SET UP.
- 3 Haga clic en AUTO OSD ERASE ON o OFF, POINTER ONLY SET, o DEMO START para seleccionar el modo de visualización deseado. Si es necesario, haga clic en IR OUTPUT ON o OFF.

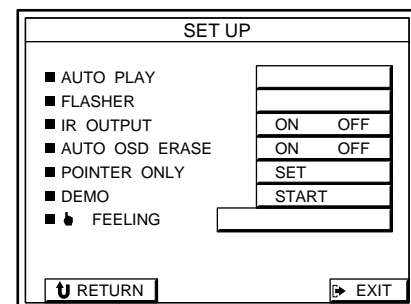

AUTO OSD ERASE:

Este modo de visualización será muy útil durante las operaciones de discos láser, porque le permitirá ver los números de capítulos que de lo contrario estarían ocultos por el panel de control.

Cuando haya activado este modo, los paneles de control desaparecerán cuando haga clic en y mantenga presionada una tecla de control. Cuando suelte la tecla, el panel de control reaparecerá.

POINTER ONLY:

Este modo de visualización le permitirá utilizar el puntero para señalar varios ítems de la pantalla, como durante una presentación, etc.

Cuando haga clic en POINTER ONLY SET, la visualización en pantalla desaparecerá, excepto el puntero y la tecla EXIT. Para inmovilizar el puntero, mantenga presionada la tecla del telemando.

DEMO:

Este modo de visualización activará un programa que explicará las diversas funciones del receptor. Tenga en cuenta que cuando ejecute el programa, los datos previamente almacenados (como parámetros de sonido perimétrico) serán reemplazados por los datos del programa. Por lo tanto, usted solamente deberá utilizar el modo DEMO cuando no haya almacenado datos, o cuando no le importe que tales datos sean reemplazados.

Para activar el programa haga clic en START. para parar el programa, haga clic en la tecla del telemando dos o tres veces para desconectar la alimentación dle receptor.

IR OUTPUT:

Cuando el ajuste sea OFF, las señales IR solamente saldrán a través de la toma IR OUT del panel posterior. A través del repetidor de IR del panel frontal no saldrán señales IR.

Cuando ajuste IR OUTPUT a OFF, en el menú principal aparecerá "IR OFF".

Normalmente, IR OUTPUT deberá estar en ON.

Para volver al menú principal

Haga clic en EXIT.

Para retroceder al menú anterior

Haga clic en RETURN.

Ajuste de la posición de la visualización en pantalla

La función de posición de gráficos (GRAPHIC POSITION) le permitirá realizar ajustes finos de la posición global del panel de control de la visualización en pantalla.

- 1 Haga clic en FUNCTION del menú principal. Aparecerá el menú FUNCTION SELECT.
- 2 Haga clic en TV SET.
- 3 Haga clic en GRAPHIC POSITION SET. Aparecerá la pantalla de ajuste de posición.

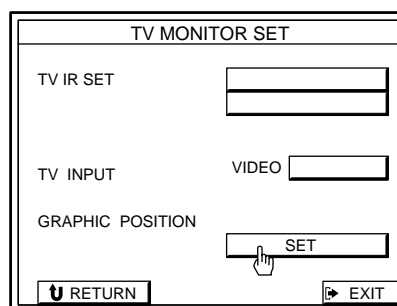

Aparecerá la pantalla de ajuste de posición.

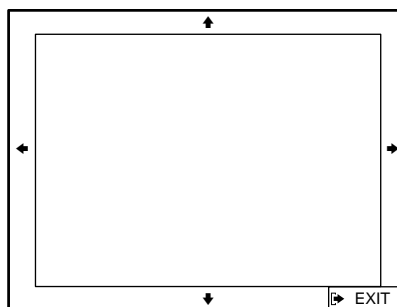

Haga clic en el marco para ajustar la posición hasta que pueda ver los bordes superior, inferior, derecho e izquierdo del mismo.

- 4 Haga clic en EXIT.

Para volver al menú principal

Haga clic en EXIT.

Para retroceder al menú anterior

Haga clic en RETURN.

Descripción del panel frontal

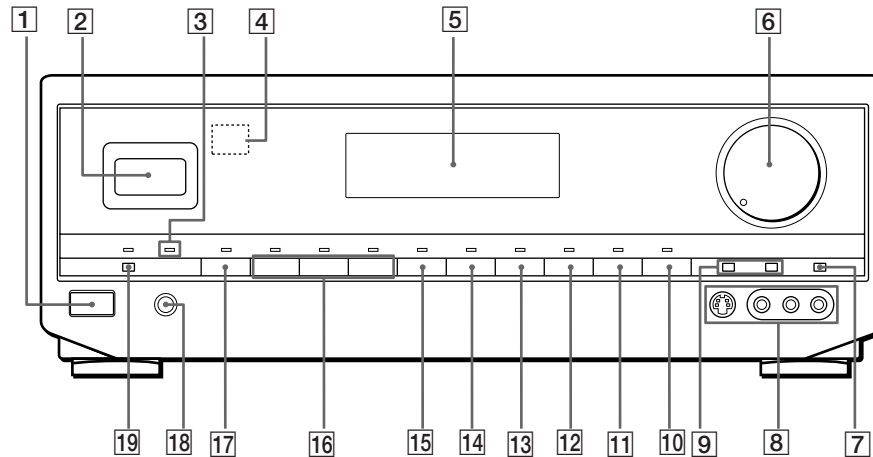

- | | | |
|---|--|--|
| <p>1 Interruptor de alimentación (POWER)</p> <p>2 Repetidor de rayos infrarrojos (IR)
Emite códigos IR para controlar fuentes de programas.</p> <p>3 Indicador de recepción de códigos de rayos infrarrojos (IR)
Se encenderá cuando la unidad reciba códigos IR.</p> <p>4 Cuando programe códigos IR de telemando de otros componentes, apunte con el emisor del telemando hacia esta zona durante la operación.</p> <p>5 Visualizador
Mostrará la fuente de programas, la función, la frecuencia de sintonía, etc.</p> <p>6 Control de volumen principal (MASTER VOLUME)
Ajusta el volumen global del sonido.</p> <p>7 Tecla de campo acústico (SOUND FIELD)
Activa y desactiva el campo acústico.</p> | <p>8 Tomas de entrada de vídeo 3 (VIDEO 3 INPUT)
Para conectar videocámaras, unidades de videojuegos, etc.</p> <p>9 Tecla de sintonía memorizada (PRESET TUNING +/-)
Selecciona emisoras memorizadas.</p> <p>10 Tecla de giradiscos (PHONO)
Selecciona el giradiscos conectado a las tomas PHONO.</p> <p>11 Tecla de sintonizador (TUNER)
Selecciona el sintonizador.</p> <p>12 Tecla de reproductor de discos compactos (CD)
Selecciona el reproductor de discos conectado a las tomas CD.</p> <p>13 Tecla de deck de cinta audiodigital/deck de minidiscos (DAT/MD)
Selecciona el deck de cinta audiodigital o el deck de minidiscos conectado a las tomas DAT/MD.</p> | <p>14 Tecla de sintonizador del sistema de radiodifusión digital (TV/DBS)
Selecciona el sintonizador del sistema de radiodifusión digital conectado a las tomas DBS.</p> <p>15 Tecla de reproductor de discos láser (LD)
Selecciona el reproductor de discos láser conectado a las tomas LD.</p> <p>16 Teclas de componentes de vídeo 1-3 (VIDEO 1-3)
Selecciona los componentes de vídeo conectados a las tomas VIDEO 1-3.</p> <p>17 Tecla de escucha de cintas (TAPE MONITOR)
Para escuchar fuentes de programas de audio durante la grabación.</p> <p>18 Toma para auriculares (PHONES)
Para conectar unos auriculares estéreo.</p> <p>19 Interruptor de altavoces (SPEAKERS)
Para desconectar (OFF) o conectar (ON) los altavoces.</p> |
|---|--|--|

Descripción del panel posterior

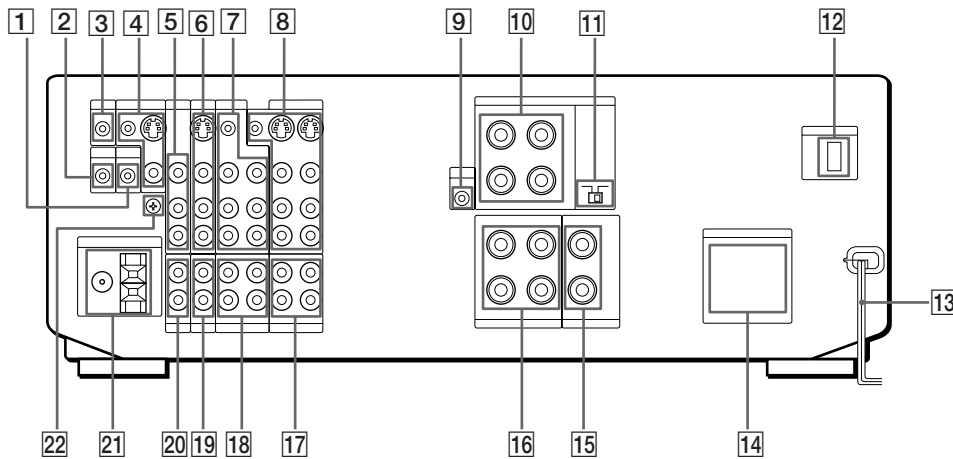

- | | | |
|--|--|--|
| 1 Toma de control A1 (CTRL-A1) | 9 Toma de salida de audio para mezcla (MIX AUDIO OUT) | 15 Terminales para altavoz central (CENTER SPEAKER) |
| 2 Toma de salida de señales IR (IR OUT) | 10 Terminales para altavoces delanteros (FRONT SPEAKERS) | 16 Terminales para altavoces traseros (REAR SPEAKERS) |
| 3 Toma para la antena de control remoto (RC ANT) (STR-DE905G solamente) | 11 Selector de impedancia (IMPEDANCE SELECTOR) (Consulte la página 12.) | 17 Tomas para deck de cassettes (TAPE) |
| 4 Tomas para monitor (MONITOR) | 12 Selector de tensión (VOLTAGE SELECTOR) (ciertos modelos solamente) | 18 Tomas para deck de cinta audiodigital/deck de minidisos (DAT/MD) |
| 5 Tomas para televisor/sintonizador del sistema de radiodifusión digital (TV/DBS) | 13 Cable de alimentación de CA | 19 Tomas para reproductor de discos compactos (CD) |
| 6 Tomas para reproductor de discos láser (LD) | 14 Tomacorriente(s) de CA conmutable(s) (SWITCHED AC OUTLETS) (La forma y la posición varía de acuerdo con el destino.) | 20 Tomas para giradiscos (PHONO) |
| 7 Tomas para componente de vídeo 2 (VIDEO 2) | | 21 Terminales para antenas [ANTENNA (AM/FM)] |
| 8 Tomas para componente de vídeo 1 (VIDEO 1) | | 22 Terminal de puesta a tierra SIGNAL GND (⌚) |

Solución de problemas

Si experimenta cualquiera de las dificultades siguientes cuando utilice el receptor, use esta guía de solución de problemas para tratar de resolver el problema. Si el problema persiste, consulte a su proveedor Sony más cercano.

La alimentación del televisor se desconecta al conectar la del receptor con el telemando.

- ➔ Cerciórese de que la alimentación del televisor esté desconectada cuando conecte la del receptor con el telemando.

Al seleccionar una fuente de programas en el menú FUNCTION SELECT, la alimentación de tal fuente se desconecta.

- ➔ La alimentación de tal fuente fue conectada con un telemando diferente. La fuente de programa tiene que haber sido conectada con el receptor o manualmente.

La alimentación de algunos equipos no se desconecta al hacer clic en la tecla ALL OFF.

- ➔ La alimentación de tal equipo fue conectada con un telemando diferente. Desconecte manualmente su alimentación.

No hay sonido, o solamente se oye sonido a un nivel muy bajo.

- ➔ Compruebe si los altavoces y los componentes están conectados con seguridad.
- ➔ Cerciórese de que ha seleccionado el componente correcto.
- ➔ Cerciórese de que el interruptor SPEAKERS esté en ON.
- ➔ Si en el visualizador está indicándose "MUTING", haga clic en el icono .
- ➔ Se ha activado el dispositivo de protección del receptor debido a un cortocircuito. (Parpadeará "PROTECTOR".) Desconecte la alimentación del receptor, elimine el cortocircuito, y vuelva a conectar la alimentación.

El sonido de los altavoces izquierdo y derecho está desequilibrado o invertido.

- ➔ Compruebe si los altavoces y los componentes están conectados correctamente y con seguridad.
- ➔ Ajuste el control BALANCE.

Se oye zumbido o ruido considerable.

- ➔ Compruebe si los altavoces y los componentes están conectados con seguridad.

- ➔ Compruebe si los cables conectores están alejados de un transformador o motor, y a 3 metros por lo menos de un televisor o una lámpara fluorescente.
- ➔ Aleje su televisor de los componentes de audio.
- ➔ Cerciórese de conectar un conductor de puesta a tierra al terminal de tierra.
- ➔ Las clavijas y las tomas están sucias. Frótelas con un paño ligeramente humedecido en alcohol.

No se oye sonido a través del altavoz central.

- ➔ Seleccione un campo acústico PRO LOGIC o MOVIE (excepto película monoaural) (consulte la página 30 y 31).
- ➔ Seleccione el modo central apropiado (consulte la página 32).
- ➔ Ajuste apropiadamente el volumen de los altavoces (consulte la página 32).

No es posible grabar.

- ➔ Compruebe si los componentes están correctamente conectados.
- ➔ Seleccione el componente fuente del menú FUNCTION SELECT o con las teclas de función.

No hay sonido o solamente se oye sonido de nivel muy bajo a través de los altavoces traseros.

- ➔ Active la función de campo acústico.
- ➔ Seleccione el modo central apropiado (consulte la página 32).
- ➔ Ajuste apropiadamente el volumen de los altavoces (consulte la página 32).
- ➔ Cerciórese de haber activado la función de campo acústico.

No es posible sintonizar emisoras.

- ➔ Compruebe si las antenas están conectadas con seguridad. Ajuste las antenas y, si es necesario, conecte una antena exterior.
- ➔ La intensidad de la señal de las emisoras es débil (cuando utilice la sintonía automática). Use la sintonía directa.
- ➔ Cerciórese de ajustar correctamente el intervalo de sintonía (cuando desee sintonizar emisoras de AM con la sintonía automática) (consulte las páginas 48).
- ➔ No se han memorizado emisoras, o las emisoras memorizadas se han borrado (cuando sintonice con la exploración de emisoras memorizadas). Memorice las emisoras (consulte la página 26).

No es posible obtener efecto perimétrico.

- ➔ Active la función de campo acústico.
- ➔ Cerciórese de que el interruptor SPEAKERS esté en ON.

No aparecen imágenes o éstas no se ven claramente en la pantalla del televisor.

- ➔ Seleccione la función apropiada en el receptor.
- ➔ Ponga su televisor en el modo de entrada apropiado.
- ➔ Coloque el televisor alejado de los componentes de audio.

La visualización en pantalla desaparece durante la utilización del telemando (STR-DE905G solamente).

- ➔ Compruebe si la antena de RC está conectada con seguridad y adecuadamente.
- ➔ Cerciórese de que no haya objetos metálicos cerca de la antena de RC.
- ➔ Cerciórese de que el telemando no esté demasiado alejado de la antena de RC.

Es difícil utilizar la unidad porque la visualización en pantalla está distorsionada.

- ➔ Cerciórese de que los componentes de vídeo no estén conectados al mismo tiempo a las tomas S-VIDEO y VIDEO. Utilice solamente las tomas S-VIDEO o las tomas VIDEO (si el televisor carece de tomas S-VIDEO).
- ➔ Para conectar dos o más videograbadoras a la unidad, cerciórese de utilizar un distribuidor cuando conecte la antena de televisión a las videograbadoras para preservar la calidad de la señal de vídeo.
- ➔ Limpie las cabezas de las videograbadoras.
- ➔ No seleccione canales en los que no haya emisión. Ajuste la unidad para saltar canales en los que no haya emisión.

La visualización en pantalla de distorsiona al seleccionar una fuente de programa del menú FUNCTION SELECT.

- ➔ Es posible que la señal de vídeo esté distorsionada, pero esto no significa mal funcionamiento, continúe así.

El puntero de la visualización en pantalla se mueve incluso con el telemando estacionario (STR-DE905G solamente).

- ➔ El telemando puede estar mal calibrado. Déjelo sobre una superficie plana, y pruebe a utilizarlo de nuevo después de que haya desaparecido la visualización en pantalla.

El telemando no funciona.

- ➔ Si las pilas del telemando están débiles, reemplace ambas por otras nuevas.
- ➔ Conecte la antena de RC a la toma RC ANT del panel posterior del receptor (STR-DE905G solamente) (consulte al página 9).
- ➔ Elimine los obstáculos entre el telemando y el receptor (STR-DE805G solamente).
- ➔ Elimine los obstáculos entre el telemando y la antena de RC (STR-DE905G solamente).
- ➔ Cerciórese de que el telemando y el receptor estén ajustados al mismo número de seguridad (STR-DE905G solamente) (consulte la página 15).

No es posible programar códigos de IR de equipos que no son Sony.

- ➔ Cerciórese de que el telemando respectivo esté apuntando directamente hacia el sensor de rayos infrarrojos del panel frontal del receptor, desde una distancia inferior a 20 cm.
- ➔ Es posible que existan interferencias de una lámpara fluorescente. Mantenga el sensor de rayos infrarrojos alejados de lámparas fluorescentes.

Nota

Si la unidad no funciona adecuadamente, incluso después de haber probado las soluciones indicadas, o si se producen otros problemas, pruebe lo siguiente:

(1) Desconecte la alimentación y vuelva a conectarla. Si la unidad sigue sin trabajar, (2) desconecte la alimentación con el interruptor POWER, desenchufe el cable de alimentación de CA, vuelva insertarlo en el tomacorriente, y conecte de nuevo la alimentación. Si la unidad sigue sin trabajar, (3) desconecte la alimentación con el interruptor POWER, y después vuelva a conectarla manteniendo presionadas TAPE MONITOR y VIDEO 2 del panel frontal. Sin embargo, tenga en cuenta que con esta medida se borrarán todos los datos almacenados en la unidad.

Nota (STR-DE805G solamente)

Cuando haya colocado el receptor en un armario, etc. con vidrio frontal, el puntero puede hacer clic repetidamente una tecla de visualización en pantalla, en vez de mantenerla presionada, incluso aunque usted esté manteniendo presionada la tecla del telemando (p. ej., durante la búsqueda progresiva en la reproducción de una cinta de vídeo, etc.). Este fenómeno es el resultado de interferencias entre el repetidor de IR y el receptor del panel frontal. No significa mal funcionamiento. Si ocurre esto, pruebe a conectar el repetidor de IR suministrado y a colocarlo en una posición apropiada.

Especificaciones

Especificaciones de potencia de audio

Sección del amplificador

SALIDA DE POTENCIA

Modo estéreo	Modelos para Singapur y Malasia 4 ohmios, 1 kHz, DIN 100 W + 100 W Otros modelos 8 ohmios, 20 H - 20 kHz, 120 W + 120 W
Modo perimétrico	8 ohmios a 1 kHz, distorsión armónica total del 0,8%

Salida	Modelos para Singapur y Malasia	Otros modelos
Altavoces delanteros	100 W/canal	120 W/ch
Altavoz central	100 W	120 W
Altavoces traseros	40 W/canal	50 W/ch

Salida de potencia dinámica (Excepto los modelos para Singapur y Malasia)
160 W + 160 W, 8 ohmios
225 W + 225 W, 4 ohmios

Distorsión armónica a la salida nominal Menos del 0,3%

Respuesta en frecuencia PHONO: Curva de ecualización de RIAA ±0,5 dB
CD, TAPE, DAT/MD, TV/DBS, LD, VIDEO 1, 2: 10 Hz - 50 kHz⁺⁰₋₁ dB (Paso directo)

Entradas

	Sensibilidad impedancia	Relación señal-ruido (red de ponderación, nivel de entrada)
PHONO (MM)	2,5 mV 50 kiloohmios (A, 2,5 mV)	75 dB** (A, 2,5 mV)
CD	200 mV	
TAPE, DAT/MD, VIDEO 1, 2, 3, TV/DBS, LD	150 mV 50 kiloohmios (A, 250 mV)	82 dB**

** '78 IHF

Salidas REC OUT VIDEO 1, 2 (AUDIO) OUT:
Tensión: 250 mV,
Impedancia: 10 kiloohmios
WOOFER OUT:
Tensión: 2 V
Impedancia: 1 kiloohmio
PHONES: Acepta auriculares de baja y alta impedancia.

BASS BOOST +10 dB a 70 Hz

TONE ±8 dB a 100 Hz y 10 kHz

Sección del sintonizador de FM

Gama de sintonía 87,5 - 108,0 MHz

Terminales de antena 75 ohmios, desequilibrados

Sensibilidad Monoaural: 18,3 dBf, 4,5 µV
Estéreo: 38,3 dBf, 45 µV

Sensibilidad útil 11,2 dBf, 2 µV (IHF)

Relación señal-ruido Monoaural: 76 dB
Estéreo: 70 dB

Distorsión armónica a 1 kHz Monoaural: 0,3%
Estéreo: 0,5%

Separación 45 dB a 1 kHz

Respuesta en frecuencia 30 Hz - 15 kHz^{+0,5}₋₂ dB

Selectividad 60 dB a 400 kHz

Sección del sintonizador de AM

Gama de sintonía Modelos para Singapur y Malasia
531 - 1602 kHz (intervalo de 9 kHz)
Otros modelos
531 - 1602 kHz (intervalo de 9 kHz)
530 - 1610 kHz (intervalo de 10 kHz)*

Antena Antena de cuadro

Sensibilidad útil 50 dB/m (a 1.000 kHz o 999 kHz)

Relación señal-ruido 54 dB (a 50 mV/m)

Distorsión armónica 0,5% (50 mV/m, 400 kHz)

Selectividad a 9 kHz: 35 dB
a 10 kHz: 40 dB

* Usted podrá cambiar el intervalo de sintonía de AM entre 9 kHz y 10 kHz. Después de haber sintonizado cualquier emisora de AM, desconecte la alimentación del receptor. Mantenga pulsada la tecla PRESET + y presione la tecla POWER. Cuando cambie el intervalo, se borrarán todas las emisoras memorizadas. Para reajustar al intervalo, repita el procedimiento. (Excepto los modelos para Australia, Singapur, y Malasia)

Sección de vídeo

Entradas VIDEO 1, 2, 3, LD,
TV/DBS: 1 Vp-p
75 ohmios

Salidas VIDEO 1, 2, MONITOR:
1 Vp-p 75 ohmios

Sección general

Sistema Sección del sintonizador: Sistema sintetizador digital controlado por cuarzo con bucle de enganche de fase (PLL)
Sección del preamplificador: Ecualizador de tipo NF de bajo ruido
Sección del amplificador de potencia: SEEP complementario puro

Alimentación Modelos para Australia, Singapur, y Malasia:
240 V CA, 50/60 Hz
Otros modelos
120/220/240 V AC, 50/60 Hz

Consumo Modelos para Singapur y Malasia:
275 W
Otros modelos:
270 W

Tomacorrientes de CA Modelos para Australia y Singapur:
1 conmutable, 100 W
Otros modelos:
1 conmutable, 120 W

Dimensiones 430 x 160 x 365 mm

Masa (Aprox.) 10,0 kg

Accesorios suministrados Antena monofilar de FM (1)
Antena de cuadro de AM (1)
Telemando (1)
Pilas de tamaño AA (R6) (2)
Antena de RC (STR-DE905G solamente) (1)
Repetidor de IR (1)
Guía de preparativos y operación básica (1)

El diseño y las especificaciones se sujetan a cambio sin previo aviso.

Glosario

Modo central

Ajuste de los altavoces para realizar el modo Dolby Pro Logic Surround. Para obtener el mejor sonido perimétrico posible, seleccione uno de los cuatro modos centrales siguientes de acuerdo con su sistema de altavoces.

• Modo NORMAL

Seleccione el modo NORMAL si posee altavoces delanteros y traseros, y un altavoz central pequeño. Como un altavoz pequeño no puede producir suficientes graves, el sonido de graves del canal central sale a través de los altavoces delanteros.

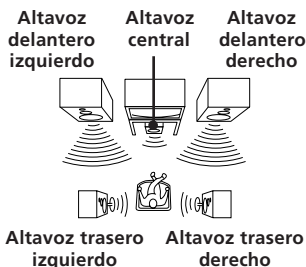

• Modo WIDE

Seleccione el modo WIDE si posee altavoces delanteros y traseros, y un altavoz central grande. Con el modo WIDE, podrá aprovechar plenamente las ventajas del sonido Dolby Surround.

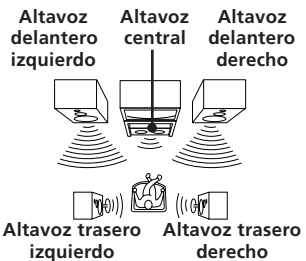

• Modo PHANTOM

Seleccione el modo PHANTOM si posee altavoces delanteros y traseros, pero carece de altavoz central. El sonido del canal central saldrá a través de los altavoces delanteros.

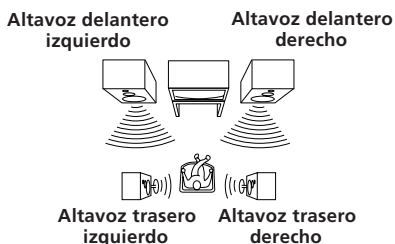

• Modo 3 CH LOGIC

Seleccione el modo 3 CH LOGIC si posee altavoces delanteros y central, pero carece de altavoces traseros. El sonido del canal trasero saldrá a través de los altavoces delanteros para permitirle experimentar cierto sonido perimétrico sin utilizar altavoces traseros.

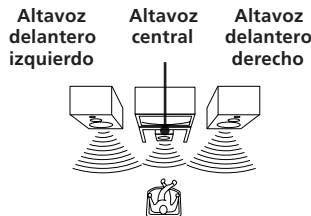

Tiempo de retardo

Tiempo entre el sonido perimétrico de salida a través de los altavoces delanteros y traseros. Ajustando el tiempo de retardo de los altavoces traseros, podrá experimentar la sensación de presencia. Aumente el tiempo de retardo cuando haya colocado los altavoces en una sala pequeña o cerca de su posición de escucha, y acórtelo cuando los haya colocado en una sala grande o separados de su posición de escucha.

Dolby Pro Logic Surround

Sistema decodificador de sonido Dolby Surround normalizado en programas y películas de televisión. En comparación con el anterior sistema Dolby Surround, Dolby Pro Logic Surround mejora la imagen del sonido utilizando cuatro canales separados, efectos acústicos fuera de pantalla, diálogo en pantalla, panoramización de izquierda a derecha, y música. Estos canales manipulan el sonido escuchado y realzan la acción a medida que se produce en la pantalla. Para aprovechar las ventajas de Dolby Pro Logic Surround, deberá poseer por lo menos un par de altavoces traseros y/o un altavoz central. También tendrá que seleccionar el modo central apropiado para disfrutar de un efecto pleno.

Dolby Surround

Sistema codificador y decodificador del sonido Dolby Surround para usuarios en general. Dolby Surround decodifica los canales extra de las pistas de sonido codificadas con Dolby Surround de videocintas de películas y programas de televisión, y produce efectos acústicos y ecos que hacen que la acción parezca envolverle.

El receptor ofrece Dolby Surround (PRO LOGIC) como uno de los campos acústicos preprogramados. Si posee altavoces traseros o central(es), le recomendamos que adapte el campo acústico Dolby Surround seleccionando el modo central apropiado para aprovechar las ventajas del sonido Dolby Pro Logic Surround.

Nivel de efecto

Combinación del nivel de las reflexiones cercanas y la reverberación. Usted podrá ajustar el nivel del efecto a 6 niveles. Si selecciona niveles superiores, la sala cobrará "vida", y si selecciona niveles inferiores, la sala se volverá "muerta".

Página de memoria

Memoria interna para almacenar emisoras de radiodifusión. Este receptor dispone de 3 "páginas" (A, B, y C). Cada página de memoria permitirá almacenar 10 emisoras de FM o de AM, por lo que usted podrá almacenar un total de 30 emisoras.

Parámetro

Variable de sonido que compone la imagen acústica, como el tono o el tiempo de retardo. Usted podrá personalizar los campos acústicos programados ajustando los parámetros para adecuarlos a la situación de escucha.

Emisora memorizada

Emisora de radiodifusión almacenada en la memoria del receptor. Después de haber "memorizado" emisoras, no tendrá que sintonizarlas cada vez. Cada emisora almacenada tiene asignado su propio número de memorización, que le permitirá sintonizarla rápidamente.

Telemando programable

Telemando con capacidad de "aprendizaje". Usted podrá controlar no sólo componentes Sony sino también componentes que no sean Sony programando las señales de control de tales componentes.

Campo acústico

Patrón de sonido producido por una fuente de sonido o fuentes en un ambiente dado debido a los sonidos directo y reflejado y a la acústica de la sala. El receptor ofrece 6 campos acústicos programados (PRO LOGIC, MOVIE, MUSIC 1, MUSIC 2, SPORTS, y GAME) para permitirle disfrutar fácilmente de sonido perimétrico.

Índice de emisoras

Nombre de índice asignado a emisoras memorizadas. usted podrá agrupar las emisoras memorizadas asignándoles el mismo índice de emisoras.

Sonido perimétrico

Sonido que se compone de tres elementos: sonido directo, sonido reflejado cerca (reflexiones cercanas), y sonido reverberativo (reverberación). Las condiciones acústicas de escucha del sonido afectarán la forma en la que se oirán estos tres elementos del sonido. Estos elementos del sonido se combinan de forma tal que usted podrá sentir realmente el tamaño y el tipo de una sala de conciertos.

• Tipos de sonido



- Transición del sonido desde los altavoces traseros

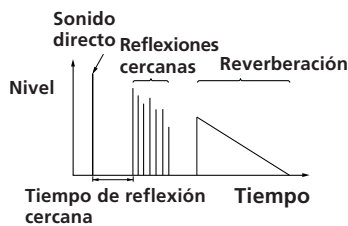

Tono de prueba

Señal ofrecida por el receptor para ajustar el volumen de los altavoces. El tono de prueba saldrá de la forma siguiente:

- En un sistema con un altavoz central (modos NORMAL/WIDE/3 CH LOGIC)
El tono de prueba saldrá sucesivamente a través del altavoz delantero izquierdo, del central, del delantero derecho, y de los traseros.

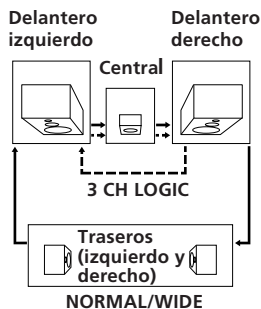

- En un sistema sin altavoz central (modo PHANTOM)
El tono de prueba saldrá alternativamente a través de los altavoces delanteros y traseros.

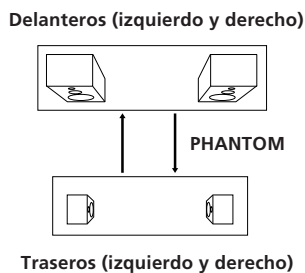

Índice alfabético

A

- Agrupación de discos compactos 37
- Ajuste
 - parámetros 34
 - sensibilidad del telemando 42
 - tiempo de retardo 33
 - tono 33
 - visualización en pantalla 42, 43
 - volumen 24
 - volumen de los altavoces 32, 34
- Altavoces
 - conexión 11
 - impedancia 12
 - ubicación 11
- Asignación de nombres. *Consulte* Indización

B

- Búsqueda de un disco compacto 38

C

- Campo acústico
 - personalización 33
 - programado 30
- Conexión de antenas
 - AM/FM 10
 - RC 9
- Conexión de componentes de audio 10
- Conexiones
 - altavoces 11
 - antena de RC 9
 - antenas de AM/FM 10
 - cable de alimentación de CA 13
 - componentes de audio 10
 - descripción general 8
 - repetidor de IR 9
 - televisor/videograbadoras 12
- Cronodesconector 29

D

- Desembalaje 8
- Dolby Pro Logic
 - perimétrico 49
 - Surround 49
 - disfrute al máximo 32
- Duplicación, *Consulte* Grabación

E

- Edición. *Consulte* Grabación
- Emisora memorizada 49
- Exploración
 - emisoras de radiodifusión 26
 - emisoras memorizadas 27
 - lista de discos compactos 38

F

- Fuente de programas
 - indización 35
 - selección 24

G, H

- Grabación 28

I, J, K, L

- Indización
 - discos compactos 36
 - emisoras memorizadas 35
 - fuentes de programas 35
 - Indización de emisoras 36
 - Inicio automático 41

M

- Memorización
 - emisoras de radiodifusión 26
- Memorización de emisoras. *Consulte* Memorización
- Modo central 32, 49
 - modo NORMAL 32, 49
 - modo PHANTOM 32, 49
 - modo 3 CH LOGIC 32, 49
 - modo WIDE 32, 49
- Modo NORMAL 32, 49
- Modo PHANTOM 32, 49
- Modo 3 CH LOGIC 32, 49
- Modo WIDE 32, 49

N

- Nivel de efecto 34, 49

O

- Operación de un cambiador de discos compactos 37
- Operaciones con macros 39

P, Q

- Página de memoria 27
- Panel frontal 44
- Panel posterior 9-13, 45
- Parámetro 34, 49
- Personalización de campos acústicos 33
- Programación de códigos IR
 - 17, 19, 22
 - borrado de la señal 18, 21, 23

R

- Recepción de emisiones 26
 - utilizando emisoras memorizadas 27
- Reproducción automática 41
- Repetidor de IR 9, 44

S

- Selección de una fuente de programas 24
- Sintonía. *Consulte* Recepción de emisiones
- Sintonía memorizada 27
- Solución de problemas 46
- Sonido perimétrico 30, 49
- Sonido perimétrico Dolby 32, 49
 - modo central 32, 49

T, U, V, W, X, Y, Z

- Telemando 14-23, 40, 42
 - código de seguridad 15
 - control de componentes que no sean Sony 17, 19, 22
 - control de componentes Sony 17, 19
 - inserción de las pilas 14
 - operaciones sin televisor 40
 - sensibilidad 42
 - utilización 15, 16
- Tiempo de retardo 33, 49
- Tono de prueba 32, 50

•]`AB`\$Ö±M ~ fiøË¿Ù~ jnjin i™ ¶h°À©

¶¶] ±µ¶¶æ~ w ¶¶ 12 ý\$£¶¶P™ jn i°¶¶p HALL, THEATER, ARENA, µ°°°A±z°u n¶¶b SOUND FIELD SELECT ´Ã i\$W
 øÔæ\$@´@æCEAK@..@°Q\$Hæaf™ jnµÆf™G°C
 ±µ¶¶æ\$S\$ Å¶¶B\$Ö±M ~ fiøË—Xæ °A`G°i™Y ±CEB\$SÖ¿Ù~ jnÆf™Gø´µ™°A qv|Æ™™™ø´µ`ý°C

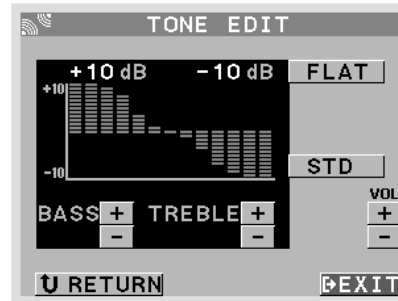
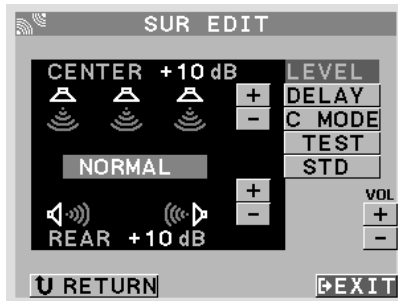

CD¥´ -æ ±±@Ó

s±µ\$@ "t ¶ ±±@ÓA1 ›\$I™ SonyCD¥´ -æ °A°i´´” @¶¶r B«°A°¶¶r B«©CE s¶¶W¶¶s@©M „•¶¶s¿x¶¶bCD¥´ -
 æ \$S™ ± - ÍT°C±z\$]•CE±µ¶¶æ™™aa±±æ ±q™™™p´Ái„•\$SøOæ‹ n©Ó™ ± -°C



§F —±µ¶¶æ™™ ß@•CE°JSTR-DE905G

n•CEaa±±æ ±±@Ó±µ¶¶æ™™ e°A °™ s±µ¶¶n¶¶p\$U æ@°™™ aa±±æ(RC§—u°C
 æ¿§§™™ ø° ©©CE@%L™™f™™ È•Ø±\$z~ZRC§—u±µ¶¶™™ H °C™™ @æ¶¶ ÿ\$z~Z°A—RC§—u¶¶(§÷~)ø° ©¿ æ¿µ™™f™™
 È50cm•H\$W°C
 •±µ¶¶æ™™ OßQ•CEµ•ÿ Èæfiß@™™ °A™™G s±µ@¶¶ qm~æ™™@ce°CE°C

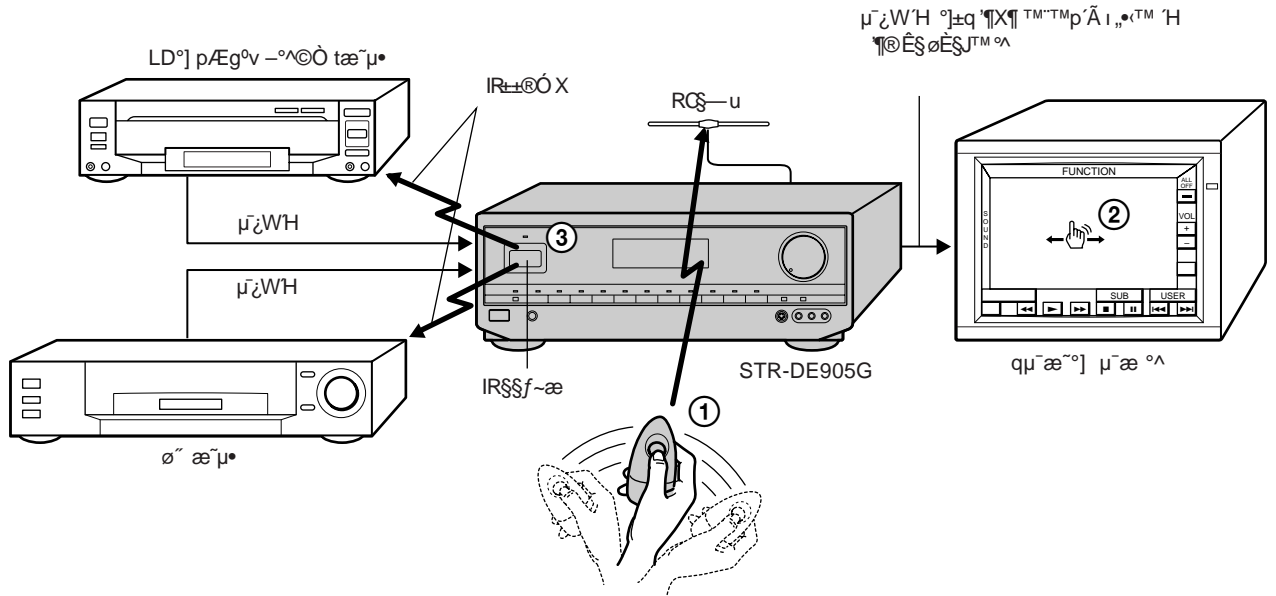

™™™™p~Áæfiß@

- 1 aa±±æ µøÆg\$@ ï©w™™ Æg¿WRFH •H q LRC§—u±Naa±±æ™™ •Ù¶¶Ù ß@§Æe « F@¶±µ¶¶æ™™ °]SW æ§§ ①°^C
- 2 o•i±±@Ó™™™™p~Ái,•§§™™ ß@, w°]SW æ§§ ②°^C
- 3 ì±z æ ¿, w@¶¶Y\$@™™™™p~Ái æ °A@ ~\$Uaa±±æ ~ sÆ...°A™™ u(IR)§§f~æ 'K±N'±¿™™ IR±±@Ó X « e@¶¶±]™™ °y °]SW æ§§ ③°^C

¶¶™™G~Ái {©CE, w\$£

µø¶¶aa±±æ™™ Æg¿WH ¶¶¶¶™™¶¶° « IR§—u°]SW æ§§ ①°^C Rß RC§—u\$È¶¶©CE±Naa±±æ æ™™RC§—u°C

¶¶™™G °y \$£Ø±T¿ ©CE¿ ±ø§™™ C

@¶¶¶¶~ u§§f~æ™™ °~ u±±@Ó X@S¶¶ ß•@¶¶ F °y \$W™™ °~ u±µ¶¶æ™™ °C s±µØSÆi°~ u§§f~æ °]™™ ±a°@ce ±¶~ °y °]— f9™™ °ßIR§§f~æ™™ sµ °@°^C

¶¶™™G~Y@« sµ(ß«™™™™™™p~Ái ±±@Ó\$£T¿ ©CE\$™™ C\$F°AßY™™ @@«™™ s¶¶Aø™™°~ u X¶¶— f19™™ °ßµn O'Dsony™™ inçAµ~¿W] °@°^C

STR-DE805G

STR-DE805G™, ±a™ aa±±æ BQ·CE™ i~ u(IR), °O±µ¶æ™ ©M±±@Ó™™p'Á i,, °C
 æ±µ¶æ™ °ORQ·CE µy Êæfiß@™™ °A'G s±µ@i qm'æ™ °æ°CE°C

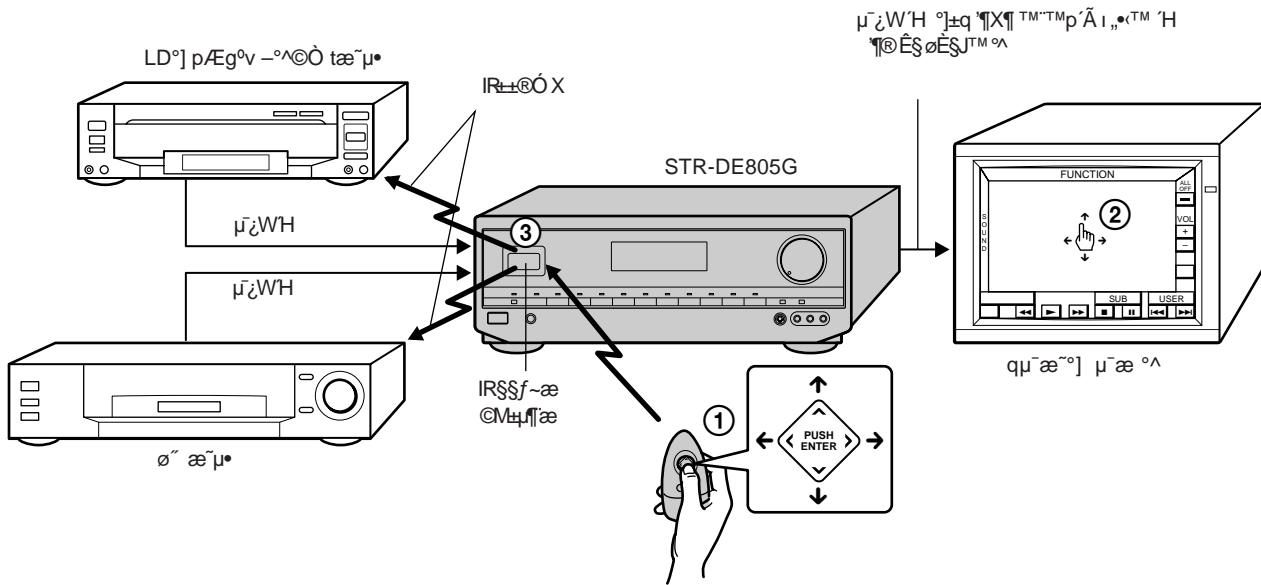

TM™™p'Áæfiß@

- 1 Í~§SÜÊ¶V±±@Ó°%Æ...°A±±æ B YµoÆg°i~ u(IR)H °]SW æ§§ ①°^C
- 2 °i±±@Ó™™™p'Á i,, °C§™™ °, w°]§, BCE æ °^™ B@°]SW æ§§ ②°^C
- 3 Í±æ °, w@'Y§@™™™p'Á i æ °A@ °§SÜÊ¶V±±@Ó°%§§°Æ...°A°i~ u(IR)§§f~æ 'K±N'±¿™™IR±±@Ó X « e'±i
 °y °]SW æ§§ ③°^C

Í~§SÜÊ¶V±±@Ó°%Æ...°A¶p™G@§Æ·X{Á °CE', w§ÆØ±æ
 @¶±±æ™™ i~ u(IR)X@S¶ B °, « F±µ¶æ™ §SW™™ i~ u±µ¶æ °]SW æ§§ ①°^C – T¶¶b±±æ ©M±µ¶æ™ §B °OR_@S¶¶b·Ù¶Ü°y™™
 °C

¶p™G°y §ÆØ±T¿ ©CE T¿ ±o§°C
 @¶±±æ™™ i~ u±±@Ó X@S¶ B °, « F°y §SW™™ i~ u±µ¶æ °C s±µØSÆi°i~ u§§f~æ °]™, ±a°@æ ±y, °y °] —" f9
 °BIR§§f~æ™™ sµ °@°^C

¶p™G°Y@« sµ{B«™™™p'Á i±±@Ó§§ T¿ ©CES" C§F°ABY" ®@«" s¶A°i~ u X¶ —" f19™™ °Bµn O'§on°y™™ in¿Aµ¿W] °@°^C

RC S-u™ su (STR-DE905G ")

β [

• a`a°Ⓞ`p`p`U±N™,±a™ RC S-u s±μⓄi±μ`æ`°C`p`
 ..aa±±æ`°O`CE`Eg`z`V`RF`H` ±±`R`O`æ`æ`™`°C`p`p`°A`p`b`Ⓞ`CE`
 aa±±æ`§`β`e`°A` •`±`N`aa`±±`RC`§`—`u` s±μⓄi±±æ`æ`§`W`
 ±°C`

WⓄw™ s±μ`§`p`i`m`°A`—`§`U`æ`°C`

RC ANT

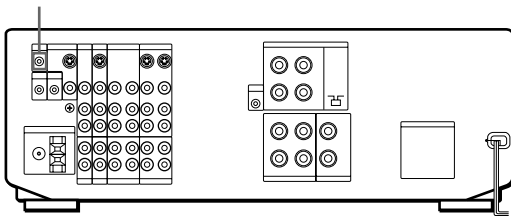

su

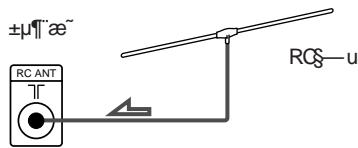

nⓄⓄR`p`/E`g`z`W`°`^`H` «`ø`È`F`Ⓞ`i`Ã`§`j`A`E`f`™`G`/E`...`°`J`
 • ±R`S`—`u`]`m`p`i`°`'™`Ⓞ`U`aa`±±`H` q`U`°`]`—`§`U`æ`°`C`

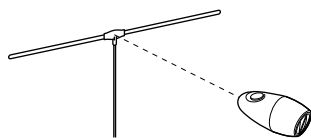

- aa±±æ` •` p`b` Z`-`RC`S`—`u`§`j`™`7`m`•`H`§` æ`f`i`β`Ⓞ`Ⓞ`CE`°`C`
 p`p`™`G`p`i`d`U`Ã`§`f`-`β`Q`p`±±`Ⓞ`O`™`™`p`'Ã`i`.,`E`...`°`A`-`æ`.,`§`Ⓞ`§`U`
 RC`S`—`u`§`È`p`i`H`K`z`U`±±`°`Ⓞ`E`™`±μ`i`™`™`™`p`°`C`
- RC`S`—`u`p`i`§`÷`n`-`™`™`f`™`™`È`§`j`™`50`cm`•`H`§`W`°`C`

IR S S f ~ æ™ su

β [

• a`a°Ⓞ`p`p`U±N™,±a™ Ø`S`Æ`i`i`°`~`u`(IR)`S`S`f`~`æ` s±μ`
 Ⓞi±μ`i`æ`™`C`S`S`f`~`æ`±`N`μ`o`E`g`z`p`p`Ⓞ`U`±`z`™`°`p`È`§`Ⓞ`f`™`±`a`
 ™`aa±±æ`μ`o`E`g`™`H`°`C`p`™`G`±`z`J`Ⓞ`L`Ⓞ`U`Ⓞ`Ⓞ`CE`±μ`i`æ`™`
 ™`™`™`p`'Ã`i`.,`•`(OSD)`±±`Ⓞ`Ⓞ`Ⓞ`±`β`Q`p`±±`Ⓞ`O`'Y`°`p`È`§`
 A`E`...`A`Ⓞ`Ⓞ`E`p`i`]`™`™`™`S`F`e`±`™`O`S`W`™`S`S`f`~`æ`Ⓞ`Ⓞ`H`§`Ⓞ`z`F`Ⓞ`i`
 Ⓞ`p`i`n`±±`Ⓞ`O`™`]`A`E`...`°`A`K`i`s`±μ`i`§`S`f`~`æ`°`H`z`U`±±`°`§`j`™`
 —`A`d`U`°`C`

WⓄw™ s±μ`§`p`i`m`°A`—`æ`§`U`æ`°C`

IR OUT

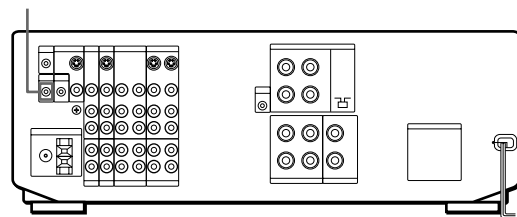

su

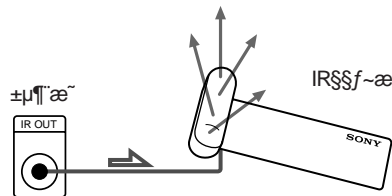

μ`

- ⓄE`™`±a`™`-`H`p`±`a`Ⓞ`T`Ⓞ`W`S`S`f`~`æ`°`A`Ⓞ`Ⓞ`E`p`i`™`°`±`O`μ`±`n`±±`Ⓞ`O`™`
]`°`C`
- p`p`™`G`§`Ⓞ`z`±`z`β`Q`p`±±`Ⓞ`O`'`s`±μ`i`°`A`Ⓞ`Ⓞ`Ⓞ`Ⓞ`p`i`°`p`i`p`S`S`f`~`æ`™`
 °`~`u`(IR)`H`§`È`Ⓞ`z`«`F`Ⓞ`i`±`z`]`™`°`~`u`±μ`i`æ`°`C`p`
 A`E`...`°`A`-`æ`.,`§`Ⓞ`§`S`S`f`~`æ`™`i`m`Ⓞ`Ⓞ`±μ`i`™`O`S`Ⓞ`Ⓞ`«`n`±±`Ⓞ`O`™`]
 °`C`

su

b₂Y \rightarrow TM₁•C'H 'y°C

CD Ɂæ

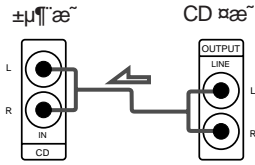

dÆy

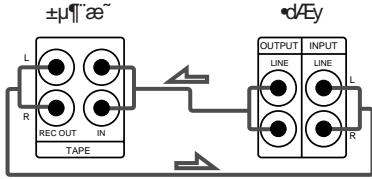

DAT° ǵsA pÆg Ɂ -(MD)

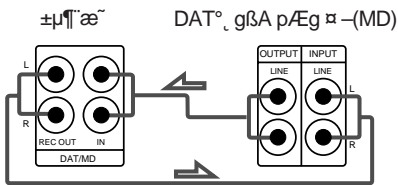

ɁL

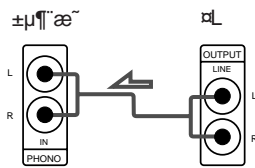

- ƒpTMG±TM ɁL±aƒƒau
 "ææµ•Ö Újn'A -±Nƒa u s±µ@ǵ±µƒæ~\$WTM /SIGNALGND
 ƒ'H ±µƒa°^ ƒŒ°C

su ±±@ÓA1

- ±zƒpƒ CONTROLA1 ƒÆeTM Sony CD Ɂæ~©CE•dÆy
 -©E\$@±CONTROLA1æ... u°ƒµLTM ±a°±NCD Ɂæ~©CE•dÆy
 \$WTM S- s-íCTRLA1 ƒ°\$' s±µ@ǵ±µƒæ~\$WTM S- s-í
 CTRLA1 ƒ°\$' - -ƒ"CD Ɂæ~©CE•dÆyTM ±aTM \$¿, \$,•U
 ƒCONTROL-A±@Ö©CE°@M@æ°CE°@Æ-°C
- ƒpTMG±TM ±aƒ COMMANDMODE ɁÓææTM Sony µP
 CD ƒ' -æ
 ƒpTMG±TM CD ƒ' -æTM COMMANDMODE ƒ',•O°ƒ°°^ ɁÓ
 ææ•ƒbCD1,CD2@MCD3\$B ƒ\$ƒ° ɁÓæÆ...°A\$@©w -±N',
 •O°ƒ°\$¿@ǵ"CD1" @ ±Nƒ' -æ s±µ@ǵ±µƒæ~\$WTM CD ƒŒ°C
 ƒ"°AƒpTMG±TM ±aƒ VIDEO OUT ƒµ¿W Ɂ•X°^ ƒŒTM Sony
 µPCD ƒ' -æÆ...°A'h ±N',•O°ƒ° ƒ©w@Ú"CD2"©CE"CD3" @
 ±Nƒ' -æ s±µ@ǵ±µƒæTM µ¿W ƒ°É\$ \$WTM \$@ÆM ƒŒ
 (VIDEO1, VIDEO2, ©CELD)°C

su ƒ jnæ @t OE

ƒsz

- a°a°©ƒpƒÚB,ƒ jnæ s±µ@ǵ±µƒæ~C'e°ƒ°TM©M
 •k°^ƒ jnæ "O• TM°Aƒ"SS°©M'ƒ jnæ 'hf' ɁÓi •ÚC
 ƒpƒ Å\$WSS°©M'ƒ jnæ °A±N°ƒ±¿¿Ú- jnÆfTMG°C s±µ
 \$@ 'ƒ ƒC µƒ jnæ ƒY°WƒƒC µ¿¿ °C
 '©w ƒŒƒ m'A - - "ŒU Ɂæ°C

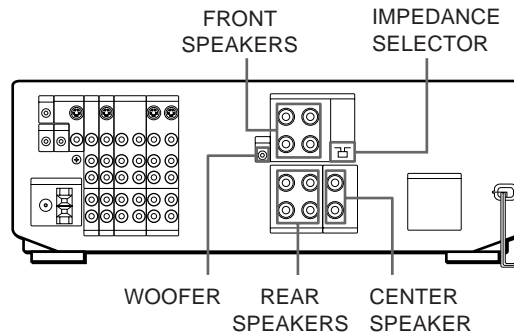

"Ø¿¿Ú±@Ö©E¿Ú- jnÆfTMG°A-ƒpƒUƒatmƒ jnæ°C

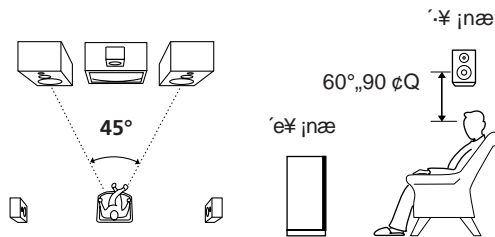

©E\$Úæ...ufH

ƒ jnæ æ... u°ƒµLTM ±a°^ƒ©C ƒ jnæ 1±°^



- ƒ-¿É•hæ... u° ƒŒ"15P °\$¿TM ƒ-°Cƒ jnæ æ... u ÓBƒ'
 ƒ°É\$ \$W" ƒTM ƒŒ°G°æ Óæ°A°XÓ°Xƒa°CƒpTMGæ... u±µ Å
 \$ƒ°A jn µ±N •©Øuƒ°•BØ •ƒƒC µ°C

ƒŒƒ°^

ø" æ"] q L VIDEO 1 ¥°§'°^

¶¶¶ @, "ø" æ" °A -±N f2" s±µ@VIDEO2¥°§'°C¶¶ "®%§§
¶¶@ "æ:¶¶ §— È À « 'ø"æ °A§@Cw n±N¶¶ s±µ@VIDEO¥°
§'°C

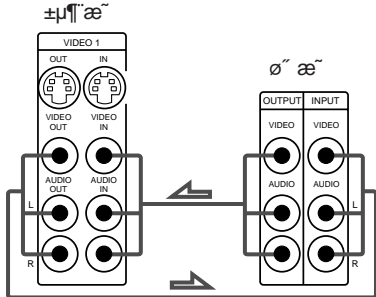

LD] pÆg°v -°^@Ø tæ"

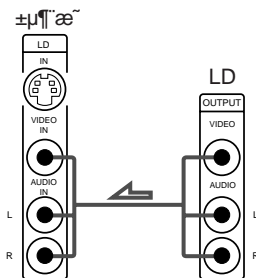

§§@RBnB@§'UH

±µ§UR@§§@ °A±µ°§VMQ ¥°; Y+H§ ¶@±z™ Aea
AExV]@tCE°C

s±µ AC q

¶¶™G@Ø§æ™ °±™OSW¶¶ q;ÈØæææ
¶¶@Ø§æ B¥+CE120°A220CE240VACq æfiB@°C
¶Bæææ ±µ¶¶@; §Wq ¥°Æy'e°A °Bæææ l±™ q;ÈØ
ææ]@w@¶¶ ¶X¶¶a q;È™¶¶m°C



s±µAC q u

±N°±µ¶¶æ™ °ACMjñ°µ;¿W ¶¶@ È§™ACq u
±µ¶¶@; §Wq ¥°Æy'¶¶¶™G±N§O™ jñ¿W¶¶@ È§ s±µ
¶¶±µ¶¶æ™ SWITCHEDACOUTLETS°A 'K°i°±µ¶¶æ"
¥È@— q µ s±µµ¶™ ¶¶@ È§ °A¶¶¶ °A 'K°i¶¶ }¿^
±µ¶¶æ" q A...°A 'K°i¶¶A...§]¿¿@tCE™ q °C

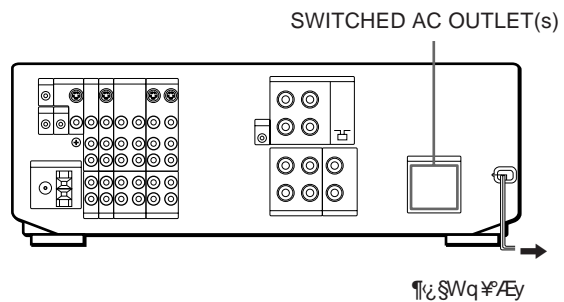

TM¶
T¶@¶¶ s±µ¶¶±µ¶¶æ™ACq¥°Æy§W™ ¶¶@ È§™ q§O
Æ'Ø§£ W L°g¶¶· ±™OSW™ §'Ø§W)°C -B¶¶¶ ¥°Æy§W s
±µ™§'ØS™ AeaAEx qæ °A@¶¶ q'§È°A q A°ACE qµæ"
µ°°C

§§@RBnB@§'UH

@æ°CE±µ¶¶æ"e°A -'§§§@ °HT¶'OR_¶¶™
±@Óæ £]@mB¥i°C

®æ°CE±µ¶¶æ"e

- ®æ°CE±µ¶¶æ"e°A T¶'OR B@¶¶¶¶¶¶¶¶@°G
- ±NMASTER VOLUME -±@¶¶ Å°™ ¶¶m°]0°^°C
- ±N¥ jnæ]@w@ØN°C°] '—' f44 °C°^

μ aa±±æ STR-DE905G À q¶¿

1 •¥ }aa±±æ © ±\$W™ a\$¡°C

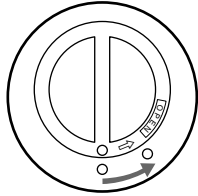

2 À\$J@, "3 (R6) q¶¿:°A À Ô q•°]œ¢A°-°^°C

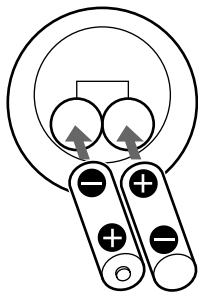

3 a¶¶^a\$¡°A ¶¶¶¶¶¶¶¶ § P\$£• æ,,°^@ © •k±±-±°A a\$¡B\$YBi-í©w°C

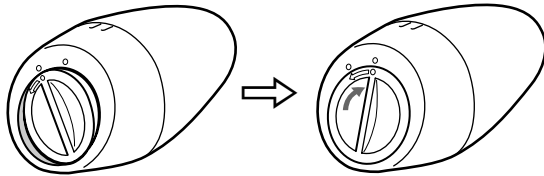

aa±±æ À¶¶¶¶¶¶¶¶.
¿R©Ö•©Z ±\$W\$¡™10"i•H'K "¶¶¶¶" «\$ ° q Û°C

💡 " ßK¶¶ q¶¿ | G²G²k | aæ~æ
« TM¥\$£©œCEAA±±æAE...°A-@SU q¶¿:°C

q¶¿™ ý©R

- ©œ•©SonySUM-3(NS)q¶¿:¶¶±±æfiß@©œ•CE™™p\$USj ~ @•CE3 "§Í°A¶¶©œ•©SonyAM-3(NW)P q¶¿: 'h @•CE6 "§Í°C Ì±±£ _aa±±æ @•X {™™™p'Ä i,,•AE...°AB\$Y¶¶b AEØ" q¶¿:°C¶¶¶¶°A¿H©œ•CEAA±±æ™™™™p°A q¶¿: ý©R\$] •iØ±•CE\$£Øí3 "§Í°C
- q¶¿: ¿EzAE...°A¶¶b™¶Í {™™™p'Ä i\$§±N¶¶b,,•æ•X { LOW°]BC°^,,•°¶¶¶¶iØ±\$£¶¶b`Ø±Ø μ•ÿ Ê°^°C Ì•X ¶¶¶¶¶¶¶¶™™™™^AE...°AB\$Y™¶•, q¶¿:§Wß •©Ö q°A B\$Y¶¶'s q¶¿:°C

μ aa±±æ STR-DE805G À q¶¿

1 •¥ }aa±±æ © ±\$W™ a\$¡°C

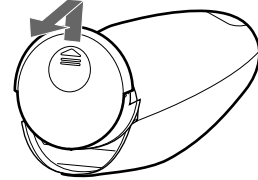

2 À\$J@, "3 (R6) q¶¿:°A À Ô q•°]œ¢A°-°^°C

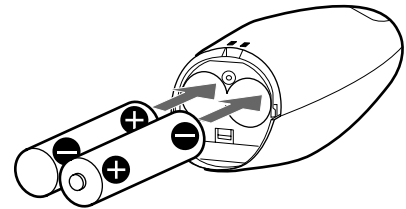

3 ^\$W^a\$¡°C

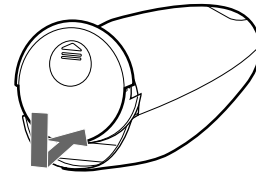

💡 " ßK¶¶ q¶¿ | G²G²k | aæ~æ
« TM¥\$£©œCEAA±±æAE...°A-@SU q¶¿:°C

q¶¿™ ý©R

- ©œ•©SonySUM-3(NS)q¶¿:¶¶±±æfiß@©œ•CE™™p\$USj ~ @•CE3 "§Í°A¶¶©œ•©SonyAM-3(NW)P q¶¿: 'h @•CE6 "§Í°C Ì±±£ _aa±±æ @•X {™™™p'Ä i,,•AE...°AB\$Y¶¶b AEØ" q¶¿:°C¶¶¶¶°A¿H©œ•CEAA±±æ™™™™p°A q¶¿: ý©R\$] •iØ±•CE\$£Øí3 "§Í°C
- ßO °aa±± « Pæ™™±μ"ÆgØí ß•©CE "©] °AB_ 'h°A •iØ±μ•Ö" G²Y°C

®æ§Ó °aa±±æ §ß °TM §z-Z (STR-DE905G ")

±z¶p™G¶PAE...®æCE®,H§W±¶¶æÆ...°A¶¶UÆg;W§§¶
 Ø±µ°Ö§z-Z¶¶¶¶¶ææ æfiß@æ~°~C¶H¶Uææ æµ §@ "
 ØSBO™¶¶¶ X°A°" X¶H—BO¶Uææ™ H ¶Hææ
 §Ó§z-Z°C
 —"§U¶C§È™kµ¶¶Uææ¶¶U¶ §@ ¶¶¶¶ X°C

- 1 ^±°ææ q
- 2 "¶¶¶e ±™OTM PHONO,CD,©MTUNER;‰¶¶PAE...¶¶A¶¶ }
æææ q °C"SECURITYNO."BY•X {©Ú „,°æ °C ^
§U'e ±™OSW™ PHONO,CD©ETUNER•HøÈ§±q0ø¶
15™ §@ '° °C—T¶¶ o'°¶¶r B©Ú®‰Lææ™ ¶¶¶
¶ X°C
- 3 ¶X"ì'°ABY•X {"SECURITY OK!" „,°ATM)••N X
§wQø§U°C
- 4 ±N¶¶¶¶¶¶ øÈ§U@jæ±±æ °C
B@¶¶æfiß@Æ...°A—¶ }¶¶¶: «@§U¶¶¶:°C±z'K±N'
ø¶¶p§UC°•™ §@ÆM ;¶¶¶ } °C

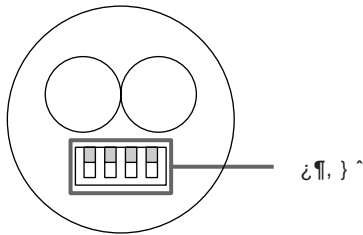

- CEµB¶¶y©CE ¶¶,§u@,¶u ¶¶¶¶¶¶ °¶¶r™æA ì™ } ^
 ¶—¶¶§U™ ce™¶¶°C—™¶ N¶ } ^ ¶¶@§U¶¶¶Æ..."
 °°A¶¶¶ } ^ £ Q¶u§WÆ... 15°C
- 5 's À§W ¶¶¶@B,æ±±æ ©Ø m° ©Z ±§j~10'ì°C

SECURITY aa±±æ NO. ¶¶¶¶¶ °^

0	
1	
2	
3	
4	
5	
6	
7	

SECURITY aa±±æ NO. ¶¶¶¶¶ °^

8	
9	
10	
11	
12	
13	
14	
15	

¶¶¶¶U®æCEaa±±æ °J STR-DE905G

™ ±a™ aa±±æ ¶H±±®Ó±¶¶æ™ §j°§z™ æfiß@°Cæfi
 B@§È™k'↔ È°A±z•u n©B ±Èæ™™p'Äi„,°§W„ w
 ¶§,BCE œ °^™ §È¶¶V æ aa±±æ 'K•°C '§,BCE œ '¶¶y
 'µ¶™™p'Äi™ §@ "µ¶Æ...°A"§U®@ tfz©Øaa±±æ §W
 ™ j‰°H°B°d f©W¶¶i°®©", µ¶y°C

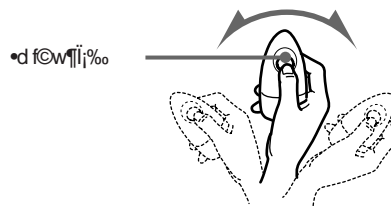
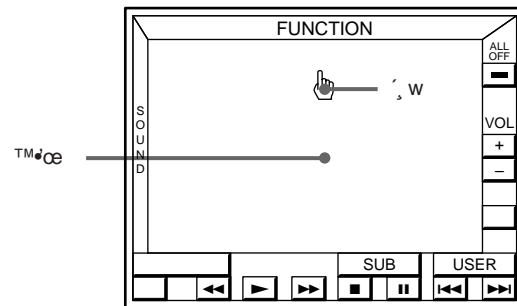

n¶ }±¶¶æ q ÆE...
 —§U§@¶¶©æ®,¶aa±±æ §W™ d f©W¶¶i°H¶ }æææ q °C

iµMµ aa++æ ÅSF qll'°Aq'°OSµMŞE•X {TM'TMp'Ä i,•
 AE...}—"f14 °°A—¶AÅŞ@¶¶ qll'°R,aa++æ©Dm
 •©Z ±ŞWŞj'°10'°C

aa++æ™Æ™™k

- u aµ¶¶¶¶¶aa++æ n şfiæ...', w°C] — "e ±¶° œ°^
- ¶pŞU œ©'•°A °B•d f©w¶¶i'°%—ŞW¶¶a¶¶¶¶aa++æ °C
 ¶p™G Ö± ŞF•d f©w¶¶i'°%A'æ aa++æ AE...°A', w±NŞE
 Ø¶¶PŞE¶¶¶¶¶a'zHµæ °C



- ŞS¶¶p,aa++æ ¶pŞU œ©'•°B•°™¶¶a™™k æ °A', w±N
 ŞEØ¶¶Maa++æB•¶¶Ş@ŞE¶¶V™™ æ °C

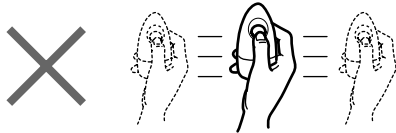

- İB,aa++æ ©Ö¶¶b•©Z ±ŞW¶¶X'¶¶i'şB'°A™™™p'Ä i,•
 BŞ¶¶æ AE•°C
 nœœ™™™p'Ä i,•°AE•°ç±0B÷®«°A±N', w mÖ™™'°
 œ°A °¶¶d f©w¶¶i'°%œAE•°ç,•°AµM'±Naa++æ ©Ö m
 •©Z ±ŞW¶¶f'z©Ö•d f©w¶¶i'°%C
 n °¶¶™™™p'Ä i,•°AE...°A•u n'°B®aa++æ ¶N•°H°C

µ~

- İ¶¶d f©w¶¶i'°%AE...°A', w™¶¶¶¶mŞY©T©wŞU®°C
- BŞ©œ©T©wŞU®aa++æ °A', wŞ¶¶¶b) æAE...°A±H,aa++æ ©Ö m
 •©Z ±ŞW¶¶(™™™p'Ä i,•°AE•°çŞF' ŞÖ°C h¶¶bŞU¶¶ ©œ°CEaa++æ
 æAE...°A', wŞY•°±¶¶a B©C
- ¶p™G±™™ ŞŞ' AEz'°A h İ±µf •d f©w¶¶i'°%AE...°A±Ø±® ŞE•X {
 TM'TMp'Ä i,•°C¶¶ AE...°A—ŞU•d f©w¶¶i'°%C

™™N

aa++æ ŞŞB¶¶ İ•™™ q Ü©M s•U°A—BÖ °¶¶®¶¶i' µM™™' °
 Ş©œ®f'z°C

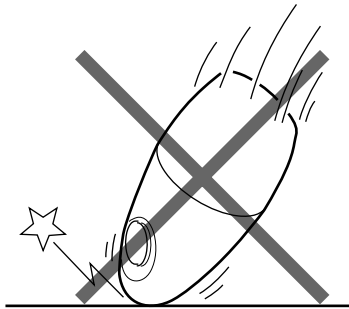

¶¶¶¶U®œ°Eaa++æ °J
 STR-DE805G

™™±™™aa++æ •°H±±®Ö±¶¶¶æ™™ şj'°Şz'™™ æfiB©°Cæfi
 B@ŞE™™k'° E°A•u n'°Ş@¶¶aa++æ ŞW™™ ŞE¶¶V±±®Öi'°% ©
 TM'TMp'Ä i,•°AµM'°ŞU™™i'°çz n æ TM'TMp'Ä i,•°ŞW
 °, w'şB,ŞCE œ °ŞE¶¶V™™ ®®Ş°Cœw¶¶i'°, wœœşBCE œ™™
 °, ¶¶y'µa™™™p'Ä iŞW™™ Ş@ °µy'°AµM'°ŞU®® tf'z©Ö
 aa++æ ŞW™™ ŞE¶¶V±±®Öi'°%™™ ŞŞ°°H'K'°B•d f©w¶¶i'°®ç', µ
 •y'°C

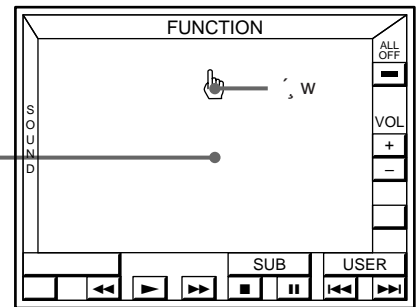

™™'œ

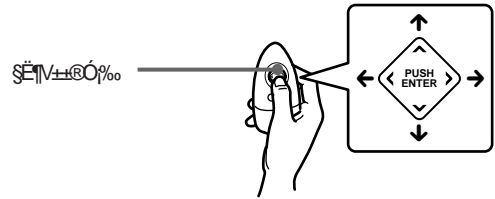

n¶¶}¶¶¶æ q AE...
 —ŞUŞ@¶¶©œ®¶¶aa++æ ŞW™™ ŞE¶¶V±±®Öi'°%H¶¶}ææ q °C

aa++æ™Æ™™k

- æfiB©aa++æ AE...°A—™™N®œB¶¶ŞF'°—ÆgµµÆg°C

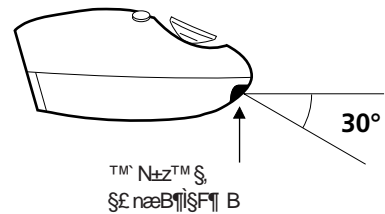

- ¶pŞU œ©'•°A °ŞE¶¶V±±®Öi'°%—ŞW¶¶a¶¶¶¶aa++æ °C



- nœœ'Ä i,•°AE•°ç°A±N', wœw¶¶i'¶¶™™'°œ°A® °ŞU
 ŞE¶¶V±±®Öi'°%™™ ŞŞ°°C

µn OŠ@ qm̄æ~œE µ̄æ

µn OŠ@SonyµP qm̄æ~œE µ̄æ

¶p™G±z™SonyµP qm̄æ~œE'~ uª±±æ ±±œ°A® s±µ¶¶b±µ¶¶æ™™ VIDEO1µ̄¿WøÈŠJ¥°Š'ŠW°A 'KµLª)ß@°i ~ u(IR)X™µn OŠ,fÚŠF°C

ŠU¶C™™™pŠU'K µn OŠonyqm̄æ~

- ¶p™G q LŠ£¶P™µ̄¿WøÈŠJ¥°Š'ŠVIDEO2°A s±µµ¶ SonyµP qm̄æ~Æ...°C
 °O"æA Ĩ™æfiß@°A-~"ŠU¶C®B J1œĭ3°A•d fœw¶¶i VIDEO123•H',•œB J4ŠŠ™™œ T™µ̄¿WøÈŠJ°AµM'.
 •d fœw¶¶i RETURNœEEXIT°C
- ¶p™G°O•œe'Ä Sonyqm̄æ~œC°jØD'w°A ®®¶¶È®»°A ©Ms ©Y£~°A
 °O"æA Ĩ™æfiß@°A-~"œB J1œĭ3°A•d fœw¶¶iœB J4ŠŠ™™ WIDE°AµM'.•d fœw¶¶i RETURNœEEXIT°C

µn OŠ@ 'DSonyµP qm̄æ~œE µ̄æ

ß¶œŠU¶Cµ{ß«°H }œw±µ¶¶æ~œe ĩ±z•¥ }ŠF±µ¶¶æ~œ q Æ...°AŠjØ±¶¶¶¶æ¥} qm̄æ~œE µ̄æ °C

µnO

- ¥}±µ¶¶æ~œM qm̄æ~œ q °C
 T¶(qm̄æ~œŠW™™œÈŠJœœæ°OR_}œwœUµ̄¿WøÈ ŠJ°C
- d fœw¶¶i•D µ•y ÈŠŠ™™ FUNCTION°j•Ø±°A°C

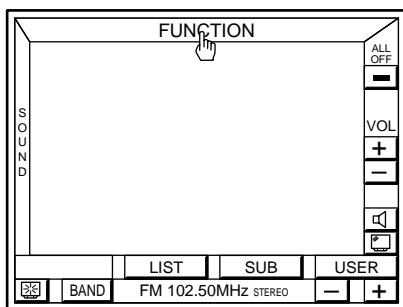

3 •d fœw¶¶i TV SET°j qm̄æ~œ°A°C

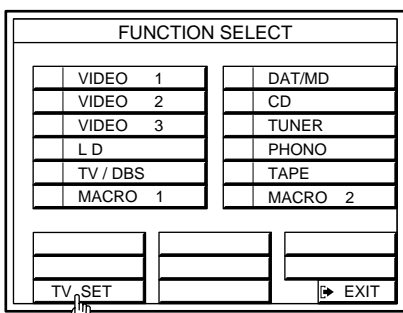

4 •d fœw¶¶i OTHER TV°j®%°L qm̄æ~œ°A°jœE•d fœw¶¶i "SonyTV"•œœU SonyµP qm̄æ~œ°A°C

øD'w°A ®®¶¶È®»°A CMs ©Y™™

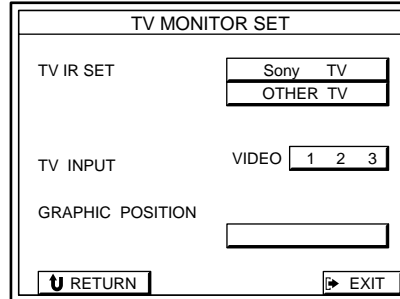

®%°L™™

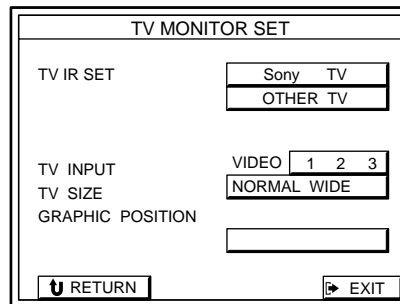

¶p™Gß±µ¶¶æ~œµœĭŠF±z™™ qm̄æ~œE µ̄ŠW™™VIDEO 2œE3¥°Š'

•d fœw¶¶i VIDEO123•H',œwœœ T™µ̄¿WøÈŠJ°C

¶p™G n°œe'Ä ĩ qm̄æ~œ

±N WIDE •d fœw¶¶i' °œw™™ WIDE°j°e°A°C
 °jØD'w°A ®®¶¶È®»°A CMs ©Y™™ U'»Š£ªª µæfiß@°C°A

¶p™G°O•œSonyµP qm̄æ~œ

°i~ u(IR) X±N¶¶¶ sµ{ß«¶¶ß ¶œµn O°j•d fœw¶¶i RETURNœEEXIT°A°C

¶ÈœĭœB J5Šß'e°A -¶¶¶ qm̄æ~œŠW™™ °i~ u(IR) « Pæ Hœœ N~æfiß@°Cß_ĥ¶¶b sµ{ Lµ{ŠŠ°A•iØ± } ±°T™™p'Ä ĩ ,°C

5 •d fœw¶¶i START°C

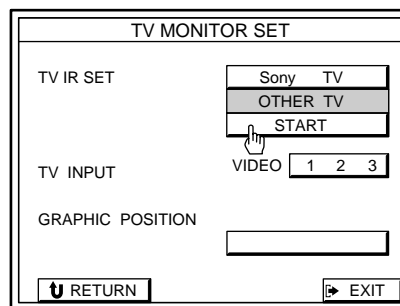

°j fÚ°A

6 ì "PUSH YOUR COMMANDER" •X {©Ù qm̄æ~Ä i
Æ...ASY~\$U~z; ©Ù~j~±æ©Ù%™ qm̄æ~±æ\$W™
i% s°]@~¶pPOWER^°C

øD~w°A@®¶Ë@»°ACMs ©Y~

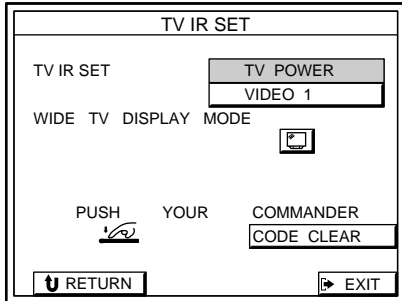

®%°L~

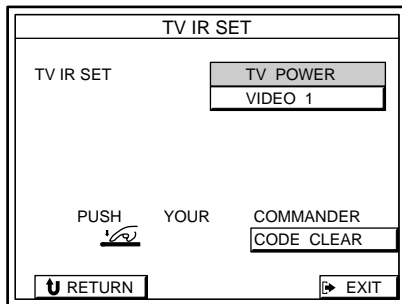

ì s°i~ u X™ μ{ß«Æ...°A ~æ±æ ±q10cm Z~i~H
\$ Ô «±¶¶æ~\$W™ i~ u « Pæ® ~¶¶æ~\$W™
i% s°j~"5"i¶•X {"RELEASE YOUR COMMANDER"
°]f z©Öæ±æ °ATM °,°C

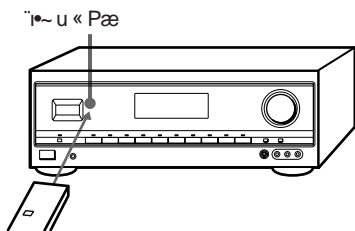

\$Ù• °O~æ±æ Ô «i~ u « Pæ ¶{sß •N X™
μ{ß°C
sμ{Lμ{SS°A±z¶p™G©Ò ...±\$FOCE æ \$Fæ±æ °A°i
~ u X°K°i°Z±\$Z°Z±Ù±ø T™ sμ{°C

7 \$œæ_¶ μ{ß«ß@®ææX {©Ù qm̄æ~Ä i\$W™ i% s°s™ s
μ{°C¶p™G°i~ u X©S sμ{°T°A°i~ u X }©w°,°
øO±N_{°C

¶p™G±z™ qm̄æ~±æ¶¶\$@øW¶f™ øÈ\$zøæf%
°]@~¶p VIDEO 1°^
iVIDEO1%°X {Æ...°ASYμ ¶ i%™ i~ u X sμ{ß«°C i~
}±¶¶æ~Æ...°A qm̄æ~\$Y¶¶ ¶a\$z;©Ù~z;WøÈ\$J°C

¶p™G±z™ qm̄æ~±æ¶¶\$@øW¶f™ øÈ\$zøæf%©CE¶\$@¥ zÙ
øÈ\$zøæf%
•i°d f©w¶¶ EXIT •H°i°¥_•D μ°y È°C
i~¥ }±¶¶æ~ q Æ...°A@ \$Zøz¶¶¶ s;¥ qm̄æ~™ øÈ\$J°C-
•CE\$±N qm̄æ~\$j°i°i~ z;WøÈ\$J°C¶p™G° VIDEO1% s°i~ u
Xμ{ß«°A°i~¶¶p\$U°ß n©Y°h\$@øS©w™ i~ u XÆ...°@SS™
a°©©Y°hVIDEO1 X°C

n h°X°D μ°y ÈÆ...
→d f©w¶¶EXIT°C

n i~æ_°e\$@ μ°y ÈÆ...
→d f©w¶¶RETURN

n©Y°h qm̄æ~i~ u XÆ...
→d f©w¶¶CODECLEAR°C
• n©Y°h\$@øS©w™ i~ u XÆ...°C
1 •d f©w¶¶ SINGLE IR CODE CLEAR°C
2 •d f©w¶¶ n M£™ i%°C
"Are you sure?"°]@Sø~ °H°^°X { ,°•H°K T°a°C
3 •d f©w¶¶ YES•H©Y°h°N X°C
"CODECLEAR!"ßY•X {©Ù ,°æ °C
n ±\$Ö©Y°h°N XÆ...°A →d f©w¶¶NO°C
n©Y°h®%°L°N XÆ...°A →\$œæ_@B.ØCMß°C
• n©Y°h©¶¶ qm̄æ~™ i~ u XÆ...°C
1 •d©©w¶¶ TV IR CODE CLEAR°C
ßY•X {"Are you sure?"°]@Sø~ °H°^°H°K ~±z T°a°C
2 •d©©w¶¶ YES•H©Y°h°N X°C
"CODECLEAR!"°]N X M £°ßY•X {©Ù ,°æ \$W°C n ±\$Ö
©Y°h°N XÆ...°A →d f©w¶¶NO°C
• n©Y°h©¶¶ i~ u XÆ...°C
1 •d f©w¶¶ ALL IR CODE CLEAR°C
ßY•X {°ßAre you sure?"°]@Sø~ °H°^ ,°•H°K ~±z T
a°f°C
2 •d f©w¶¶ YES•H©Y°h°N X°C
°ßCODECLEAR°T°@ßY•X {©Ù ,°æ °C n ±\$Ö©Y°h°N X
Æ...°A →d f©w¶¶NO°C

μ
ßY°æ qm̄æ~Ä i\$W°X {\$F°ßRELEASEYOURCOMMANDER°
°]f z©Öæ±æ °^ ,°•°A°Y©«i~ u X°i°Z±\$¥° sμ{ß ¶{°C¶¶
Æ...°A¶¶A° i~ u X¶¶È s X°C¶p™G°i~ u X\$¥μM\$Z±s
μ{°AßY -~" f22™ °ßμ®%°L°i~ u (IR) X sμ{ß«°]USER
IR]©w°^©©° z\$È™kß@°C

n±q®%°LμP qm̄æ~ßÖ ° ("Sonyqm̄æ~Æ...
±N±μ¶¶æ™ MONITOR OUT¥°\$ s±μ@i° Sony qm̄æ~™ VIDEO
1øÈ\$J¥°S°C° °@B J1@i3°AμM°¶¶b@B J4\$S°d f©w¶¶SONY
TV°C° nÆ...°A°d f©w¶¶VIDEO123©M°_©CEWIDE°H°_©w
VIDEO1©M°_©CEWIDE°CμM°:°A°d f©w¶¶RETURN©ÆEXIT°C

µn O jn° µ-¿W]

µn O Sony jn° µ-¿W]

¶p™G±z™ Sony jn¿W@Mµ-¿W] ••CE™i~ uaa±±æ ±± @Ó°A'K•u n±N•¶ Å s±µ@¿§U™|©°•¿°§°A@ §£• •[•Hµn O C

±µ¶¶¿æ~¿°§'	n s±µ™]
VIDEO 1	Sony µP VTR 3 (VHS)
VIDEO 2	Sony µP VTR 1 (BETA)
VIDEO 3	Sony µP VTR 2 (8mm)
LD	Sony µPLD ©Ò tæ~
TV/DBS	Sony µP DBS ±µ¶¶¿æ~
DAT/MD	Sony µPDAT/Æy
CD	Sony µPCD æ~ (CD 1)
TAPE	Sony µPd/Æy
MONITOR	Sony µP qµ æ~ °] q L•¶™ VIDEO 1 ¿°§°^

¶b¶p§U™™p§U nµn O™ Sony £~

- Ìß, Sony MD/Æy s±µ@¿ DAT/MD ¿°§'Æ...
- s±µ§F±aCONTROL-A1 ¿Æe•Ø±™ Sony µP µ T £~ Æ.C
- Ìß, Sony £~ s±µ@¿ e ±™|¶C'¿w•H•~™ ¿°§'Æ... °]@¶p°Aß, Sony µP LD ©Ò tæ~ s±µ@¿ VIEDO 3 ¿°§'Æ...°C
- ÌH Sony £~ Ìß¿'¿D Sony™ jn¿W@CEµ-¿W] Æ...°C

µ~

- ¶p™G±z™ ø" æ~¶ COMMAND CODE øÒæ: } °] VTR 1, VTR 2, ©CE VTR 3 °^A h±N } °] w@Ù•æA•CE™]@w°C¶p™G±z™ ø" æ~¿ Å¶ §— È À «'ø"æ°A'K ±N COMMAND CODE øÒæ: } °] w@Ù VTR 3 °C
- ¶p™G±z™ CD ¿' -æ æ÷¶ COMMAND MODE øÒæ: } °] •CE ©Ù CD 1, CD 2 ©CE CD 3 °^A q± °] w@Ù °ß CD 1 °@°C¶¶O¶p™G±z™ CD ¿' -æ ¶ VIDEO OUT ¿§|Æ...°A'K±N', •O°¶ °] w@Ù °ß CD 2 °@°CE °ß CD 3 °@°] °ß CD 3 °@°u¶b s±µ CONTROL-A1 Æ...°CE °^°C

µn O'D Sony™ jn° µ-¿W]

¶p™G±z™ §F@%•L•¶P™ jn¿W@CEµ-¿W] @æ•CEÆ...°A 'h¶b q L±µ¶¶¿æ~h±±@Ó•¶ Å§ß'e°A'K •µ] •CE™ "i ~ u X sµß«°C

- ±z•i s Å¶h 120 "°i~ u (IR) X°A•]ßt U'»™ IR X°F¶¶¶@°ø"•N X™ "¶¶°A Å§j '•iØ±§÷©Ù 100 "°C¶b§U¶C±•Ù§U°A•iØ± ©Ù s F120 "°N X°G
- Ìµ ØS/Æi±±æ @¶p¶W§~±±æ °A©CE¶p™ 'æ~µ•Æa •CE qæ •CE±±æ™ "i~ u X i¶É sµß«Æ...°C
- •¶¶¿¿ E z §F™±±æ sµß«Æ...°C
- Ìµ ¿ø g sµß«i sµß«±±æ™ "i~ u X sµß«Æ... °]ßY•Ù¶¶D ¶™±a©Ù±¿±±æ™ "i~ u X°^°C

µn

1 •d f@w¶¶i•D µy È§§™ FUNCTION °C

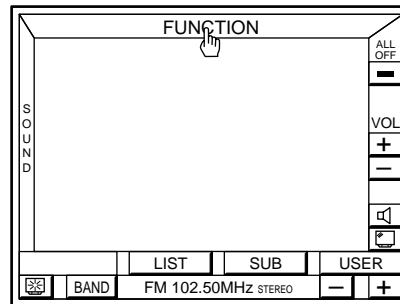

2 •d f@w¶¶i IR SET °C

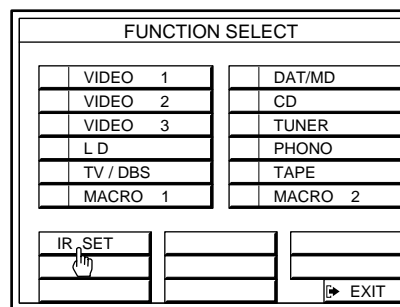

°]fÚ°^

3 Ì qm~æ~Á i•X {°B PUSH YOUR COMMANDER°@°]°^\$U',
 •Oæ °^,•vÆ...°ASY°\$U°i°i°U°b qm~æ~Á i\$W°@°~°±±@Ó
 i°%°T°M°ø°æ°±±æ°\$W°T°M°s i°%°°]°'°---°°B J6°°C

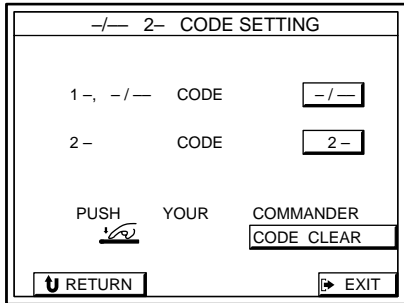

6 Ì°B PUSH YOUR COMMANDER°@°]°^\$U°aa±±æ °^
 •X {°@°U° qm~æ~Á iÆ...°M°B°Y°°\$U°±z°T°M°; n°m°~°z°W°m°~°T°M°aa
 ±±æ°\$W°T°M°i°%°°M°°]°i°%°°i°i°U° qm~æ~Á i\$W°@°~°±±
 @°%°°C

[- °O POWER } °C

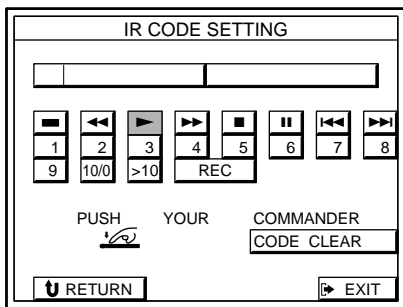

µ°i°~°u°X°sµ{°Æ...°M°°aa±±æ°°b°Z°~°±µ°]°æ°
 10cm°H°S°Ô°±µ°]°æ°°T°M°°i°~°u°«°Pæ°@°°]°i°aa±±
 æ°\$W°T°M°i°%°°S°]°5°i°]°°X°{°°B°RELEASE°YOUR°
 COMMANDER°@°]°f°z°Ô°aa±±æ°°^°,°°@°M°i°~°u°X°]°
 @°w°,°°ø°O°±°°°°\$Ó°°C

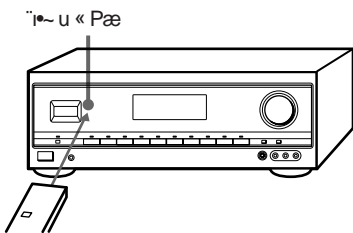

°O°~°aa±±æ°\$U°°]°a°Ô°°i°~°u°«°Pæ°]°°N°X°Q
 s\$Fµ{°B°°C
 sµ{°B°«°Lµ{°\$°A°±z°]°p°T°M°G°...°±°\$F°@°æ°\$F°aa±±æ°°A°i°
 ~°u°X°K°°i°Ø°±°\$£°Ø°±°z°Ú°±°ø°T°T°M°O°ø°°C

\$°æ°¥°]°\$E°T°M°kµ@°%°æ°T°M°i°%°°sµ{°B°°
 °]°b°s°B°°@°°]°°i°~°u°X°T°M°µ{°B°°\$°B°°°ASY°±N°]°A°°X°]°R°CODE
 SETTING µ°y°É°°C

nµ°\$£°°X°{°@°U°T°M°T°M°p°Á°i°±±@Óæ°T°M°Ø°S°@°w°i°~°u°X°sµ{
 BÆ...
 ---°f°22°T°M°°B°µ°@°%°°L°i°~°u°]°]°R°°A°X°sµ{°B°°°]°USER
 IR°]°@°w°°^°°°C

7 \$°æ°¥°°B°J3@°i°µ°@°°]°p°@°%°°L°°y°°T°M°°i°~°u°X°sµ{
 B°°°C

n°h°°X°°D°µ°y°É°Æ...
 -°d°f°@°w°]°]°EXIT°°C

n°]°æ°°e°\$°@°µ°y°É°Æ...
 -°d°f°@°w°]°]°RETURN°°C

n°@°Y°°h°°i°~°u°X°Æ...
 -°d°f°@°w°]°]°CODE°CLEAR°°C

- n°@°Y°°h°°i°~°u°X°Æ...°C
 - 1 °d°f°@°w°]°]°SINGLE°IR°CODE°CLEAR°°C
 - 2 °d°f°@°w°]°]°n°M°£°T°M°i°%°°°C
 - ±N°X°{°°B°Are°you°sure°H°@°]°@°S°ø°°°H°^°^,°°°H°K°°±z°T°
a°{°°C
 - 3 °d°f°@°w°]°]°YES°H°@°Y°°h°°N°X°°C
 - °B°CODE°CLEAR°°T°°@°B°Y°°X°{°@°U°°°æ°°°C
 - n°±\$Ó°@°Y°°h°°N°X°Æ...°A°-°d°f°@°w°]°]°IO°°C
 - n°@°Y°°h°°i°~°u°X°Æ...°A°-°\$°æ°°°B°J2@°M3°°C
- n°@°Y°°h°°i°~°u°X°Æ...°C
 - n°@°Y°°h°°i°~°u°X°Æ...°C
 - 1 °d°f°@°w°]°]°(OTHER°CD)°CODE°CLEAR°°C
 - B°Y°±N°X°{°°B°Are°you°sure°H°@°]°@°S°ø°°°°H°^°^,°°°H°K°°±z°T°
a°{°°C
 - 2 °d°f°@°w°]°]°YES°H°@°Y°°h°°N°X°°C
 - °B°CODE°CLEAR°°T°°@°B°Y°°X°{°@°U°°°æ°°°C
 - n°±\$Ó°@°Y°°h°°N°X°Æ...°A°-°d°f°@°w°]°]°IO°°C
 - n°@°Y°°h°°i°~°u°X°Æ...°C
 - 1 °d°f°@°w°]°]°ALL°IR°CODE°CLEAR°°C
 - B°Y°°X°{°°B°Are°you°sure°H°@°]°@°S°ø°°°°H°^°^,°°°H°K°°±z°T°
a°{°°C
 - 2 °d°f°@°w°]°]°YES°H°@°Y°°h°°N°X°°C
 - °B°CODE°CLEAR°°T°°@°B°Y°°X°{°@°U°°°æ°°°C
 - n°±\$Ó°@°Y°°h°°i°~°u°X°Æ...°A°-°d°f°@°w°]°]°IO°°C

°]°f°U°°^

¶p™G'i~uX\$E™iB±E_ß@CEAE...

- ¶A ¶E\$S@¶ sm{H T¶i~u X'OR_ø T™ s¶nµ{ß«°C
- ¶b¶¶¶ µn O@B \$S\$°¶¶W Ê°.°A±z¶p™G¶bæfß@ø" AEy@CE p AEgV -@Ø tæ™™ INPUTi%°°A° ¶r%°°AENTER%°°E...°A¶p J¶¶ °A -¶p@B J6C°°A°CES, \$E™™kµ "] TM "i~u X s µ{ß«°C
- °Y@«@%°°L°¶p™ p/AegV -@Ø tæ™™ ►@M◄¶%°°ABY@ce±q @B J\$S\$°¶¶W Ê¶¶ µn O°.°AS\$¥iØ±\$EØ±zÙ±øø T™ B@ °CE°¶¶ AE...°A -¶¶E@B J6CES, \$E™™kµ ►@M◄¶%°°H\$CE @%°°L°Ù¶Ù Q°CE@Ù p/AegV -™ ¶%°°™i~u X sm{ß«°C
- ¶p™Gµn O\$F@¶¶TOSHIBA2@CERC42™ @Ø t'H °A±z K \$EØ±CE±µ¶¶æ™™ æ±±æ ¶hæ¶ }@CE ±° qm̄æ™™ q \$F¶¶i ¶d f@w¶¶ITESTAE...°A q @ \$E¶¶}°°C
- °Y@«i~u X°ABY@ce°°BRELEASEYOURCOMMANDER°@ ¶jz@Øæ±±æ °°X {@Ù qm̄æ™™ Å i°AS\$¥µM°iØ±\$EØ±¶¶@¶¶a s¶nµ{ß«°C¶¶ AE...°A -¶¶Am̄i~u X sm{ß«°C¶¶ ¶p™G'i ~u X\$¥µM\$EØ± sm{ß«°E...°ABY -" f22 T™ ¶µ@%°°L°i~u u°jIR°^ X sm{ß«°jUSERIR }@w°^@C° z\$E™™kß@°C
- æææ iØ±\$EØ±CEY@«æ±±æ C° f°O™ ØS@w™iBCEhø"i~u X C

µ

- B@µn O¶¶¶¶¶¶ E\$S ¶jB LDEØ tæ°°@Ù\$@@«\$E¶¶P™ ¶Ø±°C
- æææ µo/Aeg'i~u H @æ - E¶¶p/AegV -@Ø Dæ"°y™ ¶¶¶ @Ø t°Ø±°A i°¶ }\$F q B Y }@Ø t°C nøE"¶¶ @Ø t°Ø±°AE...°A -±n±µ¶¶æ™™ AUTOPLAY°Ø± }@w@Ùon°]±µ q°°C
- °i~u « Pæ • j } °øO@CE™ AEg B°°Cß_h°A"i~u X K°iØ±\$EØ± Oø\$U°C
- B Y @æ@fßUACq ¥°AEy\$W™ q u°M@ø™™i~u X\$¥i°O Ød¶¶s -sj~@, P¥i°C¶¶p™G Oø"AE °ø\$F°M h¶b\$U¶¶ ¥}±µ¶¶ æ"AE...°M qm̄"Å i\$WBY±N°X {°B ALLCLEAR°T°@}¶ M £°° °,°°C
- @B J6\$S i°B PUSHYOURCOMMANDER°@]~\$Uæ±±æ °^ °X {@Ù qm̄"Å i/AE...°M -B Oæfß @STR-DE805G™ ±a™™ æ±±æ æfß @°C¶¶] ±q™™ ±aæ±±æ™™i~u X™™ sm{M°iØ±@æ STR-DE805Gµo°Ö°G°Y°C

µ@%°°L°i~u u°jIR°^ X sm{ß« °jUSER IR }@w°^

•CEUSERIRCODESETTING µy Êµ \$EØ±¶¶b°ßµn O in/µzW] °@S\$ sm{ß«™™i~u X sm{ß«°C °°jßtøÙ ¶¶Ù¶p™ inzW@MµzW] ¶H\$CE@%°°L°"] TM °N X°CSU ±™ µ{ß«°i °±z s Å¶h20USERIR°N X°C

- 1 •d f@w¶¶i°D µy Ê\$S™™ FUNCTION°C
- 2 •d f@w¶¶i USER IR°C

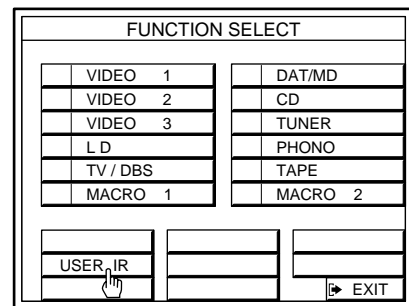

- 3 •d f@w¶¶i ABCD°HøØæ\$@°CES°i~u X °MµM' •d f@w¶¶i INDEX°C

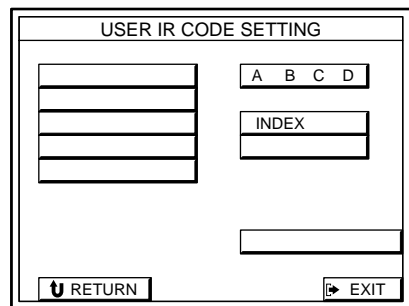

- 4 B«¶æd f@w¶¶i¶U¶r °M@°X\$@ "i~u X™™ ¶¶W Y°C¶¶W Y°B Y¶¶¶ ¶s - \$U@°C

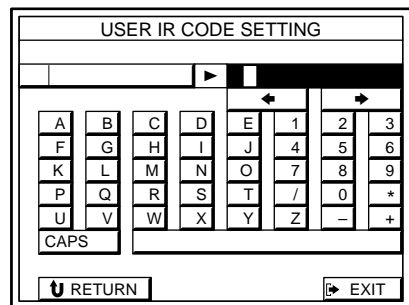

nøE\$S@™™AE...
•d f@w¶¶i™™ ±°C

nšj¥'ŠW°NŠU case letters
 →d f0w¶iCAPS°C

¶p™GæfB@øŠF

•d f0w¶i ←CE→M±N¥Å°- æ0i nBÔ™ ¶r °MµM'.•d f
 0w¶iø T™ ¶r °]0CE•d f0w¶i™ •±•H0Y•h¶r °^°C

5 øÈŠJ¶W Y'.°M•d f0w¶i RETURN•H'¥_ USER IR
 CODESETTING°]•CEŠ.°i~ u X]0w^µy È°C
 Šœ¥_@B J30i5¶øÈŠJŠF@° n sµ{™ 0¶¶ i~ u X°C

6 •d f0w¶i fŠ@ °i~ u X™ ¶W Y°C

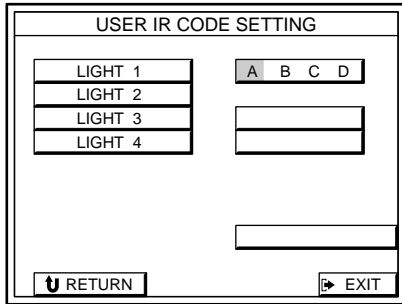

¶È0B J7æfB@°e°M →°¶¶i'š ^]™ i~ u « P
 æ•H0æ¶b ¶È sµ{ Lµ{ŠŠµ0Ö°æfB@°C

7 •d f0w¶i START°C
 ¶°PUSH YOUR COMMANDER°@°]°ŠUaa±±æ °^
 °X {0U qµ- Å iÆ...°MŠY -°ŠU n sµ{™ i%°C

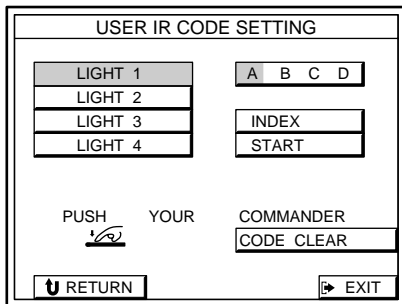

s°i~ u XÆ...°Maa±±æ • ±qŠ W L10cmZ- Ô
 «±µ¶æ™™ i~ u « Pæ@ °¶¶iaa±±æ ŠW™ i%°šj
 °°5°i¶°X {°BRELEASE YOUR COMMANDER°@
 °]f z0Öaa±±æ °^, •0M°i~ u X]0w', •ø0 ^±°
 ŠF°C

i~ u « Pæ

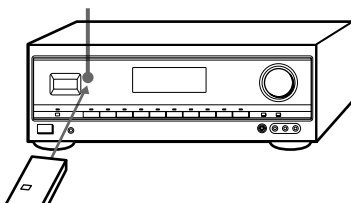

aa±±æ 'O~ŠU• Ô «°i~ u « Pæ ¶°N X s¶nŠF
 µ{B«°C
 sµ{ Lµ{ŠŠ°M±z¶¶p™G...±µ0CEæ ŠFaa±±æ °M°i~
 u X±N°i0±ŠF0±zU±00 T™ sµ{°C

Šœ¥_¶ŠÈ™kµ0%æ™ i%0sµ{B«
 sB 0¶¶ i~ u X™ µ{B«ŠB°°MŠY 's°X {IRCODE
 SETTING°]i~ u X]0w^µy È°C

nsŠ@0SÆi~ u XÆ...°C

•d f0w¶i s¶ i~ u Xµ{B«™ i%°MµM'.•d f0w¶i START°C

n0Y•h°i~ u XÆ...°C

•d f0w¶i CODE CLEAR°C

- n0Y+Š@0SÆi~ u XÆ...°C
 - 1 •d f0w¶i SINGLE IR CODE CLEAR°C
 - 2 •d f0w¶i n M È™ i%°C
 ±N°X {°BAre you sure?°@°]0S0° °H°^H°K °±z T°q°C
 - 3 •d f0w¶i IYES+H0Y•h°N X°C
 „•æ ŠY°X {°BCODECLEAR!°@°]°N X M È°^°C
 nŠŠŠ00Y•hŠ@ °°N XÆ...°M →d f0w¶i0°C
 n0Y•h0%°L°N X°M-Šœ¥_@B J20M3°C
- n0Y•h0¶¶ i~ u XÆ...°C
 - 1 •d f USER IR CODE CLEAR°C
 ±N°X {°BAre you sure?°@°]0S0° °H°^ °±z T°q°C
 - 2 •d f0w¶i IYES+H0Y•h°N X°C
 „•æ ŠY°X {°BCODECLEAR!°@°]°N X M È°^°C
 nŠŠŠ00Y•h°N XÆ...°M →d f0w¶i0°C
- n0Y•h0¶¶ i~ u XÆ...°C
 - 1 •d f0w¶i ALL IR CODE CLEAR°C
 ±N°X {°BAre you sure?°@°]°±z T°q°C
 - 2 •d f0w¶i IYES+H0Y•h°N X°C
 „•æ ŠY°X {°BCODE CLEAR!°@ „•°C
 nŠŠŠ00Y•h0¶¶ i~ u XÆ...°M →d f0w¶i0°C

µ~

- ŠY0œ±µ¶æ™ q uŠW¶iA0q ¥°Æy0fiŠU0°M0' s°i~ u
 Xµ{B«Š¥°i°O°¶s —Šj°@, P°¥i°C 00µ{B«¶¶p™GÆ°0ŠF°M i
 ±z¶iA°¥ } qµæ°Æ...°M qµ- Å iŠY±N°X {°BALLCLEAR°@°C
- ¶@°™ 'æ™ q } @œCE¶@ °bW¶i™ i~ u X°MŠY0œ™
 'æ°u¶ Š@ ° } °C
 ¶¶p™GŠF0±CE sŠF q/_ } µ{B«™ i~ u X ^±0±z™™ 'æ°
 Æ...°M-Šœ¥_¶¶p™kŠzB0¶¶hšµq0M_]™ i~ u X°C
- ¶@°™ 'æ™ aa±±æ™ æfB@°°CE@, °°H D™ °H °p™ 'æ°
 @Š¥°C i°µM°i°Hµ æ°æ aa±±æ™ i~ u X sµ{B«°M¶°°CE
 _@°i0±ŠF0±œ™ 'æ™ B-±°±°C
- °Y@°aa±±æ °' È°0±a¶ 0SÆi™iŠCE™ i~ u X°M°æ°i0±ŠF0±
 °i°Hµn 0°C

µ

- AUTOPLAY•VøþßYfßSuT)@wfln™ A ðÓæ:SFY Yf@ É§ ßß'°A K•fifBY)@©Ö t™ §@ ý•Vøþ°C n ±° AUTO PLAY •VøþÆ...°A—”f41 °C
- Y@«™ Yf@ É§ °A•fP/Æ...fæCET™™p'Á ð±@Ö°C@fP±z•CE T™™p'Á ð±@Ö°C—° Á@•SonyµP p/ÆgV—©Ö t§§™ §@ •xq /Æ...°A•f@•§±HfP/Æ... °C
- fP™Gf Yf@ É§ §Æ_§æ¿ °A•Vøþ°Cf) @fP±~u§§f~æ T™™~uX@Sfß• « F@Vøþ°Cf) H °Cf)Æ...°A—ßÖ §@§U~u§§f~æ©CE•ý™™m°C

[± qm°CCEø°v`y`

ì [± qm°CCEø°v`y`/Æ...°A±z Áf)lnøþ°C±µf)æ™™§Æ °•CE±z™ qm~æ™™ ¥ jnæ •h©Ö µ T °S¿Cf)P) °A K•fifBQ •CE±µf)æ™™ ¿Ù~ jnÆf™G°A@f)Pß'§Ö¿Ù~ jn°A@•j•CE±µf)æ™™ æ±±æ •hæfif@Ö µ T°C)@©æ•CEæ~æ 'e°A—”±° q µæ§W™™¥jnæ@æøþ~±µf)æ™™Y f)¿Ù~ jnÆf™G™™ µ T°C

[± qm`y`

- CE§ ÁÖVøvÆy™™ qm'ø'æßQ•CE±µf)æ™™ T™™p'Á æfifß@•h °) qm`y`°C
- 1 øÓæ:æA ð™•Vøþ°Cf)P°ßVIDEO2°@°°C
- 2 •d f@wflí Á i@ %™™ VCR°)ø™ æ~°±±@Ö§§™™ TV °C ±±@Ö™™ORßY§i@f)ø°vÆy™™TV±±@Ö°C
- 3 •d f@wflíH°—©CE°æHßÖ ¿W D°C n'f_VCR°)ø™ æ~°±±@ÖÆ...°A →d f@wflíVTR °C §i¥•Vøþ°C H'e°A Áf)ln°§i¥@f)VCR±±@Ö°C±zP™™G °f)™™ ±µ±q TV±±@Ö§i¥@f)FUNCTIONSELECT µy`É°A'hf)ßSUF) øÓæ~ø°vÆyì`y`Æ...°AAUTOPALY°)f41 °°Vøþ±N§fµ•Öß@•CE°C

☀ ðßQ•CEø° æ§ Á'ø'æ [± qm`y`Af) n™™ ±µ

øÓæ qm`xÆ...
 →d f@wflíø°vÆy±±@Ö™™OSW™™SUBH,™™ ±µøæ±±@Ö°C øD'w°A@f)É@°ACMs ©Y™ °CE°G f)P™™G@æ•CEßSonyPø° æ'/Æ...°A§@©w n'f)P20 ©'z™™•CE§, smf/-@CE1-@M2-•N X°C ©@«•N X°A°æ~ f)Sf) w smfß«°C

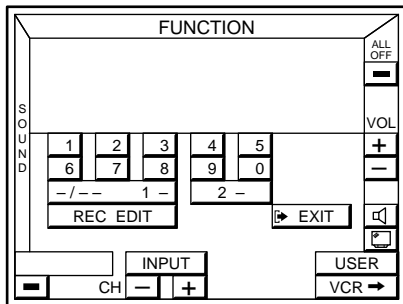

- CE Sony µP qm~æ™™) qm`y`°CE TV OUT ¥°§'°A ð±µ§F±a f) TVOUT¥°§'™™ SonyµP qm~æ'/Æ...°A ±NTVOUT ¥°§' s±µ@f)æ™™ TV/DBS IN ¥°§'°AµM'±N TV/DBS •Vøþ°C)@©ßSonyTV°@°Cf)P) K•fifæ:TV/DBS•Vøþ°C H [± qm`y`°C §j•CE qm~æ™™ VIDEOLABEL•Vøþ±N s±µf)ß°æ™™ MONITOR OUT¥°§'™™ µ¿WøÉ§J¥°§'°)ø°f)P VIDEO 1 IN°A)@w@Ü °ßRECEIVER°@°Cf)P™™G±z™™ qm~æ'@Sf) TVOUT¥°§'°A—f) §W ±°ß [± qm`y`°CE§ ÁÖ±z™™ ø°vÆy™™ qm'ø'æ •h [± qm`y`°C

- ±±@Ö Sony µP DBS ±µf)æ™™ nøþ±±@ÖDBS±µf)æ™™ e°ADBS±µf)æ™™ •N™™i@ •Vøþ°Ce'°~ u (IR) X•)@w@Ü°ßSonyDBS°@°C qm~æ'•Vøþ°C §µt)@w°O)@wflßSonyDBS°) n)@wß@ÜSonyDBSÆ...°A—” f19 °°C
- 1 øÓæ:æA ð™•Vøþ°Cf)P°ßTV°) qm~æ'°°°C
- 2 •d f@wflí TV →°C
- 3 •d f@wflíCURSORMENU°C ßY•X)DBS±µf)æ™™±±@Ö™™°C ¥Á°—µy`É§§™™ æ ©MDS±µf)æ™™§§™™ °A@,f)P°Á™™ •Vøþ °)N¥¿¿øÉ§Ji%™™SELECT£~°°°C•d f@wflí Á i %°t™™ ©wßCE æ'•h æ DBS¥Á°°C n'f)ß@æ•CE§§¿W D©M'H'e™™ ¿W D§ß°i /Æ...°A→d f@wflí JUMP°C

- ±±@ÖSonyø° æ™™ §—É Á «•Vøþ nøþ±±@Ö§—É•Vøþ°C H'e°A§—É Á «'ø'æ™™ @,•N™™i@ •Vøþ°C™™) ~ u X°A)@w@Ü°ßSonyVTR3°@°CVIDEO1•Vøþ°C §µt)@w °°ßSonyVTR3°@°) n)@w§f)P@ÜSonyVTR3™™ •Vøþ°CÆ...°A—” f19 °°C
- 1 øÓæ:æA ð™™ •Vøþ°Cf)P°ßVIDEO1°@°°
- 2 •d f@wflí TV →°C
- 3 •d f@wflí STAR →°C ßY•X §—É Á «±±@Ö™™°C •d f@wflí Á i %°t™™ ©wßCEæ'•H æ §—É Á «¥Á°°C

nßÖ Sonyø° æ™™ µ¿WøÉ§JÆ...
 •d f@wflíø°vÆy±±@Ö™™OSW™™INPUTæ °C f)P°Á™™ °A n'f)b'ß §@ø°v±a'±µµ°) qm`y`/Æ...°A—±±ø° æ°A•d f@wflíINPUT°AµM'•CE Á f)W±±@Öæ•Høøæ©' n™™ `y` f)™™C

- ì@æ•CE°e'Á i qm~æ™™ µ~æ™™ n§i¥'Á f)§ßP/Æ... øD'w°A@f)É@°ACMs ©Y™ °CE°G →§æ¥_d f@wflí [] •Høøæ©' n'Á f)§ß°C @%°L™ °CE°G
- d f@wflí [] •H °,•WIDE TV DISPLAY ±±@Ö™™°°AµM'•d f@w flí °,•©' n™™ s i %°C o µæfifß@•uf) ð TVMONITORSET µy`É§§™™ °ßTV SIZE°@)@w@ÜWIDEÆ...°f)É°—” f17 °°C

°)fú°^

•Ee±™OSW™±RÓæðÓæ\$@¶RÊ\$

- 1 "S UPOWER°A* }±µ¶æ q °C
- 2 "S UO' n•E™ ¶RÊ\$ °J

n•E')	- "S U
ð°v±a	VIDEO 1, VIDEO 2©E VIDEO 3
p/Eg°v-	LD
qµ' °y	TV/DBS
°¶rjn¿W æ±a(DAT) ©EgßA p/Eg±(MD)	DAT/MD
°¿¿in¿W±a	TAPEMONITOR
p/Eg±-(CD)	CD
µL u q°s° °y	TUNER
±\$	PHONO

- 3 * }¶RÊ\$™ q °A®¶pCD±æ°A® }©©
t °C

•E¶æ°E...

±N¶æ±µ®IPHONES°\$®±NSPEAKERSðÓææ }©
©ÚOFF°]_ }°°C

'ð"©M w~™ q°x

•±µ¶æ°i ±z¶b™™p'Ä i, °\$W i¶E 'ð"©M w~™
™ q°x°C¶sßJ Ä¶h30 "FM©EAM q°x°AµM'°A°u n
- Ê¶aßQ•E•d f©w¶i°A'K°i '©|°X°¶ Ä°C nµ w~™ q°x
¿©w¶WÿÆ...°A— " f35 °C

)©'e°A - T°{°Oß_ \$w g°J

- ¶p f9 ©' z ©T¶°B°ø T¶a s±µ¶inRCS— u
°]STR-DE905G" °°°C
- ¶p f10 ©' z±NFM/AMS— u s±µ®±µ¶¶æ°°C

- 1 •d f©w¶i°D µ°y Ê\$S™ FUNCTION°C
- 2 •d f©w¶i°TUNER°] 'ð"æ °°°C
- 3 •d f©w¶i°BAND°]™i" q°°•HðÓæ' FM©EAM°C

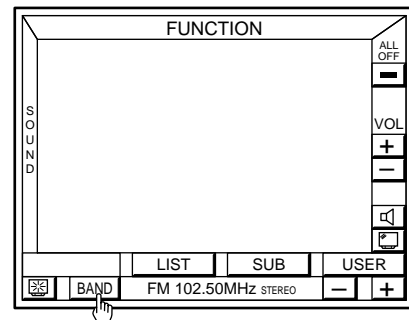

- 4 •d f©w¶i°SUB°AµM'•d f©w¶i°TUNE MODE
MANUAL/AUTO•HðÓæ' 'ð"°¶°°C
ðÓæMANUAL•E©Ú Ê¶in q°xðÓæ°C
ðÓæAUTO©E©Ú¶ q°xðÓæ°C

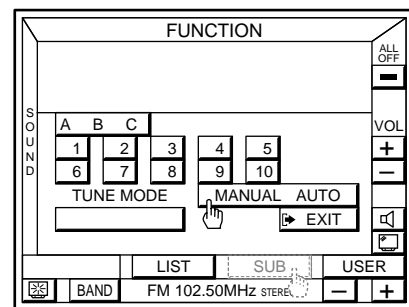

- 5 •d f©w¶i°æ©E°-¶©Ú]J q°x¿W v™ æ °C

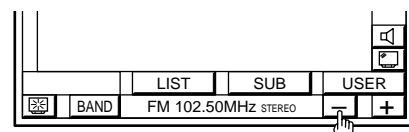

ø" µçA°v

•±µ¶¶æ°i°H' /Æe°°¶aø°° s±µ¶¶b±µ¶¶æ°SW™ ¶¶
 Ê§°C°§Æ°™ ±µ±µç°°°Mø°°™ ¶¶Ê§°J§°°ø°
 æ°§F±µ¶¶æ°SW™ °y° A°K°i° ¥ q°B°Q°CE¶U¶¶Ê§°SW
 °™ ±±ç°°ææf°B°™ §°°Á¶b°™°p°Á°, °§W¶¶Ê°µçA°v°M
 øÊ°°C
 }ç°e°A - T°¶°OR_§wæA í¶a s±µ¶¶n°¶¶¶¶ ¶¶Ê
 §°°C

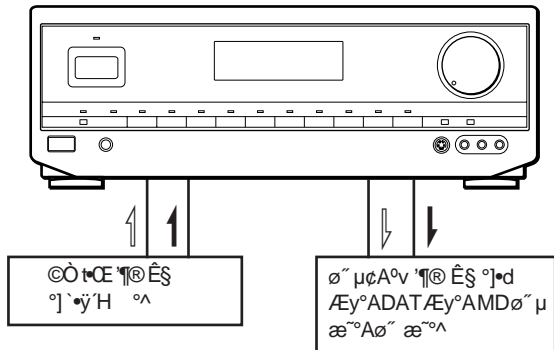

↔GinçWH
 →GµçWH

•°CE±µ¶¶æ°ø°¶b°d±a§W°Aø°¶¶b°¶¶r°nçW ç±a(DAT)
 §W°A g°B°A p°Æg °-°A°CEø°°v±a°¶µ°°°C° nÆ...°A°i°—
 ø" µçA°v ¶¶Ê§°™ ç°°CE°°°Æ—°C

- 1 •d f°w¶¶í°D µ°y° Ê§§™ FUNCTION°°C
- 2 •d f°w¶¶í°ç° nø°™ °y° °¶¶¶°B°LD°°°°C
- 3 •d f°w¶¶í°ç°SUB°°C



- 4 •d f°w¶¶í°REC EDIT°¶µ°v sè°°°°C

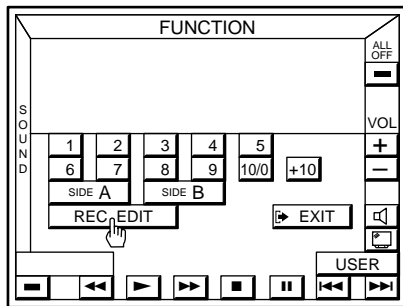

- 5 •d f°w¶¶í° nø° µ°v°™ ¶¶Ê§° °¶¶¶
 °BVIDEO 1°°°°C

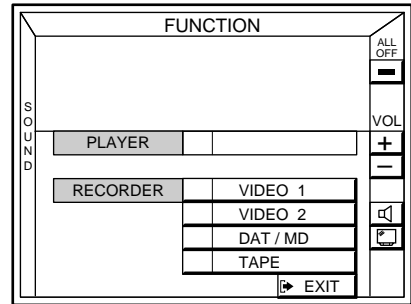

qµ°Á §W°B°Y°X í°¶¶Ê§°™ ±±ç°°°C
 °y° °°B°PLAYER°°°A °y°°°
 °B°RECORDER°°C

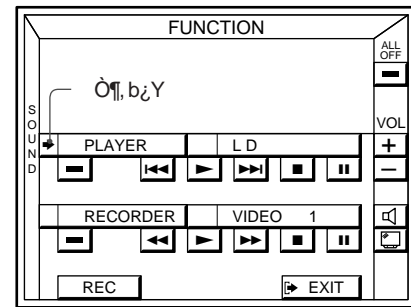

ç°¶, bçY°°¶n ¶¶Ê§°°Cø"µÆ...°Aø"µbçY
 ¶¶ç°°B°PLAYER°°C
 ¶¶bø"µ§i- °y° °¶¶PLAYER°°§B¶PÆ...°A -ød f°w
 ¶¶í°RECORDER±±ç°°C

- 6 ¶¶bø"µ°v¶¶Ê§°°ç°°æ°µ°°§§°Á§°°°°°æ
 ±a°M° nÆ...°i°æ,ø"µ°v°q°°C
- 7 •d f°w¶¶í°REC°M }ç°ø"µ°v°MµM'°d f°w¶¶í°
 PLAYER±±ç°°C
 }ç°ø"µ°C

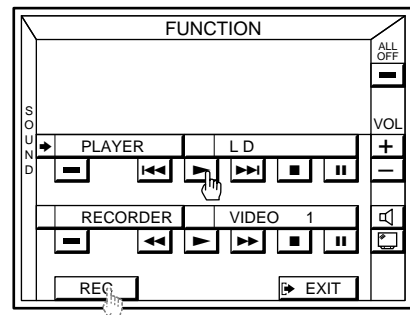

n±±ç°°ø"µ°v¶¶Ê§°Æ...°§§ø"µ°vÆ...°^
 •d f°w¶¶í°RECORDER°°C°B°RECORDER°°B°Y¶¶ç°¶¶Ê§°¶¶
 ±z°K°°CE°RECORDER±±ç°°æ °ç°°CE°ç°°°B°Æ°¶µ°°°C
 •d f°w¶¶í°PLAYER°°H°i°±±ç°°ç°¶¶Ê§°°C

- n 03 æz Yd±a/Ey™ ø"µjn/Æ...
- 1 •d f0w¶í EXIT°C
- 2 •d f0w¶í•D µy Ê§§™ FUNCTION°C
- 3 •d f0w¶í TAPE°C

n±§Öø"µV/Æ...
•d f0w¶íø"µ Å m™ ■■C

nîæ_•D µy ÊÆ...°C
•d f0w¶í EXIT°C

- µ
- BY©æø"µV Å m±±©Ó™OSW™©¶™%sææfí@SF™Mø"µ¶í© Ê§§µLjn µ°C
 - ø"µV§§™M±z¶í™G•d f0w¶í RECORDER™Mø"µV'H BY ±N Q 1 °C
 - ±z¶í™G•d f0w¶í FUNCTION°MSOUND°M©EXIT°MødµREC EDIT µy Ê°MSY©æ"e•d f0w¶í §FRECORDER™Mø"µV§§±Nf~fÚ°M¶í™O±±©Ó±Nîæ_©PLAYER™ §@%°C
 - ø"µ°V§§™M¶í™G±)FUNCTIONSELECT µy Ê©•d f0w¶í §@`y /Æ...°M±N Qø"µø"µy °C
 - "Y©«d/Æy• ¶íP/Æ...`§U •REC©M▶i%°H }©ø"µ°C n¶í™™™p'Á 1,•§W•H§@`i%°í"¶Ø±Æ...°MµL "©SonyµP©CE'D SonyµP £'~£ ø"µ°Bµn O'DSnoy™ jn/µ`zW] °©] f19 ©í22 °ATM ©B J1©í7©•™ ø"µ'H °C
 - q L' ±™OSW™TAPES±µæ™ øÊ§Jjn µ"OS£Ø±ø"µbø"µ Å n§M™C
 - í±zø"µb s±µ¶í™b DAT/MDRECOUT¥°§™™ DAT©CEMD/Æ...°M jn µ™™ 'æ,, OS£v Tø"µ™ °C

RECALL/AE .æ

•íß,±µ¶í"æ~ }0w" Ø±¶íb±z',0w™ AE... °¶í æ ±° q °C

- 1 •d f0w¶í•D µy Ê§§™ FUNCTION°C
- 2 •d f0w¶í SLEEP°C

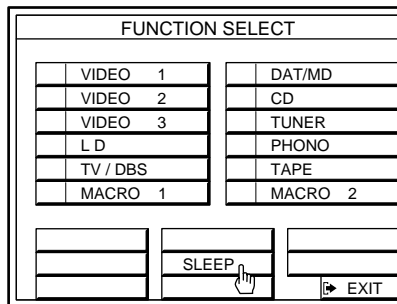

- 3 §øæ_ød f0w¶í TIMER±0æ(CE0w/Æ...æ™ AE...°™™ °Cw/Æ...æ±N§©¶í§UBÖ°G

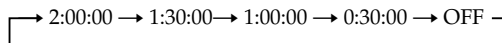
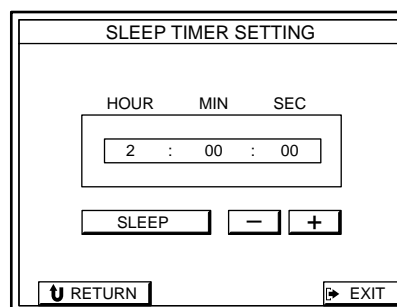

☀ §í¶í"æ~ }0w/Æ...°

•d f0w¶í©æ©E°-°M+H1§zfi ° jßÖ ©Æ0v/Æ...©Ê°C¶i'0w Å™™5'§p/Æ...

nîæ_•D µy ÊÆ...
-d f0w¶í EXIT°C

n í0'æ ±™ µy ÊÆ...
-d f0w¶í RETURN°C

í0w§F0E0w/Æ .æ/Æ..

•D µy Ê™ •™§W@§BY•X {°BSLEEP°@,•°C

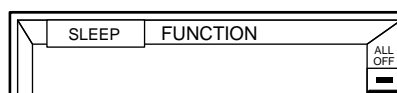

☀ ¶íb±µ¶í"æ~ æ ±°e°M+i¿À" d -æ/Æ...°

•d f0w¶í FUNCTION°MµM'•d f0w¶í SLEEP°C -æ/Æ... °B Y •X í©Ú™™™p'Á 1,•°C

- d f w i BASS °C → H 'æ, ° n B C ; W ° S ; q ° A
 - d f w i TREBLE °C → H 'æ, ° n T M T M ; W ° S ; T M q ° C

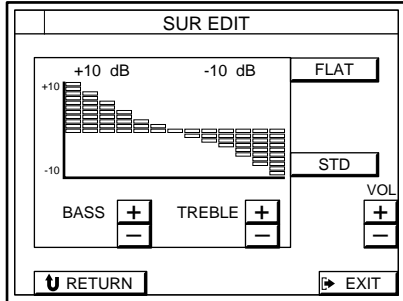

μ
'æ, — ° A ° Ø † | © § @ © « æ j n ° C

n ° C ° T M B ° Ø ¶ ± u } © l 'æ, ° C
→ d f w i FLAT ° C

n ± N ° Ø Ø i n i T M μ ' — ° ' ° S u t i ° T M } w A E ...
• d f w i STD ° C

n h ° X ° D μ y Ê A E ...
→ d f w i EXIT ° C

n i x _ ' e ± T M μ y Ê A E ...
• d f w i RETURN ° C

n 'æ, μ q
• d f w i VOL ° C ° C ° C

'æ, ; ù - j n — °

B Y B Ø ; ù - j n — ° • H æ A ¶ X ± z T M • ± T M T M p ° C ; 'æ, ¥
j n æ T M q ° C M j n i T M • ¶ s ¶ b T M T M p ° C n 'æ, P R O L O G I C
j n i T M — ° A — ° f 3 2 T M ° B ; ù B S Ø ± M ~ f Ø Ê ; ù
- j n A Ø C E A f T M G ° C

- 1 } © l © Ø ' y ° A μ M ' • d f w i D μ y Ê S S T M
SOUND ° C
 - 2 • d f w i © ' n ' j n i T M B C E ¶ ° C
B Y ¶ ¶ ° ¥ } e ¶ © Ø Ø ° ¶ ° C
 - 3 § æ ¥ _ d f w i I M O D E • H Ø Ø æ © ' n 'æ, T M ° ¶ ° C
 - 4 • d f w i SUR ° C
B Y • X { SUR EDIT μ y Ê ° C

n 'æ, ¥ j n æ q ° A E ...
• d f w i LEVEL ° A μ M ' • d f w i ° C ° C ° C → H 'æ, ; ± z
f l w T M ¥ j n æ q ° C

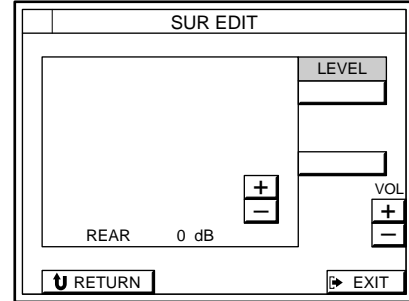

n 'æ, j n μ A f T M G q ° A E ...
• d f w i EFFECT ° A μ M ' • d f w i U P ° C E D O W N ° A
B ; j n i T M ¶ s ¶ b P 'æ, B e ± z © ' f l w T M q ° C

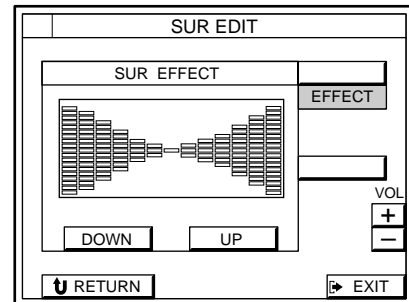

n B ; ¶ b © æ ° C E S S T M j n i — ° ' ° S u t i ° T M } w A E
A E
→ d f w i STD ° C

n h ° X ° D μ y Ê A E ...
→ d f w i EXIT ° C

n i x _ ' e ± μ y Ê A E ...
• d f w i RETURN ° C

n 'æ, μ q A E ...
• d f w i VOL ° C ° C ° C

μ
¶ p T M G s 'æ, ¶ s J S @ ' j n i ° A H ' e } w T M ± N Q s } w T M § @ ' ©
• N ° C

RECEIVER SETTINGS

Receiver Settings are used to adjust the receiver's operation. The receiver's operation can be adjusted by using the receiver's settings menu. The receiver's settings menu is accessed by pressing the **FUNCTION** key on the remote control. The receiver's settings menu is divided into several sections. The receiver's settings menu is accessed by pressing the **FUNCTION** key on the remote control. The receiver's settings menu is divided into several sections. The receiver's settings menu is accessed by pressing the **FUNCTION** key on the remote control. The receiver's settings menu is divided into several sections.

RECEIVER SETTINGS

- 1 Press the **FUNCTION** key on the remote control. The receiver's settings menu is displayed.
- 2 Press the **INDEX** key on the remote control. The receiver's settings menu is displayed.

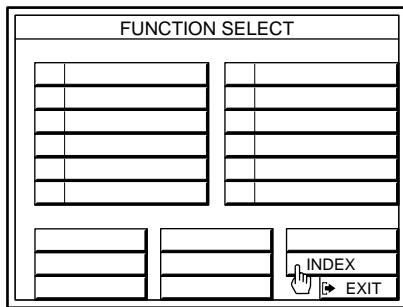

- 3 Press the **INDEX** key on the remote control. The receiver's settings menu is displayed.
- 4 Press the **RETURN** key on the remote control. The receiver's settings menu is displayed.
- 5 Press the **INDEX** key on the remote control. The receiver's settings menu is displayed.

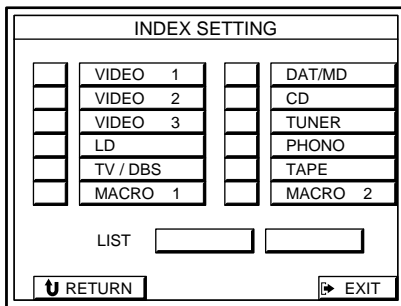

- 6 Press the **INDEX** key on the remote control. The receiver's settings menu is displayed.

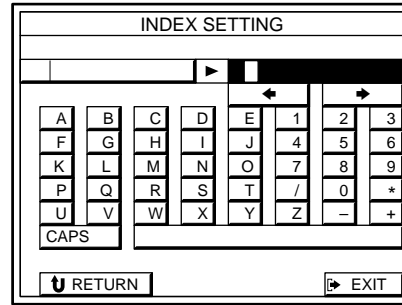

Press the **INDEX** key on the remote control. The receiver's settings menu is displayed.

Press the **INDEX** key on the remote control. The receiver's settings menu is displayed.

Press the **INDEX** key on the remote control. The receiver's settings menu is displayed.

Press the **INDEX** key on the remote control. The receiver's settings menu is displayed.

Press the **INDEX** key on the remote control. The receiver's settings menu is displayed.

RECEIVER SETTINGS

- 1 Press the **INDEX** key on the remote control. The receiver's settings menu is displayed.

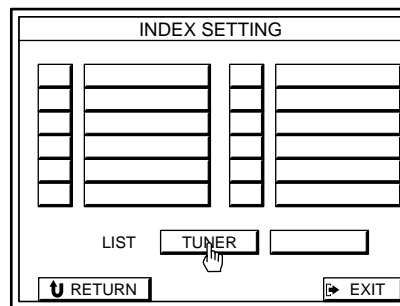

Press the **INDEX** key on the remote control. The receiver's settings menu is displayed.

Press the **INDEX** key on the remote control. The receiver's settings menu is displayed.

- 2 • nµæ-@WYÆ...
 →d f@wYÆ TITLE°C d f@wYÆ 'Ä iek %™ ↑@CE↓
 æ H,,æ n@WYÆ™ æ-™ X°C
- nµ 'sæ-@RWÆ...°A →d f@wYÆ GROUP°C
 •d f@wYÆ GROUP°AµM'. •d f@wYÆ n@RW™ 'sæ
 -°C

- 3 @Ä ß«d f@wYÆ U¶r ~°X¶W Y°C¶W YßY¶æ Q¶s
 çXßU°C

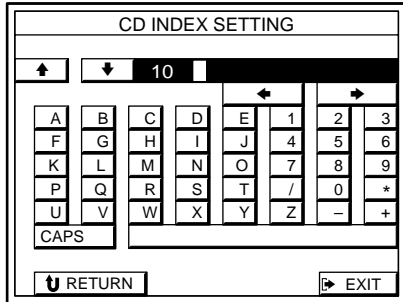

nøÈßß@™dÆ...
 →d f@wYÆ™ •±°C

nßjæ'ßj°g@Mßp°g¶r°çÆ...
 →d f@wYÆ CAPS°C

¶p™GRÄøßF
 ßY•d f@wYÆ ←@CE→°A±N±Ä°- æ@i n çßÜ™ ¶r °AµM'.
 •d f@wYÆ T™ ¶r °ç@CE•d f@wYÆ™ •±°H@Y•h¶r °^C

nh@ïe±™ µyÈÆ...
 →d f@wYÆ RETURN°C

nh@X•DµyÈÆ...
 →d f@wYÆ EXIT°C

æfiß@CD¥' -æ

CD 's

@æ•CE™™p'Ä i,,æ'çw±z@¶™ CD' §@CE¶h° 's°C

- 1 •d f@wYÆ D µy Èßß™ FUNCTION°C
 ßY•X { FUNCTION SELECT µy È ,,æ°C
- 2 •d f@wYÆ INDEX°C
 ßY•X { INDEX SETTING 'Ä i°C
- 3 •d f@wYÆ LIST CD i%°C
- 4 •d f@wYÆ SELECT°AµM'. •d f@wYÆ ±z n',çw@Û s'
 s™ æ-°C

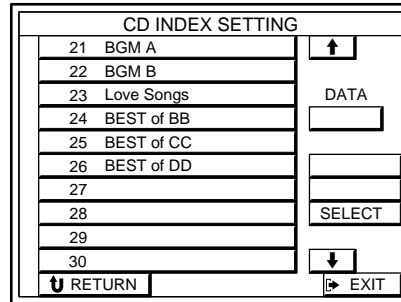

¶p™Gß£,,æ±z@' n™ æ-
 →d f@wYÆ ↑@CE↓æ •H,,æ æ-°C

- 5 •d f@wYÆ n',çwCD i•h™ 's¶W Y°C
 @¶p°A n',çwCD@i°ßGROUP 1@°¶' s1°^Aßß',
 @w@i°ßGROUP#°Æ...°A →d f@wYÆ@, 's™ ¶W Y°æ
 £ Q°-æ°C

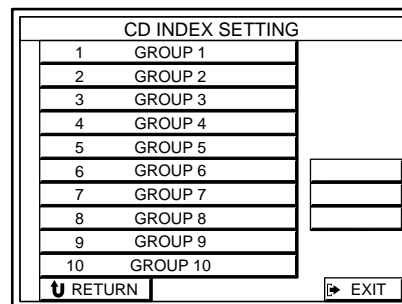

n±qß@ '°CE¶h° 'sæCDÆ...
 →d f@wYÆ i°-æ™ 's¶W Y°æÆ•ç°-æ°C

nh@ïe±™ µyÈÆ...
 •d f@wYÆ RETURN°C

nh@X•DµyÈÆ...
 →d f@wYÆ EXIT°C

•CELIST•Ø±@ CD

- 1 •d f@w¶i•D µy ÊSS™ FUNCTION°C
BY±N•X {FUNCTIONSELECT µy Ê°C
- 2 •d f@w¶iCD°C
- 3 •d f@w¶iLIST°C

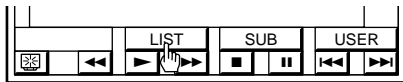

- 4 •d f@w¶i ↑@E↓œ •H"d"›\$U ±™ @CE'e ±™ 10±i
±-°AµM'•d f@w¶i ±-°CßY¶¶ }@Ø µ°C
Ì ±µµ Sony µP CD¥' -æ À ¶ CTRLA1¥'S'
Æ...°A Æ i\$W@••™ ±-Æe q±Nß,ÆæCD¥' -æ™
Æe q¶¶ ¶aßØ °C

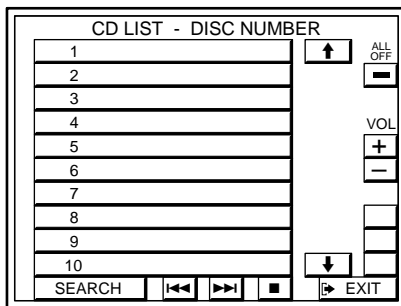

nß%XYØS@w±-Æ...
-•d f@w¶iSEARCH'NCDLIST-SEARCH' Æ ißY•X
{ „•°C

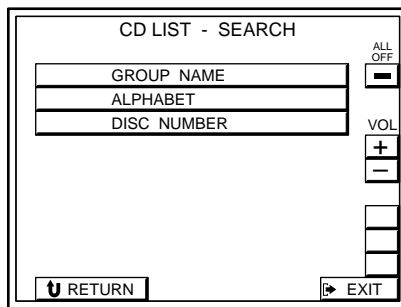

- n„Y' sSS™ \$@@« ±-Æ...°C
- •d f@w¶i GROUPNAME°AµM'•d f@w¶i¶s¶b@' n
ß%CD™ 's™ ¶W Ý°C
ßY „•' 's™ CD¶W Ê°C•d@w¶i ↑@E↓œ •H „
• ±-°CµM'•d f@w¶i " ±-°C ßY¶¶ }@Ø µ°C
- n~" @¶r ß« „• ±-Æ...°C
- d f@w¶i ALPHABET°A@,§T'ì'°A ±-ßY~" @¶r
ß«•X { „•°C
- d f@w¶i ↑@E↓œ •H „• ±-°AµM'•d f@w¶i "
±-°CßY¶¶ }@Ø µ°C

- n~"° ¶r ß« „• ±-Æ...°C
-•d f@w¶i DISC NUMBER°A@,§T'ì'°A ±-ßY~"°
¶r ß«•X { „•°C
- d f@w¶i ↑@E↓œ •H „• ±-°AµM'•d f@w¶i "
±-°CßY¶¶ }@Ø µ°C

µ~
• -@Ú@' s±µ™ CD¥' -æ™ "¶°]3@CE5 -¶¥' -æ µ°^°A•
Ø±\$EØ±•CE•d f@w¶i ±-¶W Ý•hØæD°C¶Æ...°A -±q¶ q™
CD±@Ø™OØæCD°C
- ¶p™GC¥' -æ "ORßO™ qµP°A¶" }@Ø µ™ æfif@ ß«SS\$E
"°G①"~\$U° ¶r;¶¶"f~ßß•H ②"~\$U ±-i%°A Ì±z•d@w¶i ±-
¶W ÝÆ...°A\$¥iØ±\$E }@Ø µ°C¶Æ...°A -Ï¥_D µy Ê°A•d f
@w¶iSUB°A@ "¥ q™ @ µµß«æfif@CD¥' -æ°C

¶PAE...TMY±@,¶@ÊS

••CE\$U¶@CE' z\$Ê™¶PAE...@Ø®, "•y '¶p°A •µ
pÆg ±-¶PAE...\$S@Ø qÆgV~'°°C
¶r - Tª{ AUTO PLAY•Ø±'OR_ }@w@Ú off'~_ }^
¶r - " f41 °°C

- 1 •d f@w¶i•D µy ÊSS™ FUNCTION°C
ßY•X {FUNCTIONSELECT µy Ê°C
- 2 •d f@w¶i\$@µ¿W`•y °C
ßY•X {µ¿W`•y •CE™ ±@Ø™MO°C
•d f@w¶i ▶°C
- 3 ¶A•d f@w¶i\$@¶FUNCTION°AµM'•d f@w¶i\$@µ¿W
`•y °C
ßY•X {µ¿W`•y •CE™ ±@Ø™MO°C
•d f@w¶i ▶°C

n±\$@ØtÆ...
•d f@w¶i¶U±@Ø™O\$W™ ¶%°C

¶a ¶a^ ß«æfiß@° ”¶@ Ê § ¶ßa [æfiß@°^

ßa [°∅±°]1@M2°^°i°H^ß« e ß«¶a s±µ Ä¶h8 ”i
~u;°OXß@§@”ÊW™;°Oæ°C°C±qW™@M°CE
§.°i~ u X™|§§h°w°i~ u (IR) X°C o ”ßa [æfiß@°i
°CE§, °]±qFUNCTIONSELECT µy Ê§§h°æ°^°CE¶a
°]¶b AUTO START SETTING µy Ê§§h°w°] —
f41 °^°ATM §Ê™k í°C

1 •d f°w¶i°D µy Ê§§™ FUNCTION°C
ßY•X {FUNCTIONSELECT µy Ê°C

2 •d f°w¶i°MACRO°C
ßY•X {MACROPLAY SETTING µy Ê°C

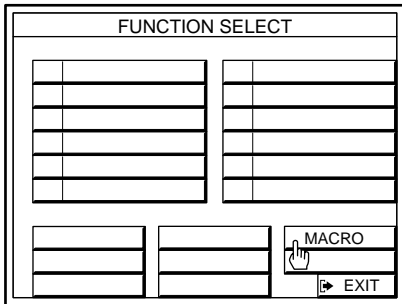

3 •d f°w¶i°MACRO1°CE2°C

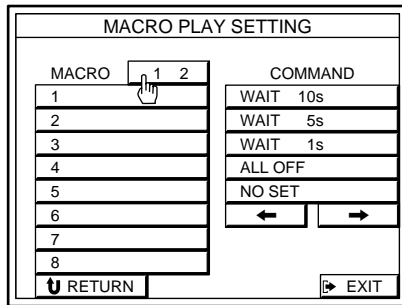

4 •d f°w¶i°ßa [(MACRO)@B J f1°C
o°Rßa [ß« e§§™ f§@ ”i~ u X°C

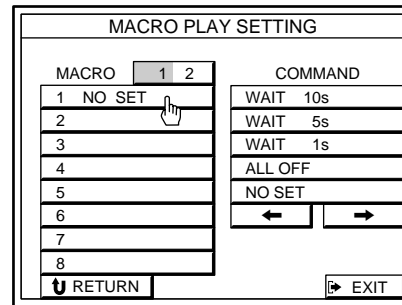

5 •d f°w¶i° ←°CE→H,°æA°CE@Ú ”;°%™ ”i~ u (IR) X°C
FUNCTIONSELECT µy Ê§§¶U y ¶@ Ê§ °CE° O
ø°™ ”i~ u X°M°CE§.°i~ u µy Ê§§™ ”i~ u X °
ßY¶b Ä í°k %°H5 ” ” s°X {,°°C

n°w°w°°O °™ AE... °ç°AE...
§æ%_d f°w¶i° ←°CE→H,°æAE... °ç°°O
°]WAIT 10s°AWAIT 5s°A°M°WAIT 1s°°C

n°w°§@ ”i~ u X°H °±°°¶ ¶@ Ê§ AE...
§æ%_d f°w¶i° ←°CE→H,°æ ALL OFF°C

µ~
¶p™Gø°æ°SF±a°AUTOSTART°∅¶b } AE...¶ æfiß@™ßa
[(MACRO)°] — ” f41 °^°A°K§£∅±¶b ”ßa [§§ø°æ°
ALL OFF°C

6 •d f°w¶i°@° n™ ”i~ u X°C
”i~ u X¶W ¶ßY°H°~°™ßa [°B J X°X {,°¶
§U§@ ”ßa [(MACRO)@B J ßY °G°~°C

7 §æ%_@B J5°M6°HøÊ§J Ä¶h8 ”i~ u X°C

n°Y°h§@øÊ§™”i~ u XAE...

- 1 •d f°w¶i° n°Y°h™ °N X°æ °G°~°C
- 2 §æ%_d f°w¶i° ←°CE→¶(°NOSET°X {°@Ú Ä í°k %°C
- 3 •d f°w¶i°INOSET°H°Y°h°~°°@Ú°B J1§§™ ”i~ u X°C

n°Ú N ß«¶aøÊ§J”i~ u X

- 1 •d f°w¶i° s§F °™ßa [(MACRO)j]°C
- 2 §æ%_d f°w¶i° ←°CE→¶(°n™ ”i~ u X°X {°@Ú Ä í°k %°C
- 3 •d f°w¶i°”i~ u (IR) X°C

n¶Êßa [æfiß@AE...

1 •d f°w¶i°D µy Ê§§™ FUNCTION°C
ßY•X {FUNCTIONSELECT µy Ê°C

2 •d f°w¶i°MACRO1°CEMACRO2°C
±N¶a }@í¶Ê°,°w™ ”i~ u X°C

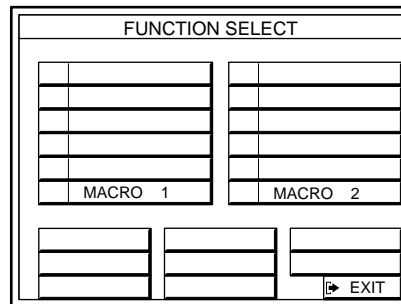

၂၀၀၈ နှစ်အတွက် အသုံးပြုစဉ်

၂၀၀၈ နှစ်အတွက် အသုံးပြုစဉ် အသုံးပြုရန် အောက်ဖော်ပြပါ အဆင့်များကို လိုက်နာပါ။

(STR-DE905G) နှင့် (STR-DE805G) မှာ အသုံးပြုရန် အောက်ဖော်ပြပါ အဆင့်များကို လိုက်နာပါ။

- ၁။ ဖန်တီးမှု အဆင့် (FUNCTION) ကို ရွေးချယ်ပါ။
- ၂။ ဖန်တီးမှု (SETUP) အဆင့်ကို ရွေးချယ်ပါ။

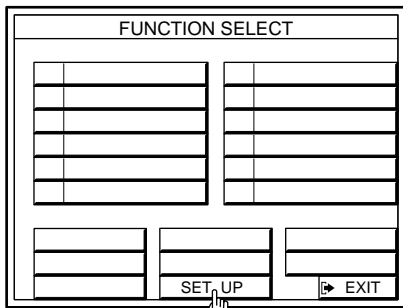

- ၃။ ဖန်တီးမှု (FLASHER) အဆင့်ကို ရွေးချယ်ပါ။

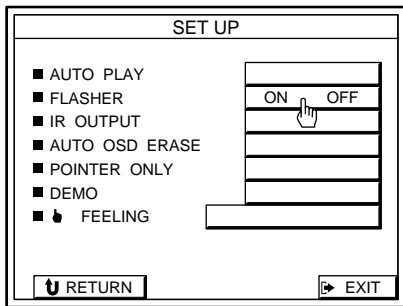

- ၄။ ဖန်တီးမှု (FUNCTIONSELECT) အဆင့်ကို ရွေးချယ်ပါ။

- ၅။ ဖန်တီးမှု (TV off) အဆင့်ကို ရွေးချယ်ပါ။



၂၀၀၈ နှစ်အတွက် အသုံးပြုစဉ် အသုံးပြုရန် အောက်ဖော်ပြပါ အဆင့်များကို လိုက်နာပါ။

- ၆။ ဖန်တီးမှု (STR-DE905G) နှင့် (STR-DE805G) မှာ အသုံးပြုရန် အောက်ဖော်ပြပါ အဆင့်များကို လိုက်နာပါ။

အသုံးပြုမှု	အသုံးပြုမှု
DAT/MD	◀ ▶ ▶▶ ■
CD	◀ ▶ ▶▶ ■
TUNER	PRESET- PRESET+
PHONO	μL, ●
TAPE	◀ ▶ ▶▶ ■
၂၀၀၈ နှစ်အတွက် အသုံးပြုစဉ်	INPUT SELECT, ALL OFF, TV ON, VOLUME -, VOLUME +, MUTE

- ၇။ ဖန်တီးမှု (INPUT SELECT) အဆင့်ကို ရွေးချယ်ပါ။

၂၀၀၈ နှစ်အတွက် အသုံးပြုစဉ် အသုံးပြုရန် အောက်ဖော်ပြပါ အဆင့်များကို လိုက်နာပါ။

- ၁။ INPUT SELECT အဆင့်ကို ရွေးချယ်ပါ။
- ၂။ ဖန်တီးမှု (FLASHER) အဆင့်ကို ရွေးချယ်ပါ။

၂၀၀၈ နှစ်အတွက် အသုံးပြုစဉ် အသုံးပြုရန် အောက်ဖော်ပြပါ အဆင့်များကို လိုက်နာပါ။

- ၁။ TV ON အဆင့်ကို ရွေးချယ်ပါ။

၂၀၀၈

၂၀၀၈ နှစ်အတွက် အသုံးပြုစဉ် အသုံးပြုရန် အောက်ဖော်ပြပါ အဆင့်များကို လိုက်နာပါ။

'æ,, aa±±æ™ F±''

• ±q5 ÿ\$£¶P™ @MOW', wæ t'™ F±'' §Û§§§§•Û
øÔæœ°C

- 1 • d f©w¶¶i•D µy Ê§§™ FUNCTION°C
BY•X {FUNCTIONSELECT µy Ê°C
- 2 • d f©w¶¶iSETUP°C
- 3 • d f©w¶¶iFEELING1@ï5•HøÔæœ“ n™ F±'' §Û
•°C
°•B V§j°A t' Vß÷°C

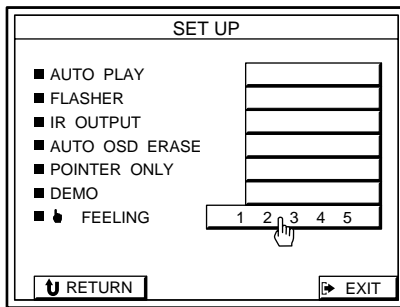

n ÿ_•D µy ÊÆ...
→d f©w¶¶iEXIT°C

nhøï'e±™ µy ÊÆ...
•d f©w¶¶iRETURN°C

µ°] ©Û STR-DE905G°^
¶¶¶¶] ©w§™ °]BY¶¶p5°^¶¶™ °ÛßÔ æaa±±æ F±'' Æ...°A•i °±°
æ±æ q °AmM': °¶¶i'e±™ OSW™ CD@MPHONQ%°A¶¶PÆ...°¥}
q°C
aa±±æ™ F±'' BY±N ÿ_§u't |©w »°C

øÔæœ, ,• —°

•œ¶ §Ë™køÔæœ§T, ,•œ¶§§™ §@ °GAUTOOSD
ERASE°APOINTERONLY°A©œDEMO°C
•œ¶i°~ u§§_æ Æ...°A±z§]i§j¥'IROUTPUT]
©wC

- 1 • d f©w¶¶i•D µy Ê§§™ FUNCTION°C
BY•X {FUNCTIONSELECT µy Ê°C
- 2 • d f©w¶¶iSETUP°C
- 3 • d f©w¶¶iAUTOOSDERASEON©œOFF, POINTER
ONLYSET©œDEMOSTART°HøÔæœ• nÆ...™ ,•œ¶
¶°C
• nÆ...°A•i•d f©w¶¶iIROUTPUTON©œOFF°C

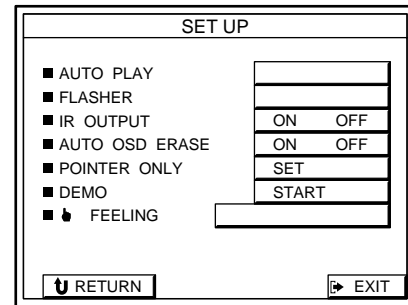

AUTO OSD ERASE°]¶¶ ©ÿ•h™™™p'Ä i ,•œ¶^G
©Û pÆg°v -Æ...°A o" ,•œ¶¶°O'§Ë'K™ °C¶¶] ±z•i ...¶¶
°°b `°AB_¶¶Ä £•iø±- œ©Û±±ßÔ™°C i¥}§F¶¶
°¶¶Æ...°A•u n d f©w¶¶i@ °§U§@ °±±ßÔj%°A±±ßÔ™°OSYßiÆ
œ°C jfz©Û§Fj%°sÆ...°A±±ßÔ™°OS§'sX'°C

POINTER ONLY°]•u¶¶', w°^°G
•a ,•œ¶¶°•j•H•œ', w•h', •X¶¶U y¶¶U°Ä™™™p'Ä i µy°A¶¶p
•ø¶¶b ,•œ¶§™ °]µ•µ°^°C
i•d f©w¶¶iPOINTERONLYSETÆ...°A™™™p'Ä i ,•œ¶§ £
§F £§F', w©M§@EXITj%°§ß~ £±NÆ•œ, •œ°C n©T©w', w
Æ...°A•i°§U±±æ §W™ j%°s°C

DEMO°]• d°^°G

•a „•0°¶°øE°°°]•¥ }°^\$@ °a°©°±µ¶°°æ°™ ÿ ÿ°\ø±™ ` ÿ°C –™° N ì°ÿ„°/E...°A°i°CE °ÿ\$S°™ °æ°h°@°N°e¶s çX°™ °æ°]°@°¶pçÙ~jn—°°^°C¶¶¶ °A ì@S¶s°æ°A°@CE °g {¶s°æ°@µL ^ Ú n/E...°A°K°u°CEDEMO°¶°K°i°C °d f°w¶¶I°START°HøE°°°]•¥ }°^°ÿ°C n ±\$Ó °ÿ/E...°A –°d f°w¶¶I°@,ST¶¶æ±æ \$W°™ i,%°s°@CE ^±°±µ¶°æ°°C

IR OUTPUT°]°i°~ uøÈ°X°^°G

ìß,¶¶]°w°@°ÚOFF/Æ...°A°h°u±q°·±™°O\$W°™ IR°OUT°¥°\$°øÈ °X°i°~ u°H °C°¥°\$°øÈ°X°i°~ u°H °C°e°±™°O°™ °i°~ u\$S f~æ ±N\$£øÈ°X°i°~ u°H °C ìß,IR°OUTPUT]°w°@°ÚOFF /Æ...°A°D µÿ Ê\$S°B°Y°X {°B°I°R°OFF°@°C q±°°A°K ß,IR°OUTPUT]°w°@°Ú°ON°]°±µ q°^°C

n¶¶¥_Dµÿ ÊÆ...

→d f°w¶¶I°EXIT°°C

nhøÿe±™ µÿ ÊÆ...

→d f°w¶¶I°RETURN°°C

'æ,,™™p'Ä i,,°c™ ¶¶i m

æ°¶¶i m°\ø±(GRAPHICPOSITION)°i Ø°™™p'Ä i ,,°(±±@Ó°™°O°™ °¶¶i m i¶¶È °°°°°C

- 1 •d f°w¶¶I°D µÿ Ê\$S°™ FUNCTION°°C ßY°X {FUNCTIONSELECT µÿ Ê°°C
- 2 •d f°w¶¶I°TV SET°°C
- 3 •d f°w¶¶I°GRAPHIC POSITIONSET°°C ßY°X {¶¶i m 'æ,, 'Ä i°°C

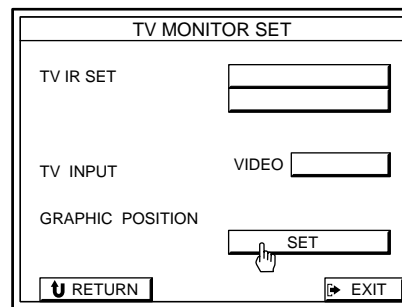

•X {¶¶i m 'æ,, 'Ä i°°C

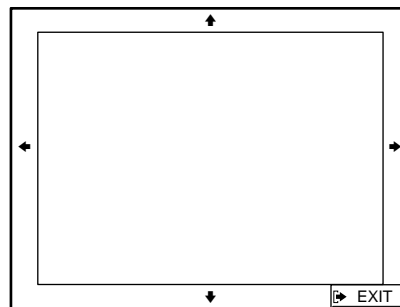

•d f°w¶¶I°@°W°B°@æ°°H 'æ,,@æ È¶¶nø±:°x@°W°B°@æ°°™ °°N ©°N°C°M°°™°N°K°%°°C

- 4 •d f°w¶¶I°EXIT°°C

n¶¶¥_Dµÿ ÊÆ...

→d f°w¶¶I°EXIT°°C

nhøÿe±™ µÿ ÊÆ...

→d f°w¶¶I°RETURN°°C

TM O TM a C

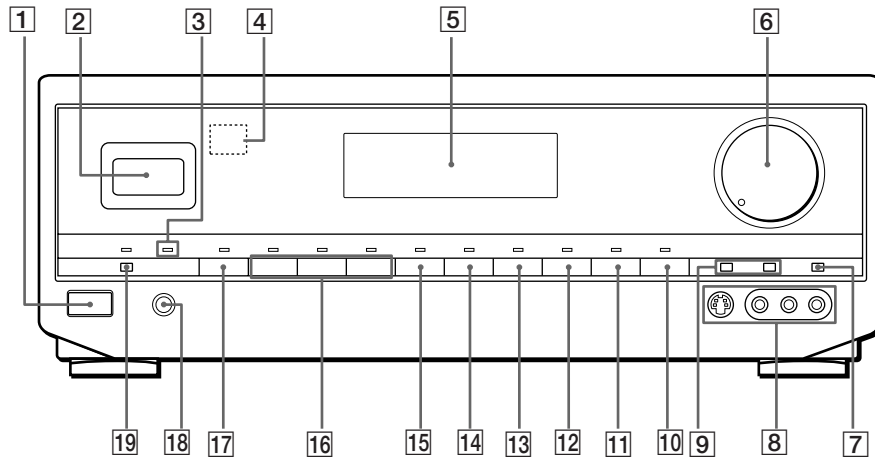

- 1 POWER] q ^ } ^
- 2 "i~ u (IR) §\$f~æ
µoÆg i~ u X+H+@Ó`y °C
- 3 "i~ u (IR) X]@w' °øO
iæ~æ ±µ¶'@i~ u (IR) XÆ...°A
-l'G°C
- 4 "i~ u (IR) « Pæ
i±q@%L ¶@ Ê\$ ø'@IRXÆ...°A
¶bæfiß@§§°A ±N±±µoÆgæ Ó«
¶ B°C
- 5 " °æ
" °y °A °Ø±°A °M 'ø"¿W v
µ °µ °C
- 6 MASTER VOLUME] °D µ q °^ ± ±
Ⓢ
•œ@Ú'æ, µ q °C
- 7 SOUND FIELD] jn i °^ %
•œ@Ú* } °œ ^ ± ° jn i °C
- 8 VIDEO 3 INPUT] µ¿W 3øÊ\$J °^ %
§'
•œ@Úsµ¶f'øæ'œœqµ¿C¿ Àm
µ °C
- 9 PRESET TUNING °œ °¿-°] w ~
ø" °^
øÓæ' w ~ q °x °C
- 10 PHONO] sæ °^ %
øÓæ' s ± µ ¶ b PHONO ° §' ° §' °
sæ °C
- 11 TUNER] 'ø"æ °^ %
øÓæ' ø"æ °C
- 12 CD] pÆg ± °^ %
øÓæ' s ± µ ¶ b CD ° §' ° §' ° CD ±
æ °C
- 13 DAT/MD] ° ¶ r j n ¿ W œ ± a ° g ß A
pÆg ± °^ % øÓæ' s ± µ @ Ú DAT/
MD ° §' ° §' ° ¶ r j n ¿ W œ ± a / E y ° œ g
ß A pÆg ± - E y °C
- 14 TV/DBS] qµ~æ °¿DBS °^ %
°æ' s ± µ ¶ b DBS ° §' ° §' ° DBS ± µ
¶ æ °C
- 15 LD] qÆg °v - °^ %
øÓæ' s ± µ ¶ b LD ° §' ° §' ° pÆg °v -
œ Ó tæ °C
- 16 VIDEO 1-3] µ¿W °^ %
øÓæ' s ± µ @ Ú VIDEO 1-3 ° §' ° §' ° µ
¿W ¶ @ Ê\$ °C
- 17 TAPE MONITOR] œ ± a °æ °^
%
ø" µ §\$ °œ@Ú ° j n ¿ W °y °C
- 18 PHONES] ¶'æ °^ % §'
•œ@Ú s ± µ ¶ i Ê j n ¶ æ °C
- 19 SPEAKERS] ¶ j n æ °øÓææ
•œ@Ú* } (ON) °œ ^ ± ° (OFF) ¶ j n
æ °C

TM ©

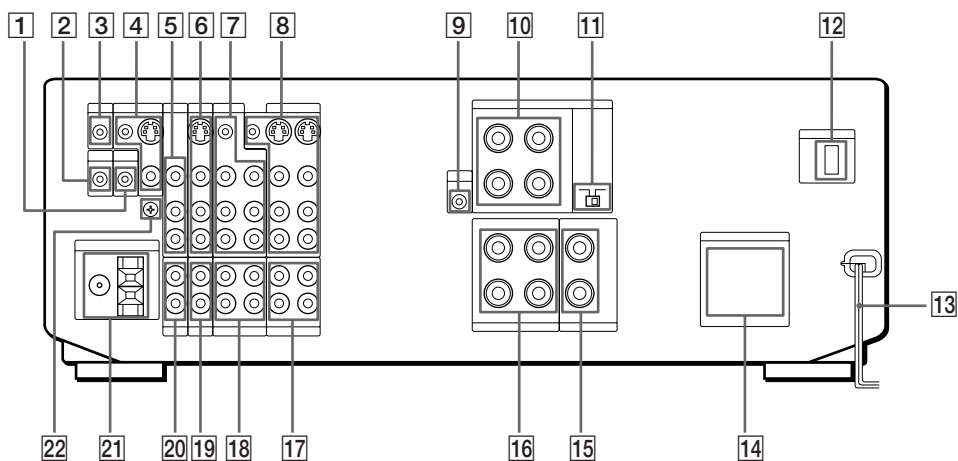

- | | |
|---|--|
| <p>1 CNTRL-A1° ±±@Ó°-A1°^</p> <p>2 IR OUT°]i~ uøÈ•X°^</p> <p>3 RC ANT°]STR-DE905G °^</p> <p>4 MONITOR°] μ°_ •æ °^</p> <p>5 TV/DBS°] qμ°_æ°_DBS°^</p> <p>6 LD°] pÆg°v -°^</p> <p>7 VIDEO 2°]μ°_¿W2°^</p> <p>8 VIDEO 1°]μ°_¿W1°^</p> <p>9 MIXAUDIOOUT°] V¿W¿n¿WøÈ°^</p> | <p>10 FRONTSPEAKERS°]e¥ ¿næ °^</p> <p>11 IMPEDANCESELECTOR°]™°ßøÓææ°^] —" f12 °^</p> <p>12 VOLTAGESELECTOR°] q¿£øÓææ°^</p> <p>13 AC q u</p> <p>14 SWITCHED AC OUTLETS°]§i¥' AC q ¥°Æy°^</p> <p>15 CENTER SPEAKER°]§§°¥ ¿næ °^</p> <p>16 REAR SPEAKERS°]¿¥ ¿næ °^</p> <p>17 TAPE°] œ±a°^</p> <p>18 DAT/MD°]° ¶r¿n¿W œ±a°_ gßA pÆg °-°^</p> <p>19 CD°] pÆg °-°^</p> <p>20 PHONO°] °æ°^</p> <p>21 ANTENNA (AM/FM)°]§— u°] ' ¥T°_ ¿W°^°^</p> <p>22 h SIGNAL GND°]°H ±μ¶a°^ > §I</p> |
|---|--|

GAYIY

@ce=CE+ufl'æ~AE...Aflp™Guo(HISU)DRY-fSQ-CEfl'G'Y
±YAM',n,fl—@M>D'CflpSf—@MSFSF>DAE...°A—øfl
™,™Ö™SonyNæPø±°C

ì±z°CEaa±±æ ø¥ }±µfl'æ~ q AE...°A qm'æ~^±°SF q °C
→ ì°CEaa±±æ ø¥ }±µfl'æ~AE...°A—T³{qm'æ~ q
°OB_ ^µ°C

ì±qFUNCTIONSELECT µ•y ÊøÔæ(°y AE...°A@'øÔ
°y ^±° q °C
→ °CE§EflP™ aa±±æ ø¥ }SF °y q °C °y
°CE±µfl'æ~°CE§, ø¥ } q °C

°Y@«] flb±z°d f@WflIALLOFF;‰AE...°A@ §E ^±° q
°C
→] °CEBÖ™ aa±±æ ø¥ }SF q °C →°CE§, ^±°
]™ q °C

@Sfl jn µ°A@CE•u •@ì°BC L q°™ jn µ°C
→ ¿À'd# jnæ @M fl@ Ê§ °OB_ s±µB# ì°C
→ T³§@S U°OB_ øÔ Ô fl@ Ê§ °C
→ T³SPEAKERS°fl jnæ °A™ øÔææ °OB_]@w
@ÛON°]±µ q°°C
→ flp™G°B MUTING°@°]¿R °°X { „°A B Y →d
f@Wfl [X] æ °C
→ fl µ°ÖSFµu Û°A±µfl'æ~™ ° @ À m QøE°
°]•¥ }°°fl" _B @°CE°C
°]°BPROTECTOR°@ _ { °°fl" ^±°±µfl'æ~ q
°C—µµU™)DSB'flA# q °C

•™°B•k@,‰°™ jn µ§Eß°ø°CE'¤§æSF°C
→ ¿À'd# jnæ #P fl@ Ê§ °OB_ T í s±µB# ì°C
→ 'æ,, BALANCE °]• ø °^±±@Ô°C

•i•@ifY™ Ûjn@CEæ jn°C
→ ¿À'd# jnæ #P fl@ Ê§ °OB_ T í s±µB# ì°C
→ s±µæ... u°OB_ a~¿£æ@CE q æ~A°OB_~
qm'æ~°CEø •ø°fl'«§÷3fl'Á°°C
→ ±Nqm'æ~æ~jn¿W fl@ Ê§ @Ò m°C
→ §— u±µfl'a)§l'OB_ s±µSF±µfl'a u°C
→ ¥°¿Y@M¥°§'°í °§F°C•CE°§'°a# Y s í¿ø~§B°C

§§°¥ jnæ @Sjn µ°C
→ øÔææ§@PROLOGIC@CEMOVIE°] Êfl'jn q°v £
•~°^jn i°] —" f30@M31 °°C
→ øÔæææA ì™ §§°°°fl'°°] —" f32 °°C
→ æA ìfl'a 'æ,,¥ jnæ µ q°] —" f32 °°C

§Eø± i flÊø~ µ° °v°C
→ ¿À'd fl@ Ê§ °OB_ s±µø T°C
→ ±qFUNCTIONSELECT µ•y ÊøÔæ•CE°ø±;‰øÔææ
H™ fl@ Ê§ °C

°¥ jnæ @Sjn µ@CEjn µ§Û° •B°C
→ ø¥ }jn i°\ø±°C
→ øÔæææA ì™ §§°°°fl'°°] —" f32 °°C
→ æA ìfl'a 'æ,,fln# jnæ™ µ q°] —" f32 °°C
→ T³{°OB_ §v°¥ }§Fjn i°\ø±°C

§Eø± '§JµL u q°s° q°x°C
→ ¿À'd°OB_ ±µB#§—u°C'æ,§—u°A° nAE...i s±µ
§@'°«—u°C
→ q°x™ H ±j' §'AEz°]°CEfl'¤ 'ø" '§JAE...°°C
—BÔ°CE™ ±µø°C
→ T³{ 'ø" ° j°°OB_]@w°ø T°]°CEfl'¤ 'ø" '§J
AMq°xAE...°°] —" f48 °°C
→ @S w~ q°x°A@CE w~™ q°x Q M £°]°CE± ¥y w
°° q°x°\ø± i flÊ 'ø"AE...°°C i flÊ q°x w~°] —
" f26 °°C

§EÖt;ú±o;ú-ínAEf™G°C

- •¥ }in 1°\Ø±°C
- T°SPEAKERS°¥ jnæ °\Ø±°æ °OR_]©w©Ú ON°]±µ q°^°C

qm-Á i\$WµL°v ©CE°v §E M°¥ °C

- ¶b±µ¶æ°\$WØ±æ\$@æA Ì™°Ø±°C
- ±N qm-æ°]©w° æA Ì™° ØÈ\$J°¶°°C
- ±N qm-æ° ©Ö°-)§@-I ¶°µ T È\$ °C

Ì±z@ce°CE±±æ AE...°M™™™p'Á i, °\BYAE °¢ °]STR-DE905G ° °^°C

- ÿÁ°dRCS— u°OR_ Ú©T s±µB¥ Ì°C
- T°¶OR_ @S¶°Ú¶¶°f,™° È±µ™°ØRCS— u°C
- T°¶\$@§\$U±±æ °OR_ Z-RC§— u\$°a °C

¶¶™™™p'Á i, °\Ø±°æ°¶æfíB@æ°æ ¶ Bx °°C

- T°¶µ-ÿW ¶¶°È\$ °OR_ @S¶¶PÆ... s±µØ- VIDEO©MVIDEO¥°§°C• •u°CE S-VIDEO±µ ÿY©CE/IDEQ±µÿY°¶¶™™G qm-æ°\$W@S¶¶S-VIDEO ±µÿY°^°C
- ¶¶™™G s±µ@°°CE@°°H\$W™™ Ø° æ°©Ú°æ°\$W@ce °CE°Mìs±µqm-§— u©Ú°æ°\$WÆ...°MK @ce°CE tqæ°H°O°µ-ÿW°H °™™ °~ È°C
- M°%æ° æ°™™ ceÿY°C
- B°O±æ°µL°S°™™ ÿW D°°C]©wæ°æ°ce i VµL°S°™™ ÿW D°°C

Ì±qFUNCTIONSELECT µ°ÿ ÈØ±æ°\$F`°ÿ AE...°M™™™p'Á i, °\Ø±°æ°u°C

- µ-ÿW°H °Ø±°æ°Ø±°M¶¶° °\$E°O°G°Y°M -f~fÚ æfíB@SµH°C

B°Y@ce±±æ ÿR\$Ó\$E °M™™™p'Á i, °\Ø±°æ°\$W™™ °, w\$¶¶bæ °]STR-DE905G ° °^°C

- ±±æ°Ø±°@S¶¶Æ° °C— ±N±±æ°©Ø¶°©Z™™ì ±°MµM'¶¶™™™p'Á i, °\Æ°°¢\$F°H'¶A@ce°CE °¶°C

±±æ°\$F_ B@°CE°°C

- ±±æ°™™°@, °¶¶ÿ¶¶™™G (Æz\$F°M°B°Y -BÚ¥°@, °s q¶ÿ°C
- ±NRC§— u s±µ@ì±µ¶¶°æ° Ì ±™™ RCANT¥°§° °]STR-DE905G ° °^°] — ° f9 °^°C
- æ°±±æ°©M±µ¶¶°æ°\$§°™™ ±±æ°q Ú\$W™™ aÿ™™ °]STR-DE805G ° °^°C
- æ°±±æ°©MRC§— u\$B °™™ ±±æ°q Ú\$W™™ aÿ™™ °]STR-DE905G ° °^°C
- T°¶\$@§\$U±±æ°©M±µ¶¶°æ°°OR_ £]©w©Ú°¶¶™™ ¶¶w ° °]STR-DE905G ° °^°C°] — ° f15 °^°C

'DSonyµP] °™™ °i~ u X\$£Ø±° OØ°°C

- ©°°CE±±æ° • ¶¶b Z~20cm°H§ Ò «±µ¶¶°æ° 'e±™™O\$W™™ °µ~ u « Pæ °C
- °Ø±°¶¶°@¶¶° • ØO™™ §Z~Z°°C — °i~ u « Pæ a -~ °ØO™™ ° °C

µ°

B°Y@ce—@M\$Wz, D™™°¶¶ Ò¶¶B@S¶¶°æ°\$§EÖt;ú±o;ú-ínAEf™G°C µØØO™™, DÆ...°M-B@S¶¶CBm°G °]1°^ ±° q °M¶A¥ °¶¶°C¶¶™™Gæ°æ°\$§E_ B@°CE°M °]2°^°CE POWER} ^ ±° q °MµM'¶¶A°B, ¥°ÿY¥°§J q ¥°Æy@ ¶A°¥ } q }°°C¶¶™™Gæ°æ°\$µM\$E_ B@°CE°M °]3°^°B°Y°CEPOWER} ^ ±° q °MµM' °¶¶°e ±™™O\$W™™ TAPEMONITOR©MVIDEO2°°M ¶¶Æ...¶¶A°POWER} °C—™™ N o µ—©M, D™™ æfíB@±N°Y°h ©¶¶ OØ¶¶æ°æ° Á™™°æ°C

µ°°]STR-DE805G ° °^

¶¶™™G±µ¶¶°æ°°OÀ¶¶æ°i° 'e ±™™O™™ jnÿWæ°[°]µ°^\$§Æ...°M°B°Y@ce ±z°\$U\$F±±æ° \$W™™ i°°M', w°iØ±°u\$ce¥_ ¶a°d f©w¶¶™™™p'Á i i°°¶¶°\$E °\$U °i°°°]@¶¶ i©Ø°°v±æAE...°M¶¶Æ... i¶È i- jØµ° Ì \$§°^°C o ÿ { H°O _¶¶°Ú°e ±™™O\$W°i~ u\$§f-æ°©M°i~ u±µ¶¶°æ°\$B °™™ §Z~Z™™ µ™™G°°C o@§E°Oæ°æ° °G°Y°C¶¶™™Gµ°Ø¶¶°ÿ { H°M°i s±µ™™ ±a™™ °i~ u\$§f-æ°@ Àm©ÚæA Ì™™¶¶°m°C

WAE

inWvWAE

CSjæ °Sj

•\ vøÈ•X
 •fl Èjn°°¶° s OYGM@®¶È®° °G
 4 % 1 kHz DIN°A
 100cÅ°ce100cÅ
 ®%sL °G
 8 % 20 Hz°, 20 kHz°M
 120 W + 120 W
 ÈÛ~ jn°°¶° 8°M1kHzE...°M
 ø°TMiøø0.8øH

øÈ•X	s OYGM @®¶È®° °G	®%sL °G
'e	100cÅ¿WD	120W¿WD
§§°°	100cÅ	120W
'.	40cÅ¿WD	50W¿WD

A•\ vøÈ•X ¶s OYGM@®¶È®° °G
 £°~°^ 160 W + 160 W°M8 %
 225 W + 225 W°M4 %

BWøÈ•XAE...°M ø°TMiøø0u
 ¿WvT¿ PHONO°GRIAA
 B°ø ¶± u°°0.5dB
 CD°ATAPE°ADAT°MD°A
 TV°DBS°ALD°AVIDEO
 1°A2°G10Hz°, 50kHz, 10dB
 ¶°TM q°^

øÈ§J ¿§l

	F±''	°TM°B,¿	Hæ§ø °] v ' Ûµ °A øÈ§J q° °^
PHONO (MM)	2.5mV	50 §d°/	75 dB** (A, 2.5 mV)
CD	200mV		
TAPE, DAT/MD, VIDEO 1, 2, 3, TV/DBS, LD	150mV	50 §d°/	82 dB** (A, 250 mV)

** '78 IHF

øÈ•X ¿§l RECOUTVIDEO1°A2
 °]AUDIO°^OUT°G
 q¿£250mV°A
 °TM°B,¿ 10 §d°/
 WOOFEROUT°G
 q¿£2 V°M°TM°B,¿ 1 §d°/
 PHONES°Gæ°A°CE°B°C°M°TM°B,¿
 ¶'æ°

BCµ°W±j 70HzE...°M+10dB
 µ' 100Hz@M10kHzE...°M
 °°8 dB

FM 'ø"æ °Sj

'ø" dÚ 87.5°, 108.0MHz
 §— u ¿§l 75 % M§£• ø
 F±'' È¶'jn°G18.3dB°A4.5 µV
 •fl Èjn°G38.3dB°A45 µV
 ¶Æf F±'' 11.2 dB°A2 µV°]IHF°^

Hæ§ø È¶'jn°G76dB
 •fl Èjn°G70dB

1kHzE...ø°TMj øø0u È¶'jn°G0.3øH
 •fl Èjn°G0.5øH

§jCE 1kHzE...45dB

¿WvT¿ 30 Hz°, 15 kHz, 10.5dB

øøæø 400kHzE...60dB

AM 'ø"æ °Sj

'ø" dÚ øD°w°As °Y°A
 @M@®¶È®° °G
 531°, 1602kHz
 °]9 kHz ° j°^
 ®%sL °G
 531°, 1602kHz
 °]9 kHz ° j°^
 530°, 1610kHz
 °]10 kHz ° j°^

§— u ¿j00§—u

¶Æf F±'' 50dB/m°]1,000kHz@CE
 999kHzE...°^

Hæ§ø 54dB°]50mV/m/E...°^
 ø°TMiøø0u 0.5øH°]50 mV/m, 400 kHz°^

øøæø 9kHzE...°G35dB
 10kHzE...°G40dB

* 9 kHz @M 10 kHz °TM AM 'ø" ° j°M•°H
 °°§¶aBø °C '§J•Ú¶Ú§@ °AM q°x§B
 °°M ±°±µ¶¶æ° q °C °¶¶I PRESET +
 j°æ...°M°¶¶ w°° q°x £±N Q°Y°h°C n
 °°jE...°M—§æ¶¶¶æfB@§È°TM°C
 °]øD°w°As °Y°A@M@®¶È®° °G £
 •~°^

µ¿W °Sj øÈ§J ¿§l VIDEO1°A2°A3°ALD°A
 TV°DBS°G
 1 Vp-p 75 %

øÈ•X ¿§l VIDEO1°A2°AMONITOR°G
 1 Vp-p 75 %

§øD°WAE @CE 'ø"æ °Sj °GPLL°°^—i°w
 °¶¶X¶¶ø°°x CE
 'emøSjæ °Sj °G°Bæjn
 NF °B°ø æ
 •\ vøÈ•Xæ °Sj °Gø—§°...
 SEFP

q øD°w°As °Y°A
 @M@®¶È®° °G
 240 V AC, 50/60 Hz
 ®%sL °G
 120/220/240 V AC°A
 50/60 Hz

Æø'q§ø s OYGM@®¶È®° °G
 275cÅ
 ®%sL °G
 270cÅ

ACq ¥°Æy øD°w°Ms °Y° °G
 1—¶¥°A100cÅ
 ®%sL °G
 1—¶¥°A120cÅ

§j§ø 430°—160°—36mm

Èq °]§j°°^ 10.0 kg

°TM°Ú FM q u§— u°]1°^
 AM¿ÚBCE§— u°]1°^
 aa±±æ °]1°^
 3 q¶¶i°]R6°^°]2°^
 RCS— u°]STR-DE905G°
 °^°]1°^
 °°~ u°]IR°^§§f~æ °]1°^
]@øø°CEMÚæfB@§È°TM°C
 °]1°^

]p°MWAÈ¶¶@° B¿E...°MÆ§§E¶¶È®°°B°C

Nay

§§°°°°°

]mæ jnæ •H•jæß~§Ö±M ~ fiðËÿÙ- jn°
 ¶°°C- ðþÿÙ±±Ù- jn°A- ~ "©æ±¶™ ¥
 jnæ ©t CE¶b§U¶C| ¥§§°°°°¶§§ðÖæ§@ ý
 ©æ©EC

- NORMAL ¶°- «°°°¶°
 ¶p™G ¶¶ °±B l'¥ jnæ ©M§@ "§p~
 §§°¥ jnæ °AßY -ðÖæ°NORMAL°¶°
 ©æ°CE°C¶¶ §p~™ §§°¥ jnæ §£ðþÿÙ-
 ©~™ BC µA§§°°¿W D™ BC µ±N¶°±
 ¥ jnæ ðË°X°C

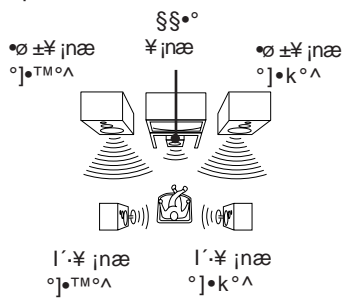

- WIDE ¶°e°°°°¶°
 ¶p™G ¶¶ °±B l'¥ jnæ ©M§@ "§j~
 §§°¥ jnæ °A -ðÖæ°WIDE°¶°CðÖæ°
 ©æ°CEWIDE°¶°A°i°R§ÿ¶µ±ß§Ö±Ù-
 -¶¶¶™GC

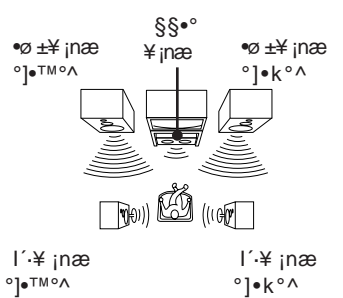

- PHANTOM ¶°j± °°°°¶°
 ¶p™G ¶¶ °±M l'¥ jnæ °A¶¶µL§§°°
 ¥ jnæ Æ...A -ðPHANTOM°¶°©æ
 °CE°C§§°°¿W D™ jn µ±N¶°± ¥ jnæ ðË
 °X°C

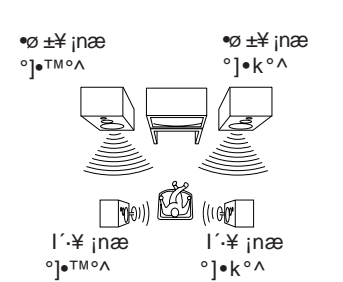

- 3 CH LOGIC¶°j±¿W D fiðË°°°°¶°
 ¶p™G ¶¶ °±M§§°°¥ jnæ ¶¶µL l'¥
 jnæ Æ...°AßYðÖ3CHLOGIC°¶°¶°C l'¥
 ¿W D™ jn µ±N¶°± ¥ jnæ ðË°X°C;¶µL
 l'¥ jnæ °A§¥¶¶§ð±¿Ù±±§@©«¿Ù- jn
 Æ¶™GC

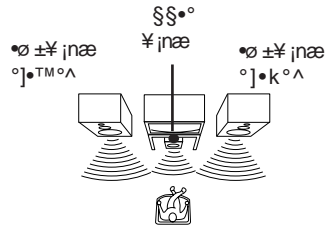

QµÆ °
 ±q°± ¥ jnæ ©M l'¥ jnæ ©¥ jnæ §ß °
 TMðËÿÙ-¶™°QµÆ...¶ßYµµQµÆ...°C
 'æ, l'¥ jnæ TM ð QµÆ... °°A°K¿¿±±§@
 ý { i P°C } l'¥ jnæ ¶¶¶b§@ °sp°-
 °CEµ¶™Ö±¶¶ ¶¶mÆ...°A±N©µÆ...°
 TM°°°A l'¶¶¶b °§j°- °CE°- -±¶¶¶ ¶¶
 mÆ...°Ah±N©µÆ...°µæ°C

ß~§Ö±M ~ fiðËÿÙ- jn
 qµ~°y°M q°v°§§ Q°- «§ SFTM ¶¶b§Ö¿Ù-
 -¶™§@ ý- X©t CE°C¶±q°e™ß~§Ö¿Ù-
 jn©t CE§Ö °_°A °yß§Ö±M ~ fiðËÿÙ-
 jn°H¶p§U™¶ ý§ÿ¿W DßÖ i§Fjn °
 §ÿG~)¿ jn¿WÆ¶™G°A¿ i§W °°A°TM
 ©i°k°f°¥ ©M µ±¶°¶ °§ÿ¿¿W D°C ©©«
 ¿W D°H°°©ßÆ¶¶a B zjn µ©æ°_°¶¶n H
 ¶Ë ¥Nµ°Ö¶¶ qµ~¿ i§§§@°A¶¶a GØu
 §H°C°ßQ°CE¶ß~§Ö±M ~ fiðË°A±± jm
 ¶¶¶§±@ Ö l'¥ jnæ ©M°©CE§@ "§§°¥
 jnæ °C§] ðÖæ§@ "æA l'¥ §§°°¶°H°K
 ©..©§@°ß°™¿Ù- jnÆ¶™G™µTC

ß~§Ö¿Ù- jn
 §@ðÆ°O™°AßQ°E™ß~§Ö¿Ù-¶™sX©M-
 X©t CE°Cß~§Ö¿Ù- jn°i q°v°A°v±æ©M q
 µ~°y°§§™ jn Ö¶Ë - X¶¶°Ö§@ ýjn µ
 Æ¶™G©M¶¶jn°A ±z P±¿ i§§™ i ±±N¶¶n
 H¶¶µ±z¶¶¶¶¶¶ ¶¶™°C

±¶¶æ™ß~§Ö¿Ù- jn w°°s¶¶§@ ýjn i°C
 ¶p™G©S¶¶ l'°CE§§°°¥ jnæ °A±z ¿¶¶nðþÿÙ-
 æ§@ "æA l'¥ §§°°H°w©Ö¶¶ß~§Ö¿Ù- jn
 i°A°H°KðþÿÙ-CEß~§Ö±M ~ fiðËÿÙ- jnÆ¶
 °GC

¶Æf q°
 ¶X¥¶¶ §æÆg©M°Ë V¶¶°A°±±°6 " q°
 TM æÆ¶™Gq°C l'ðæ°™q°Æ...°A©-
 °±N, ±°ß°° D°°A l'ðæ°°ßC q°Æ...°A
 ©- °ßY ©H±°C

¶§ÿX ±
 § °¶§ÿxæ °CE°H¶¶§ÿx w~ q°x°C°±¶¶¶æ~
 ¶ 3 °°ß ±°°¶JA°AB°A©MC°°C©C§@ "
 ¶§ÿX ±i "±z¶¶§ÿx10 " FM©CEAM q
 °x°C¶¶¶¶ °A§@¶¶°¶¶§ÿx30 " q°x°C

—
 B¶¶ jn °A°¶¶µ µ©CE©µð Æ... °µ°ý ýjn
 µ°C°i°H 'æ,, —°©w°s w s§Fµ{ß«™ jn i
 °HæA¶¶X±z¶¶ °™¿Ù °°C

w~ q°x
 BßY, ¶§ÿx¶¶b±¶¶æ~™ ¶§ÿxæ §§™ µL u q°s
 ° q°x°C§@° w~§F q°x°A±z K§£°©C¶¶
 ¶°° q°xÆ...£ n§@§@¶¶H °°§F°C©C§@
 " w~ q°x Q¶¶w± ¶¶b§@ " w°¶¶¶°§W°A°i
 °H- 'K¶¶°¶¶¶¶ °¶¶°C

°i sµ{ß «æ±±æ
 ±æßæ« ¶°ðþÿÙ°SOT™æ±±æ °A¶¶™Gµ s¶¶n±
 ©Ö Ö ¶¶Ë§™ ±±©ÖH™ µ{ß«°AK§£
 ¶°°CE©Üæfßß @SonyµP ¶¶Ë§ °A¶¶°B;ý
 °±±©Öæfßß @DSonyµP™ ¶¶Ë§ °C

j n i
 ¶b§@©w¿Ù°SÜ- jn ©CEH ÆÖ™ jnµ
 ©A°°A-™ ±µjn°A§æÆgjn©M¿Ù "¶¶¶°w°C
 °±¶¶¶æ~æ±¶¶ 6 ý w sµ{ß«™ jn i°JPRO
 LOGIC°AMOVIE°AMUSIC1°AMUSIC2°A
 SPORTS©NGAME°^±±...°° N™¿Ù-
 jnÆ¶™GC

q°xØ;§fi
 µ w~™ µL u q°s° q°x t§WØ;§fi¶¶W Ý°A
 'K°±N ©©«§ÿ t¶¶ Ø;§fi¶¶W Ý™ w~ q°x§ÿ
 °C

¿Ù- jn
 ¿Ù- jnßYß¶¶ §T ý¶¶ð¿Ù™ jn µ°A °sT ý¶¶
 Ø¿ßY°G™ ±µjn°A¿¶¶§æÆgjn¶¶¶§æÆg°©M
 §æÆgjn¶¶¶§æÆg°°°C-¶¶ §T ýjn µ¶¶ð¿Ù°v
 T°A©æ±zj±±°jn P™¶¶a-°C§S-¶¶ §T ý
 jn µ¶¶ð¿Ù™ ¶¶X¶¶ "±z P±µ±¶¶ §j§p©M
 °¶¶°C

- jn µ™ °¶°

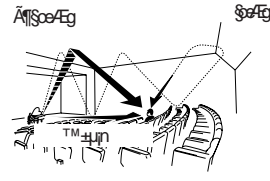

- ©¶¶¶ l'¥ jnæ™ jn µ™ -þ (

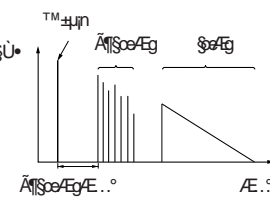

¥ ' μ

μ ∘ ◊ ¶ μ ¶ æ ∘ CE ◊ Ú ' æ , ¥ j n æ μ q T M ' H
 ° C ¥ ' μ ± N ¶ p S U B « ¶ a μ ∘ X ° C

- @ ∘ CE S S ∘ ¥ j n æ T M @ t CE
 (NORMAL/WIDE/3 CH LOGIC ◊ ¶ ◊)
 ¥ ' μ ± N f ~ f Ú ¶ a ¶ μ ∘ ± B @ S S ∘ ∘ A ∘ ∘ ± k
 ∘ M l ' ¥ j n æ T M B « μ ∘ X ° C

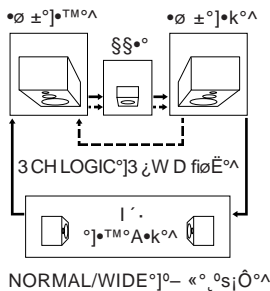

- μ L S S ∘ ¥ j n æ T M @ t CE
 ◊ ¶ PHANTOM ◊ ¶ ◊ ◊ ◊
 ¥ ' μ ± N ∘ E S ∘ ¶ a ¶ μ ∘ ± ∘ M l ' ¥ j n æ ∘ E
 ∘ X ° C

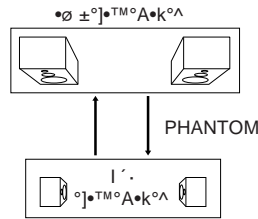

Øj\$fi

A, B, C

søÈ°C —" ø" μ/v
 ∘_B"°C —" ∘ [Øj\$fi
 CD¥' -æ T M æfiB@37
 CD ' s 37
 ¶ s ç X ± 27
 —° 34°M49

D, E, F

∘ w ∘ s j n i 33
 B S Ø ± M ~ fiøÈ
 ç Ú ~ j n 49
 μ ∘ B Å @ CE A f T M ∘
 B S Ø ç Ú ~ j n 32°M49
 S S ∘ ∘ ◊ ¶ ◊ 32°M49
 q ∘ X Ø j \$ fi 35
 q μ ~ æ ~ / ø " æ ~ T M s μ 12
 ∘ w ¶ W ° C —" @ ∘ CE Ø j \$ fi ◊ t

G, H, I

μ " i ~ u ◊ ¶ I R ∘ ^ X s μ { B « 22
 ∘ Y ∘ h ' H 18°M21°M23
 B ∘ [æfiB@39
 ' ± T M ◊ 9 ° , 13 ° M45
 ç Ú ~ j n 30°M49
 I R ◊ ¶ i ~ u ∘ ^ S S f ~ æ 9°M44
 " G ∘ Y ± ¥ M 46

J, K

∞ y
 @ ∘ CE Ø j \$ fi ◊ t 35
 ø Ò æ ç 24
 ± μ ¶ " ∘ s ◊ 26
 @ ∘ CE w ~ q ∘ x 27
 ' @ ∘ C —" ø" μ/v
 } c 8

L

s ± μ ° C —" s μ
 s μ
 A C q u 13
 A M / F M S — u 10
 j n ç W ¶ ¶ @ È S 10
 " i ~ u ◊ ¶ I R ∘ ^ S S f ~ æ 9
 B [8
 R C S — u 9
 ¥ j n æ 11
 q μ ~ æ ~ / ø " æ ~ ◊ ¶ T V / V C R ∘ ^
 12
 ø" μ/v 28

M, N, O

NORMAL ◊ ¶ ◊ 32°M49

P, Q, R

PHANTOM ◊ ¶ S ∘ ∘ ◊ ¶ ◊ 32°M
 49
 ' e ± T M ◊ 44

S

j n ç W ¶ ¶ @ È S T M s μ 10
 @ ∘ CE Ø j \$ fi ◊ t
 C D ◊ ¶ p / E g ∘ — ° ^ 36
 w ~ q ∘ x 27
 ` ∞ y 41
 ± ¥ y
 C D L I S T 38
 w ~ q ∘ x 26
 C E ∘ ∘ w / E . . æ 9
 j n i
 ∘ w ∘ s 33
 w s μ { B « 30
 3 C H L O G I C ◊ ¶ ◊ 32°M49

T, U, V, W

' ø " ° C —" ± μ ¶ " ∘ s ◊
 ' æ ,
 ∘ μ ø A E . . 33
 T M " T M p Å i , ∘ 43
 —° 34, 49
 a a ± ± æ T M F ± " 42
 ¥ j n æ μ q 32°M34
 μ ' 33
 μ q 32
 S — u T M s μ
 A M / F M S — u 10
 R C S — u 9

X

A E f T M G q ∘ 34°M49
 ¥ M B ∘ ∘ S @ ± C D 38
 ø Ò æ S @ ¶ ¶ @ È S 24

Y

∘ μ ø A E . . 33°M49
 w ~ q ∘ x 49
 w ~
 q ∘ x 26
 w ~ " ø " 27
 a a ± ± æ 14 ° , 23 ° M40°M42
 ± ± @ Ò D S o n y μ P ¶ ¶ @ È S
 17°M19°M22
 ± ± @ Ò S o n y μ P ¶ ¶ @ È S 17°M19
 Å q ¶ j ç 14
 S S ∘ CE q μ ~ æ T M æ fi B @ 40
 ¶ w ∘ X 15
 F ± " 42
 ∘ C E T M k 15°M16
 ¥ j n æ
 s ± μ 11
 T M " B , 12
 t m 11

Z

¶ ¶ @ Ò t 41
 ¶ ¶ _ 41
 ¶ ¶ " ø " 26
 S S ∘ ∘ ◊ ¶ ◊ 32°M49
 N O R M A L ◊ ¶ ◊ ∘ ± ` ∘ ^ ◊ ¶ ◊
 32°M49
 P H A N T O M ◊ ¶ S ∘ ∘ ◊ ¶ ◊
 32°M49
 3 C H L O G I C ◊ ¶ j W D f i ø È ∘ ^
 ◊ ¶ ◊ 32°M49
 W I D E ◊ ¶ e ∘ ^ ◊ ¶ ◊ 32°M49

Free Manuals Download Website

<http://myh66.com>

<http://usermanuals.us>

<http://www.somanuals.com>

<http://www.4manuals.cc>

<http://www.manual-lib.com>

<http://www.404manual.com>

<http://www.luxmanual.com>

<http://aubethermostatmanual.com>

Golf course search by state

<http://golfingnear.com>

Email search by domain

<http://emailbydomain.com>

Auto manuals search

<http://auto.somanuals.com>

TV manuals search

<http://tv.somanuals.com>