

# FM Stereo FM-AM Receiver

## STR-DE998

### Easy Setup Guide Guide de réglage rapide

#### English

This Easy Setup Guide explains how to connect the DVD player, TV, speakers, and sub woofer so you can enjoy multi channel surround sound from the DVD player. For details, refer to the operating instructions supplied with the receiver.

#### Français

Ce guide de réglage rapide vous explique comment raccorder le lecteur DVD, le téléviseur, les enceintes et le caisson de grave afin que vous puissiez écouter le son surround multicanaux de votre lecteur DVD dans les meilleures conditions. Pour les détails, veuillez vous reporter aux instructions de fonctionnement livrées avec l'ampli-tuner.

#### English

### Easy setup guide for speaker system

Refer to the illustration at right for speaker connections (A-H).

### You can setup the speakers easily by selecting the speaker pattern.

- 1 Find your speaker pattern by referring to the illustration on the back page. You can use the flow chart on the back page.
- 2 Press I/⏻ to turn on the system.
- 3 Press MAIN MENU repeatedly to select "<SET UP>".
- 4 Turn MENU to select "EASY SETUP YES". If it does not appear, select "EASY SETUP NO" and turn -/+ to select "EASY SETUP YES".
- 5 Turn MENU to select "SP PATTERN X-X".
- 6 Turn -/+ to select your speaker pattern, then press ENTER.

#### Français

### Guide de réglage rapide pour le système acoustique

Reportez-vous à l'illustration à droite pour le raccordement des enceintes (A-H).

### Vous pouvez régler facilement les enceintes en sélectionnant une configuration d'enceintes.

- 1 Identifiez votre configuration d'enceintes en vous référant à l'illustration au verso. Vous pouvez aussi utiliser l'organigramme au verso.
- 2 Appuyez sur I/⏻ pour mettre le système sous tension.
- 3 Appuyez plusieurs fois sur MAIN MENU pour sélectionner "<SET UP>".
- 4 Tournez MENU pour sélectionner « EASY SETUP YES ». Si rien n'apparaît, sélectionnez « EASY SETUP NO » et tournez -/+ pour sélectionner « EASY SETUP YES ».
- 5 Tournez MENU pour sélectionner « SP PATTERN X-X ».
- 6 Tournez -/+ pour sélectionner la configuration d'enceintes de votre choix, puis appuyez sur ENTER.

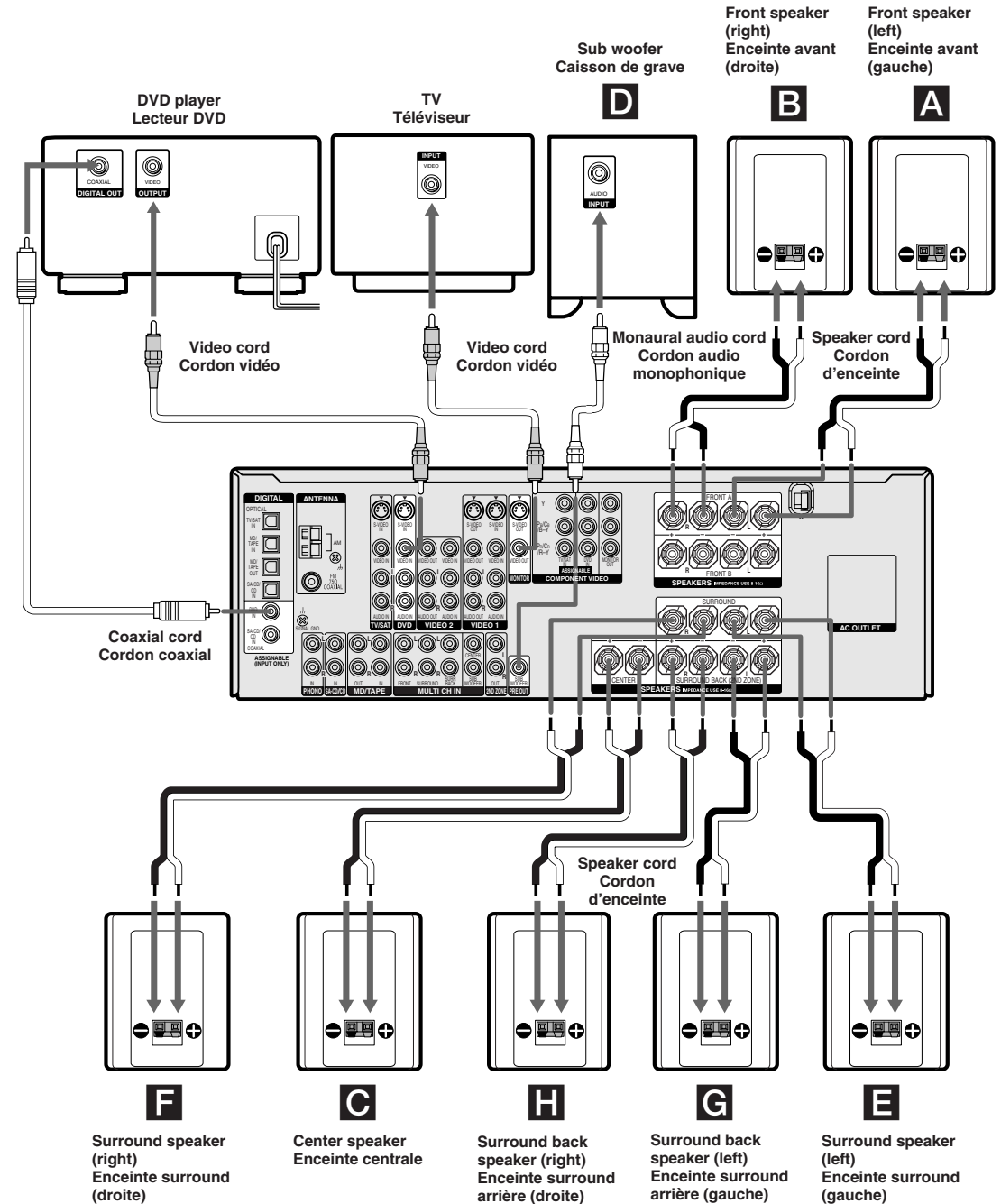
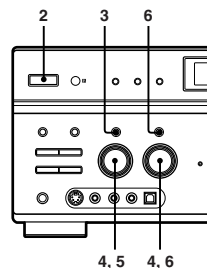

## What is your speaker pattern ? Quelle est votre configuration d'enceintes ?

The speaker pattern depends on the number of speakers you have.  
La configuration d'enceintes dépend du nombre d'enceintes utilisées.

- A** Front speaker (L) / Enceinte avant (G)
- B** Front speaker (R) / Enceinte avant (D)
- C** Center speaker / Enceinte centrale
- D** Sub woofer / Caisson de grave
- E** Surround speaker (L) / Enceinte surround (G)
- F** Surround speaker (R) / Enceinte surround (D)
- G** Surround back speaker (L) / Enceinte surround arrière (G)
- H** Surround back speaker (R) / Enceinte surround arrière (D)

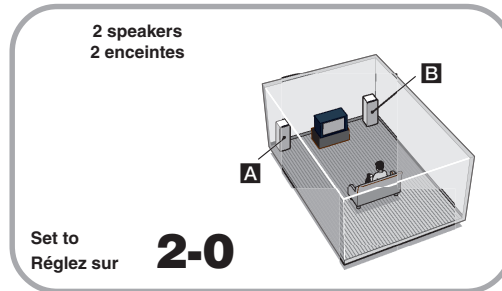
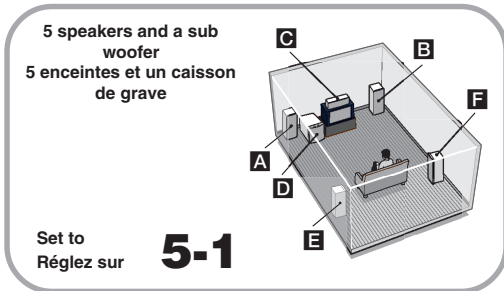
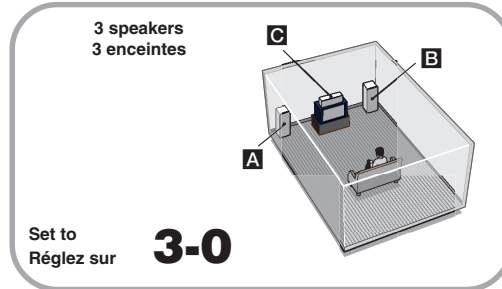
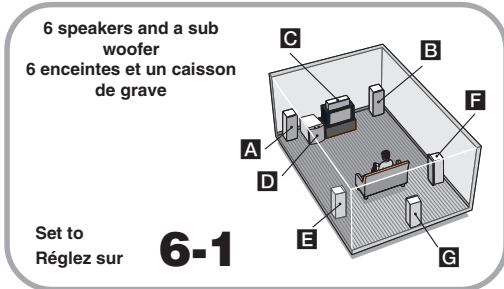
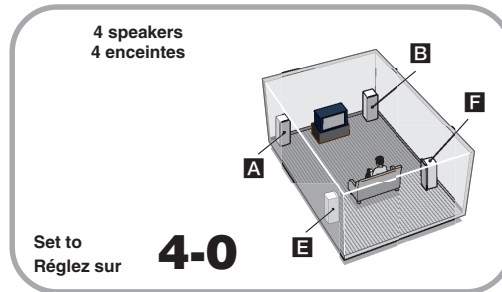
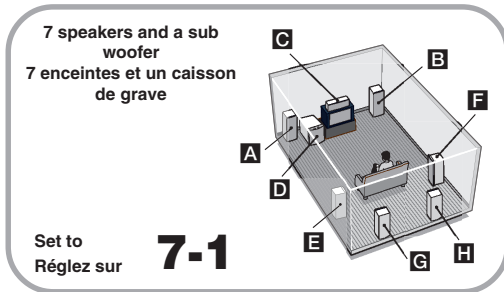

Refer to the illustration at left, follow **→** (yes) if you have the speakers and follow **- - - - - →** (no) if you do not.  
En vous reportant à l'illustration à gauche, suivez **→** (Oui) si vous avez les enceintes et suivez **- - - - - →** (Non) si vous ne les avez pas.

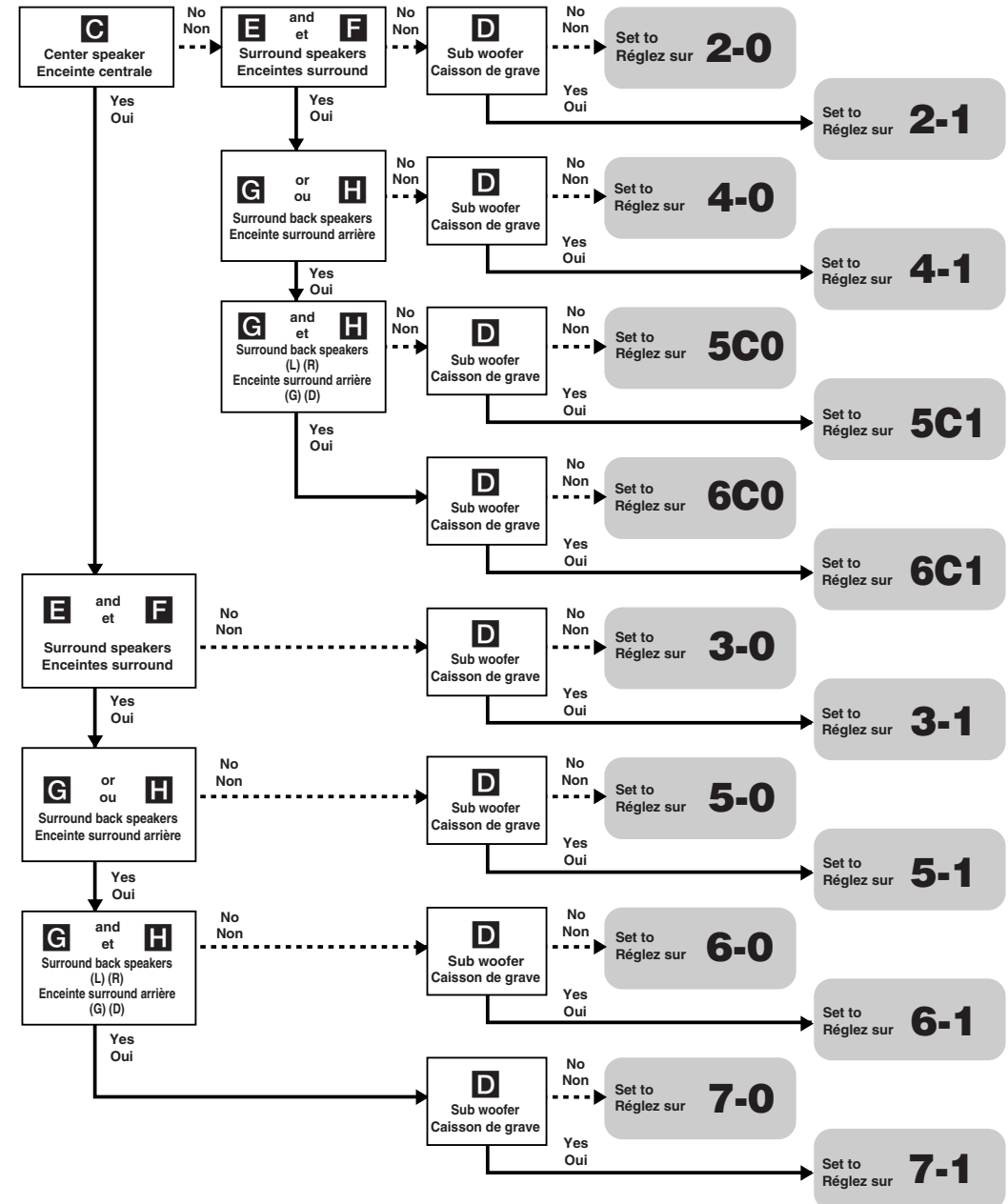

## Free Manuals Download Website

<http://myh66.com>

<http://usermanuals.us>

<http://www.somanuals.com>

<http://www.4manuals.cc>

<http://www.manual-lib.com>

<http://www.404manual.com>

<http://www.luxmanual.com>

<http://aubethermostatmanual.com>

Golf course search by state

<http://golfingnear.com>

Email search by domain

<http://emailbydomain.com>

Auto manuals search

<http://auto.somanuals.com>

TV manuals search

<http://tv.somanuals.com>