

# ***Multi Channel AV Receiver***

---

Manual de instrucciones

***STR-DG910***

## ADVERTENCIA

Nombre del producto:

Receptor de AV multicanal

Modelo: STR-DG910

POR FAVOR LEA DETALLADAMENTE ESTE MANUAL DE INSTRUCCIONES ANTES DE CONECTAR Y OPERAR ESTE EQUIPO. RECUERDE QUE UN MAL USO DE SU APARATO PODRÍA ANULAR LA GARANTÍA.

### Para reducir el riesgo de incendios o electrocución, no exponga la unidad a la lluvia ni a la humedad.

Para evitar incendios, no cubra la ventilación del aparato con periódicos, manteles, cortinas, etc. No coloque velas encendidas sobre el aparato.

Para evitar el riesgo de incendios o descargas eléctricas, no coloque recipientes con líquidos, como jarrones sobre el aparato.

No instale el aparato en un espacio cerrado, como una estantería para libros o un armario empotrado.

Instale el sistema de modo que el cable de alimentación pueda desenchufarse de la toma de corriente de pared inmediatamente en caso de que se produzca algún problema.



No tire las pilas con la basura normal de la casa, sino deshágase de ellas correctamente como basura química.

## Para los clientes en Europa

### Tratamiento de los equipos eléctricos y electrónicos al final de su vida útil (aplicable en la Unión Europea y en países europeos con sistemas de recogida selectiva de residuos)



Este símbolo en el equipo o el embalaje indica que el presente producto no puede ser tratado como residuos domésticos normales, sino que debe entregarse en el correspondiente punto de recogida de equipos eléctricos y electrónicos. Al asegurarse de que este producto se desecha correctamente, Ud. ayuda a prevenir las consecuencias negativas para el medio ambiente y la salud humana que podrían derivarse de la incorrecta manipulación en el momento de deshacerse de este producto. El reciclaje de materiales ayuda a conservar los recursos naturales. Para recibir información detallada sobre el reciclaje de este producto, póngase en contacto con el ayuntamiento, el punto de recogida más cercano o el establecimiento donde ha adquirido el producto.

## Acerca de este manual

- Las instrucciones en este manual son para el modelo STR-DG910. Compruebe el número de modelo mirando en la esquina derecha inferior del panel frontal. En este manual, para las ilustraciones se utiliza el modelo de código de área E2 a menos que se indique lo contrario. Cualquier diferencia en la operación está indicada claramente en el texto, por ejemplo, “Modelos de código de área CEL solamente”.
- Las instrucciones en este manual describen los controles del mando a distancia suministrado. También puede utilizar los controles del receptor si tienen nombres iguales o similares que los del mando a distancia.

### Acerca de los códigos de área

El código de área del receptor que ha comprado está mostrado en la porción inferior derecha del panel trasero (vea la ilustración de abajo).

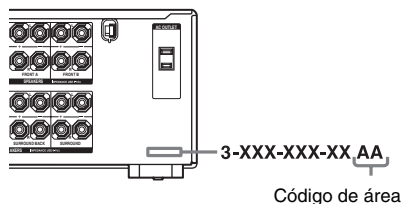

Cualquier diferencia en la operación, de acuerdo con el código de área, está claramente indicada en el texto, por ejemplo, “Modelos de código de área AA solamente”.

Este receptor incorpora Dolby\* Digital y Pro Logic Surround y el sistema envolvente digital DTS\*\*.

\* Fabricado bajo licencia de Dolby Laboratories. “Dolby”, “Pro Logic”, “Surround EX” y el símbolo de la doble D son marcas comerciales de Dolby Laboratories.

\*\* “DTS” y “DTS-ES | Neo:6” son marcas comerciales registradas de DTS, Inc. “96/24” es una marca comercial de DTS, Inc.

Este receptor incorpora la tecnología de Interfaz multimedia de alta definición (HDMI™).

HDMI, el logotipo HDMI e Interfaz multimedia de alta definición son marcas comerciales o marcas comerciales registradas de HDMI Licensing LLC.

# Índice

---

## Procedimientos iniciales

Descripción y localización de las piezas .....	5
1: Instalación de los altavoces .....	16
2: Conexión de los altavoces .....	17
3a: Conexión de los dispositivos de audio ..	18
3b: Conexión de los dispositivos de vídeo ..	21
4: Conexión de las antenas .....	32
5: Preparación del receptor y el mando a distancia .....	33
6: Selección del sistema de altavoces .....	35
7: Calibración de los ajustes adecuados automáticamente (AUTO CALIBRATION) .....	35
8: Ajuste de los niveles y el balance de los altavoces (TEST TONE) .....	41

---

## Reproducción

Selección de un dispositivo .....	42
Para escuchar y ver un dispositivo .....	44

---

## Operaciones del amplificador

Navegación por los menús .....	46
Ajuste del nivel (menú LEVEL) .....	51
Ajuste del ecualizador (menú EQ) .....	52
Ajustes para el sonido envolvente (menú SUR) .....	52
Ajustes del sintonizador (menú TUNER) .....	55
Ajustes del audio (menú AUDIO) .....	55
Ajustes del vídeo (menú VIDEO) .....	56
Ajustes del sistema (menú SYSTEM) .....	58

---

## Para disfrutar de sonido envolvente

Para disfrutar de sonido envolvente Dolby Digital y DTS (AUTO FORMAT DIRECT) .....	62
Selección de un campo de sonido preprogramado .....	64
Uso de los altavoces frontales solamente (2CH STEREO) .....	67
Escuchar el sonido sin hacer ningún ajuste (ANALOG DIRECT) .....	67
Reposición de los campos de sonido a sus ajustes iniciales .....	68

---

## Operaciones del sintonizador

Para escuchar la radio FM/AM .....	68
Presintonización de emisoras de radio .....	70
Uso del sistema de datos por radio (RDS) ..	73
(Modelos de código de área CEL, CEK solamente)	

---

## Otras operaciones

Cambio entre audio digital y analógico (INPUT MODE) .....	75
Escuchar sonido digital desde otras entradas (DIGITAL ASSIGN) .....	76
Disfrutando de DIGITAL MEDIA PORT (DMPort) .....	77
Designación de entradas .....	80
Cambio de información en la pantalla .....	80
Uso del temporizador para dormir .....	81
Grabación con el receptor .....	81

---

## Uso del mando a distancia

Programación del mando a distancia .....	82
--	----

---

## Información adicional

Glosario .....	88
Precauciones .....	90
Solución de problemas .....	91
Especificaciones .....	95
Índice .....	98

# Descripción y localización de las piezas

## Panel frontal

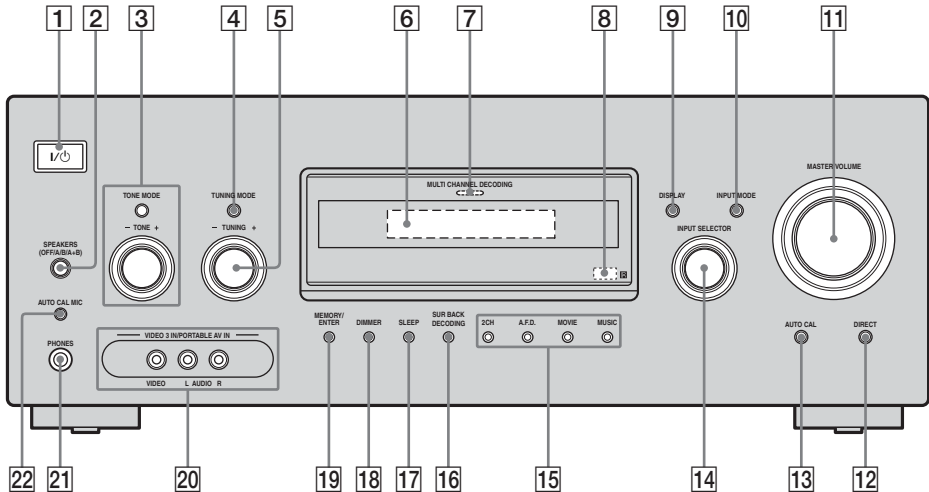

Nombre	Función
<b>1</b> I/O (encendido/ en espera)	Púlselo para encender o apagar el receptor (página 34, 44, 45, 68).
<b>2</b> SPEAKERS (OFF/A/B/A+B)	Púlselo para seleccionar el sistema de altavoces (página 35).
<b>3</b> TONE MODE TONE +/-	Ajuste la calidad tonal (nivel graves/agudos) de los altavoces delanteros. Pulse TONE MODE repetidamente para seleccionar nivel de graves o agudos, a continuación gire TONE +/- para ajustar el nivel (página 47).
<b>4</b> TUNING MODE	Púlselo para seleccionar el modo de sintonización (páginas 69, 71).

Nombre	Función
<b>5</b> TUNING +/-	Gírelo para buscar una emisora (páginas 69, 71).
<b>6</b> Pantalla	En la pantalla aparece el estado actual del dispositivo seleccionado o de una lista de elementos seleccionables (página 7).
<b>7</b> Indicador MULTI CHANNEL DECODING	Se ilumina cuando se decodifican las señales multicanal de audio (página 45).
<b>8</b> Sensor de mando a distancia	Recibe señales del mando a distancia.
<b>9</b> DISPLAY	Púlselo para seleccionar la información que se muestra en la pantalla (páginas 73, 80).

continúa

<b>Nombre</b>	<b>Función</b>
<b>10 INPUT MODE</b>	Púlselo para seleccionar el modo de entrada cuando los mismos dispositivos están conectados a las tomas digital y analógica (página 75).
<b>11 MASTER VOLUME</b>	Gírelo para ajustar el nivel de volumen de todos los altavoces al mismo tiempo (páginas 42, 43, 44, 45).
<b>12 DIRECT</b>	Púlselo para escuchar sonido analógico de alta calidad (página 67).
<b>13 AUTO CAL</b>	Púlselo para activar la función de calibración automática (página 36).
<b>14 INPUT SELECTOR</b>	Gírelo para seleccionar la fuente de entrada que desea reproducir (página 42).
<b>15 2CH</b>	Púlselo seleccionar un campo de sonido (páginas 62, 64, 67).
<b>A.F.D.</b>	
<b>MOVIE</b>	
<b>MUSIC</b>	
<b>16 SUR BACK DECODING</b>	Púlselo para seleccionar el modo de decodificación de señal posterior de sonido envolvente (página 53).
<b>17 SLEEP</b>	Púlselo para activar la función del temporizador para dormir y el tiempo para que el receptor se apague automáticamente. (página 81)
<b>18 DIMMER</b>	Pulse para ajustar el brillo de la pantalla (página 62).
<b>19 MEMORY/ ENTER</b>	Púlselo para almacenar una emisora o introducir la selección cuando seleccione los ajustes (página 34).
<b>20 Tomas VIDEO 3 IN/ PORTABLE AV IN</b>	Para conectar una videocámara o una consola de videojuegos (páginas 30, 43).
<b>21 Toma PHONES</b>	Conecta a los auriculares (página 91).

<b>Nombre</b>	<b>Función</b>
<b>22 Toma AUTO CAL MIC</b>	Permite realizar la conexión con el micrófono optimizador suministrado para efectuar la función de calibración automática (página 36).

## Acerca de los indicadores de la pantalla

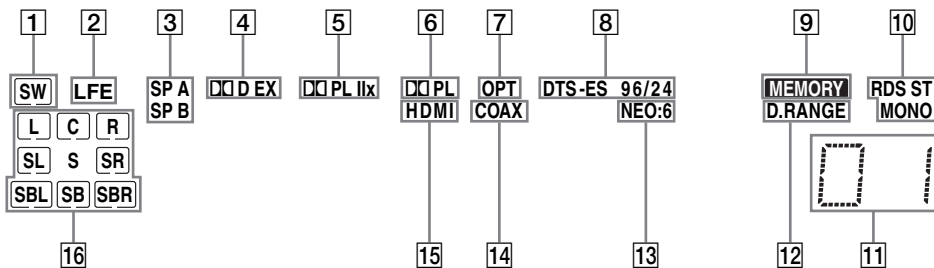

Nombre	Función
<b>1</b> SW	Se ilumina cuando el altavoz de subgraves se ajusta a “YES” (página 49) y la señal de audio se emite a través de los conectores de SUB WOOFER.
<b>2</b> LFE	Se ilumina si el disco que se está reproduciendo contiene un canal LFE (efecto de baja frecuencia) y se está reproduciendo la señal del mismo.
<b>3</b> SP A/SP B	Se ilumina en función del sistema de altavoces que se esté utilizando (página 35). No obstante, estos indicadores no se iluminan si la salida del altavoz está desconectada o los auriculares están conectados.
<b>4</b> D D (EX)	Se ilumina cuando el receptor está decodificando señales Dolby Digital. “D D EX” se ilumina cuando el receptor está decodificando señales Dolby Digital Surround EX. <b>Nota</b> Si reproduce un disco en formato Dolby Digital, asegúrese de que ha realizado conexiones digitales y de que INPUT MODE no está ajustado en “ANALOG” (página 75).

Nombre	Función
<b>5</b> D D PL II (x)	Se iluminará cuando el decodificador de los modos Pro Logic II Movie/Music/Game esté activado. “D D PL IIx” se iluminará cuando el decodificador de los modos Pro Logic IIx Movie/Music/Game esté activado. Sin embargo, estos indicadores no se iluminarán si el altavoz central y los altavoces de sonido envolvente están ajustados en “NO” (página 49), y selecciona un campo de sonido mediante el botón A.F.D. <b>Nota</b> La decodificación Dolby Pro Logic IIx no funciona para señales con una frecuencia de muestreo de más de 48 kHz.
<b>6</b> D D PL	Se iluminará cuando el receptor aplique el procesamiento Pro Logic a las señales de 2 canales para emitir las señales de canal del altavoz central y de los altavoces de sonido envolvente. Sin embargo, estos indicadores no se iluminarán si el altavoz central y los altavoces de sonido envolvente están ajustados en “NO” (página 49), y selecciona un campo de sonido mediante el botón A.F.D.



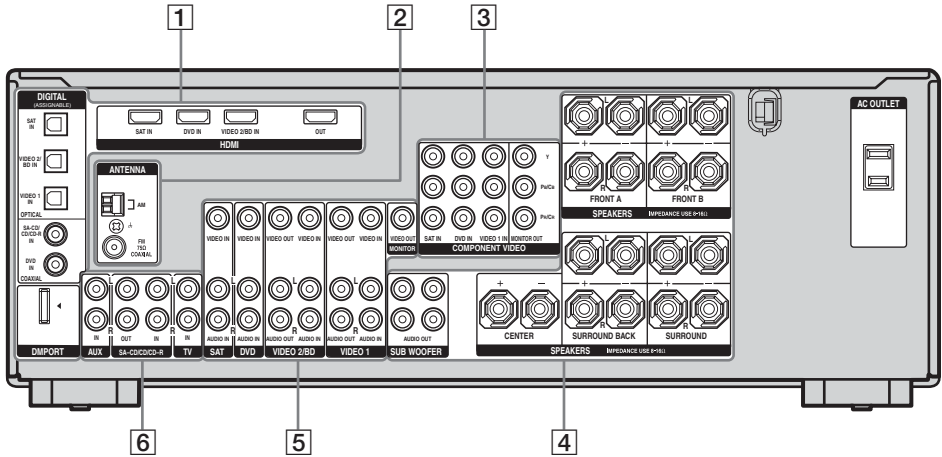

Nombre	Función
<b>7 OPT</b>	Se ilumina cuando INPUT MODE está ajustado en "AUTO IN" y la señal de fuente es una señal digital recibida a través de la toma OPTICAL o si INPUT MODE está ajustado en "OPT IN" (página 75).
<b>8 DTS (-ES)/ (96/24)</b>	Se ilumina cuando el receptor está decodificando señales DTS. "DTS-ES" se ilumina cuando el receptor está decodificando señales DTS-ES. "DTS 96/24" se ilumina cuando el receptor está decodificando señales DTS de 96 kHz/24 bits. <b>Nota</b> Si reproduce un disco en formato DTS, asegúrese de que ha realizado conexiones digitales y de que INPUT MODE no está ajustado en "ANALOG" (página 75).
<b>9 MEMORY</b>	Se ilumina cuando se activa una función de memoria, como la de presintonía (página 70), etc.
<b>10 Indicadores del sintonizador</b>	Se iluminan cuando se utiliza el receptor para sintonizar emisoras de radio (página 70), etc. <b>Nota</b> "RDS" solo se ilumina para modelos de código de área CEL, CEK.
<b>11 Indicadores de emisora memorizada</b>	Se ilumina cuando se utiliza el receptor para sintonizar emisoras de radio memorizadas. Para obtener más información acerca de la memorización de emisoras de radio, consulte la página 70.
<b>12 D.RANGE</b>	Se ilumina al activar la compresión de rango dinámico (página 47).
<b>13 NEO:6</b>	Se ilumina cuando se activa el decodificador DTS Neo:6 Cinema/Music (página 63).

Nombre	Función
<b>14 COAX</b>	Se ilumina cuando INPUT MODE está ajustado en "AUTO IN" y la señal de fuente es una señal digital recibida a través de la toma COAXIAL o si INPUT MODE está ajustado en "COAX IN" (página 75).
<b>15 HDMI</b>	Se ilumina cuando el receptor reconoce un dispositivo conectado a través de un conector HDMI IN (página 22).
<b>16 Indicadores del canal de reproducción</b>	Las letras (L, C, R, etc.) indican los canales que se están reproduciendo. Las casillas situadas alrededor de las letras varían para mostrar el modo en que el receptor mezcla el sonido de la fuente (basado en los ajustes del altavoz). <b>L</b> Frontal izquierdo <b>R</b> Frontal derecho <b>C</b> Central (monoaural) <b>SL</b> Envoltente izquierdo <b>SR</b> Envoltente derecho <b>S</b> Envoltente (monoaural o los dispositivos envoltentes obtenidos mediante el procesamiento Pro Logic) <b>SBL</b> Envoltente posterior izquierdo <b>SBR</b> Envoltente posterior derecho <b>SB</b> Envoltente posterior (los dispositivos posteriores envoltentes obtenidos mediante la decodificación de 6.1 canales) <b>Ejemplo:</b> Formato de grabación (Frontal/ Envoltente): 3/2.1 Canal de salida: Cuando el altavoz de sonido envoltente está ajustado en "NO" (página 49) Campo de sonido: A.F.D. AUTO
	<div style="display: flex; justify-content: center; gap: 10px;"> <div style="border: 1px solid black; padding: 2px 5px;">SW</div> </div> <div style="display: flex; justify-content: center; gap: 10px; margin-top: 5px;"> <div style="border: 1px solid black; padding: 2px 5px;">L</div> <div style="border: 1px solid black; padding: 2px 5px;">C</div> <div style="border: 1px solid black; padding: 2px 5px;">R</div> </div> <div style="display: flex; justify-content: center; gap: 10px; margin-top: 5px;"> <div>SL</div> <div>SR</div> </div>









## 1 Sección DIGITAL INPUT/OUTPUT

	Tomas OPTICAL IN	Permite conectar un reproductor de DVD, etc. La toma COAXIAL ofrece una mejor calidad de sonidos altos (página 26, 28).
	Tomas COAXIAL IN	
	Tomas HDMI IN/OUT*	Conecta a un reproductor de DVD, sintonizador vía satélite, o un reproductor de discos Blu-ray. La imagen y el sonido se emiten en el TV o proyector (página 22).
	Toma DMPORT	Permite conectar un adaptador DIGITAL MEDIA PORT (página 78).

## 2 Sección ANTENNA

	Toma FM ANTENNA	Permite conectar la antena monofilar de FM suministrada con el receptor (página 32).
	Terminales AM ANTENNA	Permite conectar la antena cerrada de AM suministrada con el receptor (página 32).

## 3 Sección COMPONENT VIDEO INPUT/OUTPUT

	Verde (Y)	Tomas COMPONENT VIDEO INPUT/OUTPUT*	Permite realizar la conexión a un reproductor de DVD, un televisor, un sintonizador vía satélite, etc. Es posible disfrutar de imágenes de alta calidad (página 24–28).
	Azul (Pb/Cb)		
	Rojo (Pr/Cr)		

#### 4 Sección SPEAKERS



Permite realizar la conexión con los altavoces (página 17).



Conecta a altavoces de subgraves (página 17).

#### 5 Sección VIDEO/AUDIO INPUT/ OUTPUT



Blanco (L-izquierdo)

Tomas AUDIO IN/ OUT

Permite conectar la unidad a las tomas de vídeo y audio de una videograbadora, reproductor de DVD, etc. (página 24–29).



Rojo (R-derecho)



Amarillo

Tomas VIDEO IN/ OUT\*

#### 6 Sección AUDIO INPUT/OUTPUT



Blanco (L-izquierdo)

Tomas AUDIO IN/ OUT

Permite conectar un reproductor de CD de Super Audio, una grabadora de CD, etc. (página 19, 20, 24).



Rojo (R-derecho)

\* Podrá ver la imagen de entrada seleccionada si conecta la toma HDMI OUT o MONITOR OUT a un televisor (página 24).

## Mando a distancia

Es posible utilizar el mando a distancia suministrado para utilizar el receptor y controlar los dispositivos de audio/vídeo Sony que el mando a distancia tiene asignado controlar.

También puede programar el mando a distancia para que controle los dispositivos de audio/vídeo de otros fabricantes. Para obtener más información, consulte “Programación del mando a distancia” (página 82).

### RM-AAP017

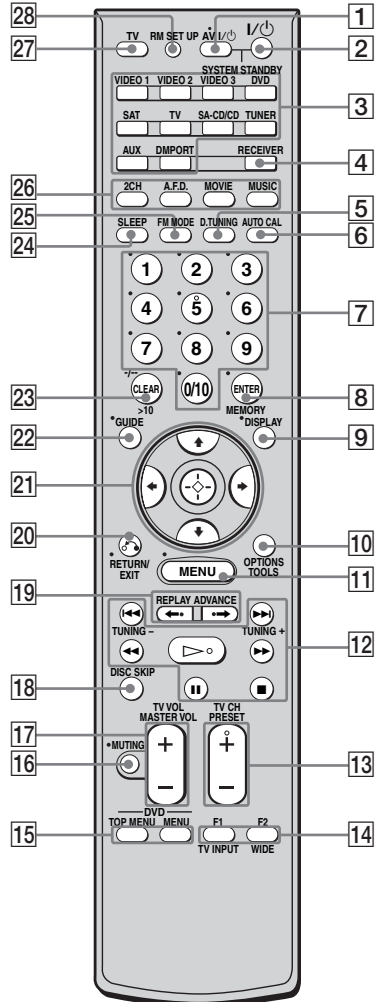









Nombre	Función
<b>1 AV I/⏻ (encendido/ en espera)</b>	<p>Púlselo para encender o apagar los dispositivo de audio y vídeo que el mando a distancia tiene asignados para controlar. Para encender o apagar el televisor, pulse TV (27) y, a continuación, pulse AV I/⏻. Si pulsa I/⏻ (2), al mismo tiempo, se apagará el receptor y los otros dispositivos (SYSTEM STANDBY).</p> <p><b>Nota</b> La función del interruptor AV I/⏻ cambia automáticamente cada vez que pulsa los botones de entrada (3).</p>
<b>2 I/⏻ (encendido/ en espera)</b>	<p>Púlselo para encender o apagar el receptor. Para apagar todos los dispositivos, pulse I/⏻ y AV I/⏻ (1) al mismo tiempo (SYSTEM STANDBY).</p>

Nombre	Función
<b>3 Botones de entrada</b>	<p>Pulse uno de los botones de entrada para seleccionar el dispositivo que desee utilizar. Cuando pulse cualquiera de los botones de entrada, se encenderá el receptor. Los botones han sido asignados en fábrica para controlar dispositivos Sony de la forma siguiente. Si desea programar el mando a distancia para que controle los dispositivos de otros fabricantes, siga los pasos que aparecen en "Programación del mando a distancia" en la página 82.</p>

Botón	Dispositivo Sony asignado
VIDEO 1	Videograbadora (modo VTR 3)
VIDEO 2	Videograbadora (modo VTR 2)
VIDEO 3	Videograbadora (modo VTR 1)
DVD	Reproductor de DVD
SAT	Sintonizador vía satélite
TV	Televisión
SA-CD/CD	Reproductor de CD de Super Audio/CD
TUNER	Sintonizador incorporado
AUX	No asignado
DMPORT	Adaptador DIGITAL MEDIA PORT

<b>4 RECEIVER</b>	Púlselo para activar el funcionamiento del receptor (página 46).
<b>5 D.TUNING</b>	Púlselo para entrar en el modo de sintonización directa.
<b>6 AUTO CAL</b>	Púlselo para activar la función de calibración automática.

Nombre	Función
<b>7 Botones numéricos (número 5<sup>a</sup>)</b>	<p>Púlselo para</p> <ul style="list-style-type: none"> <li>– memorizar emisoras o sintonizar emisoras para memorizarlas.</li> <li>– seleccionar números de pista del reproductor de CD, VCD, LD o DVD, bien de la pletina de MD, DAT o casete. Pulse 0/10 para seleccionar el número de pista 10.</li> <li>– seleccionar números de canal de a videograbadora, el sintonizador vía satélite, la grabadora de discos Blu-ray, la consola PSX, el DVD/VHS COMBO o el DVD/HDD COMBO.</li> </ul> <p>Pulse TV (27) y, a continuación, pulse los botones numéricos para seleccionar los canales de televisión.</p>
<b>8 ENTER</b>	<p>Púlselo para introducir el valor tras seleccionar un canal, disco o pista con los botones numéricos de la videograbadora, el reproductor de CD, VCD o LD, la pletina de MD, DAT o casete, sintonizador vía satélite, la grabadora de discos Blu-ray o la consola PSX.</p> <p>Para introducir un valor del televisor Sony, pulse TV (27) y, a continuación, pulse ENTER.</p>
<b>MEMORY</b>	<p>Púlselo para guardar una emisora durante el funcionamiento del sintonizador.</p>
<b>9 DISPLAY</b>	<p>Púlselo para seleccionar información en la pantalla del televisor procedente del mismo la videograbadora, el reproductor de VCD, LD, DVD o CD, la pletina de MD, la grabadora de discos Blu-ray, la consola PSX, el sintonizador vía satélite, el DVD/VHS COMBO o el DVD/HDD COMBO.</p> <p>Para seleccionar la información del televisor Sony, pulse TV (27) y, a continuación, pulse DISPLAY.</p>

Nombre	Función
<b>10 OPTIONS TOOLS</b>	<p>Púlselo para visualizar y seleccionar elementos de los menús de opciones del reproductor de DVD o DVD/VHS COMBO.</p> <p>Para mostrar las opciones del televisor Sony, pulse TV (27) y, a continuación, pulse OPTIONS TOOLS.</p>
<b>11 MENU</b>	<p>Púlselo para que aparezcan los menús del receptor, la videograbadora, el reproductor de DVD, el sintonizador vía satélite, la grabadora de discos Blu-ray, la consola PSX, el DVD/VHS COMBO o el DVD/HDD COMBO en la pantalla del televisor. A continuación, utilice , ,  y  para llevar a cabo operaciones de menú.</p> <p>Para mostrar los menús del televisor Sony, pulse TV (27) y, a continuación, pulse MENU.</p>
<b>12   <sup>b)</sup></b>	<p>Púlselo para omitir pistas de la videograbadora, el reproductor de CD, VCD, LD o DVD, la pletina de MD, DAT o casete, la grabadora de discos Blu-ray, la consola PSX, el DVD/VHS COMBO o el DVD/HDD COMBO.</p>
<b>  <sup>b)</sup></b>	<p>Púlselo para</p> <ul style="list-style-type: none"> <li>– buscar pistas hacia delante o hacia atrás en el reproductor de CD, VCD, DVD o LD, la pletina de MD, la grabadora de discos Blu-ray, la consola PSX, el DVD/VHS COMBO o el DVD/HDD COMBO.</li> <li>– avanzar o rebobinar rápidamente en la videograbadora, la pletina de DAT o la pletina de casete.</li> </ul>

Nombre	Función
▷ a)b)	Púlselo para iniciar la reproducción de la videograbadora, el reproductor de CD, VCD, LD o DVD, la pletina de MD, DAT o casete, la grabadora de discos Blu-ray, la consola PSX, el DVD/VHS COMBO o el DVD/HDD COMBO.
II <sup>b)</sup>	Púlselo para hacer una pausa durante la reproducción o la grabación de la videograbadora, el reproductor de CD, VCD, LD o DVD, la pletina de MD, DAT o casete, la grabadora de discos Blu-ray, la consola PSX, el DVD/VHS COMBO o el DVD/HDD COMBO. (También inicia la grabación con dispositivos en modo de espera.)
■ <sup>b)</sup>	Púlselo para detener la reproducción de la videograbadora, el reproductor de CD, VCD, LD o DVD, la pletina de MD, DAT o casete, la grabadora de discos Blu-ray, la consola PSX, el DVD/VHS COMBO o el DVD/HDD COMBO.
<b>TUNING +/-</b>	Púlselo para buscar una emisora.
13 <b>TV CH +<sup>a)</sup>/-</b>	Pulse TV (27) y, a continuación, TV CH +/- para seleccionar canales de televisión presintonizados.
<b>PRESET +<sup>a)</sup>/-</b>	Púlselo para – seleccionar emisoras memorizadas. – seleccionar canales memorizados de la videograbadora, el sintonizador vía satélite, la grabadora de discos Blu-ray, el reproductor de DVD, el DVD/VHS COMBO o el DVD/HDD COMBO.

Nombre	Función
14 <b>F1, F2</b>	Pulse F1 o F2 para seleccionar un dispositivo. • DVD/HDD COMBO F1: modo HDD F2: modo DVD • DVD/VHS COMBO F1: modo DVD F2: modo VHS
<b>TV INPUT</b>	Pulse TV (27) y, a continuación, pulse TV INPUT para seleccionar la señal de entrada (entrada de TV o de vídeo).
<b>WIDE</b>	Pulse TV (27) y, a continuación, pulse WIDE para seleccionar el modo de imagen panorámica.
15 <b>DVD TOP MENU</b>	Púlselo para visualizar el menú o la guía en pantalla del reproductor de DVD en la pantalla del televisor. A continuación, utilice ▲/▼/◄/► y ⊕ para llevar a cabo operaciones de menú.
<b>DVD MENU</b>	Púlselo para mostrar el menú del reproductor de DVD en la pantalla del televisor. A continuación, utilice ▲/▼/◄/► y ⊕ para llevar a cabo operaciones de menú.
16 <b>MUTING</b>	Púlselo para silenciar el sonido (página 43). Para silenciar el sonido del televisor, pulse TV (27) y, a continuación, pulse MUTING.
17 <b>TV VOL +/-</b>	Pulse TV (27) y, a continuación, TV VOL +/- para ajustar el nivel de volumen del televisor.
<b>MASTER VOL +/-</b>	Púlselo para ajustar el nivel de volumen de todos los altavoces al mismo tiempo.
18 <b>DISC SKIP</b>	Púlselo para saltar un disco del reproductor de CD, VCD, DVD, o la pletina de MD (sólo el cambiador de multidisco).

Nombre	Función
<b>19</b> <b>REPLAY</b> ←-/ <b>ADVANCE</b> →	Púselo para volver a reproducir la escena anterior o avanzar rápido la escena actual del reproductor de DVD, la grabadora de discos Blu-ray, el DVD/VHS COMBO o el DVD/HDD COMBO.
<b>20</b> <b>RETURN/EXIT</b> ↶	Púselo para – volver al menú anterior. – salir del menú mientras aparece en la pantalla del televisor el menú o la guía en pantalla del reproductor de VCD, LD o DVD, la grabadora de discos Blu-ray, la consola PSX, el DVD/VHS COMBO o el sintonizador vía satélite. Para volver al menú anterior del televisor Sony, pulse TV (27) y, a continuación, pulse RETURN/EXIT ↶.
<b>21</b>  , ↕/↔/↔/↔	Después de pulsar RECEIVER (4), pulse MENU (11) para hacer operar con el receptor y, a continuación, pulse los ↕/↔/↔/↔ para seleccionar los ajustes. Cuando pulse DVD TOP MENU (15) o DVD MENU (15), pulse los ↕/↔/↔/↔ para seleccionar los ajustes y, a continuación, pulse ⊕ para introducir la selección. Pulse ⊕ para introducir la selección del receptor, la videograbadora, el sintonizador vía satélite, el reproductor de DVD, la grabadora de discos Blu-ray, la consola PSX, el DVD/VHS COMBO o el DVD/HDD COMBO.
<b>22</b> <b>GUIDE</b>	Púselo para visualizar la guía electrónica de programas (EPG) del televisor, el reproductor de DVD, el sintonizador vía satélite, la grabadora de discos Blu-ray, la consola PSX o el DVD/HDD COMBO.

Nombre	Función
<b>23</b> <b>CLEAR</b>	Púselo para corregir un error si pulsa el botón numérico incorrecto del reproductor de DVD, la grabadora de discos Blu-ray, la consola PSX, el sintonizador vía satélite, el DVD/VHS COMBO o el DVD/HDD COMBO.
<b>-/-</b>	Púselo para seleccionar el modo de entrada de los canales, ya sea de uno o dos dígitos, la videograbadora, o el sintonizador vía satélite. Para seleccionar el modo de introducción de canales del televisor, pulse TV (27) y, a continuación, pulse -/-.
<b>&gt;10</b>	Púselo para seleccionar números de pista mayores que 10 en el reproductor de CD, VCD, LD, la pletina de MD o casete, el televisor, la videograbadora, o el sintonizador vía satélite.
<b>24</b> <b>SLEEP</b>	Púselo para activar la función del temporizador para dormir y el tiempo para que el receptor se apague automáticamente.
<b>25</b> <b>FM MODE</b>	Púselo para seleccionar la recepción FM monoaural o estéreo.
<b>26</b> <b>2CH</b> <b>A.F.D.</b> <b>MOVIE</b> <b>MUSIC</b>	Púselo seleccionar un campo de sonido (páginas 62, 64, 67).

Nombre	Función
27 TV	Púlselo para iluminar el botón. Cambia la función de las teclas del mando a distancia para activar los botones de color naranja. También activa los botones DISPLAY (9), OPTIONS TOOLS (10), MENU (11), RETURN/EXIT (20), (21) y (21) para realizar las funciones de menú únicamente en televisores Sony.
28 RM SET UP	Púlselo para configurar el mando a distancia.

- a) Los botones correspondientes al número 5, TV CH +, PRESET + y ▷ tienen puntos táctiles. Utilícelos como referencia cuando use el receptor.
- b) Este botón también se encuentra disponible para el funcionamiento con el adaptador DIGITAL MEDIA PORT. Para obtener más información sobre el funcionamiento del botón, consulte el manual de instrucciones suministrado con el adaptador DIGITAL MEDIA PORT.

### Notas

- Es posible que, dependiendo del modelo, algunas funciones explicadas en esta sección no funcionen.
- Las explicaciones anteriores se facilitan únicamente a título de ejemplo. Por consiguiente, en función del dispositivo, es posible que la operación anterior no se pueda efectuar o se realice de manera diferente.

# 1: Instalación de los altavoces

Este receptor le permite utilizar un altavoz de 7 canales con un sistema de 4 altavoces de subgraves.

## Para disfrutar de un sistema de 5.1/7.1 canales

Para disfrutar plenamente de sonido envolvente multicanal similar al de las salas de cine, se requieren cinco altavoces (dos altavoces frontales, un altavoz central y dos altavoces de sonido envolvente) y un altavoz potenciador de graves (5.1 canales).

## Ejemplo de configuración de un sistema de altavoces de 5.1 canales

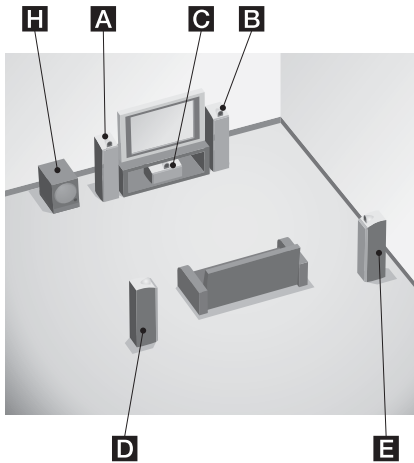

- A** Altavoz frontal (Izquierdo)
- B** Altavoz frontal (Derecho)
- C** Altavoz central
- D** Altavoz de sonido envolvente (Izquierdo)
- E** Altavoz de sonido envolvente (Derecho)
- H** Altavoz potenciador de graves

Puede disfrutar de una reproducción de alta fidelidad de sonido grabado con software DVD en el formato Surround EX si conecta un altavoz envolvente posterior adicional (6.1 canales) o dos altavoces envolventes posteriores (7.1 canales) (consulte “Uso del modo de decodificación de señal posterior de sonido envolvente” en la página 53).

## Ejemplo de configuración de un sistema de altavoces de 7.1 canales

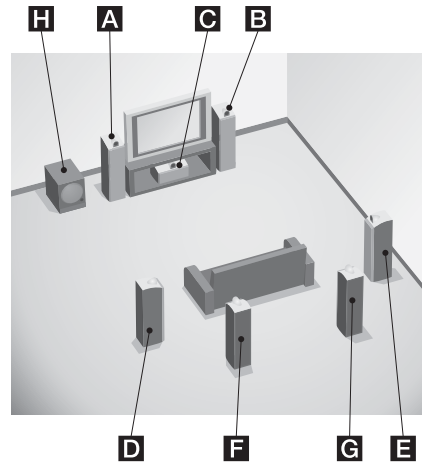

- A** Altavoz frontal (Izquierdo)
- B** Altavoz frontal (Derecho)
- C** Altavoz central
- D** Altavoz de sonido envolvente (Izquierdo)
- E** Altavoz de sonido envolvente (Derecho)
- F** Altavoz posterior de sonido envolvente (Izquierdo)
- G** Altavoz posterior de sonido envolvente (Derecho)
- H** Altavoz potenciador de graves

## Sugerencias

- Cuando conecta un sistema de altavoces de canales 6.1, coloque el altavoz envolvente posterior detrás de la posición de escucha.
- Debido a que el altavoz potenciador de graves no emite señales altamente direccionales, puede ponerlo donde quiera.



## 2: Conexión de los altavoces

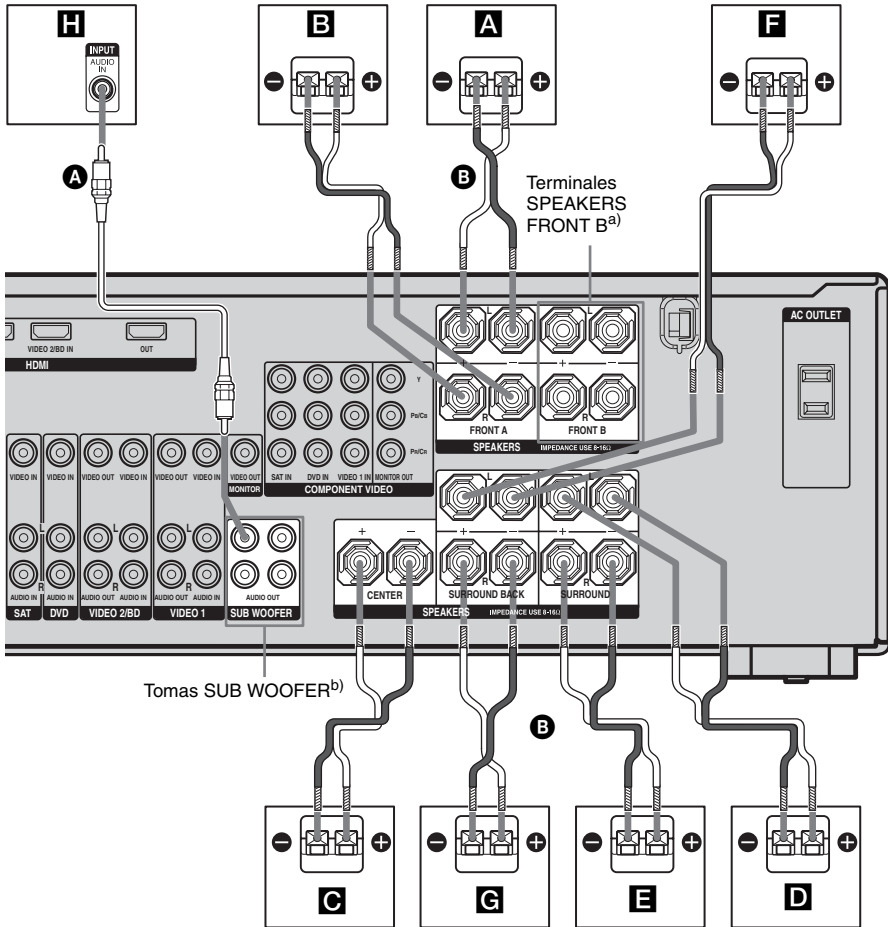

- A** Cable de audio mono (no suministrado)
- B** Cable de los altavoces (no suministrado)

**A** Altavoz frontal A (Izquierdo)

**B** Altavoz frontal A (Derecho)

**C** Altavoz central

**D** Altavoz de sonido envolvente (Izquierdo)

**E** Altavoz de sonido envolvente (Derecho)

**F** Altavoz posterior de sonido envolvente (Izquierdo)<sup>c)</sup>

**G** Altavoz posterior de sonido envolvente (Derecho)<sup>c)</sup>

**H** Altavoz potenciador de graves<sup>d)0</sup>

continúa

- a) Si dispone de un sistema adicional de altavoz frontal, conéctelos a los terminales SPEAKERS FRONT B. Puede seleccionar los altavoces frontales que desea utilizar con el botón SPEAKERS (OFF/A/B/A+B) del receptor (página 35).
- b) Si dispone de un altavoz de subgraves adicional, conéctelo a cualquiera de las tomas SUB WOOFER. Puede conectar hasta 4 altavoces de subgraves.
- c) Si sólo conecta un altavoz envolvente posterior, conéctelo a los terminales SPEAKERS SURROUND BACK L.
- d) Cuando conecte un altavoz potenciador de graves con función en espera automática está, desactive la función cuando vea películas. Si la función en espera automática está activada, pasa al modo en espera automáticamente basándose en el nivel de la señal de entrada a un altavoz de subgraves, en ese caso no saldrá sonido.

## 3a: Conexión de los dispositivos de audio

### Cómo conectar sus dispositivos

Esta sección describe como conectar sus dispositivo de audio a este receptor. Antes de comenzar, consulte “Dispositivo que va a conectarse” abajo para ver las páginas que describen cómo conectar cada dispositivo. Después de conectar el dispositivo de audio, continúe en el paso “3b: Conexión de los dispositivos de vídeo” (página 21) o en el paso “4: Conexión de las antenas” (página 32).

### Dispositivo que va a conectarse

Dispositivo	Con	Página
Reproductor de CD de Super Audio/CD/gabadora de CD	Salida de audio digital <sup>a)</sup> Salida de audio analógico solamente <sup>b)</sup>	19 20
Pletina de MD, casete, etc.	Salida de audio analógico solamente <sup>b)</sup>	20

a) Modelo con toma DIGITAL COAXIAL OUTPUT, etc.

b) Modelo equipado solamente con tomas AUDIO OUT L/R, etc.

## Conexión de dispositivos toma de salida de audio digital

La siguiente ilustración muestra cómo conectar un reproductor de CD de Super Audio, un reproductor de CD o una grabadora de CD.

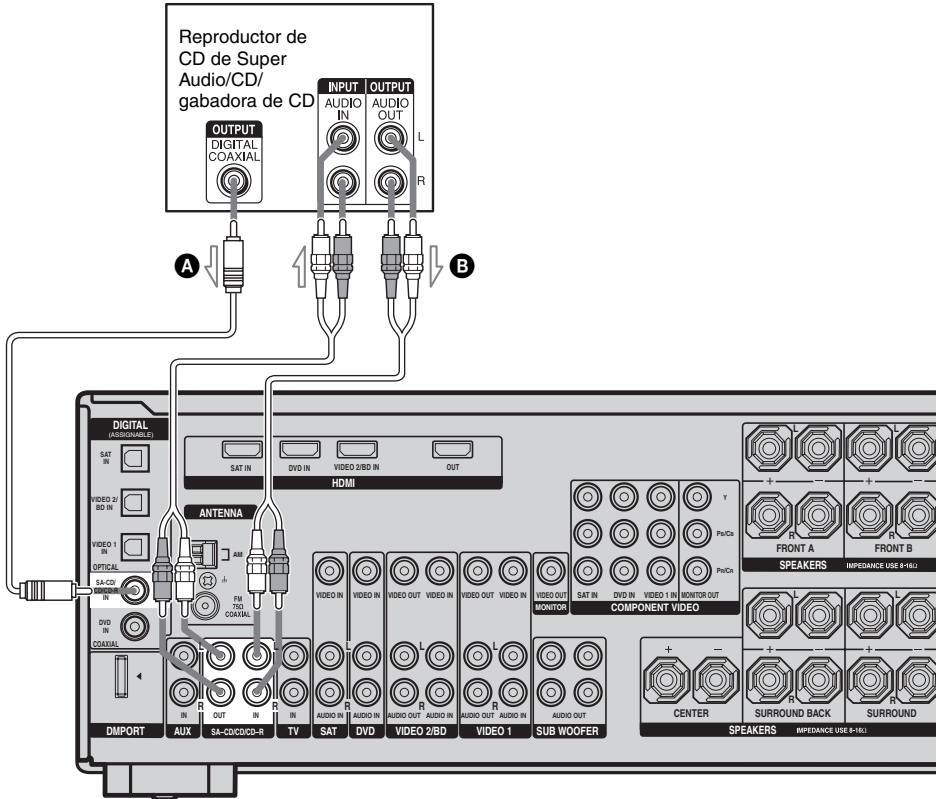

- A** Cable digital coaxial (no suministrado)
- B** Cable de audio (no suministrado)

### Notas

- Cuando reproduce un disco de Super Audio CD en un reproductor de CD de Super Audio, el sonido sale sólo si hace la conexión a las tomas SA-CD/CD/CD-R IN (toma de entrada analógica) en el receptor. Consulte el manual de instrucciones suministrado con el reproductor de CD de Super Audio.
- Con este receptor sólo puede hacer grabaciones analógicas.

### Sugerencia

- Todas las tomas de audio digital son compatibles con frecuencias de muestreo de 32 kHz, 44,1 kHz, 48 kHz y 96 kHz.

## Conexión de dispositivos con tomas de audio analógicas

Las siguientes ilustraciones muestran cómo conectar un dispositivo con tomas analógicas, como una pletina de cassette, etc.

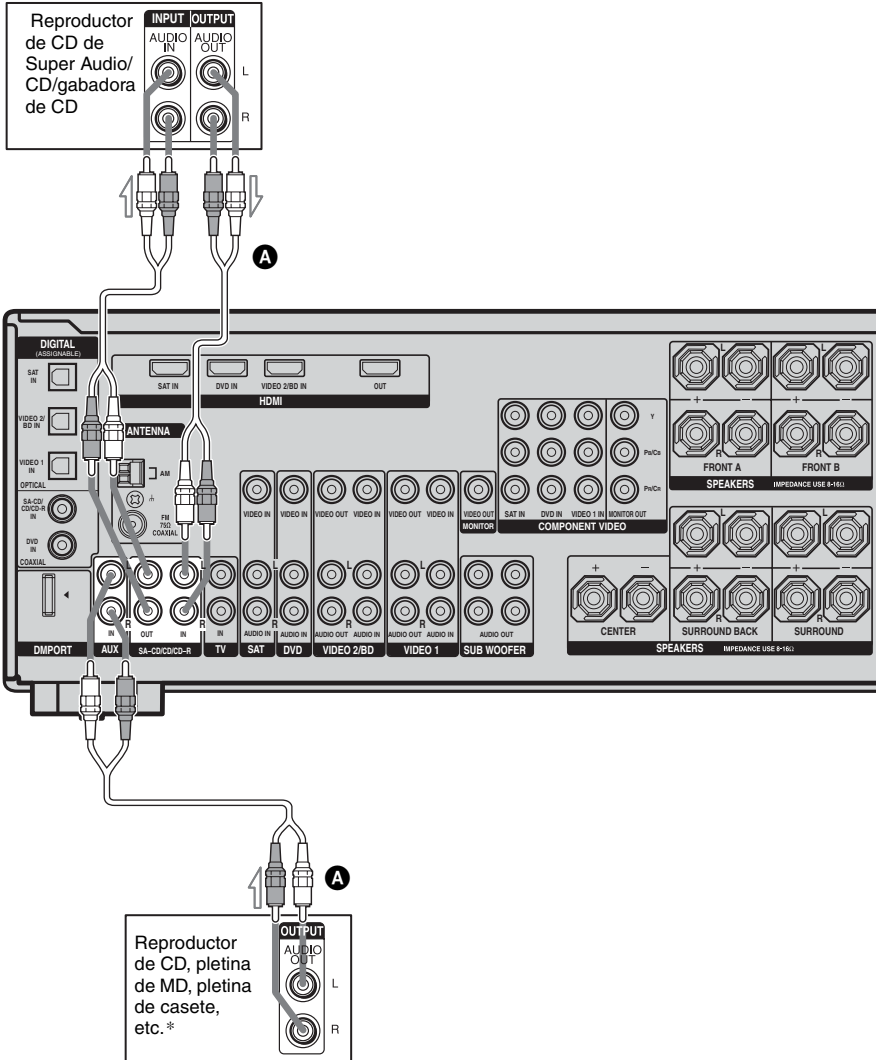

**A** Cable de audio (no suministrado)

\* Es posible conectar un dispositivo de audio (excepto los platos giratorios) a la toma AUX IN para poder escuchar fuentes de audio estéreo con sonido envolvente.

## 3b: Conexión de los dispositivos de vídeo

### Cómo conectar sus dispositivos

Esta sección describe cómo conectar sus dispositivos de vídeo a este receptor. Antes de comenzar, consulte “Dispositivo que va a conectarse” abajo para ver las páginas que describen cómo conectar cada dispositivo. Después de conectar todos sus dispositivos, siga al capítulo “4: Conexión de las antenas” (página 32).

### Dispositivo que va a conectarse

Dispositivo	Página
Con toma HDMI	22
Televisión	24
Reproductor de DVD/ grabadora de DVD	26
Sintonizador vía satélite/ Decodificador	28
Videograbadora	29
Videocámara, consola de videojuegos, etc.	29

### Toma de entrada/salida de vídeo que se va a conectar

La calidad de la imagen depende de la toma de conexión. Consulte la siguiente ilustración. Seleccione la conexión de acuerdo con las tomas de sus dispositivos.



Imagen de alta calidad

### Notas

- Conecte dispositivos de imágenes, como un televisor o un proyector, a la toma HDMI OUT o MONITOR OUT del receptor.
- Asegúrese de encender el receptor durante la emisión de vídeo y audio de un dispositivo de reproducción a un televisor a través de un receptor. Si no está conectada la alimentación del receptor, no se transmitirá vídeo ni audio.

### Convertir señales de vídeo

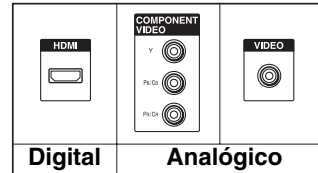
Este receptor está equipado con una función para convertir ascendentemente señales de vídeo. Para más detalles, vea la página 30.

## Conexión de dispositivos con tomas HDMI

HDMI es la abreviatura en inglés de Interfaz multimedia de alta definición (High-Definition Multimedia Interface). Se trata de una interfaz que transmite señales de audio y vídeo en formato digital.

## Especificaciones HDMI

- Las señales de audio digital transmitidas a través de HDMI pueden emitirse por los altavoces conectados al receptor. Esta señal soporta Dolby Digital, DTS, y PCM linear.
- La entrada de señales de vídeo analógicas a través de la toma de VIDEO o tomas de COMPONENT VIDEO pueden emitirse como señales HDMI. Las señales de audio no pueden emitirse a través de una toma HDMI OUT cuando se convierte la imagen.

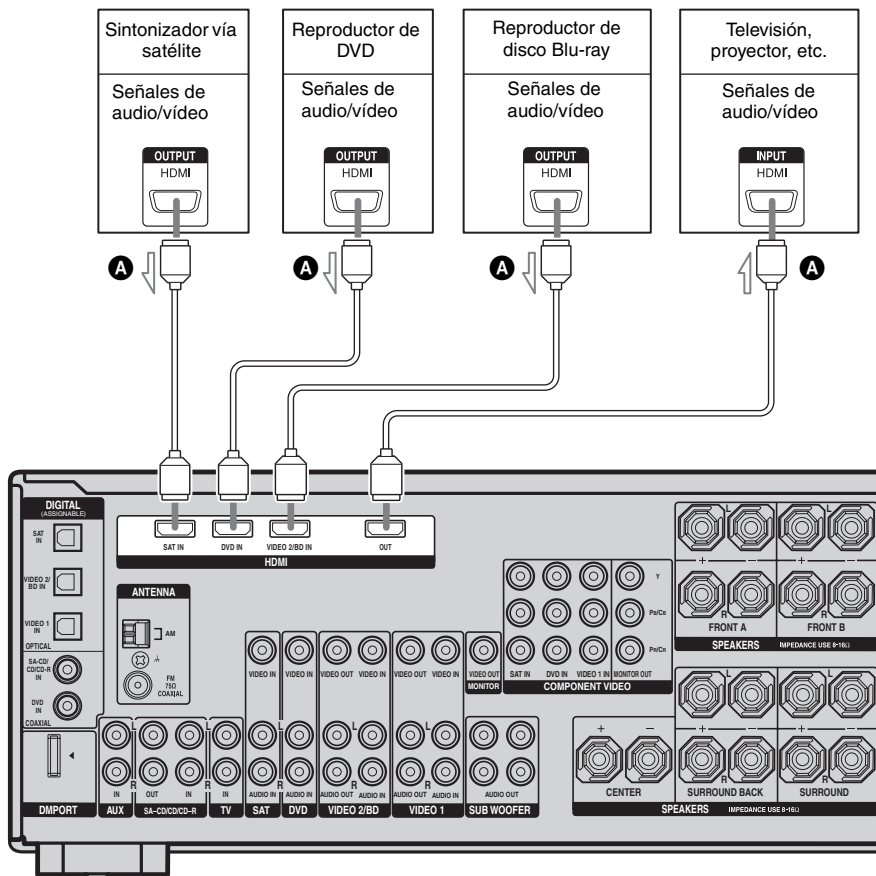

- A** Cable HDMI (no suministrado)  
Se recomienda el uso de cables HDMI de Sony.

## Si conecta un reproductor de discos Blu-ray

- Asegúrese de cambiar el ajustes de fábrica del botón de la entrada VIDEO 2 del mando a distancia para que puede utilizar el botón para controlar el reproductor de disco Blu-ray. Para más información, consulte “Programación del mando a distancia” (página 82).
- Es posible cambiar el nombre de la entrada VIDEO 2 de modo que se pueda mostrar en la pantalla del receptor. Para más información, consulte “Designación de entradas” (página 80).

## Notas sobre las conexiones HDMI

- Utilice un cable HDMI con el logo HDMI (fabricado por Sony).
- Una entrada de una señal de audio a la toma HDMI IN se emite a través de la toma SPEAKERS y la toma HDMI OUT. No se emite a través de ninguna otra toma de audio.
- La entrada de señales de video a través de la toma HDMI IN sólo puede emitirse desde la toma HDMI OUT. Las entrada de señales de video no pueden emitirse desde las tomas de VIDEO OUT o MONITOR OUT.
- Cuando desee escuchar el sonido desde el altavoz del televisor, ajuste “AUDIO” a “TV+AMP” en el menú VIDEO (página 56). Si no puede reproducir software multicanal, ponga el ajuste a “AMP”. Sin embargo, el sonido no se emitirá a través del altavoz de la televisión.
- Las señales de audio del área estéreo/múltiple de un CD de Super Audio no son de salida.
- Asegúrese de encender el receptor durante la emisión de vídeo y audio de un dispositivo de reproducción a un televisor a través de un receptor. Si no está conectada la alimentación del receptor, no se transmitirá vídeo ni audio.
- Las señales de audio (frecuencia de muestreo, longitud de bits, etc.) transmitidas desde una toma HDMI será suprimida por el dispositivo conectado. Compruebe la configuración del dispositivos conectado para ver si la imagen no es buena o si algún dispositivos conectado a través del cable HDMI no emite sonido.
- El sonido puede ser interrumpido cuando se enciende la frecuencia de muestreo o el número de canales de señales de salida de audio del dispositivos de reproducción.
- Cuando el dispositivos conectado no es compatible con la tecnología de protección de derechos de autor (HDCP), la imagen y/o el sonido de la toma HDMI OUT puede distorsionarse o no se podrá emitir. En este caso, compruebe la especificación del dispositivos conectado.
- Ajuste la resolución de la imagen del dispositivos reproducido a 720p o 1080i cuando el sonido multicanal se emite a 96 kHz a través de una conexión HDMI.
- No recomendamos utilizar un cable de conversión HDMI-DVI. Cuando conecte un cable de conversión HDMI-DVI a un dispositivos DVI-D, el sonido y/o la imagen no se emitirá.
- Consulte el manual de instrucciones de cada dispositivos conectado para obtener más detalles.

## Conexión de un televisión

La imagen de un dispositivo visual conectado al receptor se puede mostrar en la pantalla del televisor.

No es necesario conectar todos los cables. Conecte los cables de audio y vídeo de acuerdo con las tomas de sus dispositivos.

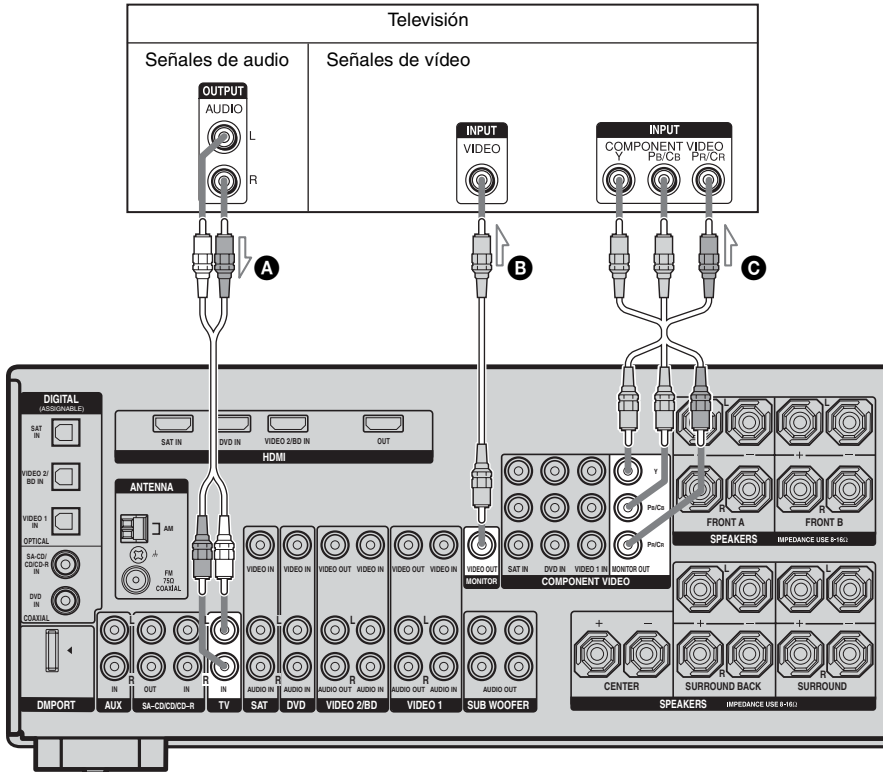

- A** Cable de audio (no suministrado)
- B** Cable de vídeo (no suministrado)
- C** Cable de dispositivo de vídeo (no suministrado)



## Notas

- Conecte dispositivos de imágenes, como un televisor o un proyector, a la toma MONITOR OUT del receptor.
- Asegúrese de encender el receptor durante la emisión de vídeo y audio de un dispositivo de reproducción a un televisor a través de un receptor. Si no está conectada la alimentación del receptor, no se transmitirá vídeo ni audio.

## Sugerencias

- Es posible ver la imagen de entrada seleccionada si conecta la toma MONITOR OUT a un televisor.
- También puede visualizar los menús del amplificador y el campo de sonido en la pantalla del televisor cuando ajuste el “OSD” a “OSD ON” en el menú VIDEO. Asegúrese de conectar el los conectores HDMI OUT o MONITOR VIDEO OUT a su televisor. Si conecta únicamente los conectores COMPONENT VIDEO MONITOR OUT al televisor, no se emitirá la visualización en pantalla.
- Para emitir el sonido del televisor por los altavoces conectados al receptor, asegúrese de.
  - Conecte las tomas de salida de audio del televisor a las tomas TV IN del receptor.
  - apagar o silenciar el volumen del televisor.



## Conexión de un grabadora de DVD

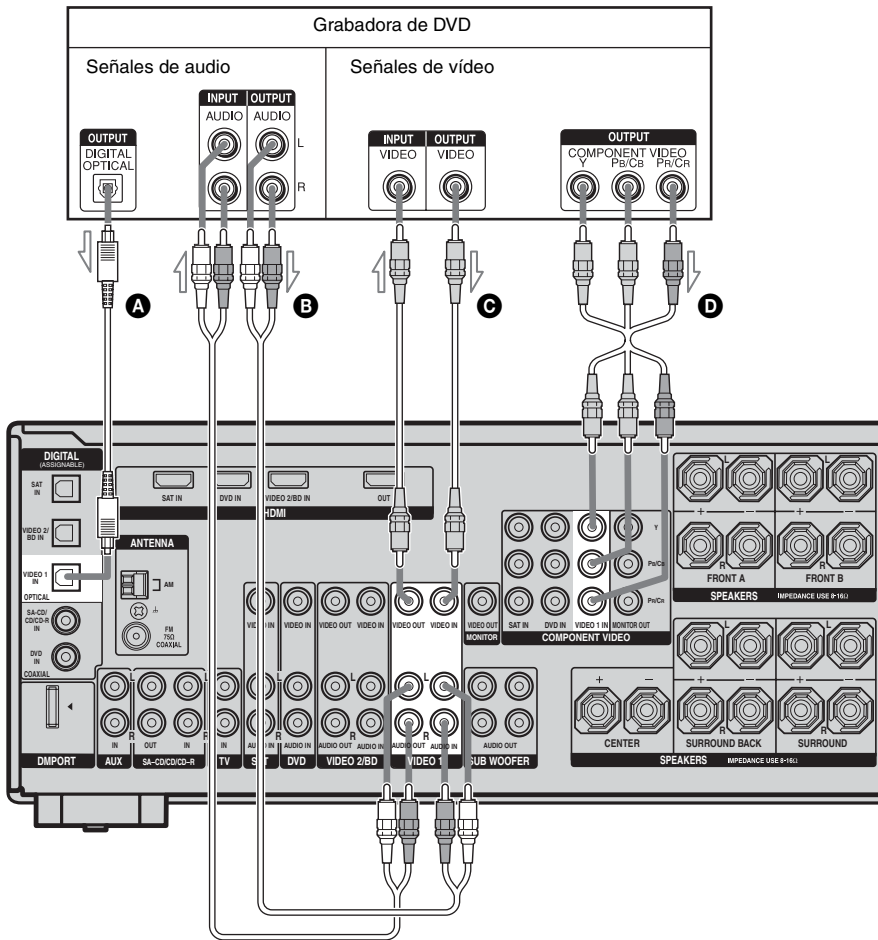

- A** Cable digital óptico (no suministrado)
- B** Cable de audio (no suministrado)
- C** Cable de vídeo (no suministrado)
- D** Cable de dispositivo de vídeo (no suministrado)

### Notas

- Asegúrese de cambiar el ajuste de fábrica del botón de la entrada VIDEO 1 del mando a distancia para que pueda utilizar el botón para controlar la grabadora de DVD. Para más información, consulte "Programación del mando a distancia" (página 82).
- Es posible cambiar el nombre de la entrada VIDEO 1 de modo que se pueda mostrar en la pantalla del receptor. Para más información, consulte "Designación de entradas" (página 80)

- Si conecta cables digitales ópticos, inserte las clavijas en línea recta hasta que encajen en su sitio.
- No doble ni ate los cables digitales ópticos.

### Sugerencia

Todas las tomas de audio digital son compatibles con frecuencias de muestreo de 32 kHz, 44,1 kHz, 48 kHz y 96 kHz.

## Conexión de un sintonizador vía satélite/decodificador

La ilustración siguiente muestra cómo conectar un sintonizador vía satélite o un decodificador.

No es necesario conectar todos los cables. Conecte los cables de audio y vídeo de acuerdo con las tomas de sus dispositivos.

### Notas

- Si conecta cables digitales ópticos, inserte las clavijas en línea recta hasta que encajen en su sitio.
- No doble ni ate los cables digitales ópticos.

### Sugerencia

Todas las tomas de audio digital son compatibles con frecuencias de muestreo de 32 kHz, 44,1 kHz, 48 kHz y 96 kHz.

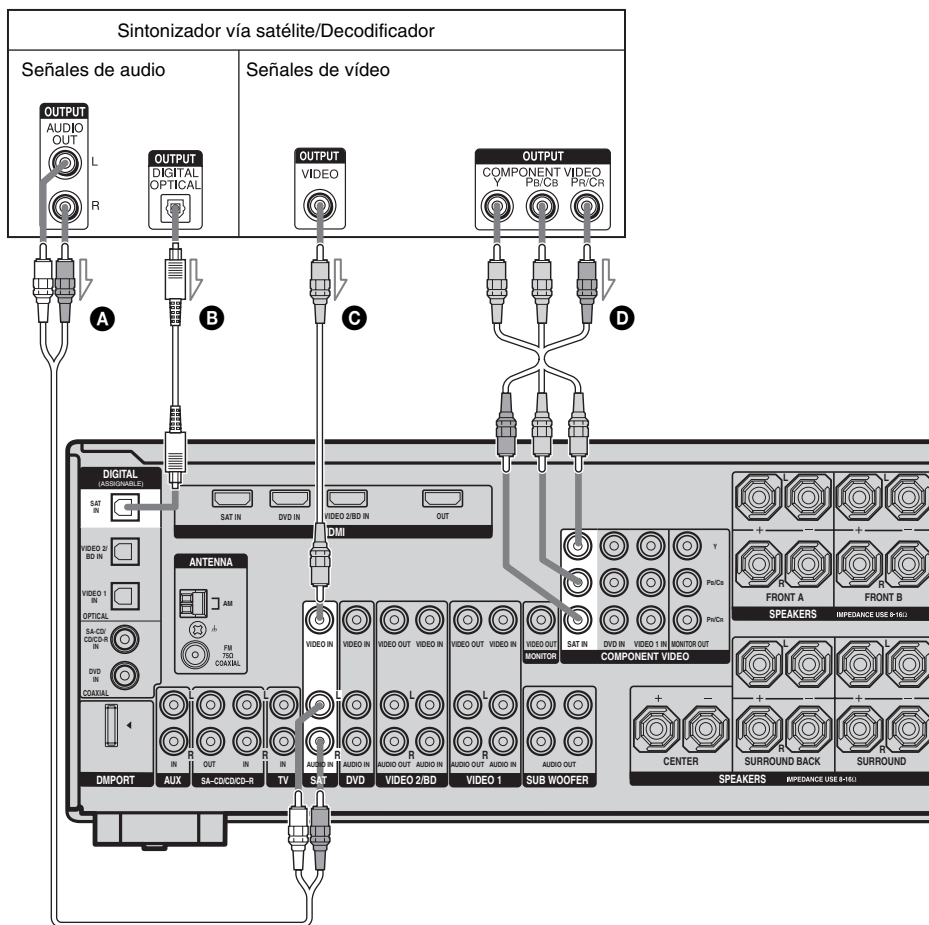

- A** Cable de audio (no suministrado)
- B** Cable digital óptico (no suministrado)
- C** Cable de vídeo (no suministrado)
- D** Cable de dispositivo de vídeo (no suministrado)

## Conexión del dispositivos con toma de audio y vídeo analógicos

Las siguientes ilustraciones muestran cómo conectar un dispositivo con tomas analógicas, como una videograbadora, etc.

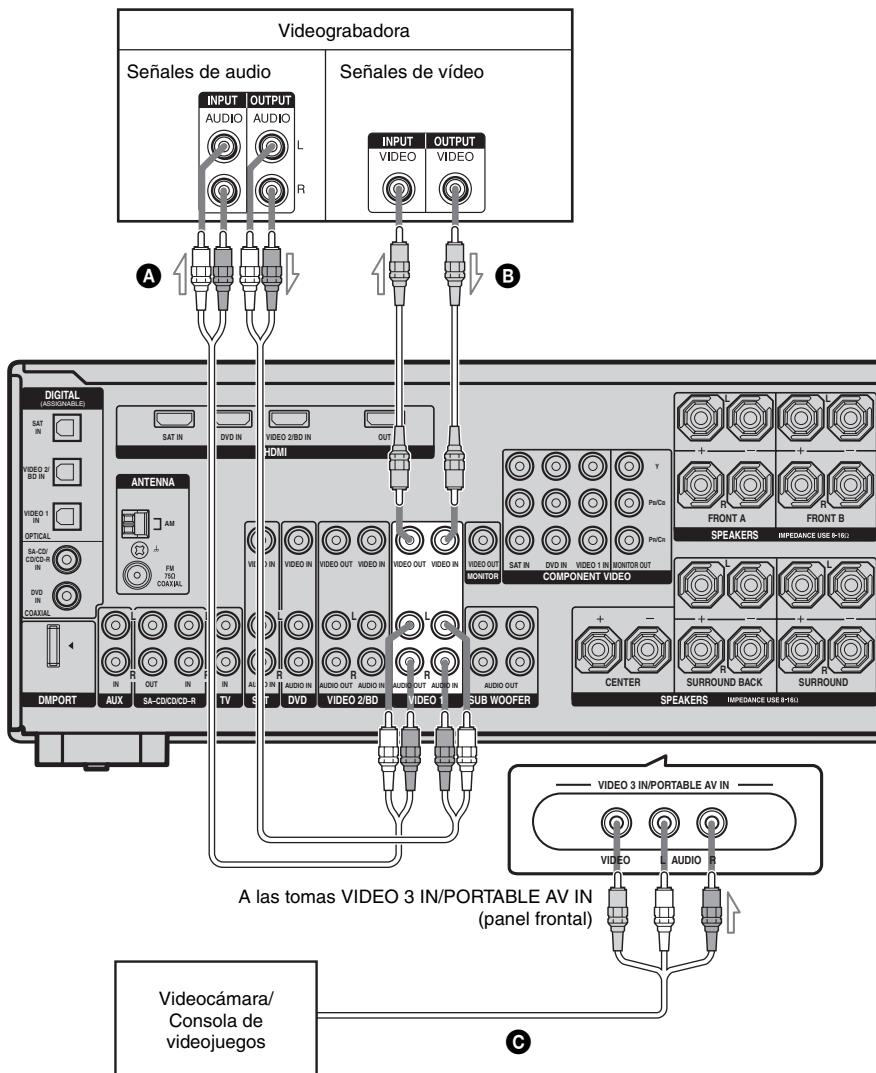

- A** Cable de audio (no suministrado)
- B** Cable de vídeo (no suministrado)
- C** Cable de audio/vídeo (no suministrado)

## Función para conversión de señales de vídeo

Este receptor está equipado con una función para convertir señales de vídeo.

Las señales de vídeo y señales de dispositivos de vídeo pueden emitirse como señales de vídeo HDMI y estas señales de vídeo convertidas ascendentes se pueden emitir a través de la toma HDMI OUT. Consulte la siguiente ilustración.

### En la tabla de conversión de entrada/salida de vídeo del receptor

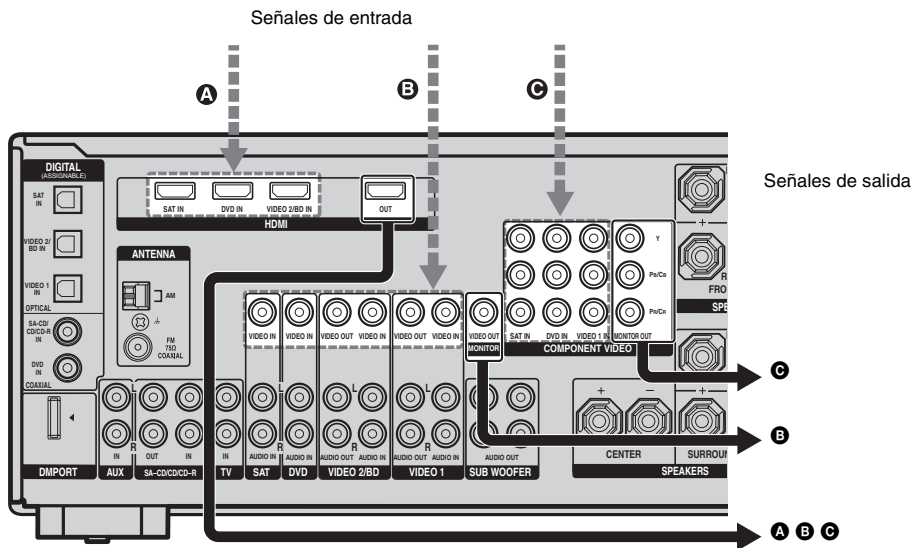

Toma OUTPUT \ Toma INPUT	HDMI OUT	COMPONENT VIDEO MONITOR OUT	MONITOR VIDEO OUT
HDMI IN <b>A</b>	△	X	X
VIDEO IN <b>B</b>	○	X	△
COMPONENT VIDEO IN <b>C</b>	○	△	X

- : Las señales de vídeo se son convertidas ascendentemente y emitidas a través del convertidor de vídeo.
- △ : Se emite el mismo tipo de señal de entrada que el de salida. Las señales de vídeo no se convierten.
- X : No se emiten las señales de vídeo.

## Notas sobre convertir señales de vídeo

- Cuando las señales de vídeo desde un videograbadora, etc., se convierten en este receptor y a continuación se emiten a su televisor, dependiendo del estado de la señal de vídeo emitida, la imagen de la pantalla del televisor aparecerá distorsionada horizontalmente o no emitirá ninguna imagen.
- Las señales de vídeo HDMI no se pueden convertir a señales de dispositivos de vídeo y señales de vídeo.
- Las señales de vídeo convertidas ascendentemente son emitidas sólo desde la toma HDMI OUT. No se emiten por ninguna otra toma de vídeo.
- Cuando reproduce un videograbadora con un circuito de mejora de imágenes, como un TBC, las imágenes se distorsionarán o no se emitirán. En este caso, desconecte la función del circuito de mejora de imagen.





## 5: Preparación del receptor y el mando a distancia

### Ajuste del selector de tensión

Si el receptor tiene un selector de tensión en el panel posterior del mismo, compruebe que esté ajustado en la tensión de la fuente de alimentación local. En caso de que no lo esté, utilice un destornillador para ajustar el selector en la posición correcta antes de conectar el cable de alimentación de ca a la toma de corriente de la pared.

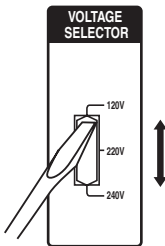

### Conexión del cable de alimentación de ca

Conecte el cable de alimentación de ca a la toma de corriente de pared.

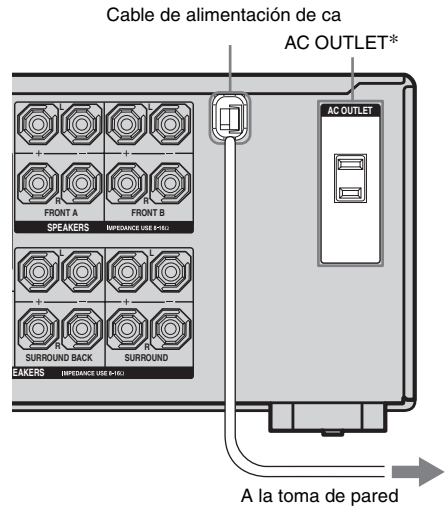

\* Modelos de código de área E2 solamente.

### Notas

- El AC OUTLET en la parte trasera del receptor es una toma con interruptor, que suministra alimentación solo al dispositivo conectado mientras el receptor está encendido.
- Asegúrese de que el total de consume de corriente del dispositivo conectado a AC OUTLET del receptor (toma de CA) no excede la potencia en vatios indicados en el panel posterior. No conecte electrodomésticos de alta potencia en vatios como planchas eléctricas, ventiladores o televisores a esta toma. Esto puede provocar mal funcionamiento.

## Realización de las operaciones de la configuración inicial

Antes de utilizar el receptor por primera vez, inicialícelo mediante el procedimiento siguiente. Este procedimiento también puede utilizarse para devolver los ajustes que usted haya hecho a sus valores de fábrica. Asegúrese de utilizar los botones del receptor para realizar esta operación.

**1,2**

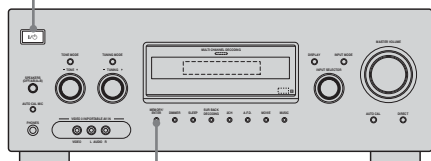

**3**

**1** Pulse I/⏻ para apagar el receptor.

**2** Mantenga pulsado I/⏻ durante 5 segundos.

“PUSH” y “ENTER” aparecerán en la pantalla alternativamente.

**3** Pulse MEMORY/ENTER.

Después de que “CLEARING” se muestre en la pantalla durante unos instantes, aparecerá “CLEARED”. Los elementos siguientes se restablecen a sus ajustes de fábrica.

- Todos los ajustes en los menús LEVEL, EQ, SUR, TUNER, AUDIO, VIDEO, SYSTEM y A.CAL.
- El campo de sonido memorizado para cada entrada y emisora presintonizada.
- Todos los parámetros de campo de sonido.
- Todas las emisoras presintonizadas.
- Todos los nombres de índice de las entradas y de las emisoras presintonizadas.
- MASTER VOLUME está ajustado en “VOL MIN”.
- La entrada está ajustada en “DVD”.

## Inserción de las pilas en el mando a distancia

Inserte dos pilas R6 (tamaño AA) en el mando a distancia RM-AAP017.

Observe la polaridad correcta al instalar las pilas.

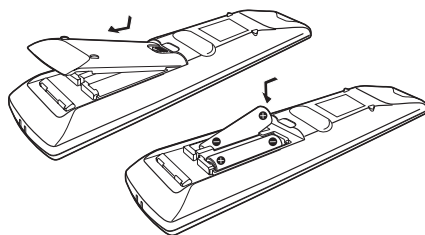

### Notas

- No deje el mando a distancia en lugares extremadamente cálidos o húmedos.
- No utilice pilas nuevas junto con pilas antiguas.
- No mezcle pilas alcalinas con otro tipo de pilas.
- No exponga el sensor remoto a la luz solar directa ni a dispositivos de iluminación, ya que de lo contrario pueden producirse fallos de funcionamiento.
- Cuando no vaya a utilizar el mando a distancia durante mucho tiempo, extraiga las pilas para evitar posibles daños por fugas y corrosión de las mismas.
- Al sustituir las pilas, es posible que los códigos programados del mando a distancia se borren. En tal caso, vuelva a programarlos (página 82).

### Sugerencia

En condiciones normales, las pilas deberían durar aproximadamente 3 meses. Cuando el receptor ya no pueda utilizarse con el mando a distancia, reemplace todas las pilas por unas nuevas.

## 6: Selección del sistema de altavoces

Puede seleccionar los altavoces frontales que desea controlar.

Asegúrese de utilizar los botones del receptor para realizar esta operación.

SPEAKERS (OFF/A/B/A+B)

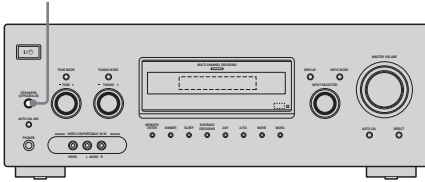

**Pulse SPEAKERS (OFF/A/B/A+B) varias veces para seleccionar el sistema de altavoces frontales que desea controlar.**

Para seleccionar	Encienda
Los altavoces conectados a los terminales SPEAKERS FRONT A	SP A
Los altavoces conectados a los terminales SPEAKERS FRONT B	SP B
Los altavoces conectados a los terminales SPEAKERS FRONT A y B (conexión paralela)	SP A y SP B

### Para apagar la salida del altavoz

Pulse SPEAKERS (OFF/A/B/A+B) varias veces hasta que los indicadores “SP A” y “SP B” de la pantalla se apaguen.

#### Nota

No es posible cambiar el sistema de altavoces frontal pulsando SPEAKERS (OFF/A/B/A+B) cuando los auriculares están conectados al receptor.

## 7: Calibración de los ajustes adecuados automáticamente (AUTO CALIBRATION)

El receptor está equipado con la tecnología DCAC (calibración automática de cine digital) que permite efectuar calibraciones automáticas del modo siguiente:

- Compruebe la conectividad entre cada altavoz y el receptor.
  - Ajuste el nivel de los altavoz.
  - Mida la distancia de cada altavoz hasta su posición de escucha.
  - Mida la polaridad del altavoz.
  - Mida el tamaño del altavoz.
  - Mida las características de frecuencia.\*
- \* Las señales DTS 96/24 se reproducen siempre como 48 kHz cuando corrige las señales.
- El resultado de medición no se utilice para señales con una frecuencia de muestreo de más de 96 kHz.

El DCAC está diseñado para obtener un sonido equilibrado adecuado en su habitación. Sin embargo, puede ajustar los niveles del altavoz y el balance manualmente como desee. Para más información, consulte “8: Ajuste de los niveles y el balance de los altavoces (TEST TONE)” (página 41).

## Antes de efectuar la calibración automática

Antes de efectuar la calibración automática, configure y conecte los altavoces (páginas 16, 17).

- La toma AUTO CAL MIC se utiliza solamente para el micrófono optimizador suministrado. No conecte otros micrófonos a esta toma. Si lo hiciera podría dañar el receptor y el micrófono.
- Durante la calibración, el sonido que se emita desde el los altavoces será muy alto. Téngalo en cuenta por una posible presencia de niños o vecinos.
- Ejecute la calibración automática en un ambiente tranquilo para evitar el efecto de ruido y obtenga una medición más acertada.
- Si hay obstáculos entre el micrófono optimizador y los altavoces, es posible que la calibración no se lleve a cabo correctamente. Retire los obstáculos de la zona de medición para evitar errores.

### Nota

La función de calibración automática no funciona en los siguientes casos.

- Está seleccionado ANALOG DIRECT.
- Están conectados los auriculares.

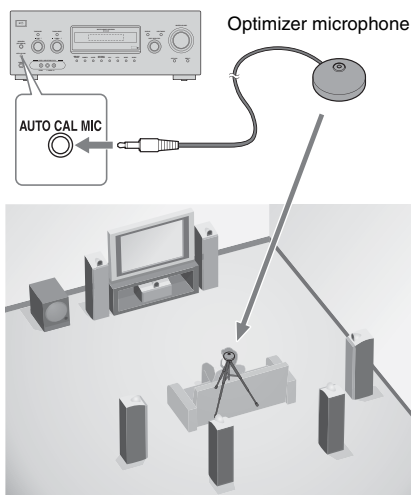

**1** Conecte el micrófono optimizador suministrado a la toma AUTO CAL MIC.

**2** Ajuste el micrófono optimizador.

Coloque el micrófono optimizador en su posición de escucha. Utilice un taburete o un trípode para que el micrófono optimizador se mantenga a la misma altura que sus oídos.

### Al configurar el altavoz de subgraves activo

- Cuando un altavoz de subgraves está conectado, conecte el altavoz de subgraves y suba de antemano el volumen. Gire el botón VOLUME al punto anterior del punto medio.
- Si conecta un altavoz de subgraves con una función de frecuencia de cruce, ajuste el valor al máximo.
- Si conecta un altavoz de subgraves con una función automática de espera, desactive esta función.

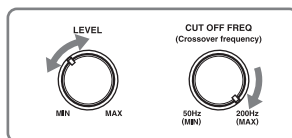

### Nota

Dependiendo de las características del altavoz de subgraves que utilice, el valor de distancia de configuración estará mucho más alejada de la actual.

## Realización de la calibración automática

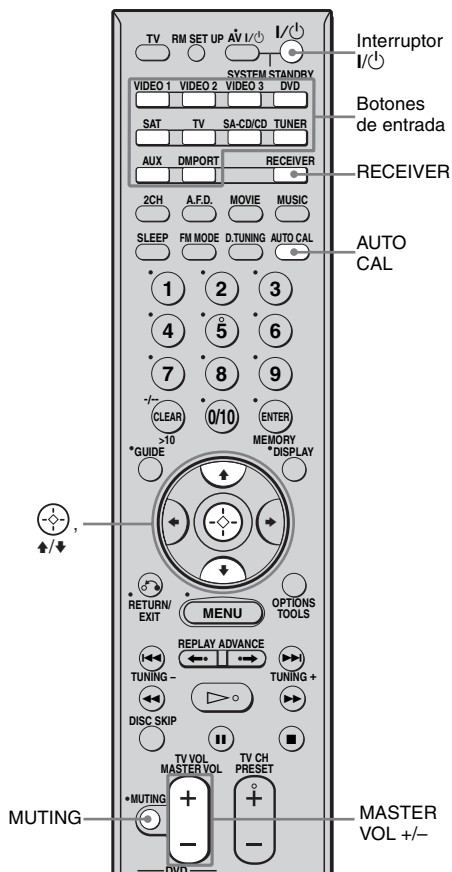

## Pulse AUTO CAL.

La medición comienza en 5 segundos y la pantalla cambia del siguiente modo: A. CAL [5] → A. CAL [4] → A. CAL [3] → A. CAL [2] → A. CAL [1]  
 El proceso de medición durará aproximadamente 30 segundos para completarse. La tabla abajo muestra la visualización cuando inicia la medición.

Medición de	Visualización
Existencia de altavoz	TONE
Ganancia del altavoz, distancia, T.S.P. respuesta a la frecuencia	
Ganancia del altavoz de subgraves y distancia	WOOFER

### Nota

No puede medir la altura del altavoz de los altavoces envolventes y de los altavoces posteriores envolventes. Fije este valor utilizando el parámetro "SUR POS." en el menú SYSTEM (página 61).

### Sugerencia

Las mediciones no se efectuarán correctamente o no se puede efectuar la calibración automática cuando se utilizan altavoces especiales, como altavoces dipolares.

## Para cancelar la calibración automática

La función de calibración automática se cancelará cuando haga lo siguiente durante el proceso de medición:

- Pulse I/O los botones de entrada, o MUTING.
- Pulse SPEAKERS (OFF/A/B/A+B) en el receptor.
- Cambie el nivel de volumen.
- Pulse AUTO CAL de nuevo.
- Conecte los auriculares.

## Confirmación/guardado de los resultados de medición

### 1 Confirme el resultado de medición.

Cuando finalice la medición, se escucha un sonido bip y el resultado de la medición aparece en la pantalla.

Resultado de la medición	Visualización	Explanation
Cuando el proceso de medición se complete correctamente	SAVE	Siga al paso 2.
Cuando falla el proceso de medición	ERROR XXXX	Vea "Cuando aparecen los códigos de error" (página 38).

### 2 Pulse RECEIVER y a continuación pulse ↕ repetidamente para seleccionar el objeto. A continuación pulse



Objeto	Explanation
RETRY	Efectúa la calibración automática.
SAVE	Guarda los resultados de medición y sale del proceso de configuración.
WARN CHK	Muestra un aviso relacionado a los resultados de medición. Vea "Cuando selecciona "WARN CHK"" (página 39).
PHASE	Muestra la fase de cada altavoz (dentro de fase/fuera de fase). Vea "Cuando selecciona "PHASE"" (página 40).
DISTANCE	Muestra el resultado de medición para la distancia del altavoz.
LEVEL	Muestra el resultado de medición para el nivel del altavoz.

Objeto	Explanation
EXIT	Salte del proceso de configuración sin guardar los resultados de medición.

### 3 Guarda el resultado de la medición.

Seleccione "SAVE" en el paso 2. Los resultados de la medición están guardados y puede seleccionar el tipo de calibración en el menú A. CAL. Para ver detalles sobre el tipo de calibración, vea la página 40.

#### Sugerencia

El tamaño de un altavoz (LARGE/SMALL) está determinado por las características de baja frecuencia. Los resultados de medición pueden variar, dependiendo de la posición del micrófono optimizador y altavoces, y la forma de la sala. Se recomienda que siga los resultados de medición. Sin embargo, puede cambiar esos ajustes en el menú SYSTEM (página 49). Primero guarde los resultados de medición, y a continuación cambie los ajustes si lo desea.

### Cuando aparecen los códigos de error

Intente los remedios y efectúe la calibración automática de nuevo.

Código de error	Causa y remedios
ERROR 31	SPEAKERS (OFF/A/B/A+B) (altavoces) están apagados. Desconecte los otros y realice la calibración automática de nuevo.
ERROR 32	No se detectó ninguno de los altavoces. Asegúrese de que el micrófono optimizador está conectado correctamente y efectúe la calibración automática de nuevo. Si el micrófono optimizador está conectado correctamente pero aparece el código de error, el cable del micrófono optimizador puede estar dañado o conectado incorrectamente.

Código de error	Causa y remedios
ERROR F 33	<ul style="list-style-type: none"> <li>No está conectado ninguno de los altavoces frontales o solo uno de ellos.</li> <li>El micrófono optimizador no está conectado.</li> </ul>
ERROR SR 33	<ul style="list-style-type: none"> <li>O el altavoz envolvente izquierdo o el derecho no están conectados.</li> <li>Los altavoces posteriores envolventes están conectados aunque los altavoces envolventes no estén conectados. Conecte los altavoces envolventes a los terminales SPEAKERS SURROUND.</li> </ul>
ERROR SB 33	El altavoz envolvente posterior está conectado solo a los terminales SPEAKERS SURROUND BACK R. Cuando conecta solo un altavoz posterior envolvente, conéctelo a los terminales SPEAKERS SURROUND BACK L.

**• CODE 31**

**1** Pulse RECEIVER.

El indicador RECEIVER se ilumina y se activa el funcionamiento del receptor.

**2** Pulse .

**3** Efectúe la calibración automática de nuevo (página 37).

**• CODE 32, 33**

**1** Pulse RECEIVER.

El indicador RECEIVER se ilumina y se activa el funcionamiento del receptor.

**2** Pulse .

“RETRY Y” aparece en la pantalla.

**3** Pulse  de nuevo.

**4** Efectúe la calibración automática de nuevo (página 37).

**Quando selecciona “WARN CHK”**

Si hay un aviso en el resultado de medición, se mostrará información detallada.

**Pulse  para volver al paso 2 de “Confirmación/guardado de los resultados de medición”.**

Código de aviso	Explanation
WARN 40	La calibración automática se ha completado. Sin embargo, el nivel de ruido es alto. Podrá efectuar la calibración automática correctamente si lo intenta de nuevo, incluso si no se puede realizar la medición en ningún ambiente. Intente realizar la calibración automática en un ambiente tranquilo.
WARN 41	La entrada de sonido del micrófono optimizador está fuera de rango. El volumen está más alto del sonido más alto que se puede medir. Intente realizar la calibración automática cuando el ambiente esté lo suficientemente tranquilo para permitir una medición adecuada.
WARN 42	El volumen del receptor está fuera de alcance. Intente realizar la calibración automática cuando el ambiente esté lo suficientemente tranquilo para permitir una medición adecuada.
WARN 43	No se puede detectar la distancia y la posición de un altavoz de subgraves. Esto puede estar provocado por un ruido. Intente realizar la calibración automática en un ambiente tranquilo.
NO WARN	No hay información de aviso.

## Cuando selecciona “PHASE”

Puede comprobar la fase de cada altavoz (dentro de fase/fuera de fase).

**Pulse  $\uparrow/\downarrow$  repetidamente para seleccionar un altavoz, a continuación pulse  para volver al paso 2 en “Confirmación/ guardado de los resultados de medición”.**

Visualización	Explanation
■■■■* IN	El altavoz está dentro de fase.
■■■■* OUT	El altavoz está fuera de fase. Los terminales del altavoz “+” y “-” se conectarán al revés. Sin embargo, dependiendo de los altavoces, aparecerá “■■■■ OUT” en la pantalla incluso si los altavoces están conectados correctamente. Esto sucede debido a las especificaciones de los altavoces. En este caso, puede continuar utilizando el receptor.

\*■■■■ representa un canal de altavoz.

FL	Frontal izquierdo
FR	Frontal derecho
C	Central
SL	Envolvente izquierdo
SR	Envolvente derecho
SBL	Envolvente posterior izquierdo
SBR	Envolvente posterior derecho
SW	Subgrave

## Sugerencia

Dependiendo de la posición del altavoz de subgraves, los resultados de medición de polaridad puede variar. Sin embargo, no habrá problemas incluso si continúa utilizando el receptor con ese valore.

## Parámetros de menu A. CAL

Seleccione “8-A. CAL” en los menús del amplificador. Para más detalles sobre el ajuste de los parámetros, vea “Navegación por los menús” (página 46) y “Visión general de los menús” (página 47).

### ■ AUTO CAL (Calibración automática encendido/apagado)

- A.CAL NO  
La función de calibración automática está apagada.
- A.CAL YES  
La función de calibración automática está encendida. Para iniciar la calibración automática pulse .

### ■ CAL TYPE (Tipo de calibración)\* ENGINEER

- Fija las características de frecuencia en un ajustes que corresponde el del estándar de la sala de escucha de Sony.
- FLAT  
Hace la medición de frecuencia desde cada uno de los altavoces plana.
  - FRT REF  
Ajusta las características de todos los altavoces para igualarse a las características del altavoz frontal.

### ■ CAL LOAD (Medición de carga presintonizada)\*

- LOAD NO  
Seleccione esto cuando no desee cargar el resultado guardado de calibración automática.
- LOAD YES  
Seleccione esto cuando desee cargar el resultado guardado de calibración automática.

\* Puede seleccionar este parámetro cuando haya efectuado la calibración automática y guardado los ajustes.



## 8: Ajuste de los niveles y el balance de los altavoces (TEST TONE)

Es posible ajustar los niveles y el balance de los altavoces mientras escucha el tono de prueba desde su posición de escucha.

### Sugerencia

El receptor emplea un tono de prueba con una frecuencia centrada en 800 Hz.

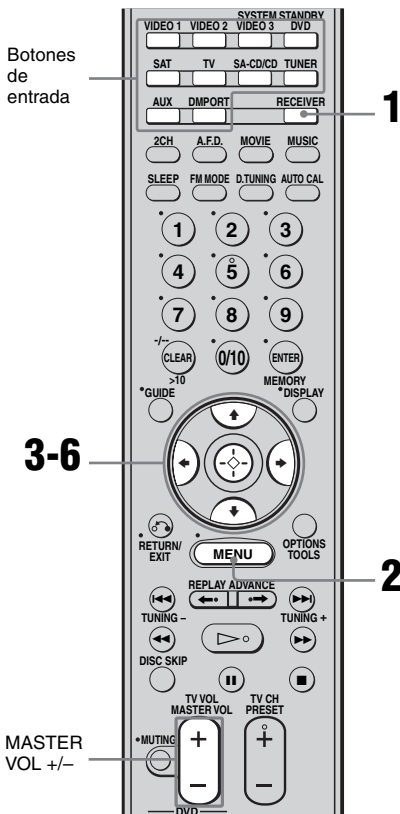

### 1 Pulse RECEIVER.

El indicador RECEIVER se ilumina y se activa el funcionamiento del receptor.

### 2 Pulse MENU.

“1-LEVEL” aparecerá en la pantalla.

### 3 Pulse o para entrar en el menú.

### 4 Pulse / varias veces para seleccionar “T. TONE”.

### 5 Pulse o para introducir el parámetro.

### 6 Pulse / varias veces para seleccionar “T. TONE Y”.

Cada altavoz emite el tono de prueba por orden del modo siguiente:

Altavoz frontal izquierdo → Altavoz central → Altavoz frontal derecho → Altavoz derecho de sonido envolvente → Altavoz envolvente posterior derecho\* → Altavoz envolvente posterior izquierdo\* → Altavoz izquierdo de sonido envolvente → Altavoz potenciador de graves

- \* Solo escuchará el tono de prueba desde
- altavoces posteriores izquierdo y derecho envolventes cuando los altavoces envolventes posteriores estén en “DUAL”.
  - altavoz posterior izquierdo envolvente cuando los altavoces envolventes posteriores estén en “SINGLE”.

### 7 Ajuste los niveles y el balance de los altavoces con el menú LEVEL de modo que el nivel del tono de prueba suene del mismo modo desde cada altavoz.

Para más información, consulte “Ajuste del nivel (menú LEVEL)” (página 51).

## Sugerencias

- Para ajustar el nivel de todos los altavoces al mismo tiempo, pulse MASTER VOL +/-.
- También puede utilizar MASTER VOLUME del receptor.
- Los valores ajustados se muestran en la pantalla durante el ajuste.

## 8 Repita los pasos del 1 al 6 para seleccionar "T. TONE N".

También es posible pulsar cualquier botón de entrada.

El tono de prueba se apaga.

## Si no se emite ningún tono de prueba a través de los altavoces

- Es posible que los cables del altavoz no estén conectados correctamente.
- Es posible que se haya producido un cortocircuito en los cables del altavoz.

## Nota

- El tono de prueba no funciona cuando está seleccionado ANALOG DIRECT.

## Reproducción

## Selección de un dispositivo

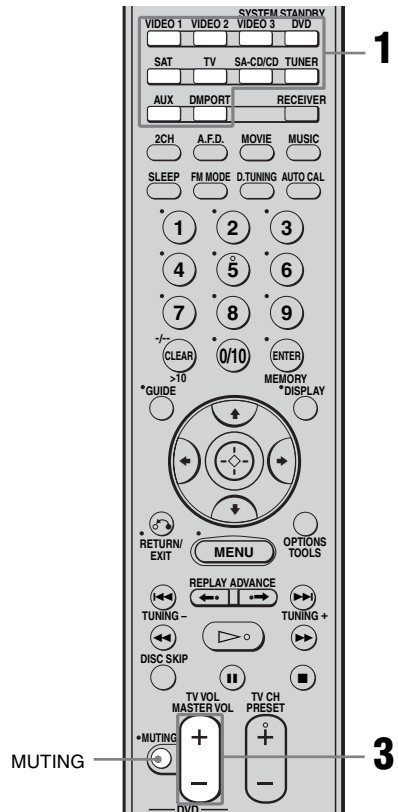

## 1 Pulse uno de los botones de entrada para seleccionar el dispositivo que desee.

También puede utilizar INPUT SELECTOR del receptor.

La entrada seleccionada aparecerá en la pantalla.

<b>Entrada seleccionada [Pantalla]</b>	<b>Dispositivos que se pueden reproducir</b>
VIDEO 1 [VIDEO 1]	Videograbadoras, etc., conectadas a la toma VIDEO 1
VIDEO 2 [VIDEO 2/BD]*	Reproductor de disco Blu-ray, etc., conectado a la toma VIDEO 2/BD
VIDEO 3 [VIDEO 3/ PORTABLE AV]*	Videocámaras, consola de videojuegos, etc., conectados a la toma VIDEO 3 IN/PORTABLE AV IN
DVD [DVD]	Reproductores de DVD, etc. conectados a la toma DVD
SAT [SAT]	Sintonizador vía satélite, decodificador etc., conectados a la toma SAT
TV [TV]	Televisión, etc., conectados a la toma TV
SA-CD/CD/ CD-R]*	Reproductores de CD de Super Audio, reproductor de CD, etc., conectados a la toma SA-CD/CD/CD-R
TUNER [Banda de FM o AM]	Sintonizador de radio incorporado
AUX [AUX]	Dispositivos de audio conectados a la toma AUX
DMPort [DMPort]	Adaptador DIGITAL MEDIA PORT conectado a la toma DMPort

\* Aparecen los indicadores "VIDEO 2/BD", "VIDEO 3/PORTABLE AV" y "SA-CD/CD/CD-R" se desplazan por la pantalla, a continuación aparecen "VIDEO 2", "VIDEO 3" y "SA-CD/CD".

## 2 Encienda el dispositivo e inicie la reproducción.

## 3 Pulse MASTER VOL +/- para ajustar el volumen.

También puede utilizar MASTER VOLUME del receptor.

## Para silenciar el sonido

Pulse MUTE.

La función de calentamiento se cancelará cuando haga lo siguiente.

- Pulse MUTE nuevamente.
- Suba el volumen.
- Apague el receptor.

## Para evitar dañar los altavoces

Antes de apagar el receptor, asegúrese de bajar el nivel del volumen.

# Para escuchar y ver un dispositivo

## Cómo escuchar un Super Audio CD/CD

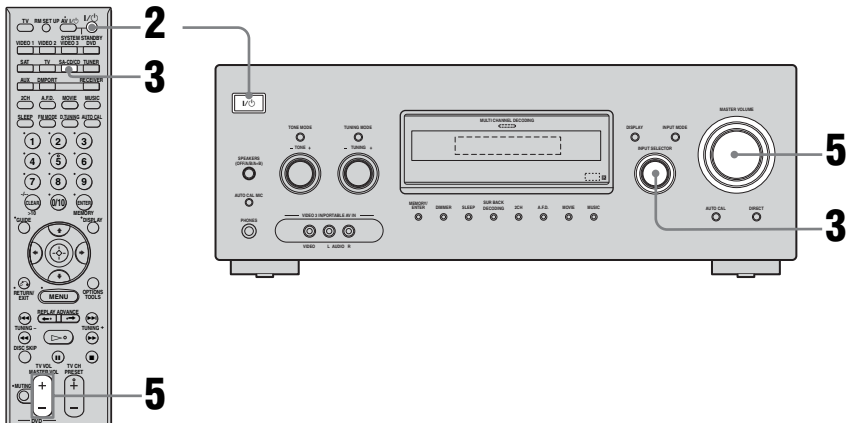

### Notas

- La operación descrita hace referencia al reproductor de CD de Super Audio Sony.
- Consulte el manual de instrucciones suministrado con el reproductor de CD de Super Audio o de CD.

### Sugerencias

- Es posible seleccionar el campo de sonido para que se ajuste a la música. Consulte la página 64 para obtener más información. Campos de sonido recomendados:  
Clásico: HALL  
Jazz: JAZZ  
Conciertos en directo: CONCERT
- Es posible escuchar los sonidos grabados en formato de 2 canales desde todos los altavoces (multicanal). Consulte la página 62 para obtener más información.

**1** Encienda el reproductor de CD de Super Audio o reproductor de CD y coloque el disco en la bandeja.

**2** Encienda el receptor.

**3** Pulse SA-CD/CD.

También puede utilizar INPUT SELECTOR en el receptor para seleccionar "SA-CD/CD/CD-R".

**4** Reproduzca el disco.

**5** Ajuste un volumen adecuado.

**6** Una vez finalizada la escucha del CD de Super Audio/CD, expulse el disco y apague el receptor y el reproductor de CD de Super Audio o reproductor de CD.

## Cómo ver un DVD

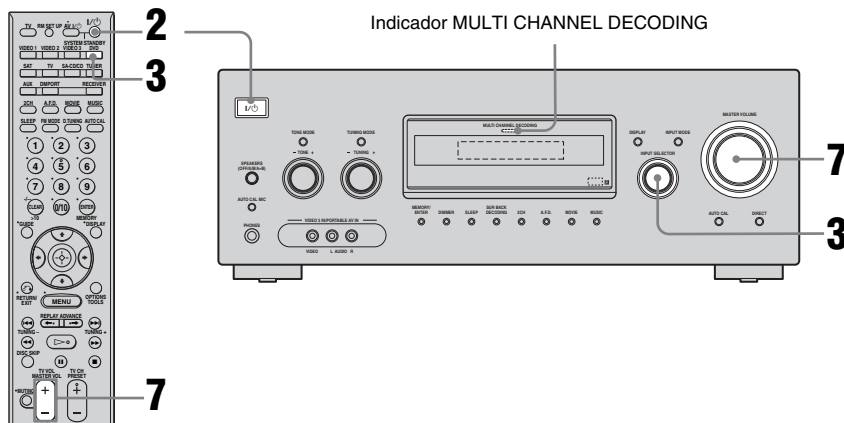

### Notas

- Consulte el manual de instrucciones suministrado con el televisor y el reproductor de DVD.
- Compruebe lo siguiente si no puede escuchar sonido multicanal.
  - Asegúrese de que la fuente de audio corresponde al formato multicanal (la lamp MULTI CHANNEL DECODING en el panel frontal se ilumina durante la reproducción).
  - Asegúrese de que el receptor está conectado al reproductor de DVD a través de la conexión digital.
  - Asegúrese de que la salida de audio digital del reproductor de DVD está correctamente configurada.

### Sugerencias

- Seleccione el formato de sonido del disco que desea reproducir, si es necesario.
- Es posible seleccionar el campo de sonido para que se ajuste a la película o a la música. Consulte la página 64 para obtener más información.  
Campos de sonido recomendados:  
Película: C.ST.EX  
Música: CONCERT

- 1 Encienda el televisor y el reproductor de DVD.**
- 2 Encienda el receptor.**
- 3 Pulse DVD.**  
También puede utilizar INPUT SELECTOR en el receptor para seleccionar "DVD".
- 4 Cambie la entrada del televisor de modo que se muestre la imagen del DVD.**
- 5 Configure el reproductor de DVD.**  
Consulte la "Guía de instalación rápida" suministrada con el receptor.
- 6 Reproduzca el disco.**
- 7 Ajuste un volumen adecuado.**
- 8 Una vez haya acabado de ver el DVD, expulse el disco y apague el receptor, el televisor y el reproductor de DVD.**

## Operaciones del amplificador

### Navegación por los menús

Mediante el uso de los menús del amplificador, puede realizar diversos ajustes para personalizar el receptor.

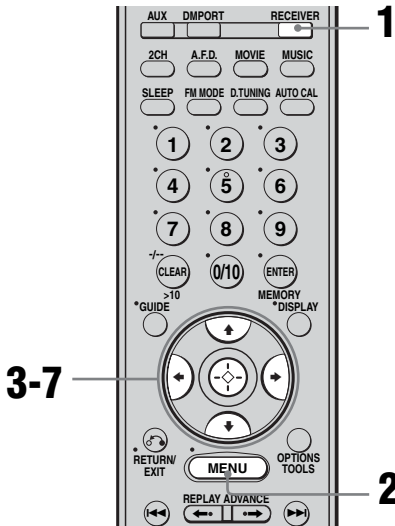

**6** Pulse o para introducir el parámetro.

**7** Pulse / varias veces para seleccionar el ajuste que desee.

El ajuste se introduce automáticamente.

**8** Si desea realizar otros ajustes, repita los pasos de 3 a 7.

**Para volver a la pantalla anterior**

Pulse .

**Para salir del menú**

Pulse MENU.

Sin embargo, si se apaga el indicador RECEIVER, pulse RECEIVER y a continuación pulse MENU.

#### Nota

Algunos parámetros y ajustes pueden aparecer atenuados en la pantalla. Esto significa que no están disponibles o que son fijos y no se pueden cambiar.

#### Sugerencia

Puede visualizar los menús de amplificador en la pantalla del televisor ajustando el "OSD" en el menú VIDEO a "OSD ON".

**1** Pulse RECEIVER.

El indicador RECEIVER se ilumina y se activa el funcionamiento del receptor.

**2** Pulse MENU.

"1-LEVEL" aparece en la pantalla.

**3** Pulse / varias veces para seleccionar el menú que desee.

**4** Pulse o para entrar en el menú.

**5** Pulse / varias veces para seleccionar el parámetro que desee ajustar.

## Visión general de los menús

Las siguientes opciones están disponibles en cada menú. Para obtener información sobre la navegación por los menús, consulte la página 46.

Menú [Pantalla]	Parámetros [Pantalla]	Ajustes	Ajuste inicial
LEVEL [1-LEVEL] (página 51)	Tono de prueba <sup>a)</sup> [T. TONE]	T. TONE Y, T. TONE N	T. TONE N
	Balance del altavoz frontal <sup>a)</sup> [FRT BAL]	BAL. L +1 a BAL. L +10, BALANCE, BAL. R +1 a BAL. R +10	BALANCE
	Nivel de altavoz central [CNT LVL]	CNT -10 dB a CNT +10 dB (en intervalos de 1 dB)	CNT 0 dB
	Nivel de altavoz izquierdo de sonido envolvente [SL LVL]	SUR L -10 dB a SUR L +10 dB (en intervalos de 1 dB)	SUR L 0 dB
	Nivel de altavoz derecho de sonido envolvente [SR LVL]	SUR R -10 dB a SUR R +10 dB (en intervalos de 1 dB)	SUR R 0 dB
	Nivel de altavoz posterior de sonido envolvente <sup>b)</sup> [SB LVL]	SB -10 dB a SB +10 dB (en intervalos de 1 dB)	SB 0 dB
	Nivel de altavoz envolvente posterior izquierdo <sup>c)</sup> [SBL LVL]	SBL -10 dB a SBL +10 dB (en intervalos de 1 dB)	SBL 0 dB
	Nivel de altavoz envolvente posterior derecho <sup>c)</sup> [SBR LVL]	SBR -10 dB a SBR +10 dB (en intervalos de 1 dB)	SBR 0 dB
	Nivel de altavoz potenciador de graves [SW LVL]	SW -10 dB a SW +10 dB (en intervalos de 1 dB)	SW 0 dB
	Compresor de gama dinámica <sup>a)</sup> [D. RANGE]	COMP. OFF, COMP. STD, COMP. MAX	COMP. OFF
EQ [2-EQ] (página 52)	Ecuador encendido/apagado <sup>a)</sup> [EQ]	EQ OFF, EQ ON	EQ OFF
	Nivel de graves de altavoces frontales [BASS LVL]	BASS -10 dB a BASS +10 dB (en intervalos de 0,5 dB)	BASS 0 dB
	Nivel de agudos de altavoces frontales [TRE LVL]	TRE -10 dB a TRE +10 dB (en intervalos de 0,5 dB)	TRE 0 dB

<b>Menú [Pantalla]</b>	<b>Parámetros [Pantalla]</b>	<b>Ajustes</b>	<b>Ajuste inicial</b>
SUR [3-SUR] (página 52)	Selección de campo de sonido <sup>a)</sup> [S.F. SELECT]	2CH ST., A.F.D. AUTO, DOLBY PL, PLII MV, PLII MS, PLII GM, PLIIX MV, PLIIX MS, PLIIX GM, NEO6 CIN, NEO6 MUS, MULTI ST., C.ST.EX A, C.ST.EX B, C.ST.EX C, PORTABLE, HALL, JAZZ, CONCERT	A.F.D. AUTO para: VIDEO 1, 2, 3, DVD, SAT; 2CH ST. para: TV, SA-CD/CD, TUNER, AUX, DMPORT
	Modo de decodificación de señal posterior de sonido envolvente <sup>a)</sup> [SB DEC]	SB OFF, SB AUTO, SB ON	SB AUTO
	Nivel de efecto <sup>a)</sup> [EFFECT]	EFCT. MIN, EFCT. STD, EFCT. MAX	EFCT. STD
TUNER [4-TUNER] (página 55)	Modo de recepción de emisoras de FM <sup>a)</sup> [FM MODE]	FM AUTO, FM MONO	FM AUTO
	Designación de emisoras presintonizadas <sup>a)</sup> [NAME IN]		
AUDIO [5-AUDIO] (página 55)	Prioridad de decodificación de la entrada de audio digital <sup>a)</sup> [DEC. PRI.]	DEC. AUTO, DEC. PCM	DEC. AUTO para: VIDEO 1, 2, 3, DVD, SAT, TV; DEC. PCM para: SA-CD/CD
	Selección de idioma de emisión digital <sup>a)</sup> [DUAL]	DUAL M/S, DUAL M, DUAL S, DUAL M+S	DUAL M
	Sincronización de salida de audio con salida de vídeo <sup>a)</sup> [A.V. SYNC.]	A.V.SYNC. 0 a A.V.SYNC. 20	A.V.SYNC. 0
	Asignación de entrada de audio digital [D. ASSIGN]	Para obtener más detalles, consulte la página 76.	
	Designación de entradas <sup>a)</sup> [NAME IN]		
VIDEO [6-VIDEO] (página 56)	Visualización en pantalla activada/desactivada <sup>a)</sup> [OSD]	OSD ON, OSD OFF	OSD OFF
	Asignación de vídeo DIGITAL MEDIA PORT <sup>a)</sup> [DMPORT V.]	–NONE, –VIDEO 1, –VIDEO 2, –VIDEO 3, –DVD, –SAT	–NONE
	HDMI AUDIO <sup>a)d)</sup> [AUDIO]	AMP, TV+AMP	AMP
	HDMI CONTROL <sup>a)d)</sup> [CONTROL]	CTRL ON, CTRL OFF	CTRL OFF
	Selección de tipo de color de televisión <sup>a)g)</sup> [COL SYS]	COL NTSC, COL PAL	COL PAL
	Designación de entradas <sup>a)</sup> [NAME IN]		



Menú [Pantalla]	Parámetros [Pantalla]	Ajustes	Ajuste inicial
SYSTEM [7-SYSTEM] (página 58)	Altavoz potenciador de graves <sup>a)</sup> [SW SPK]	YES, NO	YES
	Altavoces frontales <sup>a)</sup> [FRT SPK]	LARGE, SMALL	LARGE
	Altavoz central <sup>a)</sup> [CNT SPK]	LARGE, SMALL, NO	LARGE
	Altavoces de sonido envolvente <sup>a)</sup> [SUR SPK]	LARGE, SMALL, NO	LARGE
	Altavoces envolventes posteriores <sup>a)</sup> [SB SPK]	DUAL, SINGLE, NO	DUAL
	Distancia de altavoz frontal izquierdo <sup>a)e)</sup> [FL DIST.]	DIST. 1.0 m a DIST. 7.0 m (en intervalos de 0,1 m)	DIST. 3.0 m
	Distancia de altavoz frontal derecho <sup>a)c)e)</sup> [FR DIST.]	DIST. 1.0 m a DIST. 7.0 m (en intervalos de 0,1 m)	DIST. 3.0 m
	Distancia del altavoz central <sup>a)e)</sup> [CNT DIST.]	DIST. 1.0 m a DIST. 7.0 m (en intervalos de 0,1 m)	DIST. 3.0 m
	Distancia del altavoz izquierdo de sonido envolvente <sup>a)c)e)</sup> [SL DIST.]	DIST. 1.0 m a DIST. 7.0 m (en intervalos de 0,1 m)	DIST. 3.0 m
	Distancia del altavoz derecho de sonido envolvente <sup>a)c)e)</sup> [SR DIST.]	DIST. 1.0 m a DIST. 7.0 m (en intervalos de 0,1 m)	DIST. 3.0 m
	Distancia del altavoz posterior de sonido envolvente <sup>a)b)c)e)</sup> [SB DIST.]	DIST. 1.0 m a DIST. 7.0 m (en intervalos de 0,1 m)	DIST. 3.0 m
	Distancia de altavoz envolvente posterior izquierdo <sup>a)c)e)</sup> [SBL DIST.]	DIST. 1.0 m a DIST. 7.0 m (en intervalos de 0,1 m)	DIST. 3.0 m
	Distancia de altavoz envolvente posterior derecho <sup>a)c)e)</sup> [SBR DIST.]	DIST. 1.0 m a DIST. 7.0 m (en intervalos de 0,1 m)	DIST. 3.0 m
	Distancia de altavoz de subgraves <sup>a)c)e)</sup> [SW DIST.]	DIST. 1.0 m a DIST. 7.0 m (en intervalos de 0,1 m)	DIST. 3.0 m
	Posición del altavoz de sonido envolvente <sup>a)</sup> [SUR POS.]	SIDE/LO, SIDE/HI, BEHD/LO, BEHD/HI	SIDE/LO
	Frecuencia de cruce de los altavoces <sup>a)f)</sup> [CRS. FREQ]	CRS > 40 Hz a CRS > 160 Hz (en intervalos de 10 Hz)	CRS > 100 Hz
	Brillo de la pantalla <sup>a)</sup> [DIMMER]	0% de oscuridad, 40% de oscuridad, 70% de oscuridad	0% de oscuridad

continúa

<b>Menú [Pantalla]</b>	<b>Parámetros [Pantalla]</b>	<b>Ajustes</b>	<b>Ajuste inicial</b>
A. CAL [8-A. CAL] (página 40)	Calibración automática activada/desactivada <sup>a)</sup> [AUTO CAL]	A.CAL YES, A.CAL NO	A.CAL NO
	Tipo de calibración <sup>a)</sup> [CAL TYPE]	ENGINEER, FLAT, FRT REF	FLAT
	Medición de carga presintonizada <sup>a)</sup> [CAL LOAD]	LOAD NO, LOAD YES	LOAD NO

a) Para obtener más información, consulte la página indicada entre paréntesis.

b) Sólo puede seleccionar este parámetro cuando los altavoces envolventes posteriores se ajusten a “SINGLE”.

c) Sólo puede seleccionar este parámetro cuando los altavoces envolventes posteriores se ajusten a “DUAL”.

d) Cuando seleccione este parámetro el “HDMI” parpadea en la pantalla.

e) Cuando ajusta “CAL LOAD” en el menú A. CAL a “LOAD YES”, el ajuste se muestra como ■. ■■■ m y puede ajustarlo en un incremento de 0,01 metros.

f) Este parámetro está solo disponible cuando al menos uno de los altavoces está ajustado a “SMALL” y “CAL LOAD” está en “LOAD NO” en el menu A. CAL.

g) Modelos de código de área CEL, CEK, E2 solamente.

# Ajuste del nivel

## (menú LEVEL)

Puede utilizar el menú LEVEL para ajustar el balance y el nivel de cada altavoz. Estos ajustes se aplican a todos los campos de sonido.

Seleccione "1-LEVEL" en los menús del amplificador. Para obtener más información sobre el ajuste de los parámetros, consulte "Navegación por los menús" (página 46) y "Visión general de los menús" (página 47).

## Parámetros del menú LEVEL

### ■ T. TONE (Tono de prueba)

Le permite ajustar los niveles y el balance del altavoz mientras escucha el tono de prueba desde la posición de escucha. Para obtener más información, consulte "8: Ajuste de los niveles y el balance de los altavoces (TEST TONE)" (página 41).

### ■ FRT BAL (Balance del altavoz frontal)

Le permite ajustar el balance entre los altavoces frontales izquierdo y derecho.

### ■ CNT LVL (Nivel de altavoz central)

### ■ SL LVL (Nivel de altavoz izquierdo de sonido envolvente)

### ■ SR LVL (Nivel de altavoz derecho de sonido envolvente)

### ■ SB LVL (Nivel de altavoz posterior de sonido envolvente)<sup>a)</sup>

### ■ SBL LVL (Nivel de altavoz envolvente posterior izquierdo)<sup>b)</sup>

### ■ SBR LVL (Nivel de altavoz envolvente posterior derecho)<sup>b)</sup>

### ■ SW LVL (Nivel de altavoz potenciador de graves)

<sup>a)</sup> Sólo puede seleccionar este parámetro cuando los altavoces envolventes posteriores se ajustan a "SINGLE" en el menú SYSTEM.

<sup>b)</sup> Sólo puede seleccionar este parámetro cuando los altavoces envolventes posteriores se ajustan a "DUAL" en el menú SYSTEM.

### ■ D. RANGE (Compresor de gama dinámica)

Le permite comprimir la gama dinámica de la banda sonora. Esto puede resultarle útil cuando quiera ver películas por la noche con el volumen bajo. La compresión de la gama dinámica solamente es posible con fuentes Dolby Digital.

#### • COMP. OFF

La gama dinámica no se comprime.

#### • COMP. STD

La gama dinámica se comprime como lo dispuso el ingeniero de grabación.

#### • COMP. MAX

La gama dinámica se comprime drásticamente.

### Sugerencia

El compresor de gama dinámica le permite comprimir la gama dinámica de la banda sonora en función de la información de gama dinámica incluida en la señal Dolby Digital.

"COMP. STD" es el ajuste normal, pero solamente realiza una ligera compresión. Por consiguiente, recomendamos utilizar el ajuste "COMP. MAX".

Esto comprime notablemente la gama dinámica y le permite ver películas por la noche a un volumen bajo. A diferencia de los limitadores analógicos, los niveles están predeterminados y ofrecen una compresión muy natural.

## Ajuste del ecualizador (menú EQ)

Puede utilizar el menú EQ para ajustar la calidad tonal (nivel de agudos/graves) de los altavoces frontales.

Seleccione “2-EQ” en los menús del amplificador. Para obtener más información sobre el ajuste de los parámetros, consulte “Navegación por los menús” (página 46) y “Visión general de los menús” (página 47).

### Parámetros del menú EQ

#### ■ EQ (Ecualizador encendido/ apagado)

- EQ ON  
El ecualizador se enciende.
- EQ OFF  
El ecualizador se apaga.

#### ■ BASS LVL (Nivel de graves de altavoces frontales)\*

#### ■ TRE LVL (Nivel de agudos de altavoces frontales)\*

\* También puede ajustar el nivel de los graves del altavoz frontal y de los agudos con TONE MODE y TONE +/- en el receptor (página 5).

## Ajustes para el sonido envolvente (menú SUR)

Puede utilizar el menú SUR para seleccionar el campo de sonido que desee para mejorar su experiencia de sonido.

Seleccione “3-SUR” en los menús del amplificador. Para obtener más información sobre el ajuste de los parámetros, consulte “Navegación por los menús” (página 46) y “Visión general de los menús” (página 47).

### Parámetros del menú SUR

#### ■ S.F. SELCT (Selección del campo de sonido)

Le permite seleccionar el campo de sonido que desee. Para obtener más información, consulte “Para disfrutar de sonido envolvente” (página 62).

#### Nota

El receptor le permite aplicar el último campo de sonido seleccionado a una entrada cada vez que ésta se seleccione (Vínculo de campo de sonido). Por ejemplo, si selecciona “HALL” para la entrada SA-CD/CD, cambia a otra entrada y después vuelve a SA-CD/CD, se volverá a aplicar automáticamente “HALL”.

#### ■ SB DEC (Modo de decodificación de señal posterior de sonido envolvente)

Le permite seleccionar el modo de decodificación de señal posterior de sonido envolvente. Para obtener más información, consulte “Uso del modo de decodificación de señal posterior de sonido envolvente” (página 53).

## ■ EFFECT (Nivel de efecto)

Le permite ajustar la “presencia” del efecto envolvente para los campos de sonido seleccionados con los botón MOVIE o MUSIC y para el campo de sonido “HP THEA”.

- EFCT. MIN  
El efecto envolvente es mínimo.
- EFCT. STD  
El efecto envolvente es estándar.
- EFCT. MAX  
El efecto envolvente es máximo.

## Uso del modo de decodificación de señal posterior de sonido envolvente

### (SUR BACK DECODING)

Al decodificar la señal posterior de sonido envolvente de software DVD (etc.) grabado en formato Dolby Digital Surround EX, DTS-ES Matrix, DTS-ES Discrete 6.1, etc., puede disfrutar del sonido envolvente que el productor de cine dispuso para la película. Seleccione el modo de decodificación de señal posterior de sonido envolvente con “SB DEC” en el menú SUR (página 48). También puede utilizar SUR BACK DECODING del receptor.

## Tipos de funciones de decodificación de señal posterior de sonido envolvente

### ■ SB AUTO

Cuando el flujo de entrada contiene el distintivo de decodificación de 6.1 canales<sup>a)</sup>, se realiza la decodificación apropiada en la señal posterior de sonido envolvente.

Flujo de entrada	Canal de salida	Decodificación de señal posterior de sonido envolvente
Dolby Digital 5.1	5.1 <sup>e)</sup>	—
Dolby Digital Surround EX <sup>b)</sup>	6.1 <sup>e)</sup>	Decodificador Matrix compatible con Dolby Digital EX
DTS 5.1	5.1 <sup>e)</sup>	—
DTS-ES Matrix 6.1 <sup>c)</sup>	6.1 <sup>e)</sup>	Decodificación DTS Matrix
DTS-ES Discrete 6.1 <sup>d)</sup>	6.1 <sup>e)</sup>	Decodificación DTS Discrete
Dolby Digital Surround EX <sup>b)</sup>	7.1	Decodificador Matrix compatible con Dolby Pro Logic IIx
DTS-ES Matrix 6.1 <sup>c)</sup>	7.1	Decodificación DTS Matrix
DTS-ES Discrete 6.1 <sup>d)</sup>	7.1	Decodificación DTS Discrete

## ■ SB ON

Para decodificar la señal posterior de sonido envolvente a pesar la señal de decodificación de los canales 6.1<sup>a)</sup>, Dolby Digital EX se aplica cuando el canal emitido es un canal 6.1.

<b>Flujo de entrada</b>	<b>Canal de salida</b>	<b>Decodificación de señal posterior de sonido envolvente</b>
Dolby Digital 5.1	6.1 <sup>e)</sup>	Decodificador Matrix compatible con Dolby Digital EX
Dolby Digital Surround EX <sup>b)</sup>	6.1 <sup>e)</sup>	Decodificador Matrix compatible con Dolby Digital EX
DTS 5.1	6.1 <sup>e)</sup>	Decodificador Matrix compatible con Dolby Digital EX
DTS-ES Matrix 6.1 <sup>c)</sup>	6.1 <sup>e)</sup>	Decodificador Matrix compatible con Dolby Digital EX
DTS-ES Discrete 6.1 <sup>d)</sup>	6.1 <sup>e)</sup>	Decodificador Matrix compatible con Dolby Digital EX
Dolby Digital 5.1	7.1	Decodificador Matrix compatible con Dolby Pro Logic IIX
Dolby Digital Surround EX <sup>b)</sup>	7.1	Decodificador Matrix compatible con Dolby Pro Logic IIX
DTS 5.1	7.1	Decodificador Matrix compatible con Dolby Digital EX
DTS-ES Matrix 6.1 <sup>c)</sup>	7.1	Decodificador Matrix compatible con Dolby Digital EX
DTS-ES Discrete 6.1 <sup>d)</sup>	7.1	Decodificador Matrix compatible con Dolby Digital EX

## ■ SB OFF

No se realiza la decodificación de señal posterior de sonido envolvente.

- a) Un distintivo de decodificación de 6.1 canales es la información grabada en software como DVD.
- b) Un Dolby Digital DVD que incluye el distintivo Surround EX. La página Web de Dolby Corporation le puede ayudar a distinguir las películas Surround EX.
- c) Software codificado con un distintivo para denotar que tiene señales DTS-ES Matrix y de 5.1 canales.
- d) Software codificado con señales de 5.1 canales y un flujo de extensión diseñado para devolver esas señales a 6.1 canales discretos. Las señales de 6.1 canales discretos son señales DVD específicas no utilizadas en salas de cine.
- e) Cuando están conectados dos altavoces envolventes posteriores, el canal emitido será un canal 7.1.

## Notas

- Es posible que no haya sonido por los altavoces posteriores de sonido envolvente en el modo Dolby Digital EX. Algunos discos no tienen distintivo Dolby Digital Surround EX aunque en el envoltorio tengan el logotipo Dolby Digital EX. En este caso, seleccione “SB ON”.
- Solamente se puede seleccionar el modo de decodificación de señal posterior de sonido envolvente cuando está seleccionado el modo A.F.D. Sin embargo, esta función se cancela cuando se selecciona Dolby Pro Logic IIX.

## Ajustes del sintonizador (menú TUNER)

Puede utilizar el menú TUNER para ajustar el modo de recepción de emisoras de FM y para dar nombre a las emisoras presintonizadas. Seleccione “4-TUNER” en los menús del amplificador. Para obtener más información sobre el ajuste de los parámetros, consulte “Navegación por los menús” (página 46) y “Visión general de los menús” (página 47).

### Parámetros del menú TUNER

#### ■ FM MODE (Modo de recepción de emisoras de FM)

- FM AUTO  
Este receptor decodificará la señal como estéreo cuando la emisora de radio emita en estéreo.
- FM MONO  
Este receptor decodificará la señal como mono independientemente de la señal de emisión.

#### ■ NAME IN (Designación de emisoras presintonizadas)

Le permite dar nombre a las emisoras presintonizadas. Para obtener más información, consulte “Designación de emisoras presintonizadas” (página 72).

## Ajustes del audio (menú AUDIO)

Puede utilizar el menú AUDIO para adaptar los ajustes de audio según sus preferencias. Seleccione “5-AUDIO” en los menús del amplificador. Para obtener más información sobre el ajuste de los parámetros, consulte “Navegación por los menús” (página 46) y “Visión general de los menús” (página 47).

### Parámetros del menú AUDIO

#### ■ DEC. PRI. (Prioridad de decodificación de la entrada de audio digital)

Le permite especificar el modo de entrada para la entrada de señal digital a las tomas DIGITAL IN y HDMI IN.

- DEC. AUTO  
Cambia automáticamente el modo de entrada entre DTS, Dolby Digital o PCM.
- DEC. PCM  
Se da prioridad a las señales PCM (para evitar la interrupción cuando se inicia la reproducción). Sin embargo, cuando entren otras señales, es posible que no haya sonido dependiendo del formato. En este caso, ajuste a “DEC. AUTO”.  
Cuando se seleccionen señales de la toma HDMI IN, solo se emitirán señales PCM desde el dispositivo conectado. Cuando se reciben señales diferentes a las PCM, ajuste este objeto a “DEC. AUTO”.

#### Nota

Cuando se ajuste a “DEC. AUTO” y se interrumpa el sonido de las tomas de audio digital (para un CD, etc.) al iniciar la reproducción, ajuste a “DEC. PCM”.

## ■ DUAL (Selección de idioma de emisión digital)

Le permite seleccionar el idioma que quiere escuchar durante una emisión digital. Esta función solamente es posible con fuentes Dolby Digital.

- DUAL M/S (Principal/Secundario)  
El sonido del idioma principal saldrá por el altavoz frontal izquierdo y el del idioma secundario, por el altavoz frontal derecho simultáneamente.
- DUAL M (Principal)  
Saldrá el sonido del idioma principal.
- DUAL S (Secundario)  
Saldrá el sonido del idioma secundario.
- DUAL M+S (Principal + Secundario)  
Saldrá el sonido mezclado de ambos idiomas principal y secundario.

## ■ A.V. SYNC. (Sincronización de salida de audio con salida de video)

Le permite retardar la emisión de audio para minimizar el espacio de tiempo entre la emisión de audio y la representación visual. Puede ajustar de 0 (0 ms) a 20 (200 ms) en pasos 1 (10 ms).

### Notas

- Este parámetro resulta útil si utiliza una pantalla LCD grande o de plasma, o un proyector.
- Este parámetro no es válido cuando
  - las señales PCM multicanal se reciben a través de una toma HDMI IN.
  - Está seleccionado ANALOG DIRECT.

## ■ D. ASSIGN (Asignación de entrada de audio digital)

Le permite asignar la entrada de audio digital a otra fuente de entrada. Para obtener más información, consulte “Escuchar sonido digital desde otras entradas (DIGITAL ASSIGN)” (página 76).

## ■ NAME IN (Designación de entradas)

Le permite dar nombre a las entradas. Para obtener más información, consulte “Designación de entradas” (página 80).

# Ajustes del vídeo (menú VIDEO)

Puede utilizar el menú VIDEO para realizar varios ajustes para configuraciones HDMI, asigne la entrada compuesta de video a la entrada DMPort, etc.  
Seleccione “6-VIDEO” en los menús del amplificador. Para obtener más información sobre el ajuste de los parámetros, consulte “Navegación por los menús” (página 46) y “Visión general de los menús” (página 47).

## Parámetros del menú VIDEO

### ■ OSD (Visualización en pantalla activada/desactivada)

Le permite ver los menús de amplificador en la pantalla del televisor y puede ajustar la configuración fácilmente.

- OSD ON  
Se activa la visualización en pantalla para que los menús del amplificador se muestren en la pantalla del televisor.
- OSD OFF  
Se desactiva la visualización en pantalla.

### Nota

La visualización en pantalla no se emite desde la toma de COMPONENT VIDEO MONITOR OUT del receptor. Asegúrese de conectar la toma HDMI OUT o MONITOR VIDEO OUT a su televisor.

### ■ DMPort V. (Asignación de vídeo DIGITAL MEDIA PORT)

Permite asignar la entrada de vídeo compuesto a la entrada DMPort para ver las imágenes en la pantalla del televisor. Para obtener más información, consulte “Visualización de un dispositivo conectado mediante la conexión DMPort” (página 79).



## ■ AUDIO (HDMI AUDIO)<sup>a)</sup>

Le permite ajustar la emisión de audio HDMI desde el dispositivo de reproducción conectado al receptor a través de la conexión HDMI.

- AMP

Las señales de audio HDMI del dispositivo de reproducción se emite únicamente a los altavoces conectados al receptor. Se puede reproducir el sonido multicanal tal como está.

### Nota

El sonido no se emite a través de los altavoces del televisor.

- TV+AMP

El sonido se emite desde el altavoz del televisor y de los altavoces conectados al receptor.

### Notas

- La calidad de sonido del dispositivo de reproducción depende de la calidad de sonido del televisor, así como del número de canales, y la frecuencia de muestreo, etc. Cuando el televisor dispone de altavoces estéreo la emisión de sonido del receptor también es estéreo al igual que la del televisor, incluso si reproduce software multicanal.
- Cuando conecta el receptor a un dispositivos de visualización de imágenes (proyector, etc.), el sonido no se emitirá a través del receptor. En este caso, seleccione "AMP".

## ■ CONTROL (HDMI CONTROL)<sup>a)</sup>

Le permite activar o desactivar la función HDMI CONTROL. Para obtener más detalles, consulte la "Guiá de HDMI CONTROL" entregada con el receptor.

## ■ COL SYS (Selección de tipo de color de televisión)<sup>b)</sup>

- COL NTSC
- COL PAL

## ■ NAME IN (Designación de entradas)

Le permite dar nombre a las entradas. Para obtener más información, consulte "Designación de entradas" (página 80).

<sup>a)</sup> Cuando seleccione este parámetro el "HDMI" parpadea en la pantalla.

<sup>b)</sup> Modelos de código de área CEL, CEK, E2 solamente.

# Ajustes del sistema

## (menú SYSTEM)

Puede utilizar el menú SYSTEM para ajustar el tamaño y la distancia de los altavoces conectados a este receptor.

Seleccione "7-SYSTEM" en los menús del amplificador. Para obtener más información sobre el ajuste de los parámetros, consulte "Navegación por los menús" (página 46) y "Visión general de los menús" (página 47).

## Parámetros del menú SYSTEM

### ■ SW SPK (Altavoz potenciador de graves)

- YES

Si ha conectado un altavoz potenciador de graves, seleccione "YES".

- NO

Si no ha conectado un altavoz potenciador de graves, seleccione "NO". Esto activa el circuito de redirección de graves y saca las señales LFE por otros altavoces.

### Sugerencia

Para sacar el máximo partido al circuito de redirección de graves de Dolby Digital, le recomendamos ajustar la frecuencia de corte del altavoz potenciador de graves lo más alto posible.

### ■ FRT SPK (Altavoces frontales)

- LARGE

Si conecta altavoces grandes que reproducen eficazmente las frecuencias graves, seleccione "LARGE". Normalmente, seleccione "LARGE". Cuando el altavoz potenciador de graves esté ajustado a "NO", los altavoces frontales se ajustarán automáticamente a "LARGE".

- SMALL

Si el sonido se distorsiona, o si nota carencia de efectos envolventes cuando utilice sonido envolvente multicanal, seleccione "SMALL" para activar el circuito de redirección de graves y sacar las frecuencias graves del canal frontal por el altavoz potenciador de graves. Cuando los altavoces frontales se ajusten a "SMALL", los altavoces envolventes centrales y envolventes automáticamente también se ajustan a "SMALL" (a no ser que antes se hayan ajustado a "NO").

### ■ CNT SPK (Altavoz central)

- LARGE

Si conecta un altavoz grande que reproduce eficazmente las frecuencias graves, seleccione "LARGE". Normalmente, seleccione "LARGE". Sin embargo, si los altavoces frontales están ajustados a "SMALL", no podrá ajustar el altavoz central a "LARGE".

- SMALL

Si el sonido se distorsiona, o si nota carencia de efectos envolventes cuando utilice sonido envolvente multicanal, seleccione "SMALL" para activar el circuito de redirección de graves y sacar las frecuencias graves del canal central por los altavoces frontales (si está ajustado a "LARGE") o el altavoz potenciador de graves.

- NO

Si no ha conectado un altavoz central, seleccione "NO"; el sonido del canal central saldrá por los altavoces frontales.

## ■ SUR SPK (Altavoces de sonido envolvente)

Los altavoces posteriores envolventes se fijarán al mismo ajuste.

- **LARGE**  
Si conecta altavoces grandes que reproducen eficazmente las frecuencias graves, seleccione “LARGE”. Normalmente, seleccione “LARGE”. Sin embargo, si los altavoces frontales están ajustados a “SMALL”, no podrá ajustar los altavoces de sonido envolvente a “LARGE”.
- **SMALL**  
Si el sonido está distorsionado o nota que falta efecto de sonido envolvente al utilizar el sonido multicanal envolvente, seleccione “SMALL” para activar la circuitería de redirección de graves y emitir las frecuencias del canal de graves envolvente desde el altavoz de subgraves u otro altavoz que esté ajustado a “LARGE”.
- **NO**  
Si no ha conectado altavoces de sonido envolvente, seleccione “NO”.

## ■ SB SPK (Altavoces envolventes posteriores)

Cuando los altavoces envolventes están ajustados a “NO”, los altavoces posteriores envolventes también se ajustan automáticamente a “NO” y no se les puede cambiar el ajuste.

- **DUAL**  
Si conecta dos altavoces posteriores envolventes, seleccione “DUAL”. El sonido se emitirá a un máximo de canales 7.1.
- **SINGLE**  
Si sólo conecta un altavoz posterior envolvente, seleccione “SINGLE”. El sonido se emitirá a un máximo de canales 6.1.
- **NO**  
Si no ha conectado un altavoz posterior envolvente, seleccione “NO”.

## Sugerencia

Los ajustes “LARGE” y “SMALL” para cada altavoz determinan si el procesador de sonido interno corta o no la señal grave de ese canal.

Cuando se cortan los graves de un canal, el circuito de redirección de graves envía las frecuencias graves correspondientes al altavoz potenciador de graves u otros altavoces “LARGE”.

Sin embargo, como los sonidos graves tienen una cierta direccionalidad, es mejor no cortarlos, si es posible. Por consiguiente, incluso cuando utilice altavoces pequeños, puede ajustarlos a “LARGE” si quiere sacar las frecuencias graves por ese altavoz. Por otra parte, si está con un altavoz grande, pero prefiere no sacar frecuencias graves por ese altavoz, ajústelo a “SMALL”.

Si el nivel de sonido general es más bajo de lo que prefiere, ajuste todos los altavoces a “LARGE”. Si no hay graves suficientes, puede utilizar el ecualizador para potenciar los niveles de los mismos. Para obtener más información, consulte la página 47.

■ **FL DIST. (Distancia de altavoz frontal izquierdo)**

■ **FR DIST. (Distancia de altavoz frontal derecho)**

Le permite ajustar la distancia desde su posición de escucha hasta los altavoces frontales (A).

Si ambos altavoces frontales no están ubicados a igual distancia de su posición de escucha, ajuste la distancia al altavoz más cercano.

**Con solo un altavoz posterior envolvente**

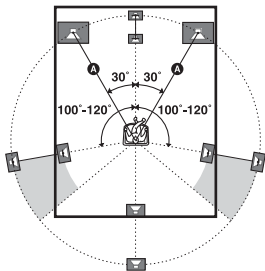

**Con dos altavoces posteriores envolventes (El ángulo B debe ser el mismo)**

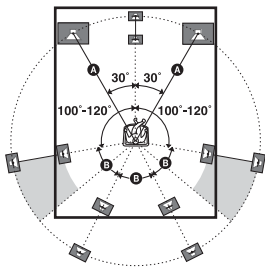

■ **CNT DIST. (Distancia del altavoz central)**

Le permite ajustar la distancia desde su posición de escucha hasta el altavoz central.

■ **SL DIST. (Distancia del altavoz izquierdo de sonido envolvente)**

■ **SR DIST. (Distancia del altavoz derecho de sonido envolvente)**

Le permite fijar la distancia desde su posición de escucha a los altavoces envolventes.

Si ambos altavoces envolventes no están situados a una distancia igual de su posición de escucha, ajuste la distancia a la del altavoz más cercano.

■ **SB DIST. (Distancia del altavoz posterior de sonido envolvente)<sup>a)</sup>**

■ **SBL DIST. (Distancia de altavoz envolvente posterior izquierdo)<sup>b)</sup>**

■ **SBR DIST. (Distancia de altavoz envolvente posterior derecho)<sup>b)</sup>**

Le permite ajustar la distancia desde su posición de escucha a los altavoces envolventes posteriores. Si conecta dos altavoces envolventes posteriores y ambos altavoces envolventes posteriores no están situados a una distancia igual desde su posición de escucha, ajuste la distancia a la del altavoz más cercano.

a) Sólo puede seleccionar este parámetro cuando los altavoces envolventes posteriores se ajustan a "SINGLE" en el menú SYSTEM.

b) Sólo puede seleccionar este parámetro cuando los altavoces envolventes posteriores se ajustan a "DUAL" en el menú SYSTEM.

■ **SW DIST. (Distancia de altavoz de subgraves)**

Le permite ajustar la distancia desde su posición de escucha al altavoz de subgraves.

## Sugerencias

- Si ajusta “CAL LOAD” en el menú A. CAL a “LOAD YES”, puede ajustar la distancia de los altavoces en un incremento de 0,01 metros.
- La distancia entre el altavoz central y la posición de escucha **[B]** no puede superar los 1,5 metros más cerca que el que hay entre la posición de escucha y el altavoz frontal **[A]**. Sitúe el altavoz de forma que la diferencia en la longitud de **[B]** en el siguiente diagrama no sea de 1,5 metros más cerca que la longitud **[A]**.

Ejemplo: Ajuste la distancia **[B]** a 4,5 metros o más cuando la distancia **[A]** sea 6 metros.

También, la distancia entre los altavoces envolventes /altavoces envolventes posteriores y la posición de escucha **[C]** no puede superar los 4,5 metros más cerca que la distancia entre la posición de escucha y los altavoces frontales **[A]**. Sitúe los altavoces de modo que la diferencia en la longitud de **[C]** en el siguiente diagrama no sea superior a 4,5 metros más cerca que la longitud de **[A]**.

Ejemplo: Ajuste la distancia **[C]** a 1,5 metros o más cuando la distancia **[A]** es 6 metros.

Esto es importante ya que la colocación errónea de un altavoz no permitirá disfrutar de sonido envolvente. Tenga en cuenta que colocar los altavoces más cerca de lo necesario provocará un retardo en la emisión del sonido desde el altavoz. En otras palabras, el altavoz sonará como si estuviera muy lejos.

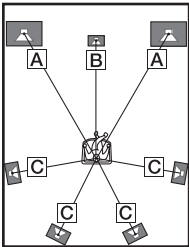

## ■ SUR POS. (Posición de los altavoces de sonido envolvente)

Le permite especificar la ubicación de sus altavoces de sonido envolvente para la correcta implementación de los efectos envolventes en los modos CINEMA STUDIO EX (página 65). Este parámetro no está disponible cuando los altavoces de sonido envolvente se ajustan a “NO” (página 49).

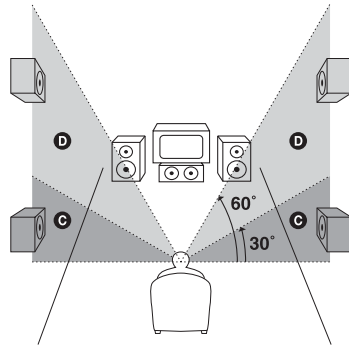
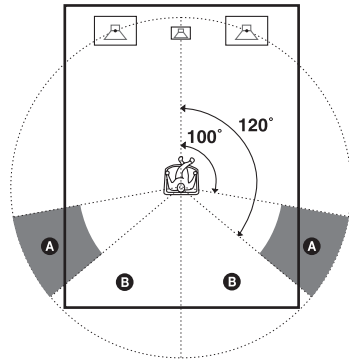

- **SIDE/LO**  
Seleccione esto si la ubicación de sus altavoces de sonido envolvente corresponde con las secciones **A** y **C**.
- **SIDE/HI**  
Seleccione esto si la ubicación de sus altavoces de sonido envolvente corresponde con las secciones **A** y **D**.
- **BEHD/LO**  
Seleccione esto si la ubicación de sus altavoces de sonido envolvente corresponde con las secciones **B** y **C**.
- **BEHD/HI**  
Seleccione esto si la ubicación de sus altavoces de sonido envolvente corresponde con las secciones **B** y **D**.

continúa

## Sugerencia

La posición de los altavoces de sonido envolvente está diseñada especialmente para implementación de los modos CINEMA STUDIO EX. Para otros campos de sonido, la posición de los altavoces no es tan importante.

Esos campos de sonido han sido diseñados con la premisa de que los altavoces de sonido envolvente van a ser ubicados detrás de la posición de escucha, pero la exposición se mantiene bastante consistente aun con los altavoces de sonido envolvente colocados a un ángulo bastante amplio. Sin embargo, si los altavoces están orientados hacia el oyente justo a izquierda y derecha de la posición de escucha, los efectos envolventes no serán claros a menos que se ajusten a "SIDE/LO" o "SIDE/HI". No obstante, cada entorno de escucha tiene muchas variables, como el eco de las paredes, y es posible que obtenga mejores resultados con "BEHD/HI" si sus altavoces están ubicados en un lugar alto por encima de la posición de escucha, aunque estén situados justamente a izquierda y derecha.

Por consiguiente, aunque el resultado pueda ser un ajuste contrario a la explicación de arriba, le recomendamos que reproduzca software codificado con sonido envolvente multicanal y que seleccione el ajuste que ofrezca una buena sensación de espacio y que mejor logre crear un espacio cohesivo entre el sonido envolvente de los altavoces de sonido envolvente y el sonido de los altavoces frontales. Si no está seguro sobre cuál suena mejor, seleccione "BEHD/LO" o "BEHD/HI" y después obtenga el balance apropiado con los parámetros de distancia y los ajustes de nivel de los altavoces.

## ■ CRS. FREQ (frecuencia de cruce de los altavoces)

Le permite ajustar la frecuencia de cruce de graves de los altavoces que se ha ajustado a "SMALL" en el menú SYSTEM. Este parámetro está sólo disponible cuando al menos un altavoz está ajustado a "SMALL".

### Nota

Este parámetro no está disponible cuando "CAL LOAD" se ajusta a "LOAD YES" en el menú A. CAL. En este caso, ajústelo a "LOAD NO".

## ■ DIMMER (Brillo de la pantalla)

Le permite ajustar el brillo en 3 pasos. También puede utilizar DIMMER del receptor.

## Para disfrutar de sonido envolvente

## Para disfrutar de sonido envolvente Dolby Digital y DTS (AUTO FORMAT DIRECT)

El modo Auto Format Direct (A.F.D.) le permite escuchar sonido de mayor fidelidad y seleccionar el modo de decodificación para escuchar un sonido estéreo de 2 canales como sonido multicanal.

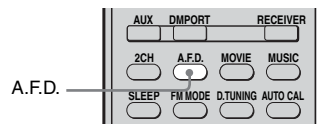

**Pulse A.F.D. varias veces para seleccionar el campo de sonido que desee.**

Para obtener más información, consulte "Tipos de modos A.F.D." (página 63).

## Tipos de modos A.F.D.

Modo de decodificación	Modo A.F.D. [Pantalla]	Audio multicanal después de decodificar	Efecto
(Detección automática)	A.F.D. AUTO [A.F.D. AUTO]	(Detección automática)	Presenta el sonido tal como se grabó o codificó sin añadir efectos envolventes. Sin embargo, este receptor generará una señal de baja frecuencia para la salida en el altavoz potenciador de graves cuando no hay señales LFE.
Dolby Pro Logic	PRO LOGIC [DOLBY PL]	4 canales	Realiza decodificación Dolby Pro Logic. La fuente grabada en formato de 2 canales se decodifica en 4.1 canales.
Dolby Pro Logic II	PRO LOGIC II MOVIE [PLII MV]	5 canales	Realiza decodificación en modo Dolby Pro Logic II Movie. Esta configuración es ideal para las películas codificadas en Dolby Surround. Adicionalmente, este modo puede reproducir sonido en 5.1 canales para ver vídeos de películas recopiadas o antiguas.
	PRO LOGIC II MUSIC [PLII MS]	5 canales	Realiza decodificación en modo Dolby Pro Logic II Music. Esta configuración es ideal para fuentes estéreo normales como CD.
	PRO LOGIC II GAME [PLII GM]	5 canales	Realiza decodificación en modo Dolby Pro Logic II Game. Esta configuración es ideal para software de juegos.
Dolby Pro Logic IIx	PRO LOGIC IIx MOVIE [PLIIX MV]	7 canales	Realiza decodificación en modo Dolby Pro Logic IIx Movie. Esta configuración expande Dolby Pro Logic II Movie o Dolby Digital 5.1 a 7.1 canales discretos de películas.
	PRO LOGIC IIx MUSIC [PLIIX MS]	7 canales	Realiza decodificación en modo Dolby Pro Logic IIx Music. Esta configuración es ideal para fuentes estéreo normales como CD.
	PRO LOGIC IIx GAME [PLIIX GM]	7 canales	Realiza decodificación en modo Dolby Pro Logic IIx Game.
Neo:6	Neo:6 Cinema [NEO6 CIN]	6 canales	Realiza decodificación en modo DTS Neo:6 Cinema.
	Neo:6 Music [NEO6 MUS]	6 canales	Realiza decodificación en modo DTS Neo:6 Music. Esta configuración es ideal para fuentes estéreo normales como CD.
(Multiestéreo)	MULTI STEREO [MULTI ST.]	(Multiestéreo)	Saca señales de 2 canales izquierdo/derecho por todos los altavoces. Sin embargo, es posible que el sonido no salga de determinados altavoces, dependiendo de su configuración.

## Si conecta un altavoz potenciador de graves

Este receptor generará una señal de baja frecuencia para salida al altavoz potenciador de graves cuando no haya señal LFE, que es un efecto sonoro de paso bajo que sale por un altavoz potenciador de graves para una señal de 2 canales. Sin embargo, la señal de baja frecuencia no se genera para “NEO6 CIN” o “NEO6 MUS” cuando todos los altavoces están ajustados a “LARGE”.

### Notas

- Esta función no funciona cuando está seleccionado ANALOG DIRECT.
- DTS Neo:6 no funciona para audio DTS 2CH, el sonido se reproduce como 2 canales.
- La decodificación Dolby Pro Logic IIx no funciona para señales con una frecuencia de muestreo de más de 48 kHz.

### Sugerencia

Cuando entra una señal multicanal solamente se efectúa la decodificación Dolby Pro Logic IIx. Cuando seleccione modos de decodificación distintos de Dolby Pro Logic IIx, saldrá sonido multicanal (codificándose).

## Selección de un campo de sonido preprogramado

Puede aprovechar el sonido envolvente simplemente seleccionando uno de los campos de sonido preprogramados en el receptor. Le llevarán el emocionante y potente sonido de las salas de cine y de conciertos a su propio hogar.

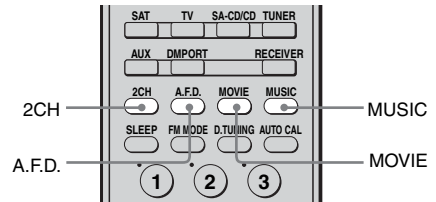

**Pulse MOVIE varias veces para seleccionar un campo de sonido para películas o pulse MUSIC varias veces para seleccionar un campo de sonido para música.**

Para obtener más información, consulte “Tipos de campos de sonido disponibles” (página 65).



## Tipos de campos de sonido disponibles

Campo de sonido para	Campo de sonido [Pantalla]	Efecto
Películas	CINEMA STUDIO EX A <b>DCS</b> [C.ST.EX A]	Reproduce las características del sonido del estudio de producción de películas de Sony Pictures Entertainment "Cary Grant Theater". Es el modo normal, estupendo para ver casi cualquier tipo de película.
	CINEMA STUDIO EX B <b>DCS</b> [C.ST.EX B]	Reproduce las características del sonido del estudio de producción de películas de Sony Pictures Entertainment "Kim Novak Theater". Este modo es ideal para ver películas de ciencia-ficción o de acción con muchos efectos de sonido.
	CINEMA STUDIO EX C <b>DCS</b> [C.ST.EX C]	Reproduce las características de sonido del escenario musical de Sony Pictures Entertainment. Este modo es ideal para ver musicales o películas cuya banda sonora tiene música de orquesta.
Música	PORTABLE AUDIO [PORTABLE]	Reproduce una imagen de sonido nítida mejorada desde su dispositivo de audio portátil. Este modo es ideal para MP3 y otros formatos de música comprimida.
	HALL [HALL]	Reproduce la acústica de una sala de conciertos clásica.
	JAZZ CLUB [JAZZ]	Reproduce la acústica de un club de jazz.
	LIVE CONCERT [CONCERT]	Reproduce la acústica de una sala de conciertos en directo de 300 plazas.
Auriculares*	HEADPHONE 2CH [HP 2CH]	Este modo se selecciona automáticamente si utiliza auriculares cuando se selecciona el modo de 2CH STEREO (página 67)/A.F.D. (página 63). Las fuentes estéreo de 2 canales estándar pasan por alto completamente el procesamiento de campo de sonido y los formatos envolventes multicanal reducen la mezcla a 2 canales.
	HEADPHONE THEATER <b>DCS</b> [HP THEA]	Este modo se selecciona automáticamente al utilizar auriculares cuando el campo de sonido seleccionado es para película/música. Le permite sentir un ambiente como el de una sala mientras escucha a través de un par de auriculares.
	HEADPHONE DIRECT [HP DIR]	Emite las señales analógicas sin procesarlas por el ecualizador, campo de sonido, etc.

\* Sólo podrá seleccionar este campo de sonido si los auriculares están conectados al receptor.

## Acerca de DCS (Digital Cinema Sound)

Los campos de sonido con la marca **DCS** utilizan tecnología DCS.

El DCS es una tecnología de reproducción de sonido exclusiva para el cine en casa desarrollada por Sony, en colaboración con Sony Pictures Entertainment, para disfrutar del emocionante y potente sonido de los cines en casa. Gracias a este “Digital Cinema Sound” desarrollado mediante la integración de un DSP (Digital signal processor) y el análisis de datos, es posible experimentar en casa el campo de sonido ideal alcanzado por los creadores de películas.

## Acerca de los modos CINEMA STUDIO EX

Los modos CINEMA STUDIO EX resultan adecuados para ver DVD (etc.) de películas, con efectos de sonido multicanal. Puede reproducir las características del sonido de un estudio de doblaje de Sony Pictures Entertainment en su propio hogar.

Los modos CINEMA STUDIO EX constan de los tres elementos siguientes.

- **Dimensión virtual múltiple**  
Crea 5 juegos de altavoces virtuales a partir de un único par de altavoces de sonido envolvente real.
- **Emulación de profundidad de pantalla**  
Crea la sensación de que el sonido proviene del interior de la pantalla, como ocurre en las salas de cine.
- **Reverberación tipo estudio**  
Reproduce el tipo de reverberación de las salas de cine.





Los modos CINEMA STUDIO EX integran estos tres elementos al mismo tiempo.

## Notas

- Los efectos que proporcionan los altavoces virtuales pueden aumentar el ruido en la señal de reproducción.
- Cuando escuche con campos de sonido que emplean los altavoces virtuales, no podrá escuchar ningún sonido procedente directamente de los altavoces de sonido envolvente.
- Esta función no responderá en los casos siguientes:
  - Está seleccionado ANALOG DIRECT.
  - Para señales con una frecuencia de muestreo superior a 48 kHz.
  - Las señales multicanal PCM se reciben a través de un toma HDMI IN.
- El modo de decodificación de señal posterior de sonido envolvente no funciona cuando está seleccionado un campo de sonido para películas o música (página 53).
- Cuando uno de los siguientes campos de sonido está seleccionado, no se emite ningún sonido del altavoz de subgraves si todos los altavoces están ajustados a “LARGE” en el menú SYSTEM. Sin embargo, el sonido saldrá por el altavoz potenciador de graves si la señal de entrada digital contiene señales LFE, o si los altavoces de sonido envolvente o frontales están ajustados a “SMALL”.
  - HALL
  - JAZZ CLUB
  - LIVE CONCERT

## Sugerencia

Puede identificar el formato de la codificación del software DVD, etc., mirando el logotipo del paquete.

-  : Discos Dolby Digital
-   : Programas codificados con Dolby Surround
-  : Programas codificados con DTS Digital Surround

## Para desactivar el efecto envolvente para películas/música

Pulse 2CH para seleccionar “2CH ST.” o pulse A.F.D. varias veces para seleccionar “A.F.D. AUTO”.

## Uso de los altavoces frontales solamente (2CH STEREO)

En este modo, el receptor saca el sonido por los altavoces frontales izquierdo/derecho solamente. No hay sonido por el altavoz potenciador de graves.

Las fuentes estéreo de 2 canales estándares pasan por alto completamente el procesamiento de campo de sonido y los formatos envolventes multicanal reducen la mezcla a 2 canales.

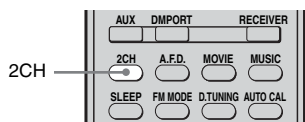

### Pulse 2CH.

#### Nota

Por el altavoz potenciador de graves no sale sonido en el modo 2CH STEREO. Para escuchar fuentes estéreo de 2 canales con los altavoces frontales izquierdo/derecho y el altavoz potenciador de graves, seleccione "A.F.D. AUTO" (página 63).

## Escuchar el sonido sin hacer ningún ajuste (ANALOG DIRECT)

Puede cambiar el audio de la entrada seleccionado a entrada de 2 canales analógicos. Esta función le permitirá disfrutar de fuentes analógicas de alta calidad. Al utilizar esta función, sólo se puede ajustar el volumen y el balance de los altavoces frontales.

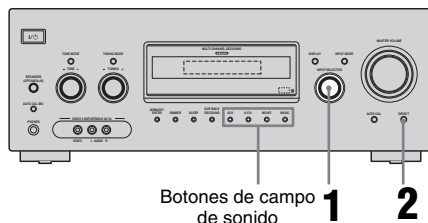

### 1 Gire INPUT SELECTOR en el receptor para seleccionar la entrada que desee escuchar en audio analógico.

También puede utilizar los botones de entrada del mando a distancia.

### 2 Pulse DIRECT en el receptor.

"A.DIRECT" aparece en la pantalla. Sale audio analógico.

### Para cancelar ANALOG DIRECT

Pulse DIRECT en el receptor otra vez.

También es posible pulsar cualquier botón de campo de sonido.

#### Notas

- Cuando estén conectados los auriculares, aparecerá "HP DIR" en la pantalla.
- Esta función no está disponible cuando está seleccionada la entrada DMPOR.

# Reposición de los campos de sonido a sus ajustes iniciales

Asegúrese de utilizar los botones del receptor para esta operación.

**1,2**

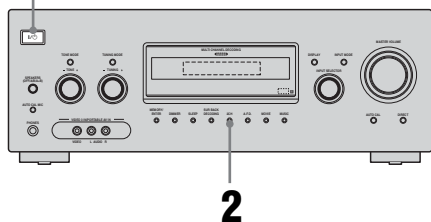

**1** Pulse I/⏻ para apagar el receptor.

**2** Mientras mantiene pulsado 2CH, pulse I/⏻.

“S.F. CLR.” aparece en la pantalla y todos los campos de sonido se reponen a sus ajustes iniciales.

## Operaciones del sintonizador

### Para escuchar la radio FM/AM

Puede escuchar emisiones de FM y AM mediante el sintonizador incorporado. Antes de nada, asegúrese de que ha conectado las antenas de FM y AM al receptor (página 32).

#### Sugerencia

La escala de sintonización para sintonización directa varía en función del código de área mostrado en la tabla siguiente. Para obtener más información sobre los códigos de área, consulte la página 3.

Código de área	FM	AM
CEL, CEK, TW, KR	50 kHz	9 kHz
E2	50 kHz	9 kHz*

\* La escala de sintonización de AM puede cambiarse (página 96)

### Sintonización automática

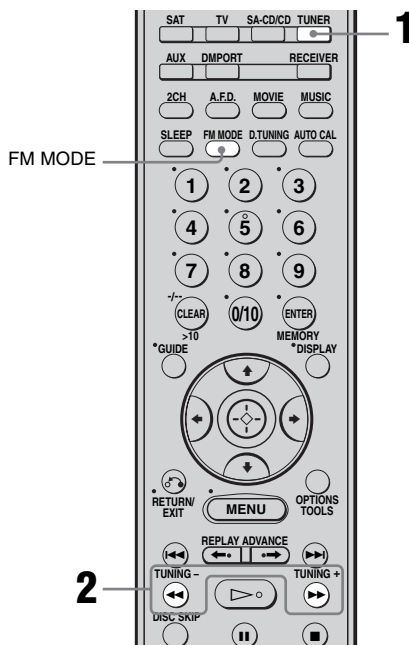

**1** Pulse **TUNER** varias veces para seleccionar la banda **FM** o **AM**.

**2** Pulse **TUNING +** o **TUNING -**.

Pulse **TUNING +** para explorar de abajo arriba; pulse **TUNING -** para explorar de arriba abajo.

El receptor detendrá la exploración cuando reciba una emisora.

## Utilización de los controles del receptor

- 1 Gire **INPUT SELECTOR** para seleccionar la banda **FM** o **AM**.
- 2 Pulse **TUNING MODE** varias veces para seleccionar “**AUTO T.**”.
- 3 Gire **TUNING +/-**.

## En caso de una recepción de FM estéreo mala

Si la recepción de FM estéreo es mala y parpadea “**ST**” en la pantalla, seleccione audio monofónico para lograr un sonido menos distorsionado.

- Para seleccionar el audio monoaural, puede
  - pulsar **FM MODE** varias veces hasta que se ilumine el indicador “**MONO**” de la pantalla.
  - ajustar “**FM MODE**” del menú **TUNER** en “**FM MONO**” (página 55).
- Para regresar al modo estéreo, puede
  - pulsar **FM MODE** varias veces hasta que el indicador “**MONO**” de la pantalla no se ilumine.
  - ajustar “**FM MODE**” del menú **TUNER** en “**FM AUTO**” (página 55).

## Sintonización directa

Introduzca la frecuencia de una emisora directamente mediante los botones numéricos.

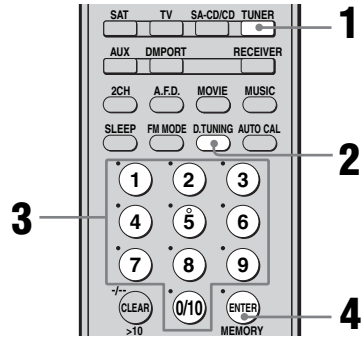

**1** Pulse **TUNER** varias veces para seleccionar la banda **FM** o **AM**.

También puede utilizar **INPUT SELECTOR** del receptor.

**2** Pulse **D.TUNING**.

**3** Pulse los botones numéricos para introducir la frecuencia.

Ejemplo 1: FM 102,50 MHz  
 Seleccione 1 → 0 → 2 → 5 → 0

Ejemplo 2: AM 1 350 kHz  
 Seleccione 1 → 3 → 5 → 0

**4** Pulse **ENTER**.

También puede utilizar **MEMORY/ENTER** del receptor.

### Sugerencia

Si ha sintonizado una emisora de **AM**, ajuste la dirección de la antena cerrada de **AM** para lograr una recepción óptima.

## Si no es posible sintonizar una emisora

Asegúrese de que ha introducido la frecuencia correcta. Si no, repita los pasos 2 a 4. Si aún así no es posible sintonizar una emisora, la frecuencia no se utiliza en su área.

# Presintonización de emisoras de radio

Puede presintonizar hasta 30 emisoras de FM o AM. Después puede sintonizar fácilmente las emisoras que normalmente escucha.

## Presintonización de emisoras de radio

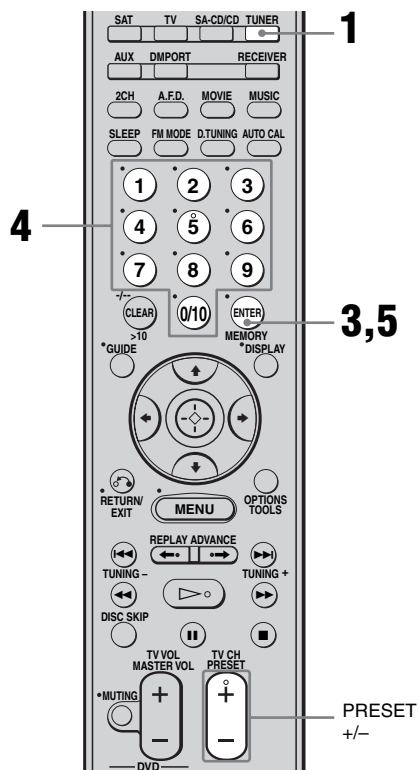

### 1 Pulse TUNER varias veces para seleccionar la banda FM o AM.

También puede utilizar INPUT SELECTOR del receptor.

### 2 Sintonice la emisora que quiera presintonizar con la sintonización automática (página 68) o la sintonización directa (página 69).

Cambie el modo de recepción FM, si es necesario (página 69).

### 3 Pulse MEMORY.

También puede utilizar MEMORY/ENTER del receptor.

“MEMORY” aparece durante unos segundos. Realice los pasos 4 y 5 antes de que se apague “MEMORY”.

### 4 Pulse los botones numéricos para seleccionar un número memorizado.

También puede pulsar PRESET + o PRESET - para seleccionar un número memorizado.

Si “MEMORY” se apaga antes de que seleccione el número de presintonía, comience otra vez desde el paso 3.

### 5 Pulse ENTER.

También puede utilizar MEMORY/ENTER del receptor.

La emisora se almacena en el número de presintonía seleccionado.

Si “MEMORY” se apaga antes de que pulse ENTER, comience otra vez desde el paso 3.

### 6 Repita los pasos 1 a 5 para presintonizar otra emisora.

## Sintonización de emisoras presintonizadas

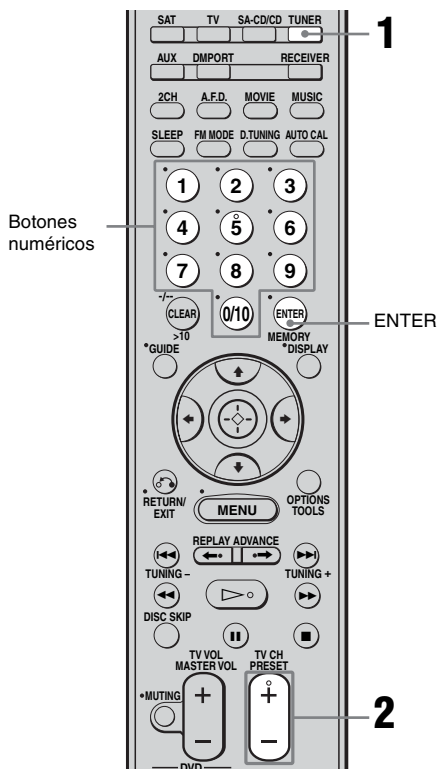

- 1 Pulse **TUNER** varias veces para seleccionar la banda **FM** o **AM**.

- 2 Pulse **PRESET +** o **PRESET -** varias veces para seleccionar la emisora presintonizada que desee.

Cada vez que pulse el botón, podrá seleccionar una emisora presintonizada de la forma siguiente:

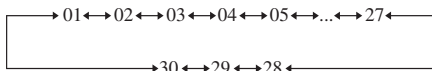

También puede pulsar los botones numéricos para seleccionar la emisora presintonizada que desee. A continuación, pulse **ENTER** para introducir la selección.

## Utilización de los controles del receptor

- 1 Gire **INPUT SELECTOR** para seleccionar la banda **FM** o **AM**.
- 2 Pulse **TUNING MODE** varias veces para seleccionar "PRESET T."
- 3 Gire **TUNING +/-** para seleccionar la emisora presintonizada que desee.

## Designación de emisoras presintonizadas

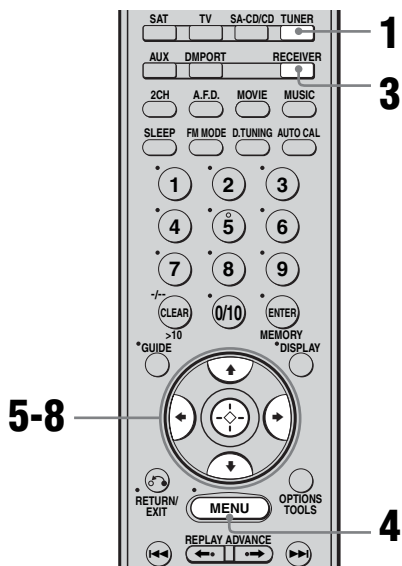

### 1 Pulse TUNER varias veces para seleccionar la banda FM o AM.

También puede utilizar INPUT SELECTOR del receptor.

### 2 Sintonice la emisora presintonizada para la que desee crear un nombre de índice (página 71).

### 3 Pulse RECEIVER.

El indicador RECEIVER se ilumina y se activa el funcionamiento del receptor.

### 4 Pulse MENU.

“1-LEVEL” aparece en la pantalla.

### 5 Pulse $\uparrow/\downarrow$ varias veces para seleccionar “4-TUNER”.

### 6 Pulse $\odot$ o $\rightarrow$ para entrar en el menú.

### 7 Pulse $\uparrow/\downarrow$ varias veces para seleccionar “NAME IN”.

### 8 Pulse $\odot$ o $\rightarrow$ para introducir el parámetro.

El cursor parpadea y puede seleccionar un carácter. Siga el procedimiento ofrecido en “Para crear un nombre de índice” abajo.

## Para crear un nombre de índice

### 1 Utilice $\uparrow/\downarrow/\leftarrow/\rightarrow$ para crear un nombre de índice.

Pulse  $\uparrow/\downarrow$  para seleccionar un carácter, después pulse  $\leftarrow/\rightarrow$  para mover el cursor a la siguiente posición.

### Si ha cometido un error

Pulse  $\leftarrow/\rightarrow$  hasta que parpadee el carácter que quiera cambiar, después pulse  $\uparrow/\downarrow$  para seleccionar el carácter correcto.

### Sugerencias

- Puede seleccionar el tipo de caracteres de la forma siguiente pulsando  $\uparrow/\downarrow$ .  
Alfabeto (mayúsculas)  $\rightarrow$  Números  $\rightarrow$  Símbolos
- Para introducir un espacio en blanco, puede – pulse  $\uparrow/\downarrow$  varias veces hasta que aparezca el espacio en blanco en la pantalla.  
– pulse  $\rightarrow$  sin introducir ningún carácter.

### 2 Pulse $\odot$ para introducir el nombre. El nombre introducido se registra.

### Nota ( Modelos de código de área CEL, CEK solamenta)

Cuando asigna nombre a una emisora RDS y la sintoniza, aparece el nombre del servicio de programa en lugar del nombre introducido. (No se puede cambiar el nombre del servicio de programa. El nombre que introduzca será reemplazado por el nombre del servicio de programa.)



## Uso del sistema de datos por radio (RDS)

### (Modelos de código de área CEL, CEK solamente)

Este receptor también le permite utilizar el RDS (Sistema de datos por radio), que permite a las emisoras de radio enviar información adicional con la señal normal del programa. Puede mostrar la información RDS.

#### Notas

- RDS sólo se puede utilizar para emisoras de FM.
- No todas las emisoras de FM proporcionan el servicio RDS, ni tampoco todas proporcionan el mismo tipo de servicios. Si no está familiarizado con el servicio RDS de su área, solicite información a sus emisoras de radio locales.

## Recepción de emisiones RDS

**Simplemente seleccione una emisora de la banda de FM con la sintonización directa (página 69), sintonización automática (página 68), o presintonía (página 71).**

Cuando sintonice una emisora que ofrezca servicios RDS, se encenderá el indicador “RDS” y aparecerá el nombre de servicio del programa en la pantalla.

#### Nota

El RDS podrá no funcionar correctamente si la emisora que sintoniza no está transmitiendo la señal RDS correctamente o si la intensidad de la señal es débil.

## Mostrar la información RDS

**Mientras esté recibiendo una emisora RDS, pulse DISPLAY varias veces en el receptor.**

Cada vez que pulse el botón, la información RDS cambiará cíclicamente en la pantalla de la forma siguiente:

Nombre de servicio del programa → Frecuencia → Indicación de tipo de programa<sup>a)</sup> → Indicación de radiotexto<sup>b)</sup> → Indicación de hora actual (en modo de sistema de 24 horas) → Campo de sonido aplicado actualmente

<sup>a)</sup> Tipo de programa que se está emitiendo.

<sup>b)</sup> Mensajes de texto enviados por la emisora RDS.

#### Notas

- Si hay un comunicado de emergencia de las autoridades gubernamentales, “ALARM” parpadeará en la pantalla.
- El mensaje se desplaza por la pantalla si consta de 9 caracteres o más.
- Si una emisora no ofrece un servicio RDS particular, aparecerá “NO XXXX” (tal como “NO TEXT”) en la pantalla.

## Descripción de los tipos de programa

Indicación de tipo de programa	Descripción
NEWS	Programas de noticias
AFFAIRS	Programas sobre temas que amplían las noticias de actualidad
INFO	Programas que ofrecen información sobre un amplio espectro de temas, incluidos asuntos del consumidor y consejo médico
SPORT	Programas deportivos
EDUCATE	Programas educacionales, como los que ofrecen consejos y los que enseñan procedimientos y manualidades
DRAMA	Radionovelas y seriales
CULTURE	Programas sobre cultura nacional o regional, como idiomas y de interés social
SCIENCE	Programas sobre ciencias naturales y tecnología
VARIED	Otros tipos de programas como entrevistas a personalidades, concursos y comedias
POP M	Programas de música popular
ROCK M	Programas de música rock
EASY M	Música ligera
LIGHT M	Música instrumental, vocal y coral
CLASSICS	Composiciones de grandes orquestas, música de cámara, ópera, etc.
OTHER M	Música que no encaja en ninguna de las categorías de arriba, como Rhythm & Blues o Reggae
WEATHER	El tiempo
FINANCE	Informes de la bolsa y el comercio, etc.
CHILDREN	Programas infantiles
SOCIAL	Programas sobre gente y cosas que les afectan
RELIGION	Programas de contenido religioso

Indicación de tipo de programa	Descripción
PHONE IN	Programas en los que los radioyentes expresan sus opiniones por teléfono o en un foro público
TRAVEL	Programas sobre viajes. No para anuncios que se localizan mediante TP/TA.
LEISURE	Programas sobre actividades de recreación como jardinería, pesca, cocina, etc.
JAZZ	Programas de jazz
COUNTRY	Programas de música country
NATION M	Programas sobre música popular del país o región
OLDIES	Programas de música de temas clásicos
FOLK M	Programas de música folclórica
DOCUMENT	Temas de investigación
NONE	Cualquier programación no definida anteriormente

# Cambio entre audio digital y analógico (INPUT MODE)

Puede seleccionar el ajuste del modo de entrada de audio cuando conecte dispositivos a ambas tomas de entrada de audio digital y analógica del receptor.

## 1 Gire INPUT SELECTOR del receptor para seleccionar la entrada.

También puede utilizar los botones de entrada del mando a distancia.

## 2 Pulse INPUT MODE varias veces del receptor para seleccionar el modo de entrada de audio.

El modo seleccionado de entrada de audio aparece en la pantalla.

## Modos de entrada de audio

### ■ AUTO IN

Da prioridad a las señales de audio digitales cuando hay ambas conexiones digital y analógica. Si no hay señales de audio digital, se seleccionan las analógicas.

### ■ HDMI IN

Especifica la entrada de señales de audio a la toma HDMI.

### ■ COAX IN

Especifica la entrada de señales de audio a la toma DIGITAL COAXIAL.

### ■ OPT IN

Especifica las señales de audio digital de entrada a la toma DIGITAL OPTICAL.

### ■ ANALOG

Especifica las señales de audio analógicas de entrada a las tomas AUDIO IN (L/R).

#### Notas

- Es posible que algunos modos de entrada de audio no se establezcan dependiendo de la entrada.
- Cuando está seleccionada la función ANALOG DIRECT, la entrada de audio se ajusta automáticamente a "ANALOG" y no puede seleccionar otros modos.

# Escuchar sonido digital desde otras entradas (DIGITAL ASSIGN)

Puede reasignar entrada de audio digital que tenga señales OPTICAL o COAXIAL (VIDEO 1 IN, VIDEO 2/BD IN, DVD IN, SAT IN, SA-CD/CD/CD-R IN) a otra entrada cuando no estén en uso en ese momento.

Por ejemplo, para emitir la fuente de sonido para un reproductor de DVD utilizando una toma OPTICAL IN en el receptor, a continuación:

- Conecte la toma de salida óptica del reproductor de DVD a la toma OPTICAL VIDEO 2/BD IN del receptor.
- Asigne "VD2 OPT" a "DVD" en el ajuste DIGITAL ASSIGN.

## 1 Pulse RECEIVER.

El indicador RECEIVER se ilumina y se activa el funcionamiento del receptor.

## 2 Pulse MENU.

"1-LEVEL" aparece en la pantalla.

## 3 Pulse varias veces para seleccionar "5-AUDIO".

## 4 Pulse o para entrar en el menú.

## 5 Pulse varias veces para seleccionar "D. ASSIGN".

## 6 Pulse o para introducir el parámetro.

## 7 Pulse varias veces para seleccionar la entrada de audio digital que desee reasignar (por ejemplo, "VD2 OPT").

## 8 Pulse o para introducir su selección.

## 9 Pulse varias veces para seleccionar la entrada que desee que seleccione la entrada de audio digital en el paso 7 para reasignarla (por ejemplo, "VD2-DVD").

Si una entrada se cambia a "DVD", el sonido del reproductor DVD también se convertirá en sonido digital a través de la toma OPTICAL VIDEO 2/BD IN. La entrada a la que la puede reasignar varía para cada entrada de audio digital. Para obtener más detalles, consulte "Entradas asignables para entradas de audio digital" (página 77).

## Para volver a la pantalla anterior

Pulse .

## Entradas asignables para entradas de audio digital

El ajuste inicial se marca con un subrayado.

Entrada de audio digital [Pantalla]	Entradas asignables	Pantalla
VIDEO 1 OPTICAL [VD1 OPT]	VIDEO 1	<u>VD1-VD1</u>
	VIDEO 3	VD1-VD3
	DVD	VD1-DVD
	TV	VD1-TV
	SA-CD/CD	VD1-CD
VIDEO 2/BD OPTICAL [VD2 OPT]	VIDEO 2	<u>VD2-VD2</u>
	VIDEO 3	VD2-VD3
	DVD	VD2-DVD
	TV	VD2-TV
	SA-CD/CD	VD2-CD
DVD COAXIAL [DVD COAX]	VIDEO 1	DVD-VD1
	VIDEO 2	DVD-VD2
	VIDEO 3	DVD-VD3
	DVD	<u>DVD-DVD</u>
	SAT	DVD-SAT
	TV	DVD-TV
SAT OPTICAL [SAT OPT]	VIDEO 3	SAT-VD3
	DVD	SAT-DVD
	SAT	<u>SAT-SAT</u>
	TV	SAT-TV
	SA-CD/CD	SAT-CD
SA-CD/CD/ CD-R COAXIAL [CD COAX]	VIDEO 1	CD-VD1
	VIDEO 2	CD-VD2
	VIDEO 3	CD-VD3
	SAT	CD-SAT
	TV	CD-TV
	SA-CD/CD	<u>CD-CD</u>

### Notas

- No puede reasignar más de una entrada de audio digital a la misma entrada.
- No puede utilizar entradas de audio digital para la entrada original cuando se reasigna a otra entrada.
- Cuando reasigna la entrada de audio digital, el ajuste INPUT MODE cambiará automáticamente (página 75).
- No puede reasignar la entrada digital de audio a TUNER, AUX y la entrada DMPORT.

## Disfrutando de DIGITAL MEDIA PORT (DMPORT)

### DIGITAL MEDIA PORT (DMPORT)

DIGITAL MEDIA PORT (DMPORT) permite disfrutar del sonido procedente de un sistema de red como, por ejemplo, una fuente de audio portátil o un ordenador.

Para disfrutar del sonido de un dispositivo conectado en el receptor, conéctelo a través del adaptador DIGITAL MEDIA PORT (no suministrado).

Para obtener más información, consulte el manual de instrucciones suministrado con el adaptador DIGITAL MEDIA PORT.

### Notas

- No conecte un adaptador distinto al DIGITAL MEDIA PORT.
- No conecte ni desconecte el adaptador DIGITAL MEDIA PORT mientras el receptor esté encendido.
- Según el adaptador DIGITAL MEDIA PORT, es posible que la salida de vídeo no pueda producirse.
- Los adaptadores DIGITAL MEDIA PORT se comercializan en determinadas áreas.

## Conexión del adaptador DIGITAL MEDIA PORT

Es posible escuchar el sonido del dispositivo conectado a través del adaptador DIGITAL MEDIA PORT a la toma DMPORT del receptor.

Para ver las imágenes en la pantalla del televisor, conecte la salida de vídeo del adaptador DIGITAL MEDIA PORT al receptor.

Para visualizar las imágenes, vaya a “Visualización de un dispositivo conectado mediante la conexión DMPORT” en la página 79.

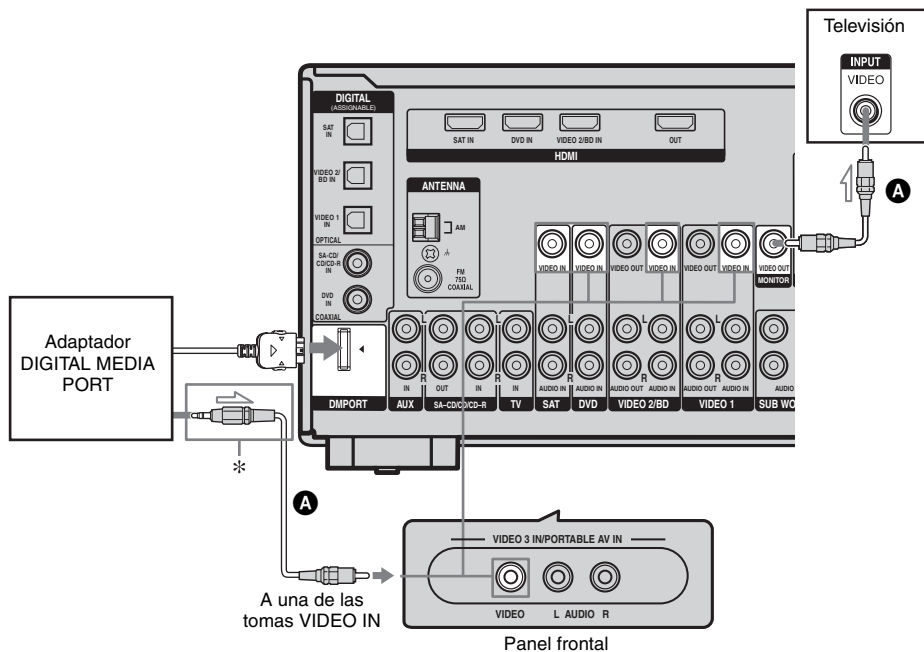

\* El tipo de conector varía dependiendo del adaptador DIGITAL MEDIA PORT.

Para obtener más información, consulte el manual de instrucciones suministrado con el adaptador DIGITAL MEDIA PORT.

**A** Cable de vídeo (no suministrado)

## Para extraer el adaptador DIGITAL MEDIA PORT de la toma DMPORT

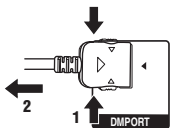

Mantenga presionado el conector por ambos lados y extráigalo.

## Notas

- Al conectar el adaptador DIGITAL MEDIA PORT, asegúrese de que el conector se inserta con la marca de flecha orientada hacia la marca de flecha de la toma de DMPORT.
- Asegúrese de realizar las conexiones DMPORT firmemente e inserte el conector recto.
- Vaya con cuidado al manipular el receptor, ya que el conector del adaptador DIGITAL MEDIA PORT es frágil.

## Escuchar un dispositivo de un dispositivo conectado mediante la conexión DMPORT

### 1 Pulse DMPORT.

También puede utilizar INPUT SELECTOR del receptor para seleccionar "DMPORT".

### 2 Inicie la reproducción en el dispositivo conectado.

El sonido se reproduce en el receptor. Para obtener más información, consulte el manual de instrucciones suministrado con el adaptador DIGITAL MEDIA PORT.

## Visualización de un dispositivo conectado mediante la conexión DMPORT

Debe asignar la entrada de vídeo compuesto a la entrada DMPORT para poder ver las imágenes en la pantalla del televisor.

### 1 Pulse RECEIVER.

El indicador RECEIVER se ilumina y se activa el funcionamiento del receptor.

### 2 Pulse MENU.

"1-LEVEL" aparece en la pantalla.

### 3 Pulse $\uparrow/\downarrow$ varias veces para seleccionar "6-VIDEO".

### 4 Pulse $\odot$ o $\rightarrow$ para entrar en el menú.

### 5 Pulse $\uparrow/\downarrow$ varias veces para seleccionar "DMPORT V.".

### 6 Pulse $\odot$ o $\rightarrow$ para introducir el parámetro.

### 7 Pulse $\uparrow/\downarrow$ varias veces para seleccionar la entrada vídeo compuesto que desea asignar a la entrada DMPORT.

Ajuste inicial: -NONE

Las entradas de vídeo compuesto que pueden asignarse son VIDEO 1, VIDEO 2, VIDEO 3, DVD y las entradas SAT.

Por ejemplo, seleccione "-VIDEO 1". Al pulsar DMPORT, las imágenes del dispositivo conectado a la toma VIDEO 1 VIDEO IN mediante el adaptador DIGITAL MEDIA PORT, aparecen en la pantalla del televisor.

### Para volver a la pantalla anterior

Pulse  $\leftarrow$ .

### Notas

- Según el tipo de adaptador DIGITAL MEDIA PORT, podrá controlar el dispositivo conectado mediante el mando a distancia. Para obtener más información sobre el funcionamiento de los botones del mando a distancia, consulte la página 10.
- Asegúrese de que ha realizado la conexión de vídeo del adaptador DIGITAL MEDIA PORT al receptor (página 78).
- Asegúrese de que ha conectado la toma MONITOR VIDEO OUT del receptor al televisor (página 78).
- Según el adaptador DIGITAL MEDIA PORT, es posible que la salida de vídeo no pueda producirse.

### Sugerencia

Al escuchar MP3 u otros formatos de música comprimida con una fuente de audio portátil, puede mejorar el sonido. Pulse MUSIC varias veces para seleccionar "PORTABLE" (página 64).

## Designación de entradas

Puede introducir un nombre de hasta 8 caracteres para entradas y mostrarlo en la pantalla del receptor.

Esto resulta útil para poner asignar a las tomas los nombres de los dispositivos que tengan conectados.

### 1 Pulse uno de los botones de entrada para seleccionar la entrada para la que desea crear un nombre de índice.

También puede utilizar INPUT SELECTOR del receptor.

### 2 Pulse RECEIVER.

El indicador RECEIVER se ilumina y se activa el funcionamiento del receptor.

### 3 Pulse MENU.

“1-LEVEL” aparece en la pantalla.

### 4 Pulse $\uparrow/\downarrow$ varias veces para seleccionar “5-AUDIO” o “6-VIDEO”.

### 5 Pulse $\odot$ o $\rightarrow$ para entrar en el menú.

### 6 Pulse $\uparrow/\downarrow$ para seleccionar “NAME IN”.

### 7 Pulse $\odot$ o $\rightarrow$ para introducir el parámetro.

El cursor parpadea y puede seleccionar un carácter. Siga el procedimiento ofrecido en “Para crear un nombre de índice” (página 72).

## Cambio de información en la pantalla

Puede comprobar el campo de sonido, etc., cambiando la información de la pantalla. Asegúrese de utilizar los botones del receptor para esta operación.

### Pulse DISPLAY varias veces.

Cada vez que pulse el botón, la información en la pantalla cambiará cíclicamente de la forma siguiente:

### Todas las entradas excepto las bandas FM y AM

Nombre de índice de la entrada<sup>a)</sup> → Entrada seleccionada → Campo de sonido aplicado actualmente

### Bandas FM y AM

Nombre de servicio del programa<sup>b)</sup> o nombre de la emisora presintonizada<sup>a)</sup> → Frecuencia → Indicación de tipo de programa<sup>b)</sup> → Indicación de radiotexto<sup>b)</sup> → Indicación de hora actual (en modo de sistema de 24 horas)<sup>b)</sup> → Campo de sonido aplicado actualmente

<sup>a)</sup>El nombre de índice solamente aparecerá cuando haya asignado uno a la entrada o emisora presintonizada (página 72, 80). El nombre de índice no aparecerá cuando solamente se hayan introducido espacios en blanco, o si es igual que el nombre de entrada.

<sup>b)</sup>Sólo durante recepción RDS (Modelos de código de área CEL, CEK solamente) (página 73).

### Nota

Es posible que no se visualicen caracteres o marcas de algunos idiomas.



## Uso del temporizador para dormir

Puede programar el receptor para que se apague automáticamente a una hora especificada.

### **Pulse SLEEP varias veces con el receptor encendido.**

Cada vez que pulse el botón, la información en la pantalla cambiará cíclicamente de la forma siguiente:

2-00-00 → 1-30-00 → 1-00-00 → 0-30-00  
→ OFF

Cuando el temporizador para dormir está activado, la pantalla se atenúa.

### **Nota**

Si pulsa cualquier botón del mando a distancia o del receptor después de que se atenúe la pantalla, ésta se iluminará. Transcurridos unos segundos, la pantalla se atenuará de nuevo si no pulsa ningún botón.

### **Sugerencia**

Para comprobar el tiempo restante hasta apagarse el receptor, pulse SLEEP. Aparece el tiempo restante en la pantalla. Si vuelve a pulsar SLEEP, el temporizador para dormir se cancelará.

## Grabación con el receptor

### Grabación en discos CD-R

Puede grabar en un disco CD-R mediante el receptor. Consulte el manual de instrucciones suministrado con la grabadora de CD.

### **1 Pulse uno de los botones de entrada para seleccionar el dispositivo de reproducción.**

También puede utilizar INPUT SELECTOR del receptor.

### **2 Prepare el dispositivo de reproducción para la reproducción.**

Por ejemplo, sintonice la emisora de radio que desea grabar (página 68).

### **3 Prepare el dispositivo de grabación.**

Inserte un disco CD-R en blanco en la grabadora de CD y ajuste el nivel de grabación.

### **4 Comience a grabar en el dispositivo de grabación, después comience la reproducción en el dispositivo de reproducción.**

### **Nota**

Los ajustes de sonido no afectan a la salida de señal de las tomas SA-CD/CD/CD-R OUT.

## Grabación en un medio de grabación

Puede grabar desde un dispositivo de vídeo con el receptor. Consulte el manual de instrucciones suministrado con su dispositivo de grabación.

### **1 Pulse uno de los botones de entrada para seleccionar el dispositivo de reproducción.**

También puede utilizar INPUT SELECTOR del receptor.

### **2 Prepare el dispositivo de reproducción para la reproducción.**

Por ejemplo, inserte una cinta de vídeo que quiera copiar en la videogradora.

### **3 Prepare el dispositivo de grabación.**

Inserte una cinta de vídeo virgen, etc. en el dispositivo de grabación (conectado a toma VIDEO 1 OUT o VIDEO 2/BD OUT) para grabación.

### **4 Comience a grabar en la dispositivo de grabación, después comience la reproducción en el dispositivo de reproducción.**

#### **Notas**

- Algunas fuentes contienen protección contra copia para impedir la grabación. En este caso, es posible que no pueda grabar desde la fuente.
- Cuando esté seleccionada la entrada DMPORT y hay asignado la entrada VIDEO 1 o VIDEO 2 a la entrada DMPORT, no se emitirán señales de vídeo desde la toma VIDEO 1 VIDEO OUT o VIDEO 2/BD VIDEO OUT.

## Uso del mando a distancia

### **Programación del mando a distancia**

Puede programar el mando a distancia para que controle los dispositivos de otros fabricantes. Para ello, debe cambiar el código. Una vez memorizadas las señales de control, podrá utilizar dichos dispositivos como parte del sistema.

Además, puede programar el mando a distancia para controlar dispositivos de Sony que el mando a distancia no puede controlar. Tenga en cuenta que el mando a distancia sólo puede controlar dispositivos que acepten señales de control inalámbricas por infrarrojos.

#### **1 Pulse RM SET UP.**

El indicador RM SET UP parpadea lentamente.

#### **2 Pulse el botón de entrada correspondiente al dispositivo que desea controlar.**

Por ejemplo, si desea controlar un reproductor de CD, pulse SA-CD/CD. El indicador RM SET UP se ilumina.

#### **3 Pulse los botones numéricos para introducir el código numérico (o uno de los códigos si hay más de uno) correspondiente al dispositivo que desea controlar y a su fabricante (excepto el televisor).**

Consulte las tablas de la página 84–87 para obtener más información sobre los códigos numéricos correspondientes al dispositivo y a su fabricante (el primero y los dos últimos dígitos del código numérico indican la categoría y el fabricante, respectivamente).

## 4 Pulse ENTER.

Tras verificar el código numérico, el indicador RM SET UP parpadeará dos veces lentamente y el mando a distancia saldrá automáticamente del modo de programación.

## 5 Repita los pasos 1 a 4 para controlar otros dispositivos.

### Notas

- El indicador se apagará cuando se pulse un botón válido.
- En el paso 2, si pulsa varios botones de entrada, sólo será válido el último botón que haya pulsado.
- En el paso 2, si pulsa TUNER, podrá programar únicamente el botón que controla el sintonizador (página 87).
- En el paso 3, si pulsa un botón de entrada, se seleccionará la nueva entrada y el proceso de programación se reiniciará desde el paso 3.
- En los códigos numéricos, sólo son válidos los tres últimos números introducidos.

## Programación del mando a distancia para controlar un televisor

### 1 Pulse RM SET UP.

El indicador RM SET UP parpadea lentamente.

### 2 Pulse TV.

3 Pulse los botones numéricos para introducir el código numérico (o uno de los códigos si hay más de uno) correspondiente al televisor. Para obtener más detalles, consulte la página 86.

### 4 Pulse ENTER.

Tras verificar el código numérico, el indicador RM SET UP parpadeará dos veces lentamente y el mando a distancia saldrá automáticamente del modo de programación.

## Para cancelar la programación

Pulse RM SET UP durante la realización de cualquiera de los pasos. El indicador RM SET UP parpadea rápidamente cinco veces. El mando a distancia sale automáticamente del modo de programación.

## Para activar la entrada después de la programación

Pulse el botón programado para activar la entrada deseada.

## Si la programación no se realiza correctamente, compruebe lo siguiente:

- Si el indicador no se enciende en el paso 1, significa que las pilas están gastadas. Sustituya ambas pilas.
- Si el indicador parpadea rápidamente 5 veces seguidas durante la introducción del código numérico, indica que se ha producido un error. Vuelva a empezar desde el paso 1.

## Para borrar la memoria del mando a distancia

Si desea borrar todos los elementos programados, lleve a cabo los siguientes pasos para restablecer los ajustes de fábrica del mando a distancia.

## Mientras mantiene pulsado MASTER VOL -, mantenga pulsado I/⏻ y, a continuación pulse AV I/⏻.

El indicador parpadeará 3 veces y, a continuación, se apagará.

## Códigos numéricos correspondientes al dispositivo y fabricante del dispositivo

Utilice los códigos numéricos que aparecen en las tablas siguientes para controlar los dispositivos de otros fabricantes y los dispositivos de Sony que el mando a distancia no puede controlar habitualmente. Puesto que la señal del mando a distancia que acepta un dispositivo varía según el modelo y el año de fabricación, es posible que algunos dispositivos tengan asignado más de un código numérico. Si no puede programar el mando a distancia con un código, inténtelo con otro.

## Notas

- Los códigos numéricos se basan en la información más reciente disponible para cada marca. Sin embargo, es posible que su dispositivo no responda a uno o varios de los códigos.
- Es posible que no pueda utilizar todos los botones de entrada de este mando a distancia con su dispositivo.

## Para controlar un reproductor de CD

Fabricante	Código(s)
SONY	101, 102, 103
DENON	104, 123
JVC	105, 106, 107
KENWOOD	108, 109, 110
MAGNAVOX	111, 116
MARANTZ	116
ONKYO	112, 113, 114
PANASONIC	115
PHILIPS	116
PIONEER	117
TECHNICS	115, 118, 119
YAMAHA	120, 121, 122

## Para controlar una pletina de DAT

Fabricante	Código(s)
SONY	203
PIONEER	219

## Para controlar una pletina de MD

Fabricante	Código(s)
SONY	301
DENON	302
JVC	303
KENWOOD	304

## Para controlar una pletina de casete

Fabricante	Código(s)
SONY	201, 202
DENON	204, 205
KENWOOD	206, 207, 208, 209
NAKAMICHI	210
PANASONIC	216
PHILIPS	211, 212
PIONEER	213, 214
TECHNICS	215, 216
YAMAHA	217, 218

## Para controlar una reproductor de LD

Fabricante	Código(s)
SONY	601, 602, 603
PIONEER	606

## Para controlar un reproductor de CD de vídeo

Fabricante	Código(s)
SONY	605

## Para controlar una videgrabadora

Fabricante	Código(s)
SONY	701, 702, 703, 704, 705, 706
AIWA*	710, 750, 757, 758
AKAI	707, 708, 709, 759
BLAUPUNKT	740
EMERSON	711, 712, 713, 714, 715, 716, 750
FISHER	717, 718, 719, 720
GENERAL ELECTRIC (GE)	721, 722, 730
GOLDSTAR/LG	723, 753
GRUNDIG	724
HITACHI	722, 725, 729, 741
ITT/NOKIA	717
JVC	726, 727, 728, 736
MAGNAVOX	730, 731, 738
MITSUBISHI/MGA	732, 733, 734, 735
NEC	736
PANASONIC	729, 730, 737, 738, 739, 740
PHILIPS	729, 730, 731
PIONEER	729
RCA/PROSCAN	722, 729, 730, 731, 741, 747
SAMSUNG	742, 743, 744, 745
SANYO	717, 720, 746
SHARP	748, 749
TELEFUNKEN	751, 752
TOSHIBA	747, 756
ZENITH	754

\* Si la videgrabadora de AIWA no funciona aunque introduzca el código de AIWA, pruebe con el código de Sony.

## Para controlar un reproductor de DVD

Fabricante	Código(s)
SONY	401, 402, 403
BROKSONIC	424
DENON	405
HITACHI	416
JVC	415, 423
MITSUBISHI	419
ORITRON	417
PANASONIC	406, 408, 425
PHILIPS	407
PIONEER	409, 410
RCA	414
SAMSUNG	416, 422
TOSHIBA	404, 421
ZENITH	418, 420

## Para controlar una grabadora de DVD

Fabricante	Código(s)
SONY	403

## Para controlar un televisor

Fabricante	Código(s)
SONY	501, 502
AIWA	536, 539, 501
AKAI	503
AOC	503
CENTURION	566
CORONADO	517
CURTIS-MATHES	503, 551, 566, 567
DAYTRON	517, 566
DAEWOO	504, 505, 506, 507, 515, 544
FISHER	508, 545
FUNAI	548
FUJITSU	528
GOLDSTAR/LG	503, 512, 515, 517, 534, 544, 556, 568
GRUNDIG	511, 533, 534
HITACHI	513, 514, 515, 544, 557, 503, 519, 517, 571
ITT/NOKIA	521, 522
J.C.PENNY	503, 510, 566
JVC	516, 552
KMC	517
MAGNAVOX	503, 518, 544, 515, 517, 566
MARANTZ	527
mitsubishi/MGA	503, 519, 527, 544, 566, 568
NEC	503, 520, 544, 554, 517, 540, 566
NORDMENDE	530, 558
NOKIA	521, 522, 573, 575
PANASONIC	509, 524, 553, 559, 572
PHILIPS	515, 518, 557, 570, 571
PHILCO	503, 504, 514, 517, 518
PIONEER	509, 525, 526, 540, 551, 555
PORTLAND	503
QUASAR	509, 535

Fabricante	Código(s)
RADIO SHACK	503, 510, 527, 565, 567
RCA/PROSCAN	510, 523, 529, 544, 503
SAMSUNG	503, 515, 531, 532, 534, 544, 556, 557, 517, 562, 563, 566, 569
SAMPO	566
SABA	547, 537, 549, 558, 530
SANYO	508, 545, 546, 560, 567
SCOTT	503, 566
SEARS	517, 510, 508, 503, 518, 551
SHARP	535, 550, 517, 561, 565
SYLVANIA	503, 518, 566
THOMSON	530, 537, 547, 549
TOSHIBA	535, 539, 540, 541, 551
TELEFUNKEN	537, 538, 547, 549, 558, 530
TEKNIKA	517, 518, 567
WARDS	503, 517, 566
YORK	566
ZENITH	542, 543, 567
GE	509, 510, 503, 544
LOEWE	515, 534, 556

## Para controlar un sintonizador vía satélite

Fabricante	Código(s)
SONY	801, 802, 803, 804, 824, 825, 865
AMSTRAD	845, 846
BskyB	862
GENERAL ELECTRIC (GE)	866
GRUNDIG	859, 860
HUMAX	846, 847
THOMSON	857, 861, 864
PACE	848, 849, 850, 852, 862, 863, 864
PANASONIC	818, 855
PHILIPS	856, 857, 858, 859, 860, 864, 874
NOKIA	851, 853, 854, 864
RCA/PROSCAN	866, 871
BITA/HITACHI	868
HUGHES	867
JVC/EchoStar/Dish Network	873
MITSUBISHI	872
SAMSUNG	875
TOSHIBA	869, 870

## Para controlar el decodificador

Fabricante	Código(s)
SONY	821, 822, 823
HAMLIN/REGAL	836, 837, 838, 839, 840
JERROLD/G.I./MOTOROLA	806, 807, 808, 809, 810, 811, 812, 813, 814, 819
JERROLD	830, 831
OAK	841, 842, 843
PANASONIC	816, 826, 832, 833, 834, 835
PHILIPS	830, 831
PIONEER	828, 829
RCA	805
SCIENTIFIC ATLANTA	815, 816, 817
TOCOM/PHILIPS	830, 831
ZENITH	826, 827

## Para controlar un sintonizador

Fabricante	Código(s)
SONY	002, 005

## Para controlar una grabadora de discos Blu-ray

Fabricante	Código(s)
SONY	310, 311, 312

## Para controlar una consola PSX

Fabricante	Código(s)
SONY	313, 314, 315

## Para controlar un DVD/VHS COMBO

Fabricante	Código(s)
SONY	411

## Para controlar un DVD/HDD COMBO

Fabricante	Código(s)
SONY	403

# Glosario

### ■ Componente de vídeo

Formato para transmitir información de la señal de vídeo que consiste en tres señales separadas: luminancia Y, crominancia Pb y crominancia Pr. Las imágenes de alta calidad, como las de un DVD-vídeo o imágenes HDTV, se transmiten más fielmente. Las tres tomas están codificadas en color verde, azul y rojo.

### ■ Dolby Digital

Tecnología de codificación/decodificación de audio digital desarrollada por Dolby Laboratories, Inc. Consiste en los canales frontales (izquierdo/derecho), central, de sonido envolvente (izquierdo/derecho) y potenciador de graves. Es un estándar de audio designado para DVD-vídeo y también conocido como envolvente de 5.1 canales. Como la información envolvente se graba y reproduce en estéreo, se obtiene un sonido más realista y de mayor presencia que con Dolby surround.

### ■ Dolby Digital Surround EX

Tecnología acústica desarrollada por Dolby Laboratories, Inc. La información posterior de sonido envolvente se bifurca en los canales de sonido envolvente izquierdo y derecho normales para poder reproducir el sonido en 6.1 canales. Especialmente las escenas en movimiento, se recrean con un campo de sonido más dinámico y realista.

### ■ Dolby Pro Logic II

Esta tecnología convierte el audio grabado en 2 canales estéreo a 5.1 canales para reproducirlo. Hay un modo MOVIE para películas y un modo MUSIC para fuentes estéreo como música. Las películas antiguas codificadas en el formato estéreo tradicional se pueden realzar con el sonido envolvente de 5.1 canales.

### ■ Dolby Pro Logic IIx

Tecnología para reproducción de 7.1 canales (o 6.1 canales). Junto con audio codificado en Dolby Digital Surround EX, se puede reproducir audio Dolby Digital codificado de 5.1 en 7.1 canales (o 6.1 canales). Además, el contenido existente grabado en estéreo también se puede reproducir en 7.1 canales (o 6.1 canales).

### ■ Dolby Surround (Dolby Pro Logic)

Tecnología de procesamiento de audio desarrollada por Dolby Laboratories, Inc. La información envolvente central y mono se reparte en dos canales estéreo. Cuando se reproduce, el audio se decodifica y sale en sonido envolvente de 4 canales. Se trata del método de procesamiento de audio más común para DVD-vídeo.

### ■ DTS 96/24

Formato de señal digital de gran calidad de sonido. Graba audio a una frecuencia de muestreo y velocidad en bits de 96 kHz/24 bits que es la más alta posible para DVD-vídeo. El número de canales de reproducción varía en función del software.

### ■ DTS Digital Surround

Tecnología de codificación/decodificación de audio digital para salas de cine desarrollada por DTS, Inc. Comprime el audio menos que Dolby Digital, ofreciendo una reproducción de sonido de mayor calidad.

### ■ DTS-ES

Formato para reproducción de 6.1 canales con información posterior de sonido envolvente. Hay dos modos, "Discrete 6.1" que graba todos los canales independientemente y "Matrix 6.1" que reparte el canal posterior de sonido envolvente entre los canales de sonido envolvente izquierdo y derecho. Resulta ideal para reproducir bandas sonoras de largometrajes.



## ■ DTS Neo:6

Esta tecnología convierte el audio grabado en 2 canales estéreo a 6.1 canales para reproducirlo. Hay dos modos de seleccionar de acuerdo con la fuente de reproducción o su preferencia, CINEMA para películas y MUSIC para fuentes estéreo como música.

## ■ Frecuencia de muestreo

Para convertir audio analógico a digital, se deben cuantificar datos analógicos. Este proceso se denomina muestreo, y el número de veces por segundo que se cuantifican los datos analógicos se conoce como frecuencia de muestreo. Un CD de música normal almacena datos cuantificados a 44 100 veces por segundo, que se expresa como frecuencia de muestreo de 44,1 kHz. En general, una frecuencia de muestreo más alta significa una mejor calidad de sonido.

## ■ HDMI (Interfaz multimedia de alta definición)

HDMI es una interfaz que admite vídeo y audio en una única conexión digital. La conexión HDMI transmite señales de vídeo de definición estándar y alta, y señales de audio multicanal a dispositivos de vídeo y audio, como televisores equipados con HDMI, en formato digital sin degradación. La especificación HDMI admite HDCP (High-bandwidth Digital Contents Protection, Protección de contenido digital de alto ancho de banda), una tecnología de protección contra copia con tecnología de codificación para señales de vídeo digital incorporada.

## ■ TSP (Time Stretched Pulse)

Una señal TSP es una señal de medición precisa que utiliza energía de impulso, midiendo una banda ancha, de baja a alta en un corto periodo.

La cantidad de energía utilizada para medir señales es importante para asegurar la certeza de la medición en un ambiente normal de interior. Utilizar señales TSP facilita poder medir efectivamente las señales.

## ■ Vídeo compuesto

Formato estándar para transmitir información de señales de vídeo. La señal de luminancia Y y la señal de crominancia C se combinan y se transmiten juntas.

# Precauciones

## Seguridad

Si cae dentro de la caja algún objeto sólido o líquido, desenchufe el receptor y deje que personal cualificado lo compruebe antes de seguir utilizándolo.

## Fuentes de alimentación

- Antes de operar el receptor, compruebe que la tensión de funcionamiento de su receptor es idéntica a la tensión de su suministro eléctrico local.

La tensión de funcionamiento está indicada en la placa de características de la parte posterior del receptor.

- La unidad no estará desconectada de la fuente de alimentación de ca mientras se halle conectada a la toma de corriente de la pared, aunque la propia unidad esté apagada.
- Si no va a utilizar el receptor durante largo tiempo, asegúrese de desenchufarlo de la toma de corriente de la pared. Para desenchufar el cable de alimentación de ca, agárrelo por la clavija, no tire nunca del cable.
- El cable de alimentación de ca deberá ser cambiado solamente en un taller de servicio cualificado.

## Acumulación de calor

Aunque el receptor se calienta durante la operación, esto no es un defecto de funcionamiento. Si utiliza este receptor continuamente a un volumen alto, la temperatura aumentará considerablemente en las partes superior, laterales e inferior de la caja. Para evitar quemarse, no toque la caja.

## Instalación

- Ponga el receptor en un lugar donde haya buena ventilación para evitar que se acumule calor y prolongar la vida de servicio del receptor.
- No ponga el receptor cerca de fuentes de calor, ni en un lugar expuesto a la luz solar directa, polvo excesivo o golpes mecánicos.
- No ponga encima de la caja nada que pueda bloquear los orificios de ventilación y ocasionar un mal funcionamiento.
- No coloque el receptor cerca de equipos tales como un televisor, una videograbadora o una pletina de casete. (Si el receptor está siendo utilizado en combinación con un televisor, una videograbadora o una pletina de casete y se encuentra muy cerca de dicho equipo, es posible que se produzca ruido y la calidad de la imagen podría verse afectada. Esto es especialmente posible cuando se utiliza una antena interior. Por lo tanto, le recomendamos que utilice una antena exterior.)
- Tenga precaución si coloca el receptor sobre superficies que tengan un tratamiento especial (con cera, aceite, pulimento, etc.), pues pueden aparecer manchas o decoloración en la superficie.

## Funcionamiento

Antes de conectar otros dispositivos, asegúrese de apagar y desenchufar el receptor.

## Limpieza

Limpie la caja, el panel y los controles con un paño suave humedecido ligeramente con una solución de detergente suave. No utilice ningún tipo de estropajos abrasivos, polvo desengrasante ni disolventes como alcohol o bencina.

Si tiene alguna pregunta o problema relacionado con su receptor, consulte con el distribuidor Sony más cercano.

# Solución de problemas

Si encuentra las siguientes dificultades cuando esté utilizando el receptor, esta guía de solución de problemas le ayudará a remediar el problema.

## Audio

### No hay sonido, no importa qué dispositivo se seleccione o sólo se escucha un sonido muy bajo.

- Compruebe que están bien conectados los altavoces y los dispositivos.
- Compruebe que el receptor y todos los dispositivos están encendidos.
- Compruebe que el control MASTER VOLUME no está ajustado a “VOL MIN”.
- Compruebe que SPEAKERS (OFF/A/B/A+B) no está desactivado (página 35).
- Compruebe que los auriculares no estén conectados.
- Pulse MUTING para cancelar la función de silencio.
- Compruebe que ha seleccionado el dispositivo correcto con los botones de entrada (página 42).
- El dispositivo protector del receptor se ha activado. Apague el receptor, elimine el problema de cortocircuito y vuelva a encenderlo.

### No hay sonido de un dispositivo específico.

- Compruebe que el dispositivo está conectado correctamente a las tomas de entrada de audio para ese dispositivo.
- Compruebe que los cables utilizados para la conexión están completamente insertados en las tomas del receptor y del dispositivo.

### No hay sonido por uno de los altavoces frontales.

- Conecte unos auriculares a la toma PHONES para verificar que sale sonido por ellos. Si solamente sale un canal por los auriculares, es posible que el dispositivo no esté conectado al receptor correctamente. Compruebe que todos los cables están completamente insertados en las tomas del receptor y del dispositivo. Si salen ambos canales por los auriculares, es posible que el altavoz frontal no esté conectado al receptor correctamente. Compruebe la conexión del altavoz frontal por el que no sale ningún sonido.
- Asegúrese de que ha realizado la conexión a las dos tomas L y R de un dispositivo analógico, y no sólo a una de ellas. Utilice un cable de audio (no suministrado).

### No hay sonido de fuentes de 2 canales analógicas.

- Compruebe que INPUT MODE no está ajustada a “COAX IN”, “OPT IN” o “HDMI IN” para la entrada seleccionada (página 75).

### No hay sonido de fuentes digitales (de la toma de entrada COAXIAL u OPTICAL).

- Compruebe que INPUT MODE no está ajustada a “ANALOG” o “HDMI IN” (página 75).
- Compruebe que la función ANALOG DIRECT no está seleccionada.
- Compruebe que la función DIGITAL ASSIGN no se utilice para reasignar la entrada de audio de otra fuente a la entrada seleccionada (página 76).

### Se oye un chasquido desde un dispositivo específico conectado a este receptor cuando enciende el dispositivo.

- Compruebe que INPUT MODE no está ajustada a “AUTO IN” para la entrada seleccionada (página 75).

---

**La entrada de fuente de sonido de la toma HDMI en el receptor no se emite desde el receptor o el altavoz del televisor.**

- Compruebe el ajuste HDMI AUDIO en el menú VIDEO (página 57).
- Compruebe la conexión HDMI.
- El sonido no se emitirá cuando los menús de amplificador se muestren en la pantalla del televisor. En este caso, ajuste “OSD” en el menú VIDEO a “OSD OFF”.
- No es posible escuchar el CD Super Audio mediante una conexión HDMI.
- En función del dispositivo de reproducción, es posible que deba configurar dicho dispositivo. Consulte el manual de instrucciones suministrado con cada dispositivo.

---

**Los sonidos izquierdo y derecho están desequilibrados o invertidos.**

- Compruebe que los altavoces y dispositivos están conectados correcta y firmemente.
- Ajuste los parámetros del balance con el menú LEVEL.

---

**Hay zumbido o ruido considerable.**

- Compruebe que estén bien conectados los altavoces y los dispositivos.
- Compruebe que los cables de conexión están separados de un transformador o motor, y alejados al menos 3 metros de un televisor o luz fluorescente.
- Aleje el televisor de los dispositivos de audio.
- Las clavijas y las tomas están sucias. Límpielas con un paño ligeramente humedecido con alcohol.

---

**No hay sonido, o solamente se oye un sonido de nivel muy bajo por los altavoces del centro, los de sonido envolvente o los posteriores de sonido envolvente.**

- Seleccione un modo CINEMA STUDIO EX (página 65).
- Ajuste el nivel de los altavoces (página 41).
- Asegúrese de que los altavoces central/sonido envolvente están ajustados a “SMALL” o a “LARGE” (página 49).
- Asegúrese de que los altavoces posteriores envolventes están ajustados a “SINGLE” o “DUAL” (página 49).

---

**No hay sonido por el altavoz posterior de sonido envolvente.**

- Algunos discos no tienen distintivo Dolby Digital Surround EX aunque en el envoltorio tengan el logotipo Dolby Digital Surround EX. En este caso, seleccione “SB ON” (página 54).

---

**No hay sonido por el altavoz potenciador de graves.**

- Compruebe que el altavoz potenciador de graves está conectado correcta y firmemente.
- Asegúrese de que ha encendido el altavoz potenciador de graves.
- Asegúrese de que el altavoz potenciador de graves está ajustado a “YES” (página 49).
- Dependiendo del campo de sonido seleccionado, no se emitirá ningún sonido desde el altavoz de subgraves.
- Cuando todos los altavoces están ajustados a “LARGE” y “NEO6 CIN” o está seleccionado “NEO MUS”, no se emite ningún sonido desde el altavoz de subgraves.

---

### **No se puede obtener el efecto envolvente.**

- Asegúrese de que la función de campo de sonido está activada (pulse MOVIE o MUSIC).
- Los campos de sonido no funcionan para señales con una frecuencia de muestreo de más de 48 kHz.

---

### **No se reproduce el sonido Dolby Digital o DTS multicanal.**

- Compruebe que el DVD, etc. que está reproduciendo está grabado en formato Dolby Digital o DTS.
- Cuando conecte un reproductor de DVD, etc., a las tomas de entrada digital de este receptor, compruebe el ajuste de audio (los ajustes para la salida de audio) del dispositivo conectado.

---

### **No se puede realizar grabación.**

- Compruebe que los dispositivos están conectados correctamente.
- Seleccione el dispositivo fuente con los botones de entrada (página 42).

---

### **La lámpara MULTI CHANNEL DECODING no se enciende en azul.**

- Compruebe que el dispositivo de reproducción está conectado a una toma digital y que la entrada está seleccionada correctamente en el receptor.
  - Compruebe si la fuente de entrada del software que se está reproduciendo corresponde con el formato multicanal.
  - Compruebe si la configuración del dispositivo de reproducción está ajustada a sonido multicanal.
  - Compruebe si la salida digital de audio de la entrada seleccionada no está asignada a otra entrada de dispositivo que utilice la función DIGITAL ASSIGN (página 76).
- 

## **Vídeo**

---

### **No hay imagen o hay una fotografía poco clara en la pantalla del televisor.**

- Seleccione la entrada apropiada con los botones de entrada.
- Ajuste su televisor al modo de entrada apropiado.
- Aleje el televisor de los dispositivos de audio.
- Asigne la entrada de vídeo compuesto a la entrada DMPORT correctamente.
- Según el adaptador DIGITAL MEDIA PORT, es posible que la salida de vídeo no pueda producirse.

---

### **La la imagen de la fuente que se recibe a través de la toma HDMI del receptor no se reproduce a través del televisor.**

- Compruebe la conexión HDMI.
- En función del dispositivo de reproducción, es posible que deba configurar dicho dispositivo. Consulte el manual de instrucciones suministrado con cada dispositivo.

---

### **No se puede realizar grabación.**

- Compruebe que los dispositivos están conectados correctamente.
  - Seleccione el dispositivo fuente con los botones de entrada (página 42).
-

## Sintonizador

### La recepción de FM no es buena.

- Utilice un cable coaxial de 75 ohm (no suministrado) para conectar el receptor a una antena de FM exterior como se muestra a continuación. Si conecta el receptor a una antena exterior, conéctelo a tierra para protegerlo contra las tormentas. Para evitar explosiones de gas, no conecte el conductor de toma a tierra a una tubería de gas.

Antena de FM exterior

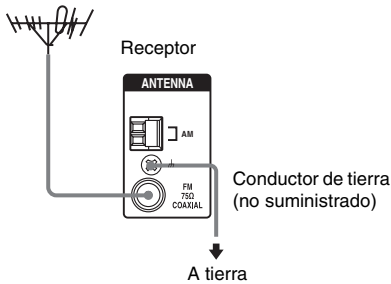

### No se pueden sintonizar emisoras de radio.

- Compruebe que las antenas están conectadas correctamente. Ajuste las antenas y conecte una antena externa, si es necesario.
- La intensidad de la señal de las emisoras es muy débil (cuando sintoniza con la sintonía automática). Utilice la sintonización directa.
- Asegúrese de ajustar el intervalo de sintonía correctamente (cuando sintonizan emisoras de AM mediante la sintonización directa).
- No se han presintonizado emisoras o las emisoras presintonizadas se han borrado (cuando sintoniza buscando emisoras presintonizadas). Presintonice las emisoras (página 70).
- Pulse DISPLAY varias veces en el receptor para que aparezca la frecuencia en la pantalla.

### RDS no funciona.\*

- Asegúrese de que está sintonizando una emisora de FM RDS.
- Seleccione una emisora de FM de mayor intensidad.

### No aparece la información RDS que quiere.\*

- Póngase en contacto con la emisora de radio y pregunte si realmente ofrecen el servicio en cuestión. Si es así, es posible que el servicio esté temporalmente fuera de servicio.

## Mando a distancia

### El mando a distancia no funciona.

- Apunte el mando a distancia al sensor remoto del receptor.
- Quite cualquier obstáculo que haya en la trayectoria entre el mando a distancia y el receptor.
- Sustituya todas las pilas del mando a distancia con otras nuevas, si tienen poca carga.
- Asegúrese de seleccionar la entrada correcta en el mando a distancia.
- Si utiliza un dispositivo programado que no sea de Sony, es posible que el mando a distancia no funcione correctamente según en modelo y el fabricante de dicho dispositivo.

\* Modelos de código de área CEL, CEK solamente.

## Mensajes de error

Si se produce un mal funcionamiento, la pantalla mostrará un mensaje. El mensaje permite comprobar el problema del sistema. Consulte la tabla siguiente para ver el modo de resolver el problema. Si no puede solucionar algún problema, consulte con el distribuidor Sony más cercano.

Si aparece un mensaje de error mientras realiza la calibración automática, consulte "Cuando aparecen los códigos de error" (página 38) para solucionar el problema.

## PROTECT

Sale corriente irregular por los altavoces. El receptor se apagará automáticamente al cabo de unos segundos. Compruebe la conexión de los altavoces y vuelva a encender el equipo.

## Si no consigue solucionar el problema con la guía de solución de problemas

El problema se puede solucionar borrando la memoria del receptor (página 34). Sin embargo, tenga en cuenta que todos los ajustes memorizados se restablecerán en sus valores de fábrica y tendrá que volver a ajustarlos en el receptor.

## Si el problema continúa

Consulte con el distribuidor Sony más cercano. Tenga en cuenta que si el personal del servicio técnico cambia algunas partes durante la reparación, es posible que dichas partes no le sean devueltas.

## Secciones de referencia para borrar la memoria del receptor

Para borrar	Consulte
Todos los ajustes memorizados	página 34
Campos de sonido personalizados	página 68

## Especificaciones

### Sección del amplificador

Modelos de código de área CEL, CEK

Potencia mínima de salida RMS

(8 ohm 20 Hz – 20 kHz, distorsión armónica total 0,09%)

90 W + 90 W<sup>1)</sup>

Salida de potencia en modo estéreo

(8 ohm 1 kHz, distorsión armónica total 1%)

100 W + 100 W<sup>1)</sup>

Salida de potencia en modo envolvente<sup>2)</sup>

(8 ohm 1 kHz, distorsión armónica total 10%)

140 W por canal<sup>1)</sup>

Modelos de código de área E2, TW

Potencia mínima de salida RMS

(8 ohm 20 Hz – 20 kHz, distorsión armónica total 0,09%)

85 W + 85 W<sup>1)</sup>

Salida de potencia en modo estéreo

(8 ohm 1 kHz, distorsión armónica total 1%)

100 W + 100 W<sup>1)</sup>

Salida de potencia en modo envolvente<sup>2)</sup>

(8 ohm 1 kHz, distorsión armónica total 10%)

130 W por canal<sup>1)</sup>

Modelos de código de área KR

Potencia mínima de salida RMS

(8 ohm 20 Hz – 20 kHz, distorsión armónica total 0,09%)

90 W + 90 W<sup>1)</sup>,

80 W + 80 W<sup>3)</sup>

Salida de potencia en modo estéreo

(8 ohm 1 kHz, distorsión armónica total 1%)

100 W + 100 W<sup>1)</sup>,

90 W + 90 W<sup>3)</sup>

Salida de potencia en modo envolvente<sup>2)</sup>

(8 ohm 1 kHz, distorsión armónica total 10%)

140 W por canal<sup>1)</sup>,

120 W por canal<sup>3)</sup>

<sup>1</sup>)Medido en las siguientes condiciones:

Código de área	Alimentación
CEL, CEK, KR	ca 230 V, 50 Hz
E2	ca 240 V, 50 Hz
TW	ca 110 V, 60 Hz

<sup>2</sup>)Salida de potencia de referencia de los altavoces frontal, central, envolvente y envolvente posterior. Dependiendo de la configuración del campo de sonido y la fuente, podrá no haber salida de sonido.

<sup>3</sup>)Medido en las siguientes condiciones:  
ca 220 V, 60 Hz

#### Respuesta de frecuencias

Analógicas 10 Hz – 70 kHz  
+0,5/-2 dB (con derivación de campo de sonido y ecualizador)

#### Entradas

Analógicas Sensibilidad: 500 mV/  
50 kohm  
S/N<sup>4</sup>: 96 dB  
(A, 500 mV<sup>5</sup>)

#### Digitales (Coaxial)

Impedancia: 75 ohm  
S/N: 100 dB  
(A, 20 kHz LPF)

#### Digitales (Óptica)

S/N: 100 dB  
(A, 20 kHz LPF)

#### Salidas (Analógicas)

AUDIO OUT Tensión: 500 mV/10 kohm  
SUB WOOFER Tensión: 2 V/1 kohm

#### Ecualizador

Niveles de ganancia  
±10 dB, en intervalos de  
0,5 dB

<sup>4</sup>)INPUT SHORT (con derivación de campo de sonido y ecualizador).

<sup>5</sup>)Red ponderada, nivel de entrada.

### Sección del sintonizador de FM

Gama de sintonía 87,5 – 108,0 MHz

Antena Antena de cable FM

#### Terminales de antena

75 ohm, desequilibrada

#### Frecuencia intermedia

10,7 MHz

### Sección del sintonizador de AM

Gama de sintonía

Código de área	Escala de sintonización	
	Paso de 10 kHz	Paso de 9 kHz
CEL, CEK, TW, KR	–	531 – 1 602 kHz
E2	530 – 1 610 kHz <sup>6</sup>	531 – 1 602 kHz <sup>6</sup>

Antena

Antena de cuadro

Frecuencia intermedia

450 kHz

<sup>6</sup>)Puede cambiar la escala de sintonización de AM a 9 kHz o 10 kHz. Después de sintonizar cualquier emisora de AM, apague el receptor. Mientras mantiene pulsado TUNING MODE, pulse I/⏪. Cuando cambie la escala de sintonización se borrarán todas las emisoras presintonizadas. Para reponer la escala a 10 kHz (o 9 kHz), repita el procedimiento.

### Sección de vídeo

#### Entradas/Salidas

Vídeo: 1 Vp-p, 75 ohm

COMPONENT VIDEO:

Y: 1 Vp-p, 75 ohm

PB/CB: 0,7 Vp-p, 75 ohm

PR/CR: 0,7 Vp-p, 75 ohm

80 MHz HD Pasante



## General

### Alimentación

Código de área	Alimentación
CEL, CEK	ca 230 V, 50/60 Hz
E2	ca 120/220/240 V, 50/60 Hz
TW	ca 110 V, 60 Hz
KR	ca 220-230 V, 50/60 Hz

### Salida de alimentación (DIGITAL MEDIA PORT)

DC OUT: 5 V, 700 mA

### Consumo

Código de área	Consumo
CEL, CEK, KR	230 W
E2	270 W
TW	650 W

### Consumo (durante el modo de espera)

0,3W (Cuando  
"CONTROL" en menú  
VIDEO está ajustado a  
"CTRL OFF".)

### Toma CA

(Modelos de código de área E2 solamente)

1 con interruptor,  
100 W/0,4 A MAX

### Dimensiones (anchura/altura/profundidad) (aprox.)

430 × 157,5 × 351,5 mm  
incluidas las partes  
salientes y los controles

### Peso (aprox.)

Modelos de código de área CEL, CEK, KR

10,6 kg

Modelos de código de área E2, TW

11,2 kg

## Accesorios suministrados

Antena monofilar de FM (1)

Antena cerrada de AM (1)

Mando a distancia RM-AAP017 (1)

Pilas R6 (tamaño AA) (2)

Micrófono optimizador ECM-AC2 (1)

Para obtener más información sobre el código de área del dispositivo que está utilizando, consulte la página 3.

El diseño y las especificaciones están sujetos a cambios sin previo aviso.

# Índice

## Numéricos

2CH STEREO 67

5.1 canales 16

7.1 canales 16

## A

Altavoces

conexión 17

instalación 16

AUTO CALIBRATION 35

AUTO FORMAT DIRECT

(A.F.D.) 62

## C

Campos de sonido

reposición 68

selección 64

Configuración inicial 34

Consola de videojuegos

conexión 29

## D

Designación 72, 80

DIGITAL ASSIGN 76

Digital Cinema Sound

(DCS) 66

DIGITAL MEDIA PORT

asignación de vídeo 79

conexión 78

entrada 42

Dolby Digital 88

DTS 88

## G

Grabación

en discos CD-R 81

en un medio de

grabación 82

Grabadora de CD

conexión 19, 20

Grabadora de DVD

conexión 27

## H

HDMI

conexión 22

## I

INPUT MODE 75

## M

Mando a distancia 10

Mensajes de error 94

Menú

A. CAL 40

AUDIO 55

EQ 52

LEVEL 51

SUR 52

SYSTEM 58

TUNER 55

VIDEO 56

## P

Pletina de casete

conexión 20

Pletina de MD

conexión 20

## R

RDS 73

Reproductor de CD

conexión 19, 20

reproducción 44

Reproductor de CD de Super

Audio

conexión 19, 20

reproducción 44

Reproductor de disco Blu-

ray 22

Reproductor de DVD

conexión 26

reproducción 45

## S

Selección

campo de sonido 64

dispositivo 42

sistema de altavoces 35

Silenciamiento 43

Sintonización

automática 68

de emisoras

presintonizadas 71

directa 69

Sintonizador

conexión 32

Sintonizador vía satélite/

Decodificador

conexión 28

SUR BACK DECODING

53

## T

Televisor

conexión 24

Temporizador para dormir

81

TEST TONE 41

## V

Videgrabadora

conexión 29





\* 3 0 9 4 4 3 0 5 1 \* (1)

## Free Manuals Download Website

<http://myh66.com>

<http://usermanuals.us>

<http://www.somanuals.com>

<http://www.4manuals.cc>

<http://www.manual-lib.com>

<http://www.404manual.com>

<http://www.luxmanual.com>

<http://aubethermostatmanual.com>

Golf course search by state

<http://golfingnear.com>

Email search by domain

<http://emailbydomain.com>

Auto manuals search

<http://auto.somanuals.com>

TV manuals search

<http://tv.somanuals.com>