

KV-21V4D

Operating Instructions **GB**

Bedienungsanleitung **D**

Mode d'emploi **F**

Gebruiksaanwijzing **NL**

Bruksanvisning **S**

Trinitron Colour Video TV

VHS Video
COMBO
Black Trinitron

SHOWVIEW



WARNING

To prevent fire or shock hazard, do not expose the unit to rain or moisture.

Dangerously high voltages are present inside the set. Do not open the cabinet. Refer servicing to qualified personnel only.

Caution

Television programmes, films, video tapes and other materials may be copyrighted.

Unauthorized recording of such materials may be contrary to the provisions of the copyright laws.

Colour System of Your Set

This video TV is designed to receive TV programmes based on PAL (B/G) colour system and to record and play on PAL colour system. Also, the video TV can play tapes on NTSC colour system.

Precautions

Safety Information

For general safety:

- Do not expose the unit to rain or moisture.
- Do not open the rear cover.

For safe operations:

- Do not operate the unit on anything but 230 V AC.
- Do not operate the unit if any liquid or solid object falls in it—have it checked immediately.
- Unplug the unit from the wall outlet if you do not intend to use it for an extended period of time. To disconnect the cord, pull it out by the plug, never by the cord.

For safe installation:

- Do not block the ventilation openings.
- Do not install the unit in hot, humid, or excessively dusty places.
- Do not install the unit where it may be exposed to mechanical vibrations.
- Position the unit so that there is a clear space of 10 cm from a wall, allowing you to press the U (MAIN POWER) switch to turn it on and off completely.

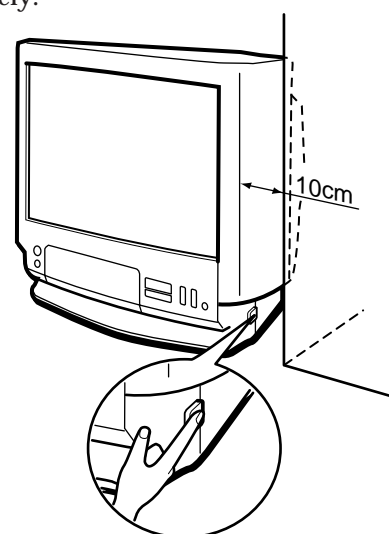

For your protection, refer all servicing to qualified personnel.

About Moisture Condensation

If the unit is brought directly from a cold place to a warm place, moisture may condense on the video head drum. If this happens, the tape may stick to the head drum and it may be damaged or the unit may not operate correctly. To avoid possible damage caused by moisture condensation, be sure not to leave a cassette inside the compartment when the unit is not in use. When bringing the unit from a cold place to a warm place, wait for about 10 minutes before operating it.

If the tape operation buttons do not work due to moisture condensation, leave the unit for more than one hour with the power on.

GB

Contents

Getting Started

Step 1—Preparation	4
Checking the supplied accessories	4
Inserting batteries into the Remote Commander	4
Step 2—Connecting the aerial	5
Connecting an outdoor aerial	5
Step 3—Tuning in to TV stations	6
Selecting the language on the menu	6
Presetting channels automatically	7
Presetting channels manually	8
Skipping programme positions	9
Captioning a TV station name	10
Manual fine-tuning	11
Setting a Pay-TV channel	12
Step 4—Setting up ShowView* manually	13
Setting the guide channels	13
Step 5—Setting the clock	15

Basic Operations

Watching the TV	16
Switching the video TV on and off	16
Selecting TV programmes	16
Adjusting the volume	16
Muting the sound	17
Displaying the on-screen information	17
Adjusting the picture	17
Watching line input	19
Listening with headphones	19
Viewing Teletext	20
Switching Teletext on and off	20
Using Fasttext	20
Playing a Tape	22
Inserting a video cassette	22
Ejecting a video cassette	22
Protecting your cassette against accidental erasure	22
Playing a tape	23
Playing a tape repeatedly (Auto Repeat)	24
Displaying the on-screen indications	24
Resetting the tape counter	24
Recording TV programmes	25
Recording TV programmes	25
Recording with the TV off	25
Watching a TV programme while recording another	25

Recording TV programmes using the timer	26
Setting the timer	26
Using the video TV before timer recording starts	28
Checking the timer settings	29
Changing or canceling the timer settings	29
Recording using the quick-timer	30
Timer recording with VPS/PDC signals	31
Recording TV programmes using ShowView	32

Additional Operations

Switching off automatically—Sleep timer	34
Switching on at your desired time—On timer	35
Enhancing video picture quality	36
Adjusting the tracking	36
Adjusting with the optimum picture control (OPC)	37
About the auto head cleaner	37
Connecting optional equipment	38
Watching the picture input from optional equipment	38
Editing with another VCR	39
Watching the Pay-TV channel	39

Additional Information

Troubleshooting	40
Taking care of your video TV	42
Video head cleaning	42
Worn video heads	42
Check the video heads after 1,000 hours of use	42
Specifications	43
Receivable channels	43
Index to parts and controls	44
Video TV set—front	44
Remote Commander	45

* ShowView is a trademark applied for by Gemstar Development Corp. ShowView system is manufactured under license from Gemstar Development Corporation.

GB

Step 1 — Preparation

Checking the Supplied Accessories

When you have taken everything out of the carton, check that you have these items:

- Remote Commander
- Two R6 (size AA) batteries

GB

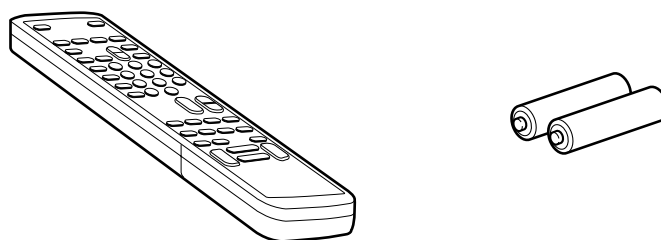

Inserting Batteries into the Remote Commander

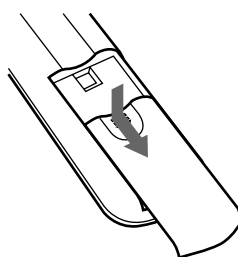

Turn the Commander over, and remove the cover.

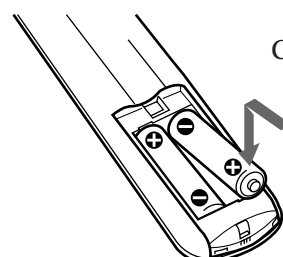

Close the cover.

Check the polarities and position two R6 batteries correctly.

Step 2 — Connecting the Aerial

Connecting an Outdoor Aerial

For better TV reception and recording with clear video picture, connect an outdoor aerial to your video TV.

To connect a VHF aerial or a combination VHF/UHF aerial—75-ohm coaxial cable (round)

Attach an IEC aerial connector to 75-ohm coaxial cable.
Plug the connector into the Γ (aerial) socket of the video TV.

GB

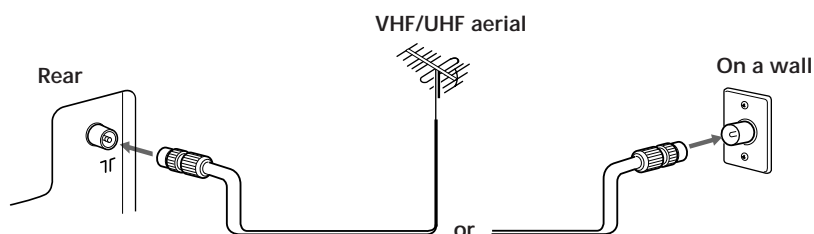

To connect both VHF and UHF aeriels

Attach the aerial cable ends to the VHF/UHF mixer (not supplied).
Plug the mixer into the Γ (aerial) socket of the video TV.

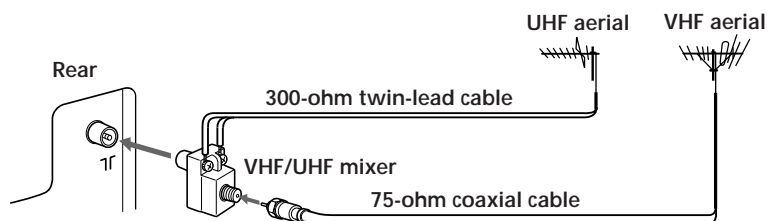

After connecting the aerial, connect the mains lead to a wall outlet.

Step 3 — Tuning in to TV Stations

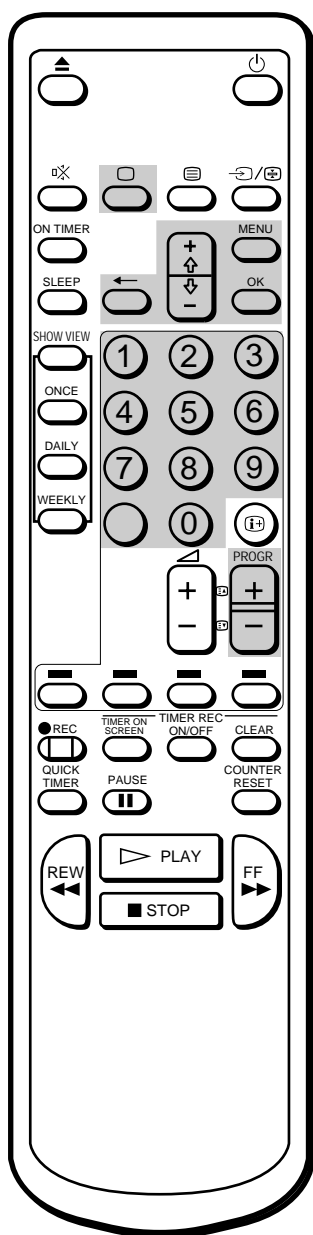

Note on the DEMONSTRATION function

If you choose "DEMONSTRATION" on the main menu and press OK, you can see a sequential demonstration on the menu functions on the screen. Press any button (e.g. MENU) to stop this function.

You should preset the channels (up to 60 channels) by choosing either the automatic or manual method.

The automatic method is easier if you want to preset all receivable channels at once. Use the manual method if you want to allocate programme numbers to the channels one by one.

Before you begin

- Depress the U (MAIN POWER) switch on the right side of the video TV to switch it on.

If the u lamp on the video TV is lit in red, press ;, PROGR +/- or a number button on the Remote Commander.

Selecting the Language on the Menu

You can select one of several languages for the menu and on-screen information.

The initial setting is English.

- 1 Press MENU.
The main menu appears.

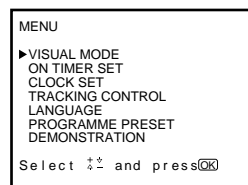

- 2 Move the cursor (z) to "LANGUAGE" with + or - and press OK.
The LANGUAGE menu appears.

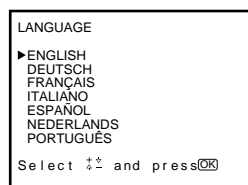

- 3 Select the language you want with + or - and press OK.
The selected language is coloured green, and the menu appears in the selected language.
- 4 Press MENU to go back to the original screen.

GB

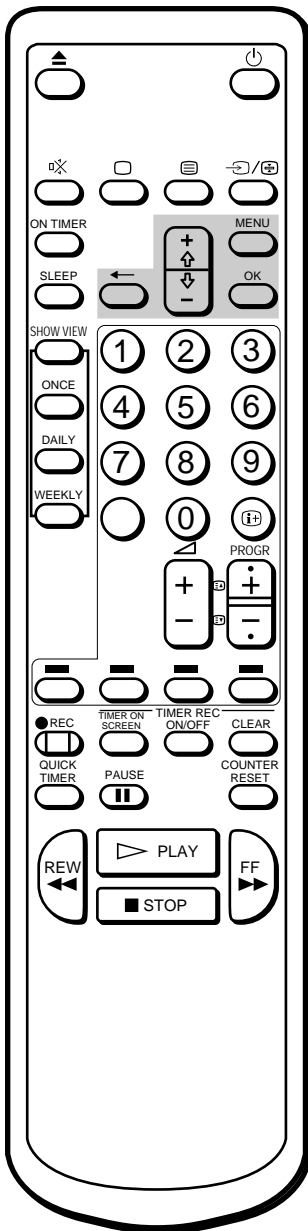

To stop automatic channel presetting

Press ? on the Remote Commander.

Presetting Channels Automatically

- 1 Press MENU to display the main menu.
- 2 Move the cursor (z) to “PROGRAMME PRESET” with + or - and press OK.
The PROGRAMME PRESET menu appears.

GB

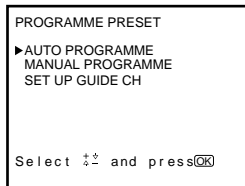

- 3 Move the cursor (z) to “AUTO PROGRAMME” with + or - and press OK.
The AUTO PROGRAMME menu appears.

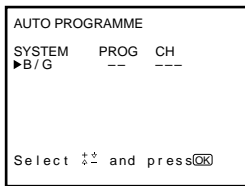

- 4 Press OK.
The programme number you previously watched appears in red in the “PROG” position.
Using + or - , select the programme number from which you want to start presetting except the programme number 00 and press OK.
The CH position turns red.

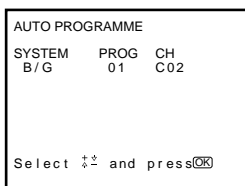

- 5 Select the channel with + or - and press OK.
The video TV starts scanning and presetting a receivable channel from the programme number selected in step 4.
The preset programme and channel numbers are displayed on the screen in sequence. When presetting is finished, the original screen appears. All available channels are now stored on successive number buttons.

The preset programme and channel numbers are displayed on the screen in sequence. When presetting is finished, the original screen appears. All available channels are now stored on successive number buttons.

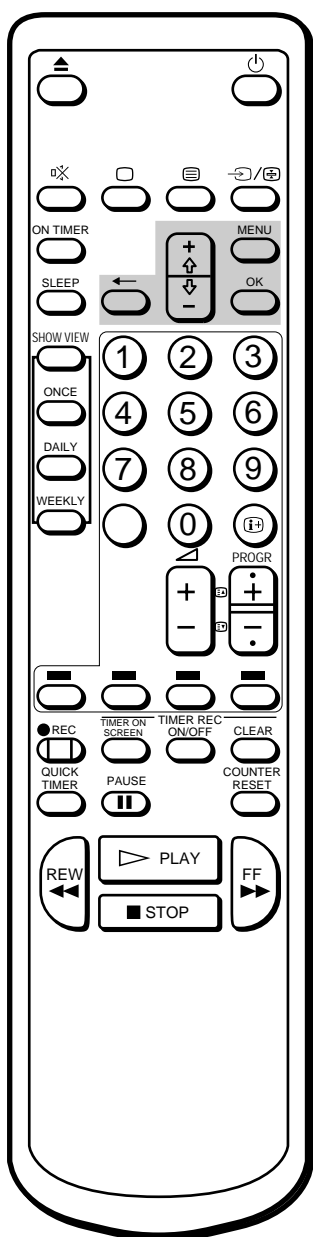

For programme positions beyond 6

The display scrolls by pressing - repeatedly.

If you have made a mistake

Press ? to go back to the previous position.

Presetting Channels Manually

- 1 Press MENU to display the main menu.
- 2 Move the cursor (z) to "PROGRAMME PRESET" with + or - and press OK.
The PROGRAMME PRESET menu appears.

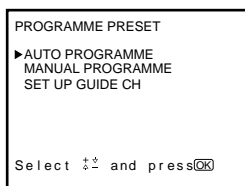

- 3 Move the cursor (z) to "MANUAL PROGRAMME" with + or - and press OK.
The MANUAL PROGRAMME menu appears.

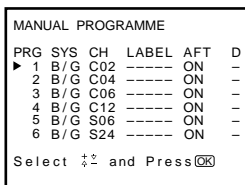

- 4 Using + or -, move the cursor (z) to the programme position (number button) to which you want to preset the channel, and press OK.
The SYS position turns red.

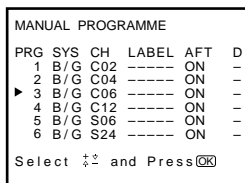

- 5 Select the system with + or - and press OK.
The CH position turns red.
- 6 Select the channel you want to preset with + or - and press OK.
- 7 The video TV starts scanning receivable channels. When the channel is found, it stops. If you want to preset this channel, press OK. If not, press + or - to search for another channel.
- 8 Repeat steps 4 and 5 to preset other channels.
- 9 After you finish presetting, press MENU to go back to the original screen.

GB

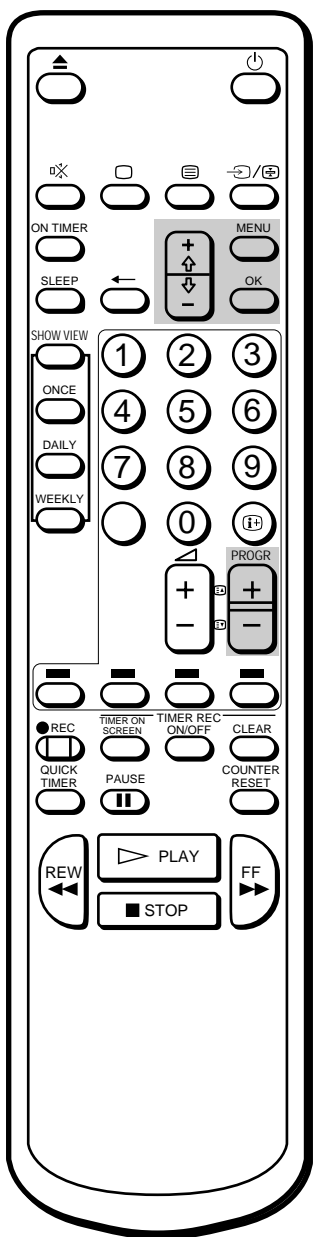

Skipping Programme Positions

You can skip unused programme positions when selecting programme with PROGR +/- buttons. However, the skipped programmes may still be called up when you select them with the number buttons.

- 1 Press MENU to display the main menu.
- 2 Move the cursor (z) to "PROGRAMME PRESET" with + or - and press OK.
The PROGRAMME PRESET menu appears.
- 3 Move the cursor (z) to "MANUAL PROGRAMME" with + or - and press OK.
The MANUAL PROGRAMME menu appears.
- 4 Using + or - , move the cursor (z) to the programme position which you want to skip and press OK.
The "SYS" position turns red.

MANUAL PROGRAMME						
PRG	SYS	CH	LABEL	AFT	D	
▶ 1	B/G	C02	-----	ON	-	-
2	B/G	C04	-----	ON	-	-
3	B/G	C06	-----	ON	-	-
4	B/G	C12	-----	ON	-	-
5	B/G	S06	-----	ON	-	-
6	B/G	S24	-----	ON	-	-

Select \updownarrow and Press OK

- 5 Press + or - until "----" appears in the "SYS" position and press OK.

MANUAL PROGRAMME						
PRG	SYS	CH	LABEL	AFT	D	
1	B/G	C02	-----	ON	-	-
2	B/G	C04	-----	ON	-	-
▶ 3	----	C06	-----	ON	-	-
4	B/G	C12	-----	ON	-	-
5	B/G	S06	-----	ON	-	-
6	B/G	S24	-----	ON	-	-

Select \updownarrow and Press OK

When you select programmes using the PROGR +/- buttons, the programme position is skipped.

- 6 Repeat steps 4 and 5 to skip other programme positions.
- 7 Press MENU to go back to the original screen.

For programme positions beyond 6
The display scrolls by pressing - repeatedly.

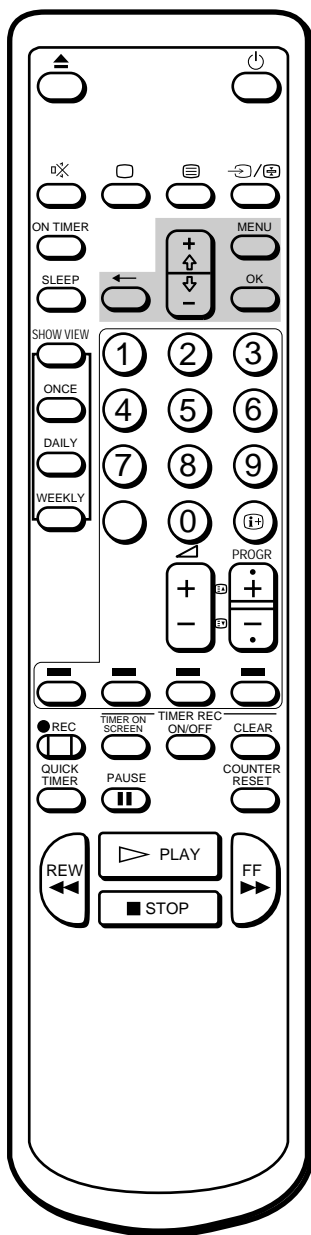

If you have made a mistake
Press ? to go back to the previous position.

Captioning a TV Station Name

You can name a channel using up to five characters (letters or numbers) to be displayed on the TV screen (e.g. MTV). Using this function, you can easily identify which channel you are watching.

- 1 Press MENU to display the main menu.
- 2 Move the cursor (z) to "PROGRAMME PRESET" with + or - and press OK.
The PROGRAMME PRESET menu appears.
- 3 Move the cursor (z) to "MANUAL PROGRAMME" with + or - and press OK.
The MANUAL PROGRAMME menu appears.

MANUAL PROGRAMME						
PRG	SYS	CH	LABEL	AFT	D	
▶ 1	B/G	C02	-----	ON	-	-
2	B/G	C04	-----	ON	-	-
3	B/G	C06	-----	ON	-	-
4	B/G	C12	-----	ON	-	-
5	B/G	S06	-----	ON	-	-
6	B/G	S24	-----	ON	-	-

Select \uparrow and Press OK

- 4 Using + or - , move the cursor (z) to the programme position you want to caption and press OK repeatedly until the first element of the "LABEL" position turns red.
- 5 Select a letter or number with + or - and press OK.
The next element turns red. Select other characters in the same way. For the element you want to leave blank, select "-" and press OK.

MANUAL PROGRAMME						
PRG	SYS	CH	LABEL	AFT	D	
1	B/G	C02	-----	ON	-	-
2	B/G	C04	-----	MTV	-	-
3	B/G	C06	-----	ON	-	-
4	B/G	C12	-----	ON	-	-
5	B/G	S06	-----	ON	-	-
6	B/G	S24	-----	ON	-	-

Select \uparrow and Press OK

- 6 After selecting all the characters, press OK repeatedly until the cursor appears. Now the caption you chose is stored.
- 7 Repeat steps 4 to 6 to caption other channels.
- 8 Press MENU to go back to the original screen.

GB

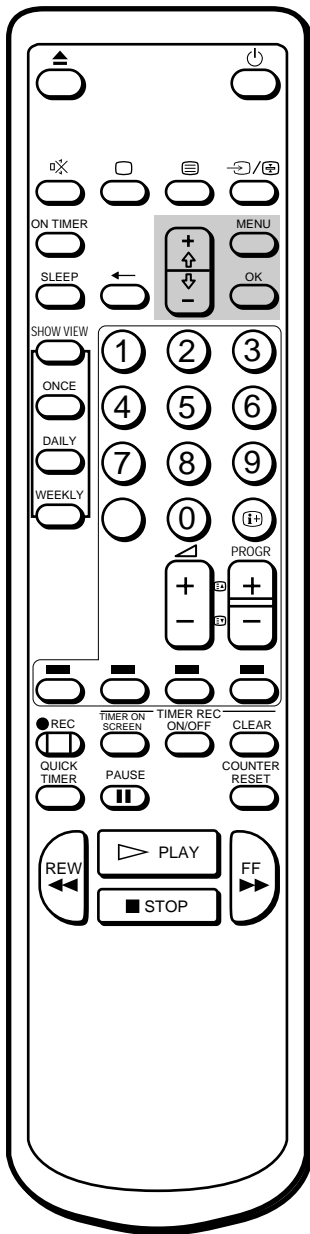

To reactivate automatic fine-tuning (AFT)

Repeat from the beginning and select "ON" in step 5.

Manual Fine-Tuning

Normally, the automatic fine-tuning (AFT) is already working. However, if the picture of a programme is distorted, you can use the manual fine-tuning function to obtain better picture reception.

- 1 Press MENU to display the main menu.
- 2 Move the cursor (z) to "PROGRAMME PRESET" with + or - and press OK.
The PROGRAMME PRESET menu appears.
- 3 Move the cursor (z) to "MANUAL PROGRAMME" with + or - and press OK.
The MANUAL PROGRAMME menu appears.
- 4 Using + or - , move the cursor (z) to the programme position which you want to manually fine-tune, and press OK repeatedly until the AFT position turns red.

MANUAL PROGRAMME						
PRG	SYS	CH	LABEL	AFT	D	
1	B/G	C02	-----	ON	-	
2	B/G	C04	-----	ON	-	
▶ 3	B/G	C06	-----	ON	-	
4	B/G	C12	-----	ON	-	
5	B/G	S06	-----	ON	-	
6	B/G	S24	-----	ON	-	

Select $\uparrow\downarrow$ and Press OK

- 5 Fine-tune the channel while holding down + or - so that you get the best TV reception. As you press these buttons, the frequency changes from -15 to +15.

MANUAL PROGRAMME						
PRG	SYS	CH	LABEL	AFT	D	
1	B/G	C02	-----	ON	-	
2	B/G	C04	-----	ON	-	
▶ 4	B/G	C12	-----	ON	-	
5	B/G	S06	-----	ON	-	
6	B/G	S24	-----	ON	-	

Select $\uparrow\downarrow$ and Press OK

- 6 After fine-tuning, press OK.
The cursor (z) appears. The fine-tuned level is now stored.
- 7 Repeat steps 4 to 6 to fine-tune other channels.
- 8 Press MENU to go back to the original screen.

GB

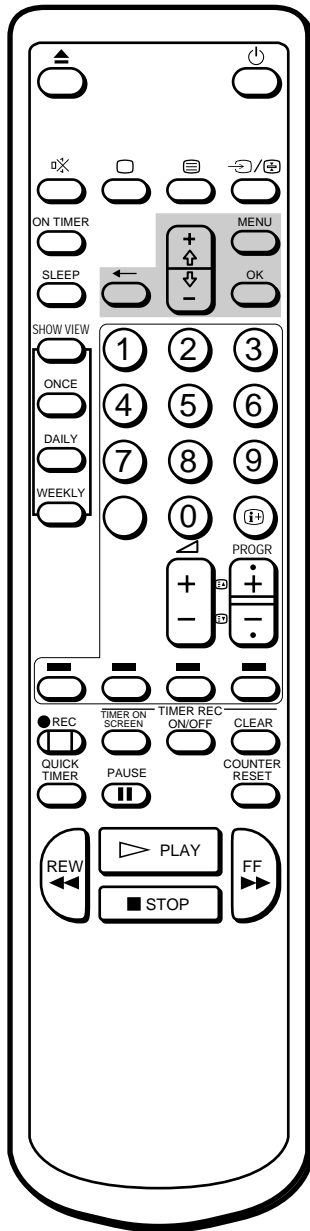

Setting a Pay-TV channel

You can watch the Pay-TV channel by connecting a Pay-TV decoder to the W connector on the rear of the video TV.

- 1 Press MENU to display the main menu.
- 2 Move the cursor (z) to "PROGRAMME PRESET" with + or - and press OK.
The PROGRAMME PRESET menu appears.
- 3 Move the cursor (z) to "MANUAL PROGRAMME" with + or - and press OK.
The MANUAL PROGRAMME menu appears.
- 4 Move the cursor (z) to the programme position to which you want to set a pay-TV decoder, and press OK until the D position turns red.

MANUAL PROGRAMME						
PRG	SYS	CH	LABEL	AFT	D	
1	B/G	C02	-----	ON	-	
2	B/G	C04	-----	ON	-	
▶ 3	B/G	C06	-----	ON	-	
4	B/G	C12	-----	ON	-	
5	B/G	S06	-----	ON	-	
6	B/G	S24	-----	ON	-	

Select \uparrow/\downarrow and Press OK

- 5 Press + or - until r appears in the D position and press OK.

MANUAL PROGRAMME						
PRG	SYS	CH	LABEL	AFT	D	
1	B/G	C02	-----	ON	-	
2	B/G	C04	-----	ON	-	
3	B/G	C06	-----	ON	•	
4	B/G	C12	-----	ON	-	
5	B/G	S06	-----	ON	-	
6	B/G	S24	-----	ON	-	

Select \uparrow/\downarrow and Press OK

- 6 Press MENU to go back to the original screen.

Note

During recording the signal of a programme to which the Pay-TV decoder is set, the signal of other programme positions cannot be decoded.

GB

Step 4 — Setting up ShowView Manually

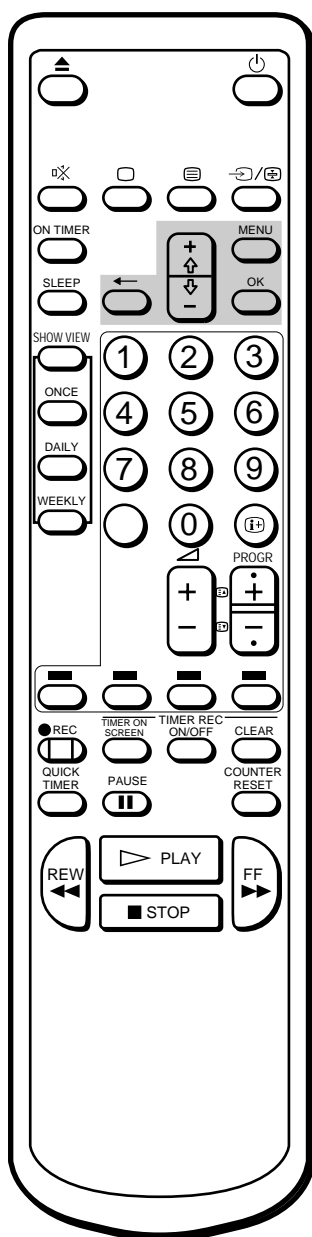

If you have made a mistake
Press ? to go back to the previous position.

The ShowView function allows you to simplify the task to programming your video TV to make timer recordings. You should coordinate the programme position of each channel with the guide channel (the number that's assigned to each TV station in advance). To get the guide channel numbers, look in the programme guide for your area that features ShowView numbers.

GB

Before you begin

- If the u lamp on the video TV is lit in red, press ;, PROGR +/- or a number button on the Remote Commander.

Setting the Guide Channels

- 1 Press MENU to display the main menu.
The main menu appears.

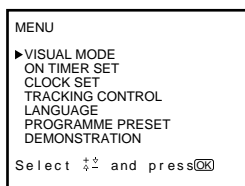

- 2 Move the cursor (z) to "PROGRAMME PRESET" with + or - and press OK.
The PROGRAMME PRESET menu appears.

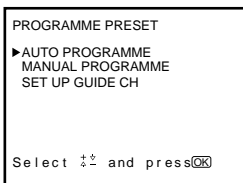

- 3 Move the cursor (z) to "SET UP GUIDE CH" with + or - and press OK.
The SET UP GUIDE CH menu appears.

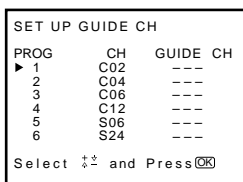

- 4 Using + or - , move the cursor (z) to the programme position (number button) to which you want to preset the guide channel, and press OK. The GUIDE CH position turns red.

SET UP GUIDE CH			
PROG	CH	GUIDE	CH
1	C02	---	---
2	C04	---	---
3	C06	---	---
4	C12	---	---
5	S06	---	---
6	S24	---	---

Select $\uparrow\downarrow$ and Press OK

GB

- 5 Select the guide channel you want to preset with + or - , and press OK.

SET UP GUIDE CH			
PROG	CH	GUIDE	CH
1	C02	---	---
2	C04	---	---
▶ 3	C06	99	---
4	C12	---	---
5	S06	---	---
6	S24	---	---

Select $\uparrow\downarrow$ and Press OK

- 6 Repeat steps 4 and 5 to preset other channels.
- 7 After you finish presetting, press MENU to go back to the original screen.

Step 5 — Setting the Clock

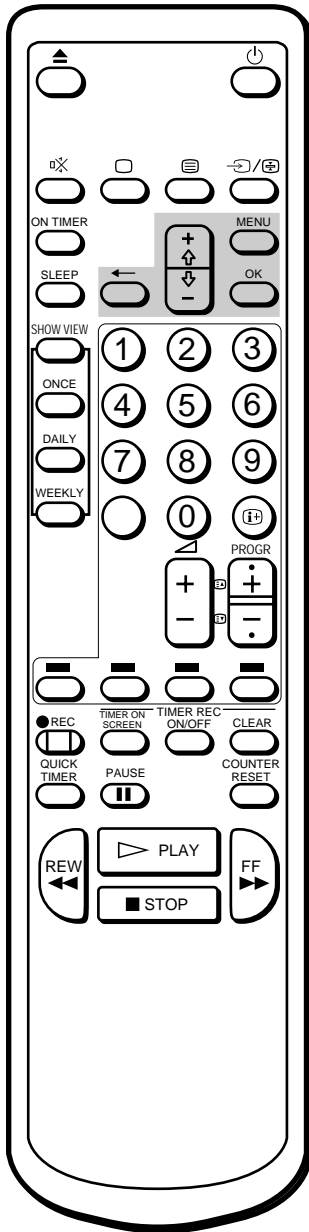

If you have made a mistake
Press ? to go back to the previous position.

If the clock has stopped and "--/--" is displayed
You have to re-set the clock.

You need to set the clock for using timer recording and quick-timer recording functions.

- 1 Press MENU to display the main menu.

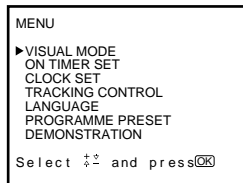

- 2 Move the cursor (z) to "CLOCK SET" with + or - and press OK. The CLOCK SET menu appears.

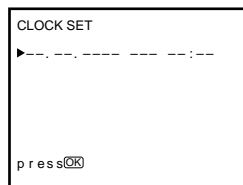

- 3 Press OK to start setting the clock. The day section turns red.

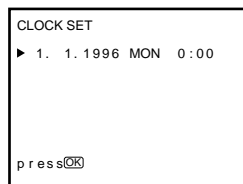

- 4 Set the day with + or - and press OK. The month section turns red.

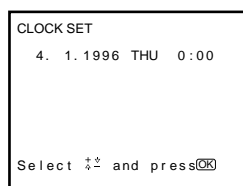

- 5 Using + or - and OK, set the month, year, hour and minute in the same way as in step 4.

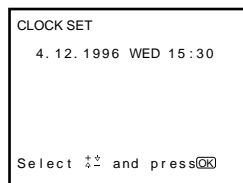

- 6 After setting the minute, press OK. The clock starts working.

- 7 Press MENU to go back to the original screen.

GB

Watching the TV

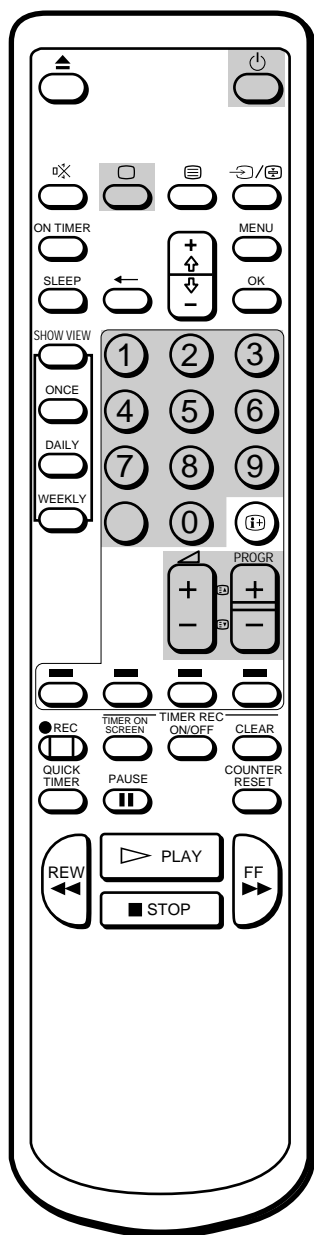
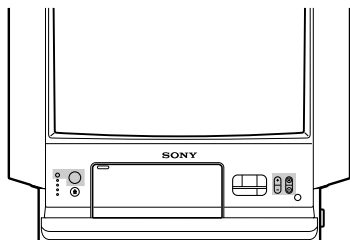

This section explains the basic functions you use while watching the TV. Most of the operations can be done using the Remote Commander.

Switching the video TV On and Off

GB

Switching on

Depress the U (MAIN POWER) switch on the right side of the video TV. Press ;, PROGR +/- or number buttons on the Remote Commander, or PROGR +/- on the video TV when the u lamp is lit in red.

Switching off temporarily

Press u.
The video TV enters standby mode and the u lamp on the front of the video TV lights up in red.

To switch on again

Press ;, PROGR +/- or number buttons on the Remote Commander, or PROGR +/- on the video TV.

To switch off the main power

Press the U switch on the video TV.

Selecting TV Programmes

Press PROGR +/- or number buttons on the Remote Commander, or PROGR +/- on the video TV.

To select a double-digit number using the number buttons

Press ÷, then the numbers.
For example, if you want to choose 14, press ÷, 1 and 4.

Adjusting the Volume

Press Á +/-.

Note

When the U switch is turned off, all the video operations also do not work.

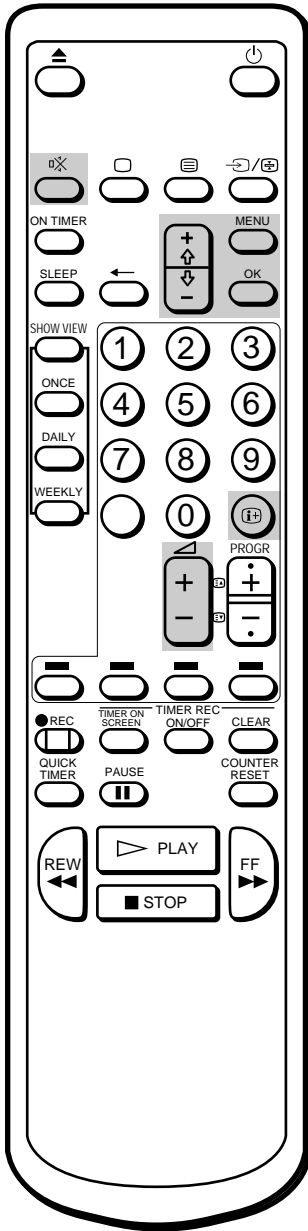

Muting the Sound

Press .
 The indicator appears and stays on the screen.
 To resume normal sound, press again or .

Displaying the On-screen Information

Press to display the following on-screen information.
 To have the programme number, channel number and caption stay on the screen, press again.
 To make the indications disappear, press until no indications are displayed on the screen.

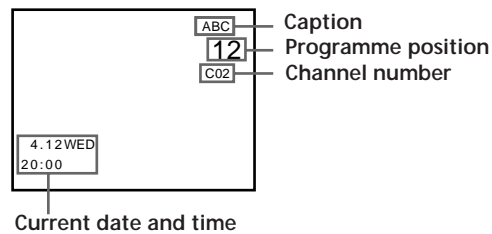

Adjusting the Picture

You can select one of four settings for picture effect in the menu. You can also adjust the picture to suit your own taste.

Selecting the picture effect

- 1 Press MENU to display the main menu.

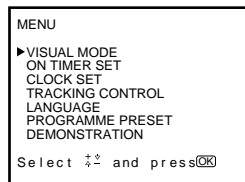

- 2 Move the cursor () to VISUAL MODE with or and press OK. The VISUAL MODE menu appears.

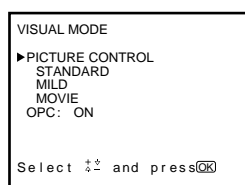

GB

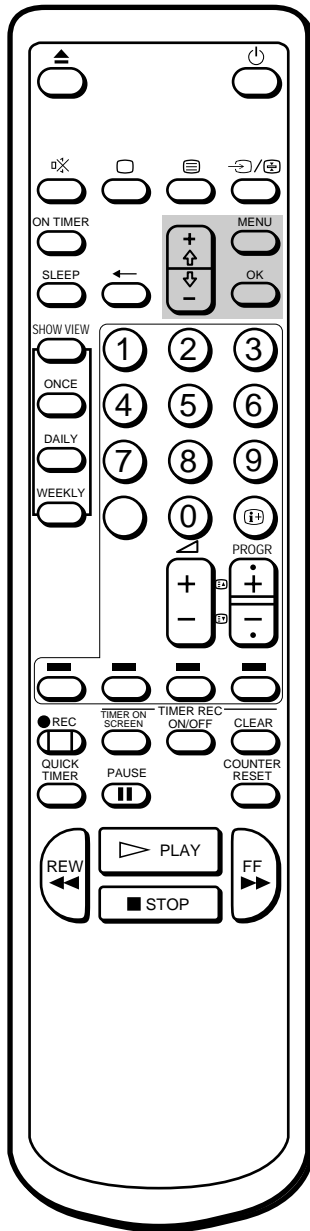

Note

The HUE adjustment is available only for the NTSC colour system.

- Using + or - , select the setting you want and press OK. For the effect of each setting, see the table below. The selected setting is stored.

Effect of each setting

Setting	Picture effect
PICTURE CONTROL	The adjusted picture control levels are stored. (See “Adjusting the picture displayed on the screen.”)
STANDARD	More contrast
MILD	Less contrast
MOVIE	Darker e.g. when watching a movie

GB

- Press MENU to go back to the original screen.

Adjusting the picture displayed on the screen

- Press MENU to display the main menu.
- Move the cursor (z) to VISUAL MODE with + or - and press OK. The VISUAL MODE menu appears.

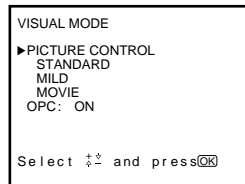

- Move the cursor (z) to PICTURE CONTROL with + or - and press OK. The PICTURE CONTROL menu appears.



- Using + or - , select the item you want to adjust and press OK.
- Adjust the picture with + or - and press OK. With each press the vertical bars increase or decrease and the figure at the right margin changes to show the control level. (See the table on the next page.)
- Repeat steps 4 and 5 to adjust other items.

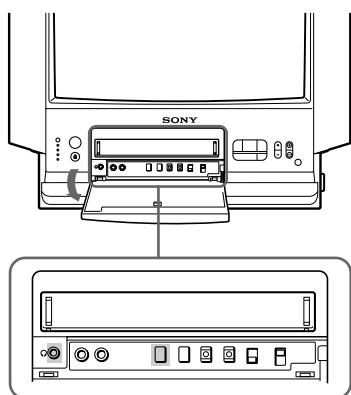

- Press MENU to go back to the original screen. The adjusted control levels are stored.

Effect of each control

PICTURE CONTROL	Effect
CONTRAST	Less More
COLOUR	Less More
BRIGHTNESS	Darker Brighter
HUE	Greenish Reddish
RESET	Resets all the items to the factory preset levels.

GB

Watching Line Input

Press ... repeatedly until the desired input indicator appears. To go back to the normal TV picture, press ... until the programme position appears, or press ; on the Remote Commander once. For details of the video input picture, see page 38.

Listening with Headphones

Plug the headphones (not supplied) to the 2 (headphones) jack inside the front panel on the video TV. The sound from the speaker is shut off.

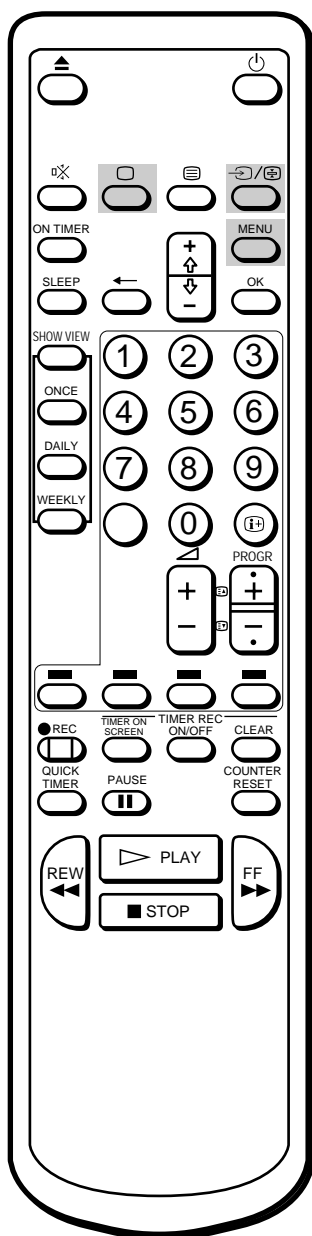

Viewing Teletext

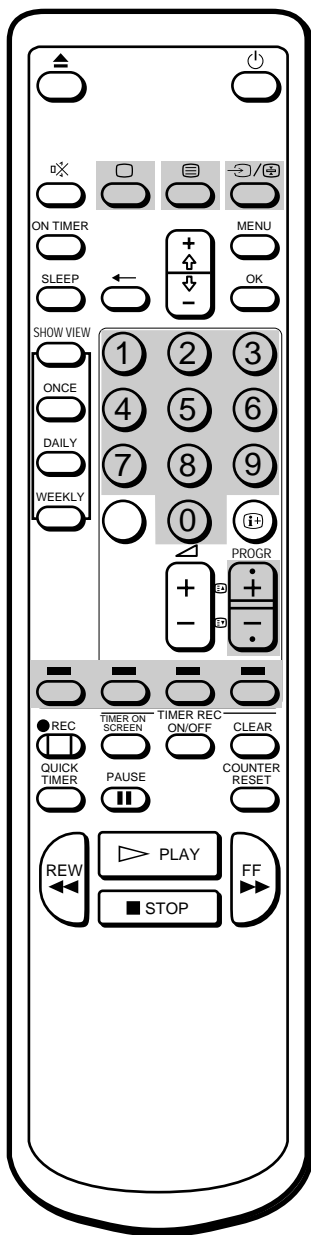

TV stations broadcast an information service called Teletext via the TV channels. The teletext service allows you to receive various information such as weather forecasts or news at any time.

Switching Teletext on and off

- 1 Select the TV channel which carries the Teletext service you want to watch.
- 2 Press V to display Teletext.
A Teletext page (normally the index page) is displayed. If there is no Teletext broadcast, the indication P100 is displayed on a black screen.
- 3 Press the number buttons to enter the three-digit of the Teletext number you want.
The numbers are displayed on the screen and the requested page appears in a few seconds.
If you have made a mistake, type in any three digits, then re-enter the correct page number.
- 4 Press ; to return to the TV mode.

GB

Using Fasttext

This feature allows you to access a Teletext page with one button press. When a Fasttext page is broadcast, a colour-coded menu appears at the bottom of the screen. The colours of the menu correspond to the red, green, yellow and blue buttons on the Remote Commander. These coloured buttons functions as the fasttext buttons in Teletext mode.

Press the coloured button which corresponds to the colour-coded menu. The page is displayed after a few seconds.

To change the teletext channel

- First press ; to return to the TV mode, then repeat steps 1 to 3.
- If the signal of a TV channel is weak, teletext errors may occur.

Accessing the next or preceding page

Press (PROGR +/- / /).

The next or preceding page appears on the screen.

Superimposing a Teletext page on the TV picture

Each time you press V, the screen changes as follows:

⏏ Teletext ⏏ Teletext and TV ⏏

GB

Preventing a Teletext page from being updated or changed

A Teletext page may consist of several subpages. You can stop the page scrolling in order to read the text at your own pace.

Press ⏏ (HOLD).

The symbol ⏏ appears on the screen and the selected subpage is held.

Press ⏏ again to return normal Teletext operation.

Playing a Tape

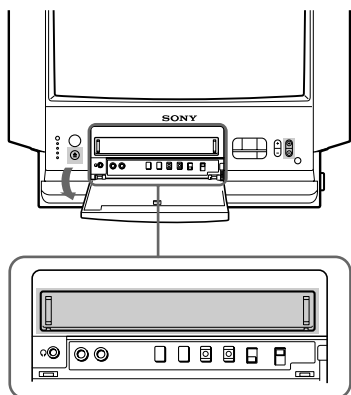

This section shows you how to insert a cassette and to play it. More convenient functions you can use while playing a tape is shown in “Additional Operations” from page 34.

Inserting a Video Cassette

- 1 Press ;, **PROGR +/-** or number buttons on the Remote Commander, or **PROGR +/-** on the video TV when the u lamp is lit in red.
- 2 Open the front panel on the video TV.
- 3 Gently press the centre of the front side of a cassette with the arrow indication facing upwards. The cassette is automatically loaded into the cassette compartment.

The \odot indicator appears on the screen and stays until the cassette has been loaded.

The video TV turns on automatically when it is in standby mode. If you insert a cassette with its safety tab removed, playback starts.

Ejecting a Video Cassette

Press **EJECT 6** on the video TV or **6** on the Remote Commander.

The \odot indicator appears and stays until the cassette is ejected.

You can eject the cassette even if the power is off.

Protecting Your Cassette against Accidental Erasure

The cassette is provided with a safety tab to protect against accidentally erasing a previous recording. Break off the safety tab with a screw driver or a similar tool.

If the safety tab is removed, the cassette is ejected when you try to record on it.

To record on a cassette with the safety tab broken off, simply cover the tab hole with adhesive tape.

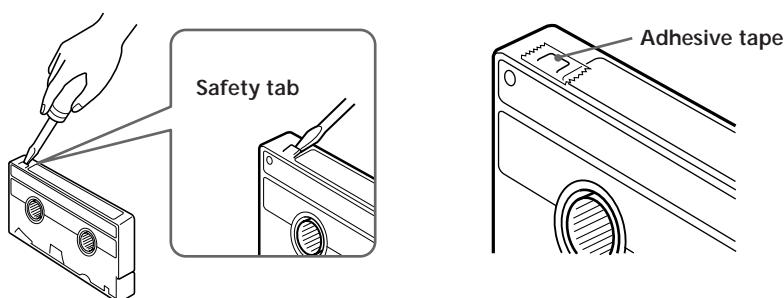
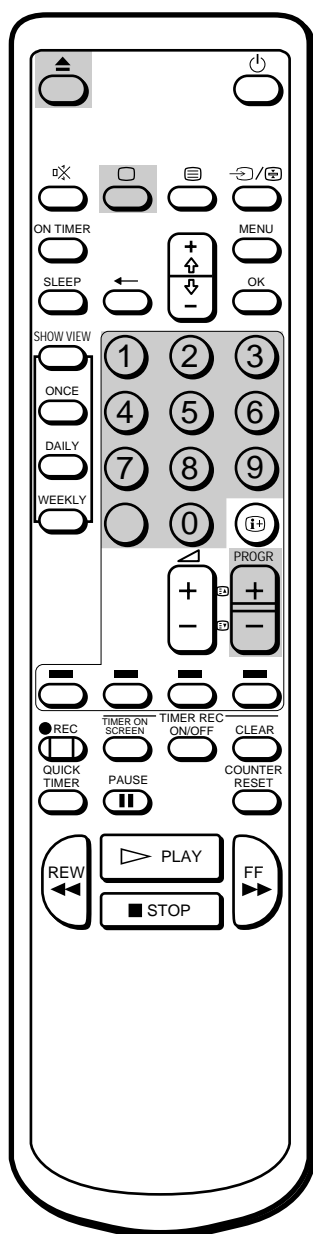

GB

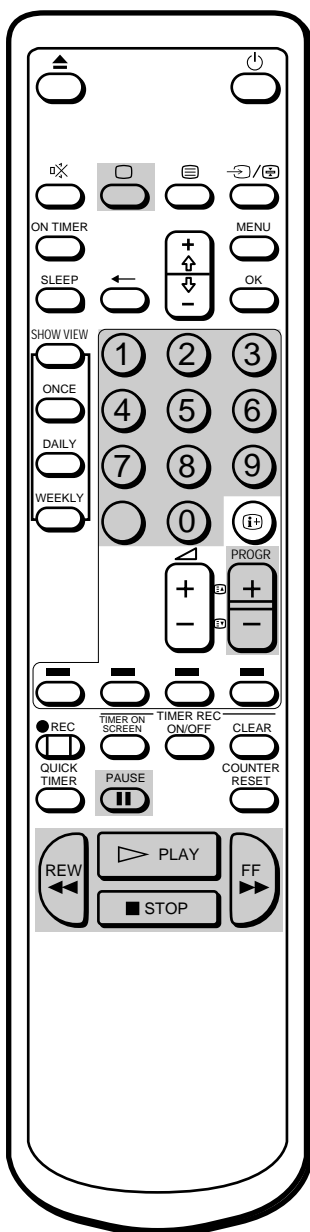
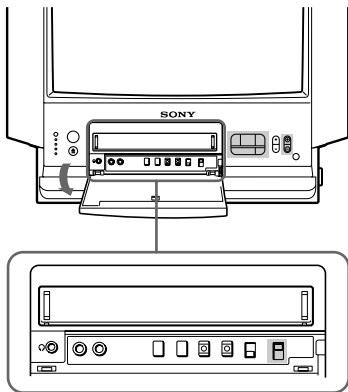

Playing a Tape

- 1 Press **;**, **PROGR +/-** or number buttons on the Remote Commander, or **PROGR +/-** on the video TV when the **u** lamp is lit in red.
- 2 Insert a cassette.
If you insert a cassette with its safety tab removed, playback starts automatically.
- 3 Set the **COLOUR SYSTEM** switch to conform to the colour system of the tape to be played. Normally, set it to **AUTO**. If streaks appear when playing a tape, switch it to select the colour system.
PAL: to play a tape recorded in PAL colour system
NTSC: to play a tape recorded in NTSC colour system
- 4 Press **PLAY** **.**
Playback starts. On-screen information is displayed for some seconds.

To stop playback

Press **STOP** **p**.

The video TV goes back to the normal TV picture.

To stop playback for a moment

Press **PAUSE** **P**. The picture pauses.

Press **PAUSE** **P** again or press **PLAY** **.** to resume playback.

If you leave your video TV in pause mode, normal playback resumes after about 5 minutes to protect the quality of video tapes.

To fast forward the tape

Press **STOP** **p**, then press **FF** **)**.

To rewind the tape

Press **STOP** **p**, then press **REW** **0**.

To search a tape at high speed

During playback, press and hold **REW** **0** (rewind) or **FF** **)** (fast forward).

A high-speed picture appears on the TV screen.

To resume normal playback, release the button.

To view the picture in fast forward or rewind mode

Press and hold **FF** **)** during fast forward or **REW** **0** during rewind.

While you hold the button, you can view the picture.

When you release the button, fast forward or rewind mode is resumed.

GB

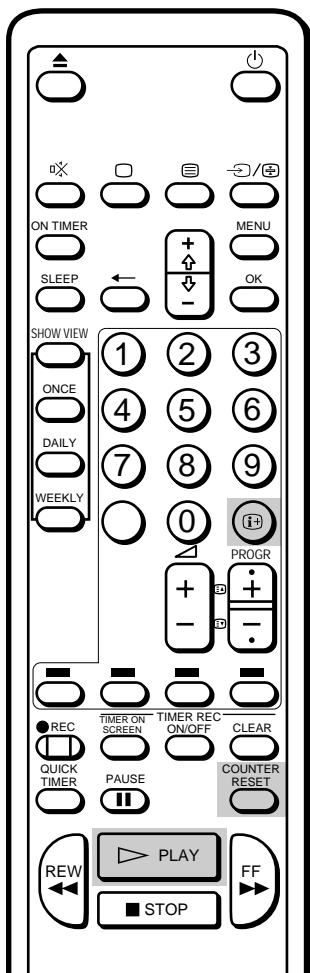
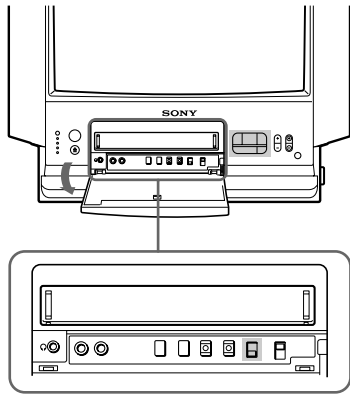

Note

The tape operation mode will be displayed whenever you change the mode (even when the **i+** is turned off.)

Playing a Tape Repeatedly (Auto Repeat)

You can play the recorded portion of the tape repeatedly. Set the AUTO REPEAT switch on the video TV to ON, and press **PLAY** .

Playback starts. When the tape reaches the end, the video TV rewinds the tape to the beginning, then plays it.

GB

Displaying the on-Screen Indications

Press **i+** to display the following on-screen information. To show only the amount of tape remaining and linear tape counter on the screen, press **i+** again.

To make the indications disappear, press **i+** until no indications appear.

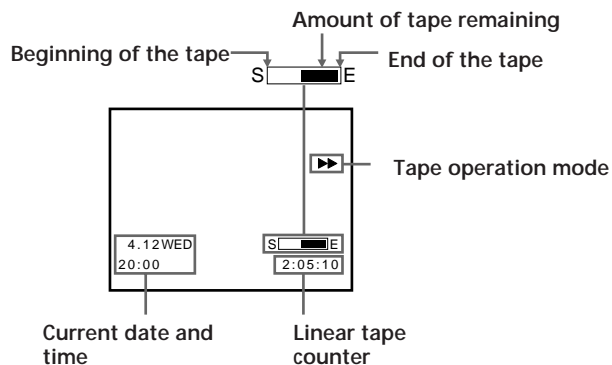

Resetting the Tape Counter

The tape counter helps you to locate a certain scene after playback. Press **COUNTER RESET** on the Remote Commander to set the counter to "0:00:00" before playing the tape. The tape counter is automatically reset to "0:00:00" whenever a cassette is inserted. The video TV keeps counting the length of the tape being played. Note, however, that the tape counter does not count the portions without video signals recorded.

Recording TV Programmes

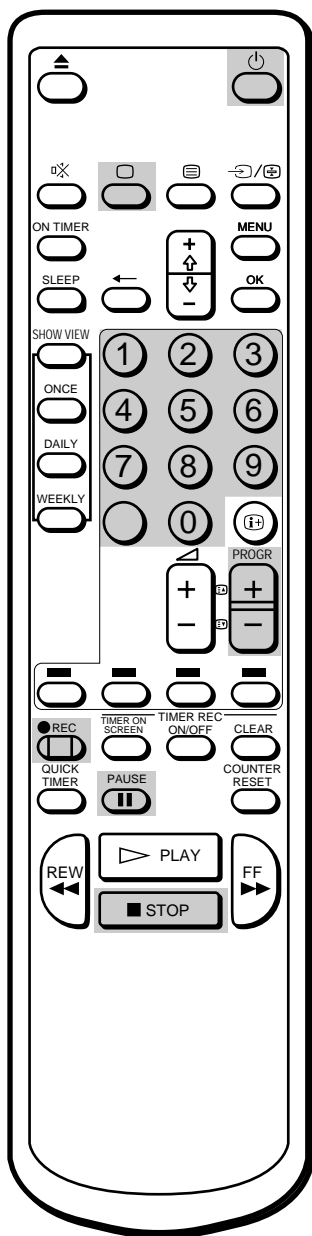
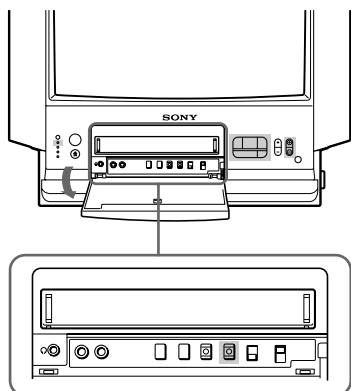

Recording TV Programmes

- 1 Press \div , **PROGR +/-** or number buttons on the Remote Commander, or **PROGR +/-** on the video TV when the **u** lamp is lit in red.
- 2 Insert a cassette with a safety tab.
- 3 Select the programme position with **PROGR +/-**. You can also use number buttons on the Remote Commander. For double-digit numbers (e.g.14), first press \div , then press 1 and 4.
- 4 Press **REC r**.
The **REC** lamp on the front of the video TV lights up and recording begins.

GB

To stop recording

Press **STOP p**.

When the tape reaches the end, the video TV rewinds the tape automatically to the beginning, then stops. This function does not work when the power of the video TV is off.

To pause recording

Press **PAUSE P**.

To resume recording, press **PAUSE P** again.

You can cut out an unwanted scene during recording with this button.

- 1 Press **PAUSE P** when an unwanted scene appears on the screen.
Recording pauses.
- 2 Press **PAUSE P** again to release the pause mode at the desired scene.
Recording resumes from the point set in step 1.

When the recording pause mode lasts for about 5 minutes, the video TV stops recording to protect the quality of video tapes.

Recording with the TV Off

Press **u**.

The TV screen is turned off and the **u** lamp lights up.
The video TV continues recording.

Watching a TV programme while recording another

You can watch a TV programme and record another at the same time.

Select the desired programme position with **PROGR +/-** or the number buttons on the Remote Commander or **PROGR +/-** on the video TV.

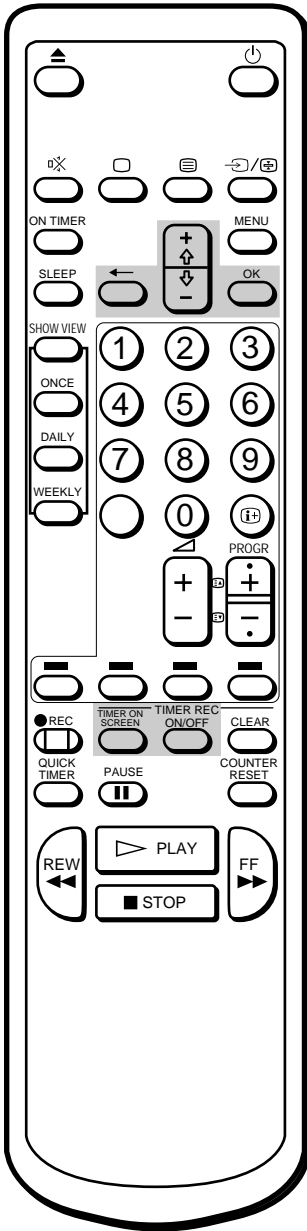

If you have made a mistake during timer setting

Press ? to go back to the previous position and correct the setting.

If you try to enter the recording start time prior to the current time

All the items of the setting will be erased.

If you try to do incorrect operation

The video TV displays a message on the screen to interrupt your setting.

If you turn the U switch off

The TIMER REC buttons do not function.

- 5 Press OK, then set the minute of the recording start time to “15” with + or - .

PROGRAMME LIST				20:00
DATE	START	STOP	PROG	4. 12WED
6 FRI	20:15	--:--	--	--
--	--:--	--:--	--	--
--	--:--	--:--	--	--
--	--:--	--:--	--	--

Select $\uparrow\downarrow$ and press **OK**

- 6 Press OK, then set the hour of the recording stop time to “21” with + or - .

PROGRAMME LIST				20:00
DATE	START	STOP	PROG	4. 12WED
6 FRI	20:15	21:--	--	--
--	--:--	--:--	--	--
--	--:--	--:--	--	--
--	--:--	--:--	--	--

Select $\uparrow\downarrow$ and press **OK**

- 7 Press OK, then set the minute of the recording stop time to “55” with + or - .

PROGRAMME LIST				20:00
DATE	START	STOP	PROG	4. 12WED
6 FRI	20:15	21:55	--	--
--	--:--	--:--	--	--
--	--:--	--:--	--	--
--	--:--	--:--	--	--

Select $\uparrow\downarrow$ and press **OK**

- 8 Press OK, then set the programme position to “26” with + or - .

PROGRAMME LIST				20:00
DATE	START	STOP	PROG	4. 12WED
6 FRI	20:15	21:55	26	--
--	--:--	--:--	--	--
--	--:--	--:--	--	--
--	--:--	--:--	--	--

Select $\uparrow\downarrow$ and press **OK**

- 9 Press OK.
The cursor (z) appears at the left margin.

- 10 When you want to set other programmes, press - to move down the cursor to the next line, then repeat steps 2 to 9.

- 11 Press **TIMER REC ON/OFF**.
The **TIMER REC** lamp on the front of the video TV lights up and the video TV enters timer recording standby mode.

Press **TIMER ON SCREEN** to erase the **PROGRAMME LIST**.

Press **u** to turn the video TV off if you do not want to watch the TV.

The video TV turns on automatically and starts recording at the preset start time, and goes off at the preset stop time.

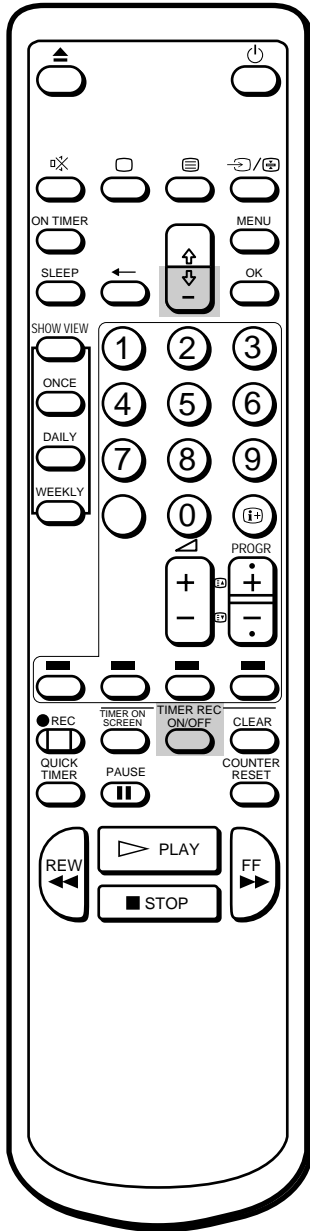

Daily/weekly recording

You can preset your video TV to record the same programme every day of the week (daily recording) or the same programme on the same day every week (weekly recording). Press **-** in step 3 until the desired setting appears in the "DATE" position. With each press, the setting changes as follows:

4 (today) n MON-SUN n MON-SAT n MON-FRI n EVERY SAT n EVERY FRI n EVERY THU n EVERY WED n EVERY TUE n EVERY MON n EVERY SUN n 3 (next month) n 2.....

GB

To stop timer recording

Press **TIMER REC ON/OFF**.
The **TIMER REC** lamp turns off.

Using the Video TV before Timer Recording Starts

You can watch a TV programme, check the timer settings and reset the counter in timer recording standby mode. However, press **TIMER REC ON/OFF** to turn off the **TIMER REC** lamp on the front of the video TV to do the following operations:

- ejecting the cassette
- using the tape operation buttons
- changing or cancelling the timer settings

Remember to press **TIMER REC ON/OFF** again to make the **TIMER REC** lamp light after the above operations.

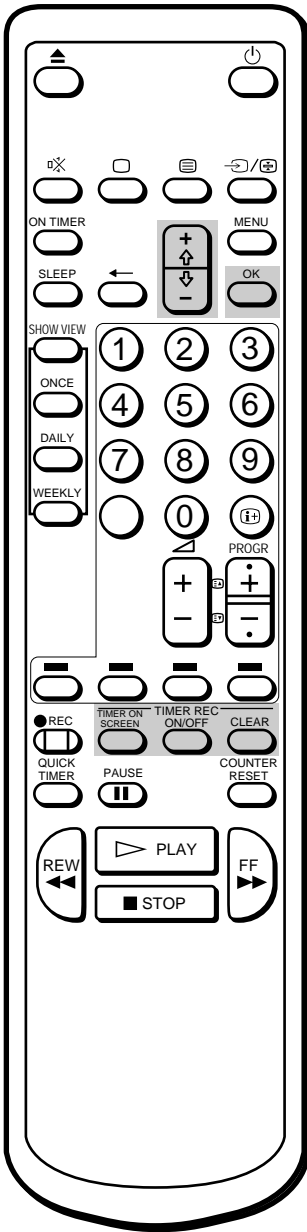

Checking the Timer Settings

You can display the list of the timer settings which you preset.

Press **TIMER ON SCREEN**.
The **PROGRAMME LIST** appears.

DATE	START	STOP	PROG
6 FRI	20:15	21:55	26
7 SAT	8:30	10:15	50
MON-SAT	23:00	0:00	1
EVERYSUN	9:55	12:30	12
--	--	--	--
--	--	--	--

Select \uparrow and press **OK**

Press **TIMER ON SCREEN** again to erase the **PROGRAMME LIST**.

Changing or Canceling the Timer Settings

- 1 Press **TIMER REC ON/OFF** to turn off the **TIMER REC** lamp on the front of the video TV.
- 2 Press **TIMER ON SCREEN** to display the **PROGRAMME LIST**.
- 3 Select the setting you want to change or cancel with **+** or **-**.

DATE	START	STOP	PROG
6 FRI	20:15	21:55	26
▶ 7 SAT	8:30	10:15	50
MON-SAT	23:00	0:00	1
EVERYSUN	9:55	12:30	12
--	--	--	--
--	--	--	--

Select \uparrow and press **OK**

- 4 **To change the setting**
Using **+** or **-** and **OK**, re-enter all the items.
Refer to "Setting the timer" steps 2 to 9 on pages 26 and 27.

To cancel the setting
Press **TIMER REC CLEAR**.

- 5 Press **TIMER ON SCREEN** to go back to the original screen.
- 6 If there are other timer settings on the list, press **TIMER REC ON/OFF** to set the video TV to timer recording standby mode.

GB

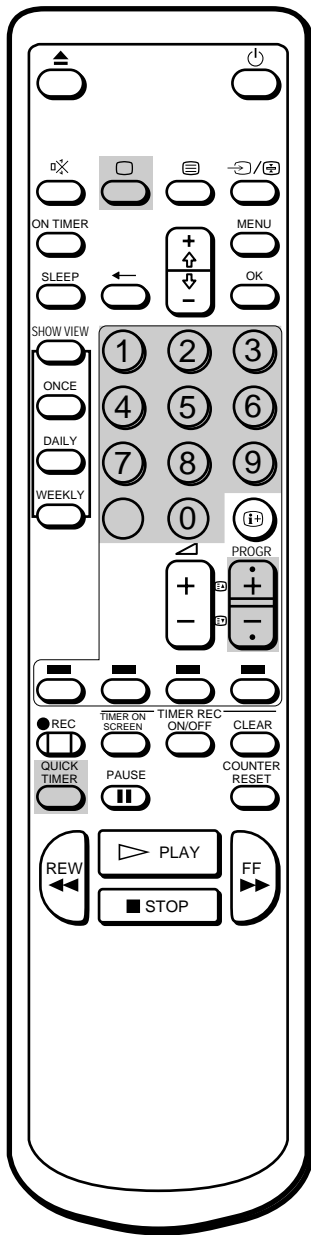

To change the recording time period after quick-timer recording begins

Press QUICK TIMER until the desired time period appears.

To display the remaining time period during quick-timer recording

Press (⏏). The recording time period decreases minute by minute.

To stop quick-timer recording

Press TIMER REC ON/OFF.

Recording Using the Quick-Timer

You can preset your video TV to start timer recording immediately and to automatically stop recording after a specific time period.

If you have not set the clock, quick-timer recording cannot be done.

GB

If you are recording

- 1 Press QUICK TIMER on the Remote Commander. The "QUICK TIMER 0:00" appears on the screen.
- 2 Press QUICK TIMER repeatedly to select the recording time period. With each press, the time period changes as follows:

0:00 → 0:30 → 1:00 → → 3:30 → 4:00

Even if you switch off the video TV, it continues recording. After the selected time period has elapsed, recording stops automatically.

If you are not recording

- 1 Press ;, PROG +/– or number buttons on the Remote Commander, or PROG +/– on the video TV to switch it on.
- 2 Insert a cassette with its safety tab.
- 3 Select the programme position which you want to record.
- 4 Press QUICK TIMER on the Remote Commander. The "QUICK TIMER 0:00" appears on the screen.
- 5 Press QUICK TIMER repeatedly to select the recording time period. With each press the time period changes as follows:

0:00 → 0:30 → 1:00 → → 3:30 → 4:00

The time period turns yellow and recording starts.

Even if you switch off the video TV, it continues recording.

When the preset time period has elapsed, the video TV stops recording.

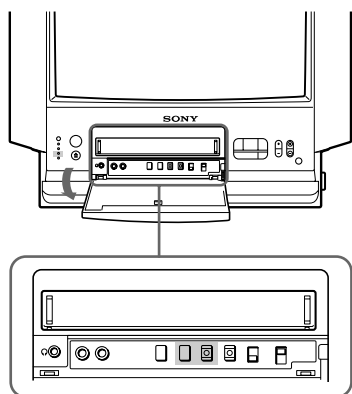

Timer Recording with VPS/PDC Signals

The German broadcasting system transmits VPS (Video Programme System) signals or PDC (Programme Delivery Control) signals with the TV programmes. These signals assure you that your timer recordings are made regardless of broadcast delays, early starts, or broadcast interruptions. For example, if an urgent news bulletin interrupts a regular programme, recording stops. As soon as the interrupted programme resumes, recording starts again.

Notes on VPS/PDC recording

- If you use VPS/PDC recording while watching the TV, the programme automatically changes to the timer recording programme and you cannot change programmes. Make sure to use VPS/PDC recording only when the video TV set is in standby mode or in power switch off mode. If you watch the TV continuously, cancel the VPS/PDC timer recording.
- If recording times overlap due to a VPS/PDC time shift, the programme that was broadcast first has priority. Recording of the second programme begins when the first programme has finished.
- If the video TV could not receive a VPS/PDC signal because it was too weak or because the station failed to transmit VPS/PDC signals, timer recording is made without the VPS/PDC function.

- 1** If the **TIMER REC** lamp is lit on the front panel, press **TIMER REC ON/OFF** to turn it off.
- 2** Before setting the timer, press **VPS/PDC** on the inside of the front panel so that the **VPS/PDC** lamp lights up.
- 3** Set the timer following the steps in “Setting the timer” (pages 26 and 27).

Recording TV programmes using ShowView

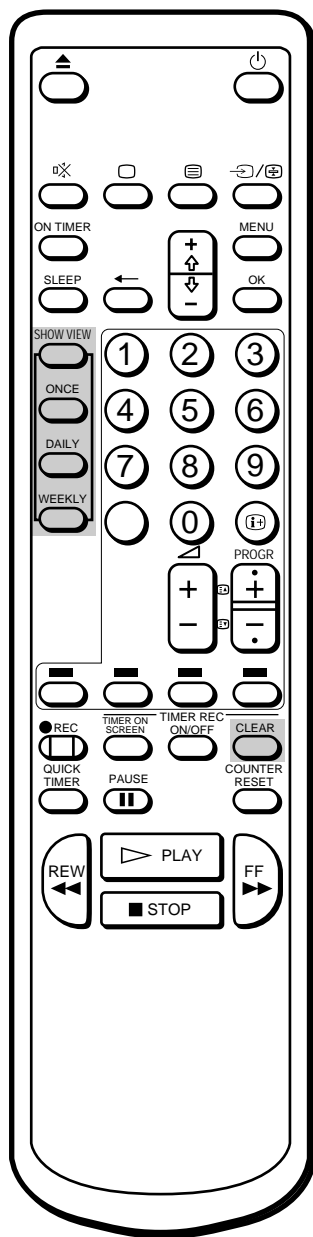

If you have made a mistake entering programme's ShowView number

Press **TIMER REC CLEAR** and re-enter the correct number.

The ShowView function allows you to simplify the task of making timer recordings. Using ShowView, you can make all the necessary settings by just entering the desired programme's 9-digit code, which is available in your local programme guide. To take advantage of this function, you must first set up your video TV and assign programme positions to the various guide channels. For details, see "Setting up ShowView Manually" on page 13.

GB

Before you begin

- Press **;**, **PROGR +/-** or a number button on the Remote Commander, or **PROGR +/-** on the video TV to switch on the video TV.
- Make sure that the time and date clock are set correctly. If not, refer to "Setting the clock" on page 15.
- Make sure that the loaded cassette has its safety tab.

- 1 Press **SHOWVIEW**.
The **SHOWVIEW** menu appears.

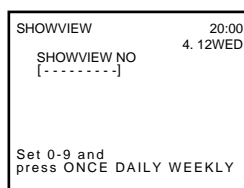

- 2 Press the number buttons to enter the desired programme's ShowView number.

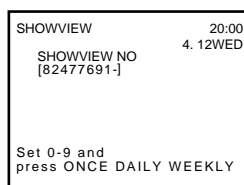

- 3 Press **ONCE**, **DAILY** or **WEEKLY** you want to set.
For each setting, see table below.

To record the programme	Press
Only once	ONCE
Monday to Friday at the same scheduled time	DAILY
Every week at the same scheduled time	WEEKLY

The recording information appears: date, start and stop times, programme position number.

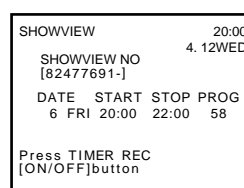

Check that the information is correct. If it is not, press **TIMER CLEAR** to cancel the setting.

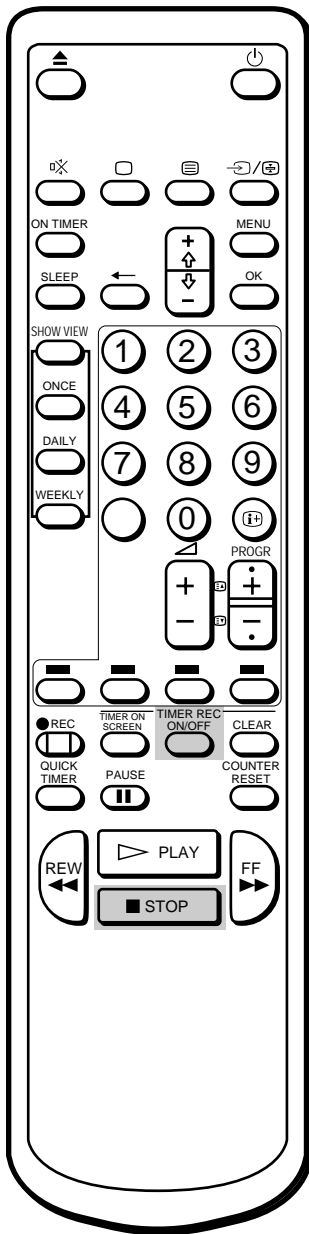

4 Repeat steps 2 to 3 to preset another timer setting.

5 Press **TIMER REC ON**.

The **TIMER REC** lamp on the front of the video TV lights up and the video TV enters timer recording standby mode.

To stop recording

To stop the video TV while recording a programme, press **STOP**.

GB

Switching off Automatically — Sleep Timer

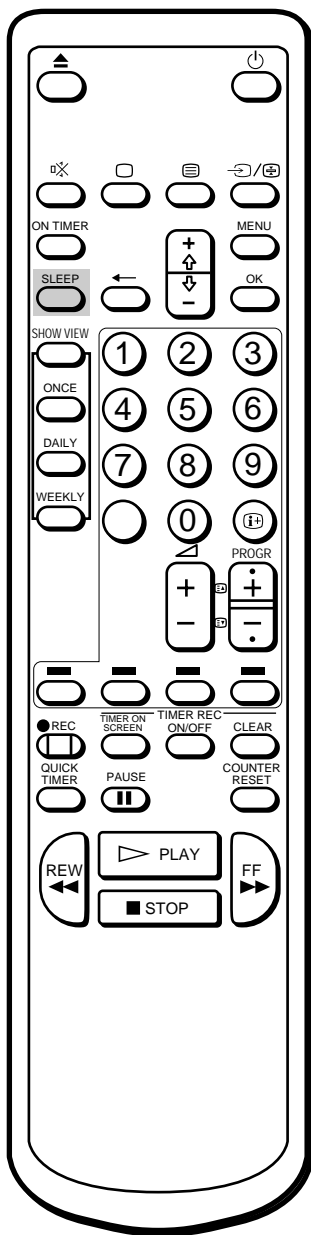

You can automatically switch the video TV into standby mode after a selected time period.

Press SLEEP.

With each press, the time period (in minutes) changes as follows:

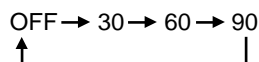

GB

One minute before the TV switches into standby mode, a message “Good night” is displayed on the screen.

To cancel the timer
Press SLEEP to select “OFF”.

Switching on at Your Desired Time — On Timer

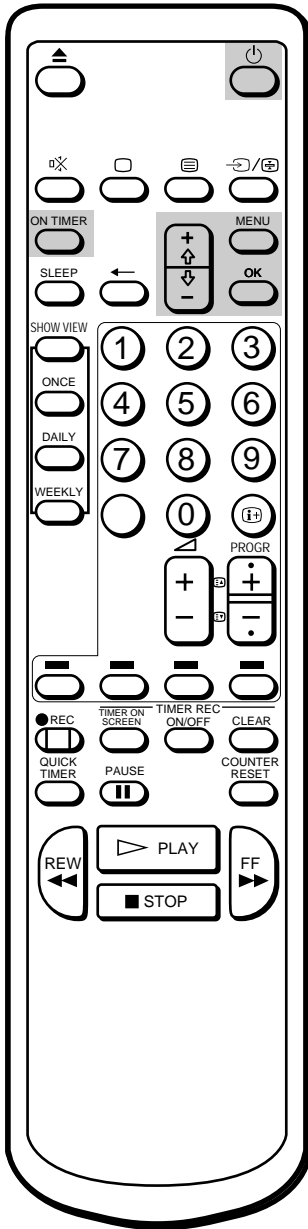

To erase the message
Press any button on the video TV or Remote Commander.

You can preset your video TV to automatically switch on at a desired time. You can select the TV programme or video playback to be switched on.

- 1 Press MENU to display the main menu.
- 2 Move the cursor (z) to “ON TIMER SET” with + or – and press OK. The ON TIMER SET menu appears.

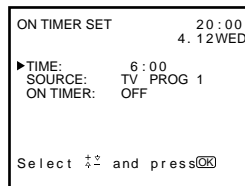

- 3 Press OK. The timer setting hour section turns red.
- 4 Set the hour with + or – and press OK. The minute section turns red.
- 5 Set the minutes (by one minute) with + or – and press OK. The cursor appears beside “TIME.”
- 6 Move the cursor (z) to “SOURCE” with + or – and press OK.
- 7 Select TV or VCR (video playback) to be switched on with + or – and press OK. When you select TV, select the programme position with + or – and press OK.

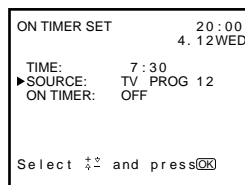

- 8 Move the cursor (z) to “ON TIMER” with + or – and press OK, then select ON with + or – and press OK.
- 9 Press MENU to go back to the original screen.
- 10 Press ON TIMER. The ON TIMER lamp on the front of the video TV lights up. If you are not using the video TV, press u to set the video TV in standby mode.

At the preset time, the video TV automatically switches on and a message “Good morning” is displayed for five minutes.

If you do not press any button for 2 hours, the video TV automatically shuts off.

GB

Enhancing Video Picture Quality

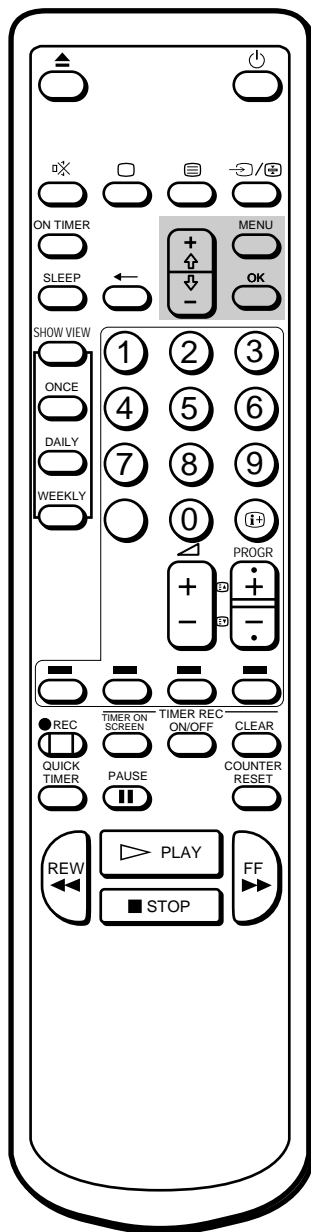

To go back to automatic tracking

Select AUTO in the TRACKING CONTROL menu with + or - and press OK.

Adjusting the Tracking

Adjusting the Tracking Automatically

The tracking condition is automatically adjusted on this video TV. The AUTO TRACKING indicator will appear while the video TV is searching for best tracking condition.

GB

Adjusting the Tracking Manually

If streaks or snow noise appear on the video playback picture, adjust the tracking condition manually.

- 1 Press MENU to display the main menu.
- 2 Move the cursor (z) to "TRACKING CONTROL" with + or - and press OK.
The TRACKING CONTROL menu appears.

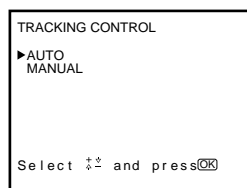

- 3 Select MANUAL with + or - and press OK.
The tracking meter appears.

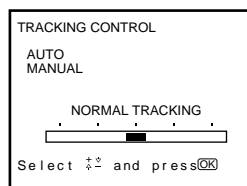

- 4 Using + or - , adjust the tracking to get the best picture.
- 5 Press OK.
The main menu reappears.
- 6 Press MENU to go back to the original screen.

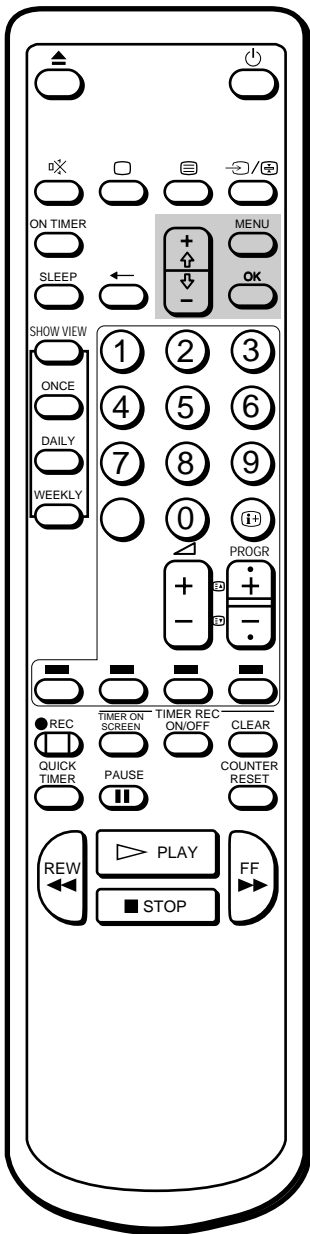

Adjusting with the Optimum Picture Control (OPC)

This function allows you to improve playback and recording quality by adjusting the system parameter automatically according to the condition of the video tape.

This function is set to ON at the factory. To maintain better picture quality, it is advisable to leave the function on. The OPC function works on all types of tapes, even on rental tapes.

To change the setting, use the menu display.

- 1 Press MENU to display the main menu.
- 2 Move the cursor (z) to VISUAL MODE with + or - and press OK. The VISUAL MODE menu appears.

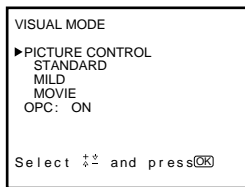

- 3 Move the cursor (z) to OPC with + or - and press OK.
- 4 Select ON or OFF with + or - and press OK.

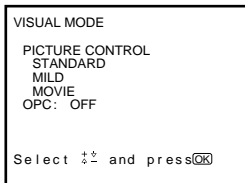

- 5 Press MENU to erase the main menu.

About the Auto Head Cleaner

The auto head cleaner built into this set automatically cleans the video heads when a cassette is loaded or unloaded. If the effect of head cleaning is not sufficient even after a cassette has been loaded/unloaded several times, clean the heads using the Sony V-25CL video head cleaning cassette. For details on head cleaning see page 42.

Connecting Optional Equipment

Watching the Picture Input from Optional Equipment

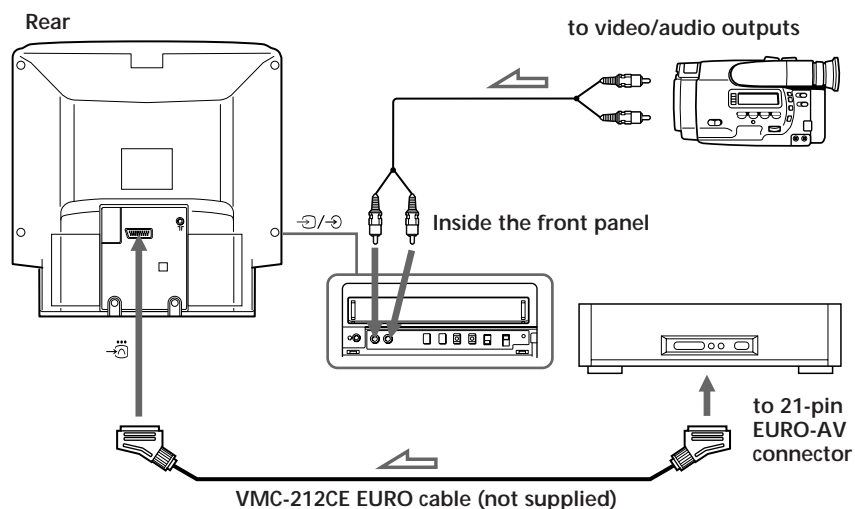

GB

To watch the video input signal

Press ... repeatedly until the desired input indicator appears on the screen.

- ... 1 for audio/video input or RGB input through the W connector
- Do not play equipment connected to the W connector, such as a VCR, during recording a programme to which the Pay-TV decoder is set. If you do so, the playback signal of the connected equipment will be recorded.
- ... 2 for audio/video input through the ... 2/ 2 jacks on the front panel
- If you play equipment connected to the W connector, such as a VCR, while watching a programme to which the Pay-TV decoder is set, the TV is automatically switched to the input through the W connector. When you are watching a programme to which the Pay-TV decoder is not set, the TV is not automatically switched.

Editing with Another VCR

Using an additional VCR, you can edit a tape.

Editing from another VCR

Connections are the same as in “Watching the picture input from optional equipment.”

Editing onto another VCR

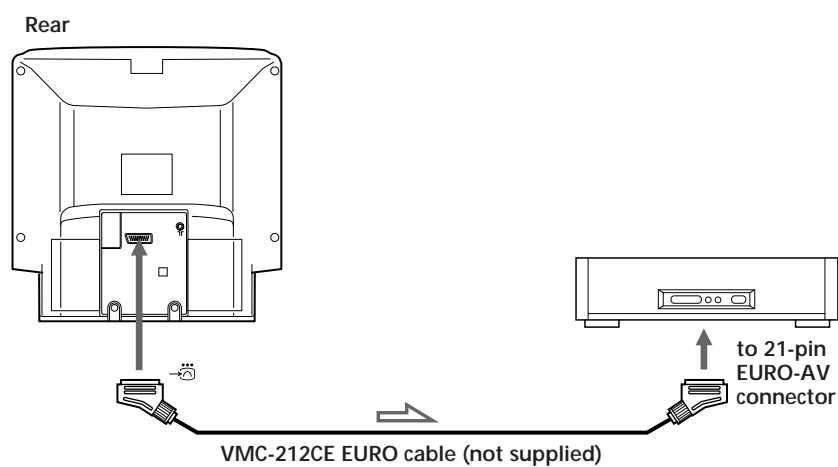

Watching the Pay-TV Channel

After connecting the pay-TV decoder to the W connector using VMC-212CE EURO cable, set the Pay-TV decoder following the steps in “Setting a Pay-TV channel” (page 12).

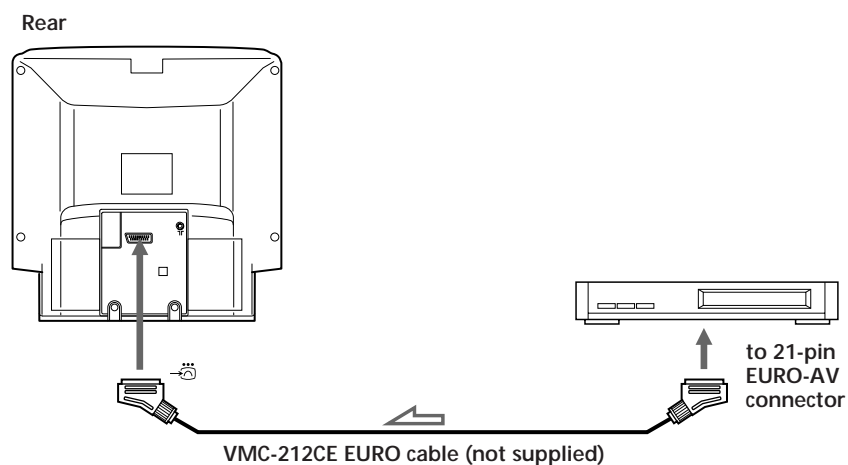

Troubleshooting

Function	Problems	Possible causes and remedies
TV reception	No picture (screen is dark), no sound	<ul style="list-style-type: none"> • The mains lead is disconnected. / Connect the mains lead. • The video TV is switched off. / Press ;, PROGR +/- or programme number on the Remote Commander, or PROGR +/- on the video TV.
	Good picture but no sound	<ul style="list-style-type: none"> • The headphones are connected to 2 jack. / Disconnect the headphones. • The □ is displayed on the screen. / Press □. • Press Á +/-.
	No colour or poor colour(screen is dark) for colour programmes, but good sound.	<ul style="list-style-type: none"> • Adjust “CONTRAST,” “COLOUR,” and “BRIGHTNESS” in the PICTURE CONTROL menu. (page 18)
	No picture, no sound from video input source	<ul style="list-style-type: none"> • The connecting cord between the video TV and the input source is disconnected. / Connect it firmly. • Input is not selected correctly. / Press ... until the desired input indicator appears. (page 38)
Clock and timer	The clock has stopped and “--/--” is displayed.	<ul style="list-style-type: none"> • The power has been interrupted, the U (MAIN POWER) switch is turned off or the mains lead is disconnected for more than a week. / Re-set the clock and timer settings if necessary. (pages 15, 26)
Playback	Power is on, but the tape does not run.	<ul style="list-style-type: none"> • The safety device has been activated. / Switch off, disconnect the mains lead, and leave the set for about one minute.
	Poor playback picture	<ul style="list-style-type: none"> • The COLOUR SYSTEM switch is set to incorrect position. / Set COLOUR SYSTEM to the position corresponding to the colour system with which the tape is recorded. (page 23) • Adjust the tracking. (page 36) • The video heads are dirty. / Clean the heads using the Sony V-25CL video head cleaning tape (page 42). If the cleaning tape is not available in your area, have the heads cleaned at your nearest Sony service facility. (Do not use a commercially available wet-type cleaning tape, as it may damage the video heads.) • The tape is worn out. / Use a new tape.
	The sound drops out.	<ul style="list-style-type: none"> • The tape is defective. / Use a new tape.

GB

Function	Problems	Possible causes and remedies
Recording	The cassette is ejected when you press REC r .	<ul style="list-style-type: none"> • The safety tab of the cassette has been removed. / Cover the tab hole with adhesive tape, or use another cassette with a safety tab. (page 22)
	Recording cannot be done.	<ul style="list-style-type: none"> • No cassette has been inserted. / Insert a cassette with the safety tab. • The tape is at its end. / Rewind the tape.
Timer recording	Timer settings cannot be made.	<ul style="list-style-type: none"> • The clock has not been set. / Set the current time and date. (page 15) • You have made a mistake when setting the timer. / Check the setting steps. (pages 26 to 28)
	The cassette is ejected when you press TIMER REC ON/OFF.	<ul style="list-style-type: none"> • The safety tab of the cassette has been removed. / Cover the tab hole with adhesive tape, or use another cassette with a safety tab.
	The TIMER REC lamp does not light up even though you press TIMER REC ON/OFF.	<ul style="list-style-type: none"> • No cassette has been inserted. / Insert a cassette with its safety tab. • The tape is at its end. / Rewind the tape. • No setting is made for timer recording. / Set the programme for timer recording. (pages 26 to 28)
	Timer recording was not made.	<ul style="list-style-type: none"> • You did not press TIMER REC ON/OFF. • There has been a power interruption lasting more than a week.
Others	A cassette cannot be inserted.	<ul style="list-style-type: none"> • Another cassette is already inserted. / Press 6 to eject the cassette.
	The Remote Commander does not work.	<ul style="list-style-type: none"> • The batteries are low. / Replace the batteries. (page 4) • The batteries are installed incorrectly. / Install the batteries with correct polarities. (page 4)

Taking Care of Your Video TV

Video Head Cleaning

When playback pictures are noisy and hardly visible, or when no picture appears, the video heads may be contaminated. In such a case, clean the video heads using the V-25CL video head cleaning tape (not supplied), or ask Sony service personnel to clean the video heads, with this service there would be a standard charge.

GB

Symptoms caused by contaminated video heads

- Normal picture
- Rough picture
- Unclear picture
- No picture (or black & white screen appears)

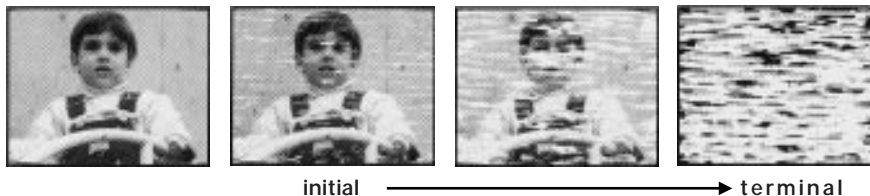

Worn Video Heads

If your video TV displays a poor picture after you clean the video heads, you may need to replace them. Consult your dealer or the Sony Service Center nearest you.

Check the Video Heads after 1,000 Hours of Use

A video TV is a high precision machine. It must record on or play from magnetic tapes on which the image signals from the colour TV or the video camcorder are recorded.

The video heads or mechanical parts for transporting the tape are contaminated or worn after extended use. You should have your video TV checked after each 1,000 hours of use.

Note

Do not use a commercially available wet-type cleaning tape, as it may damage the video heads.

Specifications

TV Section

Television system	B/G
Colour system	PAL
Channel coverage	See "Receivable channels" at the bottom.
Picture tube	Trinitron Approx. 54.5 cm (21 inches) (Approx. 51 cm picture measured diagonally)
Aerial in	75-ohm aerial socket for VHF/UHF

Video Section

Format	VHS standard
Video recording system	Rotary 2-head helical scanning system
Audio recording system	Monaural
Video signal	PAL
Tape speed	PAL: 23.39 mm/sec. NTSC (playback only): 33.35 mm/sec.
Maximum recording time	240 minutes with E-240

Inputs and Outputs

Inputs	LINE IN VIDEO: phono jack (1) 1 Vp-p, 75 ohms, unbalanced, sync negative LINE IN AUDIO: phono jack (1) Input level: 500 mVrms (100% modulation) EURO-AV: 21-pin
Output	EURO-AV: 21-pin
Headphones jack	Monaural minijack

General

Clock	Quartz locked
Clock back up	Approx. 7 days
Power requirements	230 V AC, 50 Hz
Power consumption	81 W
Operating temperature	5°C to 40°C (41°F to 104°F)
Storage temperature	-20°C to 60°C (-4°F to 140°F)
Dimensions	Approx. 540 × 518 × 470 mm (w/h/d) (21 ³ / ₈ × 20 ¹ / ₂ × 18 ⁵ / ₈ inches)
Mass	Approx. 25 kg (55 lb 2 oz)

GB

Accessories supplied

Remote Commander (1)
R6 (size AA) batteries (2)

Design and specifications are subject to change without notice.

Note

This appliance conforms with the EU Directive 89/336/EEC regarding interference suppression.

Receivable Channels

	Channel coverage
Eastern European countries	E-2 to E-12 E-21 to E-69
Italy	A, B, C, D, E, F, G, H
CATV	S-1 to S-41
Belgian CATV	S-01 to S-05

Index to Parts and Controls

Video TV Set—Front

This section briefly describes the buttons and controls on the video TV set and on the Remote Commander. For more information, refer to the pages next to each description.

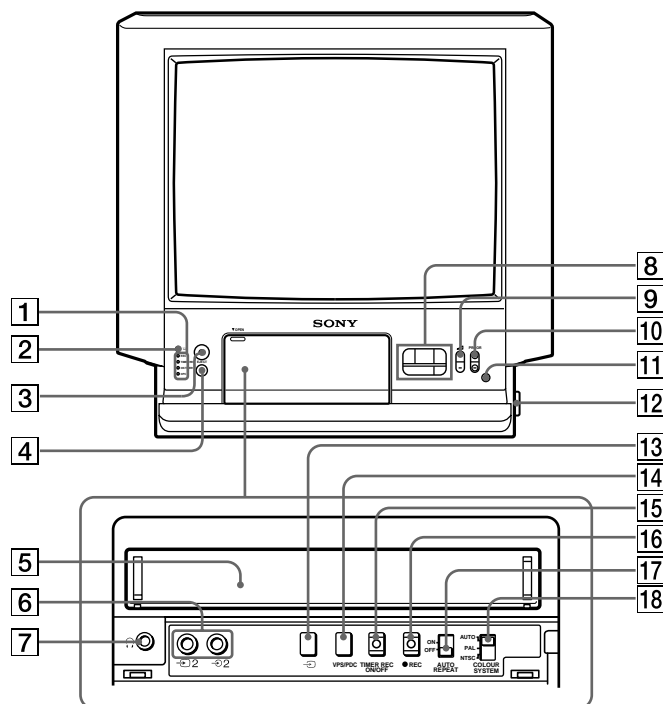

GB

- | | |
|---|---|
| <p>1 Lamps
 REC(recording) (page 25)
 TIMER REC(recording) (page 27)
 ON TIMER (page 35)
 VPS/PDC (page 31)</p> | <p>9 Á (volume) +/- buttons (page 16)
 ! °PROGR(programme) +/- buttons (page 16)
 ! ¡ Remote sensor</p> |
| <p>2 u (standby) lamp (page 16)</p> | <p>!™ U (MAIN POWER) switch (page 2, 6, 16)</p> |
| <p>3 u (standby) button (page 16)</p> | <p>! £ ... (input select) button (pages 19, 38)</p> |
| <p>4 EJECT button (page 22)</p> | <p>! ¢ VPS/PDC button (page 31)</p> |
| <p>5 Cassette compartment (page 22)</p> | <p>! ¤ TIMER REC ON/OFF button (pages 28, 29)</p> |
| <p>6 ...2/ 2 (video/audio input) jacks (page 38)</p> | <p>! § REC(recording) r button (page 25)</p> |
| <p>7 2 (headphones) jack (page 19)</p> | <p>! ¶ AUTO REPEAT ON/OFF switch (page 24)</p> |
| <p>8 Tape transport buttons (page 23)</p> | <p>! • COLOUR SYSTEM switch (page 23)</p> |

Remote Commander

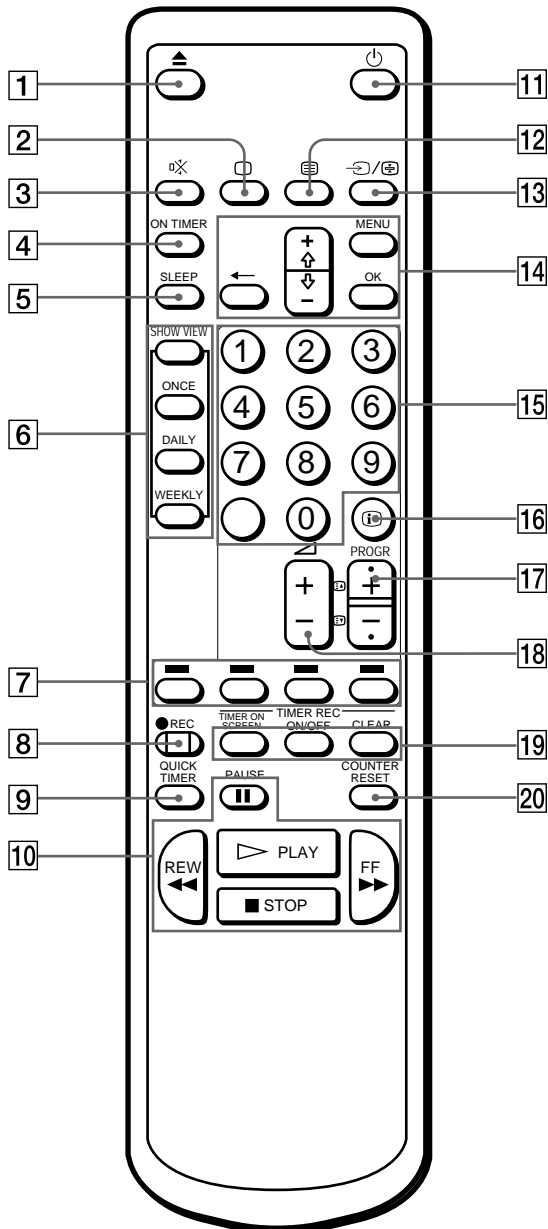

- 1 6 (eject)button (page 22)
- 2 ; (TV power on) button (pages 6, 16)
- 3 ⏸ (muting) button (page 17)
- 4 ON TIMER button (page 35)
- 5 SLEEP button (page 34)
- 6 SHOWVIEW buttons
 - ONCE button (page 32)
 - DAILY button (page 32)
 - WEEKLY button (page 32)
- 7 Teletext operation buttons (page 20)
- 8 REC (recording) r button (page 25)
- 9 QUICK TIMER button (page 30)
- ! ° Tape transport buttons (page 23)
 - PLAY, p STOP, P PAUSE, 0 REW (rewind),) FF (fast forward)
- ! j u (standby) button (page 16)
- !™ ≡ (Teletext) button (page 20)
- ! £ ... (input select)/⊞ button (pages 19, 21, 38)
- ! ⌂ Menu operation buttons (pages 6, 7)
 - MENU
 - + /-
 - ?
 - OK
- ! Number buttons (page 6, 16)
- ! § ⊞ (on-screen display) button (pages 17, 24)
- ! ¶ PROGR (programme) +/ - / / (Teletext page access) buttons (page 16, 21)
- ! • Á (volume) +/- buttons (page 16)
- ! a TIMER REC buttons
 - TIMER ON SCREEN (pages 27, 29)
 - ON/OFF (pages 27, 29)
 - CLEAR (page 29, 32)
- @° COUNTER RESET button (page 24)

GB

ACHTUNG

- Um Feuer und die Gefahr eines elektrischen Schlags zu vermeiden, setzen Sie das Gerät niemals Regen oder sonstiger Feuchtigkeit aus. Im Inneren des Geräts liegen sehr hohe Spannungen an. Öffnen Sie deshalb niemals das Gehäuse des Geräts, und überlassen Sie Reparaturen ausschließlich Fachpersonal.
- Dieses Fernsehgerät entspricht laut dem abgedruckten Zulassungsschein den gesetzlichen Bestimmungen der Röntgenverordnung. Die auf Grund der Auflage 2 gemessene Dosisleistung liegt unterhalb des gesetzlich zugelassenen Wertes.

Vorsicht

Fernsehprogramme, Filme und Videobänder usw. können urheberrechtlich geschützt sein. Unerlaubtes Aufzeichnen solcher Materialien verstößt gegen das Urheberrecht.

Farbsystem

Dieses Video-TV-Gerät kann TV-Programme empfangen, die auf dem Farbsystem PAL (B/G) basieren. Aufnahme und Wiedergabe erfolgen auf der Grundlage des Farbsystems PAL. Bei der Wiedergabe von Bändern ist auch das Farbsystem NTSC zulässig.

Vorsichtsmaßnahmen

Sicherheitsinformationen

Allgemeine Sicherheitshinweise:

- Das Gerät keinesfalls Regen oder sonstiger Feuchtigkeit aussetzen.
- Die Rückwand des Video-TV-Geräts keinesfalls öffnen.

Zum sicheren Betrieb:

- Das Gerät nur mit 230 V Wechselstrom betreiben.
- Sollten Flüssigkeiten oder Fremdkörper in das Innere des Geräts gelangt sein, das Gerät sofort überprüfen lassen.
- Ziehen Sie den Netzstecker aus der Steckdose, wenn Sie das Gerät für längere Zeit nicht benutzen wollen. Ziehen Sie dabei immer am Stecker, niemals am Kabel selbst.

Aufstellung:

- Die Lüftungsschlitze des Geräts keinesfalls abdecken.
- Das Gerät nicht an einem heißen, feuchten oder übermäßig staubigen Platz aufstellen.
- Das Gerät nicht an einem Platz aufstellen, an dem es Erschütterungen und Vibrationen ausgesetzt ist.
- Das Gerät ca. 10 cm von der Wand entfernt aufstellen, so daß Sie mit dem Schalter U (MAIN POWER) die Hauptstromversorgung des Geräts ein- und ausschalten können.

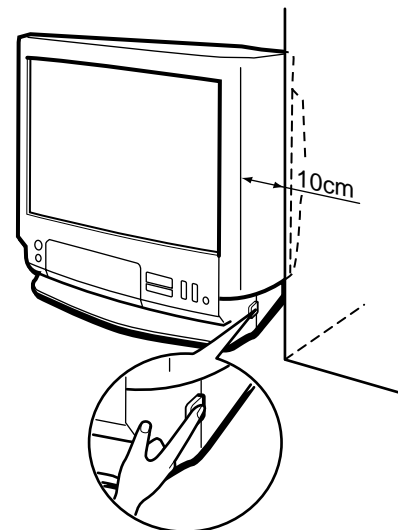

Zu Ihrem eigenen Schutz sollten Sie Reparaturen ausschließlich von Fachpersonal durchführen lassen.

Kondensation

Wenn das Gerät direkt von einem kalten an einen warmen Ort gebracht wird, kann sich auf der Videokopfwalze Kondensation bilden. In diesem Fall kann das Band an der Videokopfwalze kleben bleiben und beschädigt werden, oder das Gerät arbeitet nicht ordnungsgemäß. Um solche Schäden zu vermeiden, lassen Sie nie eine Kassette im Kassettenfach, wenn das Gerät nicht benutzt wird. Wenn Sie das Gerät von einem kalten an einen warmen Ort bringen, warten Sie vor dem Betrieb ungefähr 10 Minuten.

Wenn die Bandbetriebstasten aufgrund von Feuchtigkeitskondensation nicht funktionieren, lassen Sie dabei das Gerät eingeschaltet. Nach dem Erlöschen der Anzeige können Sie das Gerät in Betrieb nehmen.

D

Inhaltsverzeichnis

Erste Schritte

Schritt 1 — Vorbereitung	50
Auspacken	50
Einlegen der Batterien in die Fernbedienung ...	50
Schritt 2 — Anschluß der Antenne	51
Anschluß einer Außenantenne	51
Schritt 3 — Senderabspeicherung	52
Wählen der Menüsprache	52
Automatisches Abspeichern von Sendern	53
Manuelles Abspeichern von Sendern	54
Überspringen nicht belegter Programm-speicherplätze	55
Individuelle Senderkennung	56
Manuelles Feinabstimmen eines Senders	57
Abspeichern eines Pay-TV-Kanals	58
Schritt 4 — Einrichten von ShowView*	59
Einstellen der Leitzahlen	59
Schritt 5 — Einstellen der Uhr	61

Grundfunktionen des Video-TV-Geräts

TV-Betrieb	62
Ein- und Ausschalten des Video-TV-Geräts	62
Programmwahl	62
Einstellen der Lautstärke	62
Abschalten des Tons	63
Einblenden der Informationsanzeigen auf dem Bildschirm	63
Änderung der Bildeinstellungen	63
Anschauen des Videobildes (Videoeingangsbetrieb)	65
Anschluß von Kopfhörern	65
Anzeigen von Videotext	66
Ein- und Ausschalten von Videotext	66
Die TOPtext-Funktion	66
Wiedergabe einer Videokassette	68
Einlegen der Videokassette	68
Herausnehmen einer Videokassette	68
Schützen einer Kassette vor versehentlichem Löschen	68
Wiedergabe einer Kassette	69
Wiederholte Wiedergabe einer Kassette (Auto Repeat)	70
Aufrufen der Bildschirmanzeigen	70
Zurückstellen des Bandzählers	70
Aufnahme von TV-Programmen	71
Aufnehmen von TV-Programmen	71
Aufnahme bei ausgeschaltetem TV-Gerät	71
Anzeigen eines Fernsehsenders und gleichzeitiges Aufnehmen eines anderen	71

Aufnahme von TV-Programmen mit dem Timer	72
Programmieren des Timers	72
Benutzung des Video-TV-Geräts vor der Timer-Aufnahme	74
Überprüfen der Timer-Einstellungen	75
Ändern oder Löschen von Timer- Einstellungen	75
Aufnehmen mit dem Sofort-Timer	76
Timer-Aufnahme mit dem Video-Programm-System VPS/PDC	77
Aufnehmen von Fernsehprogrammen mit ShowView	78

Weitere Funktionen

Automatische Abschaltfunktion (Sleep Timer)	80
Automatische Einschaltfunktion (On Timer)	81
Verbessern der Videobildqualität	82
Einstellen der Spurlage	82
Einstellen des Bildes mit der OPC-Funktion	83
Automatische Reinigung der Videoköpfe	83
Anschluß und Betrieb eines anderen Videorecorders	84
Anschluß eines anderen Videorecorders zur Wiedergabe	84
Überspielen mit einem anderen Videorecorder	85
Anzeigen des Pay-TV-Kanals	85

Weitere Informationen

Störungsbehebung	86
Wartung	88
Reinigung der Videoköpfe	88
Abgenutzte Videoköpfe	88
Überprüfen der Videoköpfe nach jeweils 1000 Betriebsstunden	88
Technische Daten	89
Empfängbare Kanäle	89
Lage und Funktion der Teile und Bedienelemente	90
Video-TV-Gerät — Vorderseite	90
Fernbedienung	91

* ShowView wurde von der Gemstar Development Corporation als Warenzeichen beantragt. Das ShowView-System ist von der Gemstar Development Corporation lizenziert.

D

Schritt 1 — Vorbereitung

Auspacken

Nehmen Sie alle Teile aus dem Karton, und prüfen Sie, ob folgendes vorhanden ist:

- Fernbedienung
- Zwei R6-Batterien (Größe AA)

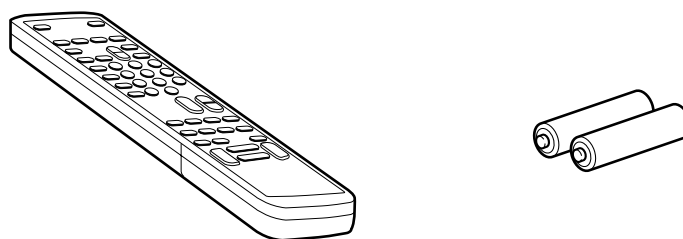

Einlegen der Batterien in die Fernbedienung

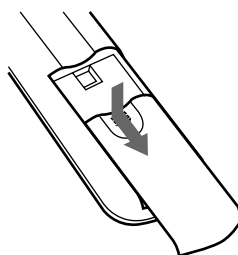

Fernbedienung umdrehen und den Batteriefachdeckel abnehmen.

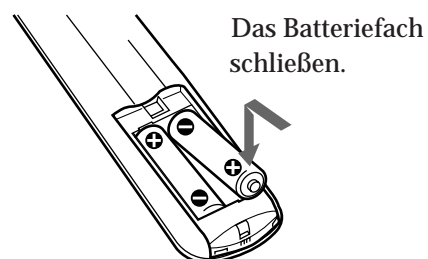

Die beiden R6-Batterien mit der richtigen Polarität einlegen.

Schritt 2 — Anschluß der Antenne

Anschluß einer Außenantenne

Sie erhalten einen besseren Fernsehempfang und ein klares Videobild, wenn Sie eine Außenantenne an das Video-TV-Gerät anschließen.

Zum Anschließen einer VHF-Antenne oder einer kombinierten VHF/UHF-Antenne wird ein rundes Koaxial-Antennenkabel (75 Ohm) benötigt

Den IEC-Antennenstecker mit dem Koaxial-Antennenkabel (75 Ohm) verbinden.

Danach den Stecker in die Antennenbuchse Γ an der Rückseite des Geräts einstecken.

D

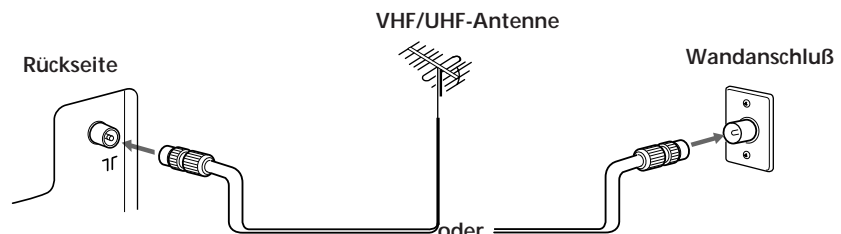

Anschluß einer VHF- und einer UHF-Antenne

Die Enden des Antennenkabels mit dem VHF/UHF-Signalmischgerät (nicht mitgeliefert) verbinden.

Danach das Signalmischgerät in die Antennenbuchse Γ des Video-TV-Geräts einstecken.

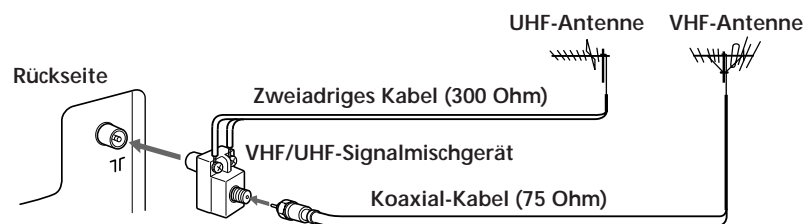

Wenn Sie die Antenne angeschlossen haben, verbinden Sie das Netzkabel mit einer Netzsteckdose.

Schritt 3 — Senderabspeicherung

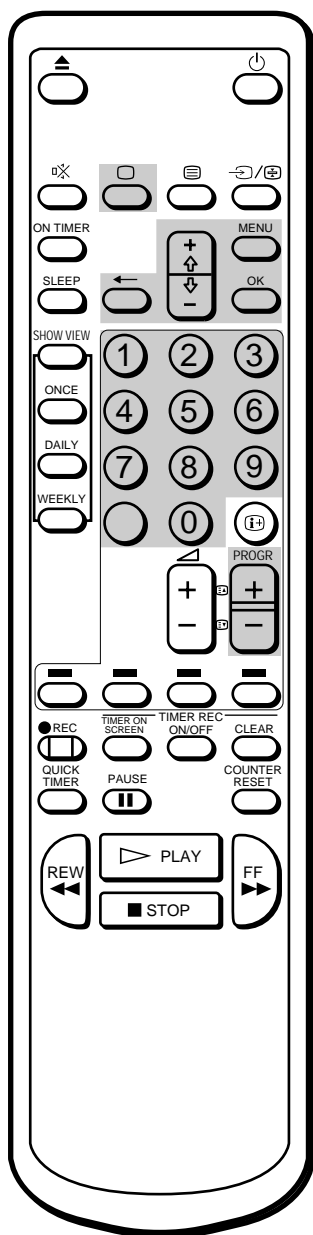

Hinweis zur Funktion DEMONSTRATION

Wenn Sie im Hauptmenü DEMONSTRATION wählen und anschließend OK drücken, wird auf dem Bildschirm eine fortlaufende Darstellung der Menüfunktionen gezeigt.

Wenn Sie diese Funktion stoppen wollen, drücken Sie eine beliebige Taste, z. B. MENU.

Es stehen Ihnen 60 Programmspeicherplätze zur Verfügung, die Sie automatisch oder manuell belegen können.

Wenn Sie alle empfangbaren Sender auf einmal abspeichern wollen, sollten Sie die automatische Methode verwenden. Möchten Sie die Sender einzeln mit Kanalnummer in der von Ihnen gewünschten Reihenfolge abspeichern, empfiehlt sich die manuelle Methode.

Bevor Sie beginnen

- Schalten Sie das Video-TV-Gerät mit dem Schalter U (MAIN POWER) an der rechten Seite ein. D

Wenn die Anzeige u auf dem Video-TV-Gerät rot leuchtet, drücken Sie ;, PROGR +/- oder eine beliebige Zahlentaste auf der Fernbedienung.

Wählen der Menüsprache

Sie können aus mehreren Sprachen eine Sprache für die Menüs und die Anzeigeeinformationen auswählen. Werkseitig ist Englisch eingestellt.

- 1 Die Taste MENU drücken.
Das Hauptmenü wird eingeblendet.

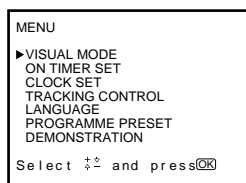

- 2 Mit + oder - den Cursor (z) auf LANGUAGE stellen und anschließend OK drücken.
Das Menü LANGUAGE wird eingeblendet.

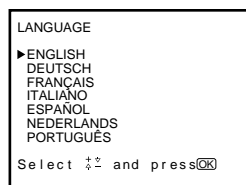

- 3 Mit + oder - die gewünschte Sprache wählen und danach OK drücken.
Die ausgewählte Sprache wird grün angezeigt, und das Menü erscheint in der ausgewählten Sprache.
- 4 Die Taste MENU drücken, um zum ursprünglichen Bildschirm zurückzukehren.

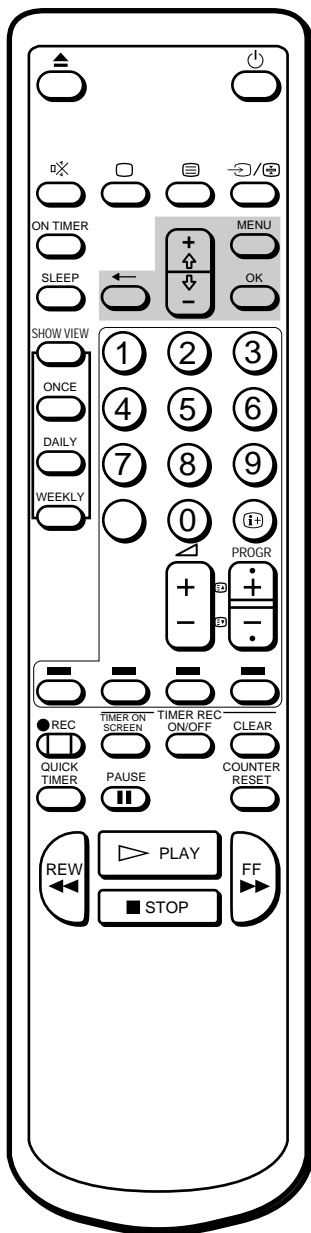

Beenden der automatischen Senderabspeicherung
Auf der Fernbedienung ? drücken.

Automatisches Abspeichern von Sendern

- 1 Die Taste MENU drücken, um das Hauptmenü einzublenden.
- 2 Den Cursor (z) mit + oder - auf "SENDERABSPEICHERUNG" stellen und anschließend OK drücken.
Das Menü SENDERABSPEICHERUNG wird eingeblendet.

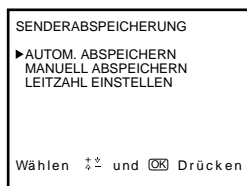

- 3 Den Cursor (z) mit + oder - auf "AUTOM. ABSPEICHERN" stellen und anschließend OK drücken.
Das Menü AUTOM. ABSPEICHERN wird eingeblendet.

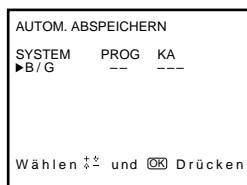

- 4 OK drücken.
Die Nummer des Programms, das Sie zuvor gesehen haben, wird an der Position "PROG" rot angezeigt.
Mit + oder - können Sie die Programmnummer auswählen, mit der das Gerät beim Einstellen der Kanäle beginnen soll (außer Programmnummer 00). Drücken Sie anschließend OK.
Die Position KA wird rot angezeigt.

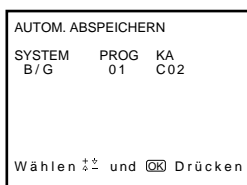

- 5 OK drücken.
Den Kanal mit + oder - auswählen und OK drücken.
Das Gerät beginnt, ab der in Schritt 4 ausgewählten Programmnummer empfangbare Kanäle zu suchen und einzustellen.
Eingestellte Programm- und Kanalnummern werden nacheinander auf dem Fernsehschirm angezeigt. Wenn die Senderabspeicherung beendet ist, erscheint wieder die vorherige Bildschirmanzeige. Die verfügbaren Kanäle sind nun auf aufeinanderfolgenden Programmplätzen abgespeichert.

Die bereits abgespeicherten Programm- und Kanalnummern erscheinen nacheinander auf dem Bildschirm. Nach dem Abspeichern erscheint wieder die ursprüngliche Bildschirmanzeige. Damit sind alle verfügbaren Kanäle nun auf aufeinanderfolgenden Programmplätzen abgespeichert.

D

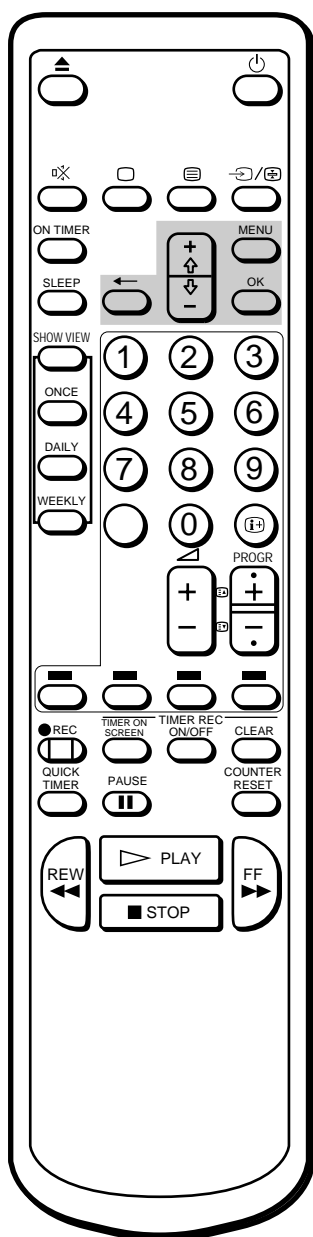

Für Programmplätze über 6

Taste **-** wiederholt drücken, damit weitergeblättert wird.

Falls Sie einen Fehler gemacht haben

Taste **?** drücken, um zur vorhergehenden Position zurückzukehren.

Manuelles Abspeichern von Sendern

- 1 Die Taste MENU drücken, um das Hauptmenü einzublenden.
- 2 Den Cursor (z) mit **+** oder **-** auf "SENDERABSPEICHERUNG" stellen und anschließend OK drücken.
Das Menü SENDERABSPEICHERUNG wird eingeblendet.

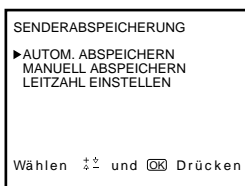

- 3 Den Cursor (z) mit **+** oder **-** auf "MANUELL ABSPEICHERN" stellen und anschließend OK drücken.
Das Menü MANUELL ABSPEICHERN wird eingeblendet.

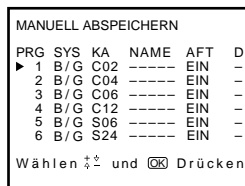

- 4 Den Cursor (z) mit **+** oder **-** an den Programmplatz (Zahlentaste) stellen, auf dem Sie den Kanal abspeichern möchten, und OK drücken.
Die Position SYS wird rot angezeigt.

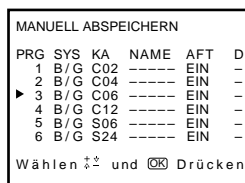

- 5 Das System mit **+** oder **-** auswählen und OK drücken.
Die Position KA wird rot angezeigt.
- 6 Mit **+** oder **-** den abzuspeichernden Kanal auswählen und OK drücken.
- 7 Das Gerät beginnt mit der Suche nach empfangbaren Kanälen. Wird ein Kanal gefunden, stoppt die Suche. Wenn Sie diesen Kanal abspeichern wollen, OK drücken. Andernfalls mit **+** oder **-** nach einem anderen Kanal suchen.
- 8 Die Schritte 4 und 5 wiederholen, um weitere Sender abzuspeichern.
- 9 Nach dem Abspeichern MENU drücken, um zum ursprünglichen Bildschirm zurückzukehren.

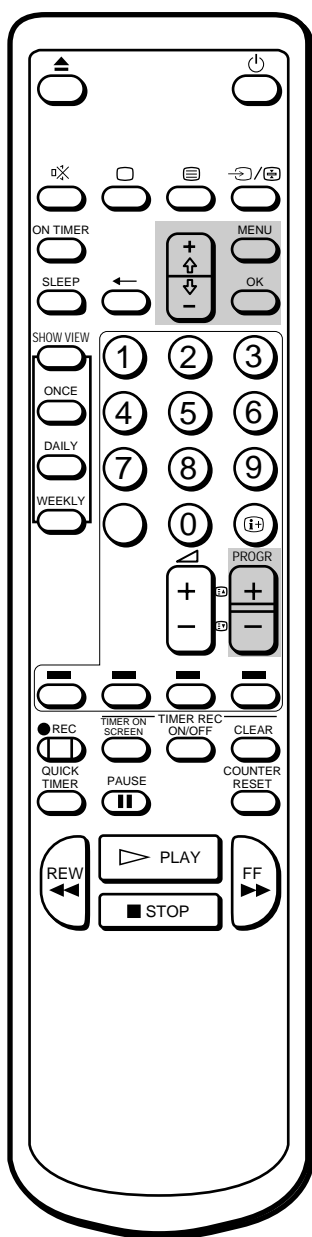

Für Programmplätze über 6
Taste - wiederholt drücken, damit
weitergeblättert wird.

Überspringen nicht belegter Programmspeicherplätze

Bei der Programmwahl mit den Tasten PROGR +/- können Sie nicht belegte Programmplätze überspringen. Sie können diese Programmplätze jedoch weiterhin mit den Zahlentasten aufrufen.

- 1 Die Taste MENU drücken, um das Hauptmenü einzublenden.
- 2 Den Cursor (z) mit + oder - auf SENDERABSPEICHERUNG stellen und anschließend OK drücken.
Das Menü SENDERABSPEICHERUNG wird eingeblendet.
- 3 Den Cursor (z) mit + oder - auf MANUELL ABSPEICHERN stellen und anschließend OK drücken.
Das Menü MANUELL ABSPEICHERN wird eingeblendet.
- 4 Den Cursor (z) mit + oder - auf den Programmplatz stellen, der übersprungen werden soll, und anschließend OK drücken.
Die Position "SYS" wird rot angezeigt.

MANUELL ABSPEICHERN						
PRG	SYS	KA	NAME	AFT	D	
▶ 1	B/G	C02	-----	EIN	-	
2	B/G	C04	-----	EIN	-	
3	B/G	C06	-----	EIN	-	
4	B/G	C12	-----	EIN	-	
5	B/G	S06	-----	EIN	-	
6	B/G	S24	-----	EIN	-	

Wählen ↑↓ und OK Drücken

- 5 + oder - mehrmals drücken, bis "---" in der Position "SYS" erscheint.
Anschließend OK drücken.

MANUELL ABSPEICHERN						
PRG	SYS	KA	NAME	AFT	D	
1	B/G	C02	-----	EIN	-	
2	B/G	C04	-----	EIN	-	
▶ 3	---	C06	-----	EIN	-	
4	B/G	C12	-----	EIN	-	
5	B/G	S06	-----	EIN	-	
6	B/G	S24	-----	EIN	-	

Wählen ↑↓ und OK Drücken

Bei der Programmwahl mit den Tasten PROGR +/- wird der gewählte Programmplatz nun übersprungen.

- 6 Die Schritte 4 und 5 wiederholen, um weitere Programmspeicherplätze zu überspringen.
- 7 Die Taste MENU drücken, um zum ursprünglichen Bildschirm zurückzukehren.

D

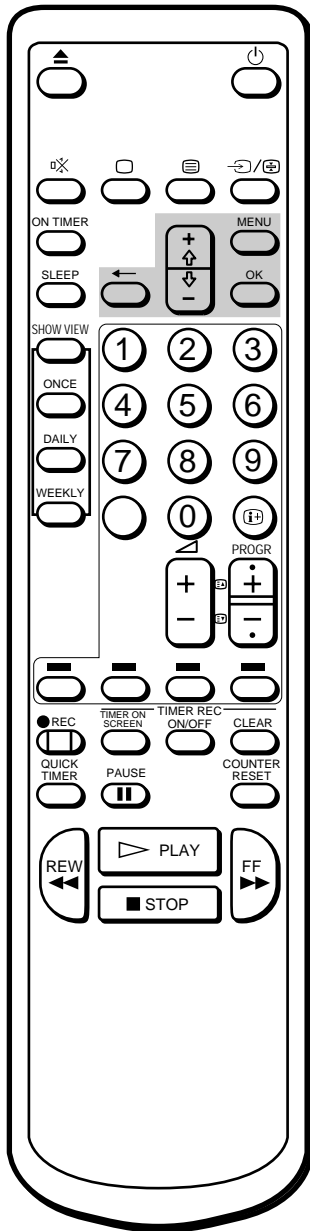

Falls Sie einen Fehler gemacht haben

Die Taste ? drücken, um zur vorhergehenden Position zurückzukehren.

Individuelle Senderkennung

Zur individuellen Vergabe eines Namens für einen Programmspeicherplatz (z. B. ARD oder MTV) stehen Ihnen bis zu 5 Zeichen (Zahlen oder Buchstaben) zur Verfügung. Mit Hilfe dieser Funktion können Sie problemlos erkennen, welchen Sender Sie eingestellt haben.

- 1 MENU drücken, um das Hauptmenü einzublenden.
- 2 Den Cursor (z) mit + oder - auf SENDERABSPEICHERUNG stellen und anschließend OK drücken.
Das Menü SENDERABSPEICHERUNG wird eingeblendet.
- 3 Den Cursor (z) mit + oder - auf MANUELL ABSPEICHERN stellen und anschließend OK drücken.
Das Menü MANUELL ABSPEICHERN wird eingeblendet.

MANUELL ABSPEICHERN						
PRG	SYS	KA	NAME	AFT	D	
1	B/G	C02	----	EIN	-	
2	B/G	C04	----	EIN	-	
3	B/G	C06	----	EIN	-	
4	B/G	C12	----	EIN	-	
5	B/G	S06	----	EIN	-	
6	B/G	S24	----	EIN	-	

Wählen \uparrow und \downarrow Drücken

- 4 Den Cursor (z) mit + oder - auf den Programmplatz stellen, den Sie benennen möchten. Danach die Taste OK so oft drücken, bis das erste Zeichen der Position "NAME" rot hervorgehoben wird.
- 5 Mit + oder - eine Zahl oder einen Buchstaben wählen und danach OK drücken.
Nun wird die nächste Stelle rot hervorgehoben. Die vier weiteren Zeichen auf die gleiche Weise wählen. Falls Sie eine Stelle leer lassen möchten, "-" wählen und danach OK drücken.

MANUELL ABSPEICHERN						
PRG	SYS	KA	NAME	AFT	D	
1	B/G	C02	----	EIN	-	
2	B/G	C04	----	MTV	-	
3	B/G	C06	----	EIN	-	
4	B/G	C12	----	EIN	-	
5	B/G	S06	----	EIN	-	
6	B/G	S24	----	EIN	-	

Wählen \uparrow und \downarrow Drücken

- 6 Nachdem Sie alle Zeichen vergeben haben, drücken Sie so oft OK, bis der Cursor erscheint. Nun ist die von Ihnen gewählte Senderkennung gespeichert.
- 7 Die Schritte 4 bis 6 für alle weiteren Sender, die Sie benennen möchten, wiederholen.
- 8 Die Taste MENU drücken, um zum ursprünglichen Bildschirm zurückzukehren.

D

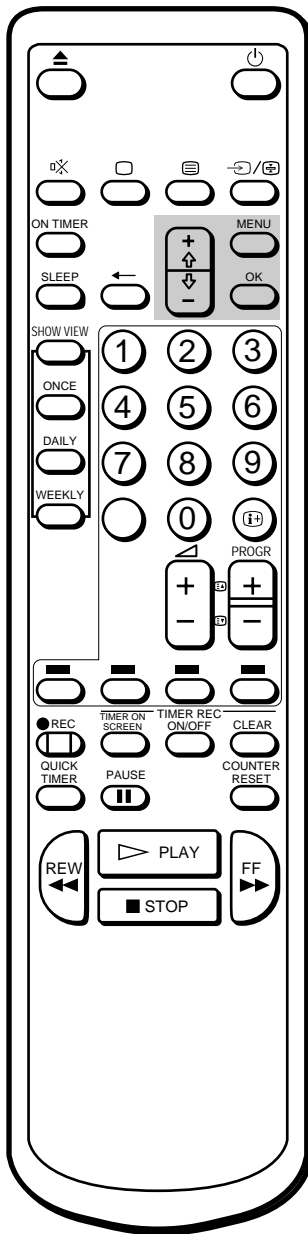

Wiedereinschalten der automatischen Feinabstimmung (AFT)

Den Vorgang von Anfang an wiederholen und in Schritt 5 EIN wählen.

Manuelles Feinabstimmen eines Senders

Normalerweise stellt die automatische Feinabstimmung (AFT) die Sender optimal ein. Falls die Bildqualität jedoch nicht zufriedenstellend sein sollte, können Sie sie mit der manuellen Feinabstimmung korrigieren.

- 1 MENU drücken, um das Hauptmenü einzublenden.
- 2 Den Cursor (z) mit + oder - auf SENDERABSPEICHERUNG stellen und anschließend OK drücken.
Das Menü SENDERABSPEICHERUNG wird eingeblendet.
- 3 Den Cursor (z) mit + oder - auf MANUELL ABSPEICHERN stellen und anschließend OK drücken.
Das Menü MANUELL ABSPEICHERN wird eingeblendet.
- 4 Den Cursor (z) mit + oder - an den Programmplatz stellen, den Sie manuell feinabstimmen wollen, und so oft OK drücken, bis die Position AFT rot angezeigt wird.

MANUELL ABSPEICHERN						
PRG	SYS	KA	NAME	AFT	D	
1	B/G	C02	-----	EIN	-	
2	B/G	C04	-----	EIN	-	
▶ 3	B/G	C06	-----	EIN	-	
4	B/G	C12	-----	EIN	-	
5	B/G	S06	-----	EIN	-	
6	B/G	S24	-----	EIN	-	

Wählen ↑↓ und OK Drücken

- 5 Die Kanäle feinabstimmen und dazu + oder - so lange gedrückt halten, bis der bestmögliche Fernsehempfang eingestellt ist. Wenn Sie diese Tasten gedrückt halten, wechselt die Frequenz von -15 bis +15.

MANUELL ABSPEICHERN						
PRG	SYS	KA	NAME	AFT	D	
1	B/G	C02	-----	EIN	-	
2	B/G	C04	-----	EIN	-	
▶ 3	B/G	C06	-----	-3	-	
4	B/G	C12	-----	EIN	-	
5	B/G	S06	-----	EIN	-	
6	B/G	S24	-----	EIN	-	

Wählen ↑↓ und OK Drücken

- 6 Nach dem Feinabstimmen OK drücken.
Der Cursor (z) erscheint. Der Wert für die Feinabstimmung ist nun gespeichert.
- 7 Die Schritte 4 bis 6 wiederholen, um weitere Sender feinabzustimmen.
- 8 Die Taste MENU drücken, um zum ursprünglichen Bildschirm zurückzukehren.

D

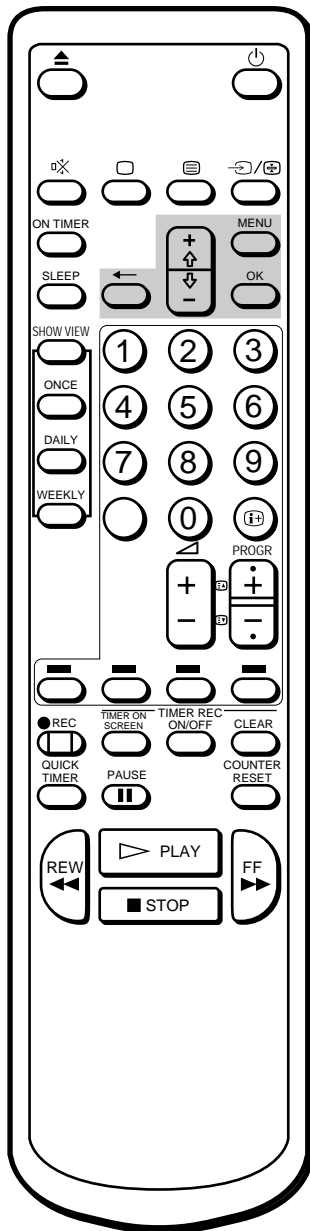

Abspeichern eines Pay-TV-Kanals

Sie können einen Pay-TV-Kanal empfangen, indem Sie einen Pay-TV-Decoder an den Anschluß W an der Rückseite des Geräts anschließen.

- 1 MENU drücken, um das Hauptmenü einzublenden.
- 2 Den Cursor (z) mit + or - auf "SENDERABSPEICHERUNG" stellen und OK drücken.
Das Menü SENDERABSPEICHERUNG wird eingeblendet.
- 3 Den Cursor (z) mit + or - auf "MANUELL ABSPEICHERN" stellen und OK drücken.
Das Menü MANUELL ABSPEICHERN wird eingeblendet.
- 4 Den Cursor (z) auf den Programmplatz stellen, auf den Sie den Pay-TV-Decoder einstellen wollen, und OK drücken, bis die Position D rot angezeigt wird.

MANUELL ABSPEICHERN						
PRG	SYS	KA	NAME	AFT	D	
1	B/G	C02	-----	EIN	-	
2	B/G	C04	-----	EIN	-	
▶ 3	B/G	C06	-----	EIN	-	
4	B/G	C12	-----	EIN	-	
5	B/G	S06	-----	EIN	-	
6	B/G	S24	-----	EIN	-	

Wählen ↑↓ und OK Drücken

- 5 + or - drücken, bis r an der Position D erscheint, und OK drücken.

MANUELL ABSPEICHERN						
PRG	SYS	KA	NAME	AFT	D	
1	B/G	C02	-----	EIN	-	
2	B/G	C04	-----	EIN	-	
3	B/G	C06	-----	EIN	•	
4	B/G	C12	-----	EIN	-	
5	B/G	S06	-----	EIN	-	
6	B/G	S24	-----	EIN	-	

Wählen ↑↓ und OK Drücken

- 6 Die Taste MENU drücken, um zum ursprünglichen Bildschirm zurückzukehren.

Hinweis

Beim Aufnehmen eines Programms, auf das der Pay-TV-Decoder eingestellt ist, können die Signale anderer Programmplätze nicht gleichzeitig empfangen werden.

D

Schritt 4 — Einrichten von ShowView

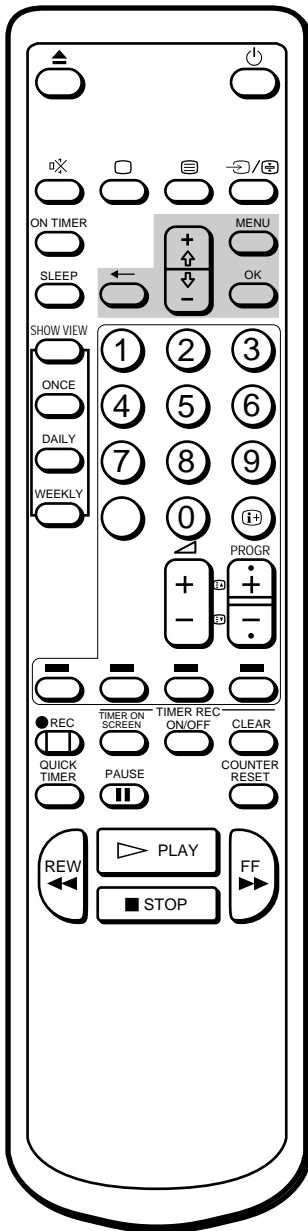

Falls Sie einen Fehler gemacht haben

Die Taste ? drücken, um zur vorhergehenden Position zurückzukehren.

Die ShowView-Funktion erleichtert das Programmieren des Video-TV-Geräts für Timer-Aufnahmen. Sie müssen dazu den Programmspeicherplätzen der einzelnen Kanäle eine Leitzahl zuordnen. Die Leitzahl ist eine Zahl, die jedem Fernsehsender im voraus zugewiesen wird. Die Leitzahlen finden Sie in Programmzeitschriften, die die ShowView-Nummern angeben.

Vorbereitungen

- Wenn die Anzeige u am Video-TV-Gerät rot leuchtet, drücken Sie ;, PROGR +/- oder eine Zahlentaste auf der Fernbedienung.

Einstellen der Leitzahlen

- 1 Rufen Sie mit MENU das Hauptmenü auf. Das Hauptmenü wird angezeigt.

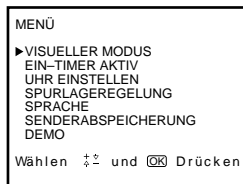

- 2 Stellen Sie den Cursor (z) mit + oder - auf "SENDERABSPEICHERUNG", und drücken Sie OK. Das Menü SENDERABSPEICHERUNG wird angezeigt.

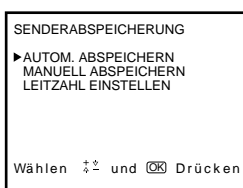

- 3 Stellen Sie den Cursor (z) mit + oder - auf "LEITZAHL EINSTELLEN", und drücken Sie OK. Das Menü LEITZAHL EINSTELLEN wird angezeigt.

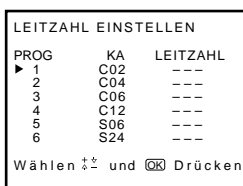

- 4 Stellen Sie den Cursor (z) mit + oder – auf die Programmposition (Zahlentaste), der Sie die Leitzahl zuweisen möchten, und drücken Sie OK. Die Option LEITZAHL wird jetzt rot angezeigt.

LEITZAHL EINSTELLEN		
PROG	KA	LEITZAHL
1	C02	---
2	C04	---
3	C06	---
4	C12	---
5	S06	---
6	S24	---

Wählen \uparrow/\downarrow und OK Drücken

- 5 Wählen Sie mit + oder – die Leitzahl aus, die Sie einstellen möchten, und drücken Sie OK.

D

LEITZAHL EINSTELLEN		
PROG	KA	LEITZAHL
1	C02	---
2	C04	---
▶ 3	C06	99
4	C12	---
5	S06	---
6	S24	---

Wählen \uparrow/\downarrow und OK Drücken

- 6 Stellen Sie die Leitzahlen für weitere Kanäle wie in Schritt 4 und 5 beschrieben ein.
- 7 Nachdem Sie die Einstellung beendet haben, schalten Sie mit MENU wieder zum ursprünglichen Bild zurück.

Schritt 5 — Einstellen der Uhr

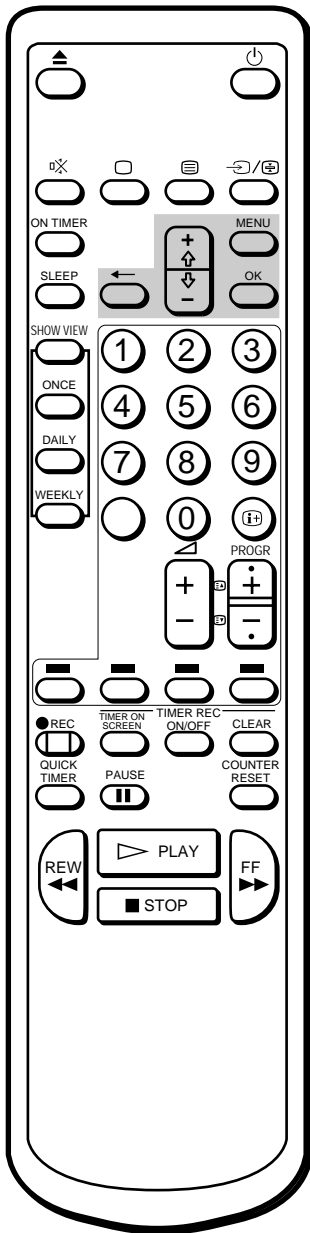

Falls Sie einen Fehler gemacht haben

Die Taste ? drücken, um zur vorhergehenden Position zurückzukehren.

Die Uhr steht, und "--/--" wird angezeigt

Die Uhr neu einstellen.

Um mit dem Timer und dem Sofort-Timer arbeiten bzw. aufnehmen zu können, müssen Sie die Uhr einstellen.

- 1 Die Taste MENU drücken, um das Hauptmenü einzublenden.

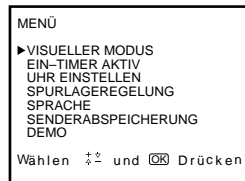

- 2 Mit + oder - den Cursor (z) auf UHR EINSTELLEN stellen und anschließend OK drücken.

Das Menü UHR EINSTELLEN wird eingeblendet.

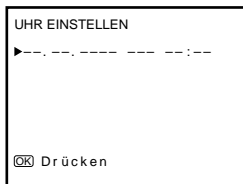

- 3 OK drücken, um mit dem Einstellen der Uhr zu beginnen. Die Tagesposition wird rot angezeigt.

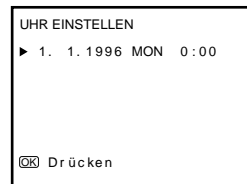

- 4 Mit + oder - den Tag einstellen und anschließend OK drücken. Danach wird die Monatsposition rot angezeigt.

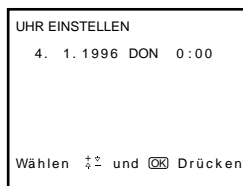

- 5 Genau wie in Schritt 4 mit + oder - und durch anschließendes Drücken von OK den Monat und das Jahr sowie Stunden und Minuten einstellen.

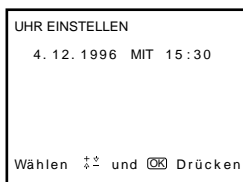

- 6 Nach dem Einstellen der Minuten OK drücken. Danach beginnt die Uhr zu laufen.

- 7 Die Taste MENU drücken, um zum ursprünglichen Bildschirm zurückzukehren.

D

TV-Betrieb

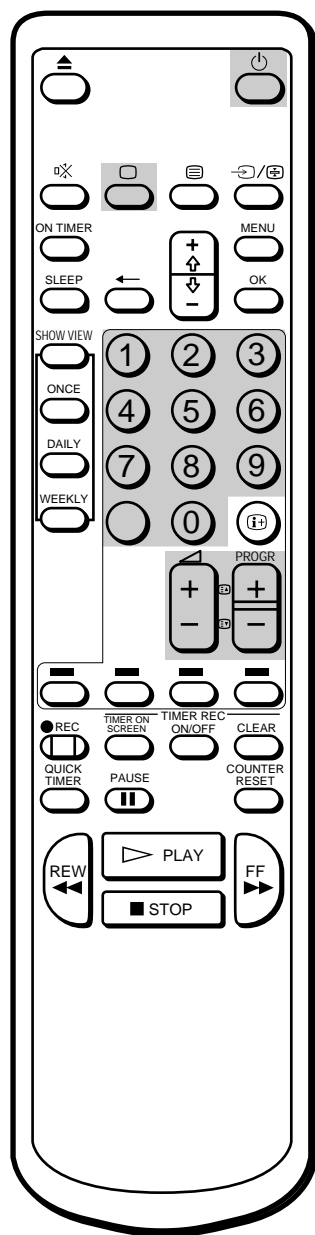
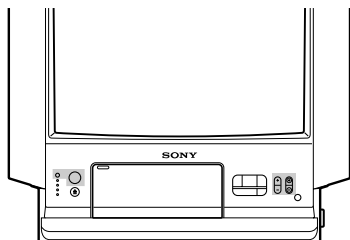

Hinweis

Wenn der Hauptnetzschalter U ausgeschaltet ist, steht keine der Videofunktionen zur Verfügung.

Dieser Teil der Bedienungsanleitung erläutert die Grundfunktionen, die Sie beim TV-Betrieb am häufigsten verwenden werden. Die meisten dieser Funktionen können mit der Fernbedienung ausgeführt werden.

Ein- und Ausschalten des Video-TV-Geräts

Einschalten

Schalten Sie das Video-TV-Gerät mit dem Schalter U (MAIN POWER) an der rechten Seite ein.

Die Taste \div , PROGR +/- oder die Zahlentasten auf der Fernbedienung oder PROGR +/- am Video-TV-Gerät drücken, wenn die Anzeige u rot leuchtet.

Vorübergehendes Ausschalten

Die Taste u drücken.

Das Video-TV-Gerät wechselt in den Bereitschaftsbetrieb, und vorne am Gerät leuchtet die Anzeige u rot auf.

So schalten Sie das Gerät wieder ein

Drücken Sie \div , PROGR +/- oder die Zahlentasten an der Fernbedienung oder die Tasten PROGR +/- am Video-TV-Gerät.

So schalten Sie die Hauptstromversorgung aus

Drücken Sie den Schalter U des Video-TV-Geräts.

Programmwahl

Am Gerät PROGR +/-, auf der Fernbedienung PROGR +/- oder die Zahlentasten drücken.

Auswählen einer zweistelligen Nummer mit den Zahlentasten

Zuerst \div drücken, danach die zwei Zahlentasten.

Wenn Sie z. B. Programmplatz 14 wählen wollen, drücken Sie \div , danach die 1 und die 4.

Einstellen der Lautstärke

Ä +/- drücken.

D

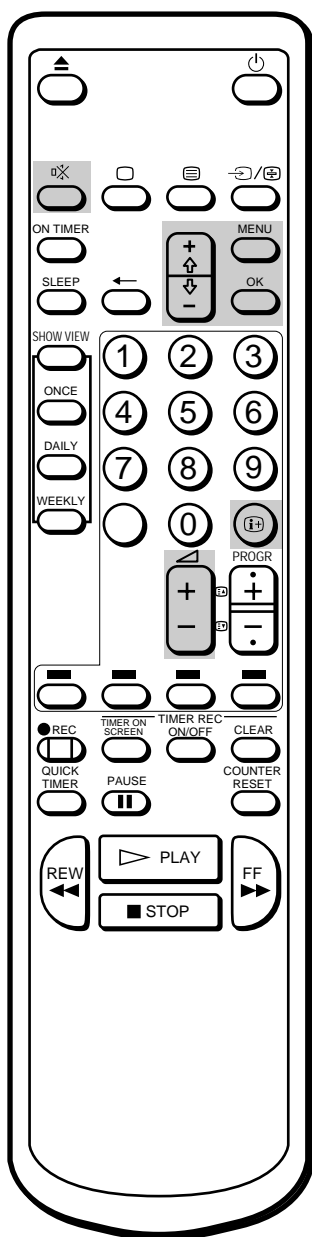

Abschalten des Tons

Die Taste drücken.

Die Anzeige erscheint und bleibt auf dem Bildschirm.

Um wieder den normalen Ton wiederzugeben, erneut drücken oder + drücken.

Einblenden der Informationsanzeigen auf dem Bildschirm

Die Taste drücken, um folgende Informationsanzeigen einzublenden.

erneut drücken, damit die Programmnummer sowie der Name des Kanals auf dem Bildschirm angezeigt bleiben.

Zum Löschen der Anzeigen so oft drücken, bis keine Anzeige mehr auf dem Bildschirm erscheint.

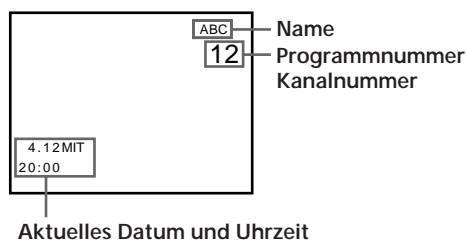

Änderung der Bildeinstellungen

Sie können eine von vier Einstellungen für das Bild auswählen.

Sie können das Bild aber auch nach Ihren eigenen Wünschen einstellen.

Auswählen der gewünschten Bildeinstellung

- 1 Die Taste MENU drücken, um das Hauptmenü einzublenden.

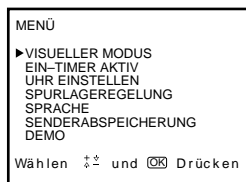

- 2 Den Cursor (z) mit + oder - auf VISUELLER MODUS stellen und anschließend OK drücken.

Das Menü VISUELLER MODUS wird eingeblendet.

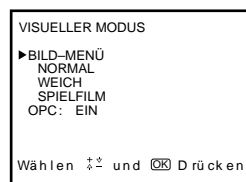

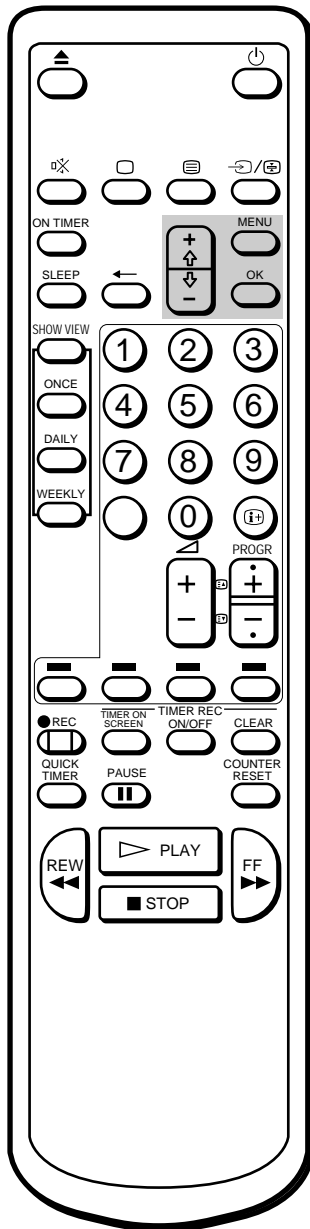

Anmerkung

Die Funktion FARBTON steht nur im Farbsystem NTSC zur Verfügung.

- 3 Mit + oder - die gewünschte Einstellung auswählen und anschließend OK drücken. Die Auswirkungen der einzelnen Einstellungen sind in der unten folgenden Tabelle zusammengestellt. Die ausgewählte Einstellung wird gespeichert.

Möglichkeiten der Bildeinstellung

Einstellung	Auswirkung auf das Bild
BILD-MENÜ	Die veränderten Einstellungen für das Bild werden gespeichert. Siehe auch "Einstellen des Bildes auf dem Bildschirm".
NORMAL	Größerer Kontrast
WEICH	Geringerer Kontrast
SPIELFILM	Dunkler, geeignet z. B. für Filme

D

- 4 Die Taste MENU drücken, um zum ursprünglichen Bildschirm zurückzukehren.

Einstellen des Bildes auf dem Bildschirm

- 1 Die Taste MENU drücken, um das Hauptmenü einzublenden.
- 2 Den Cursor (z) mit + oder - auf VISUELLER MODUS stellen und anschließend OK drücken. Das Menü VISUELLER MODUS wird eingeblendet.

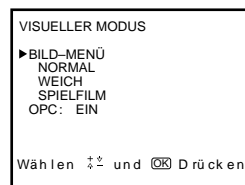

- 3 Den Cursor (z) mit + oder - auf BILD-MENÜ stellen und anschließend OK drücken. Das Menü BILD-MENÜ wird eingeblendet.

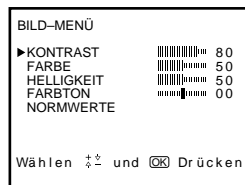



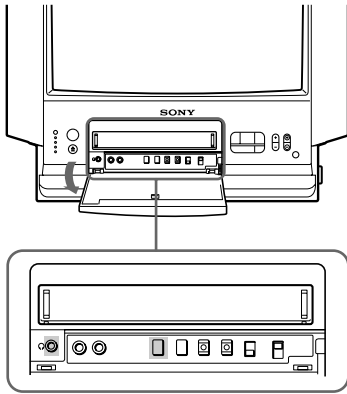

- 4 Mit + oder - die Einstellung auswählen, die geändert werden soll, und anschließend OK drücken.
- 5 Mit + oder - den gewünschten Wert einstellen und anschließend OK drücken. Die vorgenommenen Änderungen werden durch die vertikalen Balken und den Wert am rechten Rand angezeigt. Einzelheiten finden Sie in der Tabelle auf der nächsten Seite.
- 6 Die Schritte 4 und 5 wiederholen, um weitere Einstellungen vorzunehmen.



- 7 Die Taste MENU drücken, um zum ursprünglichen Bildschirm zurückzukehren.
Die vorgenommenen Änderungen werden gespeichert.

Möglichkeiten der Bildeinstellung

BILD-MENÜ	Wirkung
KONTRAST	Geringerer  Größerer Kontrast
FARBE	Weniger  Mehr Farbe
HELLIGKEIT	Dunkler  Heller
FARBTON	Grünlich  Rötlich
NORMWERTE	Alle Bildwerte werden auf die Werkseinstellungen zurückgesetzt.

D

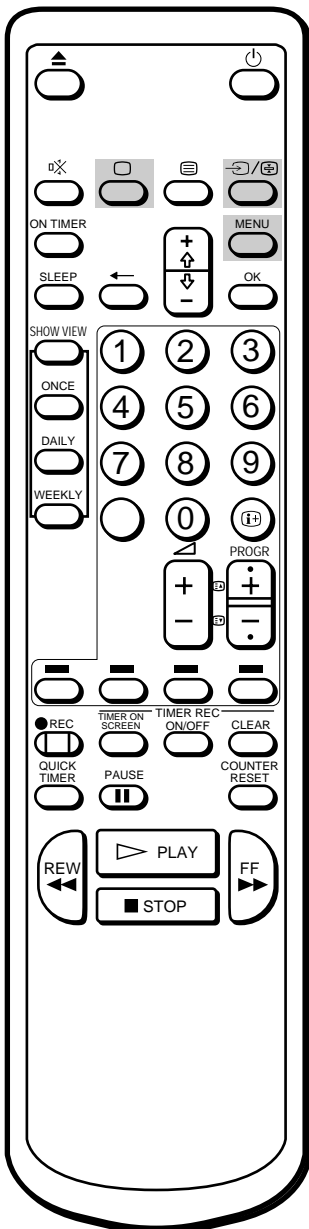

Anschauen des Videobildes (Videoeingangsbetrieb)

Die Taste ... so oft drücken, bis die gewünschte Eingangsanzeige erscheint.

Um zum normalen TV-Betrieb zurückzukehren, so oft ... drücken, bis der gewünschte Programmplatz angezeigt wird, oder ; auf der Fernbedienung einmal drücken. Einzelheiten zum Videoeingangsbild finden Sie auf Seite 84.

Anschluß von Kopfhörern

Die Kopfhörer (nicht mitgeliefert) an die 2-Buchse (Kopfhörerbuchse) hinter der Abdeckung vorne am Gerät anschließen.

Der Ton aus den Lautsprechern ist abgestellt.

Anzeigen von Videotext

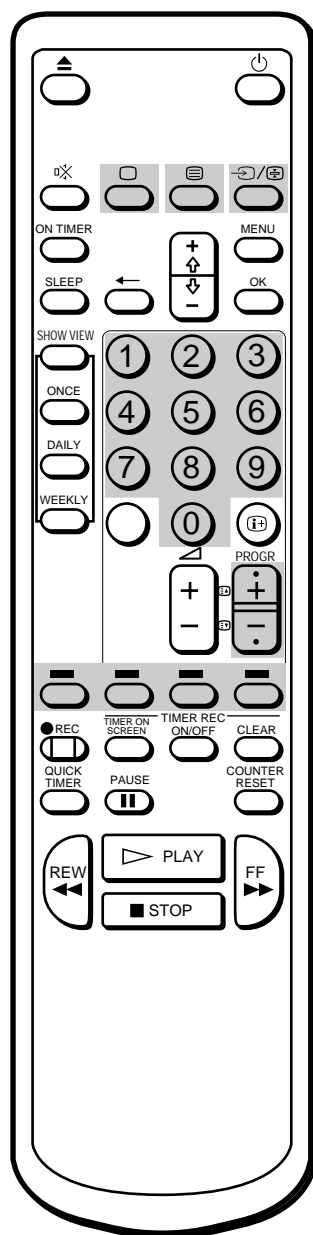

So wechseln Sie den Videotextkanal

- Mit ; zunächst zum Fernsehmodus zurückkehren und dann wie in Schritt 1 bis 3 erläutert vorgehen.
- Wenn das Signal des Fernsehkanals schwach ist, kann der Videotext Fehler enthalten.

Fernsehsender strahlen über die Fernsehkanäle Informationen, den sogenannten Videotext, aus. Mit Videotext können Sie jederzeit die verschiedensten Informationen wie z. B. Wettervorhersagen oder Nachrichten empfangen.

Ein- und Ausschalten von Videotext

- 1 Den Fernsehkanal mit dem gewünschten Videotext-Service auswählen.
- 2 Mit V den Videotext aufrufen.
Eine Videotextseite (normalerweise die Indexseite) wird eingeblendet. Wenn kein Videotext ausgestrahlt wird, erscheint die Anzeige P100 auf einem schwarzen Fernsehschirm.
- 3 Mit den Zahlentasten die gewünschte dreistellige Videotextnummer eingeben.
Die Zahlen werden auf dem Fernsehschirm angezeigt, und die angeforderte Seite erscheint innerhalb von ein paar Sekunden. Wenn Sie einen Fehler gemacht haben, drei beliebige Ziffern eingeben und anschließend die korrekte Seitenzahl nochmals eingeben.
- 4 Mit ; zum Fernsehmodus zurückkehren.

D

Die TOPtext-Funktion

Dank dieser Funktion können Sie mit einem Tastendruck auf eine bestimmte Videotextseite zugreifen. Wenn TOPtext ausgestrahlt wird, erscheint am unteren Rand des Fernsehschirms ein farbcodiertes Menü. Die Farben des Menüs entsprechen der roten, grünen, gelben und blauen Taste auf der Fernbedienung. Diese farbigen Tasten fungieren im Videotextmodus als TOPtext-Tasten.

Die gewünschte farbige Taste des farbcodierten Menüs drücken. Die entsprechende Seite wird innerhalb von ein paar Sekunden eingeblendet.

Zugreifen auf die nächste oder vorhergehende Seite

PROGR +/- / / drücken.

Die nächste bzw. vorhergehende Seite erscheint auf dem Fernsehschirm.

Einblenden einer Videotextseite in das Fernsehbild

Mit jedem Tastendruck auf V wechselt die Bildschirmanzeige folgendermaßen:

—n- Videotext n Videotext und Fernsehbild —

D

Verhindern der Aktualisierung oder Änderung einer Videotextseite

Eine Videotextseite kann aus mehreren Zusatzseiten bestehen. Sie können den Seitenwechsel stoppen, um den Text in einer Ihnen angenehmen Geschwindigkeit lesen zu können.

⊞ (HOLD) drücken.

Das Symbol ⊞ erscheint auf dem Fernsehschirm, und die ausgewählte Zusatzseite bleibt angezeigt.

Nochmals ⊞ drücken, um zum normalen Videotextmodus zurückzukehren.

Wiedergabe einer Videokassette

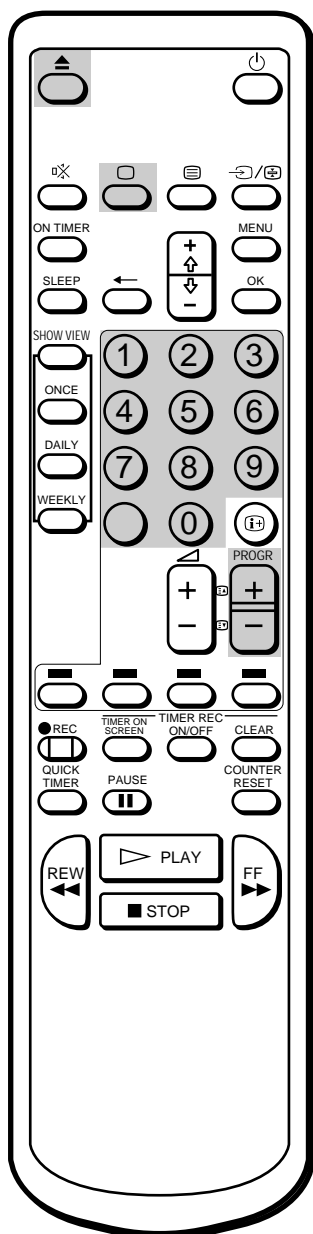
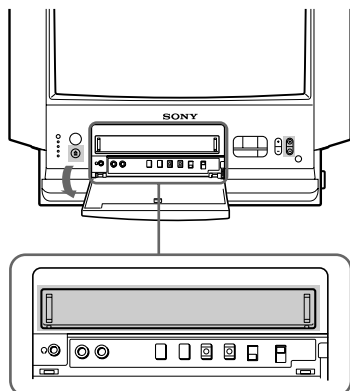

In diesem Abschnitt wird erläutert, wie Sie eine Videokassette einlegen und wiedergeben. Weitere Funktionen, die Sie bei der Wiedergabe verwenden können, finden Sie im Abschnitt "Weitere Funktionen" auf Seite 80.

Einlegen der Videokassette

- 1 Die Taste \cdot , **PROGR +/-** oder die Zahlentasten auf der Fernbedienung oder **PROGR +/-** am Video-TV-Gerät drücken, wenn die Anzeige \cdot rot leuchtet.
 - 2 Die Frontklappe des Geräts öffnen.
 - 3 Die Kassette mit nach oben weisender Pfeilmarkierung vorsichtig in das Kassettenfach hineinschieben, bis sie vom Einzugsmechanismus eingezogen wird.
- Bis die Kassette eingezogen ist, leuchtet im Display die Anzeige \cdot auf. Wenn sich das Video-TV-Gerät im Bereitschaftsmodus befand, schaltet es sich automatisch ein. Wenn Sie eine Kassette einlegen, bei der die Überspielschutzlasche entfernt wurde, beginnt die Wiedergabe automatisch.

D

Herausnehmen einer Videokassette

Auf der Fernbedienung die Taste 6 oder am Gerät die Taste **EJECT 6** drücken. Die Anzeige \cdot im Display leuchtet auf und erlischt erst, wenn die Kassette ausgeworfen wurde. Die Kassette kann auch bei ausgeschaltetem Gerät ausgeworfen werden.

Schützen einer Kassette vor versehentlichem Löschen

Die Kassette wird mit einer Überspielschutzlasche geliefert, um sie vor versehentlichem Löschen zu schützen. Brechen Sie diese Lasche mit einem Schraubenzieher oder einem ähnlichen Werkzeug heraus. Eine Kassette mit herausgebrochener Überspielschutzlasche wird ausgeworfen, wenn Sie versuchen, sie zu bespielen. Soll die Kassette wieder bespielt werden, überkleben Sie die Öffnung einfach mit Klebeband.

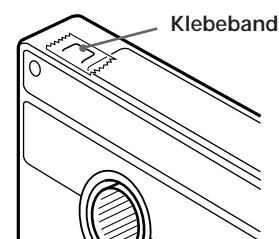
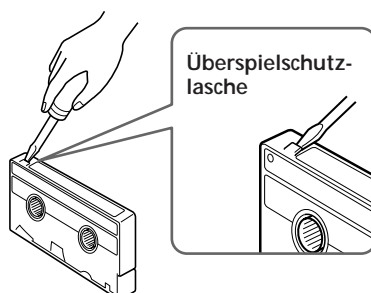

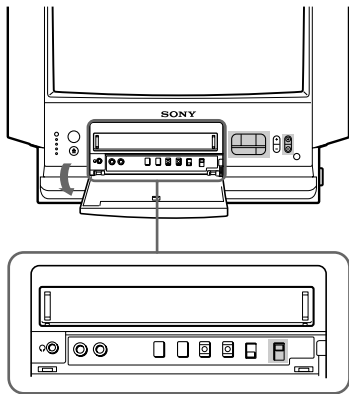

Wiedergabe einer Kassette

- 1 Die Taste **;**, **PROGR+/-** oder die Zahlentasten auf der Fernbedienung oder **PROGR+/-** am Video-TV-Gerät drücken, wenn die Anzeige **u** rot leuchtet.
- 2 Eine Kassette einlegen.
Wird eine Kassette mit herausgebrochener Überspielschutzlasche eingelegt, schaltet das Gerät automatisch auf Wiedergabe.
- 3 Den Schalter **COLOUR SYSTEM** auf das Farbsystem der wiederzugebenden Kassette einstellen. Normalerweise sollte dieser Schalter auf **AUTO** stehen.
Wenn bei der Wiedergabe eines Videobands Streifen auftreten, muß mit Hilfe dieses Schalters auf das Farbsystem umgeschaltet werden, mit dem das Videoband bespielt wurde.
PAL: Zur Wiedergabe von Bändern, die mit dem Farbsystem PAL bespielt wurden.
NTSC: Zur Wiedergabe von Bändern, die mit dem Farbsystem NTSC bespielt wurden.
- 4 Die Taste **PLAY** · drücken.
Die Wiedergabe beginnt. Auf dem Display erscheinen für einige Sekunden die entsprechenden Informationen.

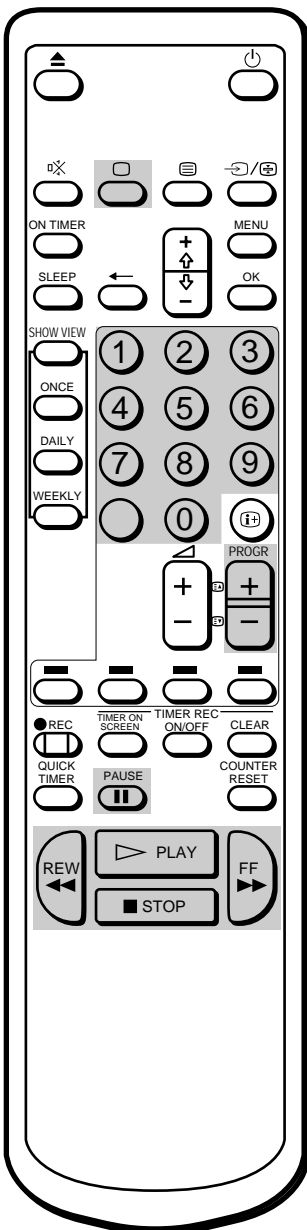

Stoppen der Wiedergabe

Die Taste **STOP p** drücken.
Das Video-TV-Gerät wechselt zum normalen TV-Bildschirm.

Kurzes Unterbrechen der Wiedergabe

Die Taste **PAUSE P** drücken. Die Wiedergabe wird unterbrochen.
Zum Fortsetzen der Wiedergabe erneut **PAUSE P** oder **PLAY** · drücken.
Wenn Sie das Video-TV-Gerät im Pausenmodus lassen, wird die normale Wiedergabe nach ungefähr 5 Minuten wiederaufgenommen, um die Qualität der Videobänder nicht zu beeinträchtigen.

Vorspulen des Bands

Erst **STOP p** und dann **FF)** drücken.

Zurückspulen des Bands

Erst **STOP p** und dann **REW 0** drücken.

Durchsuchen eines Bandes bei hoher Geschwindigkeit

Während der Wiedergabe die Taste **REW 0** (Zurückspulen) oder **FF)** (Vorspulen) drücken und gedrückt halten.
Das Bild erscheint im Zeitraffer auf dem Fernsehschirm.
Um die normale Wiedergabe fortzusetzen, die Taste wieder loslassen.

Anzeigen des Bildes beim Vor- bzw. Zurückspulen

Beim Vorspulen die Taste **FF)** drücken und gedrückt halten, beim Zurückspulen die Taste **REW 0**.
Während Sie die Taste gedrückt halten, wird das Bild angezeigt.
Wenn Sie die Taste loslassen, wird das Vor- bzw. Zurückspulen fortgesetzt.

D

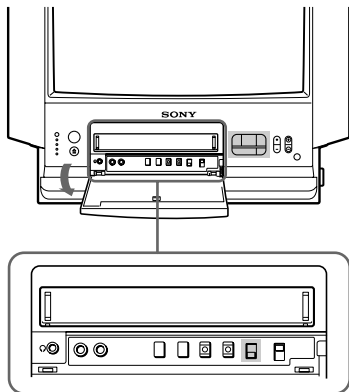

Wiederholte Wiedergabe einer Kassette (Auto Repeat)

Der bespielte Teil eines Videobands kann wiederholt wiedergegeben werden.

Den Schalter AUTO REPEAT am Video-TV-Gerät auf ON stellen und anschließend PLAY · drücken.

Die Wiedergabe beginnt. Wenn das Bandende erreicht ist, wird das Band an den Anfang zurückgespult und erneut wiedergegeben.

D

Aufrufen der Bildschirmanzeigen

Die Taste Ⓢ drücken, um die unten aufgeführten Bildschirmanzeigen einzublenden. Damit nur die Anzeige für das restliche Band und der lineare Bandzähler auf dem Bildschirm angezeigt werden, erneut Ⓢ drücken.

Zum Löschen der Anzeigen so oft Ⓢ drücken, bis keine Anzeige mehr erscheint.

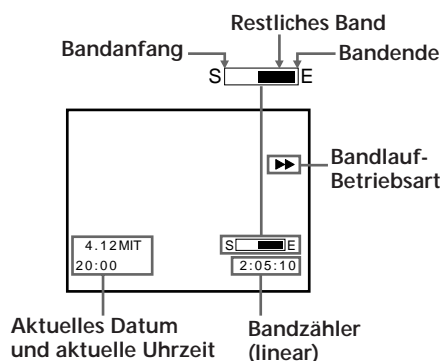

Zurückstellen des Bandzählers

Mit dem Bandzähler können Sie eine bestimmte Szene nach der Wiedergabe leichter wiederfinden. Dazu muß der Bandzähler vor der Wiedergabe durch Drücken der Taste COUNTER RESET auf der Fernbedienung auf "0:00:00" gestellt werden. Beim Einlegen einer Kassette wird der Bandzähler automatisch auf Null gesetzt. Das Video-TV-Gerät registriert die Länge des wiedergegebenen Bands. Beachten Sie jedoch, daß der Bandzähler nur dann mitzählt, wenn auf dem Band Videosignale aufgezeichnet sind.

Anmerkung

Die Bandlauf-Betriebsart wird angezeigt, wenn Änderungen an der Einstellung vorgenommen werden. Die Anzeige erfolgt auch dann, wenn Ⓢ ausgeschaltet ist.

Aufnahme von TV-Programmen

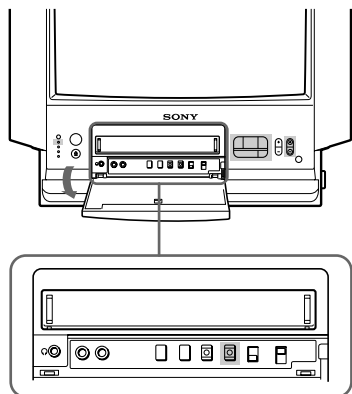

Aufnehmen von TV-Programmen

- 1 Die Taste ;, PROGR +/- oder die Zahlentasten auf der Fernbedienung oder PROGR +/- am Video-TV-Gerät drücken, wenn die Anzeige u rot leuchtet.
- 2 Eine Kassette mit Überspielschutzlasche in das Kassettenfach einlegen.
- 3 Mit PROGR +/- oder den Zahlentasten auf der Fernbedienung den gewünschten Programmplatz wählen. Bei zweistelligen Nummern, z. B. 14, zuerst ÷ und anschließend 1 und 4 drücken.
- 4 Die Taste REC r drücken.
Die Anzeige REC vorne am Gerät leuchtet auf, und die Aufnahme beginnt.

D

Beenden der Aufnahme

Die Taste STOP p drücken.

Wenn das Ende der Kassette erreicht ist, wird das Band automatisch an den Anfang zurückgespult. Diese Funktion steht nicht zur Verfügung, wenn das Gerät ausgeschaltet ist.

Kurzes Unterbrechen der Aufnahme

Die Taste PAUSE P drücken.

Wenn die Aufnahme fortgesetzt werden soll, PAUSE P erneut drücken.

Mit dieser Funktion kann die Aufnahme kurzzeitig unterbrochen werden, um z. B. eine unerwünschte Szene nicht aufzunehmen.

- 1 Wenn eine unerwünschte Szene beginnt, PAUSE P drücken. Die Aufnahme wird gestoppt.
- 2 Wenn die Unterbrechung enden soll, erneut PAUSE P drücken. Die Aufnahme wird an der Stelle, an der sie in Schritt 1 unterbrochen wurde, fortgesetzt.

Bleibt das Gerät länger als etwa fünf Minuten im Aufnahme-Pausenmodus, schaltet es auf Stop, um die Qualität der Videobänder nicht zu beeinträchtigen.

Aufnahme bei ausgeschaltetem TV-Gerät

Die Taste u drücken.

Der TV-Bildschirm wird ausgeschaltet, und die Bereitschaftsanzeige u leuchtet auf.

Die Aufnahme wird fortgesetzt.

Anzeigen eines Fernsehsenders und gleichzeitiges Aufnehmen eines anderen

Sie können gleichzeitig ein Fernsehprogramm anschauen und ein anderes aufnehmen.

Mit PROGR +/- oder den Zahlentasten auf der Fernbedienung oder mit PROGR +/- am Gerät den gewünschten Programmplatz auswählen.

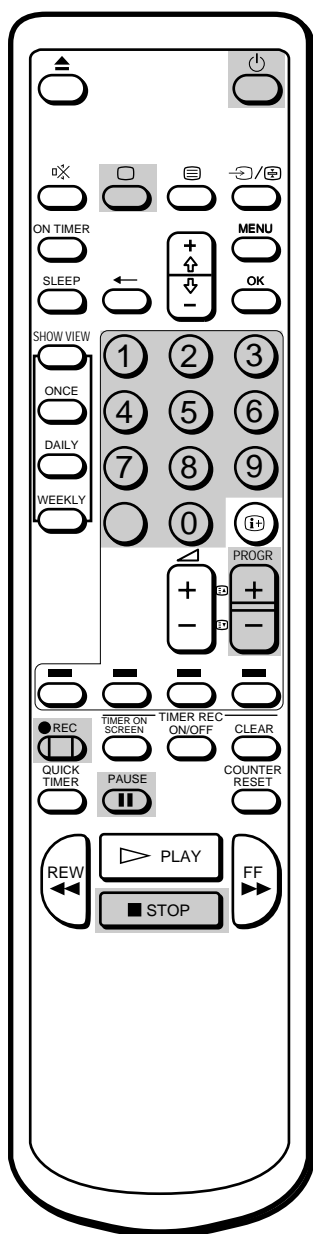

Aufnahme von TV-Programmen mit dem Timer

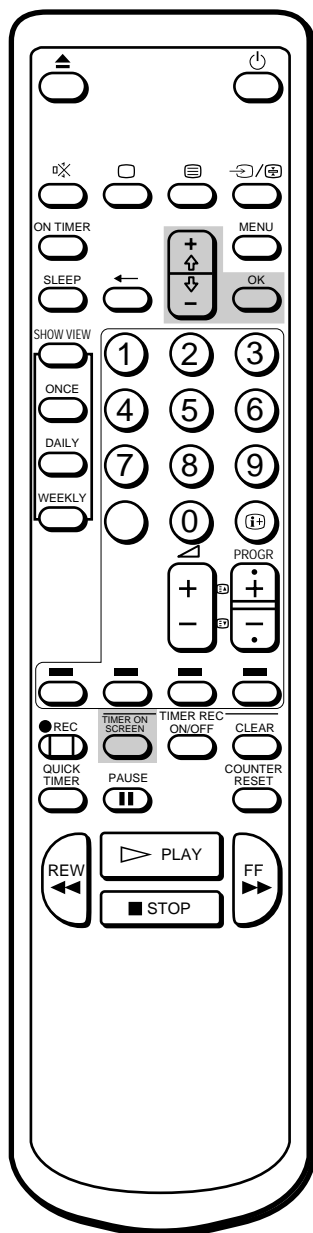

Der Timer ermöglicht das Programmieren von bis zu sechs Aufnahmen, die sich über einen Monat erstrecken können.

Vor Beginn der Programmierung

- Zum Einschalten des Video-TV-Geräts die Taste ;, PROGR +/- oder die Zahlentasten auf der Fernbedienung oder PROGR +/- am Video-TV-Gerät drücken.
- Darauf achten, daß Datum und Uhrzeit richtig eingestellt sind. Falls nicht, wird die Meldung "Please set the clock" angezeigt. Weitere Einzelheiten enthält der Abschnitt "Einstellen der Uhr" auf Seite 61.
- Darauf achten, daß die Überspielschutzlasche der Videokassette unversehrt ist. Wenn Sie versuchen, eine Kassette ohne Überspielschutzlasche einzulegen, erscheint die Meldung "Nur Cassetten mit vorhandenem Löschschieber können bespielt werden".

D

Programmieren des Timers

Beispiel: Am Freitag, dem 6. Dezember 1996, soll von 20:15 bis 21:55 eine Sendung auf Programmposition 26 aufgenommen werden.

- 1 Die Taste **TIMER ON SCREEN** drücken.
Der Bildschirm **TIMER ÜBERSICHT** erscheint.

TIMER ÜBERSICHT				20:00
DATUM	START	STOP	PROG	
---	---	---	---	---
---	---	---	---	---
---	---	---	---	---
---	---	---	---	---
---	---	---	---	---

Wählen \uparrow und \downarrow Drücken

- 2 Die Taste **OK** drücken.
Das aktuelle Datum wird in Rot angezeigt.
- 3 So oft **+** drücken, bis "6 FRE" erscheint.
Einzelheiten zur täglich oder wöchentlich wiederkehrenden Aufnahme finden Sie im Abschnitt "Täglich/wöchentlich wiederkehrende Aufnahme" auf Seite 74.

TIMER ÜBERSICHT				20:00
DATUM	START	STOP	PROG	
6 FRE	---	---	---	---
---	---	---	---	---
---	---	---	---	---
---	---	---	---	---
---	---	---	---	---

Wählen \uparrow und \downarrow Drücken

- 4 **OK** drücken. Danach mit **+** oder **-** die Stunde für die Einschaltzeit einstellen ("20").

TIMER ÜBERSICHT				20:00
DATUM	START	STOP	PROG	
6 FRE	20:--	---	---	---
---	---	---	---	---
---	---	---	---	---
---	---	---	---	---
---	---	---	---	---

Wählen \uparrow und \downarrow Drücken

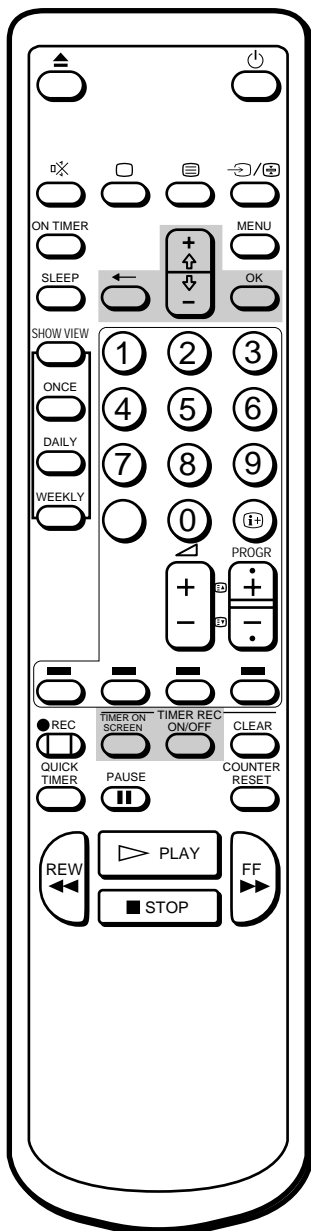

Falls Sie einen Fehler gemacht haben

Die Taste ? drücken, um an die vorhergehende Eingabeposition zurückzukehren und die Eingabe zu korrigieren.

Wenn Sie als Einschaltzeit für die Aufnahme einen bereits vergangenen Zeitpunkt einstellen

Wird die Einstellung gelöscht.

Wenn Sie beim Programmieren die falschen Schritte ausführen

Erscheint auf dem TV-Bildschirm eine entsprechende Meldung.

Wenn Sie den Schalter U ausschalten

Die Tasten TIMER REC funktionieren nicht.

- 5 OK drücken. Danach mit + oder - die Minuten für die Einschaltzeit einstellen ("15").

TIMER ÜBERSICHT		20:00	4.12MIT
DATUM	START	STOP	PROG
6 FRE	20:15	--:--	--
--	--:--	--:--	--
--	--:--	--:--	--
--	--:--	--:--	--

Wählen \uparrow und \downarrow Drücken

- 6 OK drücken. Danach mit + oder - die Stunde für die Ausschaltzeit einstellen ("21").

TIMER ÜBERSICHT		20:00	4.12MIT
DATUM	START	STOP	PROG
6 FRE	20:15	21:--	--
--	--:--	--:--	--
--	--:--	--:--	--
--	--:--	--:--	--

Wählen \uparrow und \downarrow Drücken

- 7 OK drücken. Danach mit + oder - die Minuten für die Ausschaltzeit einstellen ("55").

TIMER ÜBERSICHT		20:00	4.12MIT
DATUM	START	STOP	PROG
6 FRE	20:15	21:55	--
--	--:--	--:--	--
--	--:--	--:--	--
--	--:--	--:--	--

Wählen \uparrow und \downarrow Drücken

- 8 OK drücken. Danach mit + oder - den Programmplatz "26" einstellen.

TIMER ÜBERSICHT		20:00	4.12MIT
DATUM	START	STOP	PROG
6 FRE	20:15	21:55	26
--	--:--	--:--	--
--	--:--	--:--	--
--	--:--	--:--	--

Wählen \uparrow und \downarrow Drücken

- 9 OK drücken.
Der Cursor (z) wird am linken Rand angezeigt.

- 10 Zum Programmieren weiterer Aufnahmevorgänge - drücken, um den Cursor in die nächste Zeile zu stellen. Anschließend die Schritte 2 bis 9 wiederholen.

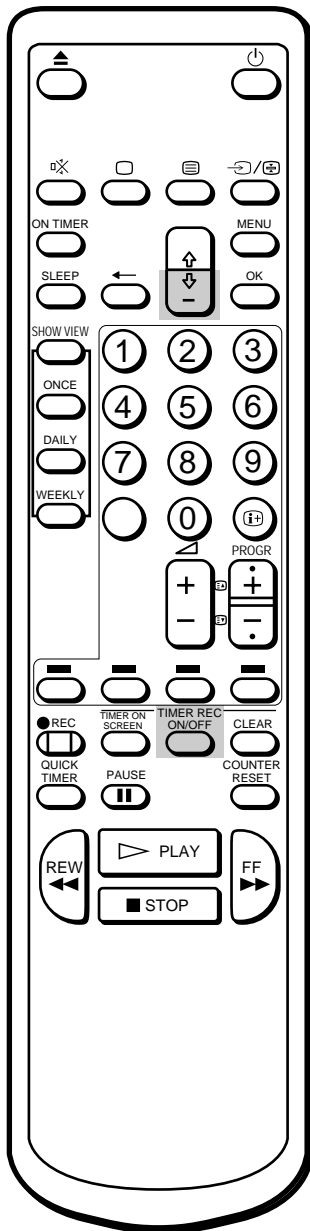

- 11 Die Taste TIMER REC ON/OFF drücken.
Die Anzeige TIMER REC vorne am Gerät leuchtet auf, und das Gerät schaltet in den Bereitschaftsmodus für den Timer-gesteuerten Aufnahmebetrieb um.

Die Taste TIMER ON SCREEN drücken, um den Bildschirm TIMER ÜBERSICHT auszublenden.
Das Video-TV-Gerät ausschalten, es sei denn, Sie möchten sich gerade eine Sendung im Fernsehen anschauen.
Das Video-TV-Gerät schaltet sich zur eingestellten Einschaltzeit automatisch ein und zur programmierten Ausschaltzeit automatisch aus.



Täglich/wöchentlich wiederkehrende Aufnahme

Sie können das Video-TV-Gerät für täglich oder wöchentlich wiederkehrende Aufnahmen vorprogrammieren. Bei der täglichen Aufnahme wird eine Sendung jeden Tag zur selben Uhrzeit aufgenommen, während bei der wöchentlichen Aufnahme eine Sendung jede Woche am selben Wochentag aufgenommen wird.

Drücken Sie in Schritt 3 die Taste , bis in der Position DATUM die gewünschte Einstellung angezeigt wird. Je nachdem, wie oft Sie  drücken, ändern sich die Anzeigen wie folgt:

4 (Aktuelles Datum) n MON-SON n MON-SAM n MON-FRE n JEDEN SAM n JEDEN FRE n JEDEN DON n JEDEN MIT n JEDEN DIE n JEDEN MON n JEDEN SON n 3 (nächster Monat)n 2 ...

D

Stoppen der Timer-gesteuerten Aufnahme

Die Taste TIMER REC ON/OFF drücken.

Die Anzeige TIMER REC erlischt.

Benutzung des Video-TV-Geräts vor der Timer-Aufnahme

Im Bereitschaftsmodus für die Timer-gesteuerte Aufnahme können Sie sich Sendungen im Fernsehen anschauen, die Timer-Einstellungen überprüfen und den Zähler zurückstellen. Sie müssen jedoch TIMER REC ON/OFF drücken, um die Anzeige TIMER REC vorne am Video-TV-Gerät auszuschalten und folgende Funktionen ausführen zu können:

- Auswerfen der Kassette
- Verwenden der Bandbedienungstasten
- Ändern oder Löschen der Timer-Einstellungen

Vergessen Sie nicht, hinterher erneut TIMER REC ON/OFF zu drücken, damit die Anzeige TIMER REC wieder aufleuchtet und die Timer-Funktion wieder aktiviert wird.

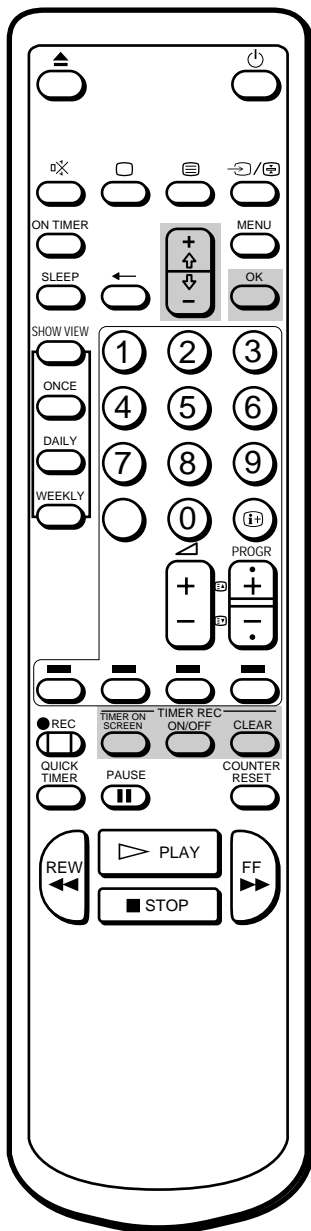

Überprüfen der Timer-Einstellungen

Auf dem Bildschirm kann eine Liste der programmierten Timer-Einstellungen angezeigt werden.

Die Taste **TIMER ON SCREEN** drücken.
Der Bildschirm **TIMER ÜBERSICHT** erscheint.

TIMER ÜBERSICHT				20:00
DATUM	START	STOP	PROG	4. 12MIT
▶ 6 FRE	20:15	21:55	26	
7 SAM	8:30	10:15	50	
MON-SAM	23:00	0:00	1	
JEDEN SON	9:55	12:30	12	
--	--:--	--:--	--	
--	--:--	--:--	--	

Wählen \uparrow und \downarrow Drücken

Zum Ausblenden des Bildschirms **TIMER ÜBERSICHT** erneut **TIMER ON SCREEN** drücken.

Ändern oder Löschen von Timer-Einstellungen

- 1 Die Taste **TIMER REC ON/OFF** drücken. Daraufhin erlischt die Anzeige **TIMER REC** vorne am Gerät.
- 2 **TIMER ON SCREEN** drücken, um den Bildschirm **TIMER ÜBERSICHT** aufzurufen.
- 3 Mit **+** oder **-** die Einstellung auswählen, die geändert oder gelöscht werden soll.

TIMER ÜBERSICHT				20:00
DATUM	START	STOP	PROG	4. 12MIT
▶ 6 FRE	20:15	21:55	26	
7 SAM	8:30	10:15	50	
MON-SAM	23:00	0:00	1	
JEDEN SON	9:55	12:30	12	
--	--:--	--:--	--	
--	--:--	--:--	--	

Wählen \uparrow und \downarrow Drücken

- 4 **Ändern der Einstellung**
Mit **+** oder **-** und **OK** alle Einstellungen neu eingeben.
Einzelheiten dazu finden Sie im Abschnitt "Programmieren des Timers" auf den Seiten 69 und 73 (Schritte 2 bis 9).

Löschen der Einstellung

Die Taste **TIMER REC CLEAR** drücken.

- 5 Die Taste **TIMER ON SCREEN** drücken, um zum ursprünglichen Bildschirm zurückzukehren.
- 6 Wenn noch weitere Timer-Aufnahmen programmiert sind, d. h. in der Liste angezeigt werden, muß die Taste **TIMER REC ON/OFF** gedrückt werden, damit das Gerät in den Bereitschaftsmodus für den Timer-gesteuerten Aufnahmebetrieb wechselt.

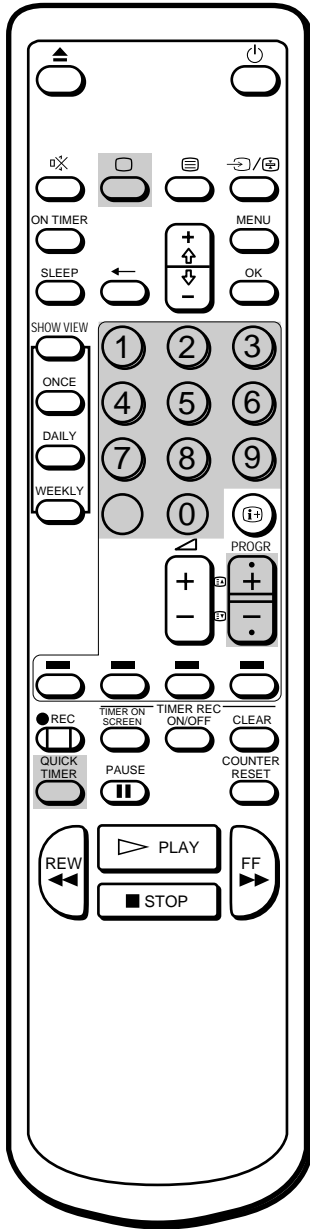

Aufnahmen mit dem Sofort-Timer

Sie können Ihr Video-TV-Gerät so programmieren, daß die Timer-Aufnahme sofort beginnt und nach einer bestimmten eingestellten Zeitspanne automatisch stoppt.

Wenn Datum und Uhrzeit nicht eingestellt wurden, kann eine Sofort-Timer-Aufnahme nicht durchgeführt werden.

Wenn bereits aufgenommen wird

- 1 Auf der Fernbedienung die Taste QUICK TIMER drücken. Auf dem Bildschirm erscheint die Anzeige "QUICK TIMER 0:00".
- 2 QUICK TIMER wiederholt drücken, um die gewünschte Aufnahmezeit einzustellen. Mit jedem Drücken der Taste wird die Aufnahmedauer um jeweils 30 Minuten erhöht:

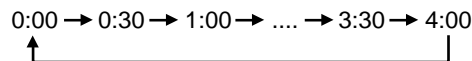

Die Aufnahme wird auch dann fortgesetzt, wenn Sie das Video-TV-Gerät ausschalten. Ist die eingestellte Zeitspanne verstrichen, stoppt die Aufnahme automatisch.

Wenn noch nicht aufgenommen wird

- 1 Zum Einschalten des Video-TV-Geräts die Taste ;, PROGR +/- oder die Zahlentasten auf der Fernbedienung oder PROGR +/- am Video-TV-Gerät drücken.
- 2 Eine Kassette mit Überspielschutzlasche einlegen.
- 3 Den gewünschten Programmplatz auswählen.
- 4 Auf der Fernbedienung die Taste QUICK TIMER drücken. Auf dem Bildschirm erscheint die Anzeige "QUICK TIMER 0:00".
- 5 Die Taste QUICK TIMER wiederholt drücken, um die gewünschte Aufnahmezeit einzustellen. Mit jedem Drücken der Taste wird die Aufnahmezeit um jeweils 30 Minuten erhöht:

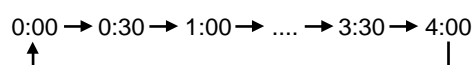

Die Zeitanzeige leuchtet gelb und die Aufnahme wird gestartet. Die Aufnahme wird auch dann fortgesetzt, wenn Sie das Video-TV-Gerät ausschalten. Ist die eingestellte Zeitspanne verstrichen, stoppt die Aufnahme automatisch.

Ändern der Aufnahmezeit nach Beginn der Sofort-Timer-Aufnahme

Die Taste QUICK TIMER drücken, bis die gewünschte Zeitspanne angezeigt wird.

Anzeigen der noch verbleibenden Zeit während der Sofort-Timer-Aufnahme

Die Taste drücken. Die noch verbleibende Aufnahmezeit wird angezeigt (in Minuten).

Stoppen der Sofort-Timer-Aufnahme

Die Taste TIMER REC ON/OFF drücken.

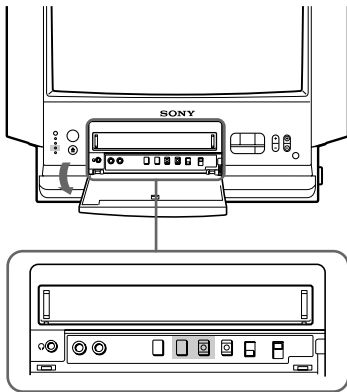

Timer-Aufnahme mit dem Video-Programm-System VPS/PDC

Die deutschen Sendeanstalten strahlen zusammen mit den TV-Programmen VPS-Codes (VPS = Video-Programm-System) bzw. PDC-Codes (PDC = Programme Delivery Control), die den Timer über Sendezeitänderungen und Programmunterbrechungen informieren, so daß die programmierte Sendung trotz eventueller Programmänderungen korrekt aufgezeichnet wird. Wenn beispielsweise das reguläre Programm für eine wichtige Meldung unterbrochen wird, stoppt die Aufnahme automatisch. Sobald das reguläre Programm fortgesetzt wird, beginnt auch die Aufnahme wieder.

Anmerkungen zur VPS/PDC-Aufnahme

- Wenn Sie fernsehen und eine VPS/PDC-Aufnahme programmiert haben, wechselt das Programm automatisch zum Programm für die Timer-Aufnahme, und Sie können nicht mehr umschalten. Sie sollten also darauf achten, VPS/PDC nur einzustellen, wenn sich das Gerät im Bereitschaftsmodus befindet oder ausgeschaltet ist. Wenn Sie ohne Unterbrechung fernsehen möchten, löschen Sie die VPS/PDC-Timer-Programmierung.
- Wenn sich beim VPS/PDC-Timer-Aufnahmebetrieb Aufnahmevorgänge aufgrund von Sendezeitänderungen überlappen, besitzt der erste Aufnahmevorgang Priorität. Der zweite Aufnahmevorgang beginnt erst dann, wenn die erste Sendung vollständig aufgenommen ist.
- Hat das Video-TV-Gerät kein VPS/PDC-Signal empfangen, weil das Empfangssignal zu schwach war oder die Sendeanstalt versehentlich kein VPS/PDC-Signal ausgestrahlt hat, erfolgt die Timer-Aufnahme ohne die VPS/PDC-Funktion, d. h. der Timer startet die Aufnahme zur vorprogrammierten Aufnahmezeit, auch wenn die Anzeige VPS/PDC leuchtet.

- 1 Wenn am Video-TV-Gerät die Anzeige TIMER REC leuchtet, die Taste TIMER REC ON/OFF drücken, um die Anzeige auszuschalten.
- 2 Vor dem Programmieren des Timers VPS/PDC hinter der Abdeckung vorne am Gerät drücken, so daß die Anzeige VPS/PDC aufleuchtet.
- 3 Den Timer entsprechend der Anweisungen im Abschnitt "Programmieren des Timers" (Seite 72 und 73) programmieren.

D

Aufnahmen von Fernsehprogrammen mit ShowView

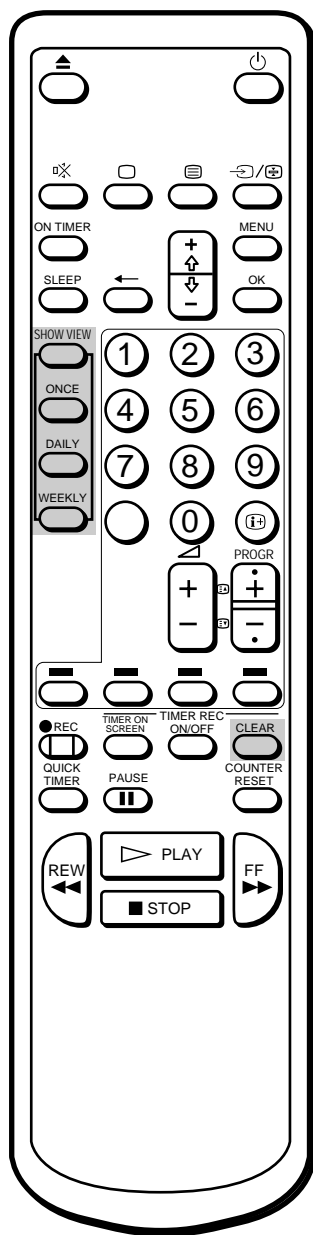

Wenn Sie beim Eingeben der ShowView-Nummer der Sendung einen Fehler gemacht haben

Drücken Sie TIMER REC CLEAR, und geben Sie dann die richtige Nummer ein.

Die ShowView-Funktion erleichtert Ihnen das Programmieren von Timer-Aufnahmen. Mit ShowView nehmen Sie alle erforderlichen Einstellungen vor, indem Sie einfach den 9stelligen Code der gewünschten Sendung eingeben, der in Ihrer Fernsehzeitschrift angegeben ist. Damit Sie diese Funktion nutzen können, müssen Sie Ihr Videor-TV-Gerät zuerst einrichten und den verschiedenen Leitzahlen Programmpositionen zuordnen. Einzelheiten dazu finden Sie unter "Einrichten von ShowView" auf Seite 59.

Vorbereitungen

- Schalten Sie das Video-TV-Gerät mit ;, PROGR +/- oder einer Zahlentaste auf der Fernbedienung bzw. mit PROGR +/- am Gerät selbst ein.
- Achten Sie darauf, daß Uhrzeit und Datum richtig eingestellt sind. Ist dies nicht der Fall, schlagen Sie unter "Einstellen der Uhr" auf Seite 61 nach.
- Achten Sie darauf, daß die Überspielschutzlasche der Videokassette unversehrt ist.

- 1 Drücken Sie SHOWVIEW.
Das Menü SHOWVIEW wird angezeigt.

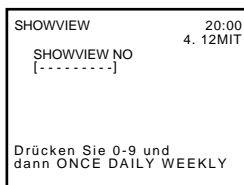

- 2 Geben Sie die ShowView-Nummer der gewünschten Sendung mit den Zahlentasten ein.

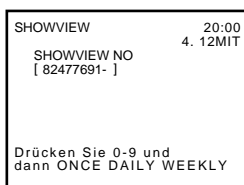

- 3 Drücken Sie je nach Wunsch ONCE, DAILY oder WEEKLY.
Die Bedeutung der einzelnen Einstellungen ist in der Tabelle unten aufgeführt.

Zum	Drücken Sie
Einmaligen Aufnahmen	ONCE
Aufnahmen jeden Tag (Montag bis Freitag) zur programmierten Uhrzeit	DAILY
Aufnahmen einmal in der Woche zur programmierten Uhrzeit	WEEKLY

Datum, Anfangs- und Endezeit sowie die Programmposition der Aufnahme werden angezeigt.



Überprüfen Sie die Angaben. Wenn die Angaben nicht korrekt sind, löschen Sie sie mit TIMER CLEAR.

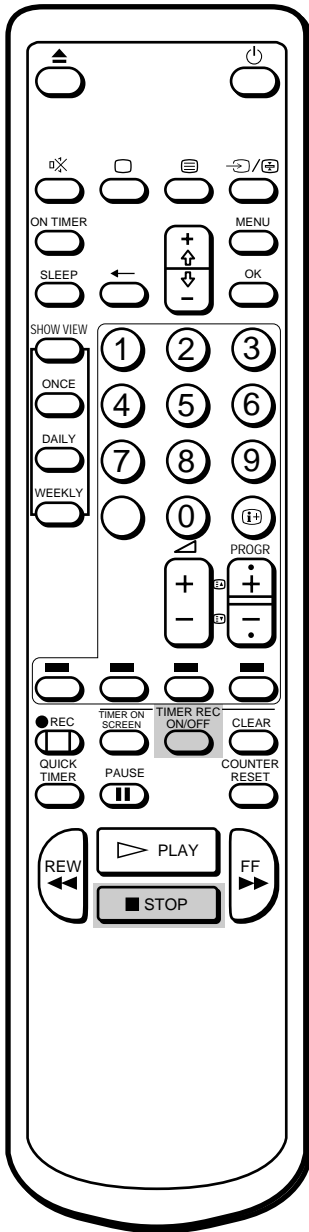

4 Wenn Sie weitere Timer-Einstellungen vornehmen möchten, gehen Sie wie in Schritt 2 bis 3 beschrieben vor.

5 Drücken Sie **TIMER REC ON**.

Die Anzeige **TIMER REC** an der Vorderseite des Video-TV-Geräts leuchtet auf, und das Video-TV-Gerät schaltet in den Timer-Aufnahmebereitschaftsmodus.

So stoppen Sie die Aufnahme

Drücken Sie **STOP**, wenn Sie die Aufnahme beenden möchten.

D

Automatische Abschaltfunktion (Sleep Timer)

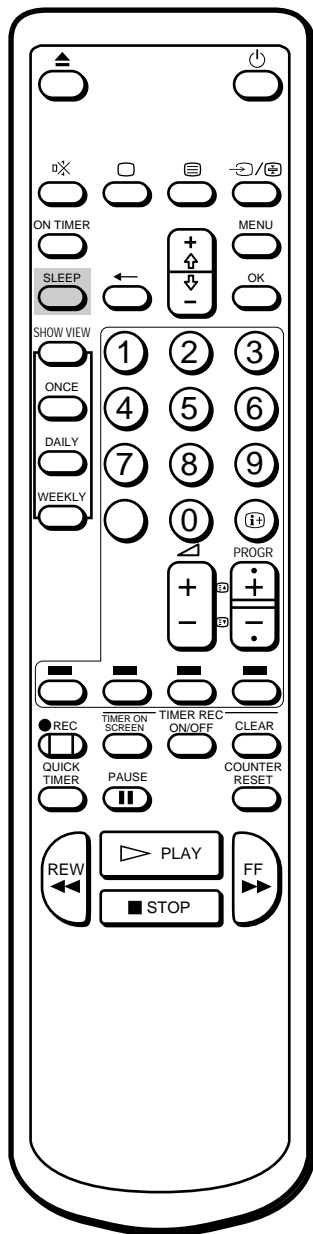

Sie können einen Zeitpunkt einstellen, an dem das Video-TV-Gerät automatisch in den Bereitschaftsbetrieb wechselt.

Die Taste SLEEP drücken.

Wenn Sie diese Taste drücken, ändert sich die Angabe für den Zeitraum (in Minuten) folgendermaßen:

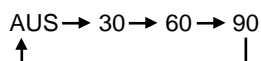

Eine Minute, bevor das Gerät in den Bereitschaftsbetrieb wechselt, erscheint auf dem Bildschirm die Meldung "Gute Nacht".

D

Löschen des Timers

Die Taste SLEEP drücken und "AUS" auswählen.

Automatische Einschaltfunktion (On Timer)

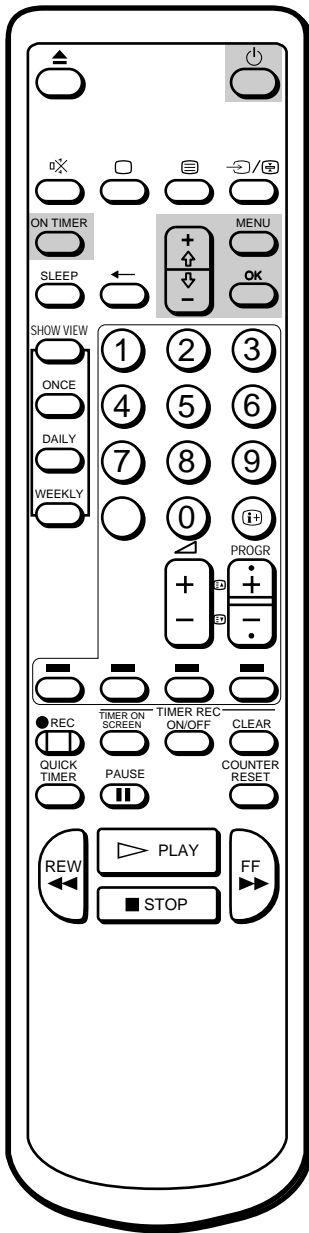

Löschen der Meldung
Eine beliebige Taste am Gerät oder auf der Fernbedienung drücken.

Sie können Ihr Video-TV-Gerät so programmieren, daß es sich zur gewünschten Zeit einschaltet. Dabei können Sie auswählen, ob die Fernseh- oder die Videofunktion aktiviert werden soll.

- 1 Die Taste MENU drücken, um das Hauptmenü anzuzeigen.
- 2 Den Cursor (z) mit + oder - auf EIN-TIMER AKTIV stellen und OK drücken.

Das Menü EIN-TIMER AKTIV wird eingeblendet.

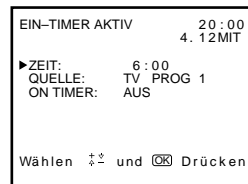

- 3 Die Taste OK drücken.
Die Positionen zum Einstellen der Stunden leuchten rot auf.
- 4 Mit + oder - die gewünschte Stunde einstellen und anschließend OK drücken.
Die Positionen für die Minuten leuchten rot auf.
- 5 Mit + oder - die Minuten einstellen und anschließend OK drücken.
Der Cursor erscheint neben ZEIT.
- 6 Den Cursor (z) mit + oder - zu QUELLE bewegen und anschließend OK drücken.
- 7 Mit den Tasten + oder - TV oder VCR (Video-Wiedergabe) wählen und anschließend OK drücken.
Wenn Sie TV festgelegt haben, den gewünschten Programmplatz mit + oder - wählen und OK drücken.

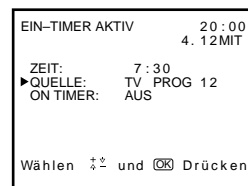

- 8 Den Cursor (z) mit den Tasten + oder - auf "ON TIMER" stellen und OK drücken. Dann mit + oder - EIN wählen und OK drücken.
- 9 Die Taste MENU drücken, um zum ursprünglichen Bildschirm zurückzukehren.
- 10 Die Taste ON TIMER drücken.
Die Anzeige ON TIMER vorne am Gerät leuchtet auf.
Wenn Sie das Video-TV-Gerät nicht mehr benutzen, die Taste u drücken, um das Gerät in den Bereitschaftsbetrieb zu schalten.

Zur festgelegten Zeit schaltet sich das Gerät automatisch ein, und fünf Minuten lang wird die Meldung "Guten Morgen" angezeigt.
Wenn danach zwei Stunden lang keine Taste gedrückt wird, schaltet sich das Video-TV-Gerät automatisch wieder aus.

D

Verbessern der Videobildqualität

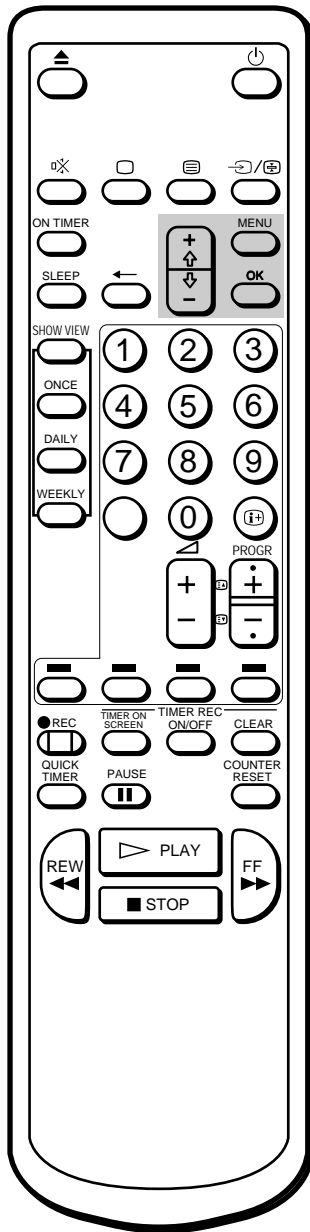

Umschalten auf automatische Spurlageneinstellung

Im Menü SPURLAGEREGELUNG mit + oder - AUTO auswählen und anschließend OK drücken.

Einstellen der Spurlage

Automatisches Einstellen der Spurlage

Dieses Video-TV-Gerät stellt die Spurlage automatisch möglichst gut ein. Während des Einstellvorgangs erscheint die Anzeige SPURLAGEREGELUNG.

Manuelles Einstellen der Spurlage

Wenn auf dem Video-Wiedergabebild Streifen oder "Schnee" erscheinen, stellen Sie die Spurlage manuell ein.

- 1 Die Taste MENU drücken, um das Hauptmenü einzublenden.
- 2 Den Cursor (z) mit + oder - auf SPURLAGEREGELUNG stellen und anschließend OK drücken.
Das Menü SPURLAGEREGELUNG wird eingeblendet.

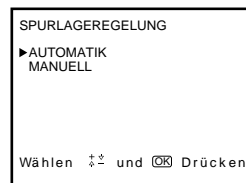

- 3 Mit + oder - MANUELL auswählen und anschließend OK drücken.
Die Spurlageneinstellskala wird eingeblendet.

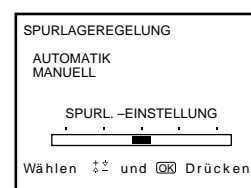

- 4 Mit + oder - die Spurlage optimal einstellen.
- 5 OK drücken.
Das Hauptmenü wird wieder angezeigt.
- 6 Die Taste MENU drücken, um zum ursprünglichen Bildschirm zurückzukehren.

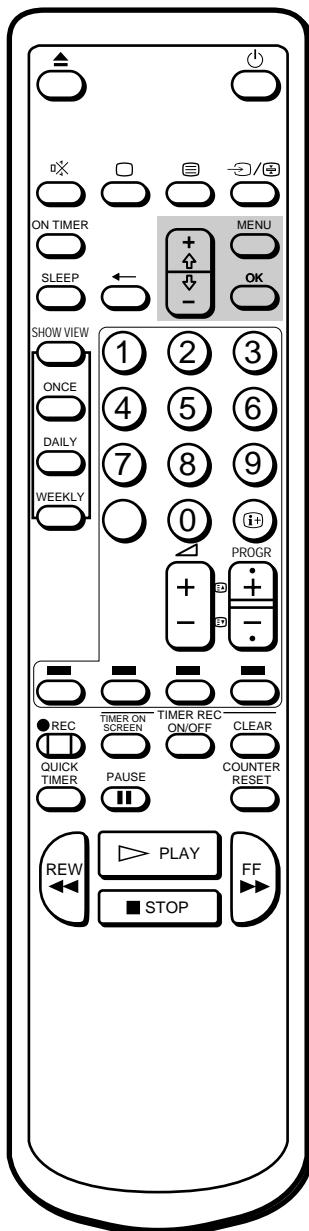

Einstellen des Bildes mit der OPC-Funktion

Diese Funktion verbessert die Aufnahme- und die Wiedergabequalität, indem die Systemparameter automatisch an den Zustand des Videobandes angepaßt werden.

Die Funktion wird werkseitig auf EIN gesetzt. Um eine bessere Bildqualität zu erzielen, empfiehlt es sich, die Funktion nicht auszuschalten. Die OPC-Funktion ist für alle Bandtypen geeignet, selbst für Leihkassetten. Ändern können Sie die Einstellung über die Menüanzeige.

- 1 Die Taste MENU drücken, um das Hauptmenü anzuzeigen.
- 2 Den Cursor (z) mit + oder - auf VISUELLER MODUS stellen und anschließend OK drücken.
Das Menü VISUELLER MODUS wird eingeblendet.

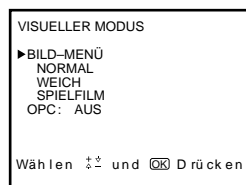

- 3 Den Cursor (z) mit + oder - auf OPC stellen und anschließend OK drücken.
- 4 EIN oder AUS mit den Tasten + oder - wählen und anschließend OK drücken.

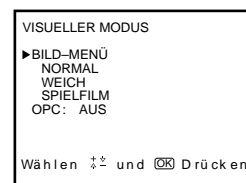

- 5 Die Taste MENU drücken, um das Hauptmenü auszublenden.

Automatische Reinigung der Videoköpfe

Die Reinigungsautomatik reinigt die Videoköpfe jedesmal, wenn eine Kassette eingelegt oder herausgenommen wird. Falls sich selbst nach mehrmaligem Einlegen bzw. Herausnehmen der Kassette kein überzeugender Reinigungseffekt erzielen läßt, sollten Sie die Videoköpfe mit der Sony-Reinigungskassette V-25CL reinigen. Einzelheiten zum Reinigen der Köpfe finden Sie auf Seite 88.

D

Anschluß und Betrieb eines anderen Videorecorders

Anschluß eines anderen Videorecorders zur Wiedergabe

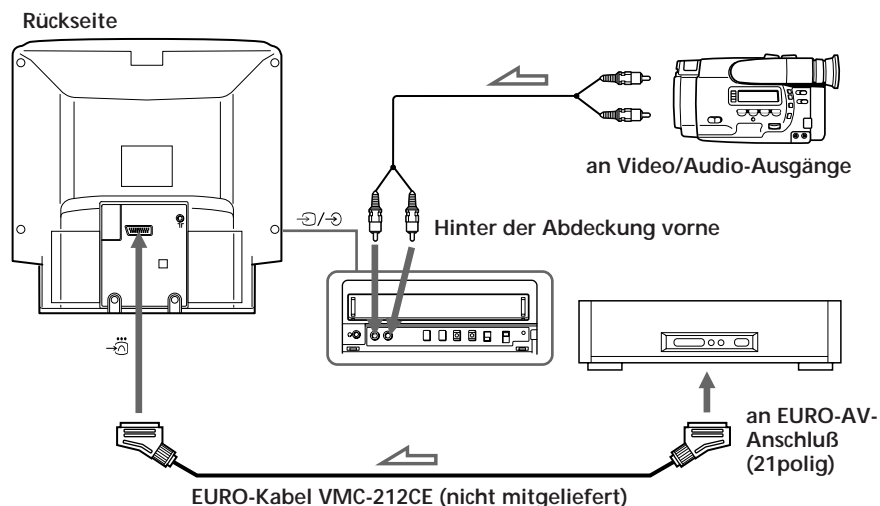

Wahl des Videoeingangssignals

... so oft drücken, bis auf dem Bildschirm die Anzeige für den gewünschten Videoeingang erscheint.

- ...1 für Audio/Video- oder RGB-Eingang über den Anschluß W.
- Während ein Programm aufgenommen wird, auf das der Pay-TV-Decoder eingestellt ist, dürfen Sie an dem mit Anschluß W verbundenen Gerät (z. B. Videorecorder) nicht die Wiedergabe starten. Andernfalls wird das Wiedergabesignal des angeschlossenen Geräts aufgezeichnet.
- ...2 für Audio/Video-Eingang über die ...2/ 2-Buchsen vorne am Gerät.
- Wenn Sie an dem mit Anschluß W verbundenen Gerät (z. B. einem Videorecorder) die Wiedergabe starten, während Sie ein Programm sehen, auf das der Pay-TV-Decoder eingestellt ist, schaltet das Fernsehgerät automatisch zu dem Eingangssignal vom Anschluß W. Wenn Sie ein Programm sehen, auf das der Pay-TV-Decoder nicht eingestellt ist, schaltet das Fernsehgerät nicht automatisch um.

Überspielen mit einem anderen Videorecorder

Mit einem zusätzlichen Videorecorder können Kassetten überspielt werden.

Überspielen von einem anderen Videorecorder

Die notwendigen Anschlüsse und Verbindungen entsprechen denen im Abschnitt "Anschluß eines anderen Videorecorders zur Wiedergabe".

D

Überspielen auf einen anderen Videorecorder

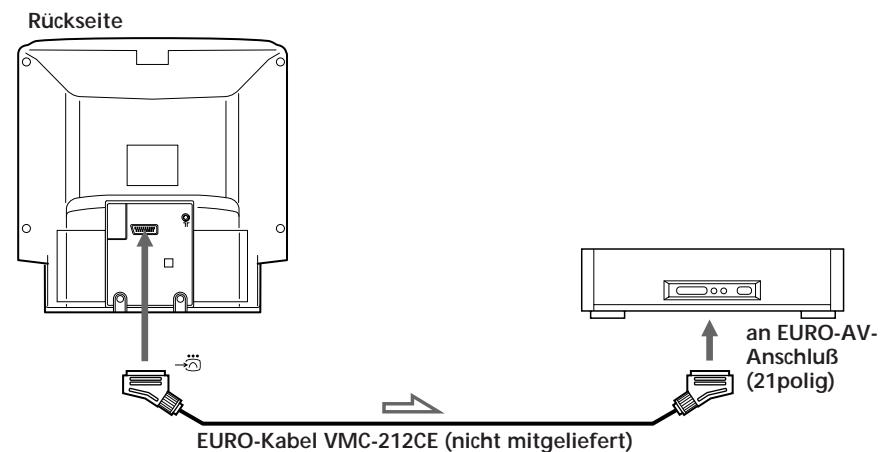

Anzeigen des Pay-TV-Kanals

Nachdem Sie den Pay-TV-Decoder über das EURO-Kabel VMC-212CE an den Anschluß W angeschlossen haben, den Pay-TV-Decoder nach den Anweisungen unter "Abspeichern eines Pay-TV-Kanals" (Seite 58) einstellen.

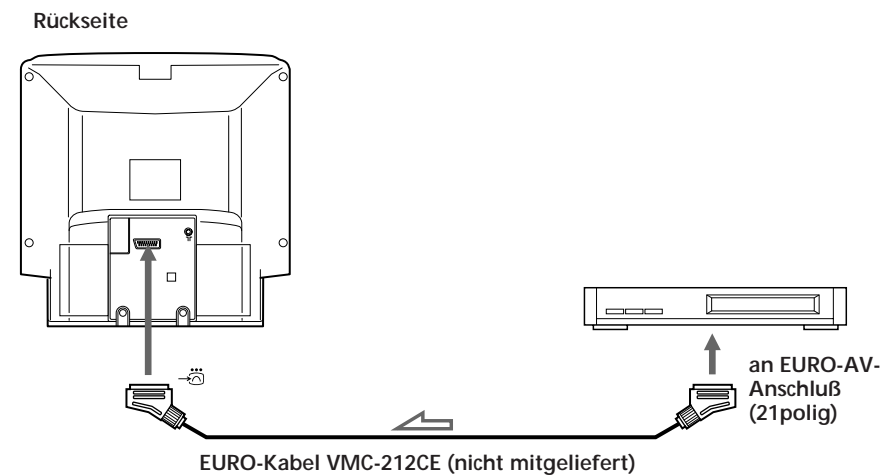

Störungsbehebung

Funktion	Probleme	Mögliche Ursachen und Lösungen
TV-Empfang	Kein Bild (Bildschirm dunkel), kein Ton.	<ul style="list-style-type: none"> • Das Netzkabel ist nicht angeschlossen. /Netzkabel anschließen. • Das Video-TV-Gerät ist ausgeschaltet. /Die Taste ;, PROGR +/- oder die Programmnummer auf der Fernbedienung oder PROGR +/- am Video-TV-Gerät drücken.
	Gutes Bild, aber kein Ton.	<ul style="list-style-type: none"> • Die Kopfhörer sind noch an die 2-Buchse angeschlossen. /Die Kopfhörer herausziehen. • Auf dem Bildschirm wird \square angezeigt. /Die Taste \square drücken. • Δ +/- drücken.
	Keine oder nur wenig Farbe (Bildschirm dunkel) bei Farbprogrammen, guter Ton.	<ul style="list-style-type: none"> • Im Menü BILD-MENÜ (Seite 64) die Optionen KONTRAST, FARBE und HELLIGKEIT einstellen.
	Kein Bild, kein Ton von der Videoeingangs-quelle.	<ul style="list-style-type: none"> • Das Verbindungskabel zwischen dem Video-TV-Gerät und der Eingangsquelle ist nicht angeschlossen. /Das Kabel richtig anschließen. • Es wurde der falsche Eingang gewählt. /Die Taste ... drücken, bis die gewünschte Eingangsanzeige erscheint (Seite 84).
Uhr und Time	Die Uhr steht, und "--/--" wird angezeigt.	<ul style="list-style-type: none"> • Die Stromversorgung war über eine Woche lang unterbrochen, oder das Gerät war über eine Woche lang ausgeschaltet (Schalter U (MAIN POWER)). /Datum, Uhrzeit und Timer-Programmierungen gegebenenfalls neu einstellen (Seite 61, 72).
Wiedergabe	Das Gerät wird mit Strom versorgt, das Band läuft jedoch nicht.	<ul style="list-style-type: none"> • Die Sicherheitsschaltung wurde aktiviert. /Das Gerät ausschalten, das Netzkabel lösen und etwa 1 Minute abwarten.
	Kein klares Wiedergabebild.	<ul style="list-style-type: none"> • Der Schalter COLOUR SYSTEM befindet sich nicht in der richtigen Position. /COLOUR SYSTEM entsprechend dem Farbsystem der wiederzugebenden Kassette einstellen (Seite 69). • Die Spurlage einstellen (Seite 82). • Die Videoköpfe sind verschmutzt. /Die Videoköpfe mit der Sony-Reinigungskassette V-25CL säubern (Seite 88). Wenn die Reinigungskassette nicht erhältlich ist, lassen Sie die Videoköpfe von der nächsten Sony-Kundendienststelle reinigen. Naßtyp-Reinigungskassetten dürfen nicht verwendet werden, da sie die Videoköpfe möglicherweise beschädigen könnten. • Das Band ist verbraucht. / Eine neue Kassette verwenden.
	Tonaussetzer	<ul style="list-style-type: none"> • Das Band ist beschädigt. /Eine andere Kassette verwenden.

D

Funktion	Probleme	Mögliche Ursachen und Lösungen
Aufnahme	Beim Drücken von REC r wird die Kassette ausgeworfen.	<ul style="list-style-type: none"> • Die Überspielschutzlasche der Kassette wurde herausgebrochen. /Die Öffnung mit einem Stück Klebeband überkleben oder eine andere Kassette mit intakter Überspielschutzlasche verwenden (Seite 68).
	Aufnahme nicht möglich.	<ul style="list-style-type: none"> • Es wurde keine Kassette eingelegt. /Eine Kassette mit intakter Überspielschutzlasche einlegen. • Das Band ist am Ende angelangt. /Das Band zurückspulen.
Timer-Aufnahme	Der Timer kann nicht programmiert werden.	<ul style="list-style-type: none"> • Die Uhr ist nicht eingestellt. /Die aktuelle Zeit und das aktuelle Datum einstellen (Seite 61). • Beim Einstellen des Timers wurde ein Fehler gemacht. /Die einzelnen Schritte überprüfen (Seite 70 bis 74).
	Beim Drücken von TIMER REC ON/OFF wird die Kassette ausgeworfen.	<ul style="list-style-type: none"> • Die Überspielschutzlasche der Kassette wurde herausgebrochen. /Die Öffnung mit einem Stück Klebeband überkleben oder eine andere Kassette mit intakter Überspielschutzlasche verwenden.
	Die Anzeige TIMER REC leuchtet nicht auf, obwohl TIMER REC ON/OFF gedrückt wurde.	<ul style="list-style-type: none"> • Es wurde keine Kassette eingelegt. /Eine Kassette mit intakter Überspielschutzlasche einlegen. • Das Band ist am Ende angelangt. /Das Band zurückspulen. • Der Timer wurde nicht programmiert. /Den Timer programmieren (Seite 72 bis 74).
	Der Timer hat die Aufnahme nicht ausgeführt.	<ul style="list-style-type: none"> • TIMER REC ON/OFF wurde nicht gedrückt. • Die Stromversorgung war länger als eine Woche unterbrochen.
Sonstiges	Eine Kassette kann nicht eingelegt werden.	<ul style="list-style-type: none"> • Es ist bereits eine Kassette eingelegt. /6 drücken, damit die Kassette ausgeworfen wird.
	Die Fernbedienung arbeitet nicht.	<ul style="list-style-type: none"> • Die Batterien sind erschöpft. /Die Batterien austauschen (Seite 50). • Die Batterien wurden nicht richtig eingelegt. /Die Batterien richtig einlegen, dabei die Polarität beachten (Seite 50).

Wartung

Reinigung der Videoköpfe

Wenn das Wiedergabebild stark gestört oder fast nicht zu sehen ist oder sogar ganz ausfällt, sind wahrscheinlich die Videoköpfe verschmutzt und müssen gereinigt werden. Verwenden Sie dazu die Sony-Reinigungskassette V-25CL (nicht mitgeliefert), oder lassen Sie die Videoköpfe von der nächsten Sony-Kundendienststelle reinigen. Für diesen Service gilt in der Regel ein Festpreis.

Durch verschmutzte Videoköpfe hervorgerufene Symptome

- Normales Bild
- Stark gestörtes Bild
- Kaum erkennbares Bild
- Kein Bild (oder Schwarzweißbild)

D



Anfangs → am Ende

Abgenutzte Videoköpfe

Bleibt das Wiedergabebild auch nach der Reinigung gestört, müssen die Videoköpfe möglicherweise ausgetauscht werden. Wenden Sie sich an die nächste Sony-Kundendienststelle.

Überprüfen der Videoköpfe nach jeweils 1000 Betriebsstunden

Anmerkung

Keine der im Handel erhältlichen Naßtyp-Reinigungskassetten verwenden, da sie die Videoköpfe möglicherweise beschädigen.

Ein Video-TV-Gerät ist ein Präzisionsgerät, das die vom TV-Gerät oder einem Camcorder kommenden Signale auf Magnetbänder aufnimmt oder Aufgenommenes wiedergibt.

Die Videoköpfe bzw. die mechanischen Teile zum Transportieren des Bandes sind nach einer gewissen Zeit verschmutzt und abgenutzt. Lassen Sie das Video-TV-Gerät deshalb nach jeweils 1000 Betriebsstunden von einem Fachmann überprüfen.

Technische Daten

TV-Komponente

Fernsehsystem	B/G
Farbsystem	PAL
Kanalbereiche	Siehe "Empfangbare Kanäle" unten auf der Seite.
Bildröhre	Trinitron ca. 54,5 cm (Bildgröße diagonal gemessen ca. 51 cm)
Antenneneingang	75 Ohm-Antennenbuchse für VHF/UHF-Antenne

Video-Komponente

Format	VHS Standard
Video-Aufnahmesystem	Schrägspurverfahren (2 rotierende Köpfe)
Audio-Aufnahmesystem	Monaural
Videosignal	PAL
Bandgeschwindigkeit	PAL: 23,39 mm/Sek. NTSC (nur Wiedergabe): 33,35 mm/Sek.
Max. Aufnahmezeit	240 Minuten mit E-240-Kassette

Ein- und Ausgänge

Eingänge	LINE IN VIDEO: Cinchbuchse (1) 1 Vp-p, 75 Ohm, unsymmetrisch, sync-negativ LINE IN AUDIO: Cinchbuchse (1) Eingangspegel: 500 mV effektiver Mittelwert (100 % Modulation) EURO-AV: 21polig
Ausgang	EURO-AV: 21polig
Kopfhörerbuchse	Monaurale Minibuchse

Allgemeines

Uhr	Quartz-Locked-System
Notstromversorgung der Uhr	ca. 7 Tage
Stromversorgung	230 V Wechselspannung, 50 Hz
Leistungsaufnahme	81 W
Betriebstemperatur	5 °C bis 40 °C
Lagertemperatur	-20 °C bis 60 °C
Abmessungen	ca. 540 × 518 × 470 mm (B/H/T)
Gewicht	ca. 25 kg

Mitgeliefertes Zubehör

Fernbedienung (1)
R6-Batterien (Größe AA) (2)

Änderungen, die dem technischen Fortschritt dienen, bleiben vorbehalten.

Anmerkung

Dieses Gerät erfüllt bezüglich Störstrahlungsunterdrückung die EU-Richtlinie 89/336/EEC.

Empfangbare Kanäle

	Kanalbereich
Westeuropäische Länder	E-2 bis E-12 E-21 bis E-69
Italien	A, B, C, D, E, F, G, H
CATV	S-1 bis S-41
Belgisches CATV	S-01 bis S-05

D

Lage und Funktion der Teile und Bedienelemente

Video-TV-Gerät—Vorderseite

Im folgenden erhalten Sie eine kurze Übersicht über die Tasten und Bedienelemente am Gerät und auf der Fernbedienung. Nähere Erläuterungen finden Sie auf den jeweils angegebenen Seiten.

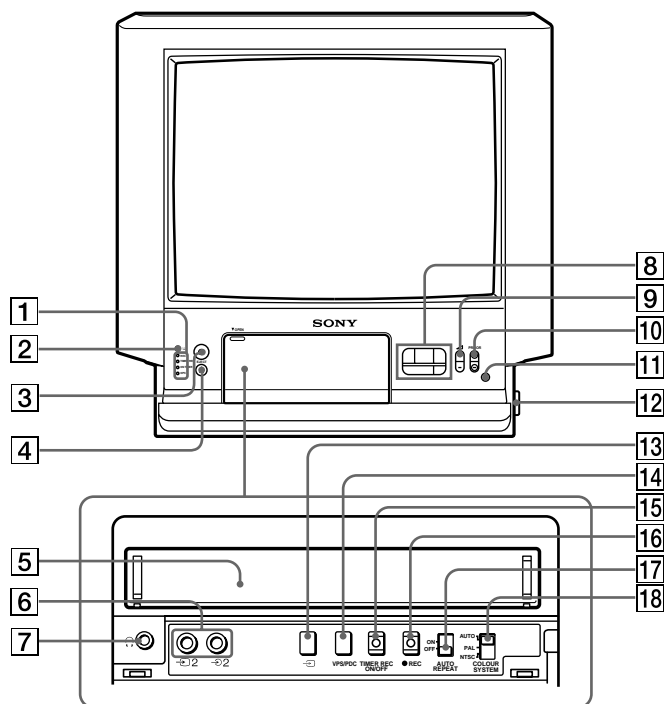

- | | |
|---|--|
| 1 Anzeigen
REC (Aufnahme) (Seite 71)
TIMER REC (Timer-Aufnahme) (Seite 73)
ON TIMER (Einschaltfunktion) (Seite 81)
VPS/PDC (Seite 77) | 9 Lautstärketasten (A +/-) (Seite 62) |
| 2 Bereitschaftsanzeige (u) (Seite 62) | ! ° Programmtasten (PROGR +/-) (Seite 62) |
| 3 Bereitschaftstaste (u) (Seite 62) | ! j Fernbedienungssensor |
| 4 Auswurf Taste (EJECT 6) (Seite 68) | !™ Schalter U (MAIN POWER) (Seite 48, 52, 62) |
| 5 Kassettenfach (Seite 68) | ! £ Eingangswahl Taste (...) (Seite 65, 84) |
| 6 Video/Audio-Eingangsbuchsen (...2/ 2)
(Seite 84) | ! ¢ VPS/PDC-Taste (Seite 77) |
| 7 Kopfhörerbuchse (2) (Seite 65) | ! Ein/Aus-Taste für Timer-Aufnahme (TIMER REC ON/OFF) (Seite 74, 75) |
| 8 Bandtransporttasten (Seite 69) | ! § Aufnahme Taste (REC r) (Seite 71) |
| | ! ¶ Schalter für automatische Wiederholung (AUTO REPEAT ON/OFF) (Seite 70) |
| | ! • Farbsystemschalter (COLOUR SYSTEM) (Seite 69) |

Fernbedienung

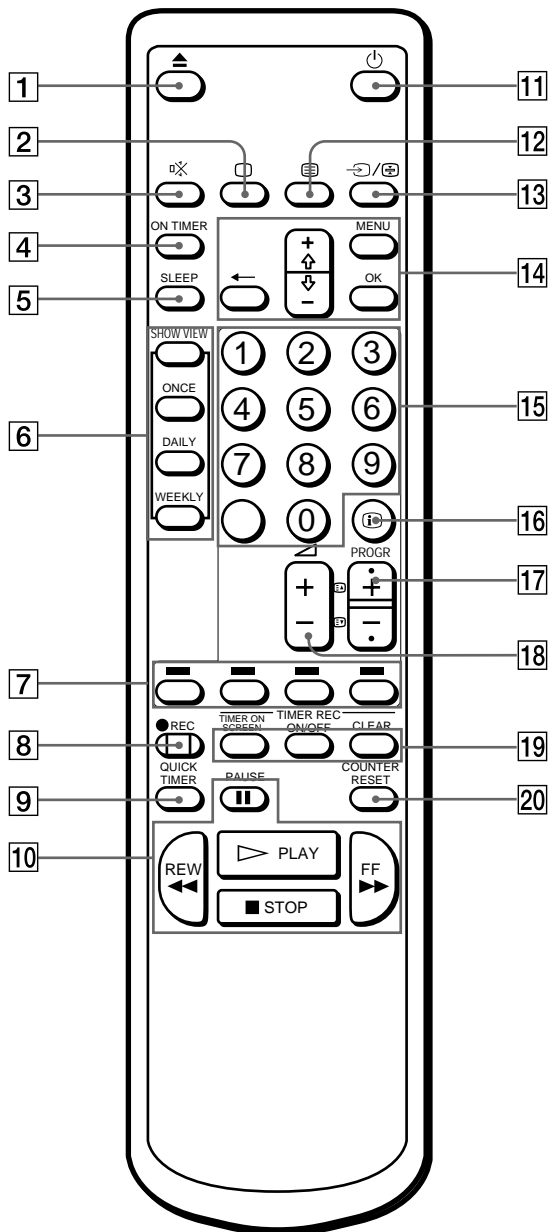

- 1 Auswurf Taste (6) (Seite 68)
- 2 TV-Einschalttaste (;) (Seite 48, 62)
- 3 Taste zum Aus- bzw. Wiedereinschalten des Tons (⊘) (Seite 63)
- 4 Taste für die automatische Einschaltfunktion (ON TIMER) (Seite 81)
- 5 Taste für die automatische Abschaltfunktion (SLEEP) (Seite 80)
- 6 SHOWVIEW-Tasten
Taste ONCE (Seite 78)
Taste DAILY (Seite 78)
Taste WEEKLY (Seite 78)
- 7 Tasten für Videotext (Seite 66)
- 8 Aufnahmetaste (REC r) (Seite 71)
- 9 Sofort-Timer-Taste (QUICK TIMER) (Seite 76)
- ! ° Bandtransporttasten (Seite 69)
· PLAY, p STOP, P PAUSE, 0 REW (Zurückspulen),) FF (Vorspulen)
- ! j Bereitschaftstaste (u) (Seite 62)
- !™ Taste (≡) (Videotext) (Seite 66)
- ! £ Taste ... (Eingangsauswahl) / (⊞) (Seite 65, 67, 84)
- ! ∅ Menütasten (Seite 52, 53)
MENU
+ oder -
?
OK
- ! Zahlentasten (Seite 48, 62)
- ! § Taste zum Einblenden von Informationsanzeigen (⊞) (Seite 63, 70)
- ! ¶ Programmtasten (PROGR +/-) (/ (Zugriff auf Videotextseiten) (Seite 62, 67)
- ! • Tasten Á (Lautstärke) +/- (Seite 62)
- ! ¢ Tasten für die Timer-Aufnahme (TIMER REC)
TIMER ON SCREEN (Seite 73, 75)
ON/OFF (Seite 73, 75)
CLEAR (Seite 75, 79)
- @° Taste zum Zurücksetzen des Bandzählers (COUNTER RESET) (Seite 70)

D

D

Mode d'emploi

F

AVERTISSEMENT

Afin d'éviter tout risque d'incendie et d'électrocution, ne pas exposer l'appareil à la pluie ou à l'humidité.

Pour éviter tout risque de décharge électrique, ne pas ouvrir le coffre. Confier l'entretien uniquement à un personnel qualifié.

Attention

Certains programmes télévisés, films, bandes vidéo ou autres peuvent être protégés par droits d'auteur. L'enregistrement de telles informations sans autorisation préalable constitue une violation de ces droits.

Système couleur de votre appareil

Ce téléviseur vidéo a été conçu pour permettre la réception de programmes télévisés du système couleur PAL (B/G) ainsi que l'enregistrement et la lecture de programmes de ce même système. La lecture de bandes provenant du système couleur NTSC est également possible.

Précautions

Consignes de sécurité

Consignes générales:

- Ne pas exposer l'appareil à la pluie ou à l'humidité.
- Ne pas ouvrir le panneau arrière.

Exploitation:

- Ne brancher le téléviseur que sur courant alternatif 230 V.
- Ne plus utiliser l'appareil si un liquide ou objet quelconque venait à s'introduire à l'intérieur, et le faire vérifier immédiatement.
- Débrancher l'appareil en retirant la fiche de la prise murale si vous n'avez pas l'intention de l'utiliser pendant une période prolongée. Pour débrancher le cordon d'alimentation, tirer sur la fiche, jamais sur le cordon.

Installation:

- Ne pas obstruer les orifices de ventilation.
- Ne pas installer l'appareil dans un local surchauffé, humide, poussiéreux.
- Ne pas installer l'appareil dans un local soumis à des vibrations mécaniques.
- Positionner l'appareil de façon à garder un espace libre de 10 cm par rapport au mur pour pouvoir appuyer sur le commutateur U (MAIN POWER) et ainsi mettre l'appareil complètement sous et hors tension.

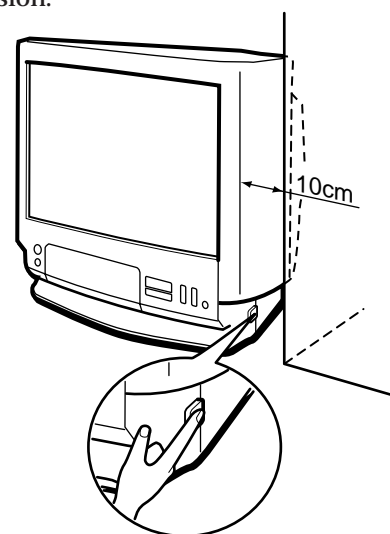

F

Confiez l'entretien uniquement à un personnel qualifié.

En ce qui concerne la condensation d'humidité

Si l'appareil est transporté directement d'un endroit froid vers un endroit chaud, l'humidité risque de se condenser sur le tambour de la tête vidéo. Si c'est le cas, la bande risque de coller au tambour et d'être endommagée ou bien l'appareil ne fonctionnera pas convenablement. Pour éviter les dommages dus à la condensation, ne laissez pas une cassette dans le compartiment quand l'appareil est inutilisé. Lorsque vous transportez l'appareil d'un endroit froid à un endroit chaud, attendez environ 10 minutes avant de l'utiliser.

Si les boutons de commande de la bande sont inopérants à cause de la condensation d'humidité, laissez l'appareil pendant plus d'une heure avec l'alimentation branchée.

Table des matières

Installation

Etape 1 — Préparation	96
Vérification des accessoires fournis	96
Mise en place des piles dans la télécommande	96
Etape 2 — Raccordement de l'antenne	97
Raccordement à une antenne extérieure	97
Etape 3 — Réglage des canaux	98
Choix de la langue de menu	98
Présélection automatique des canaux	99
Présélection manuelle des canaux	100
Saut de numéros de programme	101
Attribution d'un nom à une station TV	102
Réglage fin manuel	103
Sélection d'une chaîne Payauto	104
Etape 4 — Réglage manuel de ShowView*	105
Réglage des canaux guide	105
Etape 5 — Réglage de l'horloge	107

Fonctions de base

Regarder la télévision	108
Mise en marche et arrêt du téléviseur vidéo	108
Sélection des programmes TV	108
Réglage du volume sonore	108
Mise en sourdine du son	109
Affichage d'informations à l'écran	109
Réglage de l'image	109
Visualisation des images de l'appareil raccordé	111
Utilisation des écouteurs	111
Visualisation du télétexte	112
Activation et désactivation du télétexte	112
Utilisation de Fasttext	112
Lecture d'une bande vidéo	114
Introduction d'une cassette vidéo	114
Ejection d'une cassette vidéo	114
Protection d'une cassette contre tout effacement accidentel	114
Lecture d'une bande	115
Lecture répétée d'une bande (Auto Repeat)	116
Affichage d'informations à l'écran	116
Remise à zéro du compteur de bande	116
Enregistrement de programmes télévisés	117
Enregistrement de programmes télévisés	117
Enregistrement avec le téléviseur hors tension	117
Enregistrer une émission de télévision tout en regardant une autre	117

Enregistrement de programmes télévisés déclenché par la minuterie	118
Réglage de la minuterie	118
Utilisation du téléviseur vidéo avant le déclenchement d'un enregistrement par minuterie	120
Vérification des réglages de la minuterie	121
Modification ou annulation des réglages de la minuterie	121
Enregistrement immédiat par minuterie	122
Enregistrement par minuterie avec signaux VPS/PDC	123
Enregistrement d'émissions télévisées à l'aide de ShowView	124

Fonctions complémentaires

Arrêt automatique—Temporisateur	126
Mise en marche à un moment prédéfini— Déclenchée par minuterie	127
Amélioration de la qualité des images vidéo	128
Ajustement de l'alignement	128
Optimisation de la qualité d'image (fonction OPC)	129
Auto-nettoyeur de tête de lecture	129
Raccordement d'autres appareils	130
Visualisation d'images à partir d'autres appareils	130
Montage avec un autre magnétoscope	131
Regarder une chaîne Payauto	131

Informations complémentaires

Guide de dépannage	132
Entretien du téléviseur vidéo	134
Nettoyage des têtes vidéo	134
Têtes vidéo usagées	134
Vérification des têtes vidéo toutes les 1000 heures de fonctionnement	134
Caractéristiques techniques	135
Canaux captables	135
Liste des éléments/commandes	136
Téléviseur vidéo — Panneau avant	136
Télécommande	137

* ShowView est une marque déposée par Gemstar Development Corp. Le système ShowView est fabriqué sous licence de Gemstar Development Corporation.

F

Etape 1 — Préparation

Vérification des accessoires fournis

Vous devez trouver dans le carton d'emballage les accessoires suivants :

- Une télécommande
- 2 piles R6 (format AA)

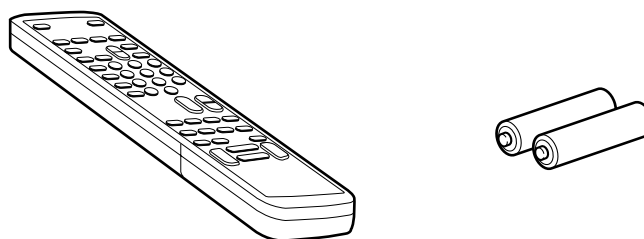

F

Mise en place des piles dans la télécommande

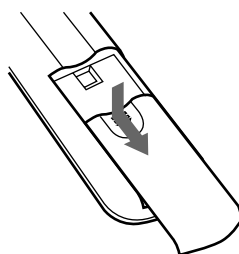

Retournez la télécommande, et retirez le couvercle du logement à piles.

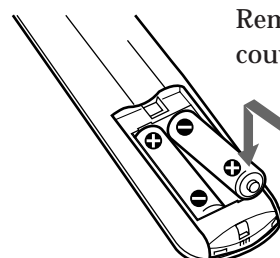

Remettez le couvercle en place.

Insérez 2 piles R6 en respectant la polarité.

Etape 2 — Raccordement de l'antenne

Raccordement à une antenne extérieure

Pour améliorer la réception TV et enregistrer une image vidéo de qualité, raccordez une antenne extérieure à votre téléviseur vidéo.

Raccordement à une antenne VHF ou combinée VHF/UHF—câble coaxial de 75 ohms (rond)

Fixez le connecteur d'antenne IEC à un câble coaxial de 75 ohms, puis branchez-le sur la prise Γ (antenne) située sur le téléviseur vidéo.

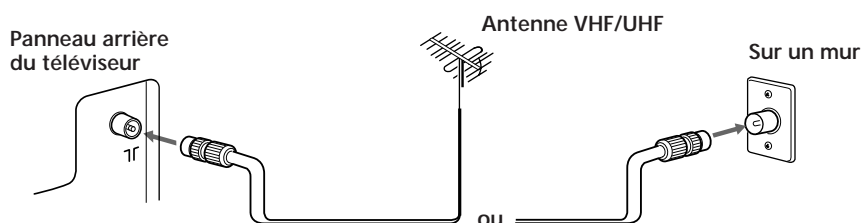

F

Raccordement aux antennes VHF et UHF

Fixez les extrémités du câble d'antenne au mixeur VHF/UHF (non fourni). Branchez le mixeur sur la prise Γ (antenne) située sur le téléviseur vidéo.

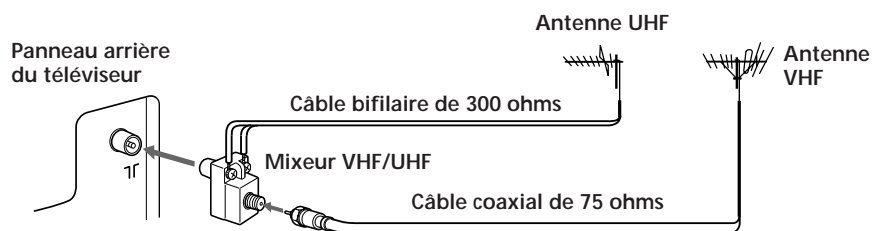

Après avoir raccordé l'antenne, branchez le cordon d'alimentation sur une prise murale.

Etape 3 — Réglage des canaux

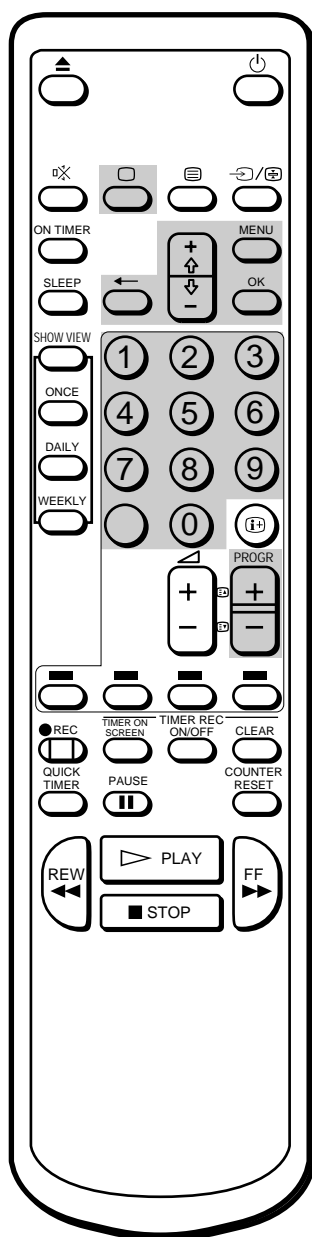

Remarque sur la fonction DEMONSTRATION

Si vous choisissez l'option "DEMONSTRATION" sur le menu principal et appuyez sur OK, vous obtiendrez à l'écran une démonstration séquentielle des fonctions de menu. Appuyez sur n'importe quelle touche (par exemple, sur MENU) pour arrêter cette fonction.

Vous pouvez présélectionner automatiquement ou manuellement jusqu'à 60 canaux.

La méthode automatique est plus simple et permet de présélectionner en une seule opération tous les canaux pouvant être captés. Utilisez la méthode manuelle si vous souhaitez attribuer un à un des numéros de programmes aux canaux.

Avant de commencer

- Appuyez sur le commutateur principal U (MAIN POWER) situé du côté droit du téléviseur vidéo pour le mettre sous tension. Si le témoin lumineux u du téléviseur est allumé en rouge, appuyez sur ;, PROG +/– ou une touche numérique de la télécommande.

Choix de la langue du menu

Vous pouvez sélectionner une des langues pour le menu et les informations à l'écran.

Le réglage initial est en anglais.

1 Appuyez sur MENU.

Le menu principal s'affiche à l'écran.

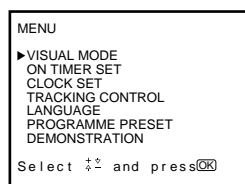

2 Pointez le curseur (z) sur "LANGUAGE" à l'aide de la touche + ou - , et appuyez sur OK.

Le menu LANGUAGE apparaît.

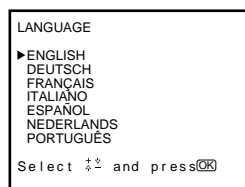

3 Choisissez la langue à l'aide de la touche + ou - , et appuyez sur OK.

La langue sélectionnée apparaît en vert et le menu s'affiche dans la langue sélectionnée.

4 Appuyez sur MENU pour revenir à l'écran initial.

F

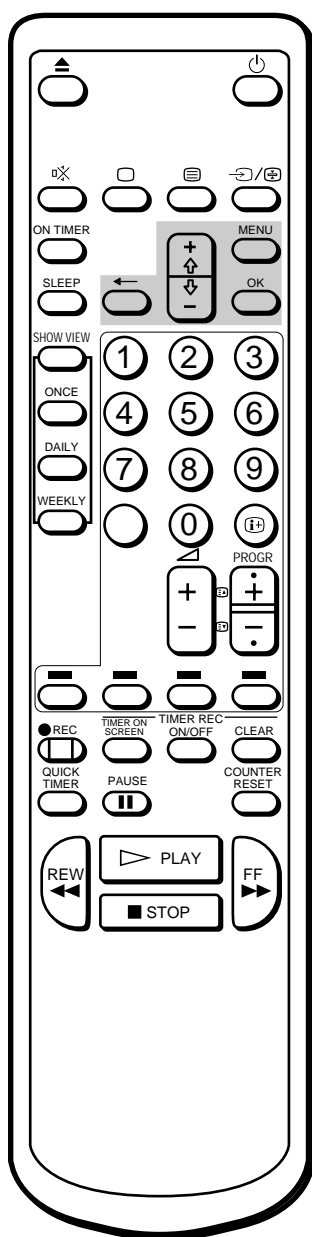

Pour arrêter la présélection automatique des canaux
Appuyez sur la touche ? de la télécommande.

Présélection automatique des canaux

- 1 Appuyez sur MENU pour que le menu principal s'affiche à l'écran.
- 2 Pointez le curseur (z) sur "PRESELECTION" à l'aide de la touche + ou - , et appuyez sur OK.
Le menu PRESELECTION apparaît.

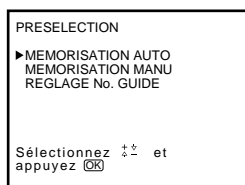

- 3 Pointez le curseur (z) sur "MEMORISATION AUTO" à l'aide de la touche + ou - , et appuyez sur OK.
Le menu MEMORISATION AUTO apparaît.

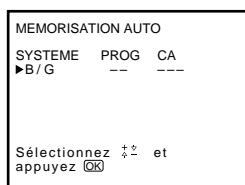

- 4 Appuyez sur OK.
Le numéro de la chaîne que vous regardiez précédemment apparaît en rouge à la position "PROG".
Sélectionnez à l'aide de la touche + ou - le numéro de programmation à partir duquel vous voulez démarrer la présélection à l'exception du numéro de programmation 00 et appuyez ensuite sur OK.
La position CA vire au rouge.

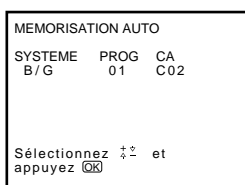

- 5 Sélectionnez le canal à l'aide des touches + ou - , et appuyez ensuite sur OK.
Le téléviseur vidéo commence le balayage et la présélection des canaux captables à partir du numéro de programmation sélectionné à l'étape 4. Les numéros de programme et de canaux mémorisés sont affichés en séquence sur l'écran. Lorsque la présélection est terminée, l'écran initial apparaît. Tous les canaux disponibles sont désormais mémorisés sous des numéros de touche successifs.

Les numéros de programmes et de canaux mémorisés sont affichés en séquence sur l'écran. Lorsque la présélection est terminée, l'écran initial apparaît. Tous les canaux pouvant être captés sont désormais mémorisés sous des numéros de touche successifs.

F

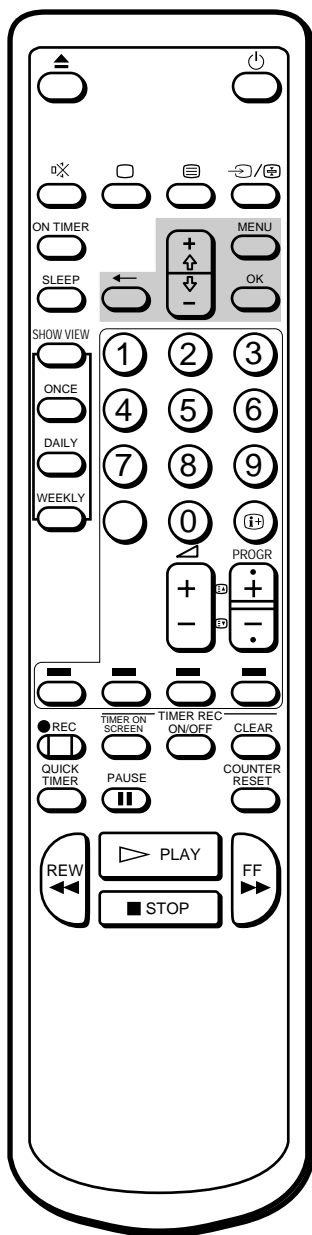

Présélection manuelle des canaux

- 1 Appuyez sur MENU pour que le menu principal s'affiche à l'écran.
- 2 Pointez le curseur (z) sur "PRESELECTION" à l'aide de la touche + ou -, et appuyez sur OK.
Le menu PRESELECTION apparaît.

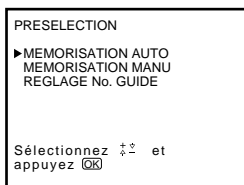

- 3 Pointez le curseur (z) sur "MEMORISATION MANU" à l'aide de la touche + ou -, et appuyez sur OK.
Le menu MEMORISATION MANU apparaît.

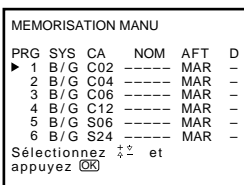

- 4 A l'aide de + ou -, amenez le curseur (z) sur la position de programmation (touche numérique) sur laquelle vous souhaitez présélectionner le canal et appuyez ensuite sur OK.
La position SYS vire au rouge.

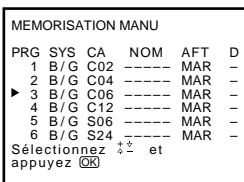

- 5 Sélectionnez le système à l'aide des touches + ou - et appuyez ensuite sur OK.
La position CA vire au rouge.

- 6 Sélectionnez le canal à présélectionner à l'aide des touches + ou - et appuyez ensuite sur OK.

- 7 Le téléviseur vidéo commence le balayage des canaux captables. Lorsqu'un canal a été trouvé, l'exploration s'arrête. Si vous voulez présélectionner ce canal, appuyez sur OK. Sinon, appuyez sur + ou - pour rechercher un autre canal.

- 8 Répétez les étapes 4 et 5 pour mémoriser d'autres canaux.

- 9 Lorsque la présélection est terminée, appuyez sur MENU pour revenir à l'écran initial.

Pour les numéros de programmes au delà de 6

L'affichage défile si vous appuyez sur - de façon répétée.

En cas d'erreur

Appuyez sur ? pour revenir à la position précédente.

F

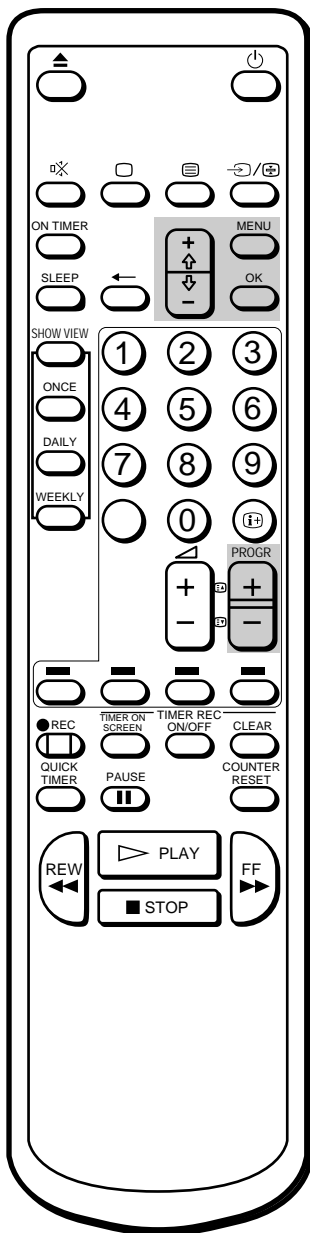

Pour les numéros de programmes au delà de 6
L'affichage défile si vous appuyez sur - de façon répétée.

Saut de numéros de programme

Lors de la sélection des programmes à l'aide des touches PROGR +/-, vous pouvez ignorer certains numéros de programme inutilisés. Ces programmes peuvent toutefois être rappelés à l'aide des touches numériques.

- 1 Appuyez sur MENU pour que le menu principal s'affiche à l'écran.
- 2 Pointez le curseur (z) sur "PRESELECTION" à l'aide de la touche + ou - , et appuyez sur OK.
Le menu PRESELECTION apparaît.
- 3 Pointez le curseur (z) sur "MEMORISATION MANU" à l'aide de la touche + ou - , et appuyez sur OK.
Le menu MEMORISATION MANU apparaît.
- 4 Utilisez + ou - pour pointer le curseur (z) sur le numéro de programme que vous souhaitez ignorer, et appuyez sur OK.
La colonne "SYS" apparaît en rouge.

MEMORISATION MANU						
PRG	SYS	CA	NOM	AFT	D	
▶ 1	B/G	C02	----	MAR	-	
2	B/G	C04	----	MAR	-	
3	B/G	C06	----	MAR	-	
4	B/G	C12	----	MAR	-	
5	B/G	S06	----	MAR	-	
6	B/G	S24	----	MAR	-	

Sélectionnez ↑↓ et appuyez [OK]

- 5 Appuyez sur + ou - jusqu'à ce que les signes "---" apparaissent dans la colonne "SYS", et appuyez sur OK.

MEMORISATION MANU						
PRG	SYS	CA	NOM	AFT	D	
1	B/G	C02	----	MAR	-	
2	B/G	C04	----	MAR	-	
▶ 3	---	C06	----	MAR	-	
4	B/G	C12	----	MAR	-	
5	B/G	S06	----	MAR	-	
6	B/G	S24	----	MAR	-	

Sélectionnez ↑↓ et appuyez [OK]

Lorsque vous sélectionnez des programmes à l'aide des touches PROGR +/-, le numéro de programme saute.

- 6 Répétez les étapes 4 et 5 pour passer d'autres numéros de programme.
- 7 Appuyez sur MENU pour revenir à l'écran initial.

F

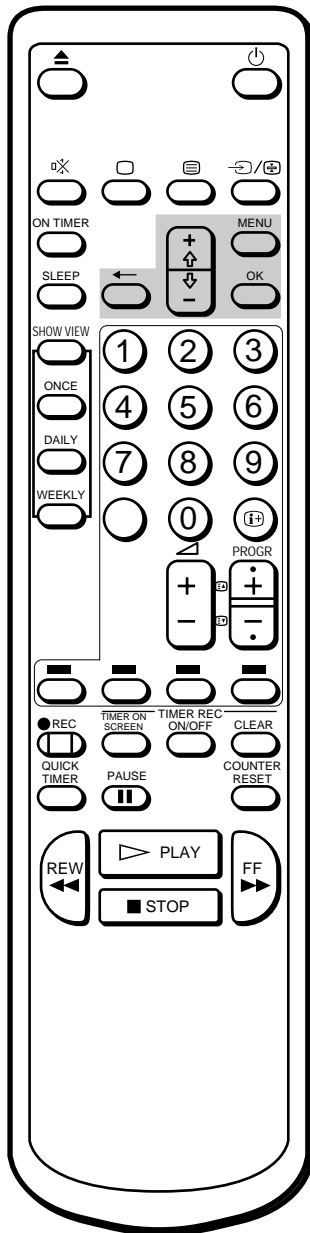

En cas d'erreur

Appuyez sur ? pour revenir à la position précédente.

Attribution d'un nom à une station TV

Il est possible d'identifier une chaîne lui attribuant un nom de cinq caractères au maximum (lettres ou chiffres) qui s'affichera à l'écran (p.ex., MTV).

- 1 Appuyez sur MENU pour que le menu principal s'affiche à l'écran.
- 2 Pointez le curseur (z) sur "PRESELECTION" à l'aide de la touche + ou -, et appuyez sur OK.
Le menu PRESELECTION apparaît.
- 3 Pointez le curseur (z) sur "MEMORISATION MANU" à l'aide de la touche + ou -, et appuyez sur OK.
Le menu MEMORISATION MANU apparaît.

MEMORISATION MANU					
PRG	SYS	CA	NOM	AFT	D
▶ 1	B/G	C02	-----	MAR	-
2	B/G	C04	-----	MAR	-
3	B/G	C06	-----	MAR	-
4	B/G	C12	-----	MAR	-
5	B/G	S06	-----	MAR	-
6	B/G	S24	-----	MAR	-

Sélectionnez ↑ ↓ et appuyez [OK]

- 4 Utilisez la touche + ou - pour pointer le curseur (z) sur le numéro de programme que vous souhaitez nommer, et appuyez sur OK de façon répétée jusqu'à ce que la première position de la colonne "NOM" devienne rouge.
- 5 Sélectionnez une lettre ou un numéro à l'aide de la touche + ou -, et appuyez sur OK.
La prochaine position devient rouge également. Sélectionnez d'autres caractères de la même manière. Pour laisser une position en blanc, sélectionnez "-", et appuyez sur OK.

MEMORISATION MANU					
PRG	SYS	CA	NOM	AFT	D
1	B/G	C02	-----	MAR	-
2	B/G	C04	-----	MTV	-
3	B/G	C06	-----	MAR	-
4	B/G	C12	-----	MAR	-
5	B/G	S06	-----	MAR	-
6	B/G	S24	-----	MAR	-

Sélectionnez ↑ ↓ et appuyez [OK]

- 6 Une fois tous les caractères sélectionnés, appuyez sur OK de façon répétée jusqu'à ce que le curseur apparaisse. Le nom que vous avez choisi est désormais mémorisé.
- 7 Répétez les étapes 4 à 6 pour nommer d'autres canaux.
- 8 Appuyez sur MENU pour revenir à l'écran initial.

F

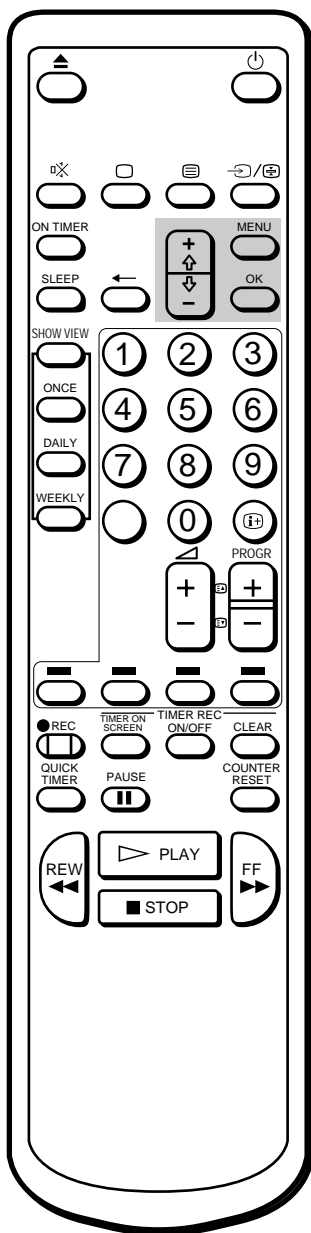

Pour réactiver le réglage fin automatique (AFT)

Recommencez depuis le début et sélectionnez la valeur "MAR" à l'étape 5.

Réglage fin manuel

Normalement, la fonction de réglage fin automatique (AFT) fonctionne déjà. Si toutefois l'image n'est pas satisfaisante, vous pouvez utiliser la fonction de réglage fin manuel pour en améliorer la réception.

- 1 Appuyez sur MENU pour que le menu principal s'affiche à l'écran.
- 2 Pointez le curseur (z) sur "PRESELECTION" à l'aide de la touche + ou - , et appuyez sur OK.
Le menu PRESELECTION apparaît.
- 3 Pointez le curseur (z) sur "MEMORISATION MANU" à l'aide de la touche + ou - , et appuyez sur OK.
Le menu MEMORISATION MANU apparaît.
- 4 A l'aide des touches + ou - , amenez le curseur (z) sur la position de programmation dont vous voulez effectuer la syntonisation fine et appuyez plusieurs fois de suite sur OK jusqu'à ce que la position AFT vire au rouge.

MEMORISATION MANU						
PRG	SYS	CA	NOM	AFT	D	
1	B/G	C02	-----	MAR	-	
2	B/G	C04	-----	MAR	-	
▶ 3	B/G	C06	-----	MAR	-	
4	B/G	C12	-----	MAR	-	
5	B/G	S06	-----	MAR	-	
6	B/G	S24	-----	MAR	-	

Sélectionnez \uparrow/\downarrow et appuyez OK

- 5 Syntonisez finement le canal tout en maintenant la touche + ou - enfoncée de façon à obtenir la meilleure réception télévisée. Lorsque vous appuyez sur ces touches, la fréquence change de -15 à +15.

MEMORISATION MANU						
PRG	SYS	CA	NOM	AFT	D	
1	B/G	C02	-----	MAR	-	
2	B/G	C04	-----	MAR	-	
▶ 3	B/G	C06	-----	-3	-	
4	B/G	C12	-----	MAR	-	
5	B/G	S06	-----	MAR	-	
6	B/G	S24	-----	MAR	-	

Sélectionnez \uparrow/\downarrow et appuyez OK

- 6 Lorsque vous avez terminé la syntonisation fine, appuyez sur OK.
Le curseur (z) apparaît. Le niveau de syntonisation fine est à présent mémorisé.
- 7 Répétez les étapes 4 à 6 pour régler d'autres canaux.
- 8 Appuyez sur MENU pour revenir à l'écran initial.

F

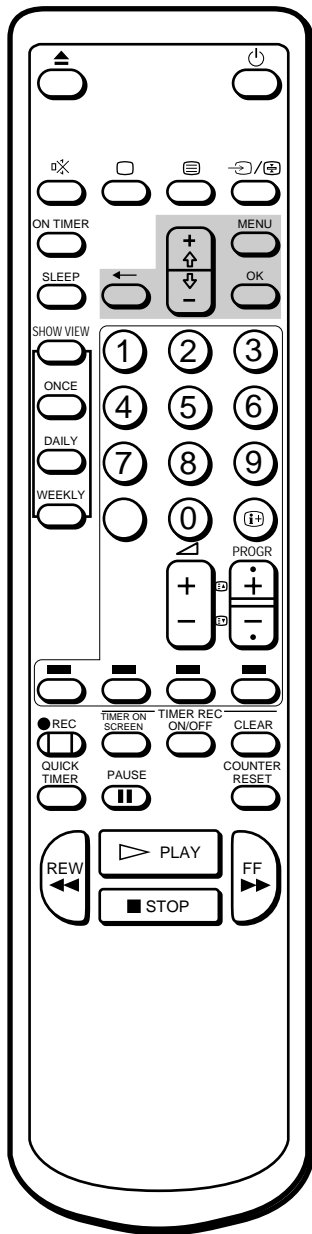

Sélection d'une chaîne Payauto

Vous pouvez regarder une chaîne Payauto en raccordant un décodeur Pay-TV au connecteur W à l'arrière du téléviseur vidéo.

- 1 Appuyez sur MENU pour que le menu principal s'affiche à l'écran.
- 2 Amenez le curseur (z) sur "PRESELECTION" à l'aide des touches + or - et appuyez ensuite sur OK.
Le menu PRESELECTION apparaît.
- 3 Amenez le curseur (z) sur "MEMORISATION MANU" à l'aide des touches + or - et appuyez ensuite sur OK.
Le menu MEMORISATION MANU apparaît.
- 4 Amenez le curseur (z) sur la position de programmation que vous souhaitez sélectionner pour le décodeur pay-TV et appuyez ensuite sur OK jusqu'à ce que la position D devienne rouge.

MEMORISATION MANU						
PRG	SYS	CA	NOM	AFT	D	
1	B/G	C02	-----	MAR	-	
2	B/G	C04	-----	MAR	-	
3	B/G	C06	-----	MAR	-	
4	B/G	C12	-----	MAR	-	
5	B/G	S06	-----	MAR	-	
6	B/G	S24	-----	MAR	-	

Sélectionnez ↑↓ et appuyez OK

- 5 Appuyez sur + or - jusqu'à ce que l'indication r apparaisse à la position D et appuyez ensuite sur OK.

MEMORISATION MANU						
PRG	SYS	CA	NOM	AFT	D	
1	B/G	C02	-----	MAR	-	
2	B/G	C04	-----	MAR	-	
3	B/G	C06	-----	MAR	-	•
4	B/G	C12	-----	MAR	-	
5	B/G	S06	-----	MAR	-	
6	B/G	S24	-----	MAR	-	

Sélectionnez ↑↓ et appuyez OK

- 6 Appuyez sur MENU pour revenir à l'écran initial.

Remarque

En enregistrant, seule la chaîne cours d'enregistrement sera decodée.

F

Etape 4 — Réglage manuel de ShowView

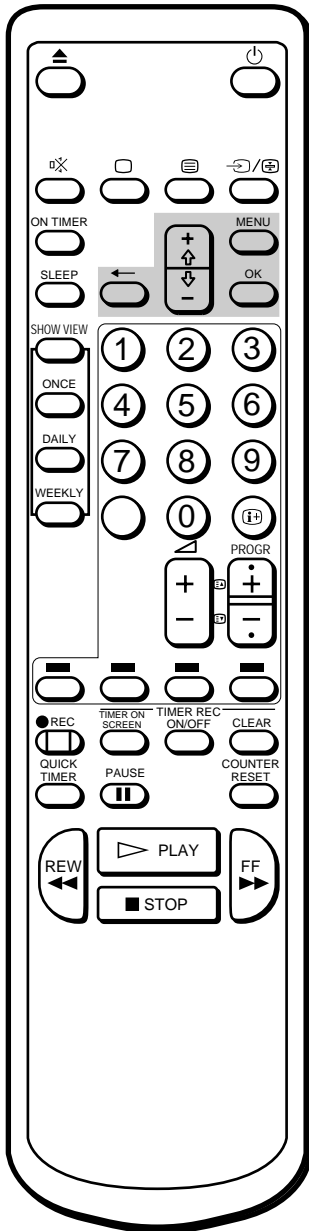

En cas d'erreur

Appuyez sur ? pour revenir à la position précédente

La fonction ShowView vous permet de simplifier les opérations de programmation de votre téléviseur vidéo pour effectuer des enregistrements par programmateur. Pour cela, vous devez au préalable coordonner la position de programme de chaque canal avec le canal guide (le numéro attribué par avance à chaque station de télévision). Pour connaître les numéros de canal guide, consultez le guide des programmes télévisés pour votre région qui mentionne les numéros ShowView.

Avant de commencer

- Si le témoin u du téléviseur vidéo est allumé en rouge, appuyez sur ;, PROGR +/- ou sur une touche numérique de la télécommande.

Réglage des canaux guide

- 1 Appuyez sur MENU pour afficher le menu principal.
Le menu principal apparaît.

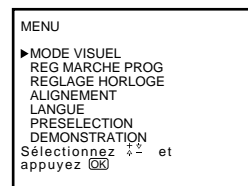

- 2 Amenez le curseur (z) en regard de "PRESELECTION" à l'aide des touches + ou - et appuyez ensuite sur OK.
Le menu PRESELECTION apparaît.

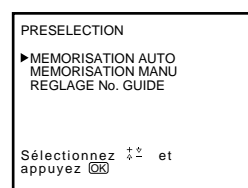

- 3 Amenez le curseur (z) en regard de "REGLAGE No. GUIDE" à l'aide des touches + ou - et appuyez ensuite sur OK.
Le menu REGLAGE No. GUIDE apparaît.

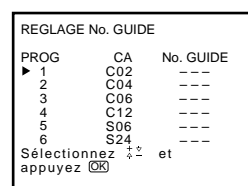

F

- 4** A l'aide des touches + ou - , amenez le curseur (z) en regard de la position de programme (touche numérique) sur laquelle vous souhaitez présélectionner le canal guide et appuyez ensuite sur OK. La position No. GUIDE devienne rouge.

REGLAGE No. GUIDE		
PROG	CA	No. GUIDE
1	C02	---
2	C04	---
3	C06	---
4	C12	---
5	S06	---
6	S24	---

Sélectionnez \uparrow \downarrow et
appuyez OK

- 5** Sélectionnez le canal guide que vous voulez présélectionner à l'aide des touches + ou - et appuyez ensuite sur OK.

REGLAGE No. GUIDE		
PROG	CA	No. GUIDE
1	C02	---
2	C04	---
▶ 3	C06	99
4	C12	---
5	S06	---
6	S24	---

Sélectionnez \uparrow \downarrow et
appuyez OK

F

- 6** Répétez les étapes 4 et 5 pour présélectionner d'autres canaux.
- 7** Lorsque vous avez terminé la présélection, appuyez sur MENU pour revenir à l'écran de départ.

Etape 5 — Réglage de l'horloge

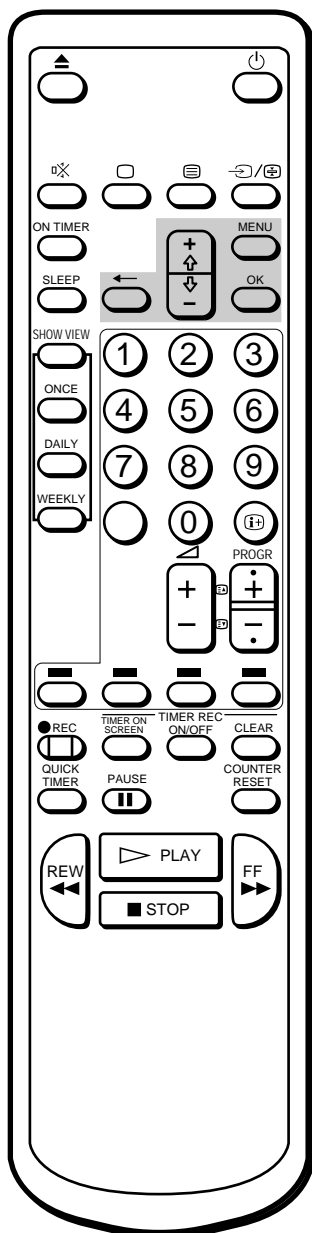

En cas d'erreur

Appuyez sur ? pour revenir à la position précédente.

L'horloge ne fonctionne plus et --/-- est affiché

Vous devez régler à nouveau l'horloge.

Vous devez régler l'horloge avant d'utiliser les fonctions d'enregistrement déclenchées par la minuterie et la minuterie rapide.

- 1 Appuyez sur MENU pour que le menu principal s'affiche à l'écran.

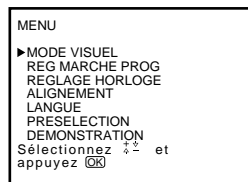

- 2 Pointez le curseur (z) sur "REGLAGE HORLOGE" à l'aide de la touche + ou - , et appuyez sur OK. Le menu REGLAGE HORLOGE apparaît.

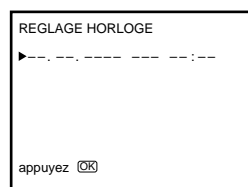

- 3 Appuyez sur OK pour modifier l'horloge. La position du jour devient rouge.

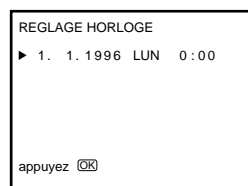

- 4 Sélectionnez le jour de la semaine à l'aide de la touche + ou - , et appuyez sur OK. La position du mois devient rouge.

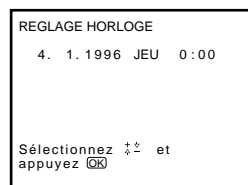

- 5 Utilisez les touches + ou - et OK pour définir le mois, l'année, l'heure et les minutes de la même manière qu'au cours de l'étape 4.

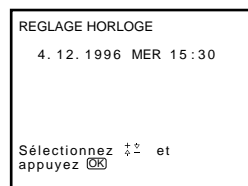

- 6 Après avoir réglé les minutes, appuyez sur OK. L'horloge commence à fonctionner.

- 7 Appuyez sur MENU pour revenir à l'écran initial.

F

Regarder la télévision

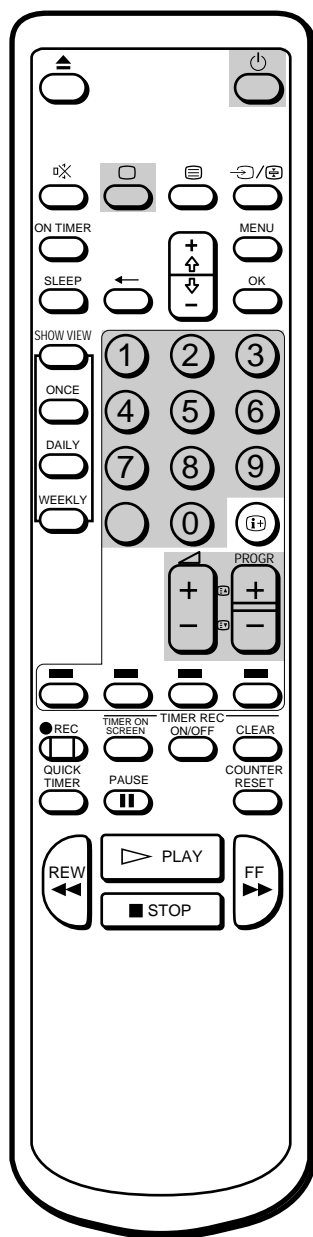
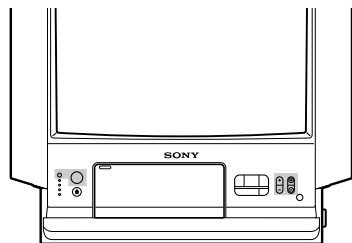

Remarque

Quand le commutateur principal U est désactivé, aucune fonction vidéo ne peut être utilisée.

Cette section décrit les fonctions de base relatives au fonctionnement du téléviseur. La plupart des opérations peuvent être exécutées à l'aide de la télécommande.

Mise en marche et arrêt du téléviseur vidéo

Mise en marche

Appuyez sur le commutateur principal U (MAIN POWER) situé du côté droit du téléviseur vidéo.

Appuyez sur ;, PROGR +/- ou les touches numériques de la télécommande ou sur PROGR +/- du téléviseur vidéo si le témoin u est allumé en rouge.

F

Arrêt temporaire du téléviseur

Appuyez sur la touche u.

Le téléviseur vidéo passe en mode veille et le témoin lumineux u à l'avant du téléviseur s'allume en rouge.

Pour remettre sous tension

Appuyez sur ;, PROGR +/- ou sur les touches numériques de la télécommande, ou sur PROGR +/- du téléviseur vidéo.

Pour mettre l'appareil hors tension

Appuyez sur le commutateur U du téléviseur vidéo.

Sélection des programmes TV

Appuyez sur PROGR +/- ou sur les touches numériques de la télécommande, ou sur la touche PROGR +/- du téléviseur vidéo.

Pour sélectionner un numéro à deux chiffres à l'aide des touches numériques

Appuyez sur ÷, puis sur les touches numériques. Par exemple, pour choisir 14, appuyez sur ÷, 1 et 4.

Réglage du volume sonore

Appuyez sur la touche Á +/-.

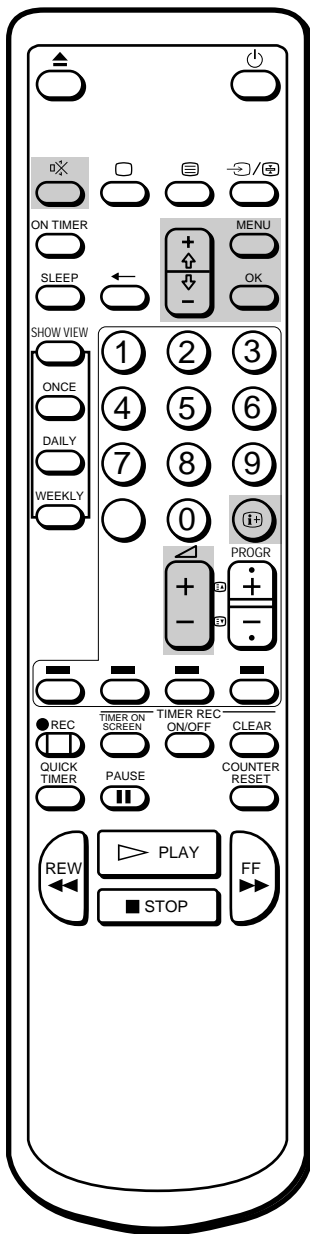

Mise en sourdine du son

Appuyez sur .

Le symbole  apparaît à l'écran et reste affiché.

Pour restaurer le son normal, appuyez à nouveau sur  ou  +.

Affichage d'informations à l'écran

Appuyez sur  pour afficher à l'écran les informations suivantes.

Pour que le numéro de programme, le numéro de canal et le nom du canal restent affichés à l'écran, appuyez à nouveau sur .

Pour effacer ces informations, appuyez sur  jusqu'à ce qu'elles disparaissent.

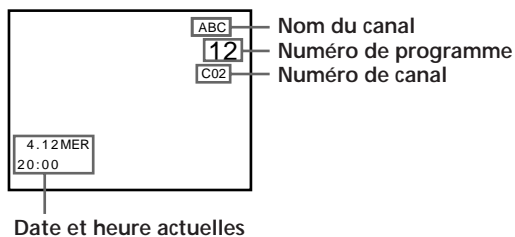

F

Réglage de l'image

Vous avez le choix entre les quatre réglages d'effet sur l'image figurant dans le menu, et pouvez personnaliser le réglage d'image à votre convenance.

Sélection d'un effet sur l'image

- 1 Appuyez sur MENU pour que le menu principal s'affiche à l'écran.

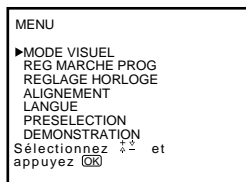

- 2 Pointez le curseur (z) sur MODE VISUEL à l'aide de la touche +  ou - , et appuyez sur OK.

Le menu MODE VISUEL apparaît.

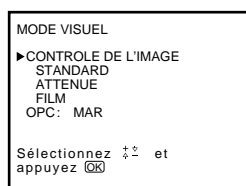

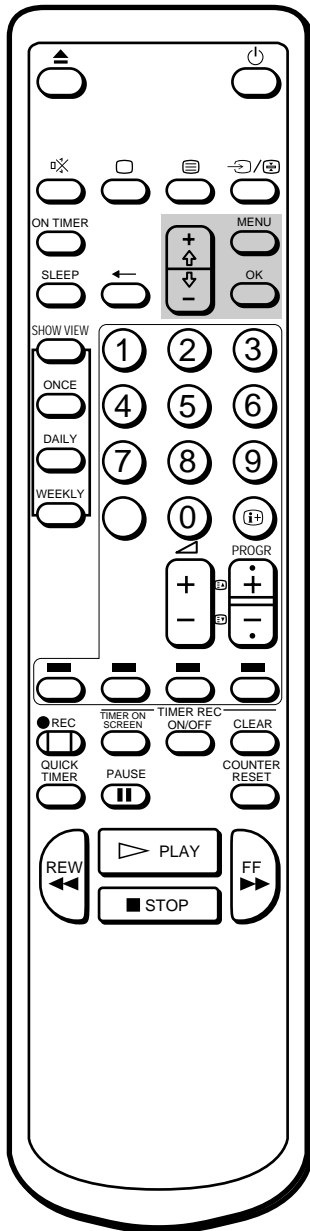

Remarque

Le réglage du paramètre TEINTE n'est possible que pour les images du système couleur NTSC.

- Utilisez + ou - pour sélectionner le réglage souhaité, et appuyez sur OK. L'effet visuel apporté par chaque réglage est présenté dans le tableau ci-dessous.

Le niveau de réglage est mémorisé.

Effet de chaque réglage

Réglage	Effet sur l'image
CONTROLE DE L'IMAGE	Les niveaux de réglage de l'image sont mémorisés. (Voir la section "Réglage de l'image à l'écran").
STANDARD	Plus de contraste
ATTENUÉ	Moins de contraste
FILM	Plus sombre p.ex., lorsque vous regardez un film

- Appuyez sur MENU pour revenir à l'écran d'origine

F

Réglage de l'image à l'écran

- Appuyez sur MENU pour que le menu principal s'affiche à l'écran.
- Pointez le curseur (z) sur MODE VISUEL à l'aide de la touche + ou - , et appuyez sur OK.
Le menu MODE VISUEL apparaît.



- Pointez le curseur (z) sur CONTROLE DE L'IMAGE à l'aide de la touche + ou - , et appuyez sur OK.
Le menu CONTROLE DE L'IMAGE apparaît.



- Utilisez + ou - pour sélectionner le paramètre que vous souhaitez régler et appuyez sur OK.
- Procédez au réglage à l'aide de la touche + ou - , et appuyez sur OK. A chaque pression, les barres verticales augmentent ou diminuent et le chiffre situé à droite change en fonction du niveau de réglage (voir le tableau ci-dessous).
- Répétez les étapes 4 et 5 pour régler d'autres paramètres.

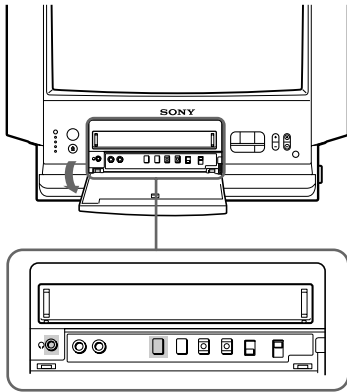

- 7 Appuyez sur MENU pour revenir sur l'écran initial.
Les niveaux de réglage sont désormais mémorisés.

Effet de chaque réglage

CONTROLE DE L'IMAGE	Effet
CONTRASTE	Moins ██████████..... Plus
COULEURS	Moins ██████████..... Plus
LUMINOSITE	Plus sombre ██████████..... Plus clair
TEINTE	Plus vert Plus rouge
RAZ	Rétablit les réglages d'usine.

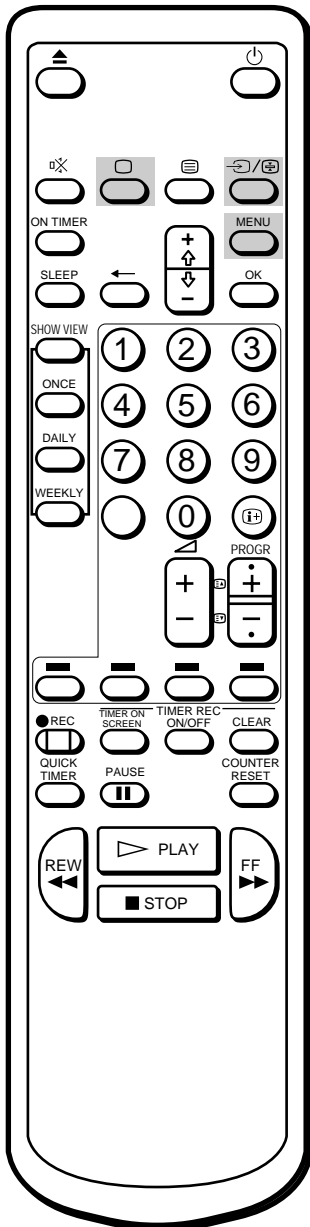

Visualisation des images de l'appareil raccordé

F

Appuyez plusieurs fois de suite sur ... jusqu'à ce que l'indicateur d'entrée voulu soit affiché.

Pour revenir à une image TV normale, appuyez sur ... jusqu'à ce que le numéro de programme apparaisse ou appuyez une fois sur la touche ; de la télécommande. Pour plus de détails concernant les images vidéo, reportez-vous à la page 130.

Utilisation des écouteurs

Branchez les écouteurs (non fournis) sur la prise 2 (écouteurs) située à l'intérieur du panneau avant du téléviseur vidéo.

Le son du haut-parleur est coupé.

Visualisation du télétexte

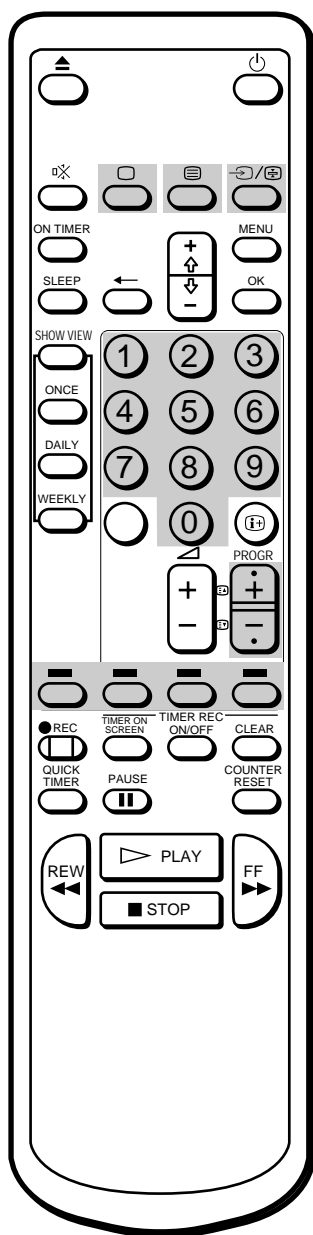

Pour changer le canal du télétexte

- Appuyez d'abord sur ; pour revenir au mode de télévision et répétez ensuite les étapes 1 à 3.
- Si le signal d'un canal télévisé est faible, des erreurs de télétexte risquent de se produire.

Les stations de télévision retransmettent via les canaux télévisés un service d'information dénommé Télétexte. Le service télétexte vous permet de recevoir à tout moment des informations très diversifiées telles que les prévisions météorologiques.

Activation et désactivation du télétexte

- 1 Sélectionnez le canal télévisé sur lequel est retransmis le service télétexte que vous voulez consulter.
- 2 Appuyez sur V pour afficher le télétexte.
Une page de télétexte (en principe, la page d'index) s'affiche. S'il n'y a pas de diffusion de télétexte, l'indication P100 s'affiche sur un écran noir.
- 3 Appuyez sur les touches numériques pour introduire le numéro à trois chiffres de la page de télétexte de votre choix.
Les numéros sont affichés à l'écran et la page demandée apparaît quelques secondes plus tard.
Si vous avez fait une erreur, tapez n'importe quel numéro à trois chiffres et introduisez ensuite le bon numéro de page.
- 4 Appuyez sur ; pour revenir au mode de télévision.

F

Utilisation de Fasttext

La fonction Fasttext vous permet d'accéder à une page de télétexte en appuyant uniquement sur une seule touche. Lorsqu'une page de Fasttext est retransmise, un menu à codes de couleur apparaît dans le bas de l'écran. Les couleurs de ce menu correspondent aux touches rouge, verte, jaune et bleue de la télécommande. Ces touches de fonction de couleur sont les touches Fasttext en mode de télétexte.

Appuyez sur la touche de couleur correspondant à la couleur de code du menu. La page en question s'affiche dans les secondes qui suivent.

Accès à la page suivante ou précédente

Appuyez sur la touche (PROGR +/- / /).

La page suivante ou précédente apparaît à l'écran.

Incrustation d'une page de télétexte sur l'image télévisée

Chaque fois que vous appuyez sur la touche V, l'écran change selon la séquence suivante :

—n Télétexte n Télétexte et télévision —

Pour empêcher la mise à jour ou le remplacement d'une page de télétexte

F

Une page de télétexte peut se composer de plusieurs sous-pages. Vous pouvez arrêter le défilement de la page de façon à en lire le contenu à votre rythme.

Appuyez sur la touche  (HOLD).

Le symbole  apparaît à l'écran et la sous-page sélectionnée est conservée.

Appuyez à nouveau sur la touche  pour revenir au mode de télétexte normal.

Lecture d'une bande vidéo

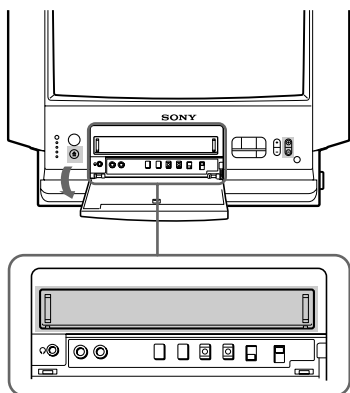

Cette section décrit les procédures d'utilisation d'une cassette vidéo. Vous découvrirez d'autres fonctions pratiques à utiliser pendant la lecture d'une cassette dans la section "Informations complémentaires" à partir de la page 126.

Introduction d'une cassette vidéo

- 1 Appuyez sur ;, PROGR +/- ou les touches numériques de la télécommande ou sur PROGR +/- du téléviseur vidéo si le témoin u est allumé en rouge.
- 2 Ouvrir le volet à l'avant du téléviseur vidéo.
- 3 Insérez une cassette en prenant soin d'orienter la flèche vers le haut, et exercez une légère pression. La cassette est automatiquement chargée dans son compartiment.
Le témoin $\text{\textcircled{O}}$ apparaît à l'écran et reste affiché jusqu'au chargement complet de la cassette.
S'il est en mode veille, le téléviseur vidéo s'allume automatiquement.

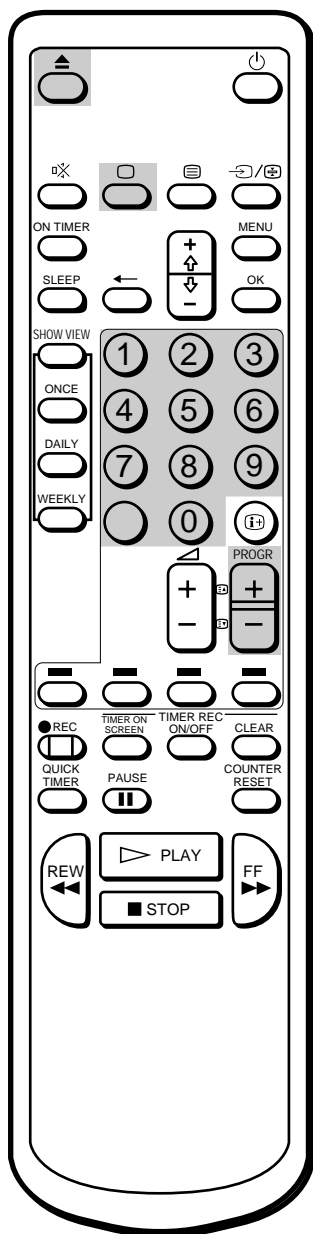

Ejection d'une cassette vidéo

Appuyez sur la touche EJECT 6 du téléviseur vidéo, ou sur la touche 6 de la télécommande.
Le témoin $\text{\textcircled{O}}$ apparaît à l'écran et reste affiché jusqu'à ce que la cassette soit éjectée.
Vous pouvez éjecter une cassette même lorsque l'alimentation est coupée.

Protection d'une cassette contre tout effacement accidentel

La cassette est munie d'une languette de sécurité destinée à prévenir tout effacement accidentel. Si vous percez cette protection à l'aide d'un tournevis ou d'outil similaire, la cassette sera éjectée en cas de tentative d'enregistrement.

Pour enregistrer sur une cassette ainsi protégée, il suffit de recouvrir la cavité à l'aide d'un morceau de ruban adhésif.

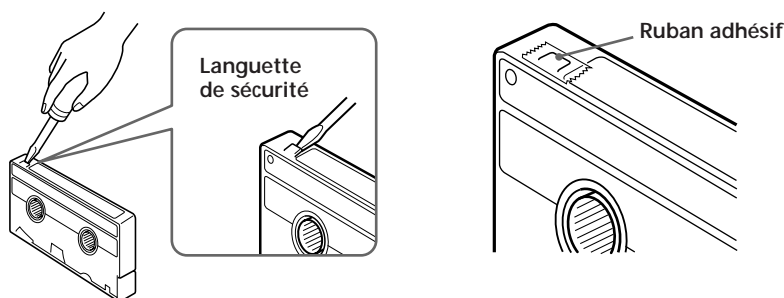

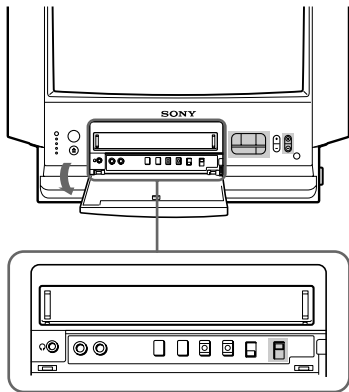

Lecture d'une bande

- 1 Appuyez sur la touche **;**, **PROGR +/-** ou sur les touches numériques de la télécommande, ou sur la touche **PROGR +/-** du téléviseur vidéo si le témoin **u** est allumé en rouge.
- 2 Insérez une cassette.
Lorsque la languette de sécurité est retirée, la lecture commence automatiquement.
- 3 Réglez le commutateur **COLOUR SYSTEM** en fonction du système couleur de la bande utilisée. Normalement, le commutateur est réglé sur **AUTO**. Si des traînées apparaissent lors de la lecture, sélectionnez le système couleur à l'aide du commutateur.
PAL : Pour une bande enregistrée avec le système couleur PAL
NTSC : Pour une bande enregistrée avec le système couleur NTSC

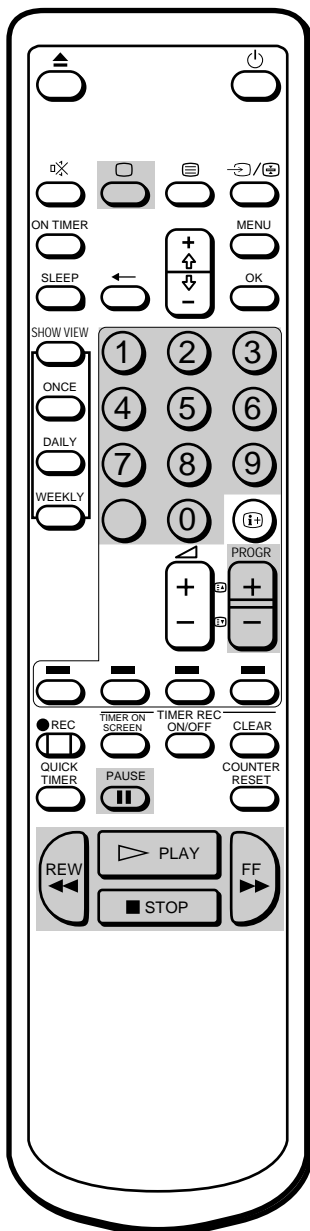

- 4 Appuyez sur **PLAY** **.**
La lecture commence. Des informations s'affichent à l'écran pendant quelques secondes.

Pour arrêter la lecture

Appuyez sur **STOP** **p**.
Le téléviseur vidéo repasse en mode télévision.

Pour interrompre momentanément la lecture

Appuyez sur **PAUSE** **P**. L'image se fige.
Pour reprendre la lecture, appuyez à nouveau sur **PAUSE** **P** ou sur **PLAY** **.**
Si vous laissez votre téléviseur vidéo en mode pause, la lecture normale redémarre après environ 5 minutes pour préserver la qualité des bandes vidéo.

Pour avancer rapidement la bande

Appuyez sur **STOP** **p** et ensuite sur **FF** **)**.

Pour rembobiner la bande

Appuyez sur **STOP** **p** et ensuite sur **REW** **0**.

Pour effectuer une recherche à haute vitesse

En cours de lecture, appuyez sur la touche **REW** **0** (rembobinage) ou **FF** **)** (avance rapide) et maintenez-la enfoncée.
L'image défile à haute vitesse à l'écran.
Pour reprendre la lecture normale, relâchez la touche.

Pour visionner l'image en mode d'avance rapide ou de rembobinage

Appuyez sur la touche **REW** **0** et maintenez-la enfoncée en cours de rembobinage ou **FF** **)** en cours d'avance rapide. Vous pouvez visionner l'image pendant que vous maintenez la pression sur la touche.
Lorsque vous relâchez la touche, le mode d'avance rapide ou de rembobinage est restauré.

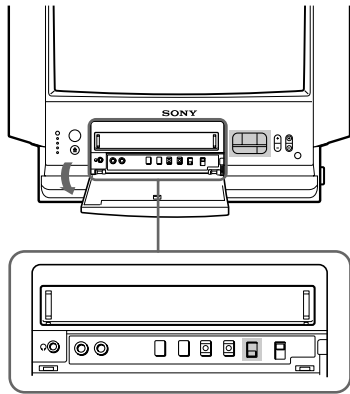

Lecture répétée d'une bande (Auto Repeat)

Vous pouvez visualiser de façon répétitive un passage de bande enregistrée.

Réglez le commutateur AUTO REPEAT du téléviseur sur ON et appuyez sur PLAY .

La lecture commence. Lorsque la fin de la bande est atteinte, la bande est rembobinée jusqu'au début et automatiquement relue.

Affichage d'informations à l'écran

Appuyez sur **[i+]** pour afficher à l'écran les informations suivantes. Pour afficher à l'écran uniquement la quantité de bande restante et la situation du compteur de bande linéaire, appuyez à nouveau sur **[i+]**.

Pour faire disparaître ces informations, appuyez sur **[i+]** jusqu'à ce qu'elles ne soient plus visibles.

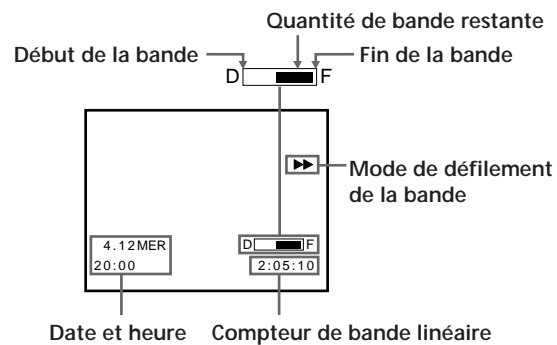
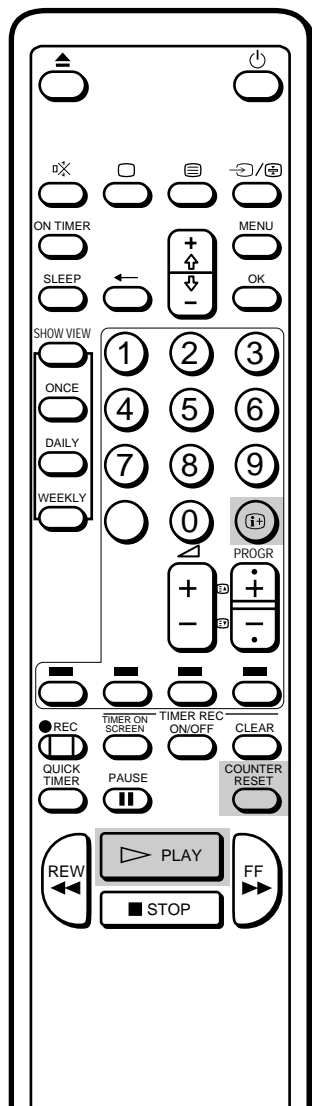

Remise à zéro du compteur de bande

Le compteur de bande vous permet de retrouver certaines scènes après la lecture. Appuyez sur la touche COUNTER RESET de la télécommande pour remettre le compteur sur "0:00:00", avant de commencer la lecture. Le compteur est automatiquement remis à 0:00:00 chaque fois qu'une cassette est insérée. Le téléviseur vidéo continue à compter la longueur de la bande, sans tenir compte des passages dépourvus de signaux vidéos.

Remarque

Le mode d'utilisation de la bande s'affiche à l'écran à chaque changement de mode (même si le témoin **[i+]** n'apparaît pas).

F

Enregistrement de programmes télévisés

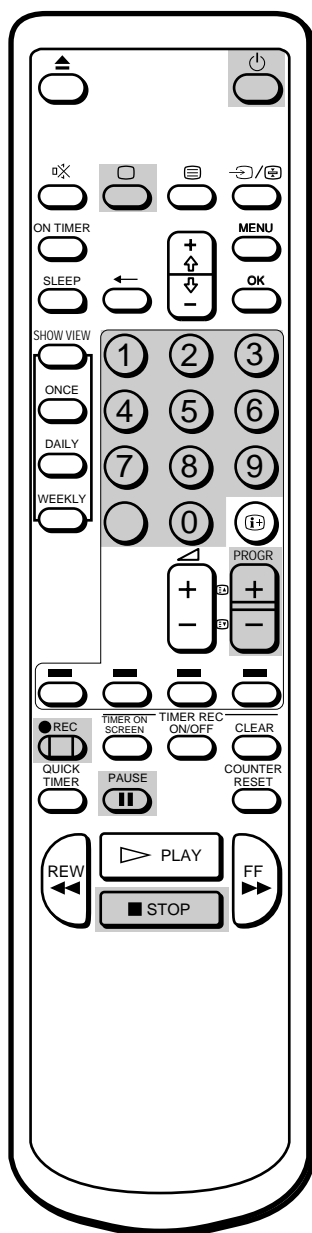
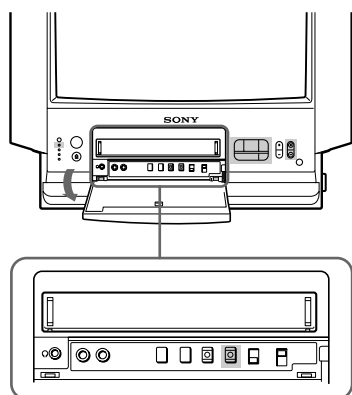

Enregistrement de programmes télévisés

- 1 Appuyez sur la touche **;**, **PROGR +/-** ou sur les touches numériques de la télécommande, ou sur la touche **PROGR +/-** du téléviseur vidéo si le témoin **u** est allumé en rouge.
- 2 Insérez une cassette munie de sa languette de sécurité.
- 3 Sélectionnez le numéro de la chaîne en appuyant sur **PROGR +/-** ou sur les touches numériques de la télécommande. Pour les numéros composés de deux chiffres (p.ex., 14), appuyez d'abord sur **÷** puis sur 1 et 4.
- 4 Appuyez sur **REC r**.

Le témoin lumineux **REC** sur le panneau avant du téléviseur vidéo s'allume et l'enregistrement commence.

Pour arrêter l'enregistrement

Appuyez sur **STOP p**.

Lorsque la fin de la bande est atteinte, le rembobinage s'effectue automatiquement jusqu'au début de la bande, puis s'arrête. Cette fonction n'est pas active lorsque le téléviseur vidéo est hors tension.

Pour interrompre momentanément l'enregistrement

Appuyez sur **PAUSE P**.

Pour reprendre l'enregistrement, appuyez à nouveau sur **PAUSE P**.

Cette touche vous permet d'éliminer une scène lors de l'enregistrement.

- 1 Appuyez sur **PAUSE P** lorsqu'une scène que vous ne souhaitez pas enregistrer apparaît.
L'enregistrement s'interrompt.
- 2 Appuyez à nouveau sur **PAUSE P** pour reprendre l'enregistrement à la scène voulue.
Celui-ci redémarre au point où il a été interrompu à l'étape 1.

Lorsque le mode pause se prolonge durant environ 5 minutes, l'enregistrement s'arrête pour préserver la qualité de la bande.

Enregistrement avec le téléviseur hors tension

Appuyez sur la touche **u**.

L'écran TV s'éteint et le témoin lumineux **u** s'allume.

L'enregistrement se poursuit.

Enregistrer une émission de télévision tout en regardant une autre

Vous pouvez regarder une émission de télévision et en enregistrer une autre en même temps.

Sélectionnez la position de programmation voulue à l'aide des touches **PROGR +/-** ou des touches numériques de la télécommande ou encore des touches **PROGR +/-** du téléviseur vidéo.

F

Enregistrement de programmes télévisés déclenché par la minuterie

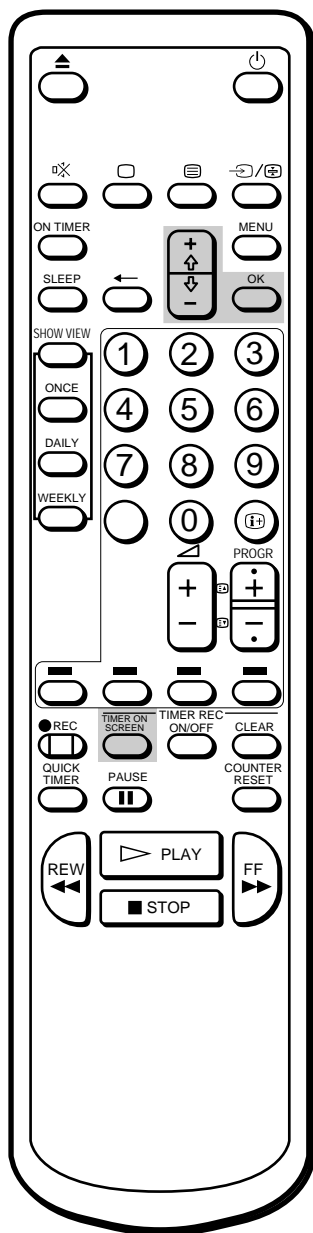

La fonction d'enregistrement déclenché par minuterie vous permet de prérégler votre téléviseur vidéo pour qu'il enregistre jusqu'à six programmes sur une période d'un mois.

Avant de commencer

- Appuyez sur ;, PROGR +/- ou sur les touches numériques de la télécommande ou encore sur PROGR +/- du téléviseur vidéo pour mettre le téléviseur vidéo sous tension.
- Assurez-vous de l'exactitude de l'heure et de la date de l'horloge. Sinon, le message "Please set the clock" (Veuillez régler l'horloge) s'affiche à l'écran. Voir la section "Réglage de l'horloge", page 107.
- Assurez-vous que la cassette utilisée est munie de sa languette de sécurité. Dans le cas contraire, le message "Pour l'enregistrement utilisez une cassette non protégée [avec son taquet.]" s'affiche à l'écran.

F

Réglage de la minuterie

Exemple : Voici comment enregistrer une émission sur la position de programme 26 de 20:15 à 21:55 le vendredi 6 décembre 1996.

- 1 Appuyez sur **TIMER ON SCREEN**.
La liste des programmes LISTE PROG apparaît.

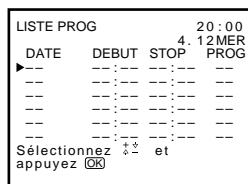

- 2 Appuyez sur **OK**.
La date du jour apparaît en rouge.
- 3 Appuyez sur **+** jusqu'à ce que "6 VEN" apparaisse.
Pour l'enregistrement quotidien ou hebdomadaire, voir la section "Enregistrement quotidien/hebdomadaire", page 120.

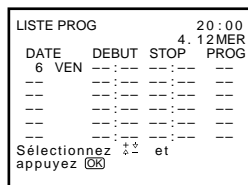

- 4 Appuyez sur **OK**, puis définissez l'heure de début d'enregistrement sur "20" à l'aide de la touche **+** ou **-**.

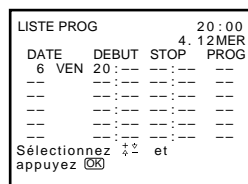

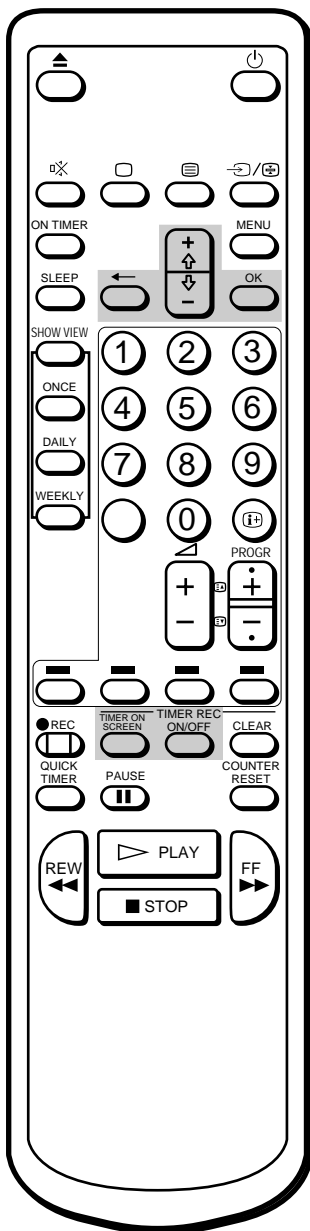

En cas d'erreur pendant le réglage de la minuterie

Appuyez sur ? pour revenir à la position précédente, et corrigez la valeur.

Si le début d'enregistrement est programmé pour une heure antérieure à l'heure actuelle

Toutes les valeurs de réglage seront effacées.

Si les réglages effectués sont incorrects

Un message s'affiche à l'écran pour interrompre les réglages.

Si vous déclenchez le commutateur U (OFF)

Les touches TIMER REC sont inopérantes.

5 Appuyez sur OK, puis réglez les minutes sur "15" à l'aide de + ou - .

LISTE PROG	20:00			
DATE	DEBUT	STOP	4. 12MER	PROG
6 VEN	20:15	---	---	---
---	---	---	---	---
---	---	---	---	---
---	---	---	---	---
---	---	---	---	---
Sélectionnez \uparrow \downarrow et appuyez OK				

6 Appuyez sur OK, puis réglez l'heure d'arrêt de l'enregistrement sur "21", à l'aide de + ou - .

LISTE PROG	20:00			
DATE	DEBUT	STOP	4. 12MER	PROG
6 VEN	20:15	21:---	---	---
---	---	---	---	---
---	---	---	---	---
---	---	---	---	---
---	---	---	---	---
Sélectionnez \uparrow \downarrow et appuyez OK				

7 Appuyez sur OK, puis réglez les minutes sur "55" à l'aide de + ou - .

LISTE PROG	20:00			
DATE	DEBUT	STOP	4. 12MER	PROG
6 VEN	20:15	21:55	---	---
---	---	---	---	---
---	---	---	---	---
---	---	---	---	---
---	---	---	---	---
Sélectionnez \uparrow \downarrow et appuyez OK				

8 Appuyez sur OK, puis réglez la chaîne sur "26" à l'aide de + ou - .

LISTE PROG	20:00			
DATE	DEBUT	STOP	4. 12MER	PROG
6 VEN	20:15	21:55	26	---
---	---	---	---	---
---	---	---	---	---
---	---	---	---	---
---	---	---	---	---
Sélectionnez \uparrow \downarrow et appuyez OK				

9 Appuyez sur OK.
Le curseur (z) apparaît à gauche.

10 Lorsque vous souhaitez programmer d'autres enregistrements, appuyez sur - pour placer le curseur sur la ligne suivante, puis répétez les étapes 2 à 9.

11 Appuyez sur TIMER REC ON/OFF.
Le témoin lumineux TIMER REC du panneau avant s'allume et le téléviseur vidéo entre en mode d'attente d'enregistrement par minuterie.

Appuyez sur TIMER ON SCREEN pour que LISTE PROG disparaisse. Appuyez sur u pour arrêter le téléviseur vidéo si vous ne souhaitez plus l'utiliser. Celui-ci s'allumera automatiquement au moment prédéfini pour l'enregistrement, et s'arrêtera également à l'heure prévue.

F

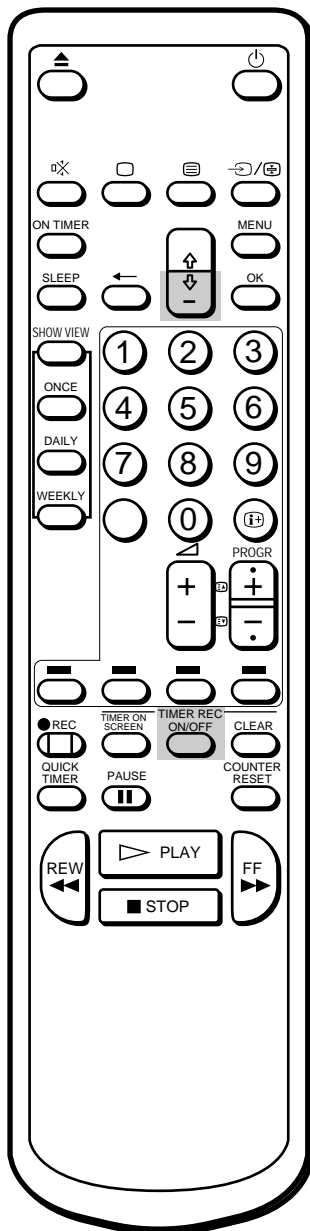

Enregistrement quotidien/hebdomadaire

Vous pouvez prérégler le téléviseur vidéo pour qu'il enregistre un même programme tous les jours de la semaine (enregistrement quotidien) ou un certain jour chaque semaine (enregistrement hebdomadaire). Appuyez sur - à l'étape 3 jusqu'à ce que la valeur souhaitée apparaisse à la position "DATE". A chaque pression, les choix défilent successivement de la manière suivante:

4 (aujourd'hui) n LUN-DIM n LUN-SAM n LUN-VEN n CHAQUE SAM n CHAQUE VEN n CHAQUE JEU n CHAQUE MER n CHAQUE MAR n CHAQUE LUN n CHAQUE DIM n 3 (mois suivant) n 2 ...

Pour arrêter l'enregistrement par minuterie

Appuyez sur TIMER REC ON/OFF.
Le témoin TIMER REC s'éteint.

Utilisation du téléviseur avant le déclenchement d'un enregistrement par minuterie

Vous pouvez visualiser un programme télévisé, vérifier les réglages de la minuterie et rétablir le mode d'attente d'enregistrement par minuterie. Appuyez toutefois sur TIMER REC ON/OFF pour éteindre le témoin lumineux TIMER REC à l'avant du téléviseur vidéo pour effectuer les opérations suivantes:

- éjecter la cassette
- utiliser les touches de commande de bande
- modifier ou annuler les réglages de la minuterie

Veillez à appuyer à nouveau sur TIMER REC ON/OFF pour que le témoin lumineux TIMER REC se rallume après avoir effectué les opérations précitées.

F

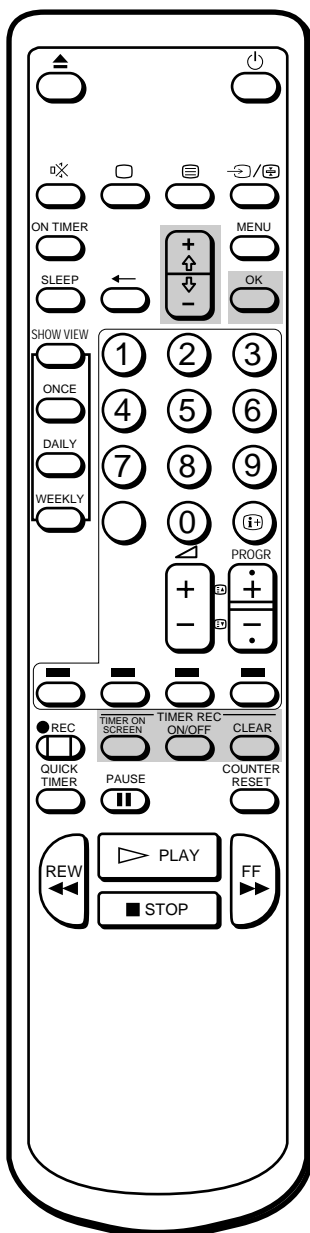

Vérification des réglages de la minuterie

Vous pouvez afficher la liste des réglages prédéfinis.

Appuyez sur **TIMER ON SCREEN**.
La liste de programmes **LISTE PROG** apparaît.

LISTE PROG	20:00
DATE	DEBUT STOP 12MER PROG
▶ 6 VEN	20:15 21:55 26
7 SAM	8:30 10:15 50
LUN-SAM	23:00 0:00 1
CHAQJEDM	9:55 12:30 12
---	---:---:---:---
---	---:---:---:---

Sélectionnez $\uparrow \downarrow$ et
appuyez OK

Appuyez à nouveau sur **TIMER ON SCREEN** pour faire disparaître **LISTE PROG**.

F

Modification ou annulation des réglages de la minuterie

- 1 Appuyez sur **TIMER REC ON/OFF** pour que le témoin lumineux **TIMER REC** du panneau avant du téléviseur vidéo s'éteigne.
- 2 Appuyez sur **TIMER ON SCREEN** pour que **LISTE PROG** s'affiche.
- 3 Sélectionnez le réglage que vous souhaitez modifier ou annuler à l'aide de la touche **+** ou **-**.

LISTE PROG	20:00
DATE	DEBUT STOP 12MER PROG
▶ 6 VEN	20:15 21:55 26
7 SAM	8:30 10:15 50
LUN-SAM	23:00 0:00 1
CHAQJEDM	9:55 12:30 12
---	---:---:---:---
---	---:---:---:---

Sélectionnez $\uparrow \downarrow$ et
appuyez OK

4 Pour modifier le réglage

Appuyez sur **+** ou **-** et sur **OK**, puis redéfinissez tous les paramètres. Reportez-vous à la section "Réglage de la minuterie", étapes 2 à 9 des pages 118 et 119.

Pour annuler le réglage

Appuyez sur **TIMER REC CLEAR**.

- 5 Appuyez sur **TIMER ON SCREEN** pour revenir à l'écran initial.
- 6 Si la liste comporte d'autres programmations de la minuterie, appuyez sur **TIMER REC ON/OFF** pour repasser en mode d'attente d'enregistrement par minuterie.

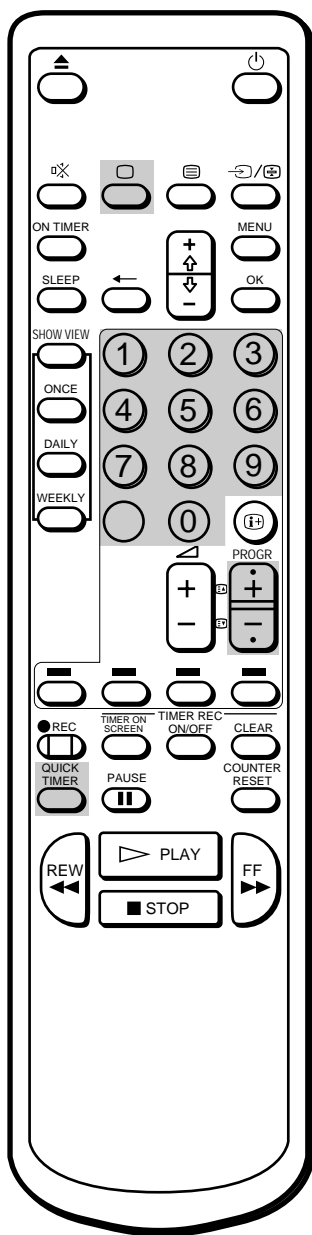

Enregistrement immédiat par minuterie

Cette fonction permet de programmer votre téléviseur vidéo pour démarrer immédiatement un enregistrement avec la minuterie et l'arrêter automatiquement après une durée prédéfinie.

Vous ne pouvez utiliser cette fonction que si l'horloge a déjà été réglée.

Si un enregistrement est en cours

- 1 Appuyez sur la touche QUICK TIMER de la télécommande. "QUICK TIMER 0:00" s'affiche à l'écran.
- 2 Appuyez sur QUICK TIMER de façon répétée pour sélectionner la durée d'enregistrement. A chaque pression, les choix de durée défilent de la manière suivante :

0:00 → 0:30 → 1:00 → → 3:30 → 4:00

L'enregistrement se poursuit même si vous arrêtez votre téléviseur vidéo. Lorsque la durée prédéfinie s'est écoulée, l'enregistrement s'arrête automatiquement.

Si aucun enregistrement n'est en cours

- 1 Appuyez sur ;, PROGR +/- ou sur les touches numériques de la télécommande ou encore sur PROGR +/- du téléviseur vidéo pour mettre le téléviseur vidéo sous tension.
- 2 Insérez une cassette munie de sa languette de sécurité.
- 3 Sélectionnez la position de programme que vous souhaitez enregistrer.
- 4 Appuyez sur la touche QUICK TIMER de la télécommande. "QUICK TIMER 0:00" apparaît à l'écran.
- 5 Appuyez sur QUICK TIMER de façon répétée pour sélectionner la durée d'enregistrement. A chaque pression, les choix de durée défilent de la manière suivante :

0:00 → 0:30 → 1:00 → → 3:30 → 4:00

La durée d'enregistrement apparaît en rouge et l'enregistrement débute. L'enregistrement se poursuit même si vous arrêtez votre téléviseur vidéo. Lorsque la durée prédéfinie est écoulée, l'enregistrement s'arrête automatiquement.

Pour modifier la durée d'un enregistrement immédiat par minuterie après le début de l'enregistrement

Appuyez sur QUICK TIMER jusqu'à ce que la période souhaitée apparaisse.

Pour afficher la durée restante pendant un enregistrement immédiat par minuterie

Appuyez sur (+). La durée d'enregistrement diminue minute par minute.

Pour interrompre un enregistrement immédiat par minuterie

Appuyez sur TIMER REC ON/OFF.

F

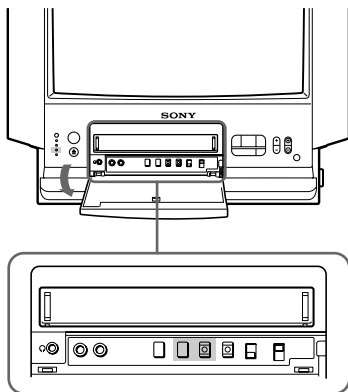

Enregistrement par minuterie avec signaux VPS/PDC

Le système de diffusion allemand transmet des signaux VPS (Video Programme System) ou des signaux PDC (Programme Delivery Control) avec ses émissions télévisées. Ces signaux garantissent que les enregistrements par minuterie s'effectueront comme prévu, indépendamment des retards, décalages ou interruptions de diffusion. Par exemple, si un bulletin d'information urgent interrompt la diffusion d'un programme normal, l'enregistrement s'arrête. Dès que le programme initial reprend, l'enregistrement reprend également.

Remarques concernant l'enregistrement VPS/PDC

- Si vous utilisez la fonction d'enregistrement VPS/PDC pendant que vous regardez la télévision, la chaîne affichée change automatiquement pour la chaîne programmée en vue de l'enregistrement et vous ne pouvez la changer. Veillez à n'utiliser la fonction d'enregistrement VPS/PDC que lorsque le téléviseur vidéo est en mode de veille ou en mode de coupure d'alimentation. Si vous regardez la télévision en continu, annulez l'enregistrement VPS/PDC programmé.
- Si des périodes d'enregistrement se chevauchent en raison d'un décalage d'horaire d'émission VPS/PDC, le programme diffusé en premier sera enregistré en priorité. L'enregistrement du second programme débute après la fin du premier enregistrement.
- Lorsque le téléviseur ne reçoit aucun signal VPS/PDC, si celui-ci est trop faible ou n'est pas émis, l'enregistrement par minuterie est effectué sans la fonction VPS/PDC.

- 1 Si le témoin lumineux TIMER REC du panneau avant du téléviseur est allumé, appuyez sur TIMER REC ON/OFF pour l'éteindre.
- 2 Avant de régler la minuterie, appuyez sur la touche VPS/PDC située à l'intérieur du panneau avant du téléviseur vidéo pour que le témoin lumineux VPS/PDC s'allume.
- 3 Réglez la minuterie en fonction des étapes de la section "Réglage de la minuterie", pages 118 et 119.

F

Enregistrement d'émissions télévisées à l'aide de ShowView

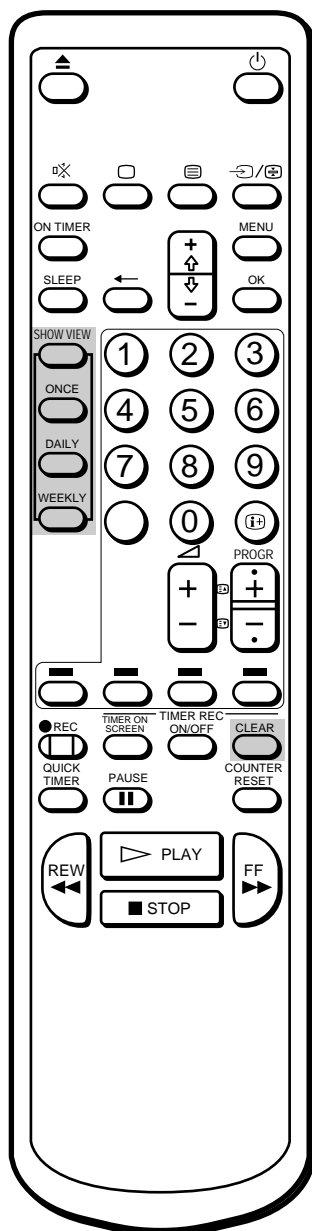

Si vous avez fait une erreur durant l'introduction du numéro ShowView de l'émission

Appuyez sur TIMER REC CLEAR et réintroduisez le numéro correct.

La fonction ShowView permet de simplifier la procédure de réglage des enregistrements par programmeur. Avec la fonction ShowView, il vous suffit d'introduire le code à 9 chiffres de l'émission de votre choix qui est indiqué dans votre guide des programmes télévisés pour que tous les réglages requis soient effectués automatiquement. Pour pouvoir exploiter cette fonction, vous devez d'abord configurer votre téléviseur vidéo et attribuer des positions de programme aux différents canaux guide. Pour plus de détails, reportez-vous à la section "Réglage manuel de ShowView" à la page 105.

Avant de commencer

- Appuyez sur ;, PROGR +/- ou sur une touche numérique de la télécommande ou encore sur la touche PROGR +/- du téléviseur vidéo de façon à le mettre sous tension.
- Vérifiez si la date et l'heure sont correctement réglées. Si ce n'est pas le cas, reportez-vous à la section "Réglage de l'horloge" à la page 107.
- Vérifiez si la languette de sécurité de la cassette est intacte.

- 1 Appuyez sur SHOWVIEW.
Le menu SHOWVIEW apparaît.

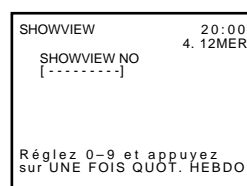

- 2 Appuyez sur les touches numériques pour introduire le numéro ShowView de l'émission à enregistrer.

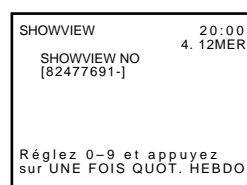

- 3 Appuyez sur ONCE, DAILY ou WEEKLY suivant le mode d'enregistrement voulu.

Pour chacun de ces réglages, consultez le tableau ci-dessous.

Pour enregistrer l'émission	Appuyez sur
Une seule fois	ONCE
Du lundi au vendredi à la même heure	DAILY
Toutes les semaines à la même heure	WEEKLY

Les données de l'enregistrement s'affichent : date, heures de début et de fin, numéro de présélection.



Vérifiez si les données de l'enregistrement sont correctes. Si ce n'est pas le cas, appuyez sur TIMER CLEAR pour annuler le réglage.

F

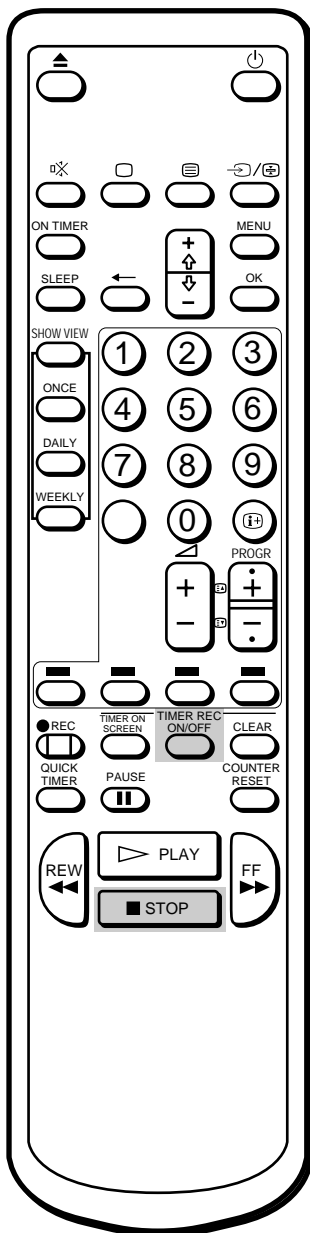

4 Répétez les étapes 2 à 3 pour programmer d'autres réglages.

5 Appuyez sur TIMER REC ON.

Le témoin TIMER REC à l'avant du téléviseur vidéo s'allume et le téléviseur vidéo passe en mode de veille d'enregistrement par programmeur.

Pour arrêter l'enregistrement

Pour arrêter le téléviseur vidéo pendant un enregistrement, appuyez sur p STOP.

F

Arrêt automatique — Temporisateur

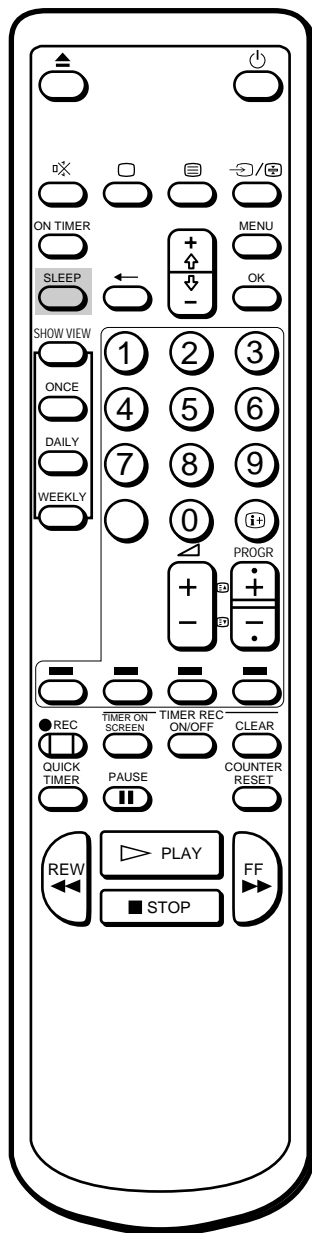

Vous pouvez automatiquement faire passer le téléviseur vidéo en mode veille après un certain laps de temps.

Appuyez sur SLEEP.

A chaque pression, les choix de durée (en minutes) défilent comme suit:

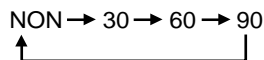

Une minute avant le passage en mode veille, le message “Bonne nuit” est affiché à l’écran.

F

Pour désactiver le temporisateur

Appuyez sur SLEEP pour sélectionner la valeur “NON”.

Mise en marche à un moment prédéfini — Déclenchée par minuterie

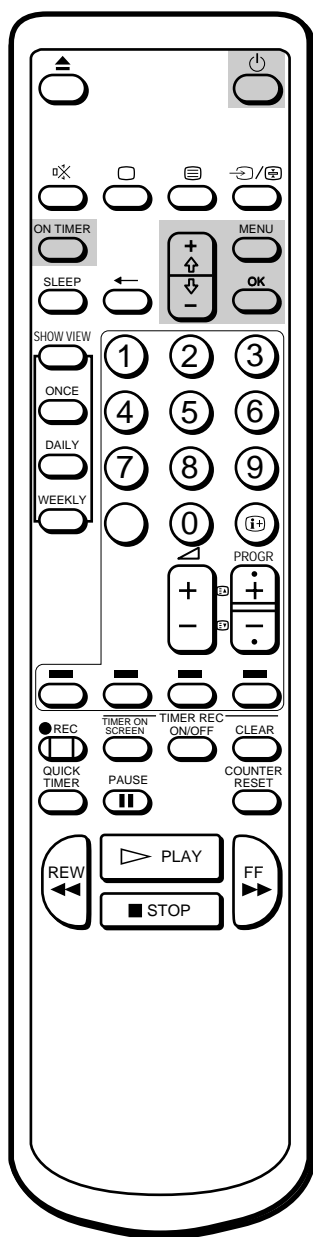

Pour faire disparaître le message

Appuyez sur n'importe quelle touche du téléviseur vidéo ou de la télécommande.

Vous pouvez présélectionner votre téléviseur vidéo pour qu'il se mette automatiquement en marche à une heure prédéfinie pour un programme télévisé ou pour la lecture d'une bande vidéo.

- 1 Appuyez sur MENU pour que le menu principal s'affiche à l'écran.
- 2 Pointez le curseur (z) sur "REG MARCHÉ PROG" à l'aide de la touche + ou - , et appuyez sur OK.
Le menu REG MARCHÉ PROG apparaît.

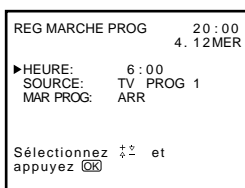

- 3 Appuyez sur OK.
La position de réglage de l'heure apparaît en rouge.
- 4 Réglez l'heure à l'aide de + ou - et appuyez sur OK.
La section des minutes s'affiche en rouge.
- 5 Réglez les minutes (une par une) à l'aide de + ou - et appuyez sur OK.
Le curseur pointe sur "HEURE".
- 6 Pointez le curseur (z) sur "SOURCE" à l'aide de la touche + ou - , et appuyez sur OK.
- 7 Sélectionnez le mode TV ou VCR (lecture vidéo) à allumer avec + ou - et appuyez sur OK.
Quand vous choisissez TV, sélectionnez aussi le numéro de programme avec + ou - et appuyez sur OK.

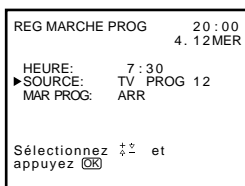

- 8 Amenez le curseur (z) sur "MAR PROG" à l'aide de + ou - et appuyez sur OK. Sélectionnez ensuite MAR + ou - et appuyez sur OK.
- 9 Appuyez sur MENU pour revenir à l'écran initial.
- 10 Appuyez sur ON TIMER.
Le témoin lumineux ON TIMER du panneau avant du téléviseur vidéo s'allume.
Si vous n'utilisez pas le téléviseur vidéo, appuyez sur u pour mettre le téléviseur en mode veille.

A l'heure pré-réglée, le téléviseur vidéo s'allume automatiquement et le message "Bonjour" est affiché pendant cinq minutes.
Si vous n'appuyez sur aucune touche pendant 2 heures, le téléviseur vidéo s'arrêtera automatiquement.

F

Amélioration de la qualité des images vidéo

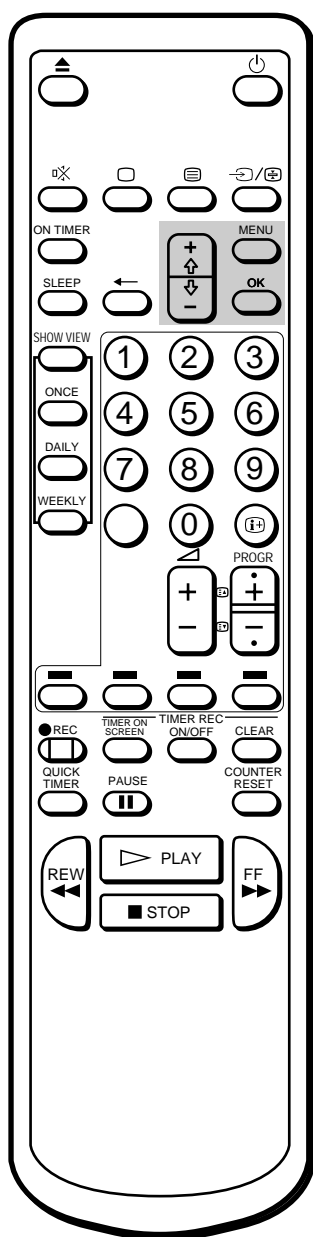

Pour revenir à l'alignement automatique

Sélectionnez AUTO dans le menu ALIGNEMENT à l'aide de la touche + ou - , et appuyez sur OK.

Ajustement de l'alignement

Ajustement automatique de l'alignement

L'alignement est ajusté automatiquement sur ce téléviseur vidéo. L'indicateur AUTO TRACKING apparaît pendant la recherche de la meilleure condition d'alignement.

Ajustement manuel de l'alignement

Si l'image de la bande lue est déformée ou neigeuse, réglez manuellement la synchronisation.

- 1 Appuyez sur MENU pour que le menu principal s'affiche à l'écran.
- 2 Pointez le curseur (z) sur "ALIGNEMENT" à l'aide de la touche + ou - , et appuyez sur OK. Le menu ALIGNEMENT apparaît.

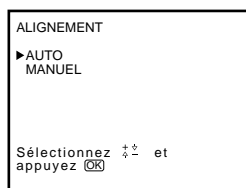

- 3 Sélectionnez MANUEL à l'aide de la touche + ou - , et appuyez sur OK. La règle d'alignement apparaît à l'écran.

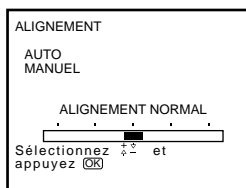

- 4 Utilisez la touche + ou - pour ajuster l'alignement et obtenir la meilleure image.
- 5 Appuyez sur OK. Le menu principal est réaffiché.
- 6 Appuyez sur MENU pour revenir à l'écran initial.

F

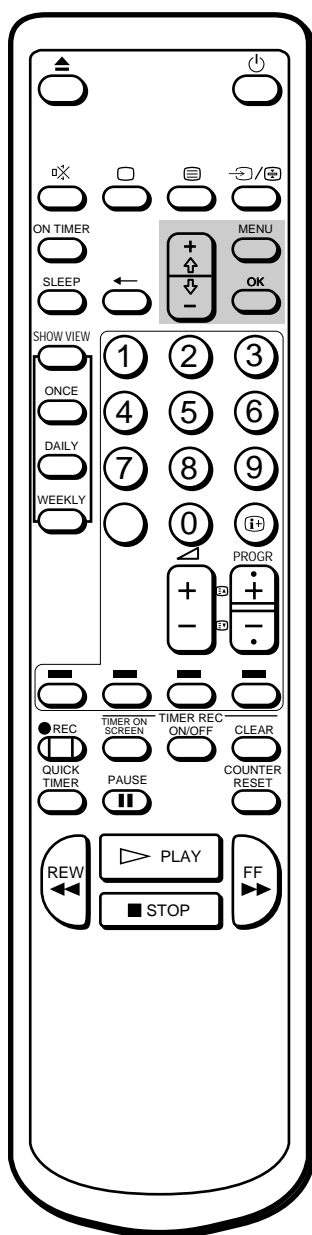

Optimisation de la qualité d'image (fonction OPC)

Cette fonction vous permet d'améliorer la qualité de lecture et d'enregistrement en réglant automatiquement les paramètres système en fonction de l'état de la cassette vidéo.

Cette fonction est réglée en usine sur la position "ON". Pour obtenir une meilleure qualité d'image, il est préférable de laisser cette fonction activée. La fonction OPC est opérante avec tous les types de cassettes, même avec des cassettes de location.

Pour changer le réglage, utilisez le menu.

- 1 Appuyez sur MENU pour que le menu principal s'affiche à l'écran.
- 2 Pointez le curseur (z) sur MODE VISUEL à l'aide de la touche + ou - , et appuyez sur OK.
Le menu MODE VISUEL apparaît.

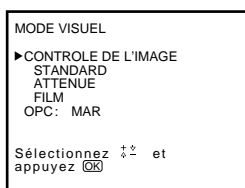

- 3 Pointez le curseur (z) sur OPC à l'aide de la touche + ou - , et appuyez sur OK.
- 4 Sélectionnez MAR ou ARR à l'aide de la touche + ou - , et appuyez sur OK.

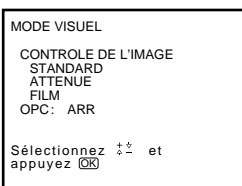

- 5 Appuyez sur MENU pour effacer le menu principal.

Auto-nettoyeur de tête de lecture

L'auto-nettoyeur de tête de lecture intégré à l'appareil est en fonction à chaque fois qu'une cassette est insérée ou retirée. Si l'effet du nettoyage se révèle insuffisant malgré des insertions et éjections répétées, utilisez la cassette de nettoyage Sony V-25CL. Pour plus de renseignements concernant le nettoyage de la tête de lecture, voir page 134.

F

Raccordement d'autres appareils

Visualisation d'images à partir d'autres appareils

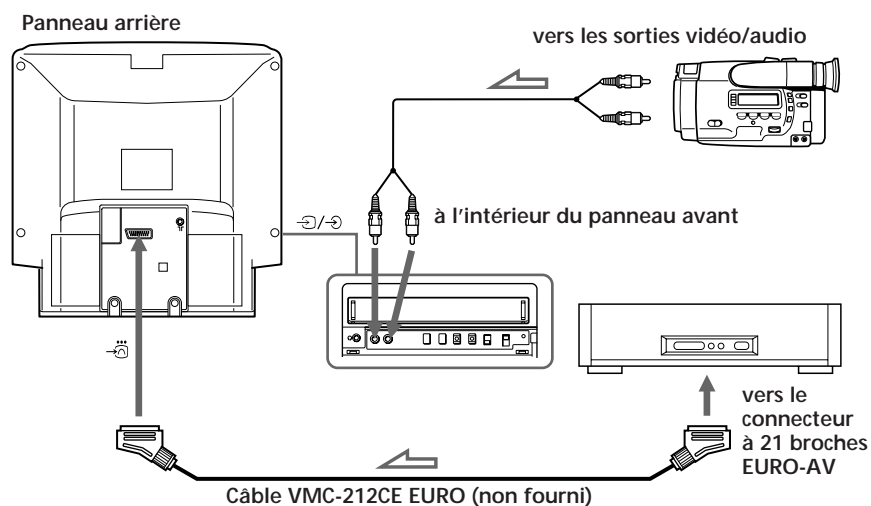

Pour visualiser le signal d'entrée vidéo

Appuyez de façon répétée sur ... jusqu'à ce que l'indicateur d'entrée souhaité apparaisse à l'écran.

- ...1 pour entrée audio/vidéo ou entrée RVB par l'intermédiaire du connecteur W
- Ne reproduisez pas l'équipement branché au connecteur W, comme un magnétope, en cours d'enregistrement d'un programme pour lequel un décodeur est branché. Si vous procédez de la sorte, le signal de lecture de l'équipement connecté sera enregistré.
- ...2 pour entrée audio/vidéo par l'intermédiaire des prises W2/ 2 du panneau avant
- Si vous reproduisez l'équipement raccordé au connecteur W, comme un magnétope, pendant que vous visualisez un programme pour lequel le décodeur est branché, le téléviseur est automatiquement commuté vers l'entrée via le connecteur W. Si vous visualisez un programme pour lequel le décodeur n'est pas branché, le téléviseur n'est pas automatiquement commuté.

Montage avec un autre magnéto

Vous pouvez copier une bande en utilisant un magnéto supplémentaire.

Montage à partir d'un autre magnéto

Les connexions sont identiques à celles décrites dans la section "Visualisation d'images à partir d'autres appareils"

Montage sur un autre magnéto

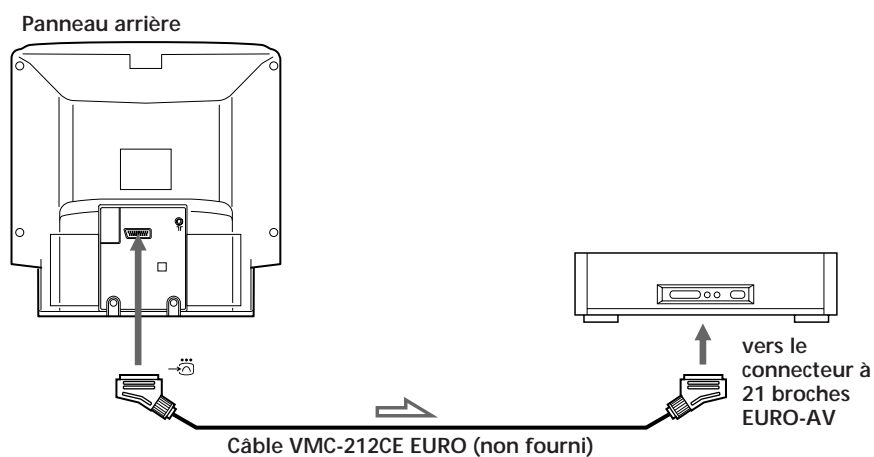

Regarder une chaîne Payauto

Après avoir raccordé le décodeur Pay-TV au connecteur W à l'aide du câble VMC-212CE EURO, réglez le décodeur Pay-TV suivant la procédure de "Sélection d'une chaîne Payauto" (page 104).

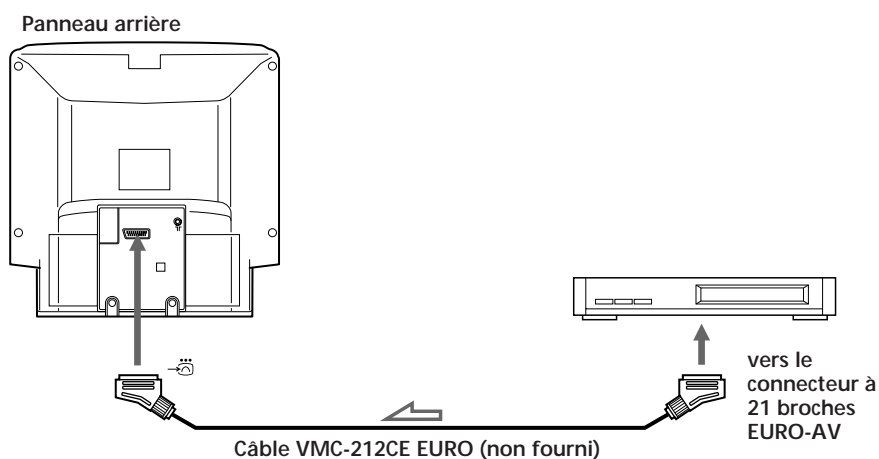

Guide de dépannage

Fonction	Symptômes	Causes possibles et solutions
Réception TV	Pas d'image (écran éteint), pas de son	<ul style="list-style-type: none"> Le câble d'alimentation est débranché. / Branchez le cordon d'alimentation. Le téléviseur vidéo est à l'arrêt. / Appuyez sur ;, PROGR +/- ou sur un numéro de chaîne sur la télécommande ou encore sur PROGR +/- sur le téléviseur vidéo.
	Image normale, pas de son	<ul style="list-style-type: none"> Les écouteurs sont branchés sur la prise 2. / Débranchez les écouteurs. Le symbole \boxtimes est affiché à l'écran. / Appuyez sur \boxtimes. Appuyez sur \hat{A} +/-.
	Pas de couleur ou mauvaises couleurs (écran sombre) pour les programmes en couleur, son normal	<ul style="list-style-type: none"> Réglez les paramètres "CONTRASTE", "COULEURS" et "LUMINOSITE" dans le menu CONTROLE DE L'IMAGE (page 110).
	Pas d'image, pas de son à partir de la source d'entrée vidéo	<ul style="list-style-type: none"> Le cordon de connexion entre le téléviseur vidéo et la source d'entrée est débranché. / Vérifiez s'il est correctement branché. L'entrée n'est pas sélectionnée correctement. / Appuyez sur ... jusqu'à ce que l'indicateur d'entrée voulu soit affiché (page 130).
Horloge et minuterie	L'horloge ne fonctionne plus et --/-- est affiché.	<ul style="list-style-type: none"> L'alimentation a été interrompue, le commutateur principal U a été désactivé ou le cordon d'alimentation a été débranché pendant plus d'une semaine. / Réglez à nouveau l'horloge et la minuterie, le cas échéant (pages 107, 118).
Lecture	L'appareil est allumé mais la bande n'avance pas.	<ul style="list-style-type: none"> L'unité de sécurité a été activée. / Eteindre l'appareil, déconnecter le cordon d'alimentation et laisser reposer l'appareil pendant environ 1 minute.
	Mauvaise image de lecture	<ul style="list-style-type: none"> Le commutateur COLOUR SYSTEM est mal positionné. / Placez le commutateur dans la position correspondant au système couleur avec lequel la bande a été enregistrée (page 115). Ajustez l'alignement (page 128). Les têtes vidéo sont sales. / Nettoyez les têtes à l'aide de la cassette de nettoyage Sony V-25CL (page 134). Si la cassette de nettoyage n'est pas disponible dans votre région, confiez le nettoyage des têtes à votre représentant Sony le plus proche. (Ne pas utiliser le type de bande de nettoyage humide que l'on trouve dans le commerce. Celle-ci pourrait endommager les têtes de lecture). La bande est défectueuse. / Utilisez une nouvelle bande.
	Pertes de son.	<ul style="list-style-type: none"> La bande est usée. / Utilisez une nouvelle bande.

Fonction	Symptômes	Causes possibles et solutions
Enregistrement	La cassette est éjectée lorsque vous appuyez sur REC r.	<ul style="list-style-type: none"> • La languette de sécurité sur la cassette a été retirée. / Recouvrez la cavité à l'aide d'un morceau de ruban adhésif, ou utilisez une autre cassette munie de sa languette de sécurité (page 114).
	L'enregistrement ne peut pas être effectué.	<ul style="list-style-type: none"> • Aucune cassette n'a été insérée. / Insérez une cassette munie de sa languette de sécurité. • La fin de bande est atteinte. / Rembobinez la bande.
Enregistrement déclenché par minuterie	Impossible de régler la minuterie.	<ul style="list-style-type: none"> • L'horloge n'a pas été réglée. / Réglez l'heure et la date (page 107). • Vous avez fait une erreur lors du réglage de la minuterie. / Vérifiez les étapes de réglage (pages 118 à 120).
	La cassette est éjectée lorsque vous appuyez sur TIMER REC ON/OFF.	<ul style="list-style-type: none"> • La languette de sécurité a été retirée. / Recouvrez la cavité à l'aide d'un morceau de ruban adhésif, ou utilisez une autre cassette munie de la languette de sécurité.
	Le témoin lumineux TIMER REC ne s'allume pas, même en appuyant sur TIMER REC ON/OFF.	<ul style="list-style-type: none"> • Aucune cassette n'a été insérée. / Insérez une cassette munie de sa languette de sécurité. • La fin de bande est atteinte. / Rebobinez la bande. • Aucun réglage de minuterie n'a été réalisé. / Entrez le programme à enregistrer par la minuterie (pages 118 à 120).
	L'enregistrement par minuterie ne s'est pas déclenché.	<ul style="list-style-type: none"> • Vous n'avez pas appuyé sur TIMER REC ON/OFF. • L'alimentation a été coupée pendant plus d'une semaine.
Divers	Impossible d'introduire une cassette.	<ul style="list-style-type: none"> • Une autre cassette est déjà dans le logement. / Appuyez sur 6 pour l'éjecter.
	La télécommande ne fonctionne pas.	<ul style="list-style-type: none"> • Les piles sont épuisées. / Remplacez les piles (page 96). • Les piles sont mal installées. / Vérifiez le sens des polarités (page 96).

Entretien du téléviseur vidéo

Nettoyage des têtes vidéo

Lorsque les images de lecture sont parasitées ou à peine visibles, ou quand aucune image n'apparaît, les têtes vidéo sont sans doute sales. Procédez à leur nettoyage à l'aide de la cassette de nettoyage V-25CL (non fournie), ou confiez le nettoyage au service après-vente Sony.

Symptômes provoqués par des têtes vidéo encrassées

- Image normale
- Image mauvaise
- Image peu visible
- Pas d'image (ou l'écran est noir et blanc)



F

Têtes vidéo usagées

Si l'image est toujours de mauvaise qualité après avoir nettoyé les têtes vidéo, il est probable que les têtes soient usées et que leur remplacement s'impose. Contactez à cet effet le service après-vente Sony le plus proche.

Vérification des têtes vidéo toutes les 1000 heures de fonctionnement

Un téléviseur vidéo est un appareil de haute précision. Il doit enregistrer ou reproduire des bandes magnétiques sur lesquelles des signaux d'image sont enregistrés à partir d'un téléviseur couleur ou d'un caméscope. Les têtes vidéo ou les pièces mécaniques d'entraînement de la bande s'encrassent ou s'usent après une durée d'utilisation prolongée. Faites contrôler votre téléviseur vidéo toutes les 1000 heures de fonctionnement.

Remarque

N'utilisez pas les bandes de nettoyage humidifiées vendues dans le commerce, car cela pourrait endommager les têtes de lecture.

Caractéristiques techniques

Section TV

Système de télévision	B/G
Système couleur	PAL
Couverture des chaînes	Voir "Canaux captables" ci-dessous
Tube image	Trinitron Approx. 54,5 cm (21 pouces) (Image d'environ 51 cm en diagonale)
Entrée d'antenne	Prise d'antenne de 75 ohms pour VHF/UHF

Section vidéo

Format	Standard VHS
Système d'enregistrement vidéo	Système à 2 têtes rotatives à balayage hélicoïdal
Système d'enregistrement audio	Monaural
Signal vidéo	PAL
Vitesse d'entraînement de bande	PAL: 23,39 mm/sec. NTSC (lecture uniquement): 33,35 mm/sec.
Durée maximum d'enregistrement	240 minutes avec E-240

Entrées et sorties

Entrées	LINE IN VIDEO: prise phono (1), 1 Vc-c, 75 ohms, asymétrique, synchro négative LINE IN AUDIO: prise phono (1) Niveau d'entrée: 500 mVrms (modulation à 100%) EURO-AV: 21 broches
Sortie	EURO-AV: 21 broches
Prise écouteurs	Miniprise monaurale

Données générales

Horloge	A quartz
Alimentation de secours de l'horloge	Approx. sept jours
Alimentation électrique	Courant alternatif 230 V, 50 Hz
Consommation électrique	81 W
Température de fonctionnement	de 5°C à 40°C (de 41°F à 104°F)
Température d'entreposage	de -20°C à 60°C (de -4°F à 140°F)
Dimensions	Approx. 540 × 518 × 470 mm (L/H/P) (21 ³ / ₈ × 20 ¹ / ₂ × 18 ⁵ / ₈ pouces)
Poids	Approx. 25 kg (55 lb 2 oz)

Accessoires fournis

Télécommande (1)
Piles R6 (format AA) (2)

La conception et les caractéristiques sont modifiables sans préavis.

Remarque

Cet appareil est conforme à la Directive 89/336/EEC, en ce qui concerne la suppression des interférences.

F

Canaux captables

	Couverture des canaux
Europe de l'Ouest	E-2 à E-12 E-21 à E-69
Italie	A, B, C, D, E, F, G, H
Télédistribution	S-1 à S-41
Télédistribution belge	S-01 à S-05

Liste des éléments/commandes

Téléviseur vidéo — Panneau avant

Cette section décrit brièvement les différentes touches et commandes du téléviseur vidéo et de la télécommande.

Pour plus d'informations, reportez-vous aux pages indiquées.

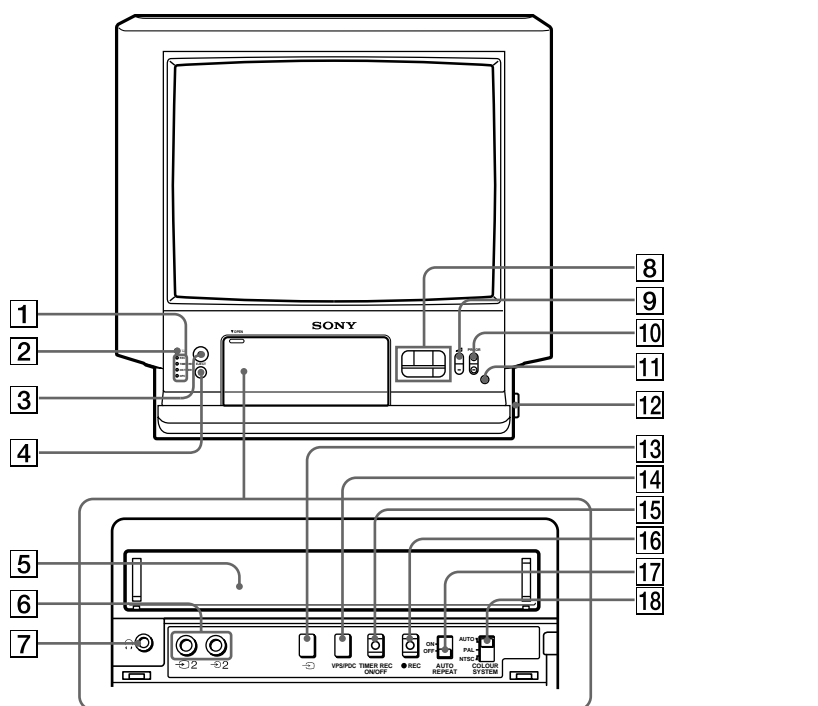

F

- | | |
|--|--|
| <p>1 Témoins lumineux
REC(enregistrement) (page 117)
TIMER REC(enregistrement) (page 119)
ON TIMER (page 127)
VPS/PDC (page 123)</p> <p>2 Témoin u (veille) (page 108)</p> <p>3 Touche u (veille) (page 108)</p> <p>4 Touche EJECT 6 (page 114)</p> <p>5 Logement cassette (page 114)</p> <p>6 Prises ...2/ 2 (entrées vidéo/audio)
(page 130)</p> <p>7 Prise 2 (écouteurs) (page 111)</p> <p>8 Touches de transport de bande (page 115)</p> | <p>9 Touches Á (volume) +/- (page 108)</p> <p>! ° Touches PROGR (programme) +/- (page 108)</p> <p>! ¡ Capteur des signaux de la télécommande</p> <p>!™ Commutateur U (MAIN POWER) (page 94, 98, 108)</p> <p>! £ Touche ... (sélection d'entrée) (pages 113, 130)</p> <p>! ¢ Touche VPS/PDC (page 123)</p> <p>! ¤ Touche TIMER REC ON/OFF (pages 120, 121)</p> <p>! § Touche REC r (enregistrement) (page 117)</p> <p>! ¶ Commutateur AUTO REPEAT ON/OFF (page 116)</p> <p>! • Commutateur COLOUR SYSTEM (page 115)</p> |
|--|--|

Télécommande

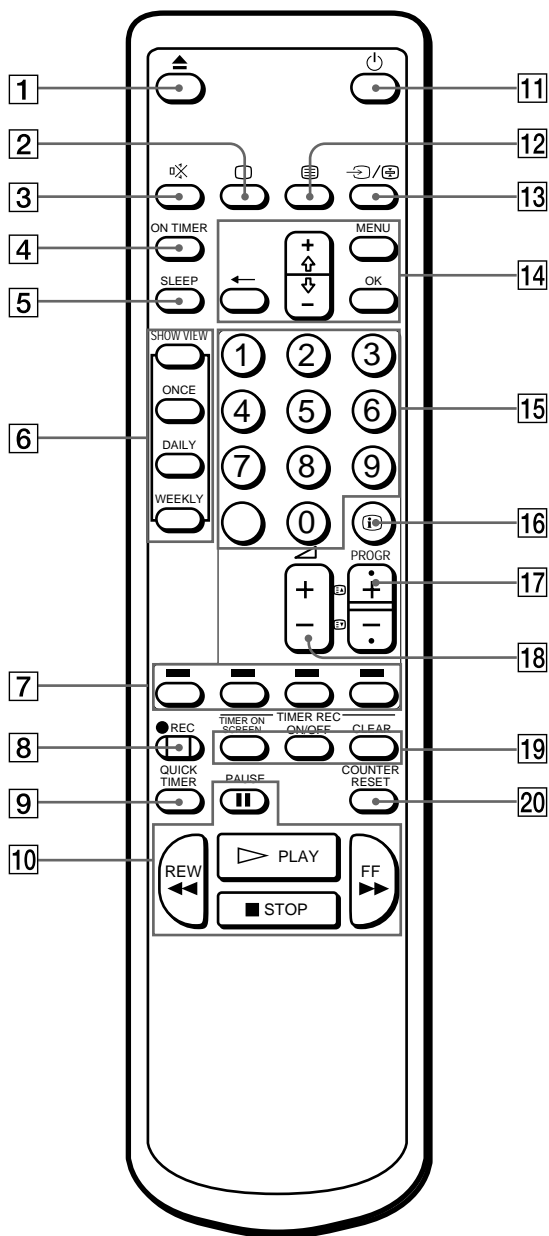

- 1 Touche 6 (éjection) (page 114)
- 2 Touche ; (mise sous tension du téléviseur) (pages 98, 108)
- 3 Touche \square (mise en sourdine) (page 111)
- 4 Touche ON TIMER (page 127)
- 5 SLEEP button (page 126)
- 6 Touches SHOWVIEW
Touche ONCE (page 124)
Touche DAILY (page 124)
Touche WEEKLY (page 124)
- 7 Touche d'exploitation du télétexte (page 112)
- 8 Touche REC r (enregistrement) (page 117)
- 9 Touche QUICK TIMER (page 122)
- ! ° Touches de transport de bande (page 115)
· PLAY, p STOP, P PAUSE, 0 REW (rembobinage),) FF (avance rapide)
- ! j Touche u (veille) (page 108)
- !™ Touche \equiv (télétexte) (page 112)
- ! £ Touche ... (sélection d'entrée)/ \oplus (pages 111, 113, 130)
- ! ¢ Touches de menu (page 98, 99)
MENU
+ /-
?
OK
- ! Touche numériques (pages 98, 108)
- ! § Touche \oplus (affichage à l'écran) (pages 111, 116)
- ! ¶ Touches PROGR (programme)+/-/ / (accès aux pages de télétexte) (pages 108, 112)
- ! • Touches Á (volume) +/- (page 108)
- ! ¢ Touches TIMER REC
TIMER ON SCREEN (pages 119, 121)
ON/OFF (pages 119, 121)
CLEAR (page 121, 124)
- @° Touche COUNTER RESET (page 116)

F

F

Gebruiksaanwijzing

NL

WAARSCHUWING

Stel, om brand en elektrische schokken te voorkomen, het apparaat niet bloot aan regen of ander vocht.

In het toestel komt hoge spanning voor. Maak de kast niet zelf open maar laat dit over aan gekwalificeerde monteurs.

Belangrijk

Televisieprogramma's, films, videobanden en dergelijke kunnen worden beschermd door het auteursrecht.

Het zonder toestemming opnemen van dergelijk materiaal in strijd zijn met de bepalingen van de wet.

Kleursysteem

Deze video-TV kan programma's ontvangen die zijn gebaseerd op het PAL-kleursysteem, en dit systeem opnemen en afspelen. Afspelen is ook mogelijk met het NTSC-kleursysteem.

Vorzorgsmaatregelen

Veiligheid

Algemeen:

- Stel het apparaat niet bloot aan regen of ander vocht.
- Maak de klep aan de achterzijde niet open.

Veilig gebruik:

- Gebruik het apparaat uitsluitend met 230 V wisselstroom.
- Gebruik het apparaat niet nadat er iets (vast of vloeibaar) in is gevallen. Laat het meteen nakijken.
- Haal de stekker uit het stopcontact wanneer u het apparaat voor langere tijd niet zult gebruiken. Trek de stekker niet aan het snoer uit het stopcontact, maar pak de stekker zelf vast.

Laat alle onderhoud over aan gekwalificeerde monteurs.

Voor de klanten in Nederland



Bij dit produkt zijn batterijen geleverd. Wanneer deze leeg zijn, moet u ze niet weggooien maar als klein chemisch afval inleveren.

Veilig installeren:

- Houd de ventilatie-openingen vrij.
- Installeer het apparaat niet op hete, vochtige of zeer stoffige plaatsen.
- Installeer het apparaat niet op plaatsen waar het kan worden blootgesteld aan mechanische trillingen.
- Plaats het apparaat zo dat het minstens 10 centimeter van de muur af staat, zodat u bij de schakelaar U (MAIN POWER) kunt om het apparaat volledig in of uit te schakelen.

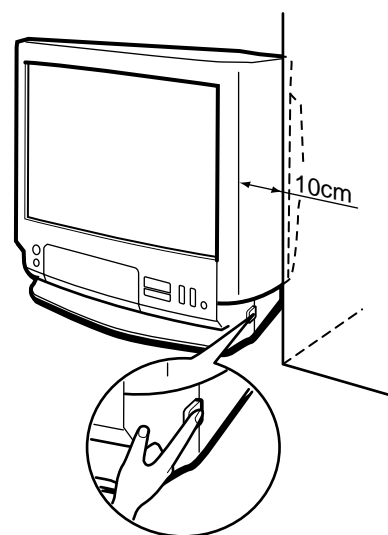

NL

Laat alle onderhoud over aan gekwalificeerde monteurs.

Betreffende condensvocht

Als het apparaat direct van een koude naar een warme omgeving wordt verplaatst, kan er vocht op de videokop condenseren. Als dit gebeurt, kan de band aan de kop blijven plakken. De band kan hierdoor worden beschadigd of het apparaat kan niet goed werken.

Om mogelijke schade door condensatie van vocht te voorkomen moet u ervoor zorgen dat er geen cassette achterblijft wanneer het apparaat niet in gebruik is.

Wanneer het apparaat van een koude in een warme omgeving komt, wacht u ongeveer tien minuten voor u het apparaat aan zet.

Als de videoknoppen niet werken vanwege condensatievocht laat het apparaat meer dan een uur aan staan.

Inhoud

Om te beginnen

Stap 1 — Voorbereiding	142
Bijgeleverde accessoires controleren	142
Batterijen in afstandsbediening doen	142
Stap 2 — De antenne aansluiten	143
Een buitenantenne aansluiten	143
Stap 3 — Televisiezenders instellen	144
De menutaal kiezen	144
Automatisch kanalen instellen	145
Handmatig kanalen instellen	146
Programmanummers overslaan	147
Naam van een zender vastleggen	148
Handmatige fijnafstemming	149
Een Abonneetelevisiestation instellen	150
Stap 4 — ShowView* handmatig instellen	151
De guide-kanalen instellen	151
Stap 5 — De klok instellen	153

Basisbediening

Televisie kijken	154
Video-TV aan- en uitzetten	154
Zenders kiezen	154
Geluidsvolume aanpassen	154
Geluid uitzetten	155
Informatie op scherm afbeelden	155
Beeld bijstellen	155
Videobeelden bekijken	157
Luisteren via hoofdtelefoon	157
Teletext kijken	158
Teletext in- en uitschakelen	158
Fasttext gebruiken	158
Een band afspelen	160
Een videocassette laden	160
De videocassette verwijderen	160
Een cassette beveiligen tegen wissen	160
Een band afspelen	161
Afspelen automatisch herhalen	162
Scherm informatie afbeelden	162
Bandteller op nul zetten	162
Televisieprogramma's opnemen	163
Televisieprogramma's opnemen	163
Opnemen terwijl de televisie uit staat	163
Een programma bekijken terwijl u een ander opneemt	163

Opnemen met de timer	164
Timer instellen	164
Video-TV gebruiken voor timer-opname begint	166
Timer-instelling controleren	167
Timer-instelling veranderen of opheffen	167
Opnemen met QUICK TIMER	168
Timer-opname met VPS/PDC-signalen	169
TV-programma's opnemen met ShowView	170

Extra mogelijkheden

Automatisch uitschakelen met SLEEP-timer	172
Automatisch inschakelen met ON TIMER	173
De videobeeldkwaliteit verbeteren	174
De spoorvolgning afstellen	174
Afstellen met OPC (Optimum Picture Control)	175
Automatische koppenreiniger	175
Extra apparatuur aansluiten	176
Beeldinvoer van een ander apparaat bekijken ..	176
Kopiëren met een tweede videorecorder	177
Abonneetelevisie kijken	177

Aanvullende informatie

Verhelpen van storingen	178
Verzorging van de video-TV	180
De videokoppen reinigen	180
Versleten videokoppen	180
Controle van de videokoppen na 1000 uur gebruik	180
Technische gegevens	181
Te ontvangen kanalen	181
Onderdelen en bedieningsorganen	182
Voorzijde van de video-TV	182
Afstandsbediening	183

* ShowView is een geregistreerd handelsmerk van Gemstar Development Corp. Het ShowView systeem wordt onder licentie van Gemstar Development Corp. geproduceerd.

Stap 1 — Voorbereiding

Bijgeleverde accessoires controleren

Controleer of de volgende accessoires na het uitpakken aanwezig zijn:

- Afstandsbediening
- Twee batterijen type R6 (formaat AA)

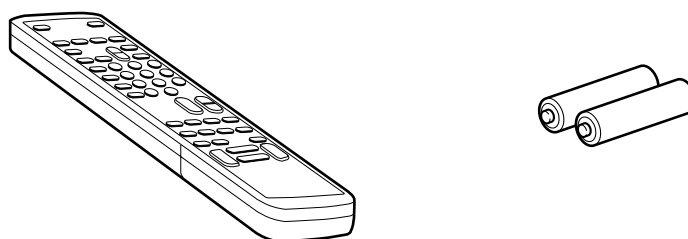

NL

Batterijen in afstandsbediening doen

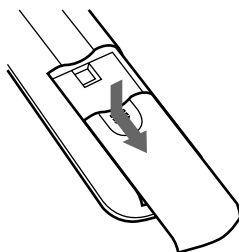

Draai de afstandsbediening om en schuif de klep open.

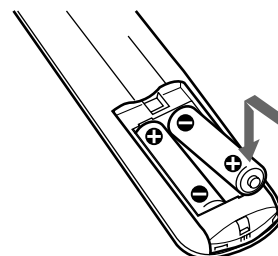

Stop de batterijen, met plus- en min-zijde in de juiste positie, in de afstandsbediening.

Stap 2 — De antenne aansluiten

Een buitenantenne aansluiten

Sluit een buitenantenne aan op uw video-TV voor een betere ontvangst van uw TV en betere video-opnames.

VHF-antenne of gecombineerde VHF/UHF-antenne met een 75-ohms coaxkabel (rond) aansluiten

Verbind een 75-ohms coaxkabel met een antennestekker. Steek de stekker in de antenneaansluiting 11 van de video-TV.

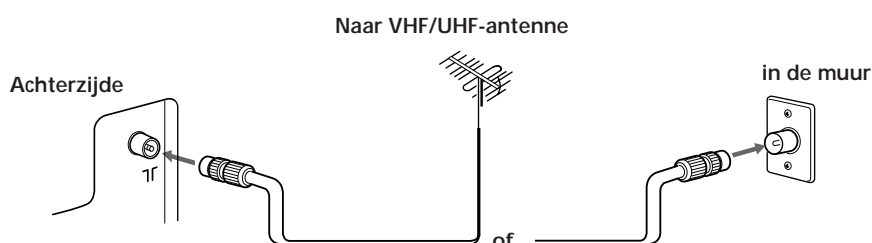

NL

VHF- en UHF-antenne aansluiten

Verbind beide antennekabels met een VHF/UHF-splitser (niet bijgeleverd). Steek de splitser in de antenneaansluiting 11 van de video-TV.

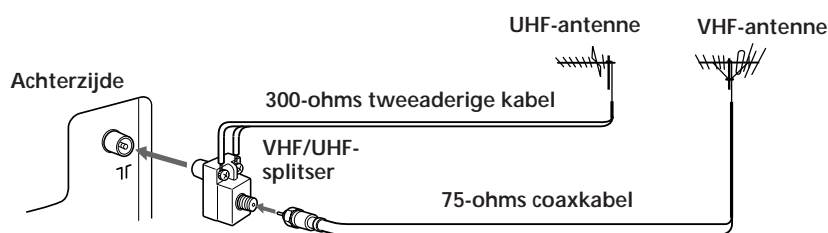

Als de antenne is aangesloten, steekt u de stroomkabel in het stopcontact.

Stap 3 — Televisiezenders instellen

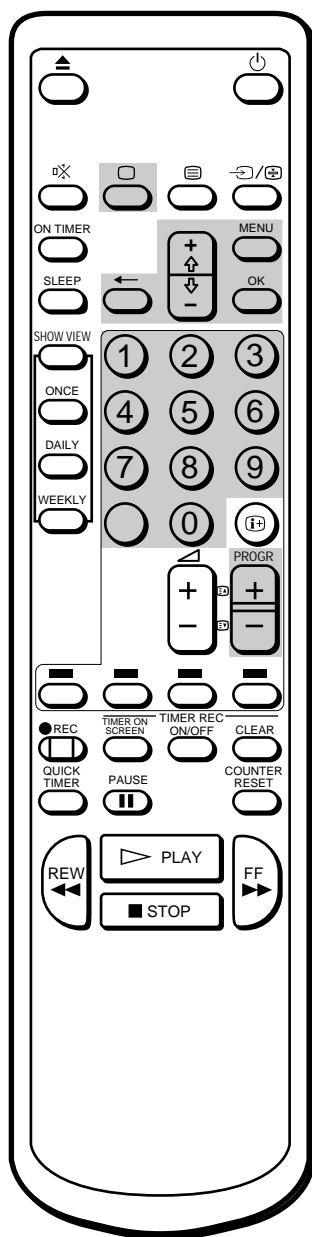

Opmerking over de functie DEMONSTRATION:

Als u in het hoofdmenu "DEMONSTRATION" kiest en op OK drukt, krijgt u een demonstratie van de beschikbare functies te zien. U kunt deze functie met elke toets (bijvoorbeeld MENU) stoppen.

U kunt maximaal 60 voorkeuzezenders programmeren, automatisch of handmatig.

Als u alle zenders die u kunt ontvangen in één keer wilt programmeren, is de automatische methode het handigst. Kies de handmatige methode als u de zenders één voor één een programmanummer wilt geven.

Voordat u begint

- Druk op de U-schakelaar (MAIN POWER) aan de rechterzijde om de video-TV aan te zetten.

Als het u lampje op de video-TV brandt, drukt u op ;, PROGR +/- of op een cijfertoets van de afstandsbediening.

De menutaal kiezen

U kunt zelf een taal kiezen voor het menu en de informatie op het scherm. De aanvankelijke taal is Engels.

NL

- 1 Druk op MENU.
Het hoofdmenu verschijnt.

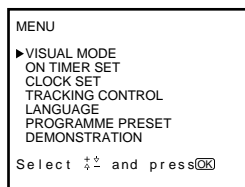

- 2 Verplaats de wijzer (z) naar "LANGUAGE" met de toets + of - en druk op OK.
Het menu LANGUAGE verschijnt.

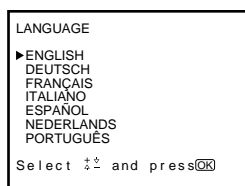

- 3 Markeer de gewenste taal met + of - en druk op OK.
De gekozen taal is groen gekleurd en het menu verschijnt in de gekozen taal.
- 4 Druk op MENU om naar het oorspronkelijke scherm terug te gaan.

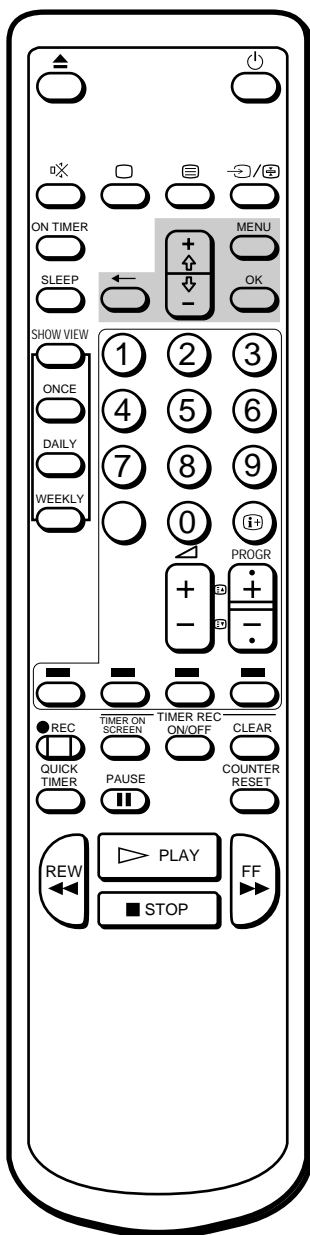

Stoppen met automatisch instellen van voorkeuzezenders:
Druk op ? op de afstandsbediening.

Automatisch kanalen instellen

- 1 Druk op MENU om het hoofdmenu af te beelden.
- 2 Verplaats de wijzer (z) met + of - naar "VOORKEUZE" en druk op OK.
Het menu VOORKEUZE verschijnt.

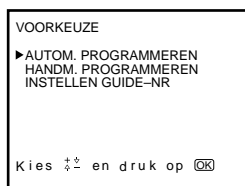

- 3 Verplaats de wijzer (z) met + of - naar "AUTOM. PROGRAMMEREN" en druk op OK.
Het menu AUTOM. PROGRAMMEREN verschijnt.

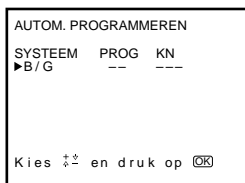

- 4 Druk op OK.
Het nummer van het programma waar u tot op dat moment naar keek, wordt rood in het veld "PROG".
Kies met + of - het programmanummer van waaruit u het instellen wenst te starten, behalve het programmanummer 00 en druk op OK.
De KN-positie wordt rood.

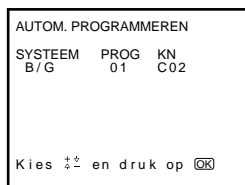

- 5 Selecteer het kanaal met + of - en druk op OK.
De video-TV begint te scannen en zoekt naar een voldoende sterke zender uit het programmanummer dat in stap 4 gekozen werd.
Het ingestelde programma en de kanaalnummers worden in volgorde op het scherm weergegeven. Wanneer het instellen gereed is, verschijnt het oorspronkelijke scherm weer. Alle beschikbare kanalen zijn nu opgeslagen onder opeenvolgende programmanummertoetsen.

De ingestelde programma- en kanaalnummers worden in volgorde op het scherm weergegeven. Wanneer het instellen gereed is, verschijnt het oorspronkelijke scherm weer. Alle beschikbare kanalen zijn nu opgeslagen onder opeenvolgende programmanummertoetsen.

NL

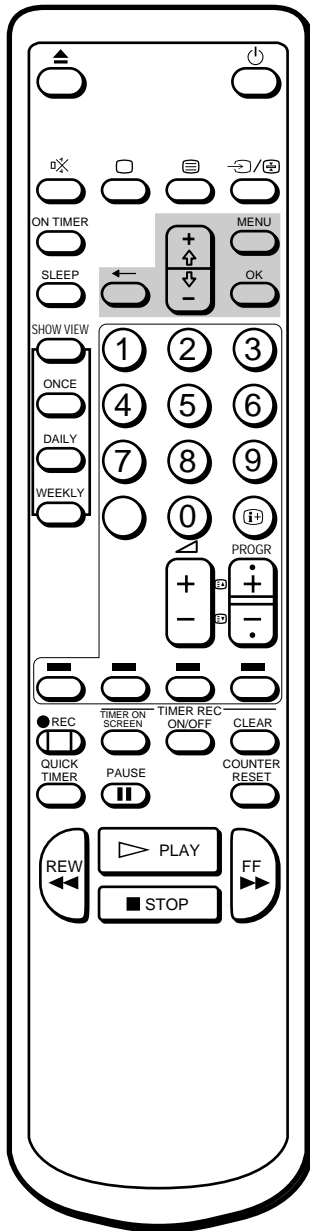

Programmanummers boven 6:

Het scherm rolt verder wanneer u een paar maal op - drukt.

Als u zich vergist hebt:

Druk op ? om terug te gaan naar de vorige positie.

Handmatig kanalen instellen

- 1 Druk op MENU om het hoofdmenu af te beelden.
- 2 Verplaats de wijzer (z) met + of - naar "VOORKEUZE" en druk op OK.
Het menu VOORKEUZE verschijnt.



- 3 Verplaats de wijzer (z) met + of - naar "HANDM. PROGRAMMEREN" en druk op OK.
Het menu HANDM. PROGRAMMEREN verschijnt.

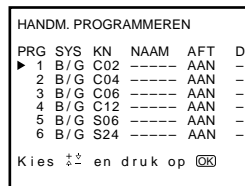

- 4 Druk op + of - , en verplaats de wijzer (z) naar de programmapositie (nummertoeets) waar u een kanaal wilt instellen en druk op OK.
De SYS-positie wordt rood.

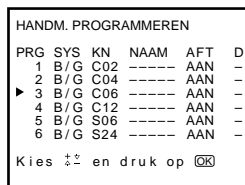

- 5 Selecteer het systeem met + of - en druk op OK.
De KN-positie wordt rood.
- 6 Selecteer het kanaal dat u in wilt stellen met + of - en druk op OK.
- 7 De video-TV begint met het scannen van voldoende sterke kanalen. Wanneer een kanaal gevonden is, stopt het scannen. Als u dit kanaal wilt instellen, drukt u op OK. Als u dat niet wilt, drukt u op + of - om naar een ander kanaal te zoeken.
- 8 Herhaal stappen 4 en 5 om meer kanalen in te stellen.
- 9 Als u klaar bent met het instellen van voorkeuzezenders, drukt u op MENU om terug te gaan naar het oorspronkelijke scherm.

NL

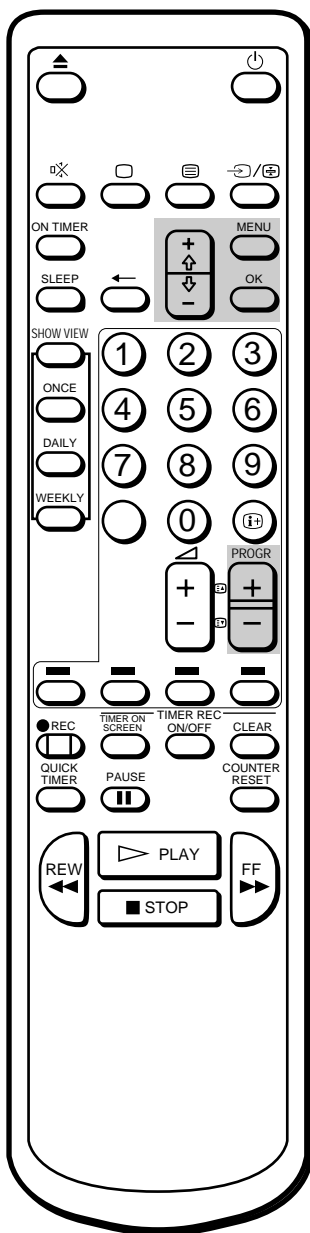

Programmanummers boven 6:
Het scherm rolt verder wanneer u een paar maal op **-** -drukt.

Programmanummers overslaan

U kunt ongebruikte programmanummers overslaan als u programma's kiest met de toets **PROGR +/-**. De overgeslagen programma's kunnen nog wel worden gekozen met de cijfertoetsen.

- 1 Druk op **MENU** om het hoofdmenu af te beelden.
- 2 Verplaats de wijzer (z) naar "VOORKEUZE" met **+** of **-** en druk op **OK**.
Het menu **VOORKEUZE** verschijnt.
- 3 Verplaats de wijzer (z) naar "HANDM. PROGRAMMEREN" met **+** of **-** en druk op **OK**.
Het menu **HANDM. PROGRAMMEREN** verschijnt.
- 4 Verplaats de wijzer (z) met **+** of **-** naar het programmanummer dat u wilt overslaan en druk op **OK**.
Het veld "SYS" wordt rood.

HANDM. PROGRAMMEREN						
PRG	SYS	KN	NAAM	AFT	D	
▶ 1	B/G	C02	-----	AAN	-	
2	B/G	C04	-----	AAN	-	
3	B/G	C06	-----	AAN	-	
4	B/G	C12	-----	AAN	-	
5	B/G	S06	-----	AAN	-	
6	B/G	S24	-----	AAN	-	

Kies **↑↓** en druk op **OK**

- 5 Druk op **+** of **-** totdat "----" zichtbaar is in het veld **SYS** en druk op **OK**.

HANDM. PROGRAMMEREN						
PRG	SYS	KN	NAAM	AFT	D	
1	B/G	C02	-----	AAN	-	
2	B/G	C04	-----	AAN	-	
▶ 3	---	C06	-----	AAN	-	
4	B/G	C12	-----	AAN	-	
5	B/G	S06	-----	AAN	-	
6	B/G	S24	-----	AAN	-	

Kies **↑↓** en druk op **OK**

Wanneer u programma's kiest met de toets **PROGR +/-**, wordt dit nummer overgeslagen.

- 6 Herhaal stappen 4 en 5 voor andere programmanummers die u wilt overslaan.
- 7 Druk op **MENU** om terug te gaan naar het oorspronkelijke scherm.

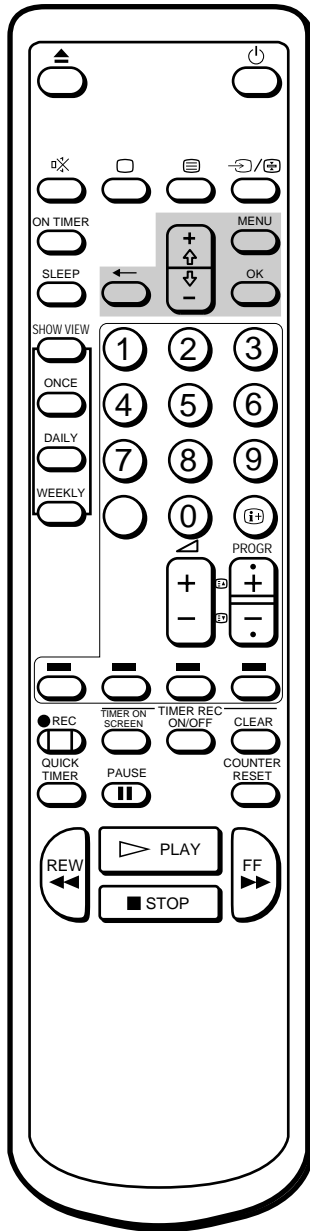

Als u zich vergist hebt:

Druk op ? om terug te gaan naar de vorige positie.

Naam van een zender vastleggen

U kunt de zenders een naam van maximaal vijf tekens geven (cijfers en letters), bijvoorbeeld "MTV". Deze naam kan op het televisiescherm worden afgebeeld, zodat u kunt zien waarnaar u kijkt.

- 1 Druk op MENU om het hoofdmenu af te beelden.
- 2 Verplaats de wijzer (z) naar "VOORKEUZE" met + of - en druk op OK.
Het menu VOORKEUZE verschijnt.
- 3 Verplaats de wijzer (z) naar "HANDM. PROGRAMMEREN" met + of - en druk op OK.
Het menu HANDM. PROGRAMMEREN verschijnt.

HANDM. PROGRAMMEREN						
PRG	SYS	KN	NAAM	AFT	D	
▶ 1	B/G	C02	----	AAN	-	
2	B/G	C04	----	AAN	-	
3	B/G	C06	----	AAN	-	
4	B/G	C12	----	AAN	-	
5	B/G	S06	----	AAN	-	
6	B/G	S24	----	AAN	-	

Kies \uparrow en druk op OK

- 4 Verplaats de wijzer (z) met + of - naar het programmanummer waaraan u een naam wilt toevoegen en druk enige malen op OK totdat het eerste element van het veld "NAAM" rood wordt.
- 5 Selecteer een letter of cijfer met + of - en druk op OK.
Het volgende element wordt rood. Selecteer de overige tekens op dezelfde manier. Wanneer u een spatie wilt invoegen, selecteert u "-" en drukt u op OK.

HANDM. PROGRAMMEREN						
PRG	SYS	KN	NAAM	AFT	D	
1	B/G	C02	----	AAN	-	
2	B/G	C04	----	MTV	-	
3	B/G	C06	----	AAN	-	
4	B/G	C12	----	AAN	-	
5	B/G	S06	----	AAN	-	
6	B/G	S24	----	AAN	-	

Kies \uparrow en druk op OK

- 6 Nadat u alle tekens hebt geselecteerd, drukt u enige malen op OK tot de wijzer verschijnt. De door u opgegeven naam is nu opgeslagen.
- 7 Herhaal stappen 4 tot 6 voor andere zenders.
- 8 Druk op MENU om terug te gaan naar het oorspronkelijke scherm.

NL

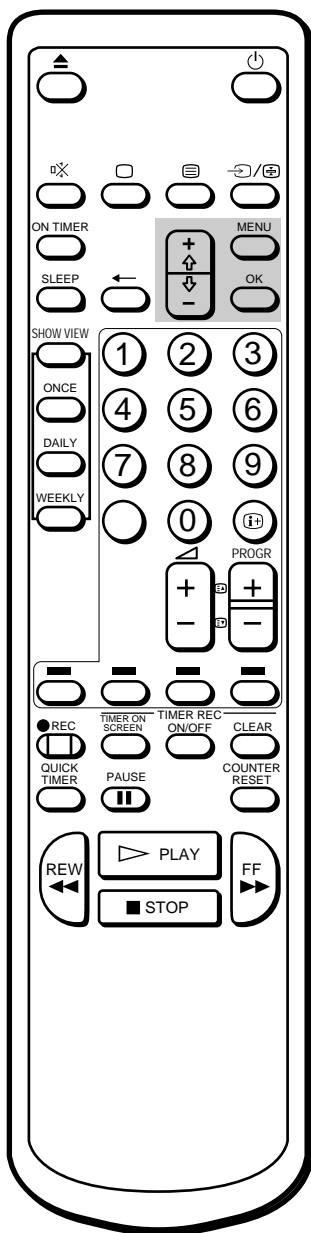

AFT (automatische fijnafstemming) opnieuw activeren:

Begin weer bij stap 1 en selecteer "AAN" in stap 5.

Handmatige fijnafstemming

Gewoonlijk is de AFT (Automatic Fine-Tuning, automatische fijnafstemming) actief. Wanneer een programma desondanks een verstoord beeld geeft, kunt u de ontvangst proberen te verbeteren met handmatige fijnafstemming.

- 1 Druk op MENU om het hoofdmenu af te beelden.
- 2 Verplaats de wijzer (z) naar "VOORKEUZE" met + of - en druk op OK.
Het menu VOORKEUZE verschijnt.
- 3 Verplaats de wijzer (z) naar "HANDM. PROGRAMMEREN" met + of - en druk op OK.
Het menu HANDM. PROGRAMMEREN verschijnt.
- 4 Druk op + of - en verplaats de wijzer (z) naar het programma dat u handmatig fijn wilt afstemmen en druk enige malen op OK totdat de AFT-positie rood wordt.

HANDM. PROGRAMMEREN						
PRG	SYS	KN	NAAM	AFT	D	
1	B/G	C02	-----	AAN	-	
2	B/G	C04	-----	AAN	-	
▶ 3	B/G	C06	-----	AAN	-	
4	B/G	C12	-----	AAN	-	
5	B/G	S06	-----	AAN	-	
6	B/G	S24	-----	AAN	-	

Kies \uparrow/\downarrow en druk op OK

- 5 Stel het fijne afstemmen in door + of - ingedrukt te houden, totdat u de beste TV-ontvangst krijgt. Terwijl u deze knoppen indrukt, wijzigt de frequentie van -15 naar +15.

HANDM. PROGRAMMEREN						
PRG	SYS	KN	NAAM	AFT	D	
1	B/G	C02	-----	AAN	-	
2	B/G	C04	-----	AAN	-	
▶ 3	B/G	C06	-----	- 3	-	
4	B/G	C12	-----	AAN	-	
5	B/G	S06	-----	AAN	-	
6	B/G	S24	-----	AAN	-	

Kies \uparrow/\downarrow en druk op OK

- 6 Na het fijn afstemmen, drukt u op OK.
De wijzer (z) verschijnt. Nu is de fijnafstemming opgeslagen.
- 7 Herhaal stappen 4 tot 6 als u meer kanalen handmatig fijn wilt afstemmen.
- 8 Druk op MENU om terug te gaan naar het oorspronkelijke scherm.

NL

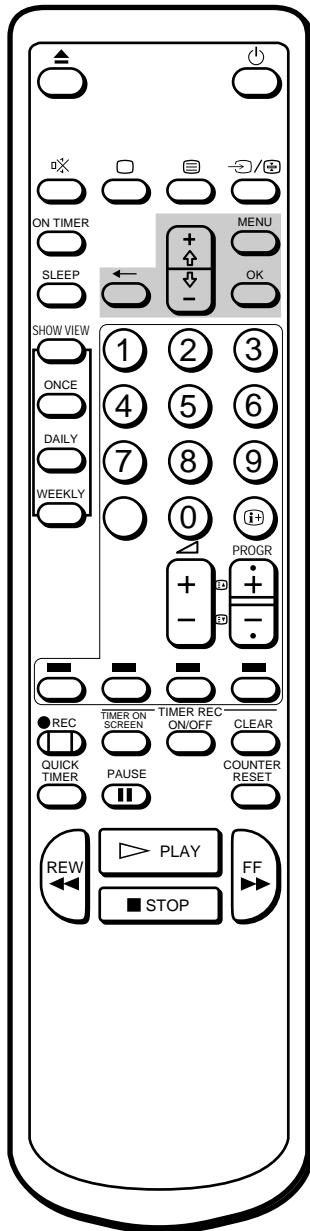

Een Abonneetelevisiestation instellen

U kunt een Abonneetelevisiestation instellen door een Abonnee-TV decoderingsapparaat via connector W aan de achterkant van de video-TV aan te sluiten.

- 1 Druk op MENU om het hoofdmenu weer te geven.
- 2 Verplaats de wijzer (z) naar "PROGRAMME PRESET" met + or - en druk op OK.
Het menu PROGRAMME PRESET verschijnt.
- 3 Verplaats de wijzer (z) naar "MANUAL PROGRAMME" met + or - en druk op OK.
Het menu MANUAL PROGRAMME verschijnt.
- 4 Verplaats de wijzer (z) naar de programma-positie waarop u het Abonnee-TV decoderingsapparaat wilt aansluiten en druk net zolang op OK totdat de D-positie rood wordt.

HANDM. PROGRAMMEREN						
PRG	SYS	KN	NAAM	AFT	D	
1	B/G	C02	-----	AAN	-	
2	B/G	C04	-----	AAN	-	
▶ 3	B/G	C06	-----	AAN	-	
4	B/G	C12	-----	AAN	-	
5	B/G	S06	-----	AAN	-	
6	B/G	S24	-----	AAN	-	

Kies **3** en druk op **OK**

- 5 Druk op + or - totdat r in de D-positie verschijnt en druk op OK.

HANDM. PROGRAMMEREN						
PRG	SYS	KN	NAAM	AFT	D	
1	B/G	C02	-----	AAN	-	
2	B/G	C04	-----	AAN	-	
3	B/G	C06	-----	AAN	•	
4	B/G	C12	-----	AAN	-	
5	B/G	S06	-----	AAN	-	
6	B/G	S24	-----	AAN	-	

Kies **3** en druk op **OK**

- 6 Druk op MENU om naar het oorspronkelijke scherm terug te keren.

Opmerking

Tijdens het opnemen van een programma waarop de Betaal-TV decoder is ingesteld, kan het signaal van andere zenderposities niet worden gedecodeerd.

NL

Stap 4 — ShowView handmatig instellen

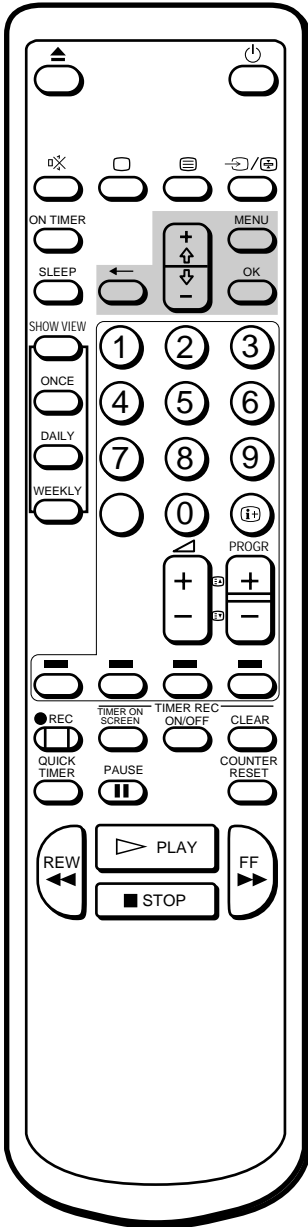

Als u zich vergist hebt:

Druk op ? om terug te gaan naar de vorige positie.

Met de functie ShowView wordt het programmeren van timer-opnamen eenvoudiger. Hiervoor stemt u programmapositie van elk kanaal af op het bijbehorende guide-kanaal (het nummer dat vooraf aan elk TV-station is toegewezen). De nummers van de guide-kanalen kunt u in de TV-gids vinden.

Voordat u begint

- Als het rode u-lampje op de TV brandt, drukt u op ;, PROGR +/- of een cijfertoets op de afstandsbediening.

De guide-kanalen instellen

- 1 Druk op MENU om het hoofdmenu weer te geven. Het hoofdmenu verschijnt.



- 2 Verplaats de cursor (z) met + of - naar "VOORKEUZE" en druk op OK. Het menu VOORKEUZE verschijnt.

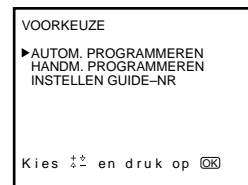

- 3 Verplaats de cursor (z) met + of - naar "INSTELLEN GUIDE-NR" en druk op OK. Het menu INSTELLEN GUIDE-NR verschijnt.

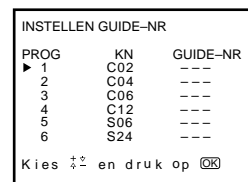

NL

- 4** Verplaats de cursor (z) met + of – naar de programmapositie (cijfertoets) waarop u het guide-kanaal wilt afstemmen, en druk op OK. De GUIDE-NR-positie wordt nu in rood weergegeven.

INSTELLEN GUIDE-NR		
PROG	KN	GUIDE-NR
1	C02	---
2	C04	---
3	C06	---
4	C12	---
5	S06	---
6	S24	---

Kies $\uparrow\downarrow$ en druk op OK

- 5** Kies met + of – het guide-kanaal dat u wilt instellen, en druk op OK.

INSTELLEN GUIDE-NR		
PROG	KN	GUIDE-NR
1	C02	---
2	C04	---
▶ 3	C06	99
4	C12	---
5	S06	---
6	S24	---

Kies $\uparrow\downarrow$ en druk op OK

- 6** Herhaal stappen 4 en 5 als u meer kanalen wilt instellen.
- 7** Als u klaar bent met instellen, kunt u terugkeren naar het oorspronkelijke scherm door op MENU te drukken.

Stap 5 — De klok instellen

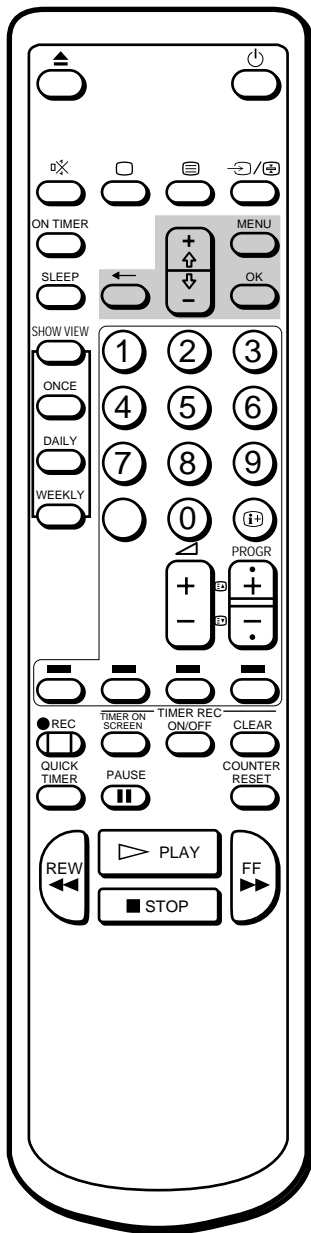

Als u zich vergist hebt:

Druk op ? om terug te gaan naar de vorige positie.

De klok staat stil en "--/--" wordt afgebeeld

U moet de klok opnieuw instellen.

Voordat u kunt opnemen met de timer of met QUICK TIMER, moet u de klok instellen.

- 1 Druk op MENU om het hoofdmenu af te beelden.

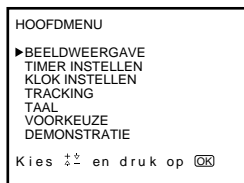

- 2 Verplaats de wijzer (z) met + of - naar "KLOK INSTELLEN" en druk op OK.
Het menu KLOK INSTELLEN verschijnt.



- 3 Druk op OK om te beginnen met het instellen van de klok.
Het dag-gedeelte wordt rood.

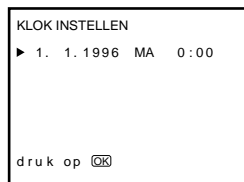

- 4 Stel de juiste dag in met + of - en druk op OK.
Het maand-gedeelte wordt rood.



- 5 Stel op dezelfde manier als in stap 4 met + of - en OK ook de maand, het jaar, het uur en de minuten in.



- 6 Druk na het instellen van de minuten op OK.
De klok begint te lopen.

- 7 Druk op MENU om naar het oorspronkelijke scherm terug te gaan.

NL

Televisie kijken

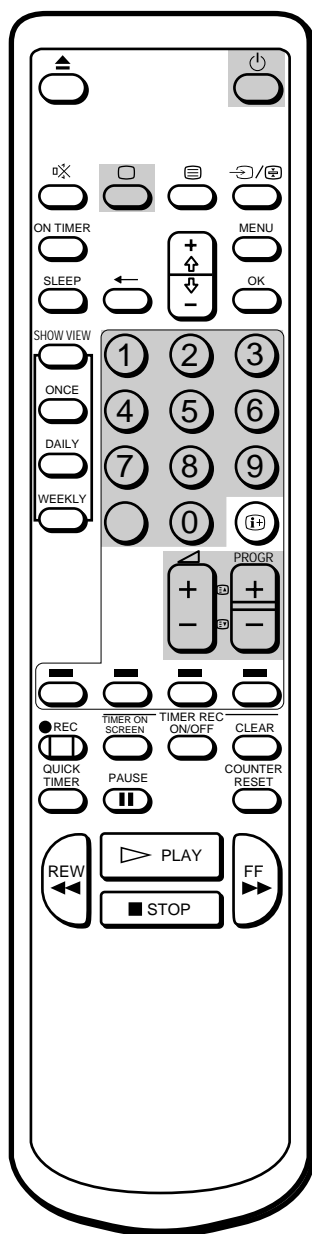
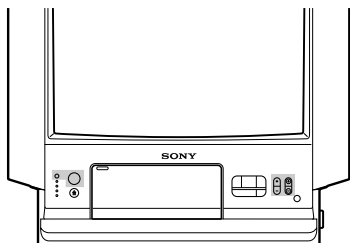

Opmerking

Als de U uitgeschakeld is, werkt er geen enkele videofunctie.

In dit gedeelte worden de belangrijkste functies beschreven die u gebruikt wanneer u televisie kijkt. De meeste van deze functies kunt u uitvoeren met de hulp van de afstandsbediening.

Video-TV aan- en uitzetten

Aanzetten

Druk op de U-schakelaar (MAIN POWER) aan de rechterzijde van de video-TV.

Druk op de toetsen ;, PROGR +/- of de cijfertoetsen op de afstandsbediening, of PROGR +/- op de video-TV wanneer het u-lampje rood oplicht.

Tijdelijk uitzetten

Druk op de knop u.

De video-TV wordt standby gezet en het u lampje aan de voorzijde van het toestel gaat branden.

Opnieuw aanzetten

Druk op de toetsen ;, PROGR +/- of de cijfertoetsen op de afstandsbediening, of PROGR +/- op de video-TV wanneer het u-lampje rood oplicht.

De stroom uitschakelen

Druk op de schakelaar U op de video-TV.

Zenders kiezen

Druk op PROGR +/- of de cijfertoetsen van de afstandsbediening, of op de knop PROGR +/- van het video-TV-toestel.

Een tweecijferig nummer kiezen met de cijfertoetsen

Druk op ÷ en dan op de cijfers.

Wilt u bijvoorbeeld 14 kiezen, dan drukt u achtereenvolgens op ÷, 1 en 4.

Geluidsvolume aanpassen

Druk op Á +/-.

NL

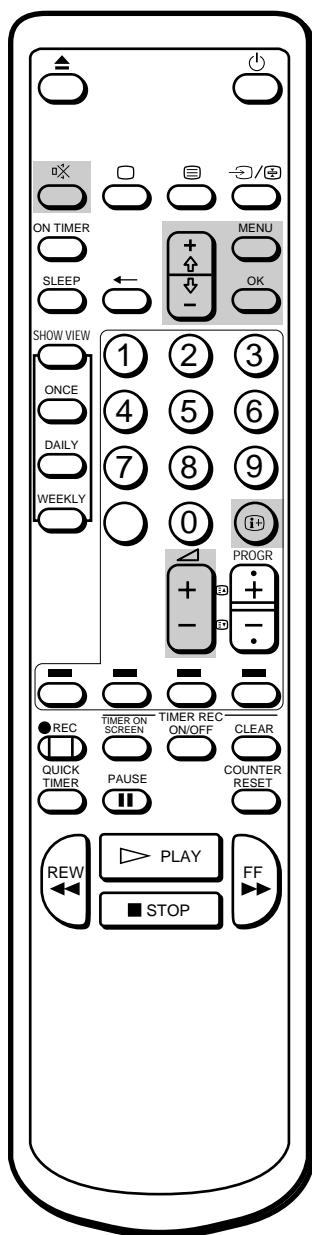

Geluid uitzetten

Druk op .

De indicator  verschijnt en blijft op het scherm staan.

Als u het geluid weer wilt horen, drukt u opnieuw op  of .

Informatie op scherm afbeelden

Druk op  als u informatie op het scherm wilt afbeelden.

Wilt u dat het programmanummer, het kanaalnummer en de zendernaam op het scherm zichtbaar blijven, dan drukt u opnieuw op .

U kunt de informatie van het scherm verwijderen door op  te drukken tot er niets meer wordt afgebeeld.

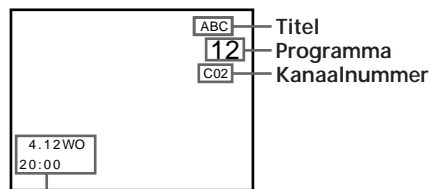

Huidige datum en tijd



Beeld bijstellen

In het menu kunt u kiezen uit vier instellingen voor het beeldeffect. Ook kunt u het beeld naar eigen inzicht aanpassen.

Beeldeffect kiezen

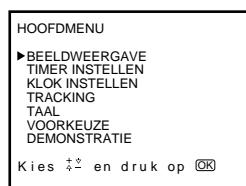
- 1 Druk op MENU om het hoofdmenu af te beelden.



- 2 Verplaats de wijzer (z) met  of  naar "BEELDWEERGAVE" en druk op OK.

Het menu BEELDWEERGAVE verschijnt.



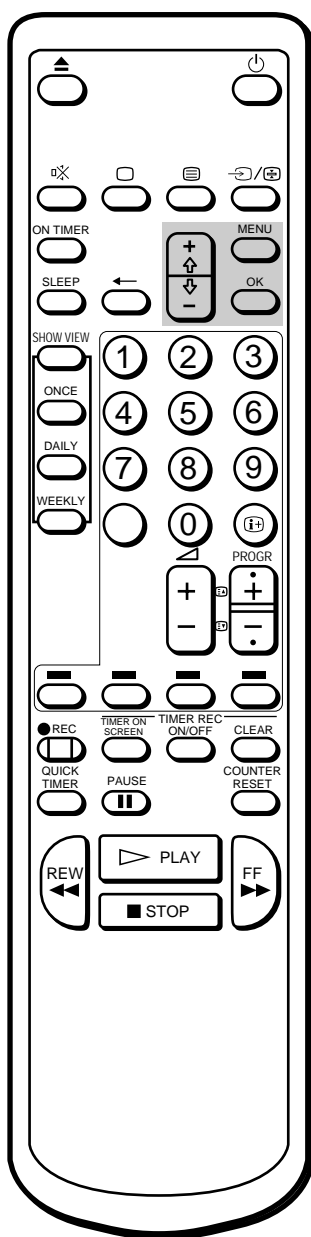

Let op:

Het KLEURTINT-instelling kan alleen worden aangepast voor het NTSC-kleursysteem.

- 3 Selecteer met + of - de gewenste instelling en druk op OK.
Zie onderstaande tabel voor het effect van de verschillende instellingen.
De instelling is nu opgeslagen.

Effect van de verschillende instelling

Instelling	Effect
BEELDINSTELLINGEN	De aangepaste beeldinstellingen worden opgeslagen (zie volgende paragraaf, "Weergegeven beeld aanpassen").
STANDAARD	Meer contrast
ZACHT	Minder contrast
FILM	Donkerder, bijvoorbeeld om een film te bekijken

- 4 Druk op MENU om naar het oorspronkelijke scherm terug te gaan.

Weergegeven beeld aanpassen

- 1 Druk op MENU om het hoofdmenu af te beelden.
- 2 Verplaats de wijzer (z) met + of - naar "BEELDWEERGAVE" en druk op OK.
Het menu BEELDWEERGAVE verschijnt.



- 3 Verplaats de wijzer (z) met + of - naar "BEELDINSTELLINGEN" en druk op OK.
Het menu BEELDINSTELLINGEN verschijnt.



- 4 Selecteer met + of - de beeldinstelling dat u wilt aanpassen en druk op OK.
- 5 Pas het beeld aan met + of - en druk op OK.
Telkens als u op een van deze knopjes drukt verschijnt of verdwijnt er een verticaal streepje en verandert het getal rechts, dat het niveau van de instelling aangeeft (zie onderstaande tabel).
- 6 Herhaal stappen 4 en 5 voor andere instellingen.

NL

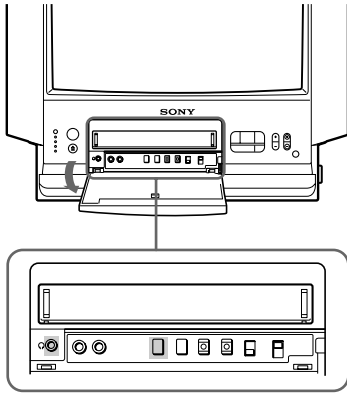

- 7 Druk op MENU om terug te gaan naar het oorspronkelijke scherm. De ingestelde niveaus worden opgeslagen bij "VISUAL MEMORY". Als u "VISUAL MEMORY" kiest in het menu VISUAL MODE, kunt u deze niveaus zichtbaar maken.

Effect van de verschillende beeldinstellingen

BEELDINSTELLINGEN	Effect
KONTRAST	Minde ██████████..... Meer
KLEUR	Minder ████████..... Meer
HELDERHEID	Donker ████████..... Helder
KLEURTINT	Groenig Roodachtig
HERSTELLEN	Zet alle fabrieksinstellingen terug

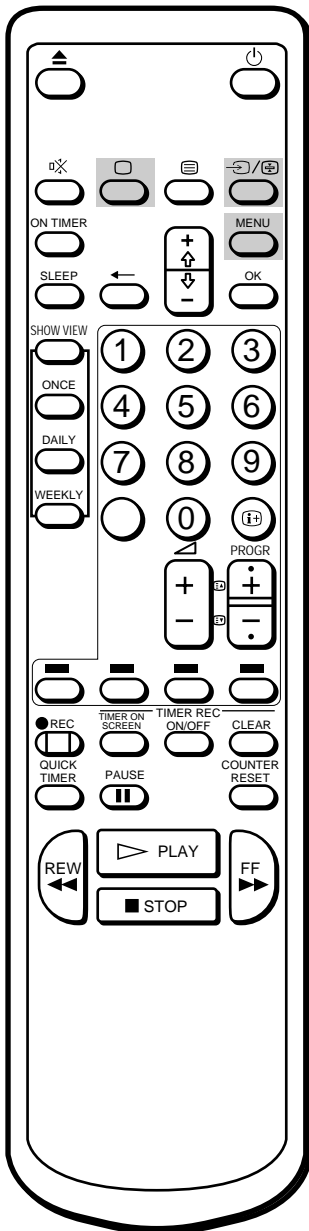

Videobeelden bekijken

Druk op ... tot het gewenste videobeeld wordt weergegeven. Om naar het gewone TV-beeld terug te keren, druk op ... totdat het programmanummer verschijnt of druk één keer op ; op de afstandsbediening. Zie pagina 176 voor meer informatie over de invoer van videobeelden.

NL

Luisteren via hoofdtelefoon

Steek de stekker van de hoofdtelefoon (niet meegeleverd) in de daarvoor bestemde aansluiting 2 aan de binnenzijde van het voorpaneel van de video-TV. Het geluid van de luidspreker wordt uitgeschakeld.

Teletext kijken

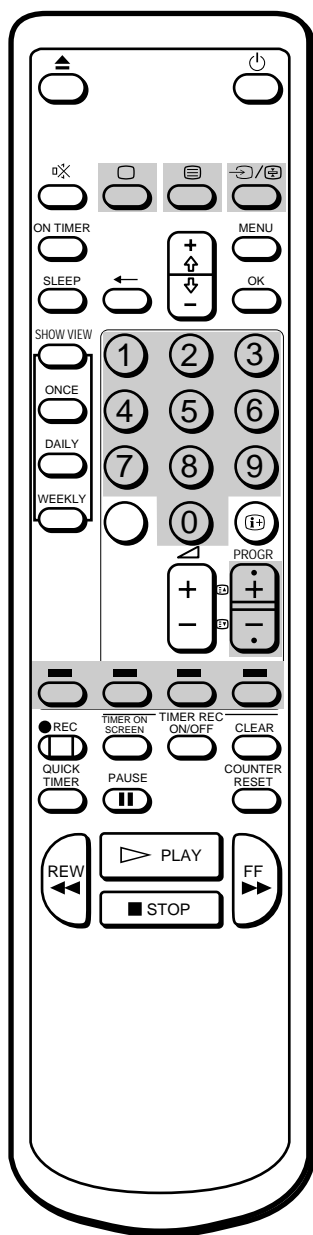

Televisiestations zenden informatie uit via de televisiekanalen en dit heet Teletext. Met Teletext kunt u allerlei informatie zoals weersberichten en nieuws op ieder moment van de dag bekijken.

Teletext in- en uitschakelen

- 1 Kies het televisiekanal met de Teletext die u wilt bekijken.
- 2 Druk op V om Teletext weer te geven.
Er wordt een Teletext pagina weergegeven (meestal de inhoudsopgave). Als er geen Teletext-uitzending is, verschijnt er "P100" op een zwart scherm.
- 3 Druk op de nummertoeetsen voor het 3-cijfergetal dat overeenkomt met het Teletext-nummer dat u wilt zien.
De nummers worden op het scherm weergegeven en de gevraagde pagina verschijnt binnen enkele seconden.
Als u zich vergist hebt, drukt u op drie willekeurige nummers en voert u vervolgens het juiste paginanummer in.
- 4 Druk op ; om naar de TV-modus terug te keren.

NL

Fasttext gebruiken

Met de functie Fasttext krijgt u toegang tot een Teletext-pagina door slechts één toets in te drukken. Wanneer een Fasttext-pagina wordt uitgezonden, verschijnt er een kleurcodeerd menu aan de onderkant van het scherm. De kleuren van het menu corresponderen met de rode, groene en gele toetsen op de afstandsbediening. Deze kleurtoetsen fungeren als de Fasttext-toetsen in de Teletext-modus.

Druk op de kleurtoets die overeenkomt met het kleurcodeerde menu. De pagina wordt binnen enkele seconden weergegeven.

Het Teletext-kanaal wijzigen

- Druk eerst op ; om naar de TV-modus terug te keren en herhaal vervolgens stappen 1 tot 3.
- Als het ontvangstsignaal zwak is, kunnen er fouten met Teletext optreden.

Toegang tot de volgende of vorige pagina krijgen

Druk op (PROGR +/- / /).

De volgende of vorige pagina verschijnt op het scherm.

Een Teletext-pagina over het televisiebeeld heen weergeven

Iedere keer wanneer u op V drukt, wijzigt het scherm als volgt:

—n Teletext n Teletext en TV —

Voorkomen dat een Teletext-pagina wijzigt of bijgewerkt wordt

Een Teletext-pagina kan uit verscheidene sub-pagina's bestaan. U kunt voorkomen dat deze vanzelf voortschuiven om de tekst op uw gemak door te kunnen lezen.

Druk op (HOLD).

Het symbool (HOLD) verschijnt op het scherm en de gekozen pagina wordt vastgehouden.

Druk op (HOLD) om naar de normale Teletext-bediening terug te keren.

NL

Een band afspelen

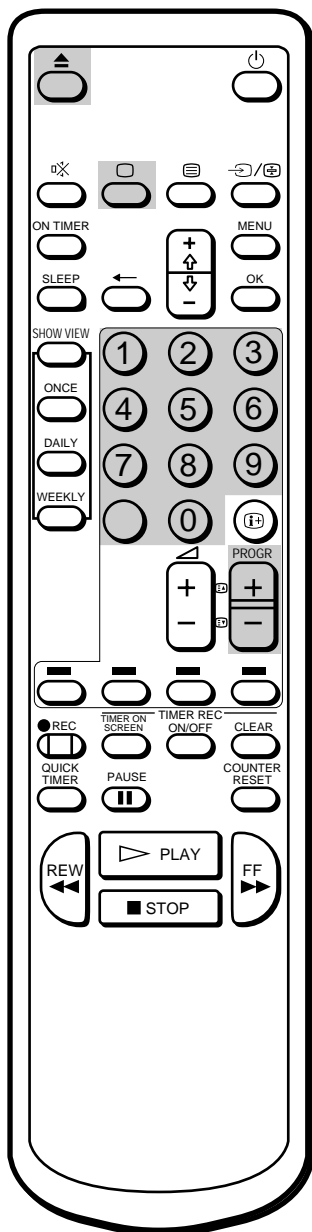
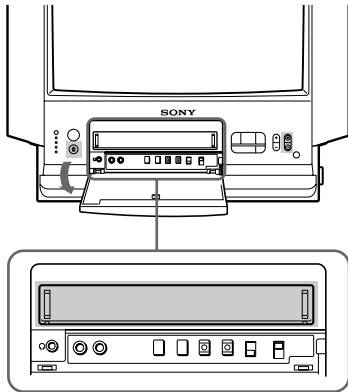

In dit gedeelte wordt beschreven hoe u een cassette inbrengt en afspeelt. Meer handige functies voor het afspelen van videobanden komen aan de orde bij "Bijkomende functies" op pagina 160.

Een videocassette laden

- 1 Druk op de toetsen ;, PROGR +/- of de cijfertoetsen op de afstandsbediening, of PROGR +/- op de video-TV.
- 2 Open het voorpaneel van de video-TV wanneer het u-lampje rood oplicht.
- 3 Druk in het midden op de voorzijde van de cassette, zodat deze met de pijl boven en in de richting van de pijl in het apparaat schuift. De cassette wordt automatisch in het compartiment geladen. De indicator \odot verschijnt op het scherm en blijft zichtbaar totdat de cassette is geladen. Als de video-TV standby is, gaat deze nu automatisch aan. Als u een cassette zonder wisbeveiliging hebt ingebracht, begint het afspelen.

NL

De videocassette verwijderen

Druk op de knop EJECT 6 op de video-TV of 6 op de afstandsbediening. De indicator \odot verschijnt op het scherm en blijft zichtbaar tot de cassette is verwijderd. U kunt de cassette ook verwijderen als de stroom is uitgeschakeld.

Een cassette beveiligen tegen wissen

De cassette is voorzien van een lipje dat voorkomt dat een eerder gemaakte opname per ongeluk wordt gewist. Breek het lipje af met een schroevendraaier of iets dergelijks.

Zonder wisbeveiliging wordt de cassette uit het apparaat verwijderd zodra u probeert ermee op te nemen.

Wilt u toch opnemen op een cassette waarvan het lipje al is afgebroken, dan kunt u de opening bedekken met een stukje plakband.

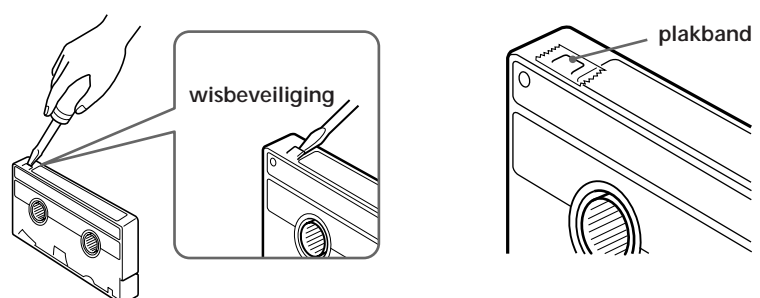

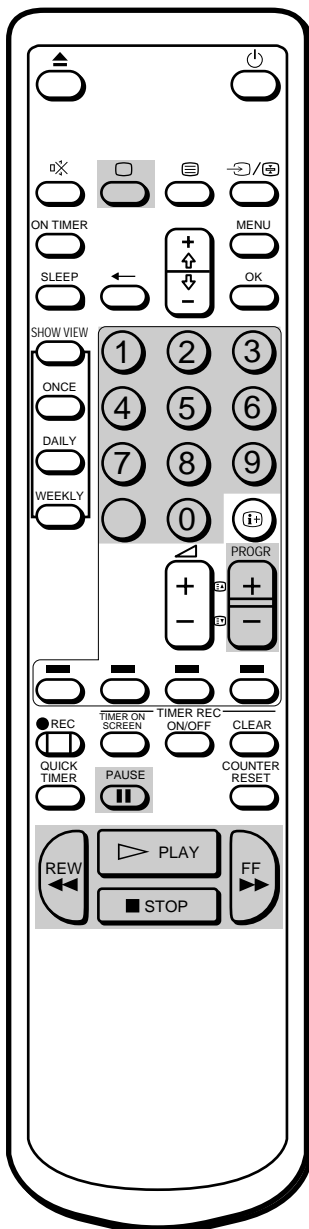
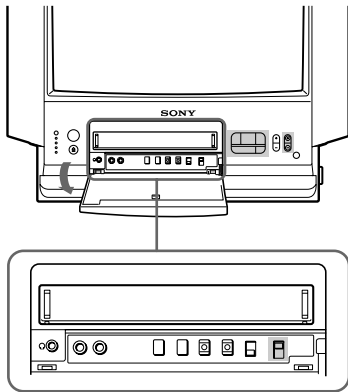

Een band afspelen

- 1 Druk op de toetsen ;, PROGR +/- of de cijfertoetsen op de afstandsbediening, of PROGR +/- op de video-TV wanneer het u-lampje rood oplicht.
- 2 Plaats een cassette in het apparaat.
Als u een cassette zonder wisbeveiliging hebt ingebracht, begint het afspelen automatisch.
- 3 Zet de COLOUR SYSTEM-schakelaar op het juiste kleursysteem voor de band die u wilt afspelen. Gewoonlijk is AUTO de juiste instelling. Als er tijdens het afspelen strepen in beeld verschijnen, stelt u een specifiek kleursysteem in. PAL: voor een band die is opgenomen met het PAL-systeem, NTSC: voor een band die is opgenomen met het NTSC-systeem.
- 4 Druk op PLAY .
Het afspelen begint. Gedurende enige seconden wordt er scherm informatie afgebeeld.

Stoppen met afspelen:

Druk op STOP p.

De video-TV keert terug naar het gewone televisiebeeld.

Het afspelen even onderbreken:

Druk op PAUSE P. Het beeld blijft staan.

Druk opnieuw op PAUSE P of druk op PLAY . om het afspelen te hervatten.

Als u de video-TV in de pauzestand laat staan, wordt het afspelen na ongeveer 5 minuten automatisch hervat om de kwaliteit van de videobanden te beschermen.

De band snel vooruitspoelen:

Druk op STOP p, druk daarna op FF).

De band terugspoelen:

Druk op STOP p, druk daarna op REW 0.

Een band op hoge snelheid afzoeken

Druk tijdens het afspelen op REW 0 (terugspoelen) of FF) (snel vooruitspoelen) en hou deze toets ingedrukt.

Een snel beeld verschijnt op het TV-scherm.

Om opnieuw over te gaan naar gewoon afspelen, laat u de toets weer los.

Om het beeld te bekijken bij snel vooruitspoelen en terugspoelen

Druk op FF) tijdens het snel vooruitspoelen of REW 0 tijdens het terugspoelen en hou de toets ingedrukt.

Zolang u de toets ingedrukt houdt, kan u het beeld bekijken.

Zodra u de toets loslaat, schakelt u weer over naar gewoon snel vooruitspoelen of terugspoelen.

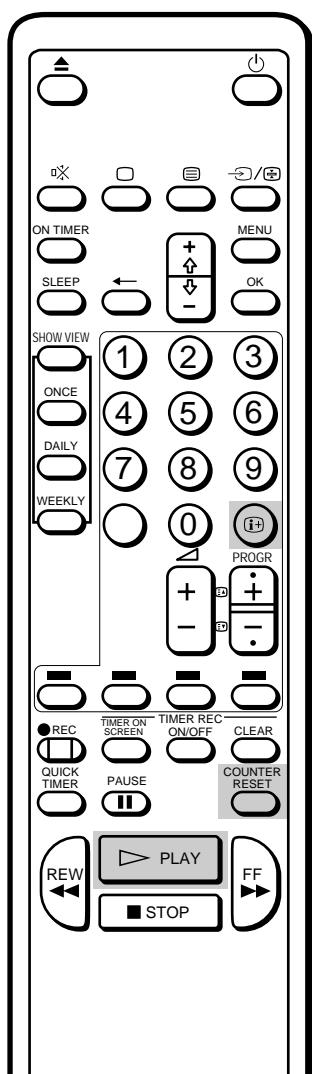
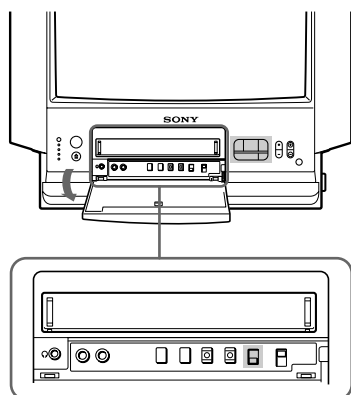

Afspelen automatisch herhalen

U kunt het opgenomen gedeelte van de band een aantal malen na elkaar afspelen.

Zet de AUTO REPEAT-schakelaar van de video-TV op ON en druk vervolgens op PLAY .

Het afspelen begint. Wanneer het einde van de band is bereikt, wordt de band teruggespoeld naar het begin en daarna weer afgespeeld.

Scherminformatie afbeelden

Door op **[i+]** te drukken kunt u de volgende informatie op het scherm afbeelden. Wilt u dat alleen de resterende bandlengte en de bandteller op het scherm blijven, dan drukt u nogmaals op **[i+]**.

U kunt alle informatie van het scherm verwijderen door een aantal malen op **[i+]** te drukken.

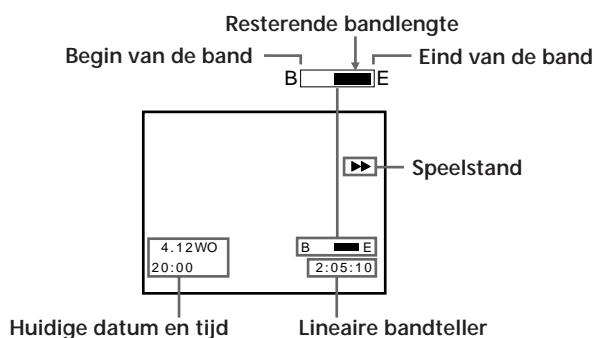

NL

Bandteller op nul zetten

De bandteller is een hulpmiddel om een scène na het afspelen terug te vinden. Druk op COUNTER RESET om de teller op "0:00:00" te zetten voordat u de band afspeelt. Wanneer u een cassette inbrengt, wordt de teller automatisch op "0:00:00" gezet. De video-TV telt vervolgens de lengte van de afgespeelde band. Plaatsen op de band waar geen videosignaal is opgenomen, worden echter niet meegeteld.

Let op:

De speelstand wordt altijd op het scherm afgebeeld wanneer de stand wordt gewijzigd (zelfs als **[i+]** is uitgeschakeld).

Televisieprogramma's opnemen

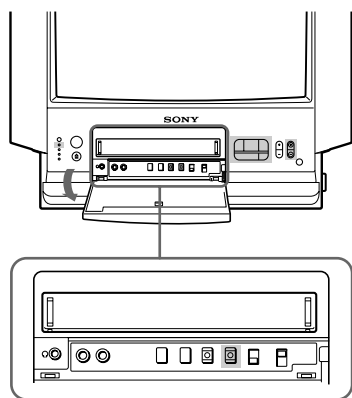

Televisieprogramma's opnemen

- 1 Druk op de toetsen ;, PROGR +/- of de cijfertoetsen op de afstandsbediening, of PROGR +/- op de video-TV wanneer het u-lampje rood oplicht.
- 2 Breng een cassette met wisbeveiliging in.
- 3 Selecteer het programmanummer met PROGR +/- . U kunt ook de cijfertoetsen van de afstandsbediening gebruiken. Voor tweecijferige nummers (b.v.14) drukt u eerst op ÷, dan op 1 en 4.
- 4 Druk op REC r.
Het lampje REC aan de voorzijde van de video-TV gaat branden en het opnemen begint.

Stoppen met opnemen:

Druk op STOP p.

Wanneer het einde van de band is bereikt, wordt de band automatisch teruggespoeld naar het begin. Daar stopt de band. Deze functie werkt niet wanneer de video-TV is uitgeschakeld.

Het opnemen onderbreken

Druk op PAUSE P.

Druk opnieuw op PAUSE P als u het opnemen wilt hervatten.

U kunt deze toets gebruiken om een ongewenste scène uit de opname weg te laten.

- 1 Druk op PAUSE P wanneer er iets op het scherm verschijnt dat u niet wilt opnemen.

Het opnemen wordt onderbroken.

- 2 Druk opnieuw op PAUSE P om de onderbreking op het gewenste punt te beëindigen.

Het opnemen wordt hervat op het punt waar de onderbreking plaatsvond.

Als de opnamepauze ongeveer 5 minuten heeft geduurd, wordt het opnemen automatisch gestaakt om de kwaliteit van de videobanden te beschermen.

Opnemen terwijl de televisie uit staat

Druk op u.

De TV wordt uitgezet en het u-lampje gaat branden.

De video-TV blijft opnemen.

Een programma bekijken terwijl u een ander opneemt

U kunt een televisieprogramma bekijken en tegelijkertijd een ander programma opnemen.

Kies het programma door op PROGR +/- te drukken of via de nummertoeetsen op de afstandsbediening te kiezen of PROGR +/- op de video-TV.

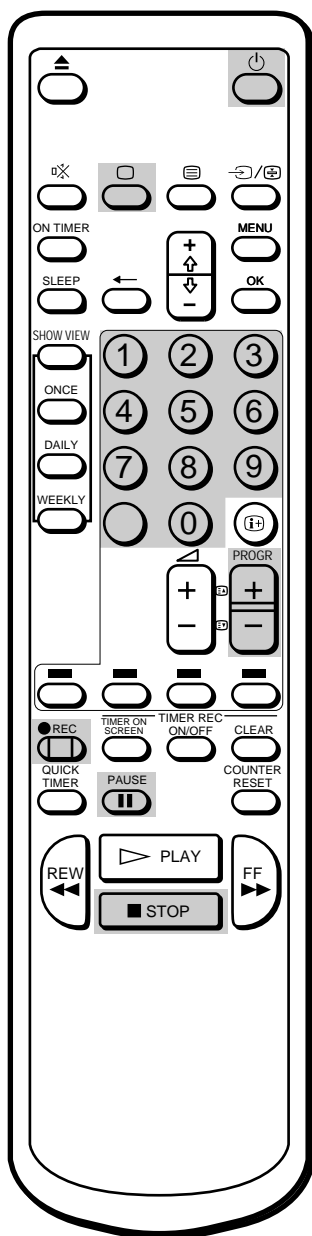

Opnemen met de timer

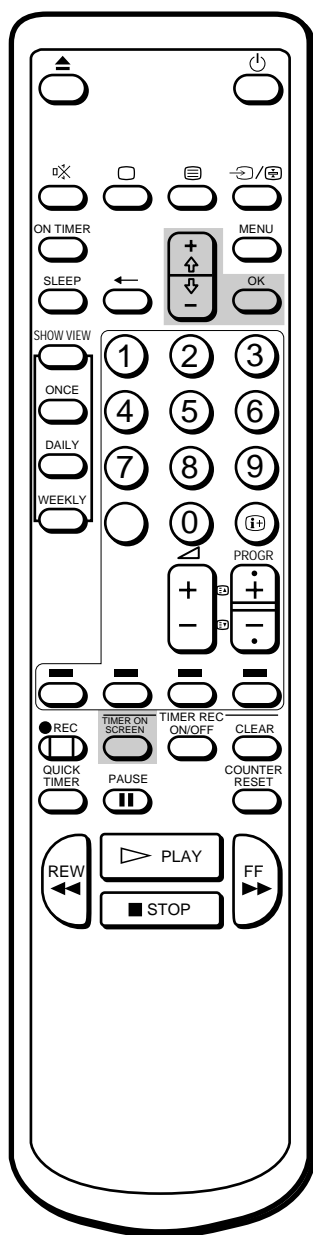

Met de Timer-functie kunt u de video-TV programmeren voor het opnemen van maximaal zes programma's in een periode van één maand.

Voordat u begint:

- Druk op de toetsen ;, PROGR +/- of de cijfertoetsen op de afstandsbediening, of PROGR +/- op de video-TV om de video-TV in te schakelen.
- Controleer of de klok de juiste datum en tijd aangeeft. Als dat niet het geval is, verschijnt de melding "A.u.b. de klok instellen" op het scherm. Zie "De klok instellen" op pagina 153.
- Controleer of de ingebrachte cassette wisbeveiliging heeft. Als een cassette zonder wisbeveiliging is geladen, ziet u de melding "Voor opnemen is een cassette met het wispreventienokje nodig".

Timer instellen

Voorbeeld: Hier ziet u hoe u een programma opneemt dat wordt uitgezonden op programmapositie 26 van 20:15u tot 21:55u op vrijdag 6 december 1996.

NL

- 1 Druk op **TIMER ON SCREEN**.
Het scherm **TIMER OVERZICHT** verschijnt.

TIMER OVERZICHT				20:00
DATUM	START	STOP	PROG	
---	---	---	---	---
---	---	---	---	---
---	---	---	---	---
---	---	---	---	---

Kies \uparrow en druk op OK

- 2 Druk op **OK**.
De datum van vandaag wordt rood afgebeeld.
- 3 Druk op **+** totdat "6 VR" wordt afgebeeld.
Zie voor een regelmatig terugkerende opname "Dagelijks of wekelijks opnemen" op pagina 154.

TIMER OVERZICHT				20:00
DATUM	START	STOP	PROG	
6 VR	---	---	---	---
---	---	---	---	---
---	---	---	---	---
---	---	---	---	---

Kies \uparrow en druk op OK

- 4 Druk op **OK** en stel vervolgens met **+** of **-** het uur van de starttijd in op "20".

TIMER OVERZICHT				20:00
DATUM	START	STOP	PROG	
6 VR	20:---	---	---	---
---	---	---	---	---
---	---	---	---	---
---	---	---	---	---

Kies \uparrow en druk op OK

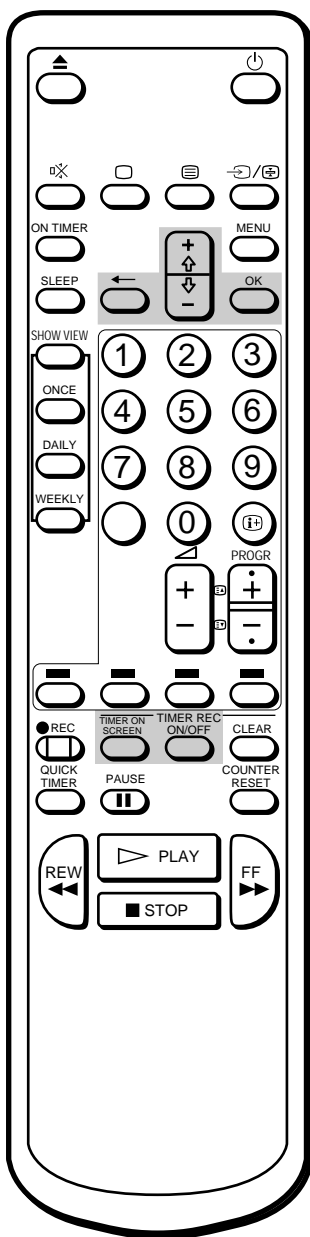

Als u zich tijdens het instellen van de timer vergist hebt:

Druk op ? om terug te gaan naar de vorige positie en corrigeer de instelling.

Als u probeert een starttijd in te stellen die in het verleden ligt:

Alle onderdelen van de instelling worden gewist.

Als u een onjuiste bewerking probeert uit te voeren:

Er verschijnt een melding op het scherm die het instellen onderbreekt.

Als u de U schakelaar uitschakelt

De knoppen TIMER REC werken niet.

- 5 Druk op OK en stel vervolgens met + of - de minuten van de starttijd in op "15".

TIMER OVERZICHT				20:00
DATUM	START	STOP	PROG	4. 12WO
6 VR	20:15	---	---	---
---	---	---	---	---
---	---	---	---	---
---	---	---	---	---

Kies $\uparrow\downarrow$ en druk op OK

- 6 Druk op OK en stel vervolgens met + of - het uur van de stoptijd in op "21".

TIMER OVERZICHT				20:00
DATUM	START	STOP	PROG	4. 12WO
6 VR	20:15	21:---	---	---
---	---	---	---	---
---	---	---	---	---
---	---	---	---	---

Kies $\uparrow\downarrow$ en druk op OK

- 7 Druk op OK en stel vervolgens met + of - de minuten van de stoptijd in op "55".

TIMER OVERZICHT				20:00
DATUM	START	STOP	PROG	4. 12WO
6 VR	20:15	21:55	---	---
---	---	---	---	---
---	---	---	---	---
---	---	---	---	---

Kies $\uparrow\downarrow$ en druk op OK

- 8 Druk op OK en stel vervolgens met + of - het programmanummer in op "26".

TIMER OVERZICHT				20:00
DATUM	START	STOP	PROG	4. 12WO
6 VR	20:15	21:55	26	---
---	---	---	---	---
---	---	---	---	---
---	---	---	---	---

Kies $\uparrow\downarrow$ en druk op OK

- 9 Druk op OK.
De wijzer (z) verschijnt bij de linkerkantlijn.

- 10 Wanneer u meer programma's wilt instellen, drukt u op - om naar de volgende regel te gaan en herhaalt u stappen 2 tot 9.

- 11 Druk op TIMER REC ON/OFF.
Het lampje TIMER REC aan de voorzijde van de video-TV gaat branden en het toestel staat standby voor timer-opname.

Druk op TIMER ON SCREEN om de TIMER OVERZICHT te verwijderen.
Druk op u om zet de video-TV uit als u niet naar de televisie wilt kijken.
Het toestel gaat op de ingestelde starttijd automatisch aan en begint op te nemen. Het gaat weer uit op de ingestelde stoptijd.

NL

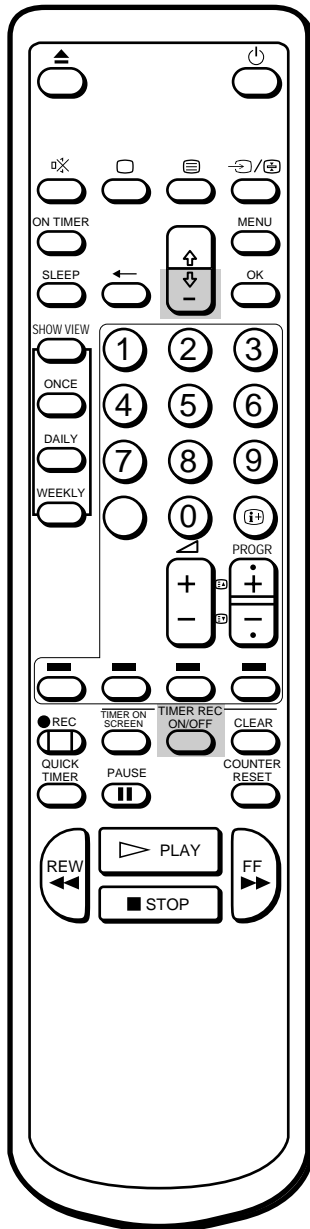

Dagelijks of wekelijks opnemen

U kunt de video-TV zo instellen dat hetzelfde programma elke dag of elke week op dezelfde dag wordt opgenomen. Druk in stap 3 op - totdat de gewenste instelling in het veld "DATUM" verschijnt. De instelling verspringt bij elke toetsaanslag als volgt:

4 (vandaag) n MA-ZO n MA-ZA n MA-VR n ELKE ZA n ELKE VR
n ELKE DO n ELKE WO n ELKE DI n ELKE MA n ELKE ZO n 3
(volgende maand) n 2.....

Opnemen met timer stoppen:

Druk op TIMER REC ON/OFF.
Het TIMER REC lampje gaat uit.

Video-TV gebruiken voor timer-opname begint

Terwijl het toestel standby staat voor timer-opname, kunt u televisie kijken, de timer-instelling controleren en de teller op nul zetten. Voor de volgende handelingen moet u echter eerst op TIMER REC ON/OFF drukken om het TIMER REC-lampje uit te schakelen:

- een cassette verwijderen,
- de band vooruit of terugspoelen,
- de timer-instelling veranderen of opheffen.

Vergeet niet na deze handelingen nogmaals op TIMER REC ON/OFF te drukken, zodat het lampje TIMER REC weer gaat branden.

NL

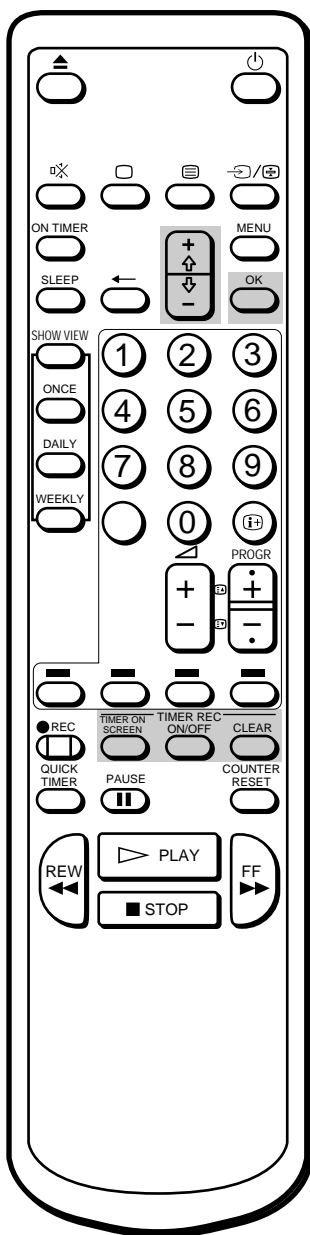

Timer-instelling controleren

U kunt de lijst met ingestelde timer-opnamen weergeven.

Druk op **TIMER ON SCREEN**.
Het scherm **TIMER OVERZICHT** verschijnt.

TIMER OVERZICHT				20:00
DATUM	START	STOP	PROG	
▶ 6 VR	20:15	21:55	26	4. 12WO
7 ZA	8:30	10:15	50	
MA-ZA	23:00	0:00	1	
ELKE ZO	9:55	12:30	12	
--	--:--	--:--	--	
--	--:--	--:--	--	

Kies \leftarrow en druk op OK

Druk opnieuw op **TIMER ON SCREEN** om de **TIMER OVERZICHT** weer te geven.

Timer-instelling veranderen of opheffen

NL

- 1 Druk op **TIMER REC ON/OFF** om het lampje **TIMER REC** aan de voorzijde van de video-TV te laten uitgaan.
- 2 Druk op **TIMER ON SCREEN** om het scherm **TIMER OVERZICHT** af te beelden.
- 3 Selecteer met **+** of **-** de instelling die u wilt veranderen of opheffen.

TIMER OVERZICHT				20:00
DATUM	START	STOP	PROG	
▶ 7 ZA	8:30	10:15	50	4. 12WO
MA-ZA	23:00	0:00	1	
ELKE ZO	9:55	12:30	12	
--	--:--	--:--	--	
--	--:--	--:--	--	

Kies \leftarrow en druk op OK

- 4 **De instelling veranderen:**
Geef alle onderdelen opnieuw op met **+** of **-** en **OK**.
Zie "De timer instellen", stap 2 tot 9, op pagina 164 en 165.

De instelling opheffen:
Druk op **TIMER REC CLEAR**.

- 5 Druk op **TIMER ON SCREEN** om terug te gaan naar het oorspronkelijke scherm.
- 6 Als er nog geprogrammeerde programma's in de lijst staan, drukt u op **TIMER REC ON/OFF** om de video-TV standby te zetten.

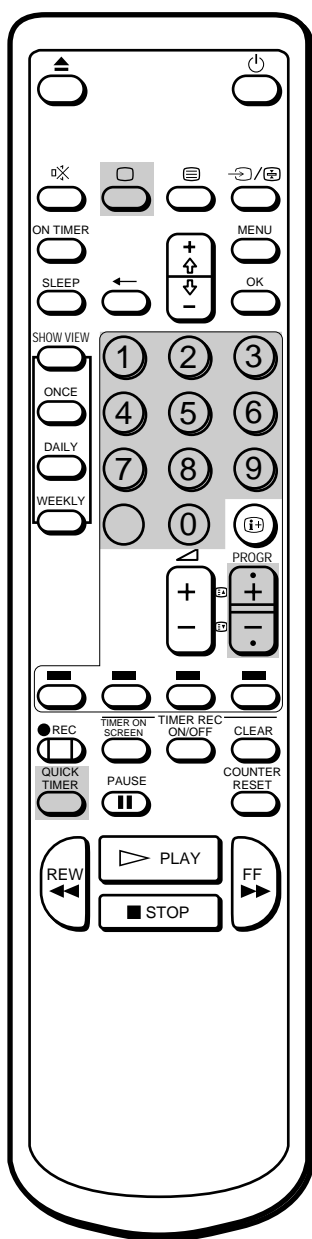

De opnameduur veranderen terwijl het opnemen al is begonnen:

Druk op QUICK TIMER totdat de gewenste tijdsduur verschijnt.

De resterende opnameduur afbeelden tijdens het opnemen:

Druk op . De opnameduur telt per minuut af.

Een QUICK TIMER-opname stoppen:

Druk op TIMER REC ON/OFF.

Opnemen met QUICK TIMER

U kunt de video-TV zo programmeren dat het opnemen meteen begint en automatisch stopt na een opgegeven tijdsduur.

Als u de klok niet hebt ingesteld, is deze functie ook niet beschikbaar.

Als u aan het opnemen bent

- 1 Druk op QUICK TIMER op de afstandsbediening. Op het scherm verschijnt "QUICK TIMER 0:00".
- 2 Druk een aantal malen op QUICK TIMER om de opnameduur te selecteren. Telkens als u op de knop drukt, verspringt de tijdsduur als volgt:

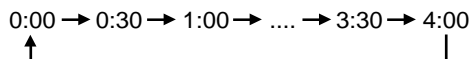

Zelfs als u de video-TV uitschakelt, gaat het opnemen door. Na afloop van de geselecteerde tijdsduur wordt het opnemen automatisch beëindigd.

NL

Als u niet aan het opnemen bent

- 1 Druk op de toetsen , or de cijfertoetsen op de afstandsbediening, of op de video-TV om deze in te schakelen.
- 2 Breng een cassette met wisbeveiliging in.
- 3 Selecteer het programmanummer dat u wilt opnemen.
- 4 Druk op QUICK TIMER op de afstandsbediening. Op het scherm verschijnt "QUICK TIMER 0:00".
- 5 Druk een aantal malen op QUICK TIMER om de opnameduur te selecteren. Telkens als u op de knop drukt, verspringt de tijdsduur als volgt:

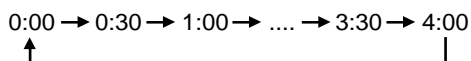

De gekozen tijdsduur wordt rood en het opnemen begint. Zelfs als u de video-TV uitschakelt, gaat het opnemen door. Na afloop van de geselecteerde tijdsduur wordt het opnemen beëindigd.

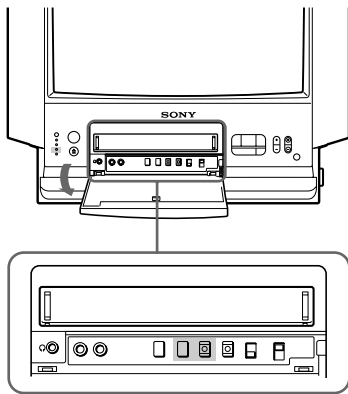

Timer-opname met VPS/PDC-signalen

Het Duitse uitzendsysteem zendt VPS (Video Programme System) of PDC (Programmed Delivery Control)-signalen mee met de TV-programma's. Deze signalen zorgen ervoor dat timer-opnamen correct plaatsvinden ongeacht te laat of te vroeg begonnen programma's of programma-onderbrekingen. Als een programma bijvoorbeeld wordt onderbroken door een extra nieuwsbulletin, stopt de opname. Zodra het onderbroken programma wordt hervat, begint ook het opnemen weer.

Opmerkingen over opnemen met VPS/PDC

- Als u wilt opnemen met VPS/PDC terwijl u naar de TV kijkt, schakelt het programma automatisch over naar het timer-opname programma, en kunt u niet meer van programma veranderen. Gebruik opnemen met VPS/PDC alleen wanneer de video-TV standby staat of wanneer deze helemaal is uitgeschakeld. Schakel de timer-opname met VPS/PDC uit als u voortdurend TV kijkt.
- Wanneer de opnametijd van twee programma's overlappen, doordat de uitzendtijden zijn gewijzigd, krijgt het programma dat het eerst wordt uitgezonden prioriteit. Het opnemen van het tweede programma begint wanneer het eerste is afgelopen.
- Als de video-TV geen VPS/PDC-sigitaal ontvangt omdat dit te zwak is of omdat het station geen VPS/PDC-signalen uitzendt, wordt een timer-opname gemaakt zonder de VPS/PDC-functie.

- 1 Als het lampje **TIMER REC** op het voorpaneel brandt, kunt u dit uitschakelen door op **TIMER REC ON/OFF** te drukken.
- 2 Voordat u de timer instelt, drukt u op **VPS/PDC** aan de binnenkant van het voorpaneel, zodat het lampje **VPS/PDC** gaat branden.
- 3 Stel de timer in. Volg daarvoor de stappen bij "Timer instellen" (pagina 164 en 165).

NL

TV-programma's opnemen met ShowView

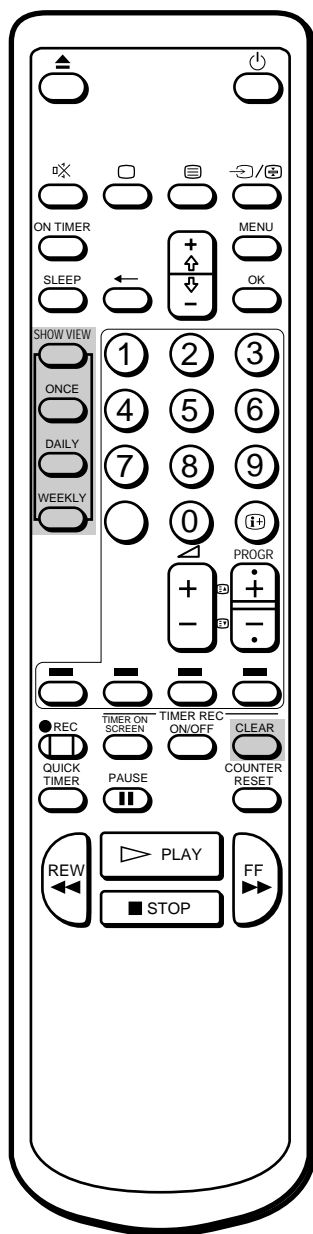

Als u een fout hebt gemaakt bij het invoeren van het ShowView-nummer van het programma

Druk op TIMER REC CLEAR en geef vervolgens het juiste nummer op.

Met de functie ShowView kunt u nog gemakkelijker timer-opnamen maken. Met ShowView kunt u alle gewenste instellingen opgeven door alleen de 9-cijferige code van het gewenste programma op te geven. Deze code kunt u in uw TV-gids vinden. U kunt deze functie pas gebruiken wanneer u de video-TV hebt ingesteld voor ShowView en programmaposities hebt toegewezen aan de verschillende guide-kanalen. Zie "ShowView handmatig instellen" op pagina 151 voor meer informatie.

Voordat u begint

- Druk op ;, PROGR +/- of een cijfertoets op de afstandsbediening of op PROGR +/- op de video-TV om de video-TV aan te zetten.
- Controleer of de datum en de klok juist zijn ingesteld. Raadpleeg "De klok instellen" op pagina 153 als dit niet het geval is.
- Controleer of de geplaatste cassette het wispreventienokje nog heeft.

1 Druk op SHOWVIEW.

Het menu SHOWVIEW verschijnt.

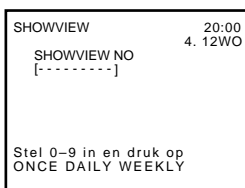

2 Geef het ShowView-nummer van het gewenste programma op met de cijfertoetsen.

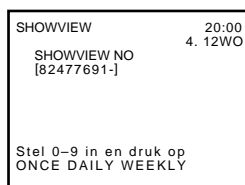

3 Druk op ONCE, DAILY of WEEKLY voor de gewenste instelling. Raadpleeg onderstaande tabel voor de verschillende instellingen.

Als u een programma met de volgende instellingen wilt opnemen:	Drukt u op
Eenmalig	ONCE
's Maandags tot en met vrijdags op dezelfde tijd	DAILY
Elke week op dezelfde tijd	WEEKLY

De opname-informatie wordt weergegeven, datum, begin- en eindtijd en programmapositie.

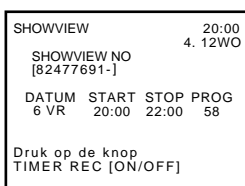

Controleer of deze informatie juist is. Als dit niet het geval is, drukt u op TIMER CLEAR om de instelling te annuleren.

NL

4 Herhaal stappen 2 en 3 als u een andere timer-instelling wilt opgeven.

5 Druk op **TIMER REC ON**.

Het lampje **TIMER REC** aan de voorzijde van de video-TV gaat branden en de video-TV gaat in de stand timer-opname standby.

Stoppen met opnemen

Als u de opname wilt stoppen, drukt u op **p STOP**.

Automatisch uitschakelen met SLEEP-timer

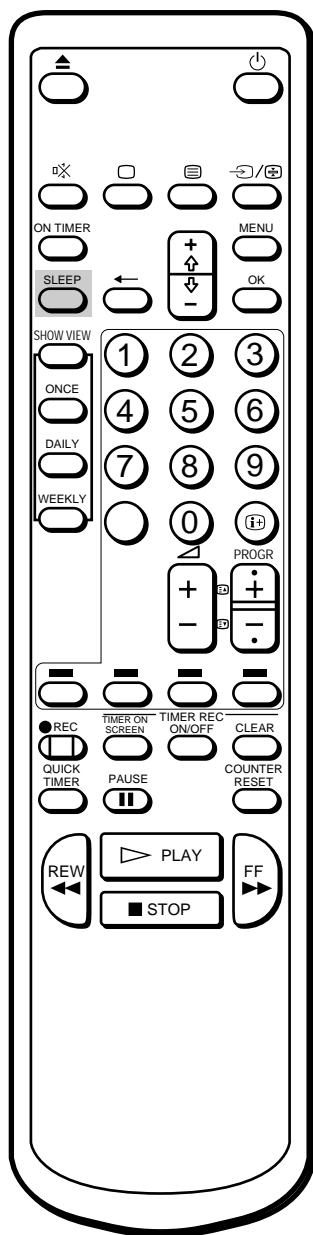

U kunt de video-TV zo programmeren dat het toestel na een opgegeven aantal minuten overgaat op standby.

Druk op SLEEP.

Telkens als u op de knop drukt, verspringt de tijdsduur (in minuten) als volgt:

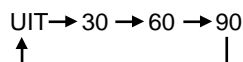

Eén minuut voordat de TV standby wordt gezet, verschijnt het bericht "Welterusten" op het scherm.

NL

De SLEEP-instelling opheffen:

Druk op SLEEP om "UIT" te selecteren.

Automatisch inschakelen met ON TIMER

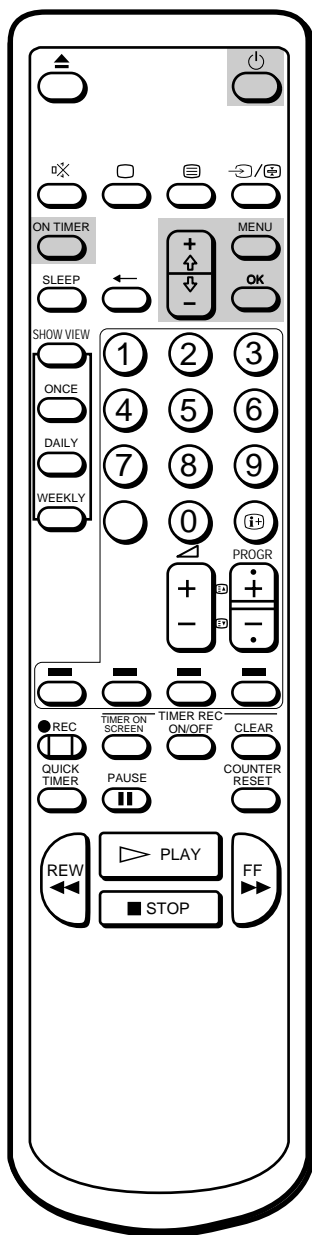

Het bericht van het scherm verwijderen:

Druk op een willekeurige toets van het toestel of de afstandsbediening.

U kunt de video-TV zo programmeren dat het toestel op een bepaalde tijd wordt ingeschakeld. U kunt voor een televisieprogramma of voor het afspelen van een videoband kiezen.

- 1 Druk op MENU om het hoofdmenu af te beelden.
- 2 Verplaats de wijzer met + of - naar "TIMER INSTELLEN" en druk op OK.
Het menu TIMER INSTELLEN verschijnt.



- 3 Druk op OK.
Het uur-veld van de timer-instelling wordt rood.
- 4 Stel het uur in met + of - en druk op OK.
Het minuten-veld wordt rood.
- 5 Stel de minuten in met + of - en druk op OK.
De wijzer staat bij "TIJD".
- 6 Verplaats de wijzer met + of - naar "BRON" en druk op OK.
- 7 Selecteer TV of VCR (videoweergave) met + of - en druk op OK.
Wanneer u TV selecteert, kiest u het programmanummer met + of - en druk op OK.



- 8 Verplaats de cursor (z) naar "ON TIMER" met + of - en druk op OK.
Selecteer vervolgens AAN met + of - en druk op OK.
- 9 Druk op MENU om naar het oorspronkelijke scherm terug te gaan.
- 10 Druk op ON TIMER.
Het lampje ON TIMER aan de voorzijde van de video-TV gaat branden.
Als u het toestel niet gebruikt, drukt u op de toets u om de video-TV op STANDBY te zetten.

Op de ingestelde tijd wordt de video-TV automatisch ingeschakeld. Het bericht "Goedemorgen!" wordt dan gedurende vijf minuten afgebeeld. Als u twee uur lang op geen enkele toets drukt, schakelt de video-TV automatisch weer uit.

NL

De videobeeldkwaliteit verbeteren

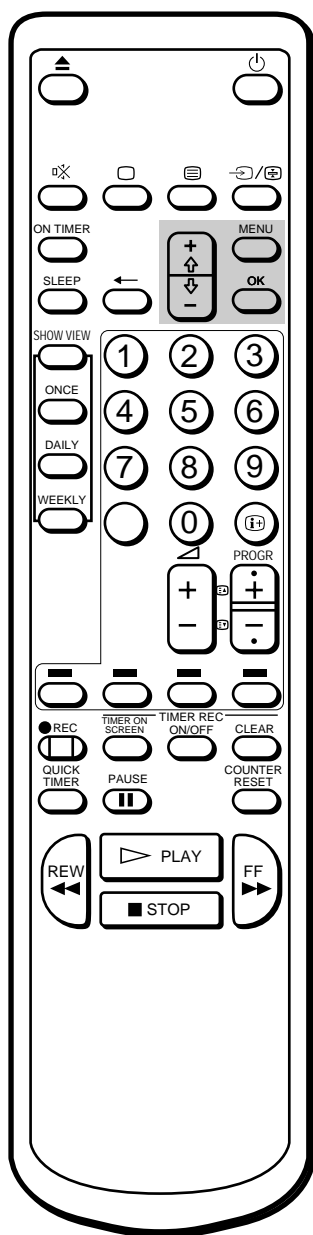

Terug naar automatische tracking:

Selecteer met + of - "AUTOM." in het menu TRACKING en druk op OK.

De spoorvolgning afstellen

Automatisch

De spoorvolgning, ook bekend als tracking, wordt op deze video-TV automatisch afgesteld. Tijdens het zoeken naar de optimale tracking is de indicator AUTO TRACKING zichtbaar.

Handmatig

Als er strepen of sneeuw in het videobeeld verschijnen, moet u de tracking met de hand bijstellen.

- 1 Druk op MENU om het hoofdmenu af te beelden.
- 2 Verplaats de wijzer (z) met + of - naar "TRACKING" en druk op OK. Het menu TRACKING verschijnt.

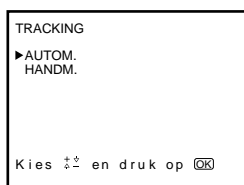

- 3 Selecteer "HANDM." met + of - en druk op OK. De tracking-meter wordt afgebeeld.

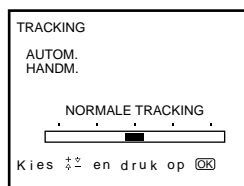

- 4 Stel de tracking bij met + of - tot u een goed beeld hebt.
- 5 Druk op OK. Het hoofdmenu verschijnt opnieuw.
- 6 Druk op MENU om terug te gaan naar het oorspronkelijke scherm.

NL

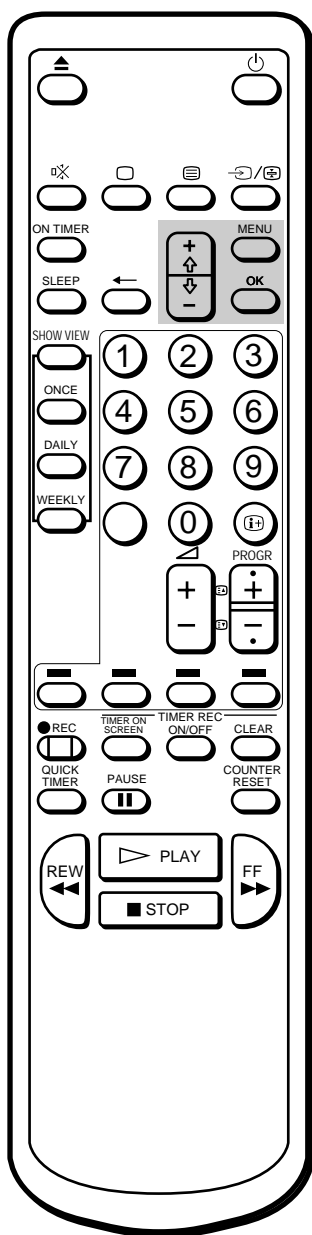

Afstellen met OPC (Optimum Picture Control)

Met de OPC-functie kunt u de afspreek- en opnamekwaliteit verhogen door automatische aanpassing van de systeemparameter aan de conditie van de videoband.

Deze functie is in de fabriek op AAN gezet. Voor de beste beeldkwaliteit verdient het aanbeveling deze functie ingeschakeld te houden zodat het OPC-lampje blijft branden. De OPC-functie werkt met alle soorten banden, ook huurbanden.

Gebruik het menu om de instelling te wijzigen.

- 1 Druk op MENU om het hoofdmenu af te beelden.
- 2 Verplaats de wijzer (z) met + of - naar "BEELDWEERGAVE" en druk op OK.

Het menu BEELDWEERGAVE verschijnt.



- 3 Verplaats de wijzer (z) met + of - naar OPC en druk op OK.
- 4 Selecteer "AAN" of "UIT" met + of - en druk op OK.



- 5 Druk op MENU om het hoofdmenu te verwijderen.

Automatische koppenreiniger

Een speciale voorzlening maakt de videokoppen automatisch schoon wanneer een cassette wordt ingebracht of verwijderd. Als de koppen ook na een aantal malen inbrengen/verwijderen niet schoon genoeg zijn, moet u de koppen reinigen met de speciale Sony V-25CL reinigingscassette. Zie pagina 180 voor meer informatie over het reinigen van koppen.

Extra apparatuur aansluiten

Beeldinvoer van een ander apparaat bekijken

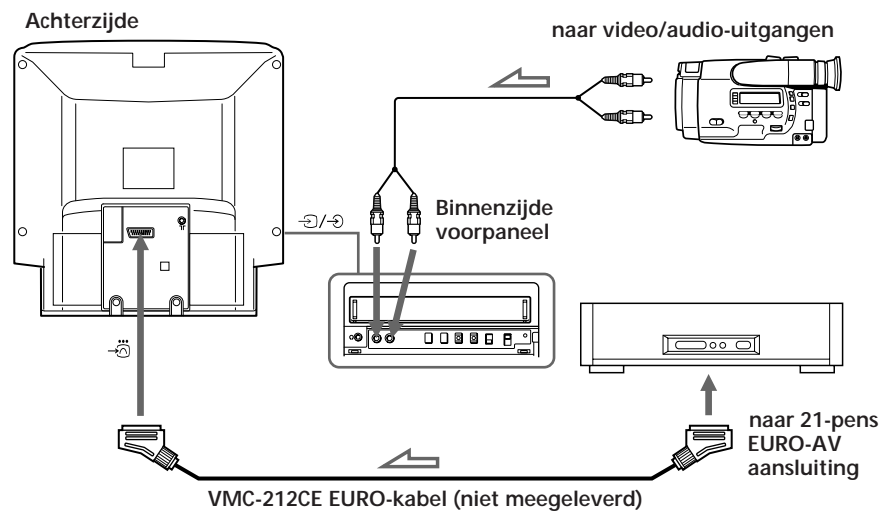

NL

Het video-invoersignaal bekijken

Druk een aantal malen op ... totdat de gewenste invoerindicator op het scherm wordt afgebeeld.

- ... 1 voor audio/video-invoer via de W-aansluiting
- Speel geen apparatuur af die is aangesloten op W, zoals bijvoorbeeld een videorecorder, tijdens het opnemen van een programma waarop de Betaal-TV decoder is ingesteld. Het weergavesignaal van de aangesloten apparatuur wordt dan immers opgenomen.
- ... 2 voor audio/video-invoer via de ... 2/ 2-aansluitingen aan de voorzijde
- Bij weergave met apparatuur die is aangesloten op W, zoals bijvoorbeeld een videorecorder, tijdens het bekijken van een programma waarop de Betaal-TV decoder is ingesteld, wordt de TV automatisch omgeschakeld naar de W aansluiting. Bij het bekijken van een programma waarop de Betaal-TV decoder niet is ingesteld, wordt de TV niet automatisch omgeschakeld.

Kopiëren met een tweede videorecorder

Als u een extra videorecorder gebruikt, kunt u een band editen.

Kopiëren vanaf een andere videorecorder

De aansluitingen zijn gelijk aan die van “Beeldinvoer van een ander apparaat bekijken”.

Kopiëren naar een andere videorecorder

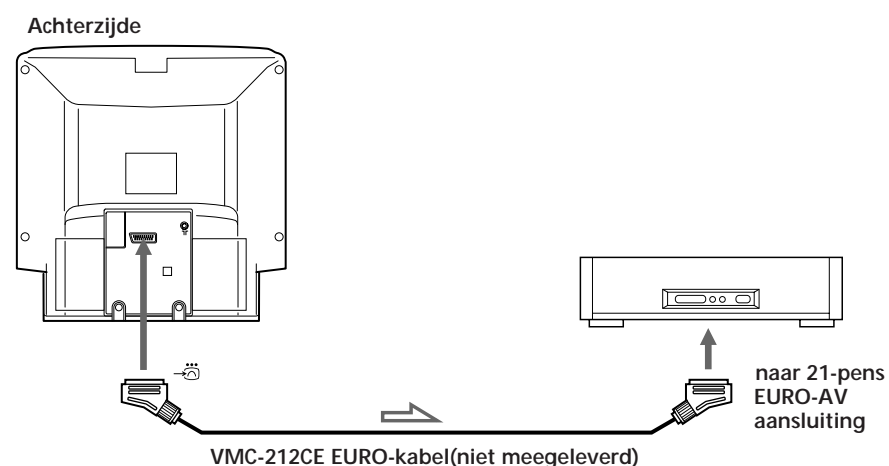

NL

Abonneetelevisie kijken

Als u eenmaal het Abonnee-TV decoderingsapparaat via de W connector hebt aangesloten door middel van de VMC-212CE EURO-kabel, stelt u het Abonnee-TV decoderingsapparaat in volgens de aanwijzingen onder “Een Abonneetelevisiestation instellen” (pagina 150).

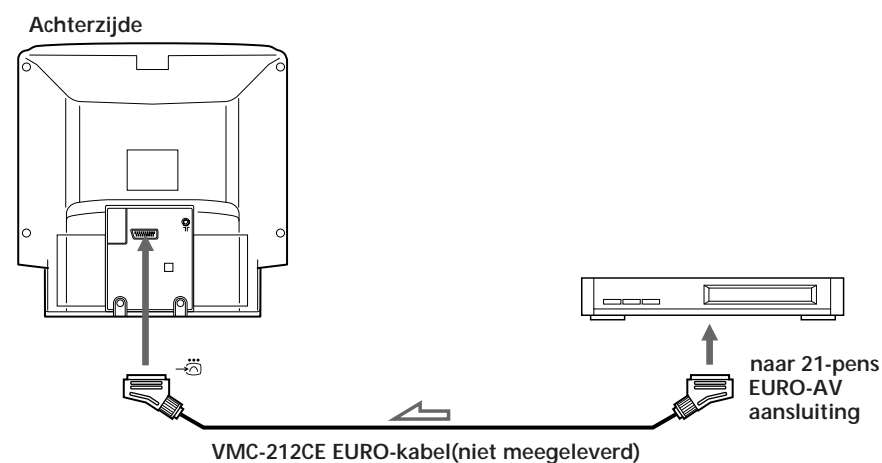

Verhelpen van storingen

Functie	Probleem	Mogelijke oorzaken en oplossingen
TV-ontvangst	Geen beeld (scherm is donker), geen geluid	<ul style="list-style-type: none"> • Het netsnoer is niet aangesloten. / Sluit het netsnoer aan. • De video-TV is uitgeschakeld. / Druk op de toetsen ;, PROGR +/- of de cijfertoetsen op de afstandsbediening, of PROGR +/- op de video-TV.
	Goed beeld maar geen geluid	<ul style="list-style-type: none"> • De hoofdtelefoonstekker zit in de 2-aansluiting. / Trek de stekker uit de aansluiting. • Op het scherm ziet u □. / Druk op □. • Druk op . +/-.
	Geen of slechte kleuren (scherm is donker) bij kleurenprogramma's, maar goed geluid.	<ul style="list-style-type: none"> • Stel "KONTRAST", "KLEUR" en "HELDERHEID" bij in het menu BEELDINSTELLINGEN (pagina 156).
	Geen beeld, geen geluid bij video-invoer	<ul style="list-style-type: none"> • De verbubdubgsjabek tyseb de vudei0TV eb de brib vab get vudeibeekd us buet aabgeskiteb, / Zorg voor een goede aansluiting. • Er is niet de juiste invoer geselecteerd. / Druk op ... totdat het gewenste videobeeld verschijnt (pagina 176).
Klok en timer	De klok staat stil en "--/--" wordt afgebeeld.	<ul style="list-style-type: none"> • De stroomtoevoer - de U - is langer dan één week onderbroken of unit geweest. / Stel de klok en de timer indien nodig opnieuw in (pagina 153, 165).
Afspelen	De video-TV staat aan, maar de band draait niet.	<ul style="list-style-type: none"> • De beveiliging is geactiveerd. / Schakel het toestel uit, haal de stekker uit het stopcontact en laat het toestel ongeveer een minuut staan.
	Slechte beeldkwaliteit.	<ul style="list-style-type: none"> • De schakelaar COLOUR SYSTEM staat verkeerd. / Zet COLOUR SYSTEM op het kleurensysteem waarmee de band is opgenomen (pagina 161). • Stel de tracking bij (pagina 174). • De videokoppen zijn vuil. / Maak de koppen schoon met de Sony V-25CL reinigingscassette (pagina 178). Als deze cassette bij u in de buurt niet verkrijgbaar is, kunt u de koppen laten reinigen bij het dichtstbijzijnde Sony servicecentrum. (Gebruik geen bevochtigde reinigingscassettes die in de handel zijn. Hiermee kunt u de videokoppen beschadigen.) • De band is versleten. / Gebruik een nieuwe band.
	Het geluid valt geheel of gedeeltelijk weg.	<ul style="list-style-type: none"> • De band is niet goed. / Gebruik een nieuwe band.

Functie	Probleem	Mogelijke oorzaken en oplossingen
Opnemen	De cassette komt naar buiten wanneer u op REC r drukt.	<ul style="list-style-type: none"> • De wisbeveiliging van de cassette is verwijderd. / Bedek de opening van de wisbeveiliging met een stukje plakband of gebruik een andere cassette, met wisbeveiliging (pagina 160).
	Opnemen is niet mogelijk.	<ul style="list-style-type: none"> • Er is geen cassette geladen. / Breng een cassette met wisbeveiliging in. • Het einde van de band is bereikt. / Spoel de band terug.
Timer-opnamen	Timer instellen is niet mogelijk.	<ul style="list-style-type: none"> • De klok is niet ingesteld. / Stel de huidige datum en tijd in (pagina 153). • U hebt zich vergist toen u de timer instelde. / Controleer de instelprocedure (pagina 164 tot 166).
	De cassette komt naar buiten wanneer u op TIMER REC ON/OFF drukt.	<ul style="list-style-type: none"> • De wisbeveiliging van de cassette is verwijderd. / Bedek de opening van de wisbeveiliging met een stukje plakband of gebruik een andere cassette, met wisbeveiliging.
	Het lampje TIMER REC gaat niet branden, ook al drukt u op TIMER REC ON/OFF.	<ul style="list-style-type: none"> • Er is geen cassette geladen. / Breng een cassette met wisbeveiliging in. • Het einde van de band is bereikt. / Spoel de band terug. • Er is geen timer-opname ingesteld. / Stel de timer-opname in (pagina 164 tot 166).
	Er is geen timer-opname is gemaakt.	<ul style="list-style-type: none"> • U hebt niet op TIMER REC ON/OFF gedrukt. • De stroomtoevoer is meer dan een week onderbroken geweest.
Diversen	Er kan geen cassette worden ingebracht.	<ul style="list-style-type: none"> • Er is al een cassette geladen. / Druk op 6 om deze te verwijderen.
	De afstandsbediening werkt niet.	<ul style="list-style-type: none"> • De batterijen raken op. / Vervang de batterijen (pagina 142). • De batterijen zijn onjuist geïnstalleerd. / Installeer de batterijen met de plus- en minzijde in de juiste richting (pagina 142).

Verzorging van de video-TV

De videokoppen reinigen

Wanneer het beeld bij het afspelen gestoord en slecht zichtbaar is, of als er helemaal geen beeld verschijnt, kunnen de videokoppen vervuild zijn. Maak de koppen in dat geval schoon met de speciale V-25CL reinigingscassette (niet meegeleverd) of laat deze schoonmaken bij een Sony servicecentrum. Voor deze service betaalt u een standaardtarief.

Symptomen van vervuilde videokoppen

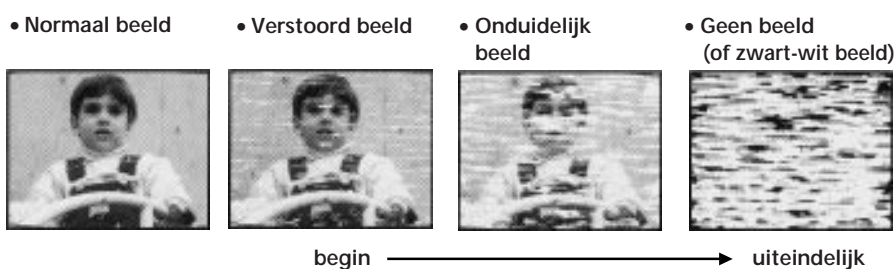

NL

Versleten videokoppen

Als de video-TV slecht beeld houdt nadat u de videokoppen hebt schoongemaakt, moeten de koppen misschien worden vervangen. Neem contact op met uw dealer of een Sony servicecentrum.

Controle van de videokoppen na 1000 uur gebruik

Let op:

Gebruik geen bevochtigde reinigingscassettes die in de handel zijn. Daarmee kunt u de videokoppen beschadigen.

Een video-TV is een precisie-apparaat. Het moet opnemen op en afspelen van magneetbanden waarop beeldsignalen van een kleurentelevisie of een camcorder worden vastgelegd.

De videokoppen en de mechanische onderdelen die het bandtransport verzorgen, raken in het gebruik vervuild en versleten. Laat de video-TV daarom na elke 1000 gebruiksuren nakijken.

Technische gegevens

Televisie

Televisiesysteem	B/G
Kleurensysteem	PAL
Ontvangstbereik	Zie "Te ontvangen kanalen" hieronder.
Beeldbuis	Trinitron ca 54,5 cm (ca 51 cm beeld diagonaal gemeten)
Antenne-ingang	75-ohms antenneaansluiting voor VHF/UHF

Video

Formaat	VHS-standaard
Beeldopname	Helicalsan-systeem met 2 roterende koppen
Geluidsopname	Mono
Videosignaal	PAL
Bandsnelheid	PAL: 23,39 mm/s NTSC: 33,35 mm/s (alleen afspelen)
Maximale opnameduur	240 minuten met E-240

In- en uitvoer

Ingangen	LINE IN VIDEO: microfoonbus (1) 1 Vp-p, 75 ohm, niet gebalanceerd, negatief synchroon LINE IN AUDIO: microfoonbus (1) Ingangsniveau: 500 mVrms (100% modulatie) EURO-AV: 21-pens
Uitgang	EURO-AV: 21 pens
Aansluiting hoofdtelefoon	Mono minibus

Algemeen

Klok	Quartz-lock
Stroomvoorziening voor de klok	ca. zeven dagen
Voeding	230 V wisselstroom, 50 Hz
Stroomverbruik	81 W
Bedrijfstemperatuur	5°C tot 40°C
Opslagtemperatuur	-20°C tot 60°C
Afmetingen	ca 540 × 518 × 470 mm (b/h/d)
Gewicht	ca 25 kg

Meegeleverde accessoires

- Afstandsbediening (1)
- R6-batterijen (formaat AA) (2)

Wijzigingen in ontwerp en technische gegevens
voorbehouden zonder voorafgaande kennisgeving.

Let op

Deze apparatuur voldoet aan de EU-richtlijn 89/
336/EEC met betrekking tot radio-ontstoring.

NL

Te ontvangen kanalen

	Kanalen
Westeuropese landen	E-2 tot E-12 E-21 tot E-69
Italië	A, B, C, D, E, F, G, H
Kabeltelevisie	S-1 tot S-41
Belgische kabeltelevisie	S-01 tot S-05

Onderdelen en bedieningsorganen

Voorzijde van de video-TV

Op deze en de volgende pagina vindt u een genummerd overzicht van de knoppen en andere onderdelen van de video-TV en de afstandsbediening.

Voor meer informatie wordt naar paginanummers verwezen.

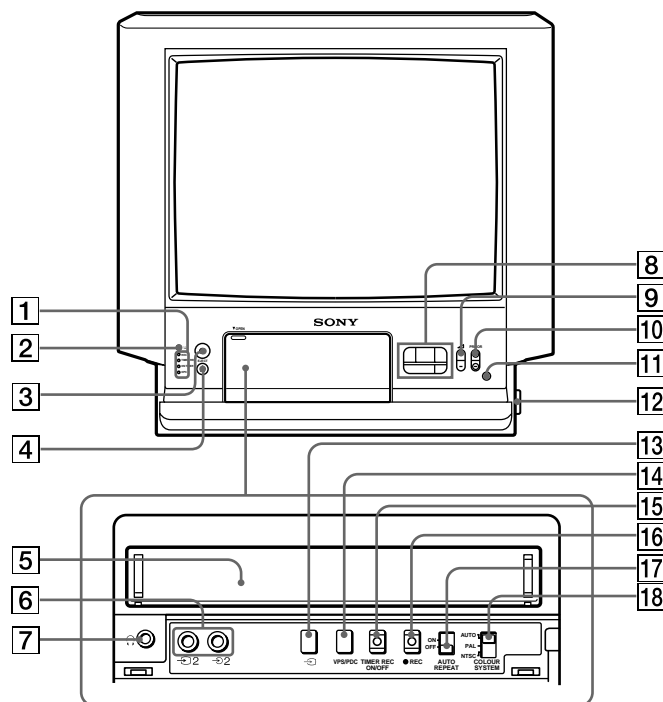

1 Lampjes

- REC (opnemen) (pagina 163)
- TIMER REC (opnemen) (pagina 165)
- ON TIMER (pagina 173)
- VPS/PDC (pagina 169)

2 u-lampje (standby) (pagina 154)

3 Aan/uit-schakelaar u (pagina 154)

4 EJECT 6-knop (pagina 160)

5 Cassettecompartiment (pagina 160)

6 ... 2/ 2-bussen (video/audio-ingangen) (pagina 176)

7 2-bus (hoofdtelefoon) (pagina 157)

8 Bandtransport-toetsen (pagina 161)

9 Á +/- (volumetoets) (pagina 160)

!° PROGR +/- (programmatoets) (pagina 160)

!j Afstandssensor

!™ U (MAIN POWER)-schakelaar (pagina 140, 144, 155)

!£ ...-toets (invoerselectie) (pagina 157, 176)

!¢ VPS/PDC-toets (pagina 169)

! TIMER REC ON/OFF-toets (pagina 166, 167)

!§ REC r-toets (opname) (pagina 173)

!¶ AUTO REPEAT ON/OFF-schakelaar (pagina 162)

!• COLOUR SYSTEM-schakelaar (pagina 161)

Afstandsbediening

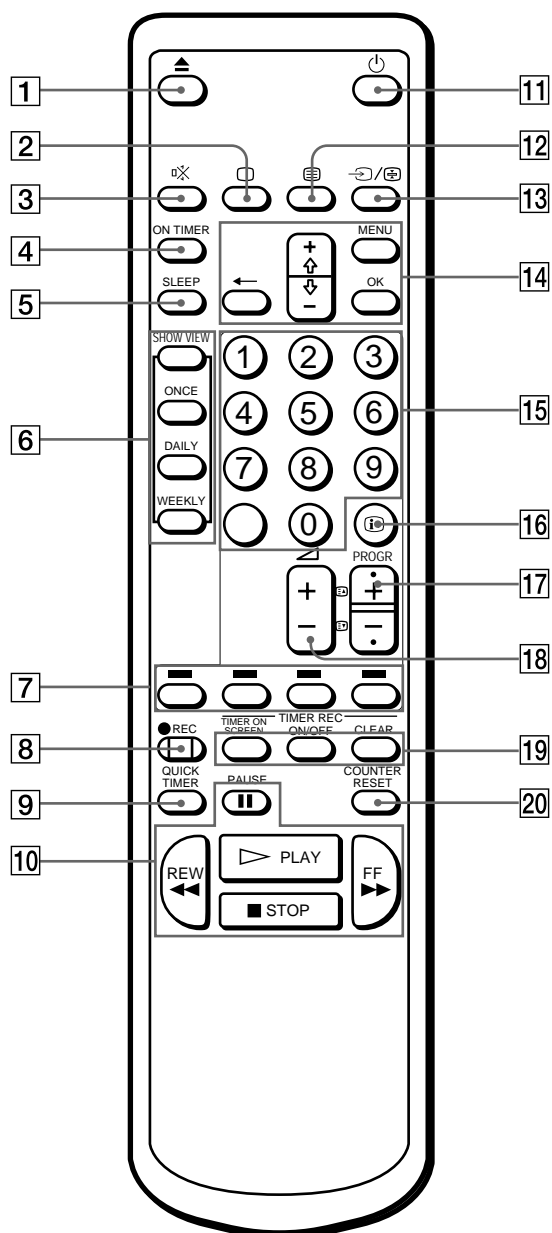

- 1 6-toets (cassette verwijderen) (pagina 160)
- 2 ; (TV inschakelen)-toets (pagina's 144, 154)
- 3 \times -toets (geluid uit) (pagina 155)
- 4 ON TIMER-toets (pagina 173)
- 5 SLEEP-toets (pagina 172)
- 6 SHOWVIEW-toetsen
 - ONCE-toets (pagina 170)
 - DAILY-toets (pagina 170)
 - WEEKLY-toets (pagina 170)
- 7 Toetsen voor teletekstbediening (pagina 158)
- 8 REC r-toetsen (opnemen) (pagina 163)
- 9 QUICK TIMER-toets (pagina 168)
- ! \circ Bandtransport-toetsen (pagina 161)
 - PLAY, p STOP, P PAUSE, 0 REW (terugspoelen),) FF (snel vooruitspoelen)
- ! \downarrow u-toets (standby) (pagina 154)
- ! TM \equiv -toets (teletekst) (pagina 158)
- ! £ ... (invoerselectie) / \oplus -toets (pagina's 157, 159, 176)
- ! ϕ Toetsen voor menubediening (pagina 144, 145)
 - MENU
 - + /-
 - ?
 - OK
- ! Cijfertoetsen (pagina 144, 154)
- ! § I -toets (schermweergave) (pagina 155, 162)
- ! ¶ PROG +/- (programmatoets) / / (toegang tot teletekstpagina's) (pagina 154, 159)
- ! • Á (volume) +/- toetsen (pagina 141)
- ! ª TIMER REC-toetsen
 - TIMER ON SCREEN (pagina 165, 167)
 - ON/OFF (pagina 165, 167)
 - CLEAR (pagina 167, 170)
- @ º COUNTER RESET-toets (pagina 165)

NL

Bruksanvisning

S

Varning

Utsätt inte TV/videon för regn eller fukt, eftersom den då kan börja brinna eller ge elektriska chocker. Öppna inte skyddshöljet. Där innanför finns farlig högspänning. Låt endast auktoriserad personal underhålla och reparera TV/videon.

Observera

TV-program, filmer, hyreskassetter och liknande skyddas vanliga fall av upphovsrättslagen. Inspelning av sådant material utan upphovsrättsinnehavarens tillstånd kan strida mot paragraferna i upphovsrättslagen. Det kan också hända att kabel-TV-program inte får spelas in utan tillstånd.

Färgsystem

Denna TV/video är utformad för att ta emot TV-program som baseras på färgsystemet PAL (B/G) och för att spela in och spela med PAL-färgsystem. Video-TV:n kan också spela upp band med NTSC färgsystem.

Observera

Säkerhetsinformation

Allmän säkerhet:

- Utsätt inte TV/videon för regn eller fukt.
- Öppna inte det bakre höljet.

Användning:

- Använd endast TV/videon med spänningen 230 V växelström.
- Använd inte TV/videon om den skadats av vätska eller ett hårt föremål-låt snarast auktoriserad personal kontrollera den.
- Dra ur kontakten om du inte tänker använda TV/videon under en längre tidsperiod. Håll i kontakten när du drar ur den. Dra aldrig i sladden.

Placering:

- Täck inte över ventilationsöppningarna.
- Placera inte TV/videon på heta, fuktiga eller mycket dammiga platser.
- Placera inte TV/videon på en plats där den kan utsättas för mekaniska vibrationer.
- Placera enheten så att den står minst 10 cm från väggen, så att du kan trycka på omkopplaren U (MAIN POWER) när du vill sätta på och stänga av den helt.

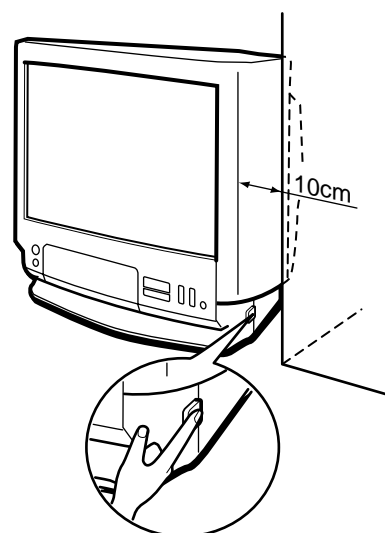

S

Överlåt allt underhåll och alla reparationer åt auktoriserad personal, för din egen säkerhets skull.

Om fuktkondens

Det kan hända att det bildas fukt i själva TV/videon när den förs utifrån direkt in i ett varmt rum. Detta kan resultera i att såväl videohuvudet som bandet skadas och att TV/videon inte kan fungera ordentligt. För att undvika att TV/videon skadas av fuktkondens bör du se till att du aldrig lämnar en videokassett i videon när du inte använder den. Vänta i ca 10 minuter innan du tar TV/videon i bruk när du flyttar den från en kall till en varm plats. Om bandgångsknapparna inte fungerar på grund av kondenserad fukt, låter du TV/videon vila i mer än en timme med strömmen påslagen.

Innehåll

Komma igång

Steg 1 — Förberedelser	188
Kontrollera de medsända tillbehören	188
Sätta in batterierna i fjärrkontrollen	188
Steg 2 — Ansluta antenner	189
Ansluta en utomhusantenn	189
Steg 3 — Ställa in TV-stationer	190
Välja menyspråk	190
Förinställa kanaler automatiskt	191
Förinställa kanaler manuellt	192
Hoppa över programpositioner	193
Namnge en TV-station	194
Manuell fininställning	195
Ställa in en betal-TV-kanal	196
Steg 4 — Ställa in ShowView* manuellt	197
Ställa in guidekanalerna	197
Steg 5 — Ställa klockan	199

Basfunktioner

Se på TV	200
Sätta på och stänga av TV/videon	200
Välja TV-program	200
Justera volymen	200
Dämpa ljudet	201
Visa information på skärmen	201
Justera bilden	201
Se på videokanalen	202
Lyssna med hörlurar	202
Visa Text-TV	204
Sätta på och stänga text-TV	204
Använda Snabbtext	204
Spela upp ett band	206
Sätta in en videokassett	206
Ta ut en videokassett	206
Skydda en kassett mot oavsiktlig radering	206
Spela upp ett band	207
Att spela upp bandet upprepade gånger	208
Visa information på skärmen	208
Nollställa räkneverket	208
Spela in TV-program	209
Spela in TV-program	209
Spela in TV-program med TVn avstängd	209
Titta på ett TV-program medan du spelar in ett annat	209

Spela in TV-program med hjälp av timern	210
Ställa in timern	210
Använda TV/videon innan timer-inspelningen börjar	212
Kontrollera timer-inställningen	213
Ändra eller återta timer-inställning	213
Spela in med snabbtimern	214
Timer-inspelning med VPS/PDC-signaler	215
Spela in TV-program med ShowView	216

Ytterligare funktioner

Stänga av automatiskt — insomningsfunktion	218
Sätta på TV/videon vid önskad tid — med timer	219
Förbättra videobildens kvalitet	220
Justera inställningen	220
Justera med optimal bildkontroll (OPC)	221
Automatisk rengöring av videohuvudena	221
Ansluta extrautrustning	222
Se bilder från inkopplad extrautrustning	222
Redigering med annan videobandspelare	223
Se på betal-TV-kanalen	223

Ytterligare information

Felsökning	224
Skötsel av TV/videon	226
Rengöra videohuvudena	226
Slitna videohuvuden	226
Kontrollera videohuvudena efter 1000 timmars användning	226
Tekniska data	227
Kanaler	227
Förteckning över delar och kontroller	228
TV/videons frontpanel	228
Fjärrkontroll	229

* ShowView är ett av Gemstar Development Corporation registrerat varumärke. ShowView tillverkas under licens från Gemstar Development Corporation.

Steg 1 — Förberedelser

Kontrollera de medsända tillbehören

Kontrollera att dessa tillbehör finns med, när du plockat ut allt ur förpackningen:

- Fjärrkontroll
- Två R6-batterier (storlek AA)

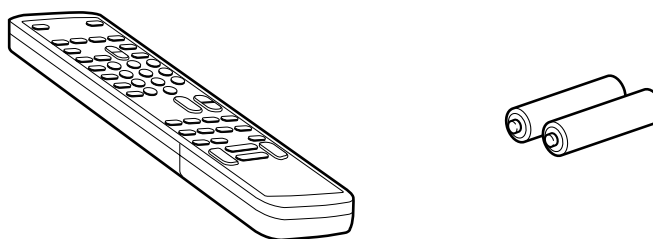

Sätta in batterierna i fjärrkontrollen

S

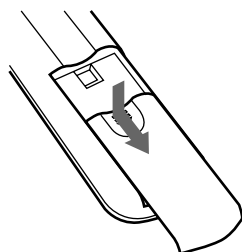

Vänd på fjärrkontrollen och ta bort skyddet.

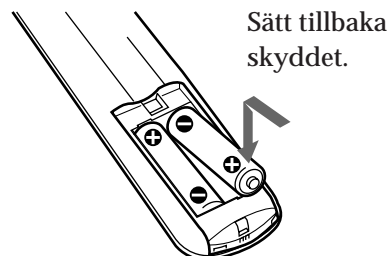

Kontrollera var plus- och minuspolerna ska placeras och sätt in de två R6-batterierna på rätt sätt.

Steg 2 — Ansluta antenner

Ansluta en utomhusantenn

Ansluter du en utomhusantenn till TV/videon får du en bättre TV-mottagning och bättre inspelning med klarare bild.

Ansluta en VHF-antenn eller en kombinerad VHF/UHF-antenn—75-ohms rund koaxialkabel

Anslut en IEC-antennanslutning till en 75-ohms koaxialkabel. Sätt in anslutningen i antennuttaget Γ på TV/videon.

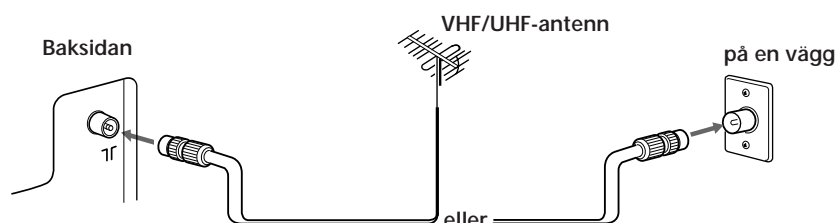

Ansluta både VHF- och UHF-antenner

Anslut ändarna på antennkabeln vid VHF/UHF-mixern (medföljer ej). Anslut mixern i antennuttaget Γ på video-TVn.

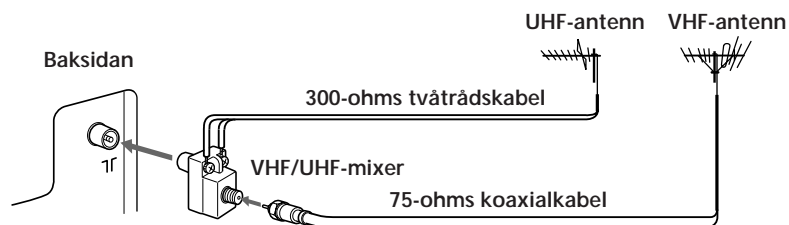

När du har anslutit antennen ansluter du nätkabeln till vägguttaget.

Steg 3 — Ställa in TV-stationer

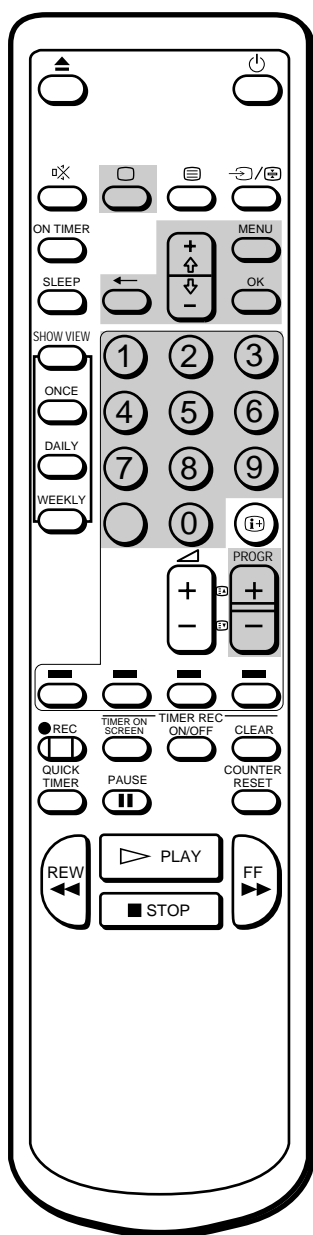

DEMONSTRATION-funktionen
Om du väljer "DEMONSTRATION" på huvudmenyn och trycker på OK demonstreras menyfunktionerna en i taget på skärmen. Tryck på en tangent (t. ex MENU) för att avbryta funktionen.

Du kan förinställa kanalerna (upp till 60 kanaler) antingen manuellt eller automatiskt.

Den automatiska metoden är lättare om du genast vill förinställa alla kanaler som går att ta emot. Använd den manuella metoden om du vill tilldela en kanal i taget dess programnummer.

Innan du börjar

- Slå på TV/videon genom att trycka på U-omkopplaren till höger på TV/videon.
Om u-lampan på TV/videon lyser med ett rött sken trycker du på tangenten ;, PROGR +/- eller en nummertangent på fjärrkontrollen.

Välja menyspråk

Du kan välja ett av flera språk för menyer och annan information som visas på skärmen.

Grundinställningen är engelska.

- 1 Tryck på MENU-tangenten.
Då visas huvudmenyn.

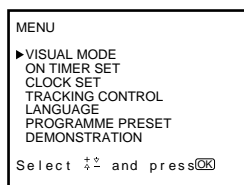

- 2 Flytta markören (z) till "LANGUAGE" med + eller - och tryck på OK.
Då visas LANGUAGE-menyn.

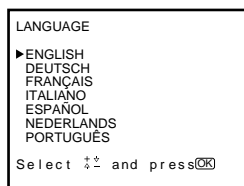

- 3 Välj det språk du önskar med + eller - och tryck på OK.
Valt språk visas i grönt och menyn visas i det valda språket.
- 4 Tryck på MENU för att gå tillbaka till ursprungsskärmen.

S

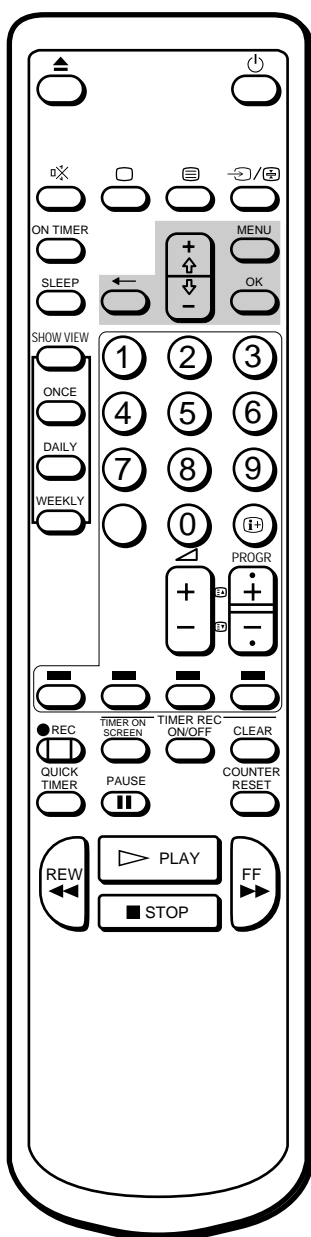

**Avbryta automatisk
förinställning av kanaler**
Tryck på ?-tangenten på
fjärrkontrollen.

Förinställa kanaler automatiskt

- 1 Tryck på MENU för att visa huvudmenyn.
- 2 Flytta markören (z) till "PROGRAMME PRESET" med + eller - och tryck på OK.
Då visas menyn PROGRAMME PRESET.

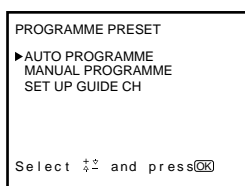

- 3 Flytta markören (z) till "AUTO PROGRAMME" med + eller - och tryck på OK.
Då visas menyn AUTO PROGRAMME.

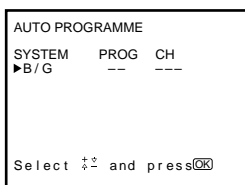

- 4 Tryck på OK.
Det programnummer du tittade på senast visas i positionen "PROG".
Välj det programnummer som du vill starta förinställningen från (ej program 0) med + eller - och klicka på OK.
CH-positionen övergår i rött.

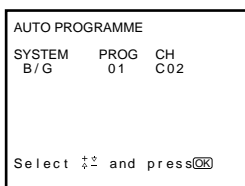

- 5 Välj kanal med + eller - och tryck på OK.
TV-videon börjar sökningen och förinställer en mottagen kanal på det programnummer som valdes i steg 4.
De förinställda program- och kanalnumren visas på skärmen i följd. När förinställningen är klar, visas ursprungsskärmen. Alla tillgängliga kanaler har nu lagrats på efter varandra följande nummertangenter.

De förinställda program- och kanalnumren visas på skärmen i följd. När förinställningen är klar visas ursprungsskärmen igen. Alla tillgängliga kanaler har nu lagrats på efter varandra följande nummertangenter.

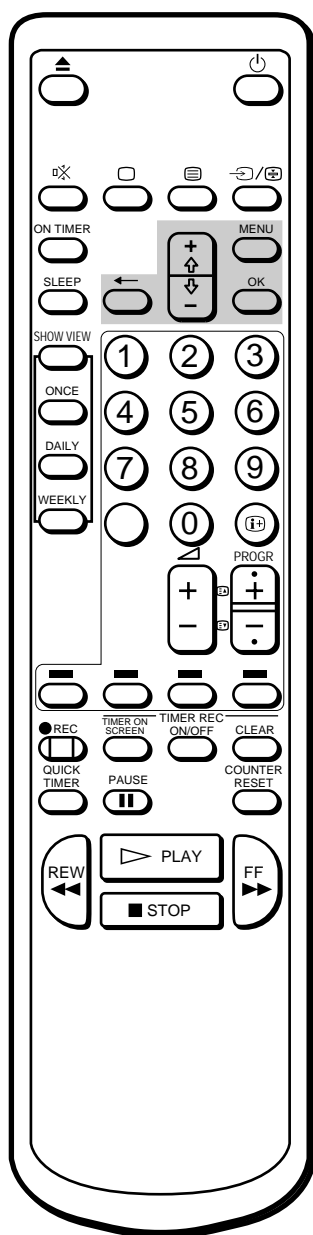

Förinställa kanaler manuellt

- 1 Tryck på MENU för att visa huvudmenyn.
- 2 Flytta markören (z) till "PROGRAMME PRESET" med + eller - och tryck på OK.
Då visas menyn PROGRAMME PRESET.

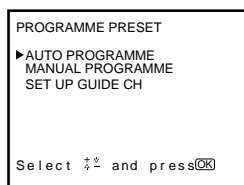

- 3 Flytta markören (z) till "MANUAL PROGRAMME" med + eller - och tryck på OK.
Då visas menyn MANUAL PROGRAMME.

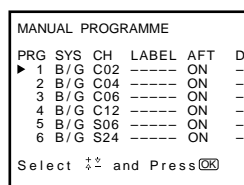

- 4 Flytta markören (z) med + eller - till den programposition (sifferknapp) som du vill förinställa kanalen på och tryck på OK.
SYS-positionen övergår i rött.

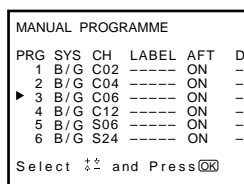

- 5 Välj system med + eller - och tryck på OK.
CH-positionen övergår i rött.
- 6 Välj den kanal som du vill förinställa med + eller - och tryck på OK.
- 7 TV-videon börjar sökningen efter kanalerna. När en kanal hittats, avbryts sökningen. Om du vill förinställa kanalen trycker du på OK. Om inte, trycker du på + eller - och söker efter ett annat kanal.
- 8 Upprepa steg 4 och 5 för att förinställa andra kanalen.
- 9 Tryck på MENU när du är klar, för att gå tillbaka till ursprungsskärmen.

Programpositioner efter 6

Visningen på skärmen fortsätter när du trycker - upprepade gånger.

Om du gör fel

Tryck på ? för att gå tillbaka till föregående position.

S

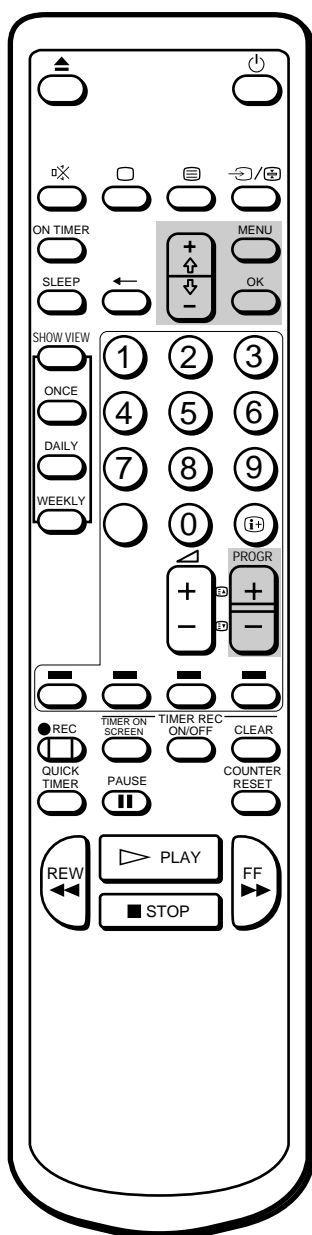

Programpositioner efter 6

Visningen på skärmen fortsätter när du trycker på - upprepade gånger.

Hoppa över programpositioner

Du kan hoppa över oanvända programpositioner när du väljer program med **PROGR +/-** tangenterna. De överhoppade programmen kan dock fortfarande tas fram när du väljer dem med nummertangenterna.

- 1 Tryck på **MENU** för att visa huvudmenyn.
- 2 Flytta markören (z) till "PROGRAMME PRESET" med **+** eller **-** och tryck på **OK**.
Då visas meny **PROGRAMME PRESET**.
- 3 Flytta markören (z) till "MANUAL PROGRAMME" med **+** eller **-** och tryck på **OK**.
Då visas meny **MANUAL PROGRAMME**.
- 4 Flytta markören (z) med **+** eller **-** till den programposition du vill hoppa över och tryck på **OK**.
Då rödtonas "SYS"-positionen.

MANUAL PROGRAMME						
PRG	SYS	CH	LABEL	AFT	D	
▶ 1	B/G	C02	-----	ON	-	
2	B/G	C04	-----	ON	-	
3	B/G	C06	-----	ON	-	
4	B/G	C12	-----	ON	-	
5	B/G	S06	-----	ON	-	
6	B/G	S24	-----	ON	-	

Select **↑↓** and Press **OK**

- 5 Tryck på **+** eller **-** tills "----" visas i "SYS"-positionen och tryck på **OK**.

MANUAL PROGRAMME						
PRG	SYS	CH	LABEL	AFT	D	
1	B/G	C02	-----	ON	-	
2	B/G	C04	-----	ON	-	
▶ 3	----	C06	-----	ON	-	
4	B/G	C12	-----	ON	-	
5	B/G	S06	-----	ON	-	
6	B/G	S24	-----	ON	-	

Select **↑↓** and Press **OK**

När du väljer program med **PROGR +/-** tangenterna är programpositionerna överhoppade.

- 6 Upprepa steg 4 och 5 för att hoppa över andra programpositioner.
- 7 Tryck på **MENU** för att gå tillbaka till ursprungsskärmen.

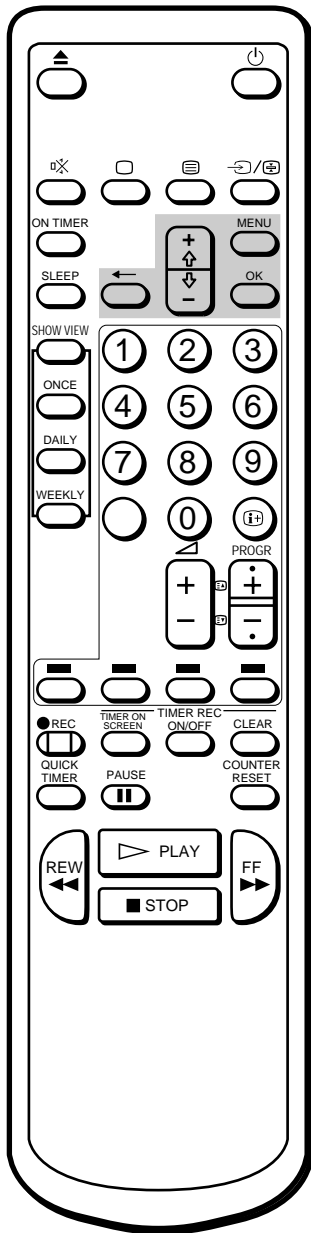

Namnge en TV-station

Du kan namnge en kanal med upp till fem tecken (bokstäver eller siffror) som visas på TV-skärmen (t. ex MTV). Med denna funktion kan du lätt se vilken kanal du tittar på.

- 1 Tryck på MENU för att visa huvudmenyn.
- 2 Flytta markören (z) till "PROGRAMME PRESET" med + eller - och tryck på OK.
Då visas menyn PROGRAMME PRESET.
- 3 Flytta markören (z) till "MANUAL PROGRAMME" med + eller - och tryck på OK.
Då visas menyn MANUAL PROGRAMME.

MANUAL PROGRAMME					
PRG	SYS	CH	LABEL	AFT	D
1	B/G	C02	-----	ON	-
2	B/G	C04	-----	ON	-
3	B/G	C06	-----	ON	-
4	B/G	C12	-----	ON	-
5	B/G	S06	-----	ON	-
6	B/G	S24	-----	ON	-

Select \uparrow/\downarrow and Press OK

- 4 Flytta markören (z) med + eller - till den programposition du vill namnge och tryck på OK upprepade gånger tills den första positionen i "LABEL" rödtonas.
- 5 Välj en bokstav eller en siffra med + eller - och tryck på OK.
Då rödtonas nästa position. Välj andra tecken på samma sätt. Om du vill lämna de sista positionerna tomma väljer du "-" och trycker på OK.

MANUAL PROGRAMME					
PRG	SYS	CH	LABEL	AFT	D
1	B/G	C02	-----	ON	-
2	B/G	C04	-----	MTV	-
3	B/G	C06	-----	ON	-
4	B/G	C12	-----	ON	-
5	B/G	S06	-----	ON	-
6	B/G	S24	-----	ON	-

Select \uparrow/\downarrow and Press OK

- 6 När du valt alla tecken trycker du OK upprepade gånger tills markören visas. Det namn du valt är nu lagrat.
- 7 Upprepa steg 4 till 6 för att namnge andra programpositioner.
- 8 Tryck på MENU för att gå tillbaka till ursprungsskärmen.

Om du gör fel

Tryck på ? för att gå tillbaka till föregående position.

S

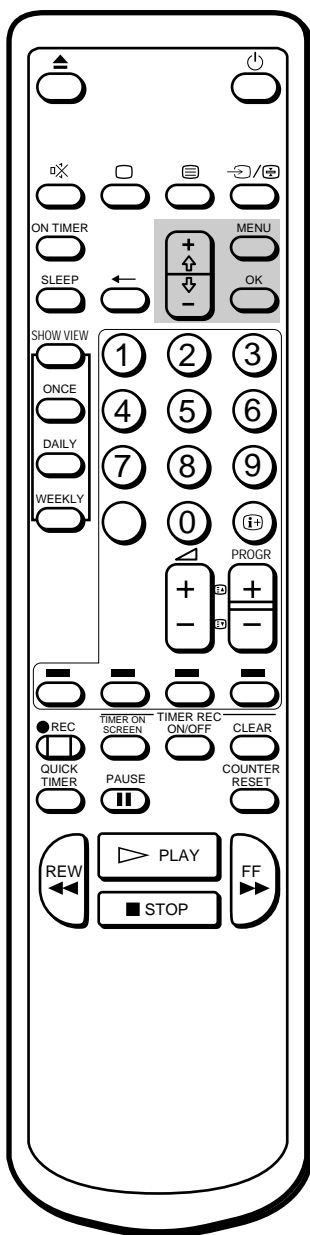

Reaktivera den automatiska fininställningen (AFT)

Upprepa från början och välj "ON" i steg 5.

Manuell fininställning

I normala fall används redan den automatiska fininställningen (AFT), men om bilden i ett program inte är bra kan du använda den manuella fininställningen för att få fram bättre bildmottagning.

- 1 Tryck på MENU för att visa huvudmenyn.
- 2 Flytta markören (z) till "PROGRAMME PRESET" med + eller - och tryck på OK.
Då visas meny PROGRAMME PRESET.
- 3 Flytta markören (z) till "MANUAL PROGRAMME" med + eller - och tryck på OK.
Då visas menyn MANUAL PROGRAMME.
- 4 Flytta markören (z) med + eller - till den programposition som du vill fininställa manuellt och tryck på OK tills AFT-positionen övergår i rött.

MANUAL PROGRAMME						
PRG	SYS	CH	LABEL	AFT	D	
1	B/G	C02	-----	ON	-	
2	B/G	C04	-----	ON	-	
▶ 3	B/G	C06	-----	ON	-	
4	B/G	C12	-----	ON	-	
5	B/G	S06	-----	ON	-	
6	B/G	S24	-----	ON	-	

Select \leftarrow and Press **OK**

- 5 Fininställ kanalen samtidigt som du håller ned + eller - så att du får bästa TV-mottagning. När du trycker på knapparna ändras frekvensen från - 15 till + 15.

MANUAL PROGRAMME						
PRG	SYS	CH	LABEL	AFT	D	
1	B/G	C02	-----	ON	-	
2	B/G	C04	-----	ON	-	
▶ 3	B/G	C06	-----	-3	-	
4	B/G	C12	-----	ON	-	
5	B/G	S06	-----	ON	-	
6	B/G	S24	-----	ON	-	

Select \leftarrow and Press **OK**

- 6 Tryck på OK efter fininställningen.
Markören (z) visas. Fininställningen är nu lagrad.
- 7 Upprepa steg 4 till 6 för att fininställa andra kanaler.
- 8 Tryck på MENU för att gå tillbaka till ursprungsskärmen.

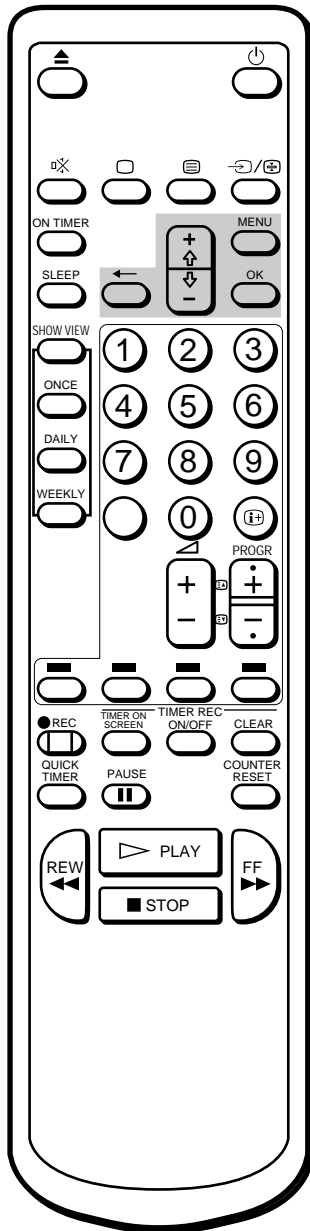

Ställa in en betal-TV-kanal

Du kan se på betal-TV om du ansluter en betal-TV-dekoder till W-uttaget på TV-videons baksida.

- 1 Tryck på MENU för att visa huvudmenyn.
- 2 Flytta markören (z) till "PROGRAMME PRESET" med + eller - och tryck på OK.
Menyn PROGRAMME PRESET visas.
- 3 Flytta markören (z) till "MANUAL PROGRAMME" med + eller - och tryck på OK.
Menyn MANUAL PROGRAM visat.
- 4 Flytta markören z till den programposition som du vill ställa in betal-TV-dekodern på och tryck på OK tills D-positionen övergår i rött.

MANUAL PROGRAMME						
PRG	SYS	CH	LABEL	AFT	D	
1	B/G	C02	-----	ON	-	
2	B/G	C04	-----	ON	-	
3	B/G	C06	-----	ON	-	
4	B/G	C12	-----	ON	-	
5	B/G	S06	-----	ON	-	
6	B/G	S24	-----	ON	-	

Select \uparrow/\downarrow and Press **OK**

- 5 Tryck på + eller - tills r visas i D-positionen och tryck på OK.

MANUAL PROGRAMME						
PRG	SYS	CH	LABEL	AFT	D	
1	B/G	C02	-----	ON	-	
2	B/G	C04	-----	ON	-	
3	B/G	C06	-----	ON	-	
4	B/G	C12	-----	ON	-	
5	B/G	S06	-----	ON	-	•
6	B/G	S24	-----	ON	-	

Select \uparrow/\downarrow and Press **OK**

- 6 Tryck på MENU om du vill gå tillbaka till ursprungsskärmen.

Obs

Vid inspelning av signalen till ett program som betal-TV-dekodern är inställd på, avkodas inte signalen på andra programpositioner.

Steg 4 — Ställa in ShowView manuellt

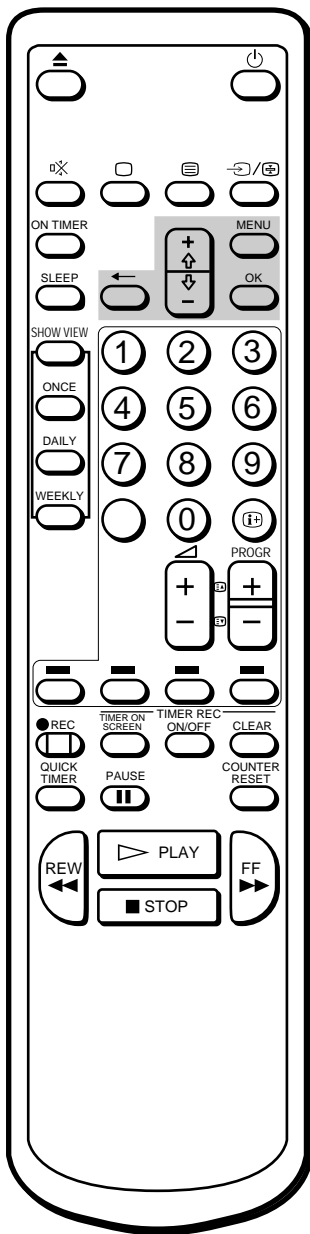

Om du gör fel

Tryck på ? för att gå tillbaka till föregående position.

Med funktionen ShowView blir det enklare att programmera TV-videon för timer-inspelningar. Du kan koordinera programpositionen för varje kanal med guidekanalen (det tal som TV-stationen fått i förväg). Guidekanalnumren finns i den lokala programguiden med ShowView-nummer.

Innan du börjar

- Om lampan u på TV-videon lyser rött, trycker du på ;, PROGR +/- eller en sifferknapp på fjärrkontrollen.

Ställa in guidekanalerna

- 1 Tryck på MENU för att visa huvudmenyn. Huvudmenyn visas.

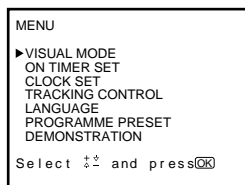

- 2 Flytta markören (z) till "PROGRAMME PRESET" med + eller- och tryck på OK. Menyn PROGRAMME PRESET visas.

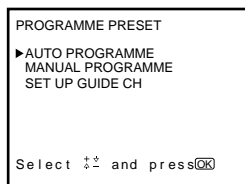

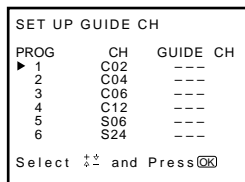

- 3 Flytta markören (z) till "SET UP GUIDE CH" med + eller- och tryck på OK. Menyn SET UP GUIDE CH visas.



S



- 4** Flytta markören (z) med + eller – till den programposition (sifferknapp) som du vill förinställa guidekanalen på och tryck på OK. GUIDE CH-positionen övergår i rött.

SET UP GUIDE CH			
PROG	CH	GUIDE	CH
1	C02	---	---
2	C04	---	---
3	C06	---	---
4	C12	---	---
5	S06	---	---
6	S24	---	---

Select   and Press 

- 5** Välj den guidekanal som du vill förinställa med + eller – och tryck på OK.

SET UP GUIDE CH			
PROG	CH	GUIDE	CH
1	C02	---	---
2	C04	---	---
▶ 3	C06	99	---
4	C12	---	---
5	S06	---	---
6	S24	---	---

Select   and Press 

- 6** Upprepa steg 4 och 5 när du vill förinställa andra kanaler.
- 7** När du är klar med förinställningen, trycker du på MENU för att gå tillbaka till ursprungsskärmen.

Steg 5 — Ställa klockan

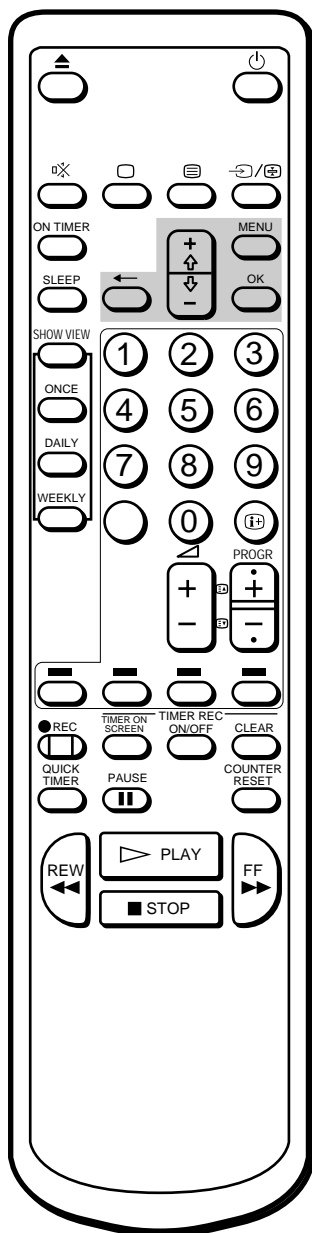

Du måste ställa klockan för att kunna använda funktionerna timerinspelning och snabbtimerinspelning.

- 1 Tryck på MENU för att visa huvudmenyn.

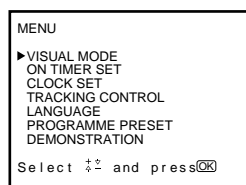

- 2 Flytta markören (z) till "CLOCK SET" med + eller - och tryck på OK. Då visas menyn CLOCK SET.

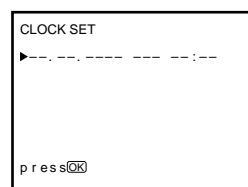

- 3 Tryck på OK för att sätta igång klockan. Dagpositionen rödtonas.

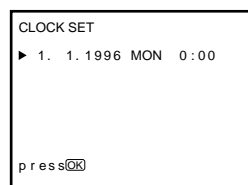

- 4 Välj dag med + eller - och tryck på OK. Då rödtonas månadspositionen.

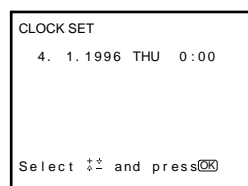

Om du gör fel

Tryck på ? för att gå tillbaka till föregående position.

Klockan har stannat och "--/--" visas

Du måste då ställa klockan på nytt.

- 5 Använd + eller - samt OK och ställ in månad, år, timme och minut på samma sätt som i steg 4.

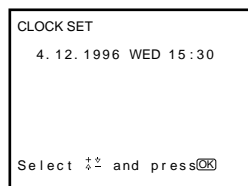

- 6 Tryck på OK när du ställt in minuten. Nu börjar klockan gå.

- 7 Tryck på MENU för att gå tillbaka till ursprungsskärmen.

S

Se på TV

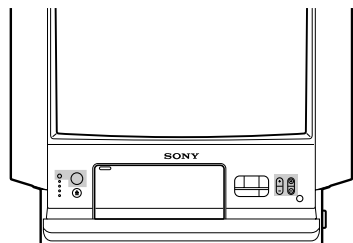

I detta avsnitt förklaras de grundläggande funktioner du använder medan du ser på TV. De flesta av funktionerna kan styras med hjälp av fjärrkontrollen.

Sätta på och stänga av TV/videon

Sätta på TVn

Slå på TV/videon genom att trycka på U-omkopplaren till höger på TV/videon.

Tryck på ;, PROGR +/- eller nummertangenterna på fjärrkontrollen eller PROGR +/- på TV/videon när lampan u lyser rött.

Stänga av TVn tillfälligt

Tryck på u.

TV/videon går in i standby-läge och u-lampan på framsidan av TV/videon tänds med ett rött sken.

Slå på TVn igen

Tryck på ;, PROGR +/- eller någon av nummertangenterna på fjärrkontrollen eller PROGR +/- på TV/videon.

Stänga av huvudströmmen

Tryck på omkopplaren U på TV/videon.

Välja TV-program

Tryck på PROGR +/- eller på nummertangenterna på fjärrkontrollen eller på PROGR +/- på TV/videon.

Välja ett tvåsiffrigt nummer med nummertangenterna

Tryck först på ÷ och sedan på siffrorna.

Ex: Om du vill välja 14, tryck på ÷ och sedan på 1 och 4.

Justera volymen

Tryck på Å +/-.

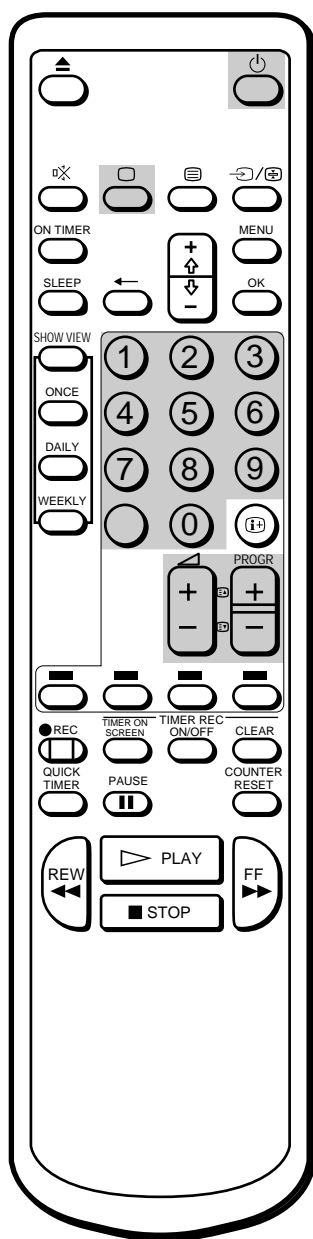

Observera

När U-omkopplaren är fränslagen fungerar inte några videofunktioner.

S

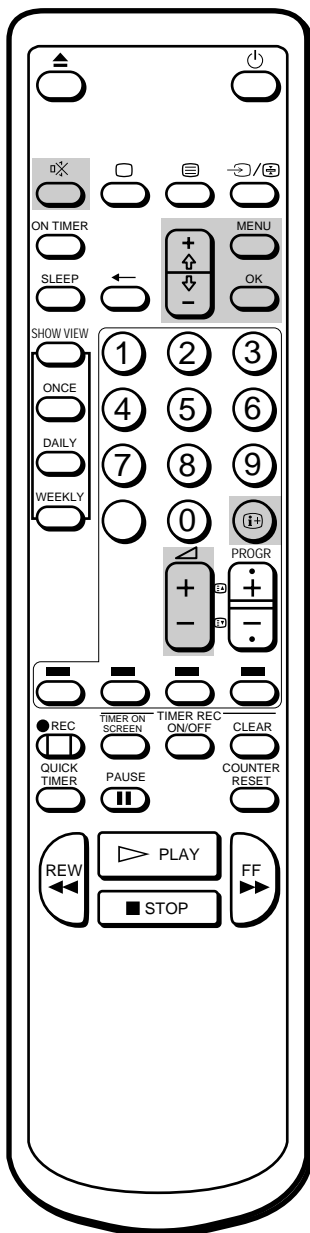

Dämpa ljudet

Tryck på .

Då visas -indikatorn, och den förblir synlig.

Tryck på  igen för att få tillbaka det normala ljudet eller på  +.

Visa information på skärmen

Tryck på  för att visa följande information på skärmen.

Tryck på  igen för att programnummer, kanalnummer och titel ska bli kvar på skärmen.

Tryck på  för att indikationerna ska försvinna, tills inga indikationer visas på skärmen.

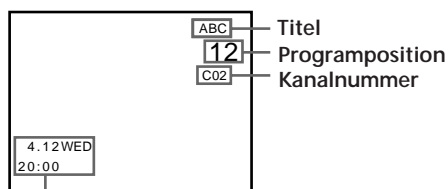

Dagens datum och tid

S

Justera bilden

Du kan välja en av fyra inställningar för bildeffekt på menyn. Du kan också justera bilden så att den passar din egen smak.

Välja bildeffekt

- 1 Tryck på MENU för att visa huvudmenyn.

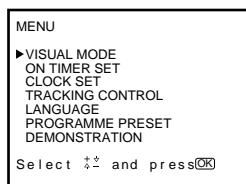

- 2 Flytta markören (z) till VISUAL MODE med + eller - och tryck på OK. Då visas menyn VISUAL MODE.

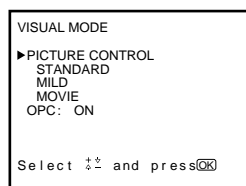

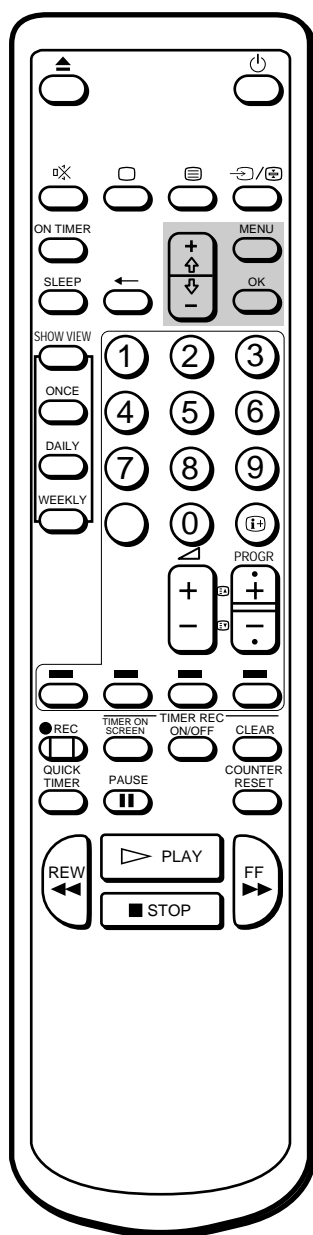

Observera

HUE-justeringen är endast tillgänglig för NTSC färgsystem.

- Välj den inställning du önskar med + eller - och tryck på OK. Se tabellen nedan över de olika inställningarnas effekt på bilden. Nu är den valda inställningen lagrad.

Inställningarnas effekter

Inställning	Bildeffekt
PICTURE CONTROL	De justerade bildkontrollnivåerna lagras. (Se "Justera den bild som visas på skärmen".)
STANDARD	Större kontrast
MILD	Mindre kontrast
MOVIE	Mörkare, t. ex när du ser på en film

- Tryck på MENU för att gå tillbaka till ursprungsskärmen.

Justera den bild som visas på skärmen

- Tryck på MENU för att visa huvudmenyn.
- Flytta markören (z) till VISUAL MODE med + eller - och tryck på OK. Då visas menyn VISUAL MODE.

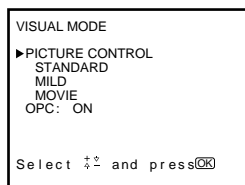

- Flytta markören (z) till PICTURE CONTROL med + eller - och tryck på OK. Då visas menyn PICTURE CONTROL.



- Välj det alternativ du önskar justera med + eller - och tryck på OK.
- Justera bilden med + eller - och tryck på OK. Med varje nedtryckning ökar eller minskar de vertikala linjerna, och siffran i högermarginalen ändras för att visa den aktuella kontrollnivån (se tabellen nedan).
- Upprepa steg 4 och 5 för att justera andra alternativ.

S

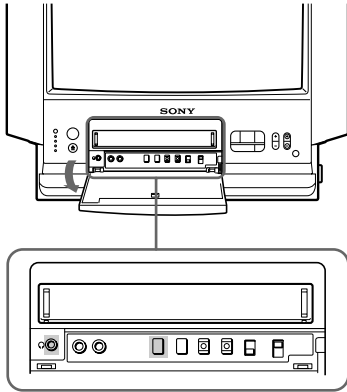

- 7 Tryck på MENU för att gå tillbaka till ursprungsskärmen. De justerade kontrollnivåerna är lagrade.

Kontrollernas effekt

Bildkontroll	Effekt
CONTRAST	Mindre Mer
COLOUR	Mindre Mer
BRIGHTNESS	Mörkare Ljusare
HUE	Gröntonad Rödtonad
RESET	Återställer alla faktorer till ursprungliga nivåer.

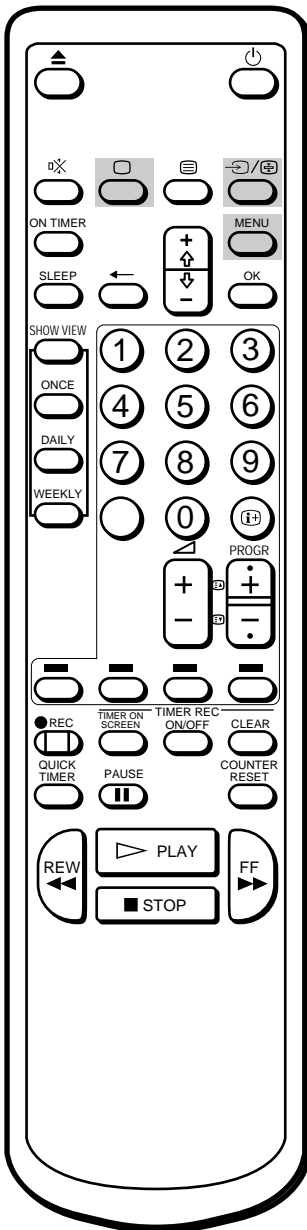

Se på videokanalen

Tryck på ... upprepade gånger tills önskad kanal visas. Om du vill gå tillbaka till den normala TV-bilden trycker du på ; tills programpositionen visas. Du kan också trycka en gång på ; på fjärrkontrollen. Se sidan 222 för mer information om videokanalens bild.

Lyssna med hörlurar

Anslut hörlurarna (medföljer ej) till 2 (hörlur-uttaget) på insidan av den främre panelen på TV/videon. Högtalarljudet stängs av.

S

Visa Text-TV

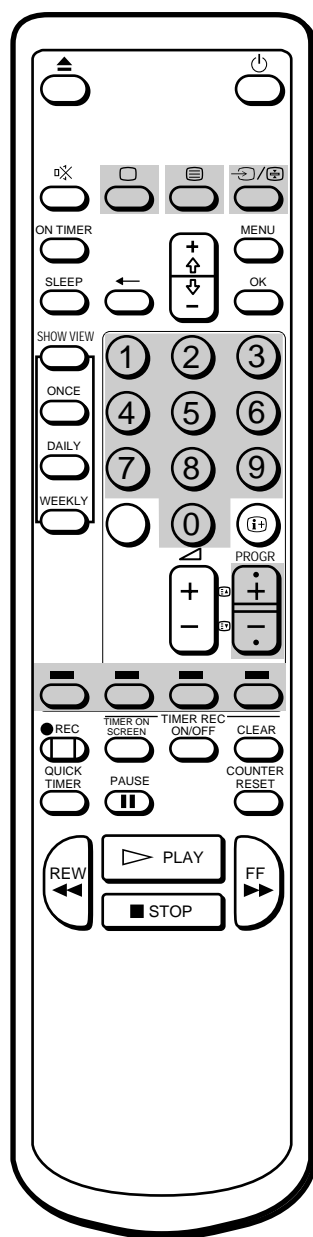

TV-stationerna sänder en informationstjänst via TV-kanalerna som kallas text-TV. Med text-TV-tjänsten får du tillgång till olika typer av information, som t ex väderleksrapporter eller nyheter när som helst på dygnet.

Sätta på och stänga text-TV

- 1 Välj den TV-kanal med den text-TV som du vill titta på.
- 2 Tryck på V när du vill visa text-TV:n
En text-TV-sida (vanligen index-sidan) visas. Om det inte finns någon text-TV-utsändning, visas P100 på en svart skärm.
- 3 Tryck på sifferknapparna för att mata in den tresiffriga koden för den text-TV sida du vill ha.
Siffrorna visas på skärmen och önskad sida visas inom några sekunder. Om du har gjort något ett fel, skriver du valfria tre siffror och därefter korrekt sidnummer.
- 4 Tryck på ; när du vill återgå till TV-läget.

Använda Snabbtext

Med den här funktionen kommer du åt en text-TV-sida med en knapptryckning. När snabbtextsidan sänds, visas en färgkodad meny längst ned på skärmen. Färgerna på menyn motsvarar de röda, gröna, gula och blå knapparna på fjärrkontrollen. Dessa färgade knappar fungerar som snabbtextknapparna i text-TV-läget.

Tryck på den färgade knappen som motsvarar den färgkodade menyn. Sidan visas efter några sekunder.

Byta text-TV-kanal

- Tryck först på ; för att återgå till TV-läget, och upprepa därefter stegen 1 till 3.
- Om signalen för TV-kanalen är för svag, kan text-TV fel uppstå.

S

Toegang tot de volgende of vorige pagina krijgen

Druk op (PROGR +/- / /).

De volgende of vorige pagina verschijnt op het scherm.

Een Teletext-pagina over het televisiebeeld heen weergeven

Iedere keer wanneer u op V drukt, wijzigt het scherm als volgt:

—n Teletext n Teletext en TV —

Voorkomen dat een Teletext-pagina wijzigt of bijgewerkt wordt

Een Teletext-pagina kan uit verscheidene sub-pagina's bestaan. U kunt voorkomen dat deze vanzelf voortschuiven om de tekst op uw gemak door te kunnen lezen.

Druk op (HOLD).

Het symbool (HOLD) verschijnt op het scherm en de gekozen pagina wordt vastgehouden.

Druk op (HOLD) om naar de normale Teletext-bediening terug te keren.

Spela upp ett band

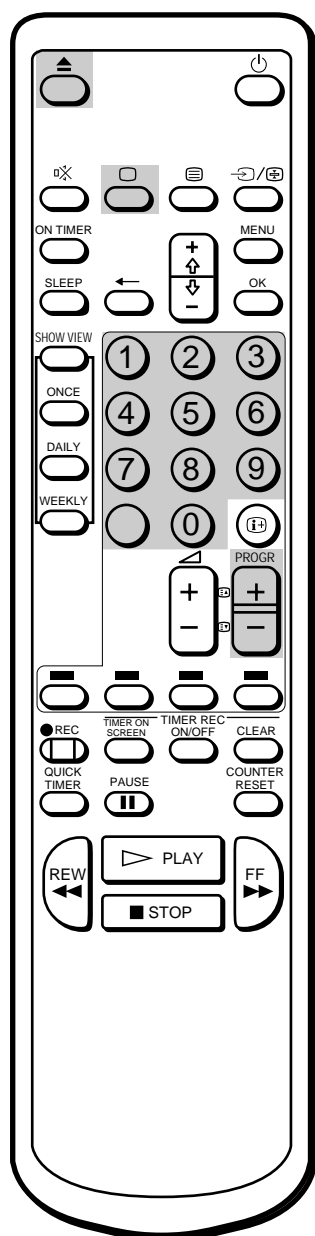
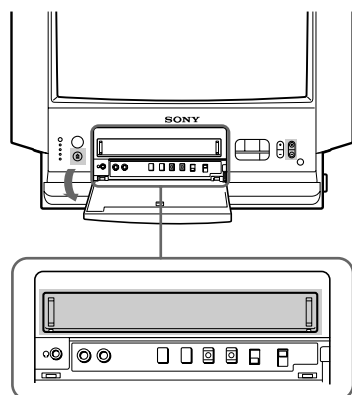

I detta avsnitt beskrivs hur du sätter in en kassett och spelar av bandet. Fler praktiska funktioner som du kan använda när du spelar av en kassett finns i "Ytterligare funktioner" från sidan 218.

Sätta in en videokassett

- 1 Tryck på ;, **PROGR +/-** eller nummertangenterna på fjärrkontrollen eller **PROGR +/-** på TV-videon när lampan u lyser rött.
- 2 Öppna frontpanelen på TV/videon.
- 3 Tryck försiktigt in kassetten med piltecknet uppåt. Kassetten matas automatiskt in i kassettfacket. Indikatorn **Ö** visas på skärmen och förblir tänd tills kassetten är laddad. TV/videon sätts på automatiskt när den är i standby-läge. Om du har satt in en kassett med raderfliken borttagen startar uppspelningen.

Ta ut en videokassett

Tryck på **EJECT 6** på TV/videon eller **6** på fjärrkontrollen. Indikatorn **Ö** visas och förblir tänd tills kassetten är uttagen. Du kan ta ut kassetten även om energiförsörjningen är avstängd.

Skydda en kassett mot oavsiktlig radering

Kassetten är försedd med en raderflik som borttagen skyddar mot oavsiktlig radering av en tidigare gjord inspelning. Bryt upp raderfliken med en skruvmejsel eller liknande.

När raderfliken är borttagen matas kassetten ut om du försöker spela in på den.

Om du ändå vill spela in på en kassett där raderfliken är borttagen kan du täcka över hålet efter fliken med tejp.

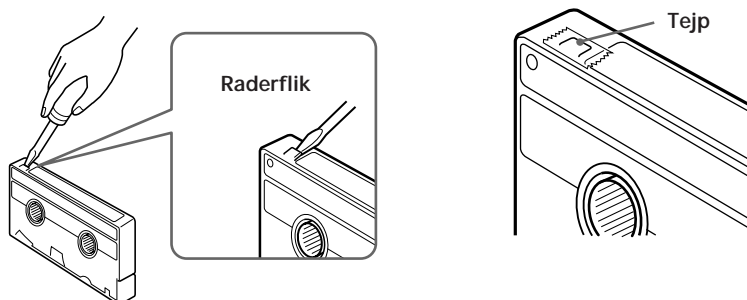

S

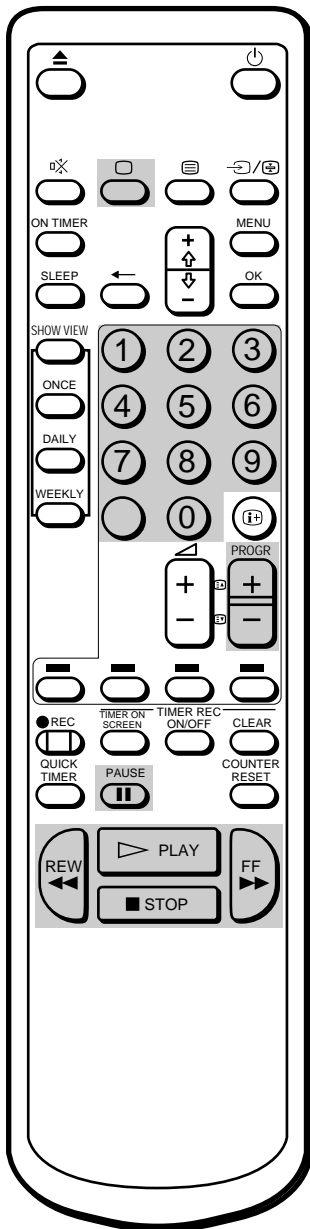
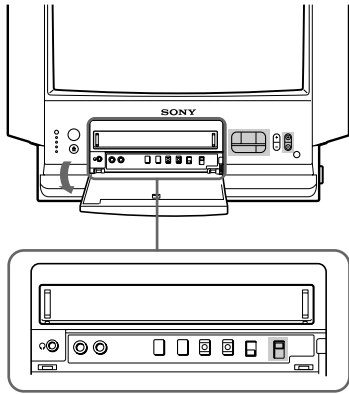

Spela upp ett band

- 1 Tryck på ;, PROGR +/- eller nummertangenterna på fjärrkontrollen eller PROGR +/- på TV-videon när lampan u lyser rött.
- 2 Sätt in en kassett.
Om du sätter in en kassett med säkerhetsfliken borttagen startar uppspelningen automatiskt.
- 3 Ställ in strömbrytaren COLOUR SYSTEM så att den överensstämmer med färgsystemet på bandet. Normal inställning är AUTO. Om ränder visar sig när bandet spelas ska färgsysteminställningen ändras.
PAL: För att spela upp en kassett inspelad i PAL färgsystem
NTSC: För att spela upp en kassett inspelad i NTSC färgsystem
- 4 Tryck på PLAY .
Upp spelningen startar. Information visas på skärmen under några sekunder.

Avbryta upp spelning

Tryck på STOP p.
TV/videon återgår till den normala TV-bilden.

Avbryta upp spelning ett ögonblick

Tryck på PAUSE P. Bilden stannar.
Tryck på PAUSE P igen eller tryck på PLAY · för att återgå till avspelnings.
Om du lämnar TV/videon i pausläge återgår den till normal uppspelning efter ca 5 minuter för att skydda videokassetten.

Snabbspola bandet framåt

Tryck på STOP p och sedan på FF).

Spola bandet bakåt

Tryck på STOP p och sedan på REW 0.

Spola ett band

Tryck och håll in REW 0 (bakåt) eller FF) (framåt) under uppspelning.
Bilden visas under snabbspolningen.
Släpp upp tangenten när du vill återgå till vanlig uppspelning.

Visa bilden under spolning framåt eller bakåt

Tryck och håll in FF) under framåtspolning eller REW 0 under bakåtspolning.
Bilden visas så länge du håller tangenten intryckt.
När du släpper upp tangenten återupptas spolning framåt eller bakåt.

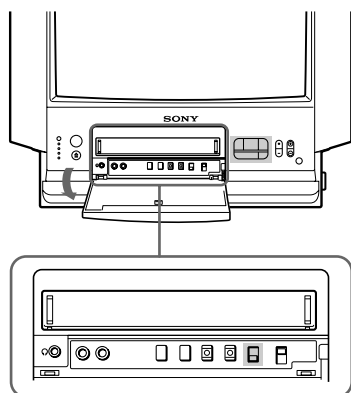

Att spela upp bandet upprepade gånger

Du kan spela upp den inspelade delen av bandet upprepade gånger. Sätt strömbrytaren AUTO REPEAT på TV/videon på ON och tryck på PLAY .

Uppspelningen startar. När bandet kommer till slutet, spelar TV/videon tillbaka bandet till början och spelar upp det igen.

Visa information på skärmen

Tryck på **ⓘ** för att visa nedanstående information på skärmen. Vill du att endast återstående bandlängd och räkneverket ska visas på skärmen trycker du på **ⓘ** ännu en gång.

Tryck på **ⓘ** tills inga indikationer finns kvar, för att ta bort informationen.

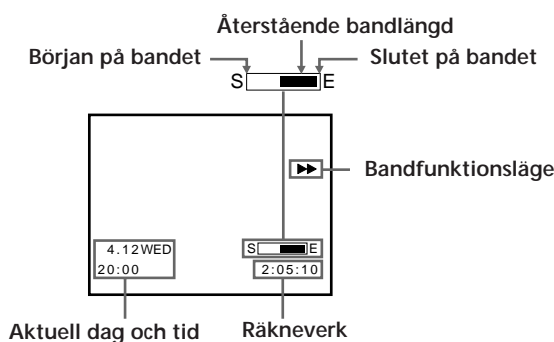
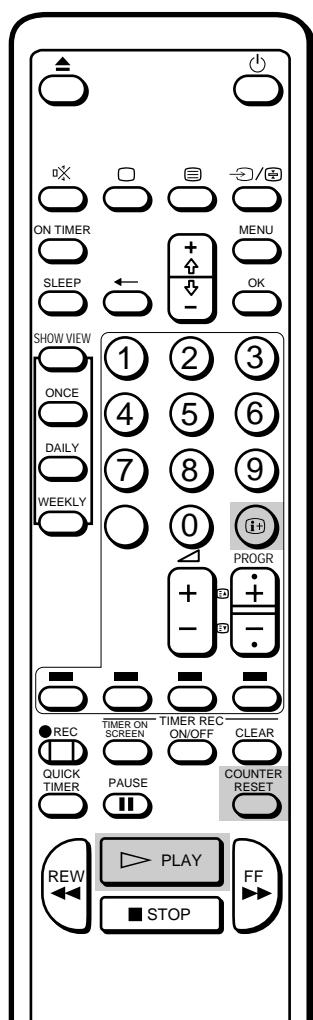

S

Nollställa räkneverket

Bandräkneverket hjälper dig att lätt hitta en viss scen du spelat in. Tryck COUNTER RESET på fjärrkontrollen för att ställa in räkneverket på "0:00:00" innan du börjar spela upp bandet. Räkneverket återställs automatiskt till "0:00:00" när en kassett matas in. TV/videon håller räkning på längden av det band som spelas. Observera dock att räkneverket inte räknar om inte videosignaler spelas in.

Observera

Bandfunktionsläget visas när du ändrar läge, (även om **ⓘ** är avstängd).

Spela in TV-program

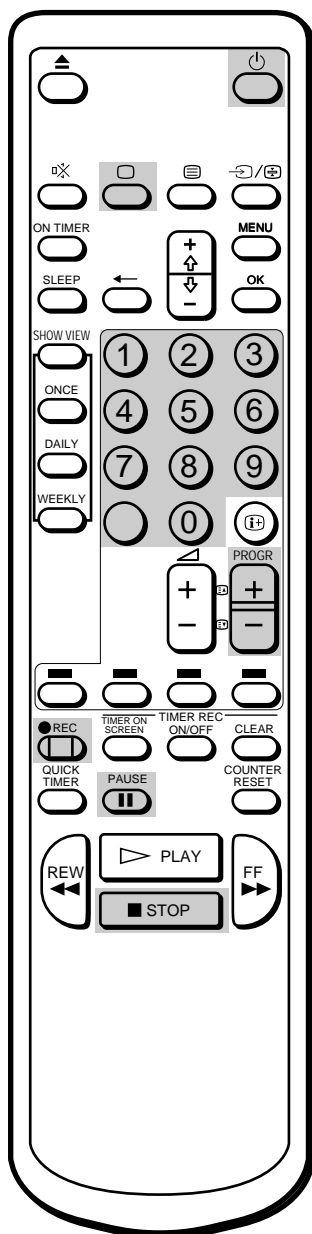
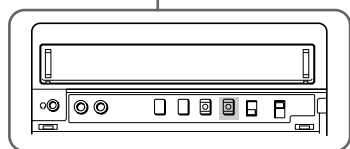
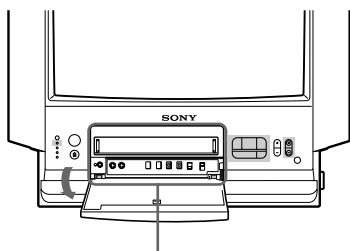

Spela in TV-program

- 1 Tryck på ;, PROGR +/- eller nummertangenterna på fjärrkontrollen eller PROGR +/- på TV-videon när lampan u lyser rött.
- 2 Sätt in en kassett med raderflik.
- 3 Välj programposition med PROGR +/- . Du kan också använda nummertangenterna på fjärrkontrollen. För tvåsiffriga nummer (t. ex 14), tryck först på ÷ och tryck sedan på 1 och 4.
- 4 Tryck på REC r.
REC-lampan tänds framtill på TV/videon, och inspelningen startar.

Avbryta inspelningen.

Tryck på tangenten STOP p.

När bandet är slut spelar TV/videon automatiskt tillbaka bandet till början och stannar där. Denna funktion fungerar inte när TV/videon är avstängd.

Avbryta inspelningen tillfälligt

Tryck på tangenten PAUSE P.

Tryck på PAUSE P igen för att spela in på nytt.

Du kan ta bort en oönskad scen under inspelningen med den här knappen.

- 1 Tryck på PAUSE P när en oönskad scen visas på skärmen.
Inspe­lingen avbryts tillfälligt.
- 2 Tryck på PAUSE P igen när du önskar att inspe­lingen ska börja på nytt.
Inspe­lingen fortsätter därifrån den avbröts.

Om du lämnar TV/videon i pausläge för inspe­ling i mer än 5 minuter går den ur inspe­lingsläget för att skydda videokassetten.

Spela in TV-program med TVn avstängd

Tryck på u.

TV-skärmen stängs av och u-lampan tänds.

TV/videon fortsätter spela in.

Titta på ett TV-program medan du spelar in ett annat

Du kan titta på ett TV-program samtidigt som du spelar in ett annat.

Välj önskad programposition med PROGR +/- eller sifferknapparna på fjärrkontrollen eller PROGR +/- på TV-videon.

Spela in TV-program med hjälp av timern

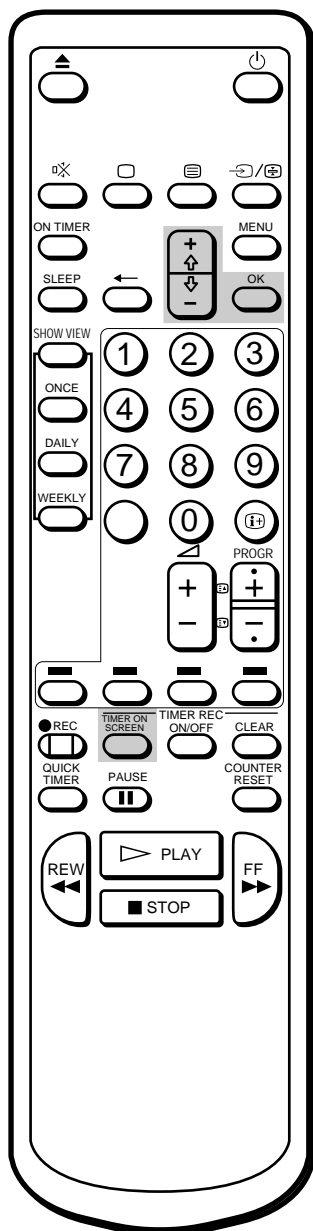

Timerinspelningsfunktionen gör att du kan förinställa inspelning av upp till sex program inom en månad.

Innan du börjar

- Tryck på ;, PROGR +/- eller nummertangenterna på fjärrkontrollen eller PROGR +/- på TV-videon för att slå på TV-videon.
- Kontrollera att tid och datum är inställda. Om detta inte är gjort visas "Please set the clock" på skärmen. Se "ställa klockan" på sidan 199.
- Kontrollera att den kassett som ska matas in har en raderflik. Om en kassett utan raderflik sätts in visas meddelandet "Tape with safety tab is required for recording" på skärmen.

Ställa in timern

Exempel: Så här spelar du in ett program som sänds på programposition 26 från 20:15 till 21:55 fredagen den 6 december 1996.

- 1 Tryck på **TIMER ON SCREEN**.
PROGRAMME LIST visas på skärmen.

PROGRAMME LIST				20:00
DATE	START	STOP	PROG	
4. 12WED				
---	---	---	---	
---	---	---	---	
---	---	---	---	
---	---	---	---	
---	---	---	---	

Select $\uparrow\downarrow$ and press OK

- 2 Tryck på **OK**.
Dagens datum visas rödtonat.

- 3 Tryck på **+** tills "6 FRI" visas.
Se sidan 212 för inspelningar varje dag eller varje vecka.

PROGRAMME LIST				20:00
DATE	START	STOP	PROG	
4. 12WED				
6 FRI				
---	---	---	---	
---	---	---	---	
---	---	---	---	
---	---	---	---	

Select $\uparrow\downarrow$ and press OK

- 4 Tryck på **OK** och ställ sedan in timmen "20" när inspelningen ska börja med **+** eller **-**.

PROGRAMME LIST				20:00
DATE	START	STOP	PROG	
4. 12WED				
6 FRI	20:--	--:--	--	
---	---	---	---	
---	---	---	---	
---	---	---	---	

Select $\uparrow\downarrow$ and press OK

S

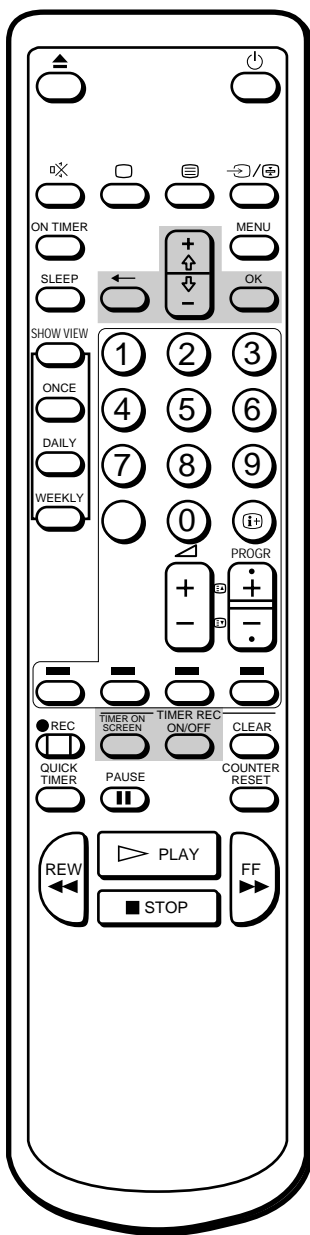

Om du gjort ett misstag under inställningen

Tryck på ? för att gå tillbaka till föregående position och rätta till misstaget.

Om du försöker ställa in starttiden tidigare än aktuell tid

Hela denna inställning kommer att raderas.

Om du försöker göra felaktiga inställningar

Inställningen avbryts och ett meddelande visas på skärmen.

Om U-omkopplaren är frånslagen

Fungerar inte TIMER REC-TANGENTERNA.

- 5 Tryck på OK och ställ sedan in minuten "15" när inspelningen ska börja med + eller - .

PROGRAMME LIST				20:00
DATE	START	STOP	4. 12	WED
PROG				
6 FRI	20:15	--:--	--	--
--	--:--	--:--	--	--
--	--:--	--:--	--	--
--	--:--	--:--	--	--
--	--:--	--:--	--	--

Select $\uparrow\downarrow$ and press **OK**

- 6 Tryck på OK och ställ sedan in timmen "21" när inspelningen ska sluta med + eller - .

PROGRAMME LIST				20:00
DATE	START	STOP	4. 12	WED
PROG				
6 FRI	20:15	21:--	--	--
--	--:--	--:--	--	--
--	--:--	--:--	--	--
--	--:--	--:--	--	--
--	--:--	--:--	--	--

Select $\uparrow\downarrow$ and press **OK**

- 7 Tryck på OK och ställ sedan in minuten "55" när inspelningen ska sluta med + eller - .

PROGRAMME LIST				20:00
DATE	START	STOP	4. 12	WED
PROG				
6 FRI	20:15	21:55	--	--
--	--:--	--:--	--	--
--	--:--	--:--	--	--
--	--:--	--:--	--	--
--	--:--	--:--	--	--

Select $\uparrow\downarrow$ and press **OK**

- 8 Tryck på OK och ställ sedan in programpositionen "26" med + eller - .

PROGRAMME LIST				20:00
DATE	START	STOP	4. 12	WED
PROG				
6 FRI	20:15	21:55	26	--
--	--:--	--:--	--	--
--	--:--	--:--	--	--
--	--:--	--:--	--	--
--	--:--	--:--	--	--

Select $\uparrow\downarrow$ and press **OK**

- 9 Tryck på OK.
Markören z visar sig i vänstra marginalen.
- 10 Tryck på - för att flytta ner markören när du vill ställa in andra program. Upprepa sedan steg 2 till 9.
- 11 Tryck på TIMER REC ON/OFF.

TIMER REC-lampan på TV/videons framsida tänds och TV/videon står i läge timer-inspelning standby.

Tryck på TIMER ON SCREEN för att ta bort PROGRAMME LIST.
Tryck på u för stäng av TV/videon om du inte vill se på TV.
TV/videon slås på automatiskt, startar inspelningen på den förinställda starttiden och avbryter den vid den förinställda stopptiden.

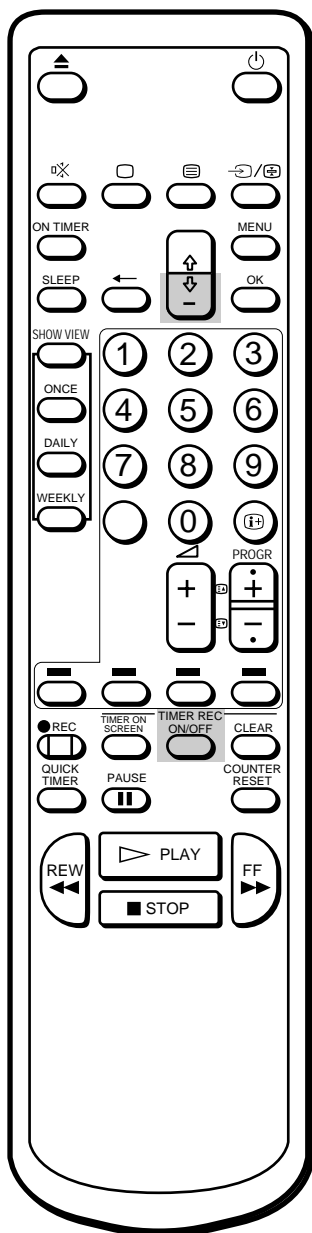

Daglig inspelning och veckoinspelning

Du kan förinställa TV/videon så att den spelar in samma program varje dag i veckan eller samma program samma dag varje vecka. Tryck på **-** i steg 3 tills den önskade inställningen visas i "DATE"-positionen. Med varje tryckning ändras inställningen på följande sätt:

4 (idag) n MON-SUNn MON-SATn MON-FRI n EVERY SATn
 EVERY FRI n EVERY THU n EVERY WEDn EVERY TUEn EVERY
 MONn EVERY SUN n 3 (nästa månad) n 2.....

Avsluta timer-inspelning

Tryck på **TIMER REC ON/OFF**.
TIMER REC-lampan tänds.

Använda TV/videon innan timer-inspelningen börjar

Du kan se ett TV-program, kontrollera timer-inställningen och återställa räkneverket medan timer-inspelningen är i standby-läge. Tryck dock på **TIMER REC ON/OFF** för att stänga av **TIMER REC**-lampan på TV/videons framsida för att kunna utföra följande funktioner:

- ta ut kassetten
- använda bandfunktionstangenterna
- ändra eller ta bort timer-inställningarna

Kom ihåg att trycka **TIMER REC ON/OFF** igen för att få **TIMER REC**-lampan att tändas efter ovanstående moment.

S

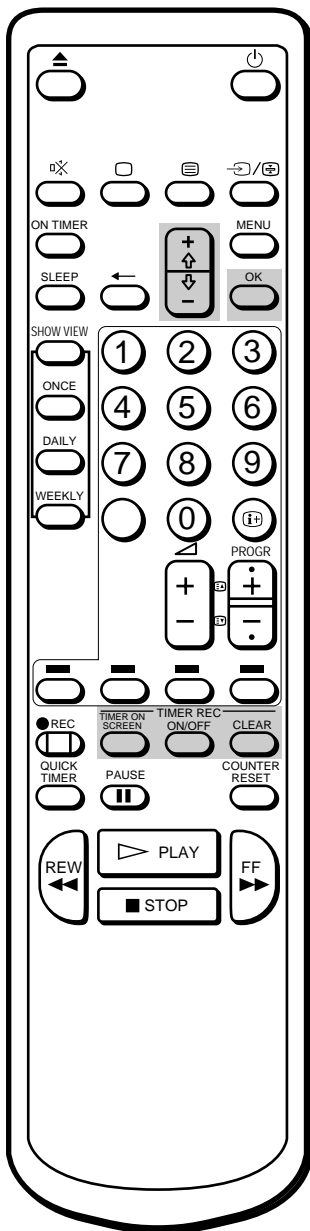

Kontrollera timer-inställningen

Du kan visa en lista på de timer-inställningar du förinställt.

Tryck på **TIMER ON SCREEN**.

Listan **PROGRAMME LIST** visas på skärmen.

PROGRAMME LIST				20:00
DATE	START	STOP	PROG	
6 FRI	20:15	21:55	26	4. 12WED
7 SAT	8:30	10:15	50	
MON-SAT	23:00	0:00	1	
EVERYSUN	9:55	12:30	12	
--	--	--	--	--
--	--	--	--	--

Select $\uparrow\downarrow$ and press **OK**

Tryck på **TIMER ON SCREEN** igen för att ta bort **PROGRAMME LIST**.

Ändra eller återta timer-inställning

- 1 Tryck på **TIMER REC ON/OFF** för att släcka **TIMER REC**-lampan på TV/videons framsida.
- 2 Tryck på **TIMER ON SCREEN** för att visa **PROGRAMME LIST**.
- 3 Välj den inställning du vill ändra eller ta bort med **+** eller **-**.

PROGRAMME LIST				20:00
DATE	START	STOP	PROG	
6 FRI	20:15	21:55	26	4. 12WED
7 SAT	8:30	10:15	50	
MON-SAT	23:00	0:00	1	
EVERYSUN	9:55	12:30	12	
--	--	--	--	--
--	--	--	--	--

Select $\uparrow\downarrow$ and press **OK**

4 Ändra inställning

Använd **+** eller **-** och **OK** för att göra en ny inställning.
Se "Ställa in timern" steg 2 till 9 på sidorna 210 och 211.

Ta bort inställningen

Tryck på **TIMER REC CLEAR**.

- 5 Tryck på **TIMER ON SCREEN** för att gå tillbaka till ursprungsskärmen.
- 6 Tryck på **TIMER REC ON/OFF** om det finns andra timer-inställningar på listan, så återgår TV/videon till standby-läge.

S

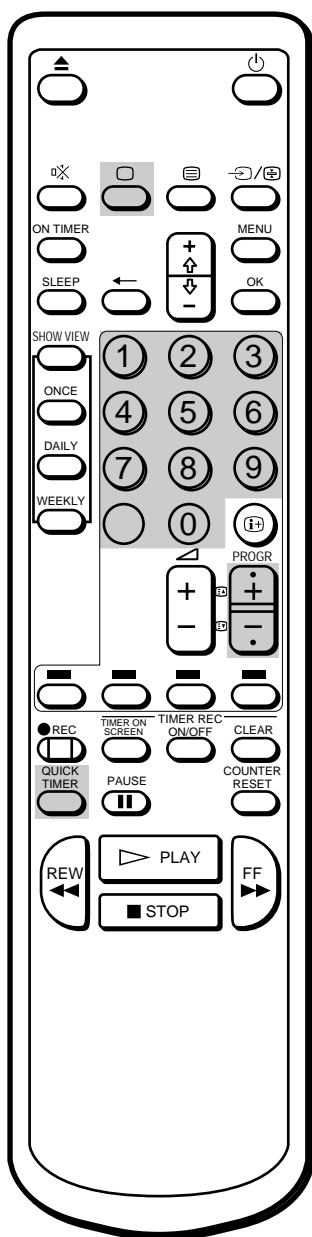

Spela in med snabbtimern

Du kan förinställa din TV/video att starta timer-inspelning omedelbart och att avbryta inspelningen efter en viss tidsperiod.

Du kan inte använda snabbtimer-inspelning om inte klockan är inställd.

Om du spelar in

- 1 Tryck på QUICK TIMER på fjärrkontrollen.
"QUICK TIMER 0:00" visas på skärmen.
- 2 Tryck upprepade gånger på QUICK TIMER för att välja inspelningsperiod.
Med varje tryckning ändras tidsperioden på följande sätt:

0:00 → 0:30 → 1:00 → → 3:30 → 4:00

Även om du stänger av TV/video fortsätter den att spela in. Efter den förinställda tiden avbryts inspelningen automatiskt.

Om du inte spelar in

- 1 Tryck på ;, PROGR +/- eller nummertangenterna på fjärrkontrollen eller PROGR +/- på TV-videon för att slå på TV-videon.
- 2 Sätt in en kassett med raderflik.
- 3 Välj den programposition du vill spela in.
- 4 Tryck på QUICK TIMER på fjärrkontrollen.
"QUICK TIMER 0:00" visas på skärmen.
- 5 Tryck på QUICK TIMER upprepade gånger för att välja inspelningsperiod.
Med varje tryckning ändras tidsperioden på följande sätt:

0:00 → 0:30 → 1:00 → → 3:30 → 4:00

Ändra inspelningstiden sedan snabbtimer-inspelningen börjat

Tryck på QUICK TIMER tills den önskade tiden visas.

Visa återstående tidsperiod under snabbtimer-inspelningen

Tryck på . Inspelningstiden minskar minut för minut.

Avbryta snabbtimer-inspelningen.

Tryck på TIMER REC ON/OFF.

Tidsperioden rödtonas och inspelningen startar.

Även om du stänger av TV/video fortsätter den att spela in.

Efter den förinställda tiden avbryts inspelningen.

S

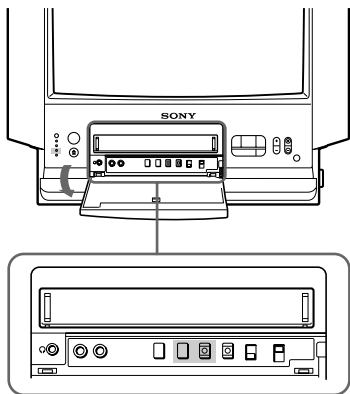

Timer-inspelning med VPS/PDC-signaler

Sändningssystemet sänder VPS- (Video Programme System) eller PDC (Programme Delivery Control)-signaler tillsammans med TV-sändningen. Dessa signaler ser till att timer-inspelningarna genomförs oberoende av förseningar, för tidiga programstarter eller sändningsavbrott. Om ett viktigt nyhetsinslag avbryter ett program, avbryts inspelningen. När det avbrutna programmet startar, påbörjas inspelningen igen.

Angående VPS/PDC-inspelning

- Om du använder VPS/PDC-inspelning samtidigt som du ser på TV, växlar programmet automatiskt till timer-inspelningsprogrammet och du kan inte byta program. Använd VPS/PDC-inspelning när TV-videon är i standby-läge eller avstängd. Om du tittar på TV kontinuerligt, avbryter du VPS/PDC-timerinspelning.
- Om inspelningstiderna överlappar varandra på grund av en förskjutning av VPS/PDC-timerinställningen har det program som sändes först prioritet över det andra. Inspelning av det andra programmet påbörjas när det första programmet är slut.
- Om TV-videon inte mottagit en VPS/PDC-signal för att den varit för svag eller om stationen inte kunnat överföra VPS/PDC-signaler, görs timer-inspelningarna utan funktionen VPS/PDC.

- 1** Om lampan **TIMER REC** lyser på frontpanelen, trycker du på **TIMER REC ON/OFF** för att stänga av den.
- 2** Innan du ställer in timern, trycker du på **VPS/PDC** på frontpanelens insida så att lampan **VPS/PDC** tänds.
- 3** Ställ in timern enligt anvisningarna i "Ställa in timern" (sid 210 och 211).

Spela in TV-program med ShowView

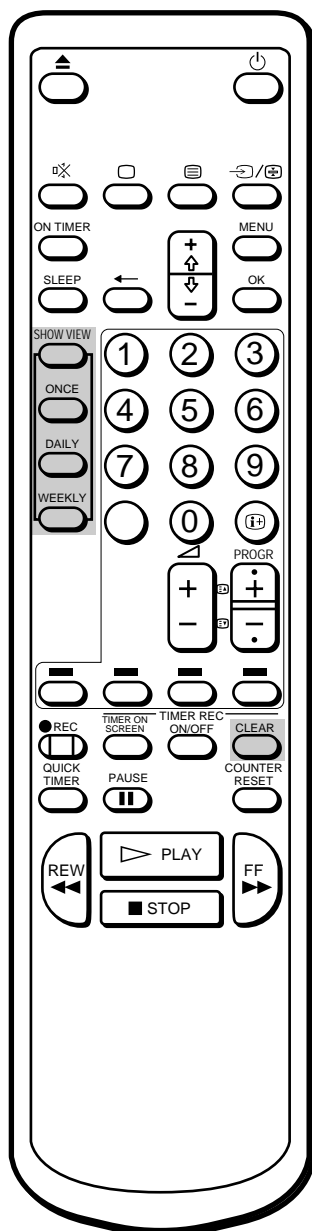

Om det blev fel när du matade in programmets ShowView siffra

Tryck på TIMER REC CLEAR och ange rätt nummer.

Med funktionen ShowView blir det enklare att göra timer-inspelningar. Med ShowView kan du göra alla nödvändiga inställningar genom att bara ange det önskade programmets 9-siffriga kod som finns i din lokala programguide. För att gynnas av funktionen, måste du först ställa in TV-videon och programpositioner för de olika guidekanalerna. Mer information finns i "Ställa in ShowView manuellt" på sidan 197.

Innan du börjar

- Tryck på ;, PROGR +/- eller en sifferknapp på fjärrkontrollen, eller PROGR +/- på TV-videon när du vill sätta på TV-videon.
- Kontrollera att datum och tid är rätt inställda. Läs i annat fall "Ställa in klockan" på sidan 198.
- Kontrollera att den inmatade kassetten har säkerhetsfliken kvar.

- 1 Tryck på SHOWVIEW. Menyn SHOWVIEW visas.

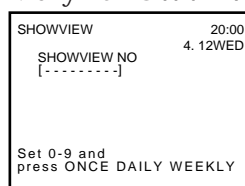

- 2 Du anger det önskade programmets ShowView-nummer med sifferknapparna.

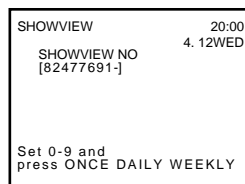

- 3 Tryck på ONCE, DAILY eller WEEKLY. Se nedanstående tabell för respektive inställning

Spela in programmet	Tryck på
Bara en gång	ONCE
Måndag till fredag på en fastställd tid	DAILY
Varje vecka på en fastställd tid	WEEKLY

Inspelningsinformationen visas: datum, start och stop-tider, programpositionssiffra.

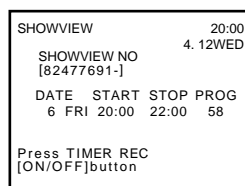

Kontrollera att informationen är riktig. Om informationen är fel trycker du på TIMER CLEAR så att inställningen annulleras.

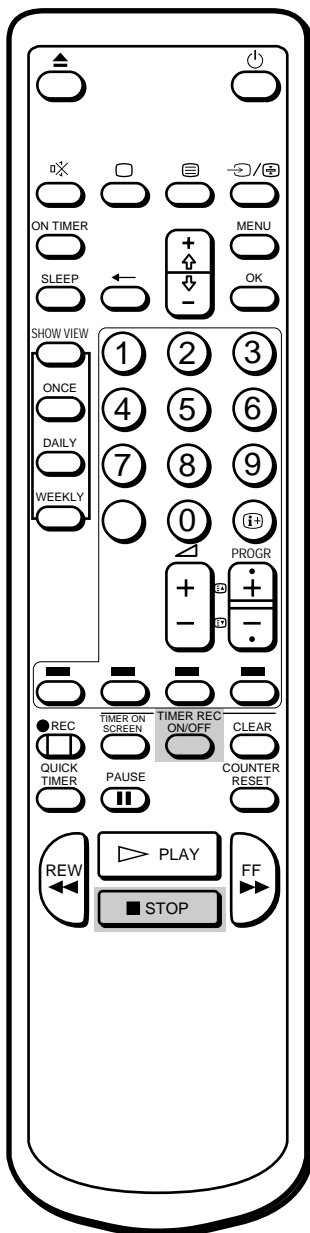

4 Du lägger in ytterligare timer-inställningar genom att upprepa steg 2 till 3.

5 Tryck på **TIMER REC ON**.
Lampan **TIMER REC** på TV-videons framsida tänds och TV-videon går in i standby-läge för inspelning.

Avbryta inspelningen

Du avbryter inspelningen genom att trycka på **STOP**.

S

Stänga av automatiskt — insomningsfunktion

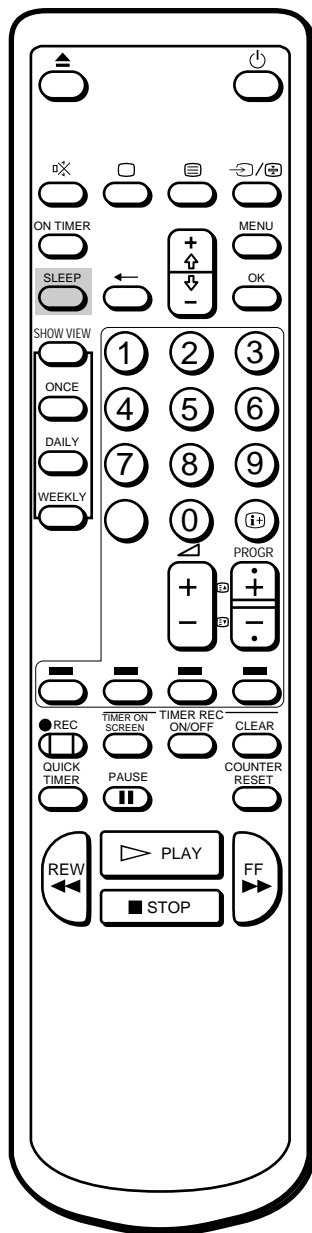

Du kan automatiskt ställa TV/videon i standby-läge efter en vald tidsperiod.

Tryck på SLEEP.

Med varje tryckning ändras tidsperioden (i minuter) enligt följande:

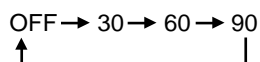

En minut innan TVn går in i standby-läge visas meddelande "Good night" på skärmen.

Stänga av timern

Tryck på SLEEP för att välja "OFF".

S

Sätta på TV/videon vid önskad tid — med timer

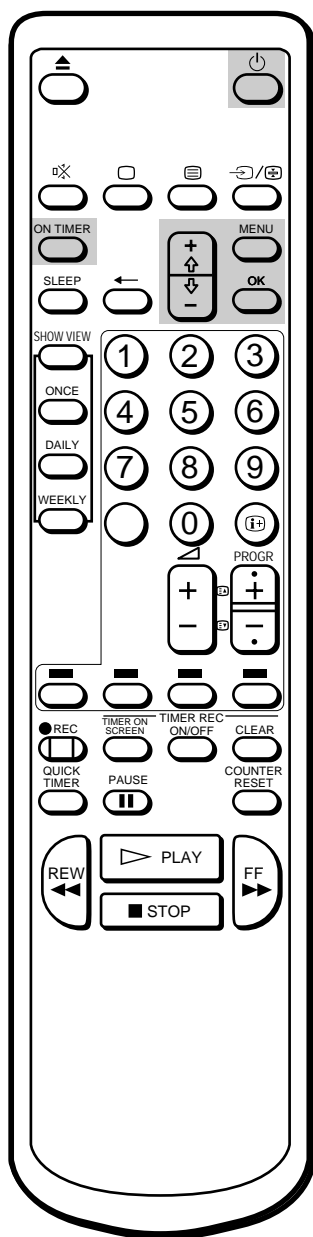

Ta bort meddelandet
Tryck på valfri tangent på TV/
videon eller fjärrkontrollen.

Du kan förinställa TV/videon så att den automatiskt sätts på vid önskad tid. Du kan välja att sätta på ett TV-program eller en videoavspelning.

- 1 Tryck på MENU för att visa huvudmenyn.
- 2 Flytta markören (z) till "ON TIMER SET" med + eller - och tryck på OK.
Då visas menyn ON TIMER SET.

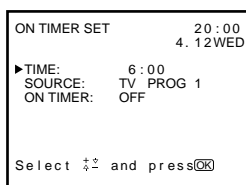

- 3 Tryck på OK.
Positionen för timer-inställning rödtonas.
- 4 Ställ in rätt timme med + eller - och tryck på OK.
Positionen för minut rödtonas.
- 5 Ställ in rätt minut med + eller - och tryck på OK.
Markören visar sig vid "TIME".
- 6 Flytta markören (z) till "SOURCE" med + eller - och tryck på OK.
- 7 Välj TV eller VCR (uppspelning) och tryck sedan på OK.
Har du valt TV väljer du programposition med + eller - och trycker sedan på OK.

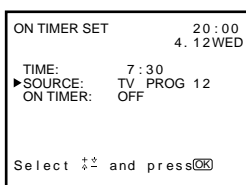

- 8 Flytta markören (z) till "ON TIMER" med + eller - och tryck på OK.
Välj sedan ON med + eller - och tryck på OK.
- 9 Tryck på MENU för att återgå till ursprungsskärmen.
- 10 Tryck på ON TIMER.
Lampan ON TIMER på framsidan av TV/videon tänds.
Om du inte vill använda TV/videon trycker du på u för att ställa TV/
videon i standby-läge.

Vid utvald tid startar TV/videon automatiskt och meddelandet "Good morning" visas under de 5 första minutrarna.
Om du inte rör några tangenter på två timmar, stängs TV/videon automatiskt av.

Förbättra videobildens kvalitet

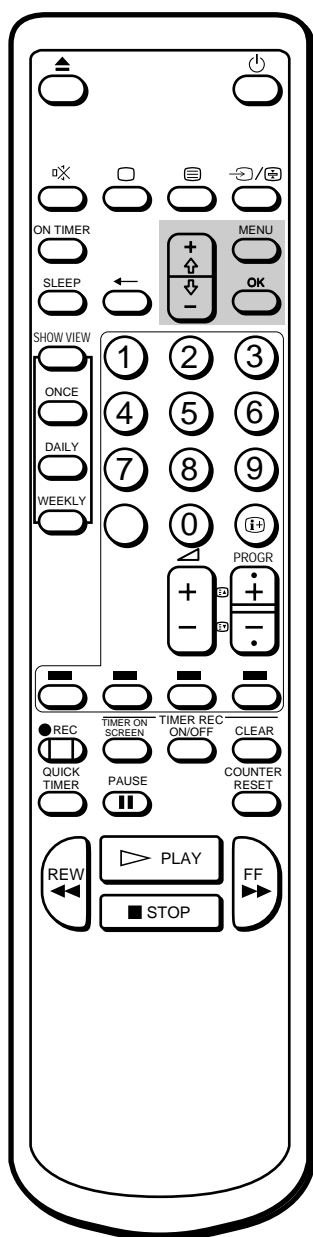

Återgå till automatisk inställning

Välj AUTO på TRACKING CONTROL-menyn med + eller - och tryck på OK.

Justera inställningen

Justera inställningen automatiskt

Inställningsförhållandena justeras automatiskt på denna TV/video. Indikationen för AUTO TRACKING visas medan TV/video söker bästa möjliga inställning.

Justera inställningen manuellt

Justera inställningen manuellt om bilden har streck eller andra störningar.

- 1 Tryck på MENU för att visa huvudmenyn.
- 2 Flytta markören (z) till "TRACKING CONTROL" med + eller - och tryck på OK. Menyn TRACKING CONTROL visas.

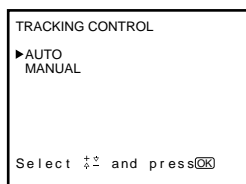

- 3 Välj MANUAL med + eller - och tryck på OK. Inställningsmarkeringen visas.

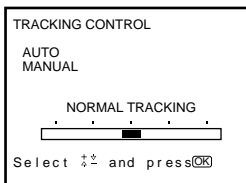

- 4 Använd + eller - för att få fram den bästa bilden.
- 5 Tryck på OK. Huvudmenyn visas igen.
- 6 Tryck på MENU för att återgå till ursprungsskärmen.

S

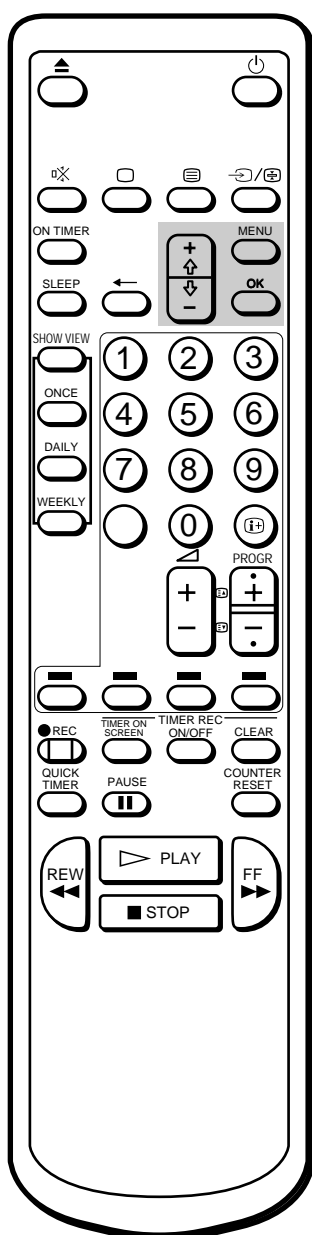

Justera med optimal bildkontroll (OPC)

Denna funktion gör det möjligt att förbättra och inspelningskvaliteten genom att justera systemet efter videobandets kondition. Fabriksinställningen för denna funktion är ON. För att behålla bästa möjliga bildkvalitet bör denna funktion lämnas i läget ON så att OPC-lampan lyser. OPC-funktionen fungerar tillsammans med alla typer av videokassetter, även hyreskassetter.

Vill du ändra inställningen för du det i menyn.

- 1 Tryck på MENU för att visa huvudmenyn.
- 2 Flytta markören (z) till VISUAL MODE med + eller - och tryck på OK. Menyn VISUAL MODE visas.

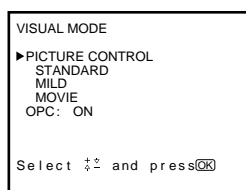

- 3 Flytta markören (z) till OPC med + eller - och tryck på OK.
- 4 Välj ON eller OFF med + eller - och tryck sedan på OK.

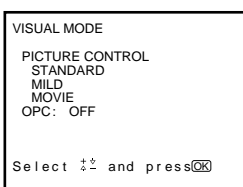

- 5 Tryck på MENU för att ta bort huvudmenyn.

Automatisk rengöring av videohuvudena

Den automatiska rengöringen av videohuvudena som är inbyggd i denna TV/video, rengörs huvudena automatiskt när kassetten laddas eller tas ur. Rengör huvudena med Sony V-25CL rengöringskassett om effekten av den automatiska rengöringen inte är tillräcklig trots att kassetten laddats och tagits ur ett flertal gånger. Se sidan 226 för mer information om rengöring av videohuvudena.

S

Ansluta extrautrustning

Se bilder från inkopplad extrautrustning

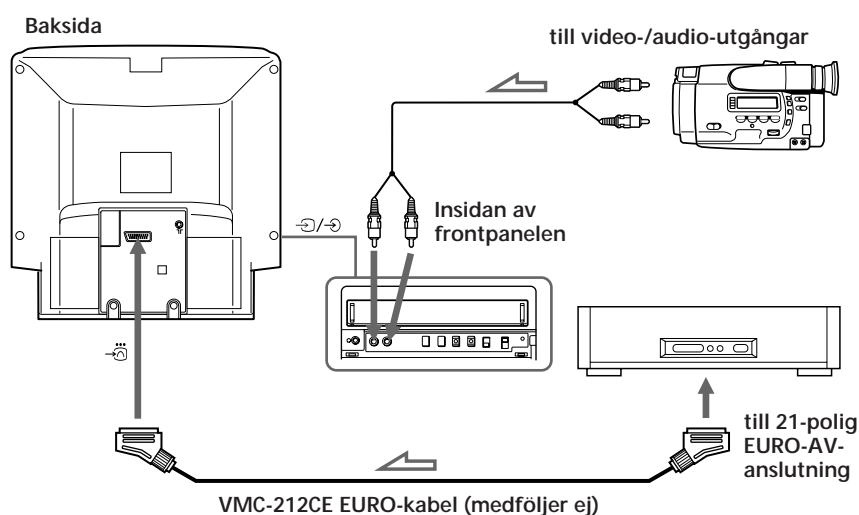

Se videoingångssignalen

Tryck på ... upprepade gånger tills önskad ingångsindikering visas på skärmen.

- ...1 för audio-/video-ingång genom W-anslutningen
- Använd inte utrustning som är ansluten till W-uttaget, t ex en video, under inspelning av ett program som betal-TV-dekodern är inställd på. Om du gör det spelas uppspelningssignalen på den anslutna utrustningen in.
- ...2 för audio-/video-ingång genom ...2/ 2-anslutningarna på framsidan
- Om du använder utrustning som är ansluten till W-uttaget, t ex en video, samtidigt som du ser på ett TV-program som betal-TV-dekodern är inställd på, kopplas TV:n automatiskt till ingången via W-uttaget. Om du ser på ett TV-program som betal-TV-dekodern inte är inställd på, kopplas TV:n inte om automatiskt.

S

Redigering med annan videobandspelare

Genom att använda ytterligare en videobandspelare kan du redigera ett band.

Redigering från annan videobandspelare

Anslutningarna är desamma som i "Se bilder från inkopplad extrautrustning".

Redigera till en annan videobandspelare

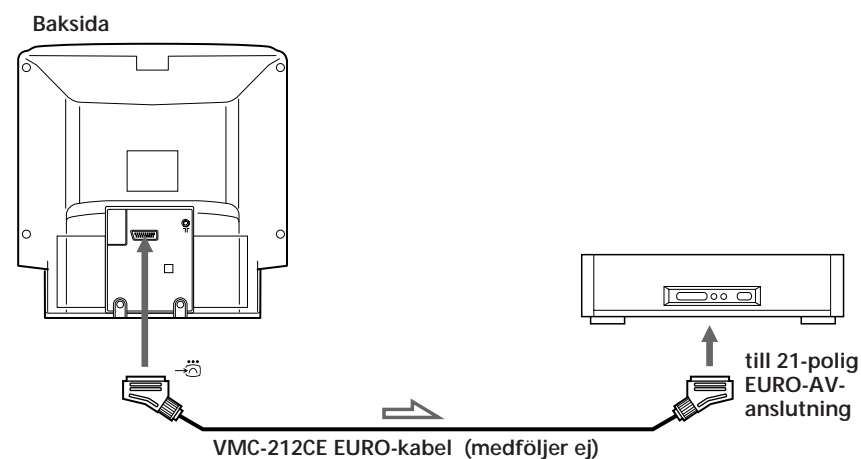

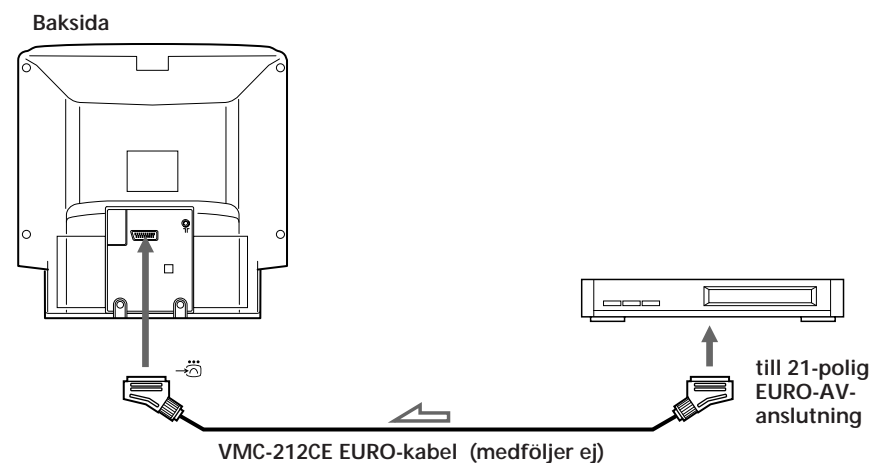

Se på betal-TV-kanalen

När du har anslutit betal-TV-dekodern till W-uttaget med VMC-212CE EURO-kabeln, följer du stegen i "Ställa in en betal-TV-kanal" (sid 196).



Felsökning

Funktion	Problem	Tänkbara orsaker och åtgärder
TV-mottagning	Ingen bild (skärmen är mörk), inget ljud	<ul style="list-style-type: none"> • Nätkabeln har inte anslutits. / Anslut nätkabeln. • TV/videon är avstängd. / Tryck på ;, PROGR +/- eller nummertangenterna på fjärrkontrollen eller PROGR +/- på TV-videon.
	Bra bild men inget ljud	<ul style="list-style-type: none"> • Hörlurar är anslutna till 2-anslutningen. / Koppla bort hörlurarna. •  visas på skärmen. / Tryck på . • Tryck Å +/-.
	Ingen färg eller dålig färg (skärmen är mörk) i färgprogram, men bra ljud.	<ul style="list-style-type: none"> • Justera "CONTRAST", "COLOUR" och "BRIGHTNESS" på PICTURE CONTROL-menyn (se sid 202).
	Ingen bild och inget ljud från externt ansluten videobandspelare.	<ul style="list-style-type: none"> • Kabeln mellan TV/videon och extern ansluten videobandspelare är inte ansluten. / Anslut den ordentligt. • Ingången är inte korrekt vald. / Tryck på ... tills önskad ingångsindikator visas (se sid 222).
Klocka och timer	Klockan har stannat och "--/--" visas.	<ul style="list-style-type: none"> • Det har varit strömavbrott, U-omkopplaren (MAIN POWER) har varit fränslagen i mer än en vecka. / Ställ klockan och timern igen om det behövs (se sid 199 och 210).
Upp spelning	Strömmen är påslagen men bandet går inte.	<ul style="list-style-type: none"> • Säkerhetsfunktionen har aktiverats. / Stäng av, koppla bort nätanslutningen och låt apparaten stå ungefär en minut.
	Dålig upp spelningsbild.	<ul style="list-style-type: none"> • Strömbrytaren för COLOUR SYSTEM är felaktigt inställd. / Ställ in COLOUR SYSTEM till det läge som stämmer överens med det färgsystem som bandet är inspelat med (se sid 207). • Justera inställningen (se sid 220). • Videohuvudena är smutsiga. / Rengör videohuvudena med Sony V-25CL rengöringsband (se sid 225). Om rengöringsbandet inte finns tillgängligt, låt rengöra videohuvudena på närmaste Sony serviceverkstad. (Använd inte de våtrengöringskassetter som finns i handeln, eftersom de kan skada videohuvudena.) • Bandet är utnött. / Använd ett nytt band.
	Ljudet försvinner.	<ul style="list-style-type: none"> • Kassetten är skadad. / Använd en ny kassett.

Funktion	Problem	Tänkbara orsaker och åtgärder
Inspelning	Kassetten matas ut när du trycker REC på r.	<ul style="list-style-type: none"> • Raderfliken på kassetten har tagits bort. / Täck flikhälet med tejp eller använd en annan kassett, med raderflik (se sid 206).
	Det går inte att spela in.	<ul style="list-style-type: none"> • Ingen kassett har matats in. / Sätt in en kassett med raderflik. • Kassettbandet är slut. / Spola tillbaka bandet.
Timer-inspelning	Timer-inställningar kan inte göras.	<ul style="list-style-type: none"> • Klockan har inte ställts. / Ställ in rätt tid och datum (se sid 199). • Du har gjort ett misstag när du ställt in timern. / Kontrollera inställningsstegen (se sid 210 och 212).
	Kassetten matas ut när du trycker på TIMER REC ON/OFF.	<ul style="list-style-type: none"> • Raderfliken på kassetten har tagits bort. / Täck flikhälet med tejp eller använd en annan kassett, med raderflik.
	TIMER REC-lampan tänds inte, trots att du trycker på TIMER REC ON/OFF.	<ul style="list-style-type: none"> • Ingen kassett har matats in. / Sätt in en kassett med raderflik. • Kassettbandet är slut. / Spola tillbaka bandet. • Ingen inställning har gjorts för timer-inspelning. / Ställ in programmet för timer-inspelning (se sid 210 och 212).
	Timer-inspelning genomfördes inte.	<ul style="list-style-type: none"> • Du tryckte inte in TIMER REC ON/OFF. • Det har varit strömavbrott i mer än en vecka.
Övrigt	En kassett kan inte matas in.	<ul style="list-style-type: none"> • En annan kassett är redan inmatad. / Tryck på 6 för att mata ut den andra kassetten.
	Fjärrkontrollen fungerar inte.	<ul style="list-style-type: none"> • Batterierna är svaga. / Byt batterier (se sid 188). • Batterierna är felaktigt isatta. / Montera batterierna med polerna rätt (se sid 188).

Skötsel av TV/videon

Rengöra videohuvudena

När avspelningsbilden är av dålig kvalitet och knappast går att se, eller när ingen bild alls visas, kan videohuvudena vara smutsiga. Rengör dem då med V-25CL rengöringskassett för videohuvuden (medföljer ej), eller be Sonys servicepersonal att rengöra videohuvudena. Denna service bör ha ett fast pris.

Symptom förorsakade av smutsiga videohuvuden

- Normal bild
- Dålig bild
- Oklar bild
- Ingen bild (eller svart och vit skärmbild)



Slitna videohuvuden

Om TV/videon fortfarande visar dålig bild sedan videohuvudena rengjorts, kan dessa behöva bytas. Rådfråga din återförsäljare eller närmaste Sony Service Center.

Kontrollera videohuvudena efter 1000 timmars användning

Observera

Använd inte våtrengöringskassetter som finns i handeln, eftersom de kan skada videohuvudena.

En TV/video är en avancerad precisionsapparat. Den måste spela in på eller spela upp från magnetiska band med bildsignaler från färg-TVn eller videon.

Videohuvudena eller de mekaniska delar som förflyttar bandet blir smutsiga eller utslitna efter långvarig användning. Du bör låta kontrollera din TV/video efter var 1000:e timmes användning.

Tekniska data

TV-del

Televisionssystem	B/G
Färgsystem	PAL
Kanaltäckning	Se "Kanaler" längre ned på sidan.
Bildrör	Trinitron Ca 54,5 cm (bilden ca 51 cm mätt diagonalt)
Antenn in	75 ohms antennsöcket för VHF/UHF

Videodel

Format	VHS standard
Videoinspelningssystem	Rotary 2-head helical scanning system
Audioinspelningssystem	Mono
Videosignal	PAL
Bandhastighet	PAL 23,39 mm/sek. NTSC (endast uppspelning): 33,35 mm/sek.
Maximal inspelningstid	240 min med E-240

Anslutningar

Ingångar	LINE IN VIDEO phonouttag (1) 1 Vp-p, 75 ohms obalanserad, negativ synkronisering LINE IN AUDIO: phonouttag (1) Innivå: 500 mVrms (100 % modulering) EURO-AV: 21-polig
Utgång	EURO-AV: 21-polig
Uttag för hörlurar	Mono miniuttag

Kanaler

Kanaler

Västeuropeiska länder	E-2 till E-12 E-21 till E-69
Italien	A, B, C, D, E, F, G, H
CATV	S-1 till S-41
Belgisk CATV	S-01 till S-05

Allmänt

Klocka	Quarts (låst)
Reservström till klockan	Ca sju dagar
Energibehov	230 växelström 50 Hz
Effektförbrukning	81 W
Arbetstemperatur	5°C till 40°C
Förvaringstemperatur	-20°C till 60°C
Dimensioner	Ca 540 × 518 × 470 mm (b/h/d)
Vikt	Ca 25 kg

Tillbehör som medföljer

Fjärrkontroll (1)
R6-batterier (storlek AA) (2)

Utföranden och specifikationer kan ändras utan meddelande.

Observera

Denna apparat överensstämmer med EUs direktiv 89/336/EEG när det gäller störningsskydd.

S

Förteckning över delar och kontroller

TV/videons frontpanel

I detta avsnitt beskrivs kortfattat tangenterna och kontrollerna på TV/videon och fjärrkontrollen. Se de angivna sidorna för mer information.

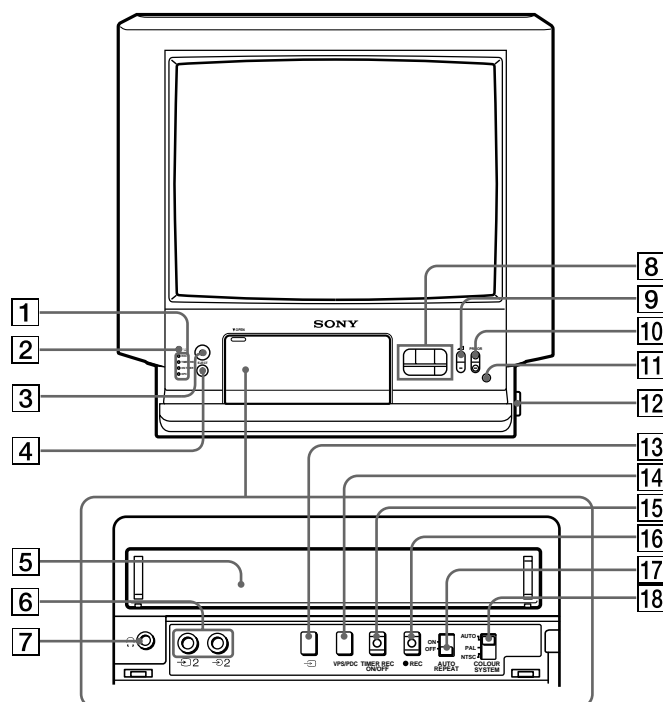

- | | |
|---|---|
| 1 Lampor
REC (inspelning) (sid 209)
TIMER REC (inspelning) (sid 211)
ON TIMER (sid 219)
VPS/PDC (sid 215) | 9 Å (volym) +/- tangenter (sid 190)
!° PROGR (program) +/- tangenter (sid 190)
!j Fjärrkontrollsensor |
| 2 u (standby)-lampa (sid 200) | !™ U (MAIN POWER) Strömbrytare (sid 186, 190, 200) |
| 3 u (standby)-tangent (sid 200) | !£ ... (val av ingång)-tangent (sid 203, 222) |
| 4 EJECT 6-tangent (sid 206) | !¢ VPS/PDC-tangent (sid 215) |
| 5 Kassettfack (sid 206) | ! TIMER REC ON/OFF-tangent (sid 222, 223) |
| 6 ...2/ 2 (video/audio-anslutning (sid 222) | !§ REC (inspelning) r-tangent (sid 209) |
| 7 2 (hörlurar)-anslutning (sid 203) | !¶ AUTO REPEAT ON/OFF-strömbrytare (sid 208) |
| 8 Bandtransporttangenter (sid 207) | !• COLOUR SYSTEM-strömbrytare (sid 207) |

Fjärrkontroll

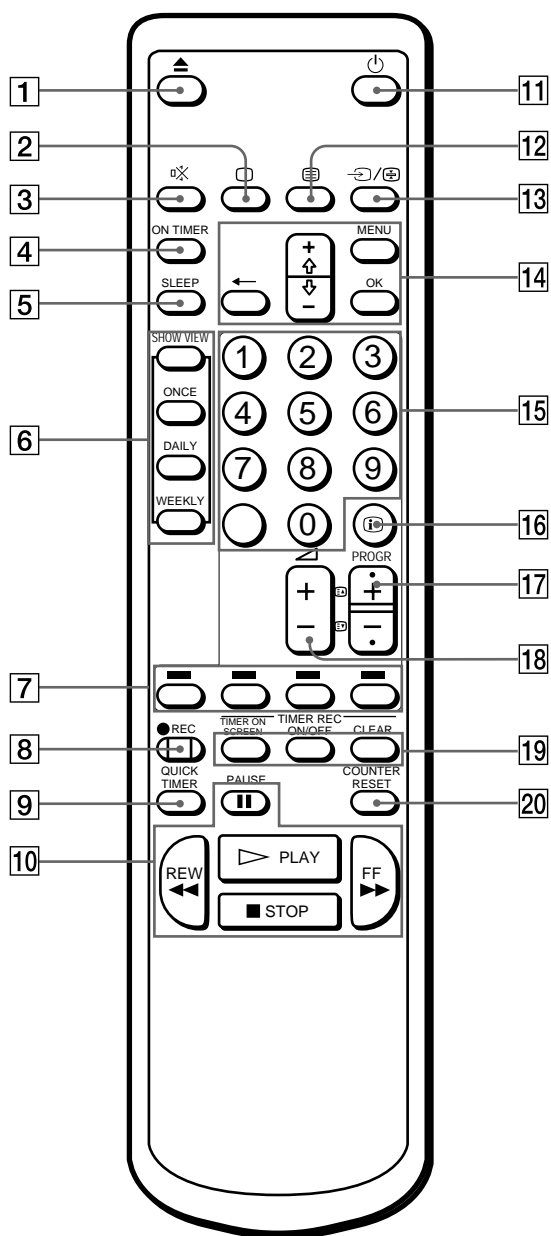

- 1 6 (eject)-tangenter (sid 206)
- 2 ; (TV/På (sidorna 174, 200)
- 3 ⏸ (dämpning)-tangenter (sid 201)
- 4 ON TIMER-tangenter (sid 219)
- 5 SLEEP-tangenter (sid 218)
- 6 SHOWVIEW-tangenter
 - ONCE-tangenter (sidan 216)
 - DAILY-tangenter (sidan 216)
 - WEEKLY-tangenter (sidan 216)
- 7 Text-TV-tangenter (sidan 204)
- 8 REC (inspelning) r-tangenter (sid 209)
- 9 QUICK TIMER-tangenter (sidan 214)
- ! ° Bandtransporttangenter (sid 207)
 - PLAY, p STOP, P PAUSE, 0 REW (bakåt),) FF (framåt)
- ! ¡ u (standby)-tangenter (sid 190)
- !™ ≡ (Text-TV)-tangenter (sid 204)
- ! £ ... (val av ingång)/⊕-tangenter (sidorna 203, 205, 222)
- ! ∅ Menyoperationstangenter (sid 190, 191)
 - MENU
 - + /-
 - ?
 - OK
- ! Nummertangenter (sid 174, 190)
- ! § ⊞ (skärmvisning)-tangenter (sid 191, 208)
- ! ¶ PROG (program) +/ - / / (Text-TV)-tangenter (sid 200, 205)
- ! • Å (volym) +/ - -tangenter (sidan 200)
- ! ° TIMER REC-tangenter
 - TIMER ON SCREEN (sid 211, 213)
 - ON/OFF (sid 211, 213)
 - CLEAR (sid 213, 216)
- @° COUNTER RESET-tangenter (sid 208)

S

Free Manuals Download Website

<http://myh66.com>

<http://usermanuals.us>

<http://www.somanuals.com>

<http://www.4manuals.cc>

<http://www.manual-lib.com>

<http://www.404manual.com>

<http://www.luxmanual.com>

<http://aubethermostatmanual.com>

Golf course search by state

<http://golfingnear.com>

Email search by domain

<http://emailbydomain.com>

Auto manuals search

<http://auto.somanuals.com>

TV manuals search

<http://tv.somanuals.com>