

Cradle for LocationFreeTV

取扱説明書

Operating Instructions

Mode d'emploi

お買い上げいただきありがとうございます。安全のための注意事項を守らないと、火災や人身事故になることがあります。

警告 この取扱説明書は、事故を防ぐための重要な注意事項と製品の取り扱いかたを示しています。この取扱説明書をよくお読みのうえ、製品を安全にお使ください。お読みになったあとは、いつでも見られるところに必ず保管してください。

本製品はエアボードLF-X1専用です。LF-X1以外には使わないでください。This cradle is designed for use with the Sony LF-X1 LocationFreeTV. Do not charge other products using this cradle. Cette socle de base est conçue pour être utilisée avec le téléviseur LF-X1 LocationFree Sony. N'utilisez pas cette socle de base pour charger d'autres produits.

LFA-C1

© 2004 Sony Corporation Printed in Japan

日本語

警告 安全のために

ソニー製品は安全に充分配慮して設計されています。しかし、まちがった使いかたをすると、火災・感電・転倒などにより人身事故になることがあります。事故を防ぐために安全のための注意事項を必ずお守りください。

安全のための注意事項を守る

この取扱説明書の注意事項をよくお読みください。お読みになったあとは、いつでも見られるところに必ず保管してください。

万一、異常が起きたら

変な音・においがしたら、煙が出たら、異常に温度が上がったら → すぐに電源プラグをコンセントから抜き、お買い上げ店、またはエアボードカスタマーサポートセンターに連絡してください。















この説明書は100%古紙再生紙とVOC（揮発性有機化合物）ゼロ植物油型インキを使用しています。

Printed on 100% recycled paper using VOC (Volatile Organic Compound)-free vegetable oil based ink. Imprimé sur papier 100% recyclé avec de l'encre à base d'huile végétale sans COV (composés organiques volatils).













http://www.sony.net/

警告表示の意味 取扱説明書および製品では、次のような表示をしています。表示の内容をよく理解してから本文をお読みください。	注意を促す記号 <div>  </div> <p>注意 火災 感電</p>
警告 この表示の注意事項を守らないと、火災・感電などにより死亡や大けがなどの人身事故につながる場合があります。	行為を禁止する記号 <div>  </div> <p>禁止 分解禁止 水ぬれ禁止</p>
注意 この表示の注意事項を守らないと、感電やその他の事故によりけがをしたり周辺の家財に損害を与えたりすることがあります。	行為を指示する記号 <div> </div> <p>指示 スラグをコンセントから抜く</p>

警告 下記の注意事項を守らないと、**火災・感電**などにより**死亡や大けが**の原因となります。

	雷が鳴りだしたら、本機や付属品に触れない感電の原因となります。
	電源コードをACパワーアダプター側で抜き差ししない火災や感電の原因となります。
	油煙、湯気、湿気、ほこりの多い場所には置かない火災や感電の原因となることがあります。また、取扱説明書に記されている使用条件以外の環境でのご使用は、火災や感電の原因となることがあります。
	指定のACパワーアダプター以外は使用しない火災や感電の原因となります。
	クレードルやACパワーアダプターを布や布団などでおおった状態で使用しない熱がこもってケースが変形したり、火災の原因となることがあります。
	電源コードを傷つけない電源コードを傷つけると、火災や感電の原因となります。 <ul style="list-style-type: none">電源コードを加工したり、傷つけたりしない。 電源コードに重いものをのせたり、引っ張ったりしない。 電源コードを熱器具に近づけない。加熱しない。 電源コードを抜くときは、必ずプラグを持って抜く。 <p>万一、電源コードが働んだら、お買い上げ店またはエアボードカスタマーサポートセンターに交換をご依頼ください。</p>
	内部に水や異物を入れない火災や感電の原因となります。万一、水や異物が入ったときは、すぐに電源プラグをコンセントから抜き、エアボードカスタマーサポートセンターにご相談ください。
	内部を開けない火災や感電、けがの原因となります。内部の点検や修理は、エアボードカスタマーサポートセンターにご依頼ください。
	電源プラグやACパワーアダプターのコードを振り回さない人やガラスなどに当たってけがをすることがあります。
	電源プラグや充電端子は定期的にお手入れを電源プラグとコンセントの間や、充電端子に、ゴミやほこりがたまって湿気を吸うと、絶縁低下を起こして、火災の原因となります。定期的に電源プラグをコンセントから抜き、ゴミやほこりを取ってください。
	モニターやバッテリーをクレードルに無理に設置しないコネクターが壊れる原因となる場合があります。
	モニターやバッテリーの端子部に異物を付着させた状態でクレードルに乗せない火災や感電、故障の原因となります。
	クレードルのバッテリー接続端子に異物を入れない火災や感電、故障の原因となります。
	充電直後はクレードル前面の金属部に触らない高温になり、やけどの原因となる場合があります。

注意 下記の注意事項を守らないと**けが**をしたり**周辺の物品に損害**を与えたりすることがあります。

	ACパワーアダプターのコードや電源コードをACパワーアダプターに巻き付け ない 断線や故障の原因となる場合があります。
	本機の上に 重いものを載せない 壊れたり、けがの原因となる場合があります。
	クレードルのモニター接続端子に 金属物や金属片などが触れないようにする ショートによる火災や故障の原因となる場合があります。
	クレードルをエアボードのモニター以外に使わない火災やけがの原因となる場合があります。
	コネクターはきちんと接続する <ul style="list-style-type: none">コネクターの内部に金属片を入れないでください。ピンとピンがショート(短絡)して火災や故障の原因となる場合があります。 コネクターはまっすぐに差し込んで接続してください。斜めに差し込むと、ピンとピンがショートして、火災や故障の原因となる場合があります。
	ぬれた手で電源プラグ、ACパワーアダプターおよび本体にさわらない 感電の原因となる場合があります。
	安定した場所に設置する くらついた台の上や傾いたところなどに置かないでください。製品が落ちてけがの原因となる場合があります。
	踏みやすい場所に設置しない けがの原因となる場合があります。
	お手入れの際、電源プラグを抜く 電源プラグを差し込んだままお手入れをすると、感電の原因となる場合があります。
	旅行などで長期間使用しないときは、電源プラグを抜く 安全のため、必ず電源プラグをコンセントから抜いてください。
	クレードルのモニターおよびバッテリー接続端子には 触れない けがの原因となる場合があります。
	クレードルを移動するときは、 バッテリーとモニターをはずす 落ちてけがの原因となる場合があります。

使用上のご注意

- 使用中、保管中にかかわらず、次のような場所に置かないでください。故障の原因になります。
 - 異常に高温になる場所
 - 炎天下や夏場の窓を閉め切った自動車内は特に高温になり、放置すると変形したり、故障したりすることがあります。
 - 直射日光の当たる場所、熱器具の近く
 - 変形したり、故障したりすることがあります。
 - 激しい振動のある場所
 - 強力な磁気のある場所
 - 一砂地、砂浜などの砂ぼこりの多い場所
 - 海辺や砂地、あるいは砂ぼこりが起こる場所などでは、砂がからないようにしてください。故障の原因になるばかりか、修理できなくなることもあります。
- 強い衝撃を与えたり、落としたりしないでください。
- TVやAMラジオやチューナーの近くで使わないでください。
- TVやラジオ、チューナーに雑音が入ることがあります。
- 使用後は必ず電源コードをコンセントから抜いておいてください。コンセントから抜くときはプラグを持って抜いてください。
- ACパワーアダプター本体やコード類の接点部に他の金属類が触れないようにしてください。ショートすることがあります。
- ACパワーアダプターを海外旅行者用の「電子式変圧器」などに接続しないでください。発熱や故障の原因となります。

English

Thank you for purchasing this product.

WARNING

If the safety precautions are not observed, it may result in a fire or serious injury. This instruction manual shows the important precautions necessary to prevent accidents and the correct handling of the product. Be sure to read this instruction manual thoroughly and use the product correctly. Be sure to keep this instruction manual available for future reference.

On Safety

Products by Sony are designed with safety in mind. If the product is used incorrectly, however, it may result in serious injury through a fire, an electric shock, or by causing the product to topple over. Be sure to observe the proper safety precautions to prevent accidents.

Follow the safety precautions

Read the safety precautions in this instruction manual thoroughly and keep it for future reference.

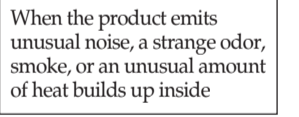
	→	Immediately unplug the power cord and contact the original retailer or the Customer Information Services Center.
---	---	--

NOTIFICATION

This equipment has been tested and found to comply with the limits for a Class B digital device, pursuant to Part 15 of the FCC Rules. These limits are designed to provide reasonable protection against harmful interference in a residential installation. This equipment generates, uses, and can radiate radio frequency energy and, if not installed and used in accordance with the instructions, may cause harmful interference with radio communications. However, there is no guarantee that interference will not occur in a particular installation. If this equipment does cause harmful interference to radio or television reception, which can be determined by turning the equipment off and on, the user is encouraged to try to correct the interference by one or more of the following measures:

Reorient or relocate the receiving antenna.

Increase the separation between the equipment and receiver.

Connect the equipment into an outlet on a circuit different from that to which the receiver is connected.

Consult the dealer or an experienced radio/TV technician for help.

Important Saftey Instructions

- Read these instructions.
- Keep these instructions.
- Heed all warnings.
- Follow all instructions.
- Do not use this apparatus near water.
- Clean only with dry cloth.
- Do not block any ventilation openings. Install in accordance with the manufacturer’s instructions.
- Do not install near any heat sources such as radiators, heat registers, stoves, or other apparatus (including amplifiers) that produce heat.
- Do not defeat the safety purpose of the polarized or grounding-type plug. A polarized plug has two blades with one wider than the other. A grounding type plug has two blades and a third grounding prong. The wide blade or the third prong are provided for your safety. If the provided plug does not fit into your outlet, consult an electrician for replacement of the obsolete outlet.
- Protect the power cord from being walked on or pinched particularly at plugs, convenience receptacles, and the point where they exit from the apparatus.
- Only use attachments/accessories specified by the manufacturer.
- Use only with the cart, stand, tripod, bracket, or table specified by the manufacturer, or sold with the apparatus. When a cart is used, use caution when moving the cart/apparatus combination to avoid injury from tip-over.

- Unplug this apparatus during lightning storms or when unused for long periods of time.
- Refer all servicing to qualified service personnel. Servicing is required when the apparatus has been damaged in any way, such as power-supply cord or plug is damaged, liquid has been spilled or objects have fallen into the apparatus, the apparatus has been exposed to rain or moisture, does not operate normally, or has been dropped.

FCC WARNING

You are cautioned that any changes or modifications not expressly approved in this manual could void your authority to operate this equipment.

WARNING
If the following safety precautions are not observed and the product is used incorrectly, it may result in serious injury or death from a fire or an electric shock.

Do not touch the product or accessories during a thunderstorm. Doing so may create the danger of electric shock.

Do not connect the power cord to, or disconnect it from the AC power adapter while it is connected to a wall outlet. Doing so may create the danger of fire or electric shock.

Do not expose the product to oily smoke, steam, excessive moisture, or dust. Doing so may create the danger of fire or electric shock. Use the product only in the environment specified in the instruction manual.

Use only the specified AC power adapter. Using other AC power adapters may create the danger of fire or electric shock.

Do not cover the cradle and the AC power adapter with a cloth or bedding materials during use. Heat may build up inside the products, resulting in a deformation of the casing or a fire.

Do not damage the power cord. Using a damaged cord may create the danger of fire or electric shock.

- Do not modify or damage the power cord.
- Do not apply heavy weight on the power cord. Do not pull it hard.
- Do not place the power cord near equipment that generates heat.

• Grasp the plug when unplugging the power cord from a wall outlet. Never pull on the cord.

If the power cord gets damaged, contact the original retailer or the Customer Information Services Center to have it replaced.

Do not allow water or any foreign matter to get in the product. Doing so may create the danger of fire, electric shock, or personal injury. If such materials accidentally get in, immediately unplug the power cord and contact Customer Information Services Center.

Do not open the casing of the product. Doing so may create the danger of fire or electric shock. Ask the Customer Information Services Center to check or repair the product.

Do not wave the power cord or AC power adapter cable in the air. The plugs may hit people, or glasses, causing personal injury.

Periodically clean the plug and terminal. If dust accumulating in the terminal or the gap between the plug and the wall outlet gets moist, it may cause poor insulation that creates the danger of fire. Unplug the power cord and clean the plug and terminal periodically.

Do not force the monitor or battery into the cradle. Doing so may damage the terminal.

Do not install the Monitor or a battery on the cradle with foreign matter sticking to their connectors. Doing so may create the danger of fire or electric shock, or cause a malfunction of the products.

Do not allow any foreign matter to get in the connectors on the cradle. Doing so may create the danger of fire or electric shock, or cause a malfunction of the product.

Do not touch the metal plate on front of the cradle shortly after charging is completed. The plate is extremely hot then, causing the danger of burns.

CAUTION
If the following safety precautions are not observed and the product is used incorrectly, it may result in injury or property damage.

Do not wind the AC power adapter cable or power cord around the AC power adapter. Doing so may cut or damage the cord and cable, causing a malfunction of the product.

Do not put heavy weight on the product. The product may break, causing personal injury.

Do not allow any metal object to contact with the terminal. Doing so may cause the product to short, creating the danger of fire or malfunction.

Do not charge other products using the cradle. Doing so may create the danger of fire or electric shock.

Insert the monitor into the cradle properly.

- Do not insert any metal object into the terminal. The pins and the metal object may short, causing a fire or malfunction to the product.
- Insert the monitor straight into the cradle. If you do not, the pins may be bent and short, causing a fire or a malfunction of the product.

Do not touch the plug, AC power adapter, or cradle with wet hands. Doing so may create the danger of electric shock.

Place the product on a stable surface. If placed on an unstable or inclined surface, the product may fall, causing personal injury.

Do not place the product where persons may accidentally step on it. Causing personal injury.

Unplug the power cord before cleaning the product. Cleaning the product connected to a power source may create the danger of electric shock.

Unplug the power cord if you are not going to use the product for long time (when you are going on a trip, for instance). Be sure to unplug the power cord to prevent possible accidents.

Do not touch the connectors on the cradle. Doing so may create the danger of injury.

Before moving the cradle, be sure to remove the Monitor and a battery from it. They may fall from the cradle, creating the danger of personal injury.

Français

Nous vous remercions d'avoir fait l'acquisition de ce produit.

AVERTISSEMENT

Si vous ne respectez pas les consignes de sécurité, un incendie ou des blessures graves risquent d’être occasionnés. Ce mode d'emploi indique les précautions importantes, nécessaires pour éviter tout accident, et comment manipuler le produit correctement. Lisez attentivement ce mode d'emploi et veillez à utiliser le produit correctement. Conservez ce mode d'emploi pour toute référence ultérieure.

Sécurité

Les produits Sony sont conçus dans l'intention de sécurité. Toutefois, si le produit est utilisé de façon incorrecte, il peut entraîner des blessures graves, à la suite d'un incendie, d'une électrocution ou peut causer la chute du produit. Veillez à respecter les consignes de sécurité afin d'éviter tout accident.

Suivez les consignes de sécurité

Lisez attentivement les consignes de sécurité de ce mode d'emploi et conservez-le pour toute référence ultérieure.

En cas de problème lors de l'utilisation de l'appareil

Si le produit émet un bruit inhabituel, une odeur bizarre, de la fumée ou s'il semble chauffer de manière inhabituelle → Débranchez immédiatement le cordon d'alimentation et contactez votre détaillant ou le centre de services et d'informations à la clientèle.

AVIS

Cet appareil a été testé et reconnu conforme aux limites applicables au matériel informatique de classe B, conformément à l'article 15 des règlements de la FCC. Ces normes visent à fournir une protection raisonnable contre les interférences nuisibles quand cet appareil est utilisé dans un environnement résidentiel. Cet appareil génère, utilise et peut émettre des ondes radioélectriques et, s'il n'est pas installé et utilisé conformément aux instructions, peut causer des interférences nuisibles pour les communications radio. Cependant, il n'existe aucune garantie qu'il ne causera aucune interférence avec une installation particulière. Si cet appareil entraîne des interférences préjudiciables à la réception des signaux radio et de télévision (ce qui peut être vérifié en mettant l'appareil sous et hors tension), on encourage l'utilisateur à tenter de corriger les interférences en adoptant l'une ou plusieurs des mesures suivantes:

Réorienter ou déplacer l'antenne de réception.

Augmenter la distance entre l'équipement et le récepteur.

Brancher l'appareil à une prise appartenant à un circuit différent de celui du récepteur.

Demander l'aide d'un technicien radio-télévision expérimenté.

Consignes de sécurité importantes

- Lire les présentes consignes.
- Conservser ces consignes.
- Tenir compte des mises en garde.
- Suivre les directives.
- Ne pas utiliser cet appareil près de l'eau.
- Nettoyer l'appareil à l'aide d'un chiffon sec seulement.
- Ne pas bloquer les orifices de ventilation de l'appareil et l'installer conformément aux directives du fabricant.
- Ne pas installer l'appareil près de sources de chaleur comme un radiateur, une bouche de chauffage, une cuisinière ou tout autre dispositif (y compris les amplificateurs) qui produisent de la chaleur.
- Ne pas contourner le dispositif de sécurité assuré par la fiche polarisée ou la fiche de mise à la terre. Une fiche polarisée est dotée de deux lames dont une est plus large que l'autre, alors qu'une fiche de mise à la terre est dotée de deux lames et d'une broche de mise à la terre. La lame large ou la broche est fournie pour assurer la sécurité de l'utilisateur. Lorsque la fiche fournie ne convient pas à la prise, demander à un électricien de remplacer la prise désuète.
- Ne pas contourner le dispositif de sécurité assuré par la fiche polarisée ou la fiche de mise à la terre. Une fiche polarisée est dotée de deux lames dont une est plus large que l'autre, alors qu'une fiche de mise à la terre est dotée de deux lames et d'une broche de mise à la terre. La lame large ou la broche est fournie pour assurer la sécurité de l'utilisateur. Lorsque la fiche fournie ne convient pas à la prise, demander à un électricien de remplacer la prise désuète.
- Protéger le cordon d'alimentation en évitant de marcher dessus ou de le pincer, en portant une attention particulière à la fiche, à la prise et au point de sortie de l'appareil.
- N'utiliser que les accessoires recommandés par le fabricant.
- N'utiliser qu'avec un chariot, un meuble, un trépid, un support ou une table recommandé par le fabricant ou vendu avec l'appareil. Lorsque l'appareil est placé sur un chariot, faire attention pendant les déplacements pour éviter les risques de blessure en cas de renversement.

- Ne pas débrancher cet appareil pendant les orages ou lorsqu'il n'est pas utilisé pendant une période prolongée.
- Consulter un réparateur qualifié pour toute réparation. L'appareil doit être réparé s'il a été endommagé de quelque façon que ce soit, lorsque la fiche ou le cordon d'alimentation est endommagé, que du liquide a été renversé ou que des objets ont pénétré dans l'appareil ou lorsque l'appareil a été exposé à la pluie ou à l'humidité, qu'il ne fonctionne pas correctement ou qu'il a été échappé.

AVERTISSEMENT DU FCC

Toute modification apportée à ce matériel qui n'est pas approuvée expressément dans le présent manuel peut annuler l'autorisation d'utiliser ce matériel.

AVERTISSEMENT

Si les consignes de sécurité suivantes ne sont pas respectées et que le produit est utilisé de façon incorrecte, des blessures graves peuvent être occasionnées, voire entraîner un décès, à la suite d'un incendie ou une électrocution.

Ne touchez pas le produit ni les accessoires pendant un orage. Ceci peut créer un risque d'électrocution.

Ne raccordez pas le cordon d'alimentation à l'adaptateur secteur et ne le débranchez pas de celui-ci lorsqu'il est raccordé à une prise murale. Ceci peut créer un risque d'incendie ou d'électrocution.

N'exposez pas le produit à des fumées grasses, à la vapeur, à une humidité excessive ou à la poussière. Ceci peut créer un risque d'incendie ou d'électrocution. Utilisez uniquement le produit dans l'environnement spécifié dans le mode d'emploi.

Utilisez uniquement l'adaptateur secteur spécifié. L'utilisation d'autres adaptateurs secteur peut créer un risque d'incendie ou d'électrocution.

Ne recouvrez pas le socle ni l'adaptateur secteur avec un tissu ou un drap en cours d'utilisation. Une accumulation de chaleur risque de se produire dans les produits, entraînant une déformation du boîtier ou un incendie.

N'endommagez pas le cordon d'alimentation. L'utilisation d'un cordon endommagé peut créer un risque d'incendie ou d'électrocution.

- Ne modifiez pas et n'endommagez pas le cordon d'alimentation.
- Ne posez pas un objet lourd sur le cordon d'alimentation. Ne le tirez pas en forçant.
- Ne placez pas le cordon d'alimentation à côté d'un appareil générant de la chaleur.

• Lorsque vous débranchez le cordon d'alimentation de la prise murale, prenez-le par la fiche. Ne tirez jamais sur le cordon. Si le cordon d'alimentation est endommagé, contactez votre détaillant ou le centre de services et d'informations à la clientèle pour le remplacer.

Ne laissez pas de l'eau ou un corps étranger pénétrer dans le produit. Ceci peut créer un risque d'incendie, d'électrocution ou de blessure. Si cela se produit, débranchez immédiatement le cordon d'alimentation et contactez le centre de services et d'informations à la clientèle.

N'ouvrez pas le boîtier du produit. Ceci peut créer un risque d'incendie ou d'électrocution. Demandez au centre de services et d'informations à la clientèle de vérifier ou de réparer le produit.

N'agitez pas le cordon d'alimentation ou le câble de l'adaptateur secteur. Les fiches risquent de frapper quelqu'un ou de cogner des lunettes, entraînant des blessures.

Nettoyez régulièrement la fiche et la borne. Si de la poussière s'est accumulée sur la borne ou si l'interstice entre la fiche et la prise murale devient humide, l'isolation risque d'être mauvaise, entraînant un risque d'incendie. Débranchez le cordon d'alimentation et nettoyez régulièrement la fiche et la borne.

Ne forcez pas l'insertion du moniteur ou de la pile sur le socle. Ceci peut endommager les bornes.

N'installez pas le moniteur ni une batterie sur le socle si un corps étranger est collé sur leurs connecteurs. Ceci peut créer un risque d'incendie ou d'électrocution ou entraîner un problème de fonctionnement des produits.

Ne laissez pas de corps étranger entrer dans les connecteurs du socle. Ceci peut créer un risque d'incendie ou d'électrocution ou entraîner un problème de fonctionnement du produit.

Une fois le chargement terminé, attendez quelques instants avant de toucher la plaque métallique à l'avant du socle. Celle-ci étant très chaude, tout contact risque de provoquer des brûlures.

ATTENTION

Si les consignes de sécurité suivantes ne sont pas respectées et que le produit est utilisé de façon incorrecte, des blessures graves ou des dommages matériels peuvent être occasionnés.

N'enroulez pas le câble de l'adaptateur secteur ou le cordon d'alimentation autour de l'adaptateur secteur. Ceci risque de couper ou d'endommager le cordon et le câble, entraînant un problème de fonctionnement du produit.

Ne posez pas un objet lourd sur le produit. Celui-ci risque de se casser, entraînant des blessures.

Évitez tout contact entre des objets métalliques et les bornes. Ceci risque de provoquer un court-circuit du produit, entraînant un risque d'incendie ou de problème de fonctionnement.

N'utilisez pas le socle pour charger d'autres produits. Ceci peut créer un risque d'incendie ou d'électrocution.

Installez le moniteur correctement dans le socle.

- N'insérez aucun objet métallique dans les bornes. Un court-circuit risque de se produire entre les broches et l'objet métallique, entraînant un incendie ou un problème de fonctionnement du produit.
- Insérez le moniteur dans le socle en le tenant droit. Sinon vous risquez de tordre les broches ou de les court-circuiter, entraînant un incendie ou un problème de fonctionnement du produit.

Ne touchez pas la fiche, l'adaptateur secteur ou le socle avec les mains mouillées. Ceci peut créer un risque d'électrocution.

Placez le produit sur une surface stable. Si vous le placez sur une surface instable ou inclinée, le produit risque de tomber, entraînant des blessures.

Ne placez pas le produit à des endroits où des personnes sont susceptibles de marcher dessus. Ceci peut entraîner des blessures.

日本語

充電する

- クレードルに、エアボードLF-X1に付属しているAC-LX1Mモニター用ACパワーアダプターと電源コードをつなぐ。

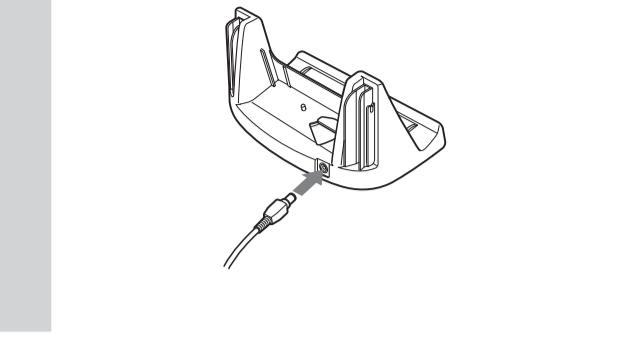

- エアボードのモニタースタンドを閉じ、図のようにクレードルにモニターをセットする。モニターの充電ランプが赤色に点灯し、充電を開始します。モニターの充電ランプが点灯しないときは、バッテリーがモニターに挿入されていません。モニターの充電を開始するときは、モニターの充電ランプが点灯するのを確認してください。（クレードルのBATTERY CHARGEランプは点灯しません。）

モニターの充電が完了すると、モニターの充電ランプは消灯します。

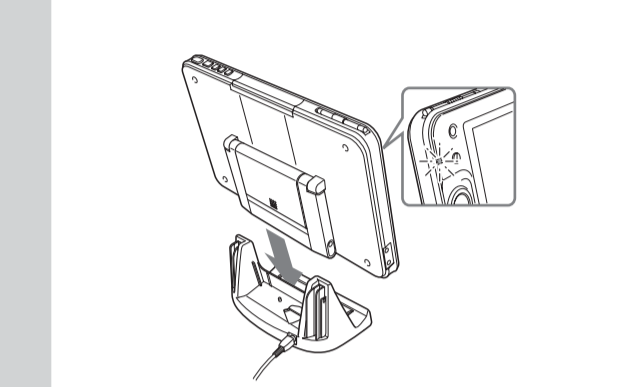

モニターの電源がONの状態約2.5時間、電源がOFFの状態約2時間で充電が完了します。

予備バッテリーだけで充電することもできます。図のようにクレードルに予備バッテリーをセットします。クレードルのBATTERY CHARGEランプが赤色に点灯し、充電を開始します。予備バッテリーの充電を開始するときは、クレードルのBATTERY CHARGEランプが点灯するのを確認してください。

予備バッテリーの充電が完了すると、クレードルのBATTERY CHARGEランプは消灯します。

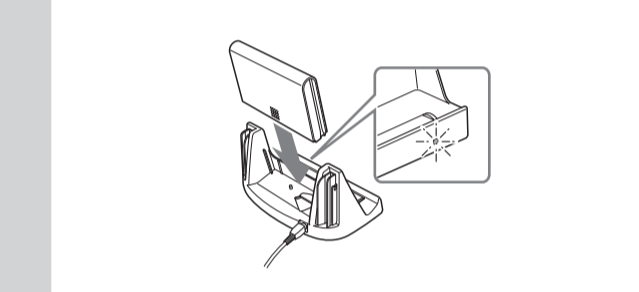

約2時間で充電が完了します。

下図のようにモニターと予備バッテリーを同時にクレードルに挿入することもできますが、モニターの充電が優先されます。

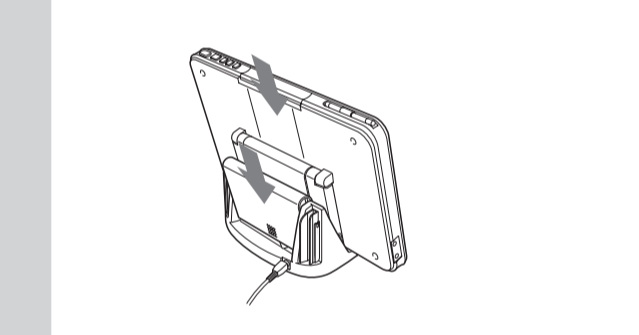

モニターの充電時間は、モニターだけを充電するときとほぼ同じです。予備バッテリーの充電時間は、モニターの充電時間により変わります。

ご注意
充電直後はクレードル前面の金属部が高温になりますので、触らないでください。

お手入れ

- お手入れをする前に電源プラグをコンセントから抜いてください。
- 乾いた柔らかい布、またはかたくしぼった布で軽く拭いてください。
- アルコール、シンナー、ベンジンなどは使わないでください。変質したり、塗装がはげたりすることがあります。
- 化学ぞうきんをご使用の際は、色落ちや変色する場合がありますので、ご注意ください。
- 殺虫剤のような揮発性のものをかけたり、ゴムやビニール製品に長時間接触させると、変質したり塗装がはげたりすることがあります。
- 液体状の洗剤などは使用しないでください。本機の内部に入って、故障の原因となることがあります。

アフターサービス

調子が悪いときはまずチェックを
この取扱説明書をもう1度ご覧になってお調べください。

それでも具合の悪いときはエアボードカスタマーサポートセンターへご連絡ください。

交換部品の所有権について
修理によって交換された旧部品は、弊社の所有となりますので、あらかじめご了承ください。

ご相談になるときは次のことをお知らせください。

- 型名：LFA-C1
- 故障の状態：できるだけ詳しく
- 購入年月日：

主な仕様

充電クレードル LFA-C1	
DC IN端子	DC(16.0 V)
最大外形寸法	約206×109×124.5 mm (幅×高さ×奥行き)
質量	約400 g
付属品	取扱説明書

仕様および外観は、改良のため予告なく変更することがあります
が、ご了承ください。

ソニー株式会社 〒141-0001 東京都品川区北品川6-7-35
お問い合わせはエアボード カスタマーサポートセンターへ ナビダイヤル：☎0570-05-0005(全国どこからでも市内通話料でご利用いただけます) 携帯電話：PHSでのご利用は：0191-32-2951 受付時間：月～金 午前9時～午後6時(ただし、年末、年始、祝日を除く) エアボードに関するさまざまな情報：http://www.sony.co.jp/airboard

English

Charging

- Connect the AC-LX1M AC power adapter for the monitor (supplied with the LF-X1) to the cradle, then to the power cord (supplied with the LF-X1).**

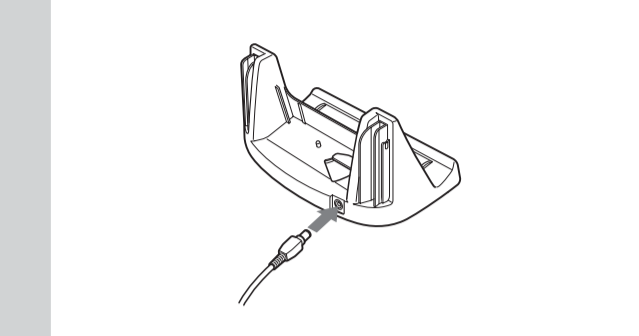

- Fold the monitor stand, and then install the monitor on the cradle as illustrated.**
The charge lamp on the monitor lights up in red and charging starts. If it does not light up, the monitor has no battery inside. Check that the charge lamp on the monitor lights up when charging starts. (The BATTERY CHARGE lamp on the cradle does not light up.)

The charge lamp goes out when charging is completed.

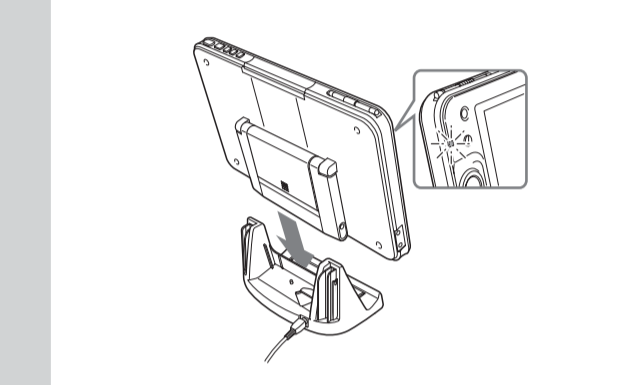

It takes about 2.5 hours (when the monitor is ON) or about 2 hours (when the monitor is OFF) for a full charge.

You can charge a spare battery separately from the monitor. Insert a spare battery into the cradle as illustrated.

The BATTERY CHARGE lamp on the cradle lights up in red when charging starts. Check that the BATTERY CHARGE lamp on the cradle lights up before charging starts.

The BATTERY CHARGE lamp on the cradle goes out when charging is completed.

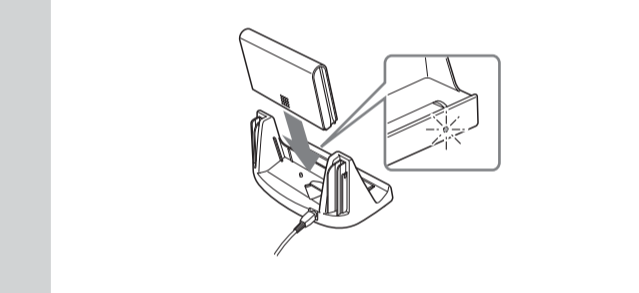

It takes about 2 hours for a full charge.

You can install the monitor and a spare battery on the cradle at the same time as illustrated. The cradle charges the battery inside the monitor first.

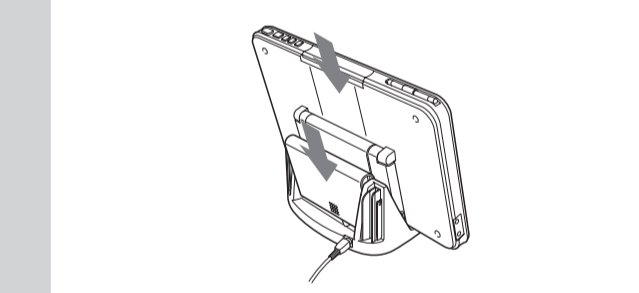

Whether you install the battery-installed monitor only or both the monitor and a spare battery on the cradle, it takes almost the same amount of time to charge the battery inside the monitor. In the latter case, the time required to charge both batteries varies depending on how long it takes to charge the battery inside the monitor.

Note
Avoid touching the metal plate on front of the cradle shortly after charging is completed, as it is extremely hot then.

Care of the product

- Unplug the power cord before cleaning.
- Gently wipe the product using a dry, soft cloth or a slightly moistened cloth.
- Never use rubbing alcohol, benzene, or thinner for cleaning. They may remove the coating or spoil the product.
- Chemically treated cloths may dull the coating of the product. Keep this in mind when using one for cleaning the product.
- Spraying the product with volatile solvents (such as an insecticide), or allowing the product to come into prolonged contact with rubber or plastic products may damage the coating or spoil the product.
- Do not use liquid cleanser. It may accidentally get inside the product and cause a malfunction of the product.

After-sales service

If the product does not work normally
First refer to the instruction manual for possible causes and remedies.

If the problem persists, contact the Customer Information Services Center.

Ownership of replaced parts
Sony has the right of ownership of the parts replaced by Sony servicing personnel.

When you contact the Customer Information Services Center, give them the following information.
Model name : LFA-C1
A detailed description of the trouble you are experiencing : Year and date of purchase :

Specifications

LFA-C1 charging cradle
DC IN: 16 V DC
Overall dimensions:
Approx. 8 1/8×4 7/32×5 inches (206×109×124.5 mm) (w/h/d)
Mass: Approx. 14 oz (400 g)
Accessory: Instruction manual
Design and specifications are subject to change without notice.

Precautions

- To avoid malfunction of the product, do not place or store it in the following locations.
 - Locations subject to extremely high temperature
Leaving the product inside of a sun-heated car in summer time may cause deformation or malfunction of the product.
 - Locations subject to direct sunlight or near equipment that generates heat
Leaving the product in such locations may cause deformation or malfunction of the product.
 - Locations subject to strong vibration
 - Locations near strong magnetic fields
 - On the beach or in a sandy place
Be careful not to allow sand to get inside the product. If sand gets inside, the product may malfunction, or unrepairable damage may occur.
- Do not apply strong impact to the product.
- Do not use the product near a TV, radio, or tuner. The product may cause electrical interference to equipment nearby.
- Unplug the power cord from the wall outlet after each use of the product. Grasp the plug when unplugging the power cord from a wall outlet. Never pull on the cord.
- Keep any metal object away from the contacts of the AC power adapter, cords, and cables to avoid a short-circuit.
- Do not connect the AC power adapter to an electric transformer. Doing so may cause overheating or malfunction of the product.

Contacting Sony
If, after reading these operating instructions, you have additional questions related to the use of your Sony television, please call our Customer Information Services Center at 1-800-222-SONY (7669) (US residents only) or 1-877-899-SONY (7669) (Canadian residents only).

Français

Charging

- Raccordez l'adaptateur secteur AC-LX1M AC pour le moniteur (fourni avec le LF-X1) au socle puis au cordon d'alimentation (fourni avec le LF-X1).**

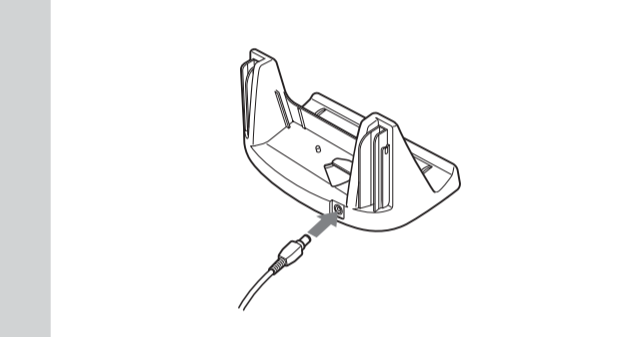

- Pliez le socle du moniteur, puis installez-le sur le socle comme illustré.**

Le voyant de charge rouge s'allume sur le moniteur et le chargement commence. S'il ne s'allume pas, cela signifie qu'aucune pile n'a été placée dans le moniteur. Assurez-vous que le voyant de charge sur le moniteur s'allume lorsque le chargement démarre. (Le voyant de chargement de la pile sur le socle ne s'allume pas.)

Le voyant s'éteint lorsque le chargement est terminé.

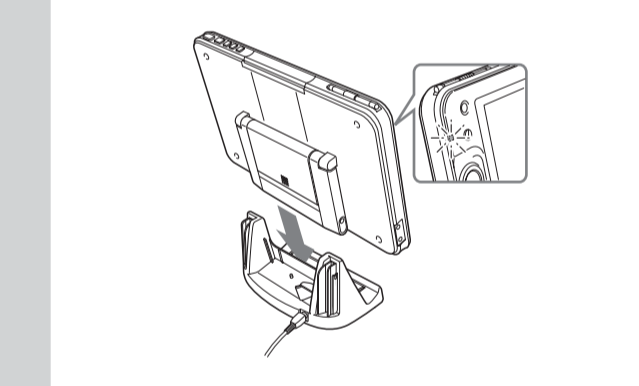

Une recharge complète prend environ 2,5 heures (lorsque le moniteur est en marche) ou environ 2 heures (lorsque le moniteur est éteint).

Vous pouvez recharger une pile hors du moniteur. Pour ce faire, insérez la pile dans le socle comme illustré.

Le voyant BATTERY CHARGE du socle s'allume en rouge lorsque le chargement démarre. Assurez-vous que le voyant de chargement de la pile s'allume sur le socle avant que le chargement démarre.

Le voyant de chargement de la pile s'éteint sur le socle à la fin du chargement.

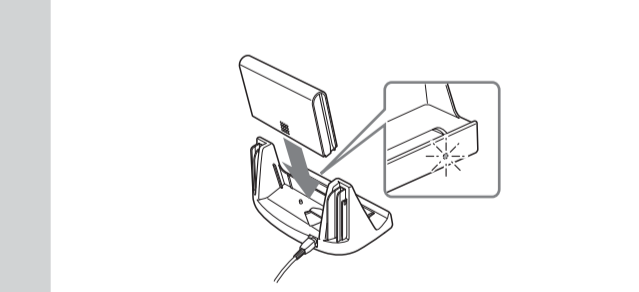

Il faut environ deux heures pour effectuer une recharge complète.

Vous pouvez installer le moniteur et une pile de rechange simultanément sur le socle, comme illustré sur le dessin ci-contre. Le socle rechargera d'abord la pile située dans le moniteur.

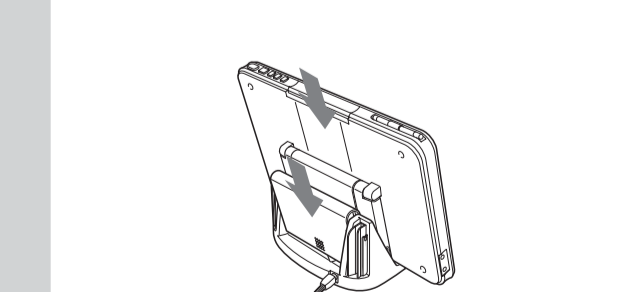

Que vous installiez uniquement le moniteur et la pile qu'il contient ou que vous ajoutiez une pile de rechange sur le socle, le temps de chargement de la pile à l'intérieur du moniteur sera quasiment le même. Dans le deuxième cas, le temps de chargement des deux piles varie en fonction de la durée de chargement de la pile du moniteur.

Remarque
Une fois le chargement terminé, évitez de toucher la plaque métallique à l'avant du socle, car elle risque d'être très chaude.

Entretien du produit

- Débranchez le cordon d'alimentation avant de procéder au nettoyage.
- Frottez doucement le produit avec un chiffon doux et sec ou un chiffon légèrement humidifié.
- N'utilisez jamais d'alcool, d'essence ou de diluant pour le nettoyage. Ils risquent d'éliminer le revêtement ou d'abîmer le produit.
- Les chiffons traités chimiquement peuvent ternir le revêtement du produit. Pensez-y lorsque vous utilisez l'un de ces chiffons pour nettoyer le produit.
- Si vous pulvérisiez des solvants volatils sur le produit (par exemple un insecticide) ou si vous laissez le produit en contact prolongé avec du caoutchouc ou des produits en plastique, son revêtement risque d'être endommagé ou le produit risque d'être abîmé.
- N'utilisez pas de produit de nettoyage liquide. Il risque de pénétrer accidentellement dans le produit, entraînant un problème de fonctionnement de celui-ci.

Service après-vente

Si le produit ne fonctionne pas normalement
Reportez-vous tout d'abord à la section des causes éventuelles et des solutions du mode d'emploi.

Si le problème persiste, contactez le centre de services et d'informations à la clientèle.

Propriété des pièces de rechange
Sony a le droit de propriété sur les pièces remplacées par le personnel technique Sony.

Lorsque vous contactez le centre de services et d'informations à la clientèle, communiquez les informations suivantes.

Nom du modèle : LFA-C1
Description détaillée du problème rencontré : Année et date d'achat :

Spécifications

Socle de recharge LFA-C1
ENTRÉE CC: 16 V (CC)
Dimensions globales:
Environ 8 1/8×4 7/32×5 pouces (206×109×124.5 mm) (l/h/p)
Poids: Environ 14 oz (400 g)
Accessoires: mode d'emploi

La conception et les spécifications sont sujettes à modification sans préavis.

Précautions

- Pour éviter tout problème de fonctionnement du produit, ne le placez pas et ne le rangez pas dans les endroits suivants :
 - Endroits soumis à des températures extrêmement élevées
 - Le produit peut subir une déformation ou présenter un problème de fonctionnement si vous le laissez à l'intérieur d'une voiture exposée au soleil en été.
 - Endroits soumis aux rayons directs du soleil ou situés à proximité d'un appareil produisant de la chaleur
 - Le produit peut subir une déformation ou présenter un problème de fonctionnement si vous le laissez dans ces endroits.
 - Endroits soumis à des vibrations fortes
 - Endroits situés à proximité de champs magnétiques puissants
 - Sur la plage ou un endroit sableux
 - Prenez garde de ne pas laisser du sable pénétrer dans l'appareil. Sinon, le produit risque de présenter un problème de fonctionnement ou des dommages irréparables risquent d'être occasionnés.
- Ne heurtez pas le produit.
- N'utilisez pas le produit à côté d'un téléviseur, d'une radio ou d'un syntoniseur. Le produit peut causer des interférences électriques aux appareils situés à proximité.
- Débranchez le cordon d'alimentation de la prise murale après chaque utilisation du produit. Lorsque vous débranchez le cordon d'alimentation de la prise murale, prenez-le par la fiche. Ne tirez jamais sur le cordon.
- Eloignez tous les objets métalliques des contacts de l'adaptateur secteur, des fils électriques et des câbles afin d'éviter tout court-circuit.
- Ne raccordez pas l'adaptateur secteur à un transformateur électrique. Ceci risque de provoquer un problème de fonctionnement ou une accumulation de chaleur dans le produit.

Contacter Sony
Si, après avoir lu ce mode d'emploi, vous avez des questions supplémentaires concernant l'utilisation du téléviseur Sony, veuillez contacter le Centre des services d'information client Sony en composant le 1-800-222-SONY (7669) (pour les clients résidant aux Etats-Unis uniquement) ou le 1-877-899-SONY (7669) (pour les clients résidant au Canada uniquement).

Free Manuals Download Website

<http://myh66.com>

<http://usermanuals.us>

<http://www.somanuals.com>

<http://www.4manuals.cc>

<http://www.manual-lib.com>

<http://www.404manual.com>

<http://www.luxmanual.com>

<http://aubethermostatmanual.com>

Golf course search by state

<http://golfingnear.com>

Email search by domain

<http://emailbydomain.com>

Auto manuals search

<http://auto.somanuals.com>

TV manuals search

<http://tv.somanuals.com>