

Remote Commander

Operating Instructions _____ **GB**

Mode d'emploi _____ **FR**

Manual de instrucciones _____ **ES**

Manual de instruções _____ **PT**

RM-TP503

Precautions

CAUTION (Lithium battery)

Danger of explosion if battery is incorrectly replaced. Replace only with the same or equivalent type recommended by the manufacturer. Discard used batteries according to the manufacturer's instructions.

On operation

Before connecting other components, be sure to turn off and unplug the receiver/amplifier.

On cleaning

Clean the cabinet, panel and controls with a soft cloth slightly moistened with a mild detergent solution. Do not use any type of abrasive pad, scouring powder or solvent such as alcohol or benzine.

If you have any question or problem concerning your commander, please consult your nearest Sony dealer.

About This Manual

- The following icon is used in this manual:
💡 Indicates hints and tips for making the task easier.

Before You Use the Commander

Understanding the 2 way remote system

This commander operates under a 2 way remote system. With the 2 way remote system, the component responds to signals sent from the commander by sending additional signals (information about the status of the component, text data, etc.) back to the commander. Thus, operations are performed as a result of communication between the commander and the component.

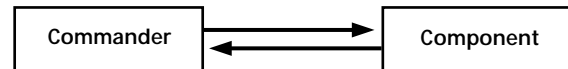

When using a home entertainment system comprised of several components compatible with the 2 way remote system, please restrict 2 way remote system operation to a single component. Generally, the 2 way remote system is turned off on all components except for the receiver/amplifier.

If you would like to turn off the receiver/amplifier's 2 way remote system, refer to "Setting up the 2 way remote" in the operating instructions supplied with the receiver/amplifier.

Special Remarks

■ About the LCD

Depending on the brightness of the room and the angle at which the commander is viewed, the LCD may be difficult to see. When this occurs, changing the angle of the commander or adjusting the CONTRAST of the LCD may make the LCD easier to see. When fingerprints (etc.) get on the LCD, wipe the LCD with a soft, dry cloth. It is recommended to use the touch pen supplied with the commander.

■ About batteries

Life span of the batteries

This commander is different from conventional remotes in that it makes use of a large LCD and is capable of 2 way communication. Because of this, the batteries become exhausted more quickly than with conventional remotes.

Under normal conditions, the batteries should last approximately 2.5 months*. However, depending on how the remote is used and the initial voltage of the batteries, the actual period of use may be shorter or longer than that mentioned above.

* This value is based on 60 key operations a day with the backlight on. If the backlight is turned off, the batteries should last much longer. In order to extend the life of the batteries, it is recommended to keep the backlight off when operating the commander in a well lit area.

TABLE OF CONTENTS

Preparations 4

- Compatible Components and Functions 4
- Preparing the Commander 5
- Screen Hierarchy 8

Location of Parts and Basic Operations 9

- Front panel 9
- Rear panel 10

Operation 11

- Basic Operations 11
- Example: Operating a CD Player 13
- Example: Operating the Tuner 14
- Example: Recording from CD to MD 15
- Performing Several Commands in Sequence Automatically (Macro Play) 16
- Using a command that has been learned 17
- Selecting a source to listen to using SUB ROOM 17
- Selecting Sound Fields 18
- Adjusting Sound Fields 21
- Adjusting the Commander's Operating Environment 24

GB

Additional information 31

- Precautions during use 31
- Troubleshooting 32
- Specifications 33
- Index 33

Preparations

This chapter describes how to prepare the remote commander for operation. Be sure to read this section before operating.

Compatible Components and Functions

This unit is a remote control system that utilizes infrared rays to control a receiver/amplifier and AV components connected to the receiver/amplifier.

Compatible Components

This unit can be used to operate Sony AV components as well as AV components made by other manufacturers. Setup is necessary in order to operate components made by other manufacturers (see page 24).

Note

Depending on the component, control may not be possible using this unit.

Functions

This unit is a 2 way remote commander. Not only does it transmit infrared rays for operation of the receiver/amplifier, it also receives infrared rays emitted by the receiver/amplifier to display characters and other information from components connected to the receiver/amplifier with a CONTROL A1 cord.

Preparing the Commander

Please be sure to carry out the procedures described in "Setting up the commander" on page 6 after inserting the batteries.

Inserting batteries into the commander

Insert the four size-AA (LR6) alkaline batteries (for commander operation) and the lithium battery (for preservation of the commander's internal memory).

1 Remove the battery compartment cover.

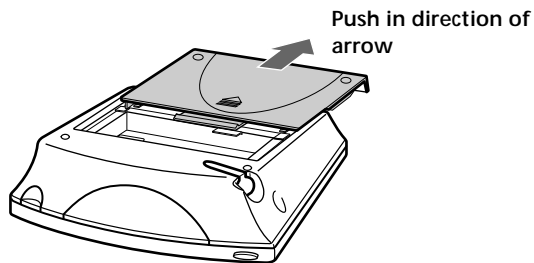

2 Insert the alkaline batteries.

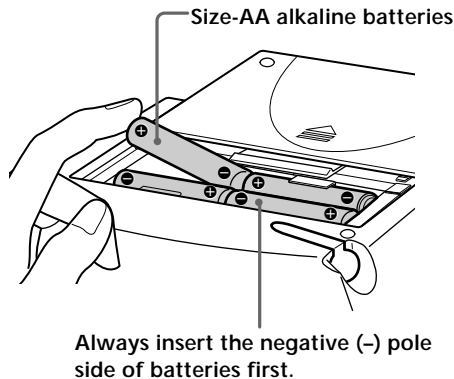

3 Insert the lithium battery.

After wiping the lithium battery thoroughly with a dry cloth, insert it into the compartment with the positive (+) pole side facing up.

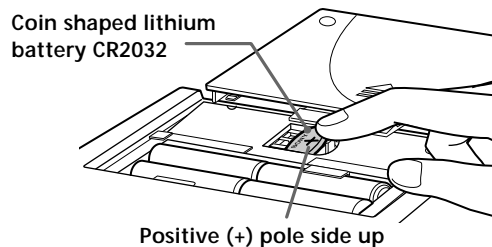

4 Close the battery compartment cover.

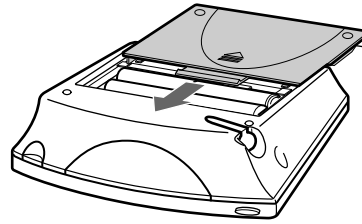

After inserting the batteries, touching the touch panel turns on the light and displays the touch panel (LCD) adjustment screen. Follow the procedure on the next page for touch panel adjustment and initial communication.

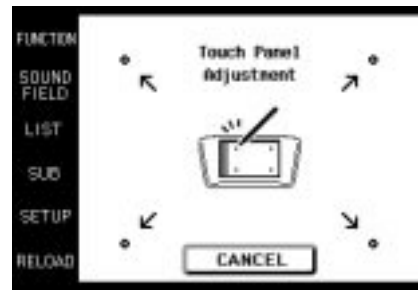

Notes

- The LCD lights up when touched.
- VOL +/-, MUTING and SLEEP can be used even when the LCD is not lit.
- Pressing BACK LIGHT/COMMANDER OFF turns the backlight on or off. Holding it down for about 2 seconds turns the LCD off.
- If the commander is not used for 10 seconds, the LCD turns off automatically (Auto Off function).

Preparing the Commander

Setting up the commander

Please be sure to carry out the following 5 steps for preparation of the commander. The commander's panel is touch sensitive and can be operated by simply touching it.

1 Remove the touch pen.

When returning the touch pen, always slide it in tip first.

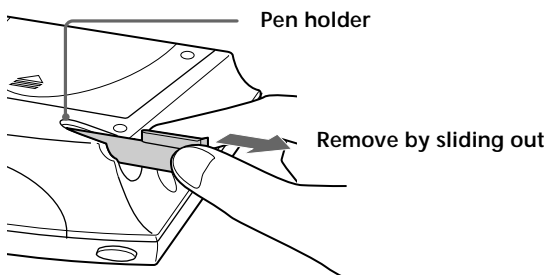

Caution

Use only the touch pen provided with this unit or the soft tip of your finger to operate the touch panel. Using a commercially available writing utensil may damage the panel and make correct operation impossible. If the tip of the touch pen is damaged, or the touch pen is lost, please consult your nearest Sony dealer.

2 Turn CONTRAST to adjust brightness of the LCD.

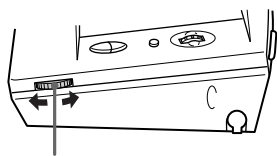

CONTRAST control

Touch panel adjustment

3 Adjust the position of the touch panel's LCD.

Touch the center of each of the 4 dots with the touch pen. When all 4 dots have been touched "Adjusted" appears, a buzzer sounds, and the initial communication screen appears.

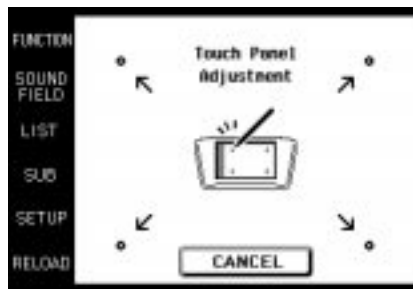

Touch the 4 dots with the touch pen.

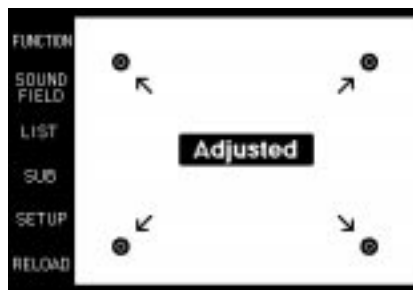

Caution

Touch panel adjustment must be carried out for proper panel operation. If used without adjustment, the "Touch Panel Adjustment" screen appears each time the LCD lights up.

Initial communication

4 Press I/⏻ on the receiver/amplifier to turn on the receiver/amplifier.

5 Point the commander's transmitter/receiver section toward the receiver/amplifier's display, and touch OK.

Once initial communication with the receiver/amplifier has been established, the commander is ready to operate the receiver/amplifier.

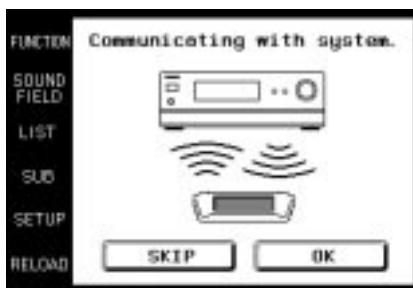

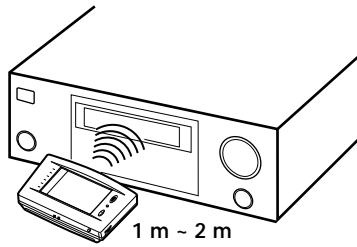

Notes

- To ensure good communication conditions, carry out initial setup from directly in front of, and close to the receiver/amplifier.
- Do not move the unit during initial setup.

If a communication error occurs during setup

An error message will be displayed.

- Touching OK will return to the step 5 setup screen.
- Touching SKIP goes to the regular screen without carrying out initial setup. Although operation is possible in this condition, functions not included on the receiver/amplifier will be displayed, and some buttons will not be operable. Also, the initial setup screen will appear each time the touch panel is turned on.

Note

The commander receives and displays data transmitted from the receiver/amplifier. Communication errors may occur if the commander's transmitter/receiver section is not directed properly toward the receiver/amplifier's display. Be sure to point the commander's transmitter/receiver section towards the receiver/amplifier's display.

When replacing the batteries

To ensure preservation of the commander's internal memory when replacing batteries, be sure to observe the following cautions.

When to replace batteries

When the batteries become weak, a warning sounds and a message is displayed. Replace batteries as instructed by the message.

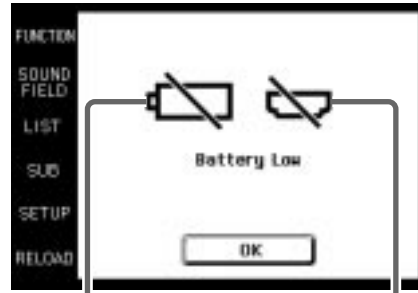

Replace alkaline batteries.

Replace lithium battery.

How to remove the lithium battery

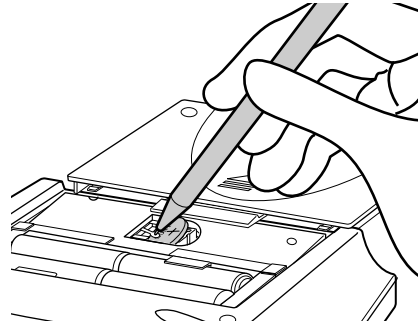

Notes

- Disc titles and song titles downloaded from the CD changer are memorized in the commander. The lithium battery is used for preservation of this memory. If the unit is used with an exhausted battery, the settings memorized in the commander will be erased. Please replace the battery as soon as the "Battery Low" message appears.
- Replace the alkaline batteries with new batteries as soon as their charge is exhausted. If the unit is used with exhausted batteries, exhaustion of the lithium battery used to maintain memory will be quickened and the memorized settings may be erased.
- The life span of batteries may be shortened depending on the conditions in which the commander is used.
- If the alkaline batteries and lithium battery become exhausted at the same time, replace the alkaline batteries first. Replacing the lithium battery first will erase the data memorized in the commander.
- When replacing the alkaline batteries, always replace all 4 batteries with new ones.
- After replacing batteries, be sure to carry out touch panel adjustment (page 6).

Screen Hierarchy

The following diagram shows the basic composition of this unit's screen hierarchy.

FUNCTION screen Normally, the FUNCTION screen is displayed.
To display a different screen, touch the left side of the LCD.

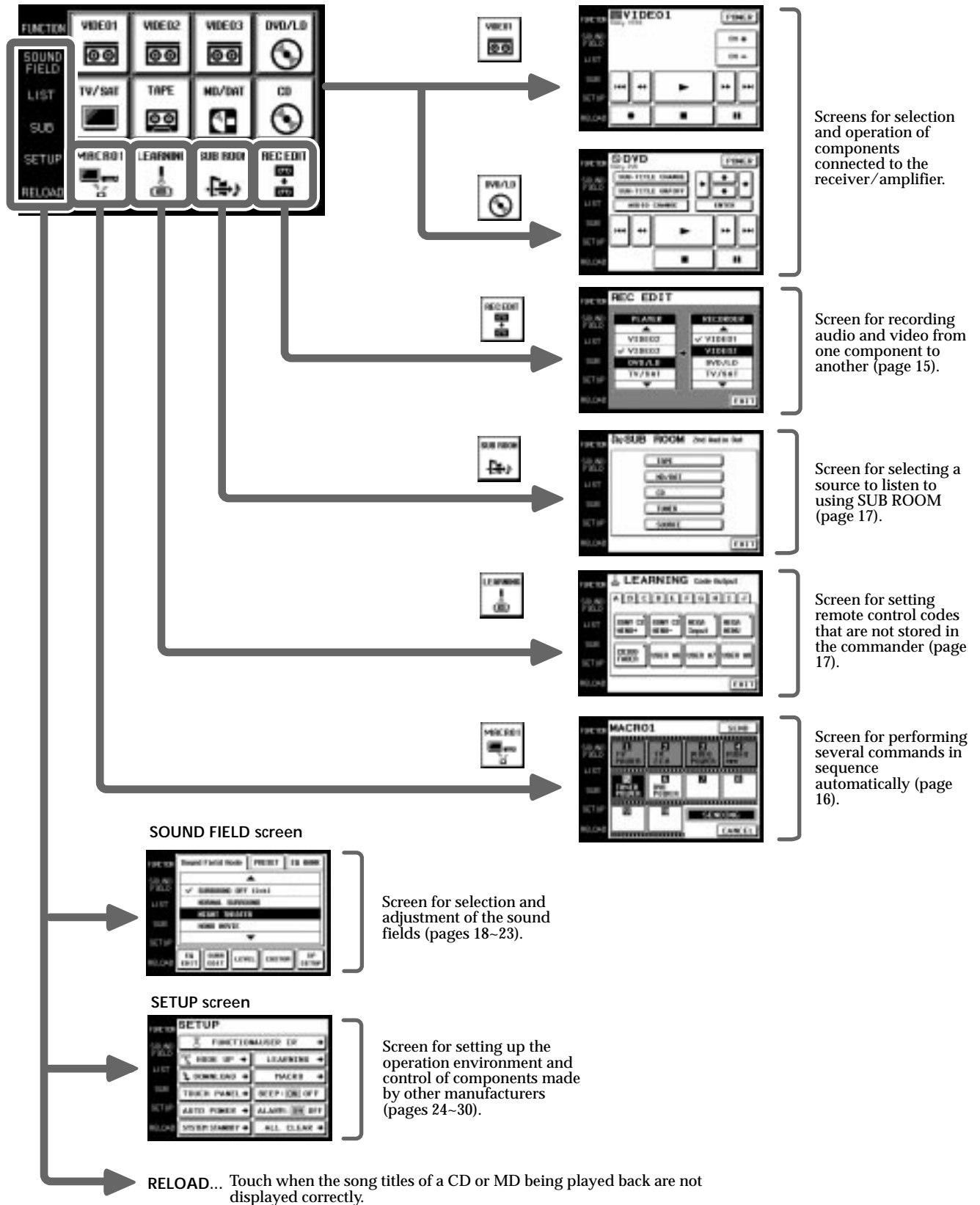

Location of Parts and Basic Operations

This chapter provides information about the locations and functions of the buttons and controls on this unit.

Front panel

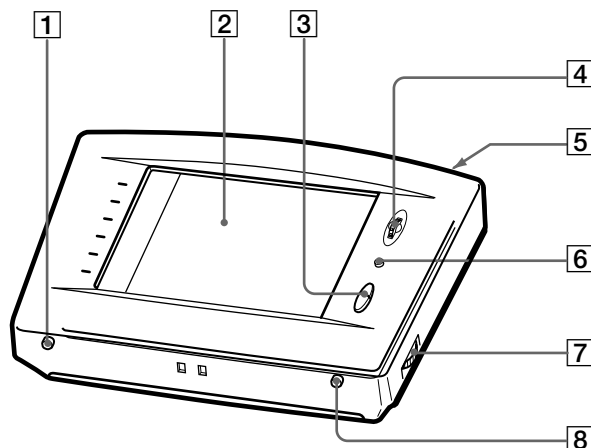

1 BACK LIGHT/COMMANDER OFF

Press to turn the backlight on or off. Hold down for about 2 seconds to turn the LCD off. When the LCD is off, press to turn on the LCD and backlight.

- To prolong use of the batteries, the LCD automatically turns off if there are no commands entered in the touch panel for 10 seconds.
- To view the LCD display without turning on the backlight, touch the touch panel when both the backlight and LCD are off.

2 Touch panel

Touch to operate. The commander turns on automatically.

3 VOL +/- buttons

Use to adjust the volume of the receiver/amplifier.

4 JOG DIAL control

Rotate to scroll through items in a list (etc.).
Push to select the highlighted item.

5 SYSTEM STANDBY button

Normally used to turn off all Sony components. Can also be used to turn the receiver/amplifier on or off depending on the settings made in the SETUP screen (see page 30).

6 MUTING button

Use to mute the sound of the receiver/amplifier.

7 CONTRAST control

Use to adjust the contrast of the LCD.

8 SLEEP button

Use to operate the receiver/amplifier's sleep function. The sleep settings appear in the receiver/amplifier's display, not the commander's LCD.

Rear panel

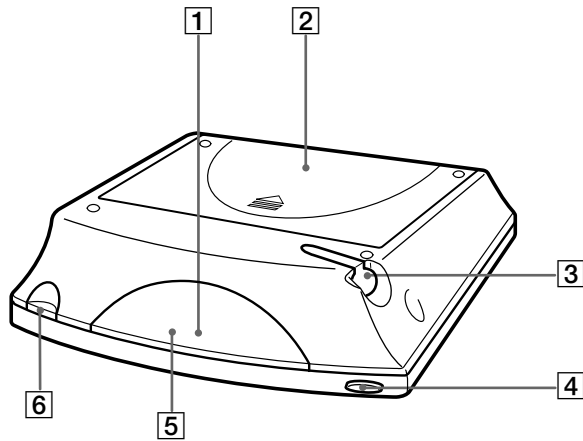

- 1 Transmitter/receiver section**
Transmits and receives infrared signals to and from the receiver/amplifier.
- 2 Battery cover**
- 3 Touch pen**
- 4 SYSTEM STANDBY button**
Normally used to turn off all Sony components. Can also be used to turn the receiver/amplifier on or off depending on the settings made in the SETUP screen (see page 30).
- 5 Remote code receiver section**
When using the Learning function, this section receives the remote codes from other remote controls.
- 6 Touch pen holder**
Pull out and insert touch pen when not in use.

Operation

This chapter explains how to operate the receiver/amplifier and connected audio/video components.

Basic Operations

Displaying the FUNCTION screen

To operate components connected to the receiver/amplifier, first display the FUNCTION screen, then select the component you wish to operate (CD, MD, etc.).

Normally, the FUNCTION screen is displayed. If it is not displayed, touch FUNCTION to display it.

Touch FUNCTION in the LCD.

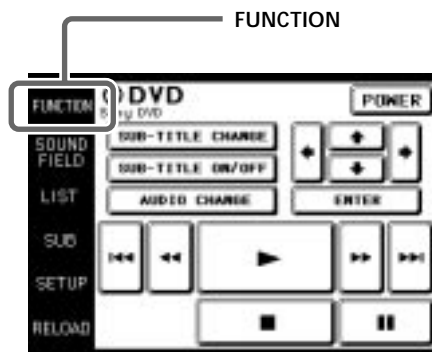

The FUNCTION screen appears.



Composition of the FUNCTION screen is shown on the next page.

 You can change the functions displayed in the FUNCTION screen

You can set all functions, except TUNER and REC EDIT, to be displayed or not, using the FUNCTION HOOK UP screen (see page 25).

Basic Operations

FUNCTION screen hierarchy

The following diagram shows the composition of the FUNCTION screen hierarchy. The types of icons that can be displayed on the FUNCTION screen can be set using FUNCTION HOOK UP in the SETUP screen. (For details on FUNCTION HOOK UP, see page 25.)

Operation

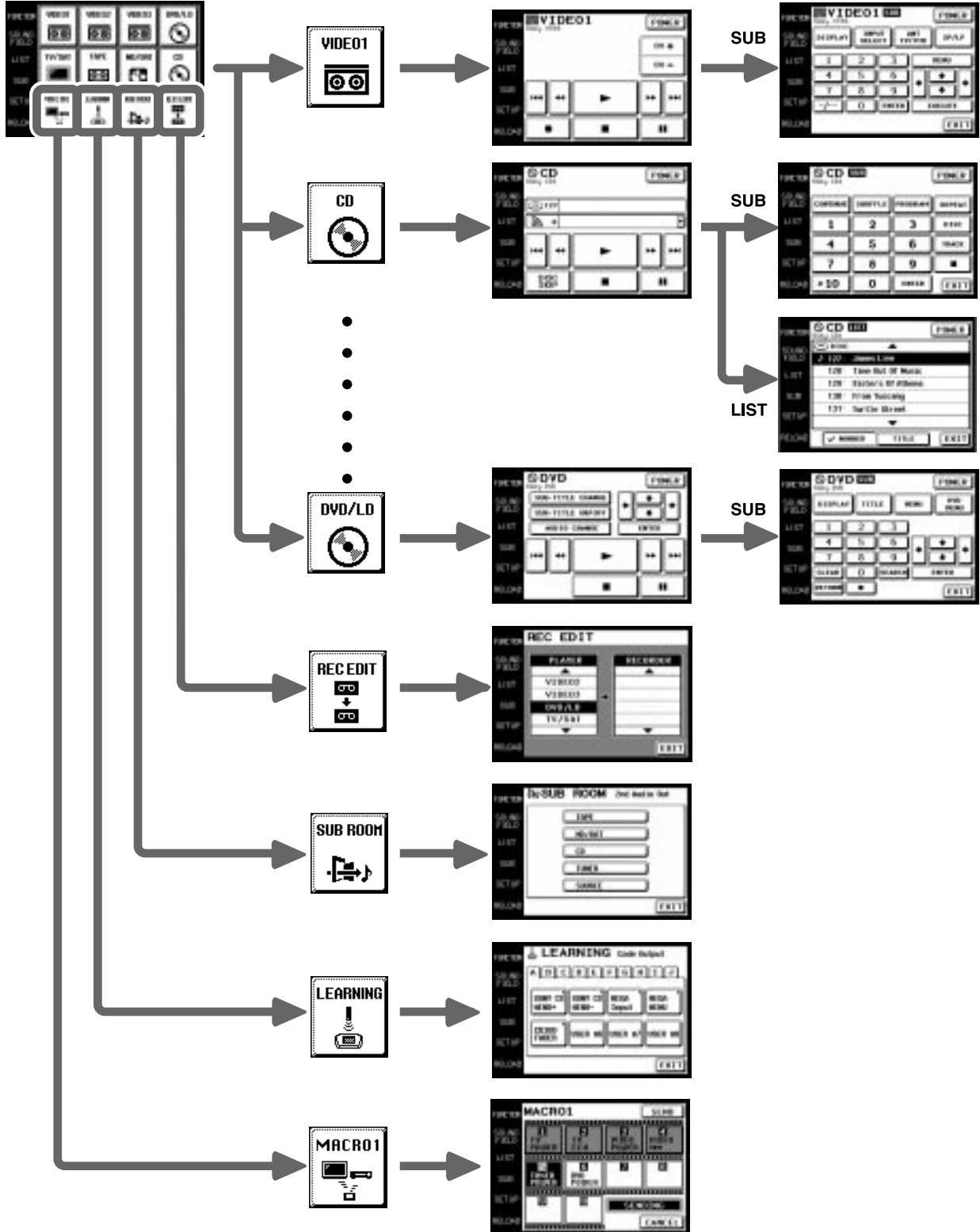

Example: Operating a CD Player

This section describes how to operate a CD player connected to the receiver/amplifier. Other components can also be operated in the same way.

For details concerning CD player operation, please refer to your CD player's operating instructions. The screens used in the following example are the screens that appear when using a SONY CD changer with a CONTROL A1 II terminal.

1 Touch FUNCTION.

The FUNCTION screen appears.

2 Touch .

The receiver/amplifier's function switches to CD and the CD screen appears.

Selected maker and category (see page 24).

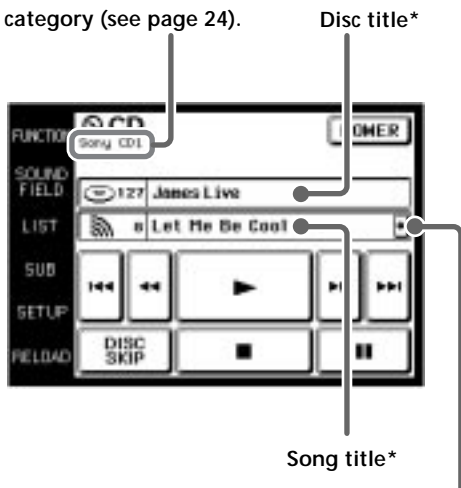

- Long titles can be read by touching the scroll icon (⏮) to scroll along the title.

* Only displayed when a Sony CD changer (5/50/200/300 CD) or CD player compatible with CD text is connected to the receiver/amplifier by a CONTROL A1 cord.

3 Touch to start playback.

 When the song number or song title is not displayed correctly

Point the commander toward the receiver/amplifier and touch RELOAD.

To operate other functions

Touch SUB or use the JOG DIAL to scroll. Another set of buttons is displayed and ready for use.



To view the LIST

Touch LIST to view the song titles in a Sony CD changer (5/50/200/300 CD) or MD deck connected by a CONTROL A1 cord. In this case, the information must be downloaded from the receiver/amplifier (see page 25 for details).

The LIST screen can only be displayed when the FUNCTION is set to CD or MD/DAT.



- Touch the disc number to start playing that disc.  appears next to the disc being played.
- Use the JOG DIAL or touch ▲ or ▼ to scroll up or down the list.
- Touch NUMBER to sort in numerical order or touch TITLE to sort in alphabetical order.
- Touch FUNCTION to return to the FUNCTION screen at any time.

Example: Operating the Tuner

This section describes how to operate the tuner. For details on tuner operation, please refer to the operating instructions provided with the receiver/ amplifier.

1 Touch FUNCTION.

The FUNCTION screen appears.

2 Touch .

The receiver/ amplifier's function switches to TUNER and the tuner screen appears. However, preset station, station name, band, and frequency do not appear in the display of the amplifier.

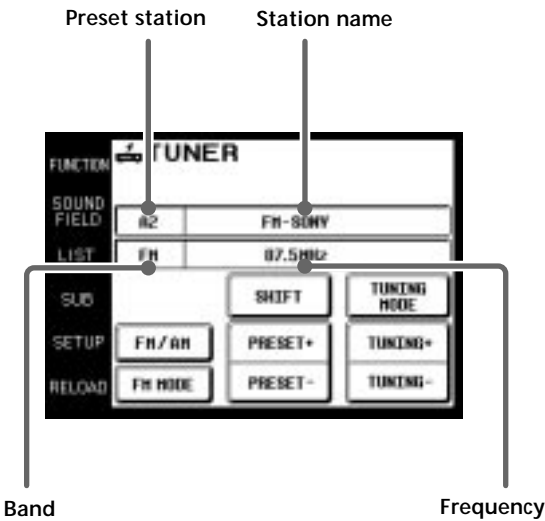

- Touch FM/AM to change the band.
- Touch FM MODE to switch the FM reception mode to AUTO or MONO. If the FM stereo reception is poor, select MONO. You will not be able to enjoy the stereo sound effect, but the sound will be less distorted.
- Touch PRESET + or - to search for preset stations.
- Touch TUNING + or - to search for stations that can be received.
- Touch SHIFT to switch memory pages (A, B, C).
- Touch TUNING MODE to switch the tuning mode to AUTO or MANUAL.
- During display of any of the screens, touching FUNCTION returns to the FUNCTION screen.

 **When broadcast stations or frequencies are not displayed properly**
Point the commander at the receiver/ amplifier and touch RELOAD.

To operate other functions

Touch SUB or use the JOG DIAL to scroll to display the icons used for memorizing broadcast stations and station names.



- To receive manually, touch DIRECT and input the frequency.
- When memorizing a received broadcast station, memorize after touching MEMORY.

Viewing the LIST

Touch LIST to view the names of the broadcast stations downloaded from the receiver/ amplifier (see page 25 for details).

The LIST screen can only be displayed when the FUNCTION is set to TUNER.

Example: Recording from CD to MD

This section describes how to record audio from a CD to an MD as an example of recording audio/video.

Other operations

Recording from a DVD to a video deck is basically the same procedure. For details on the buttons used in recording, refer to the operating instructions supplied with the receiver/amplifier and other components.

- 1 Touch **FUNCTION**.
The **FUNCTION** screen appears.
- 2 Touch .
The **REC EDIT** screen appears.



- 3 Touch to select the player component (CD in this example).
Because CD is not displayed, Use the JOG DIAL or touch ▼ to scroll downward through the list. If you scroll to far, touch ▲ to scroll back up.

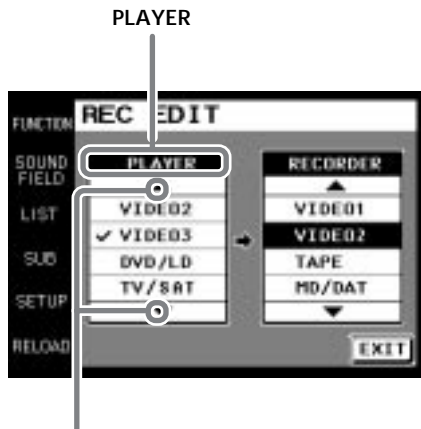

Touching ▲ moves list up
Touching ▼ moves list down

When **PLAYER** is selected, the receiver/amplifier's function automatically switches to the **PLAYER** component.

- 4 Touch to select the recorder component (**MD/DAT** in this example).
When **MD/DAT** is touched, the **REC EDIT** operation screen appears.



- 5 Touch ● in **RECORDER: MD/DAT**, then touch ► in **PLAYER: CD**.

Starts playback from the CD player



Starts recording on the MD deck.

Recording starts.
The **FUNCTION** screen returns once the recording finishes.

To stop recording at any time

Although recording stops automatically in the above example, recording can also be stopped at any time by touching ■ in **RECORDER**.

To stop the recording procedure at any time

Touch **FUNCTION** to display the **FUNCTION** screen. During steps 2 to 3, touching **EXIT** will also stop the recording procedure.

Performing Several Commands in Sequence Automatically (Macro Play)

The Macro Play function lets you link several IR codes in sequential order as a single command. The remote provides 3 macro lists (MACRO 1, 2 and 3). You can specify up to 10 IR commands for each macro list.

1 Touch FUNCTION.

The FUNCTION screen appears.

2 Touch .

The MACRO screen appears.

When  does not appear in the FUNCTION screen, use the JOG DIAL to scroll through the list until it is displayed, and then touch it.

Notes

- For some models, the receiver/amplifier cannot operate the Macro Play commands as the time between each command is too short. In this case, set "WAIT TIME" between each command. To set "WAIT TIME", refer to "Macro Play setting" on page 26 and 27.
- For some makers other than Sony, there are some commands that cannot be used in Macro Play.

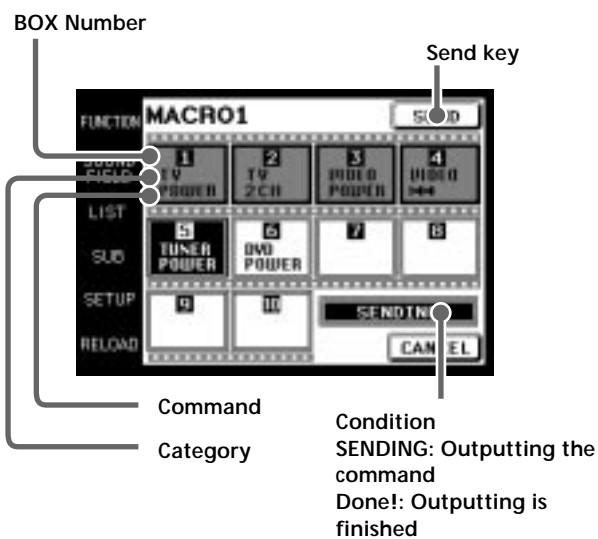

- Touch SEND to operate Macro Play. The current command is displayed in black. The finished commands are grayed out.
- To cancel Macro Play, touch CANCEL. When Macro Play is not operating, touching CANCEL returns to the FUNCTION screen.

Using a command that has been learned

By using the Learning function, it is possible for this commander to perform learned operations. For details on how to learn the operation codes of other components using the Learning function, see page 29.

1 Touch FUNCTION.

The FUNCTION screen appears.



2 Touch .

When  does not appear in the screen, use the JOG DIAL to scroll the screen until it is displayed, and then touch it.

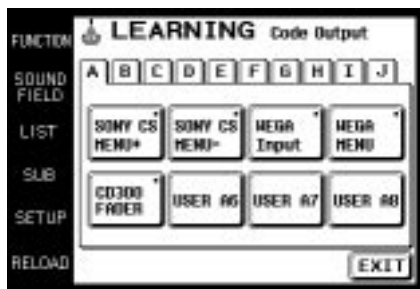

3 Touch the appropriate area from A to J corresponding to the learned command.

4 Touch the box containing the code you want to send.

A mark (■) appears in the box when it has already learned a command.

Selecting a source to listen to using SUB ROOM

Select a source that you would like to enjoy listening to in another room. You can switch the audio output to the 2nd AUDIO OUT on the receiver/amplifier. For details, please refer to the operating instructions supplied with your receiver/amplifier.

1 Touch FUNCTION.

The FUNCTION screen appears.



2 Touch .

When  does not appear on the screen, use the JOG DIAL to scroll the screen until it is displayed, and then touch it.

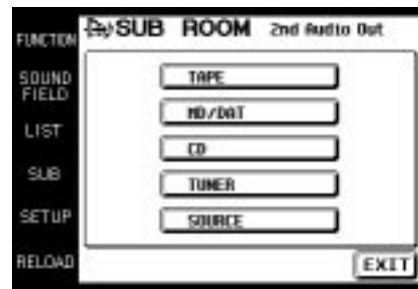

3 Touch the source that you want to listen to in another room.

The audio output on the receiver/amplifier changes.

Selecting Sound Fields

These sections describe how to select and make adjustments to the sound fields.
 For details concerning sound fields, please refer to the operating instructions supplied with the receiver/ amplifier.

Displaying the SOUND FIELD screen

Touch SOUND FIELD.

Operation

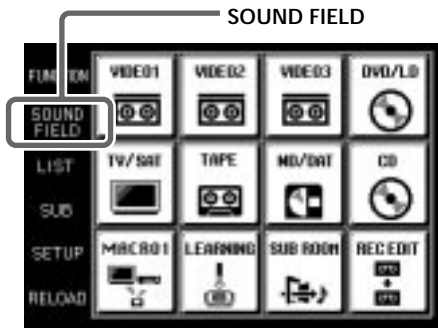

The SOUND FIELD screen appears.



The SOUND FIELD screen hierarchy is shown on the right.

SOUND FIELD screen hierarchy

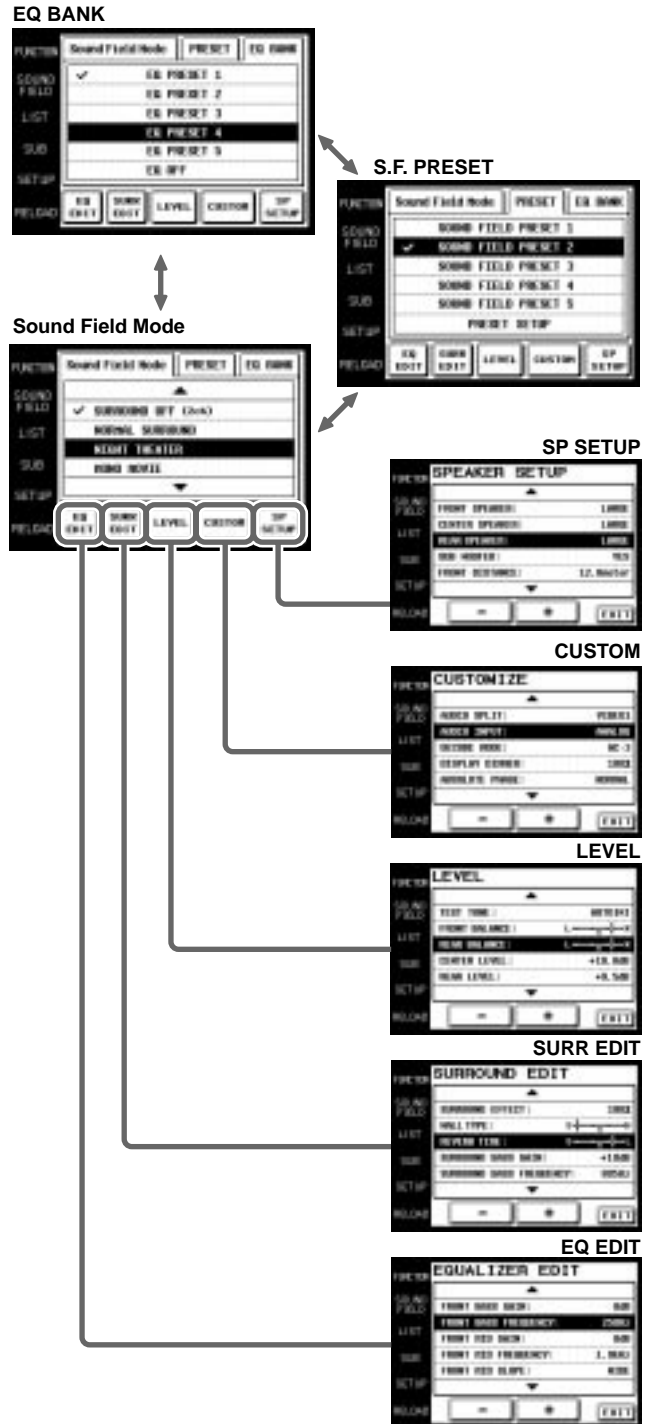

Selecting the sound field

For details concerning which sound fields can be selected, please refer to the operating instructions supplied with the receiver/amplifier.

- 1 Touch **SOUND FIELD**.
The **SOUND FIELD** screen appears.
- 2 Touch **Sound Field Mode**.
The **Sound Field Mode** screen appears.
- 3 Use the **JOG DIAL** or touch **▲** or **▼** to scroll through the list.
- 4 Push the **JOG DIAL** to select the highlighted sound field or touch the sound field you desire.
A check (✓) will appear next to the selected sound field, and the sound field will change.

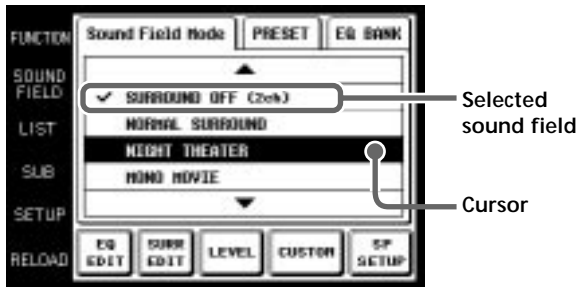

Selecting the sound field preset

- 1 Touch **SOUND FIELD**.
The **SOUND FIELD** screen appears.
- 2 Touch **PRESET**.
The **SOUND FIELD PRESET** screen appears.
- 3 Touch one of the sound field presets (**PRESET 1-5**).
A check (✓) will appear next to the selected sound field, and the sound field will change.

Selected PRESET

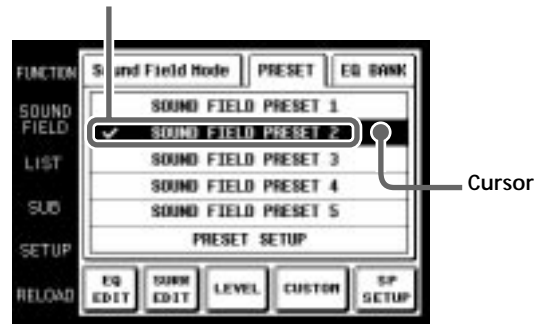

Selecting Sound Fields

Selecting the equalizer

- 1 Touch SOUND FIELD.
The SOUND FIELD screen appears.
- 2 Touch EQ BANK.
The EQ BANK screen appears.
- 3 Touch one of the equalizer presets (EQ PRESET 1~5).
Touch EQ OFF to turn the receiver/amplifier's equalizer off.
A check (✓) will appear next to the selected equalizer, and the equalizer settings will change.

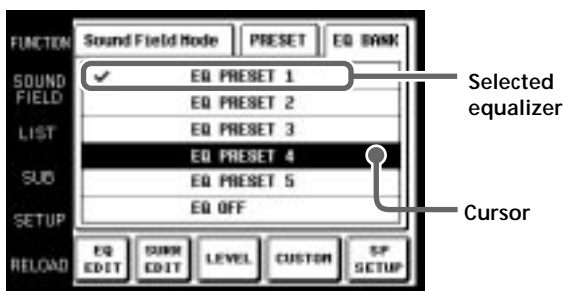

Note
If EQ OFF is selected, EQUALIZER screen settings cannot be changed.

Setting the sound field preset

- 1 Touch SOUND FIELD.
The SOUND FIELD screen appears.
- 2 Touch PRESET.
The SOUND FIELD PRESET screen appears.
- 3 Touch PRESET SETUP.
The SOUND FIELD PRESET SETUP screen appears.

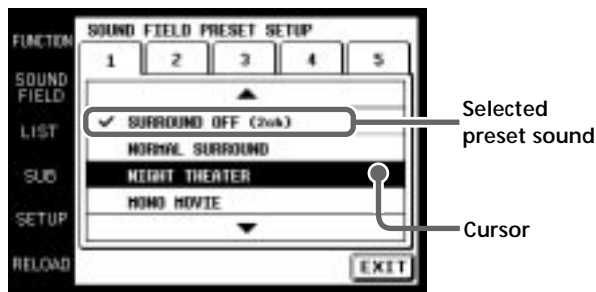

- 4 Use the JOG DIAL or touch ▲ or ▼ to scroll through the list.
- 5 Push the JOG DIAL to select the highlighted sound field or touch the sound field you desire.
A check (✓) will appear next to the selected sound field, and the sound field will change.

Adjusting Sound Fields

Set up the SOUND FIELD screen menus to fully enjoy the surround sound created by the sound fields.

On the EQ EDIT screen, adjust the frequency bands of front, center and rear speakers of the equalizer preset (EQ PRESET 1-5) that you selected on the EQ BANK screen.

Adjust various aspects of individual sound fields on the SURROUND screen. The settings are stored individually for each sound field.

Adjust the output level of each speaker and perform a variety of other adjustments to control the sound mix on the LEVEL screen.

CUSTOM allows you to customize other operations that the amplifier/receiver performs. For details on what can be adjusted, refer to the operating instructions supplied with the amplifier/receiver.

Set speaker configuration, size and distance from the main listening position on the SP SETUP screen.

Adjusting the frequency bands

- 1 Touch EQ EDIT on the SOUND FIELD screen. The EQUALIZER screen of the equalizer preset selected in the EQ BANK screen appears. If EQ OFF is selected in the EQ BANK screen, EQUALIZER screen items are all grayed out, and edit functions cannot be performed.
- 2 Use the JOG DIAL or touch ▲ or ▼ to scroll through the list.
- 3 Push the JOG DIAL to select an item or touch the item you want to adjust.

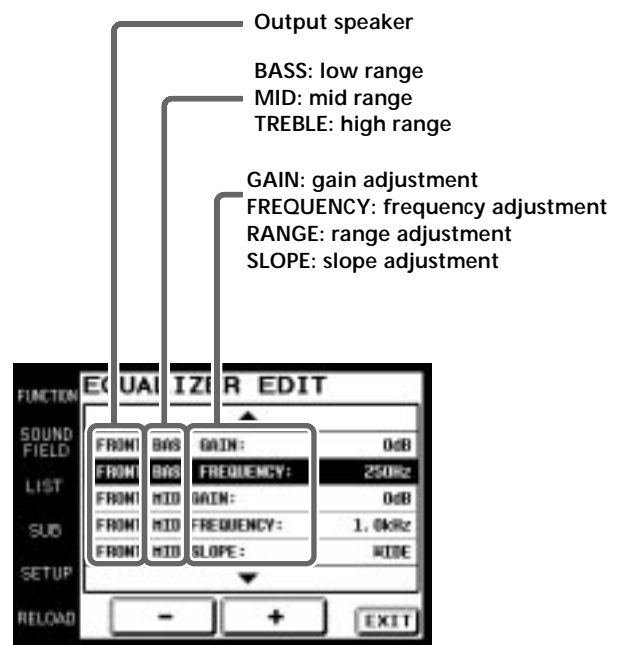

- 4 Touch or to adjust to the desired value.
- 5 Repeat steps 2 through 4 when there is more than one item that you wish to adjust.
- 6 Touch EXIT when adjustment is finished.

Notes

- Items that cannot be adjusted due to the current speaker settings or sound field mode are grayed out.
- If the alarm sounds, or all items appear to be grayed out, touch RELOAD.

Adjusting Sound Fields

Adjusting the surround parameters

- 1 Touch SURR EDIT on the SOUND FIELD screen. The SURROUND screen appears.



- 2 Use the JOG DIAL or touch ▲ or ▼ to scroll through the list.
- 3 Push the JOG DIAL to select an item or touch the aspect you want to adjust.
- 4 Touch or to adjust to the desired value.

SURROUND EFFECT: Higher values increase the “presence” of the surround effect.

WALL TYPE: Use to simulate different sonic environments.

REVERB TIME: Use to control the spacing of the early reflections to simulate a larger or smaller room.

SCREEN DEPTH: Use to control the extent to which the sound appears to be coming from within the screen.

VIRTUAL SPEAKERS: Use to set whether to use the virtual speakers or not.

Tone quality adjustments: Use these parameters to adjust the overall sound quality of the selected sound field.

- 5 Repeat steps 2 through 4 when there is more than one aspect that you wish to adjust.
- 6 Touch EXIT when adjustment is finished.

Notes

- Items that cannot be adjusted due to the current speaker settings or sound field mode are grayed out.
- If the alarm sounds, or all items appear to be grayed out, touch RELOAD.

Adjusting the speaker levels

- 1 Touch LEVEL on the SOUND FIELD screen. The LEVEL screen appears.



- 2 Use the JOG DIAL or touch ▲ or ▼ to scroll through the list.
- 3 Push the JOG DIAL to select an item or touch the item you want to adjust.
- 4 Touch or to adjust.
- 5 Repeat steps 2 through 4 when there is more than one item that you wish to adjust.
- 6 Touch EXIT when adjustment is finished.

To adjust the speaker balance

Use TEST TONE to listen to the levels output from each speaker. AUTO outputs the test tone to each speaker in order. You can also select individual speakers to output the test tone. Adjust your speaker levels so that the test tone is output at the same level from all speakers.

Notes

- Items that cannot be adjusted due to the current speaker settings or sound field mode are grayed out.
- If the alarm sounds, or all items appear to be grayed out, touch RELOAD.

Customizing other receiver/amplifier operations

- 1 Touch CUSTOM on the SOUND FIELD screen. The CUSTOMIZE screen appears.



- 2 Use the JOG DIAL or touch ▲ or ▼ to scroll through the list.
- 3 Push the JOG DIAL to select an item or touch the item you want to set.
- 4 Touch or to adjust settings.
- 5 Repeat steps 2 through 4 when there is more than one item that you wish to adjust.
- 6 Touch EXIT when adjustment is finished.

Notes

- Items that cannot be adjusted due to the current speaker settings or sound field mode are grayed out.
- If the alarm sounds, or all items appear to be grayed out, touch RELOAD.

Adjusting the speaker settings

- 1 Touch SP SETUP on the SOUND FIELD screen. The SPEAKER SETUP screen appears.



- 2 Use the JOG DIAL or touch ▲ or ▼ to scroll through the list.
- 3 Push JOG DIAL to select a parameter or touch the parameter you want to adjust.
- 4 Touch or to adjust to the desired setting.
- 5 Repeat steps 2 through 4 when there is more than one parameter that you wish to adjust.
- 6 Touch EXIT when speaker setup is finished.

Notes

- Items that cannot be adjusted due to the current speaker settings or sound field mode are grayed out.
- If the alarm sounds, or all items appear to be grayed out, touch RELOAD.

Adjusting the Commander's Operating Environment

The following explanations allow you to adjust various settings and customize the commander's operating environment.

Displaying the SETUP screen

To adjust the operating environment, first display the SETUP screen.

Touch SETUP.

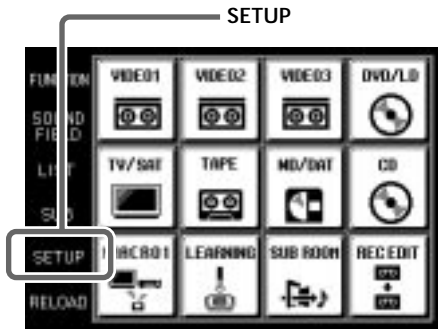

The SETUP screen appears.

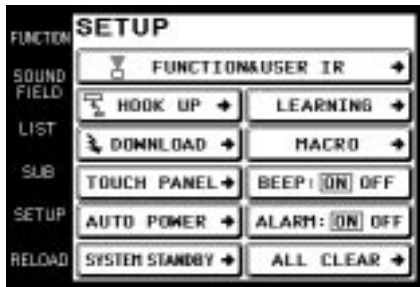

Registering the connected components

The following procedure lets you set up the commander to operate the components connected to the receiver/amplifier.

When carrying out this operation, make sure that the receiver/amplifier's power is on, and be sure to point the commander's transmitter/receiver section toward the display on the receiver/amplifier.

1 Touch SETUP.

The SETUP screen appears.

2 Touch FUNCTION&USER IR.

The FUNCTION&USER IR screen appears.

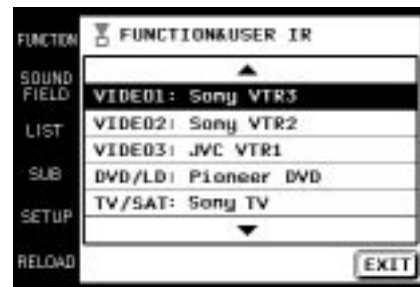

3 Select the function that you wish to register (Ex: VIDEO1).

To display other items, use the JOG DIAL or touch ▲ or ▼ to scroll through the list.

The FUNCTION&USER IR:CATEGORY screen appears.

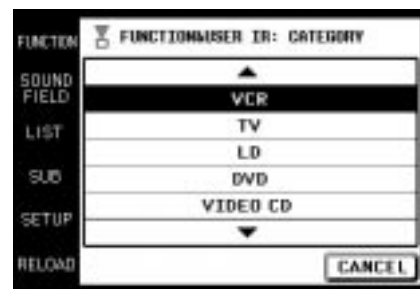

- 4** Select the type of component connected (Ex: VCR).
To display other items, use the JOG DIAL or touch ▲ or ▼ to scroll through the list.
The FUNCTION&USER IR:MAKER CODE screen appears.

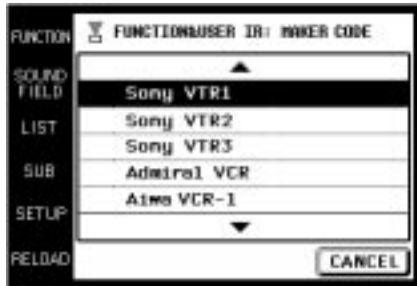

- 5** Touch the remote controller mode of the connected component (Ex: Sony VTR1).
The component selected in steps 4 to 5 will be registered at the function selected in step 3, and the SETUP screen reappears. A long beep sound is emitted to indicate that registration was successful. Operation is now possible from the FUNCTION screen.
If a series of short beeps is emitted, redo the registration procedure. If this occurs, make sure the receiver/amplifier is turned on and that the commander is pointing toward the receiver/amplifier during operation.

To stop registration at any time
Touch EXIT during step 2 or touch CANCEL during steps 3 to 5.

Notes

- All icons may not be displayed when registering components made by certain manufacturers.
- Some commands may not function even though they are displayed when registering components made by certain manufacturers.

FUNCTION screen setup

You can set the FUNCTION screen not to display components you do not use.

- 1** Touch SETUP.
The SETUP screen appears.
- 2** Touch FUNCTION HOOK UP.
The FUNCTION HOOK UP screen appears.

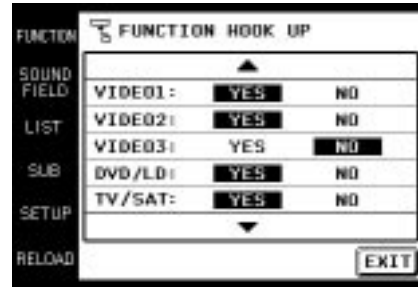

- 3** Select the function not to be displayed and touch NO.
To display other items, use the JOG DIAL or touch ▲ or ▼ to scroll through the list.
The selected component is set not to appear and the SETUP screen reappears.

To display the components set not to be displayed
Touch YES instead of NO in step 3.

 Components that have been registered (see page 24) are set to "YES" automatically.

Note

When a function does not appear in the display even though FUNCTION HOOK UP is set to YES, turn the JOG DIAL to display the function.

Downloading receiver/amplifier data

Various types of data can be downloaded from the receiver/amplifier.

When carrying out this operation, make sure that the receiver/amplifier's power is on, and be sure to point the commander's transmitter/receiver section toward the display on the receiver/amplifier. Also, operate the commander at a distance of about 1~2 meters from the receiver/amplifier.

- 1** Touch SETUP.
The SETUP screen appears.

Adjusting the Commander's Operating Environment

2 Touch DOWNLOAD.

The DOWNLOAD screen appears.



"TUNER PRESET NAME" does not appear in the case of an amplifier.

3 Touch to select the data you wish to download and press:

FUNCTION NAME: Names of connected components.

TUNER PRESET NAME: Broadcast station names etc., memorized in receiver. This is not displayed in case of amplifier.

CD MEMO: CD song titles or disc titles etc., from a Sony CD changer (5/50/200/300 CD) connected to the receiver/amplifier with CONTROL A1 cord.

Downloading starts, and the progress is displayed. During this time, please leave the commander's transmitter/receiver section pointed toward the display on the receiver/amplifier.



When you touch CANCEL, the data downloaded before you touched CANCEL will be saved.

When downloading has finished, the DOWNLOAD screen reappears. A long beep sound is emitted to indicate that the downloading was successful. If a series of short beeps is emitted, redo the downloading procedure. If this occurs, make sure the receiver/amplifier is turned on and that the commander is pointing toward the receiver/amplifier during operation.

4 Repeat step 3 to download other data.

5 Touch EXIT.

Downloading finishes and the SETUP screen reappears.

Macro Play setting

The following is an example of how to set the command "POWER" for SONY VTR 1 in BOX 2 of MACRO 1. Set other commands in a similar manner.

1 Touch SETUP.

The SETUP screen appears.



2 Touch MACRO.

The setting screen for Macro Play appears.

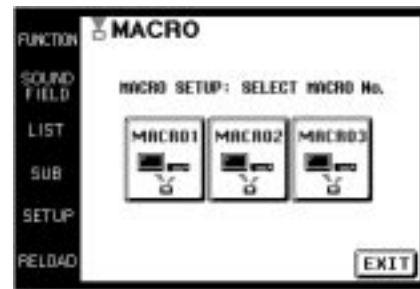

3 Select the MACRO Number.

Select MACRO 1, MACRO 2 or MACRO 3 in which you want to register the macro program. For example, select MACRO 1.

The BOX Number list appears.



4 Select the BOX Number.

Select the BOX Number you want to register the command. You can program up to 10 commands in one area.

The CATEGORY list appears.

**5 Select the CATEGORY.**

Select the component category for the BOX Number you selected in step 4.

The MAKER list appears according to the category you selected.

When the maker is Sony only, go to step 7.

You can select "WAIT TIME" other than audio components as the CATEGORY.

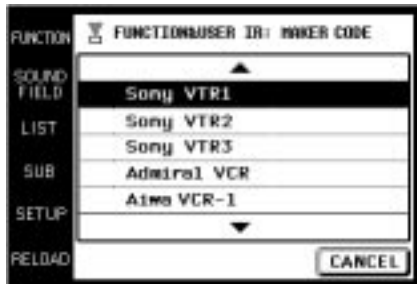
**6 Select the MAKER.**

Select the maker from the maker list.

The COMMAND list appears according to the maker you selected.

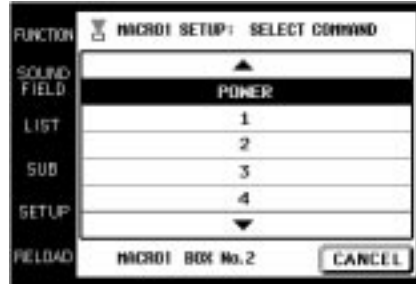
**7 Select the COMMAND.**

Select the command you want to register.

The items selected in step 5 to 7 are registered in the box selected in step 4.

The BOX Number list reappears.



To clear the programmed MACRO

Select the BOX Number of the MACRO you want to clear in step 4. Select "MACRO CLEAR" in the CATEGORY in step 5. The items of the BOX are cleared.



To set "WAIT TIME"

Select the BOX Number of the MACRO you want to set the wait time for in step 4. Select "WAIT TIME" in the CATEGORY in step 5.

The wait time list (1 to 10 second in 1 second increments) appears. Select the time you want to delay. After you selected, the BOX Number list reappears.

If you press ALL CLEAR on the receiver/amplifier, all the registered MACRO programs are cleared.

Adjusting the Commander's Operating Environment

Setting the function name

- 1 Touch SETUP.
The SETUP screen appears.

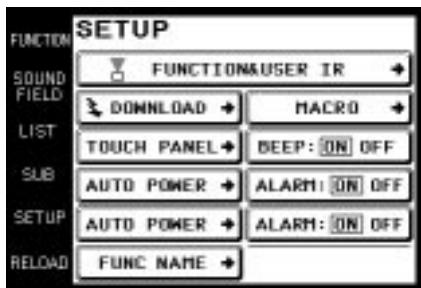

- 2 Touch FUNC NAME.
The FUNCTION NAME EDIT screen appears.
If FUNC NAME does not appear in the display, use the JOG DIAL to scroll the screen until FUNC NAME appears.

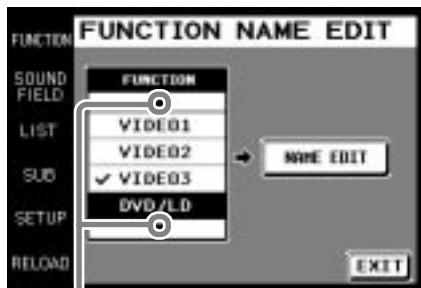

Touching ▲ moves list up
Touching ▼ moves list down

- 3 Touch the function that you want to edit.

- 4 Touch NAME EDIT.
The NAME EDIT screen appears.

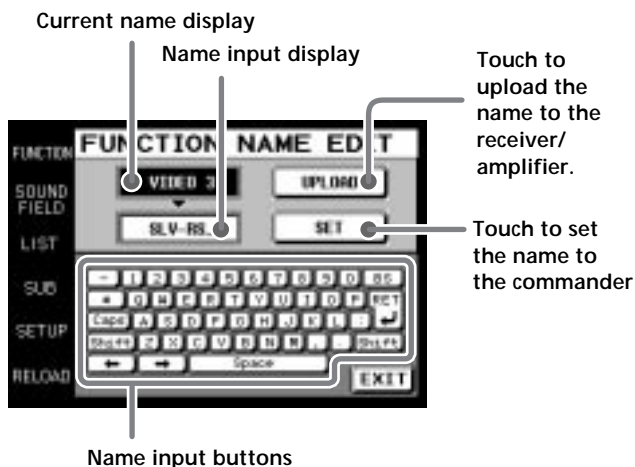

- 5 Enter the name.
After the name has been entered, touch SET. The new function name is set in the commander.
After the name has been entered, point the commander toward the receiver/amplifier and touch UPLOAD. The new function name is set in the receiver/amplifier.

Setting remote control codes that are not stored in the commander

When a remote control code is not one of the presets stored in the commander, it is possible for the commander to learn the code using the Learning function. For details on how to use the learned codes, please see page 17.

- 1 Touch **SETUP**.
The **SETUP** screen appears.



- 2 Touch **LEARNING**.

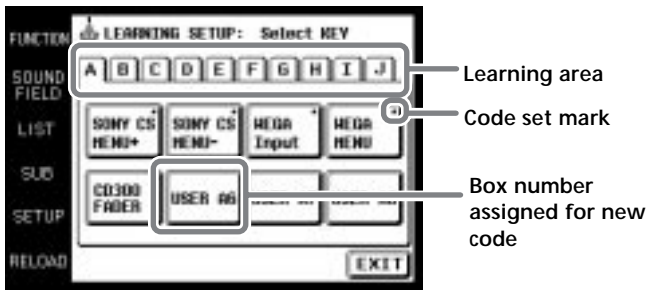

- 3 Touch the area corresponding to where you want the new code to be learned. Any letter from A to J can be selected (for example, select "A").
- 4 Touch the **Box Number** where you want to save the new code (for example, select "A6").
The **LEARNING SETUP** screen is displayed.

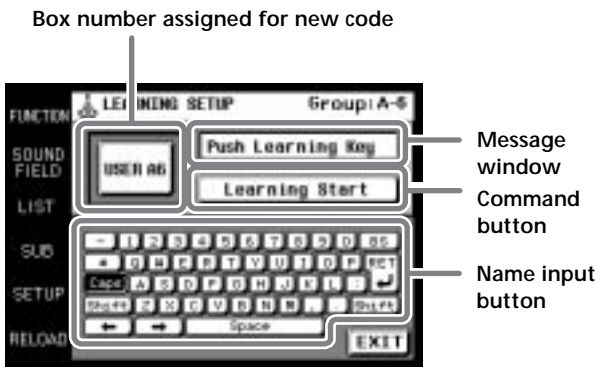

- 5 Touch **"Learning Start"**.
"Please Send Signal" is displayed.

- 6 Point the remote code receiver section of the commander toward the receiver/transmitter on the remote control to be learned.

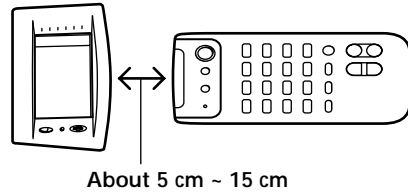

- 7 Press the appropriate button on the remote control to send the remote control code.
Lightly pressing the button once should be sufficient. In about 3 to 5 seconds, it is displayed whether learning was successful or not.
When learning is successful, "Learning OK!" is displayed, and a mark (■) will appear next to the selected box.



When learning is not successful, "Learning Fail.." is displayed, and 3 seconds later "Please Send Signal" is displayed again. Please do this procedure again from step 6.

To erase the learned code

After step 7, touch "Clear" and the display changes to "Clear?". If "Yes" is touched at this time, the newly learned code is erased. If "No" is touched, the code is not erased, and the commander returns to its previous condition.

💡 You can test the learned code

Touch "TEST" after "Learning OK" is displayed in step 7. The learned code is sent from the commander, and if correct, the operation corresponding to the learned code is performed.

💡 You can make a name of up to 14 characters for the learned code

Touch name input buttons as displayed in step 4 to enter the name.

Adjusting the Commander's Operating Environment

Notes

- Normally, in the areas from A to J, there is a total of 80 BOX Numbers that can be used with the Learning function. However, depending on the signals of the codes being learned, it may not be possible for the commander to store codes for all 80 BOX Numbers.
- To learn commands such as volume, fast-forward, rewind (etc.) that are generally performed by continuously pressing the button, press and hold the button until "Learning OK" appears in step 7. For other commands such as play, pause, and stop (etc.) where continuously holding the button is not necessary, learning is usually possible by pressing the button once.
- Some remote control codes cannot be learned.

Other setup

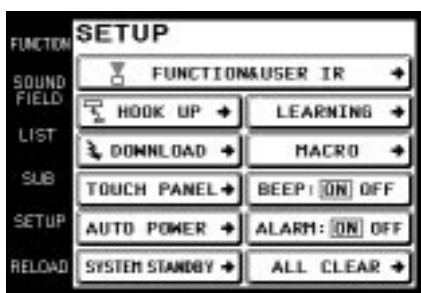

■ Adjusting the position of the touch panel (LCD)

Adjust the position of the LCD when it shifts from the normal operating position.

- 1 Touch TOUCH PANEL on the SETUP screen.
The TOUCH PANEL ADJUSTMENT screen appears.
- 2 Touch the center of each of the 4 dots.
(For details, see "Touch panel adjustment" on page 6.)
"Adjusted" appears in a short while and long beep is emitted.

■ Setting the AUTO POWER function

ON: When a video function (DVD, etc.) is selected, the commander sends numerous codes to the appropriate Sony AV components. At this time, the TV automatically switches to VIDEO 1 input mode.*
Example) When you select DVD, the following occurs.

- 1 The receiver/amplifier switches to DVD player operation mode.
- 2 The TV turns on.
- 3 The DVD player turns on.
- 4 The TV automatically selects VIDEO 1 input.

OFF: When a function is selected, the commander code applies only to receiver/amplifier operation.

* Switching to VIDEO 1 input may not be automatic on all Sony TVs. This is because some TVs cannot receive remote control codes immediately after being turned on.

■ Changing the function of the SYSTEM

STANDBY button

ALL OFF: Switches power of all Sony AV components off.

ON/OFF: Switches only the receiver/amplifier on or off.

■ Setting the operation beep sound on or off

A beep can be set to sound or not sound when the touch panel is touched.

Touch ON (sound) or OFF (no sound) in BEEP:ON OFF in the SETUP screen.

■ Setting the warning alarm on or off

A warning alarm can be set to sound or not sound when a communication error has occurred.

Touch ON (sound) or OFF (no sound) in ALARM:ON OFF in the SETUP screen.

■ Returning settings to their factory preset settings

Use this function to erase all memorized settings and return them to their factory presets.

Please note that once erased, settings cannot be returned.

When carrying out this operation, make sure that the receiver/amplifier's power is on, and be sure to point the commander's transmitter/receiver section toward the display on the receiver/amplifier.

- 1 Touch ALL CLEAR on the SETUP screen.

- 2 Touch YES.

■ CONTROL A1 auto function (AUTO FUNC)

ON: When a component connected via a CONTROL A1 cord is played, the power to this unit is turned on and the function selector is automatically set for that component.

OFF: When you do not want linked control of connected components, select [OFF].

When AUTO FUNC does not appear in the display, use the JOG DIAL to scroll the screen until AUTO FUNC appears.

Additional information

Precautions during use

On installment

Do not drop the commander or subject it to strong vibration as this could cause damage.

On the touch pen

Use only the touch pen provided with this unit or the soft tip of your finger to operate the touch panel. Using a commercially available writing utensil may damage the panel and make correct operation impossible. If the tip of the touch pen is damaged, or the touch pen is lost, please consult your nearest Sony dealer.

On battery life

When the backlight is not necessary, do not press BACK LIGHT/COMMANDER OFF to turn on the LCD. Touch the touch panel to turn on just the LCD. The life of the battery will be prolonged. The life of the battery may be shortened depending on the conditions in which the commander is used.

On handling

The touch panel (display section) is made of glass. Twisting the touch panel, dropping the unit, placing your elbow (etc.) on it, or placing heavy objects on top of it, may break the touch panel and cause bodily harm due to glass fragments.

On cleaning

Clean the cabinet, panel and controls with a soft cloth slightly moistened with a mild detergent solution. Do not use solvent such as thinner, benzine, or alcohol as these will damage the surface of the commander.

Troubleshooting

If you experience any of the following difficulties while using the commander, use this troubleshooting guide to help you remedy the problem. Should any problem persist, consult your nearest Sony dealer.

Operation can not be done with the commander.

- ➔ Check that the receiver/amplifier and components are connected correctly.
- ➔ The commander and receiver/amplifier are too far apart.
- ➔ Make sure that there are no objects between the commander and receiver/amplifier.
- ➔ Make sure that the receiver/amplifier's power is turned on.
- ➔ The commander's transmitter/receiver section is not pointed at the receiver/amplifier.
- ➔ The commander's batteries are exhausted. Replace with new alkaline batteries (see page 7).
- ➔ There is an inverter system fluorescent light near the commander or receiver/amplifier. Please place away from the fluorescent light.
- ➔ Make sure you have selected the correct function on the remote.
- ➔ When you operate a programmed non-Sony component, the remote may not function properly depending on the make and model of the component.

The receiver/amplifier's functions and modes do not correlate with the displays on the commander.

- ➔ Initial communication setup has not been done. Use after first carrying out initial communication setup (see page 6).
- ➔ The commander was not pointed at the receiver/amplifier when it was turned ON. Touch RELOAD, and download component data (see page 8).
- ➔ Select the correct function using the commander.

LCD does not appear.

- ➔ The LCD is not turned on. Touch the touch panel.
- ➔ Contrast is too light or too dark. Use the CONTRAST control to adjust the contrast of the LCD (see page 6).

When a CD player, tape deck, or MD deck is connected to the receiver/amplifier via CONTROL A1 II jacks, Auto Function does not work properly.

- ➔ Reprogram the remote (see page 30).

The SOUND FIELD function does not work.

- ➔ If the receiver/amplifier has the 5.1 INPUT jacks, the SOUND FIELD function becomes inoperable whenever you select the component connected to the jacks.

Commands of components made by manufacturers other than Sony do not function.

- ➔ When registering components made by certain manufacturers, some commands may not function even though they are displayed.

"5.1INPUT" cannot be selected from the function screen even though the receiver/amplifier has the 5.1 INPUT jacks.

- ➔ A communication error has occurred. Point the remote towards the receiver/amplifier and select "5.1INPUT" from the function screen again.

Specifications

- Operating system
Liquid crystal touch panel
- Liquid crystal size
3.8 inches
(256 x 200 dots)
- Liquid crystal type
Reflection system
(Monochrome type)
- Touch panel Resistant membrane system
Analog type
- Power requirements
For operation: DC 6V
(Type AA alkaline batteries)
For memory preservation:
DC 3V
(CR2032 lithium battery)
- Maximum external dimensions
(width x height x depth, including projecting parts and controls)
160 x 111 x 46 mm
- Mass 290 g (Main unit only including touch pen)
- Design and specifications are subject to change without notice.

Index

- A, B**
Battery 5, 7
- C**
CD player 13
- D**
Downloading receiver/amplifier data 25
- E, F, G**
Front panel 9
FUNCTION Screen 11, 12
setup 25
- H, I, J, K, L**
Operating components
CD player 13
Recording 15
Tuner 14
- M, N, O**
Macro Play 16, 26, 27
- P, Q, R**
Rear panel 10
Recording 15
Registering the connected component 24
- S**
Setup
commander 6
environment 24~30
FUNCTION screen 25
SETUP screen 24
SOUND FIELD 18~20
- T, U, V, W, X, Y, Z**
Tuner 14

Précautions

ATTENTION (pile au lithium)

Danger d'explosion si la pile n'est pas remplacée de la façon indiquée. Remplacer seulement la pile par une pile du même type ou d'un type équivalent à celui conseillé par le fabricant. Mettre les piles usées au rebut conformément aux instructions du fabricant.

Fonctionnement

Avant de raccorder d'autres appareils, veuillez à éteindre et à débrancher l'ampli-tuner/amplificateur.

Nettoyage

Nettoyez le coffret, le panneau et les commandes avec un chiffon doux légèrement imprégné d'une solution détergente neutre. N'utilisez pas de tampon abrasif, poudre à récurer ou solvant, comme l'alcool ou la benzine.

Pour toute question ou difficulté concernant la télécommande, consultez votre revendeur Sony.

A propos de ce manuel

- L'icône suivante est utilisée dans ce manuel:

☞ Indique des conseils et suggestions pouvant faciliter une opération.

Avant d'utiliser la télécommande

Fonctionnement du système de commande bidirectionnel

Cette télécommande présente un système de commande à distance bidirectionnel. Avec ce système, les appareils répondent aux signaux envoyés par la télécommande en lui renvoyant d'autres signaux (information d'état, données de texte, etc.). Les opérations effectuées résultent de la communication entre la télécommande et l'appareil.

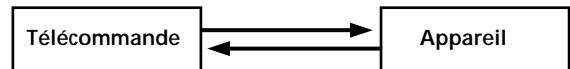

Lorsqu'une chaîne pour cinéma domestique composée de plusieurs appareils, compatibles avec le système de commande bidirectionnel, est utilisée, l'emploi bidirectionnel de la télécommande doit être limité à un seul appareil. Normalement, éteignez le système de commande bidirectionnel sur tous les appareils sauf sur l'ampli-tuner/amplificateur.

Si vous voulez éteindre le système de commande bidirectionnel de l'ampli-tuner/amplificateur, voir "Réglage du système de commande bidirectionnel" dans le mode d'emploi fourni avec l'ampli-tuner/amplificateur.

TABLE DES MATIÈRES

Remarques spéciales

■ A propos de l'écran LCD

Suivant la luminosité de la pièce et l'angle sous lequel la télécommande est regardée, l'écran LCD sera peut être difficilement visible. Dans ce cas, changez l'angle de la télécommande ou réglez CONTRAST de l'écran LCD pour faciliter sa lecture. Quand des traces de doigts (etc.) se trouvent sur l'écran LCD, essuyez l'écran LCD avec un chiffon doux et sec. Il est conseillé d'utiliser le crayon tactile fourni avec la télécommande.

■ A propos des piles

Durée de vie des piles

Cette télécommande est différente des télécommandes traditionnelles car elle utilise un écran LCD de grande taille et est capable de communiquer dans les deux sens. Pour cette raison, les piles s'épuisent plus rapidement qu'avec des télécommandes traditionnelles.

Dans des conditions normales d'utilisation, les piles devraient durer 2,5 mois environ*. Néanmoins, la durée d'utilisation peut être plus courte ou plus longue que celle mentionnée ci-dessus suivant les conditions d'utilisation et le voltage initial des piles.

* Cette valeur est basée sur 60 opérations de touches par jour avec le rétroéclairage allumé. Si le rétroéclairage est éteint, les piles devraient durer beaucoup plus longtemps. De manière à prolonger la durée de vie des piles, nous vous conseillons d'éteindre le rétroéclairage pendant le fonctionnement de la télécommande dans un endroit bien éclairé.

Préparatifs 4

Appareils et fonctions compatibles 4

Préparation de la télécommande 5

Hiérarchie des écrans 8

Nomenclature et opérations élémentaires 9

Panneau avant 9

Panneau arrière 10

Fonctionnement 11

Opérations élémentaires 11

Exemple: Exploitation d'un lecteur CD 13

Exemple: Exploitation du tuner 14

Exemple: Enregistrement d'un CD sur un MD 15

Application automatique d'une série de commandes (lecture de macro) 16

Utilisation d'une commande qui a été apprise 17

Sélection d'une source à écouter avec SUB ROOM 17

Sélection des champs sonores 18

Réglage des champs sonores 21

Réglage des conditions de fonctionnement de la télécommande 24

Informations complémentaires 31

Précautions d'utilisation 31

En cas de panne 32

Spécifications 33

Index 33

FR

Préparatifs

Ce chapitre indique comment préparer la télécommande pour que vous puissiez vous en servir avec vos appareils.

Veuillez le lire attentivement avant d'utiliser la télécommande.

Appareils et fonctions compatibles

Ce système de télécommande utilise les rayons infrarouges pour le pilotage d'un ampli-tuner/amplificateur et des appareils audio/vidéo raccordés à l'ampli-tuner/amplificateur.

Appareils compatibles

Cette télécommande peut être utilisée pour le pilotage des appareils audio/vidéo Sony ou d'une autre marque. Pour piloter les appareils d'une autre marque un réglage initial sera toutefois nécessaire (voir page 24).

Remarque

Il se peut que la télécommande ne puisse pas être utilisée avec certains appareils.

Fonctions

Cette télécommande est bidirectionnelle. Non seulement elle transmet des signaux infrarouges à l'ampli-tuner/amplificateur mais elle en reçoit aussi de l'ampli-tuner/amplificateur, ce qui permet d'afficher les caractères et les informations fournis par les appareils reliés à l'ampli-tuner/amplificateur à l'aide d'un câble CONTROL A1.

Préparation de la télécommande

Effectuez les opérations décrites à la page 6 dans "Réglage de la télécommande" après avoir inséré les piles.

Insertion des piles dans la télécommande

Insérez quatre piles alcalines de format AA (LR6) (pour le fonctionnement de la télécommande proprement dite) et une pile au lithium (pour la sauvegarde de la mémoire interne de la télécommande).

1 Enlevez le couvercle du logement des piles.

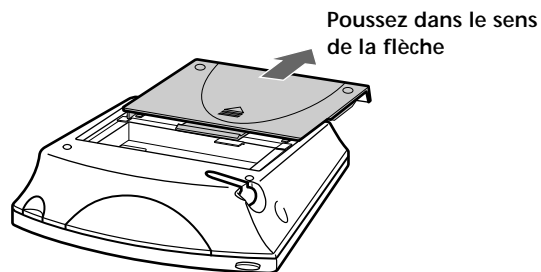

2 Insérez les piles alcalines.

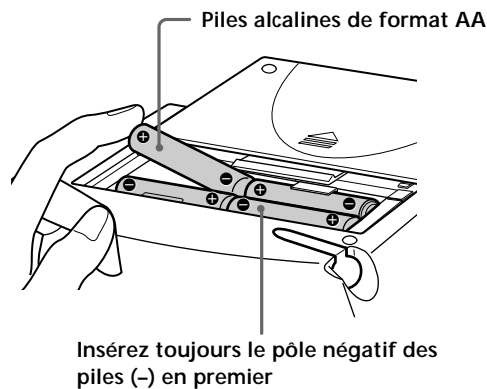

3 Insérez la pile au lithium.

Après avoir bien essuyé la pile au lithium avec un chiffon sec, insérez-la dans le logement avec la face positive (+) tournée vers le haut.

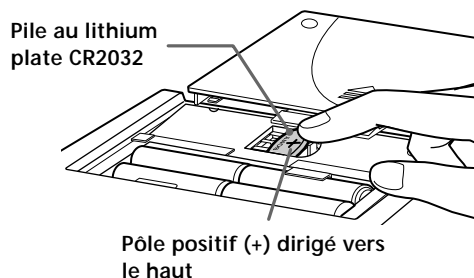

4 Fermez le couvercle du logement des piles.

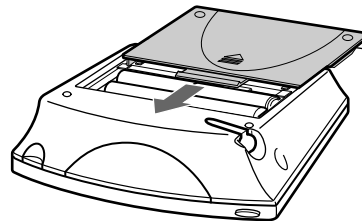

Après avoir inséré les piles, il suffit de toucher le panneau tactile pour l'allumer et faire apparaître l'écran de réglage du panneau tactile (LCD). Suivez les instructions de la page suivante pour le réglage du panneau tactile et la communication initiale.

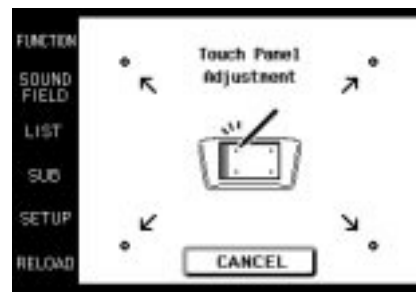

Remarques

- L'écran LCD s'éclaire lorsque vous le touchez.
- VOL +/-, MUTING et SLEEP peuvent être utilisés même lorsque l'écran LCD n'est pas éclairé.
- Appuyez sur BACK LIGHT/COMMANDER OFF pour allumer ou éteindre le rétroéclairage. Maintenez cette touche enfoncée pendant deux secondes environ pour éteindre l'écran LCD.
- Si vous n'utilisez pas la télécommande pendant 10 secondes, l'écran LCD s'éteindra automatiquement (Extinction automatique).

Réglage de la télécommande

Veillez à effectuer les 5 étapes suivantes pour que la télécommande fonctionne.
Le panneau de la télécommande est sensible au toucher et il suffit de le toucher pour effectuer une opération.

1 Retirez le crayon tactile.

Lorsque vous rangez le crayon tactile, insérez-le par la pointe.

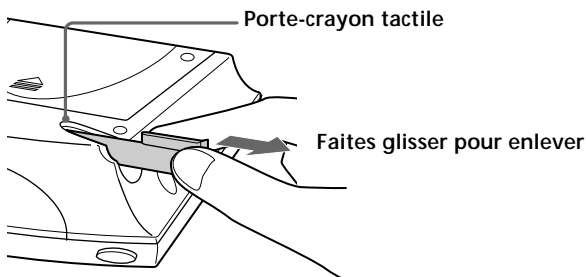

Attention

Touchez le panneau seulement avec le crayon tactile fourni avec la télécommande ou avec le bout du doigt. L'utilisation d'un autre ustensile, par exemple un crayon ou un stylo, peut endommager le panneau et perturber le fonctionnement de la télécommande. Consultez votre revendeur Sony si l'extrémité du crayon tactile est endommagée ou si vous avez perdu votre crayon tactile.

2 Tournez CONTRAST pour ajuster la luminosité de l'écran LCD.

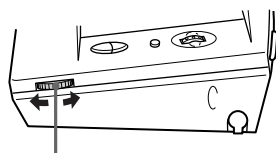

Commande CONTRAST

Réglage du panneau tactile

3 Ajustez la position de l'écran LCD du panneau tactile.

Touchez le centre de chacun des 4 points avec le crayon tactile. Quand vous avez touché les quatre points "Adjusted" apparaît, un avertisseur retentit et l'écran de communication initial apparaît.

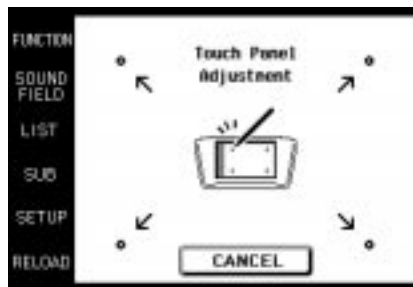

↓ Touchez les 4 points avec le crayon tactile.

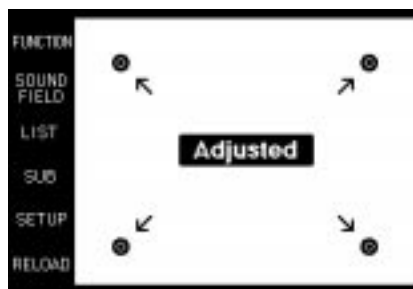

Attention

Le réglage du panneau tactile doit être effectué pour que le panneau fonctionne correctement. Si vous l'utilisez sans l'avoir ajusté, l'écran "Touch Panel Adjustment" apparaîtra chaque fois que l'écran LCD s'éclairera.

Communication initiale

4 Appuyez sur I/⏻ de l'ampli-tuner/amplificateur pour mettre l'ampli-tuner/amplificateur sous tension.

5 Dirigez la section émettrice/réceptrice de la télécommande vers l'afficheur de l'ampli-tuner/amplificateur et touchez OK.

Lorsque la communication avec l'ampli-tuner/amplificateur a été établie, la télécommande est prête pour la commande à distance de l'ampli-tuner/amplificateur.

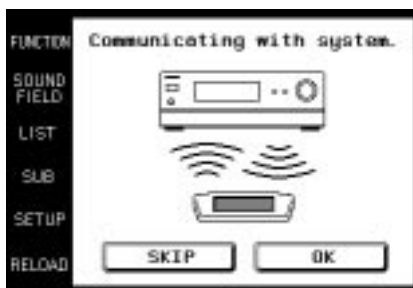

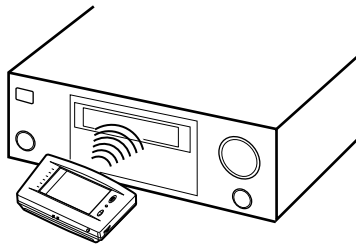

1 m ~ 2 m

Remarques

- Effectuez le réglage initial devant et tout près de l'ampli-tuner/amplificateur. Les conditions de communication seront meilleures.
- Ne bougez pas la télécommande pendant le réglage initial.

Si une erreur de communication se produit pendant le réglage

Un message d'erreur apparaîtra.

- Pour revenir à l'écran de réglage de l'étape 5, touchez OK.
- Pour passer à l'écran normal sans réglage initial, touchez SKIP. Bien que la télécommande fonctionne sans réglage initial, certaines fonctions absentes sur l'ampli-tuner/amplificateur apparaîtront et certaines touches seront inutilisables. En outre, l'écran de réglage initial apparaîtra chaque fois que le panneau tactile sera allumé.

Remarque

La télécommande reçoit et affiche les données transmises par l'ampli-tuner/amplificateur. Des erreurs de communication peuvent se produire si la section émettrice/réceptrice n'est pas dirigée correctement vers l'ampli-tuner/amplificateur. Veillez à diriger la section émettrice/réceptrice de la télécommande vers l'ampli-tuner/amplificateur.

Remplacement des piles

Pour préserver la mémoire interne de la télécommande lors du remplacement des piles, veuillez prendre les précautions suivantes.

Quand remplacer les piles

Lorsque les piles sont faibles, un avertisseur retentit et un message s'affiche. Remplacez les piles comme indiqué par le message.

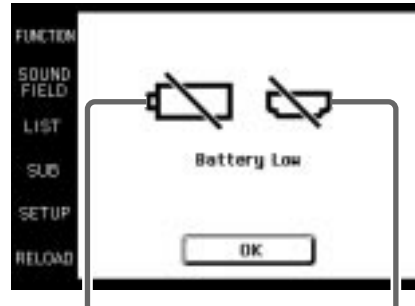

Remplacez les piles alcalines.

Remplacez la pile au lithium.

Retrait de la pile au lithium

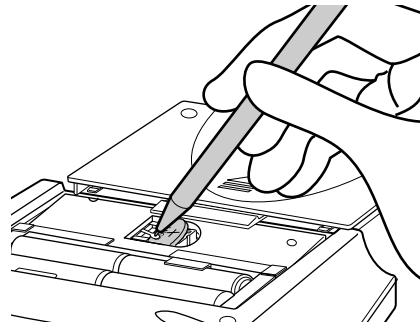

Remarques

- Les titres des disques et des morceaux importés du changeur CD sont mémorisés dans la télécommande. La pile au lithium a pour but de préserver cette mémoire. Si la télécommande est utilisée avec une pile au lithium usée, les réglages mémorisés dans la télécommande s'effaceront. Veuillez remplacer la pile au lithium dès que le message "Battery Low" apparaît.
- Remplacez les piles alcalines par des neuves dès qu'elles sont épuisées. Si la télécommande est utilisée quand les piles alcalines sont vides, la pile au lithium utilisée pour la sauvegarde de la mémoire s'épuisera plus rapidement et les réglages mémorisés risquent de s'effacer.
- L'autonomie des piles est plus ou moins longue selon les conditions d'utilisation de la télécommande.
- Si les piles alcalines et la pile au lithium s'épuisent en même temps, remplacez d'abord les piles alcalines. Si vous remplacez d'abord la pile au lithium, les données mémorisées dans la télécommande s'effaceront.
- Remplacez toujours les 4 piles alcalines par des neuves.
- Après avoir remplacé les piles, n'oubliez de régler le panneau tactile (page 6).

Hiérarchie des écrans

Le schéma suivant montre la composition de base de la hiérarchie des écrans.

Ecran FUNCTION Normalement, l'écran FUNCTION apparaît en premier.
 Pour afficher un autre écran, touchez le côté gauche de l'écran LCD.

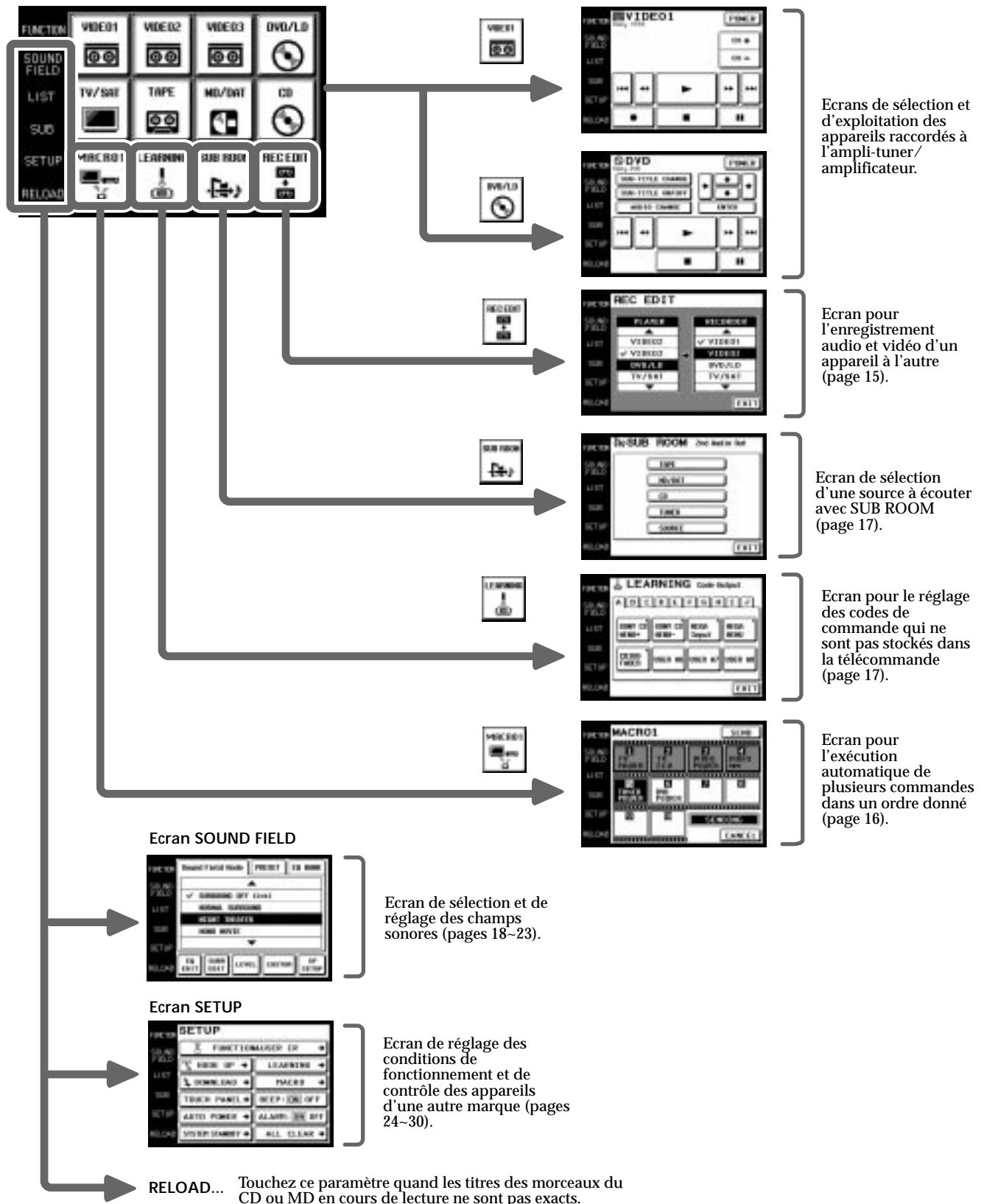

Nomenclature et opérations élémentaires

Ce chapitre fournit des informations concernant l'emplacement et les fonctions des touches et commandes de la télécommande.

Panneau avant

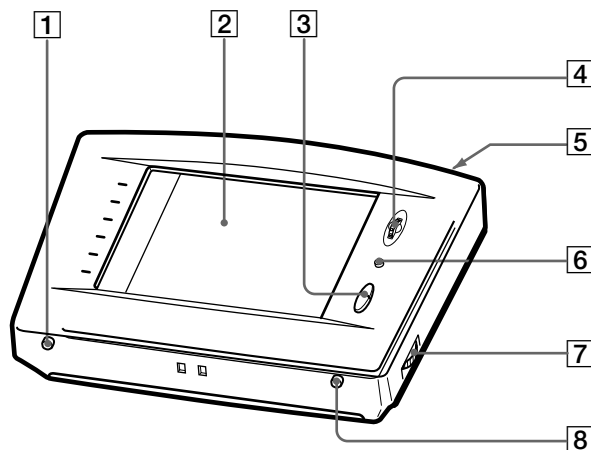

- 1 BACK LIGHT/COMMANDER OFF**
Sert à allumer et éteindre le rétroéclairage. Appuyez plus de 2 secondes pour éteindre l'écran LCD. Quand l'écran LCD est éteint, appuyez sur cette touche pour allumer l'écran LCD et le rétroéclairage.
- Pour prolonger la durée de vie des piles, l'écran LCD s'éteint automatiquement si aucune commande n'est transmise pendant 10 secondes.
 - Pour voir l'écran LCD sans activer le rétroéclairage, touchez le panneau tactile lorsque le rétroéclairage et l'écran LCD sont éteints.
- 2 Panneau tactile**
Touchez-le pour effectuer les diverses opérations. La télécommande s'allume automatiquement.
- 3 Touches VOL +/-**
Servent à régler le volume de l'ampli-tuner/amplificateur.
- 4 Molette JOG DIAL**
Sert à faire défiler les options d'une liste (etc.). Appuyez dessus pour sélectionner l'option surlignée.
- 5 Touche SYSTEM STANDBY**
Sert normalement à mettre hors tension tous les appareils Sony, mais peut aussi servir à mettre l'ampli-tuner/amplificateur sous ou hors tension selon les réglages effectués sur l'écran SETUP (voir page 30).
- 6 Touche MUTING**
Sert à couper le son de l'ampli-tuner/amplificateur.
- 7 Molette de réglage du contraste**
Sert à ajuster le contraste de l'écran LCD.
- 8 Touche SLEEP**
Sert à activer la minuterie d'arrêt de l'ampli-tuner/amplificateur. Les réglages de la minuterie apparaissent sur l'afficheur de l'ampli-tuner/amplificateur mais pas sur l'écran LCD de la télécommande.

Panneau arrière

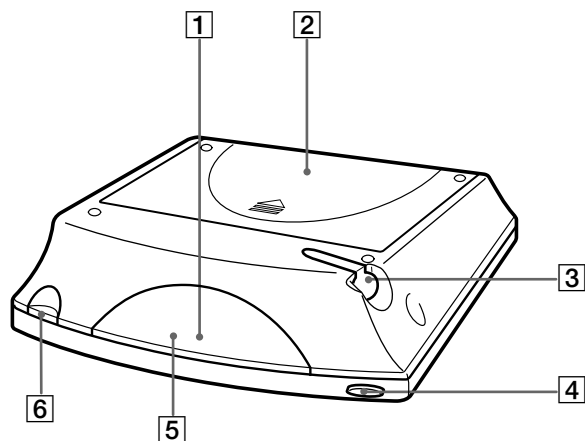

- 1 Section émettrice/réceptrice**
Transmet à l'amplificateur et reçoit de l'amplificateur les signaux infrarouges.
- 2 Couvercle du logement des piles**
- 3 Crayon tactile**
- 4 Touche SYSTEM STANDBY**
Sert normalement à mettre hors tension tous les appareils Sony, mais peut aussi servir à mettre l'amplificateur sous ou hors tension selon les réglages effectués sur l'écran SETUP (voir page 30).
- 5 Section réceptrice des codes de commande**
Quand vous utilisez la fonction d'apprentissage, cette section reçoit les codes de commande des autres télécommandes.
- 6 Porte-crayon tactile**
Tirez et insérez le crayon tactile quand vous ne l'utilisez pas.

Fonctionnement

Ce chapitre explique comment piloter l'ampli-tuner/amplificateur et les appareils audio/vidéo qui lui sont raccordés.

Opérations élémentaires

Affichage de l'écran FUNCTION

Pour piloter les appareils raccordés à l'ampli-tuner/amplificateur, affichez d'abord l'écran FUNCTION, puis sélectionnez l'appareil que vous souhaitez utiliser (lecteur CD, MD, etc.).

Normalement, l'écran FUNCTION apparaît en premier. S'il n'est pas affiché, il suffit de toucher FUNCTION pour le faire apparaître.

Touchez FUNCTION sur l'écran LCD.

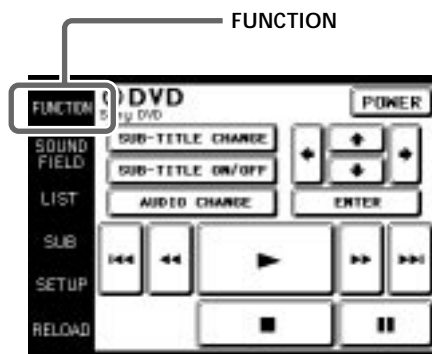

L'écran FUNCTION apparaît.



La composition de l'écran FUNCTION est indiquée à la page suivante.

 Vous pouvez changer les fonctions affichées sur l'écran FUNCTION

Vous pouvez choisir d'afficher ou non toutes les fonctions, sauf TUNER et REC EDIT, en utilisant l'écran FUNCTION HOOK UP (voir page 25).

Hiérarchie de l'écran FUNCTION

Le schéma suivant montre la composition de la hiérarchie de l'écran FUNCTION.

Vous pouvez sélectionner les types d'icônes apparaissant sur l'écran FUNCTION à l'aide de FUNCTION HOOK UP de l'écran SETUP. (Pour les détails sur FUNCTION HOOK UP, voir page 25.)

Fonctionnement

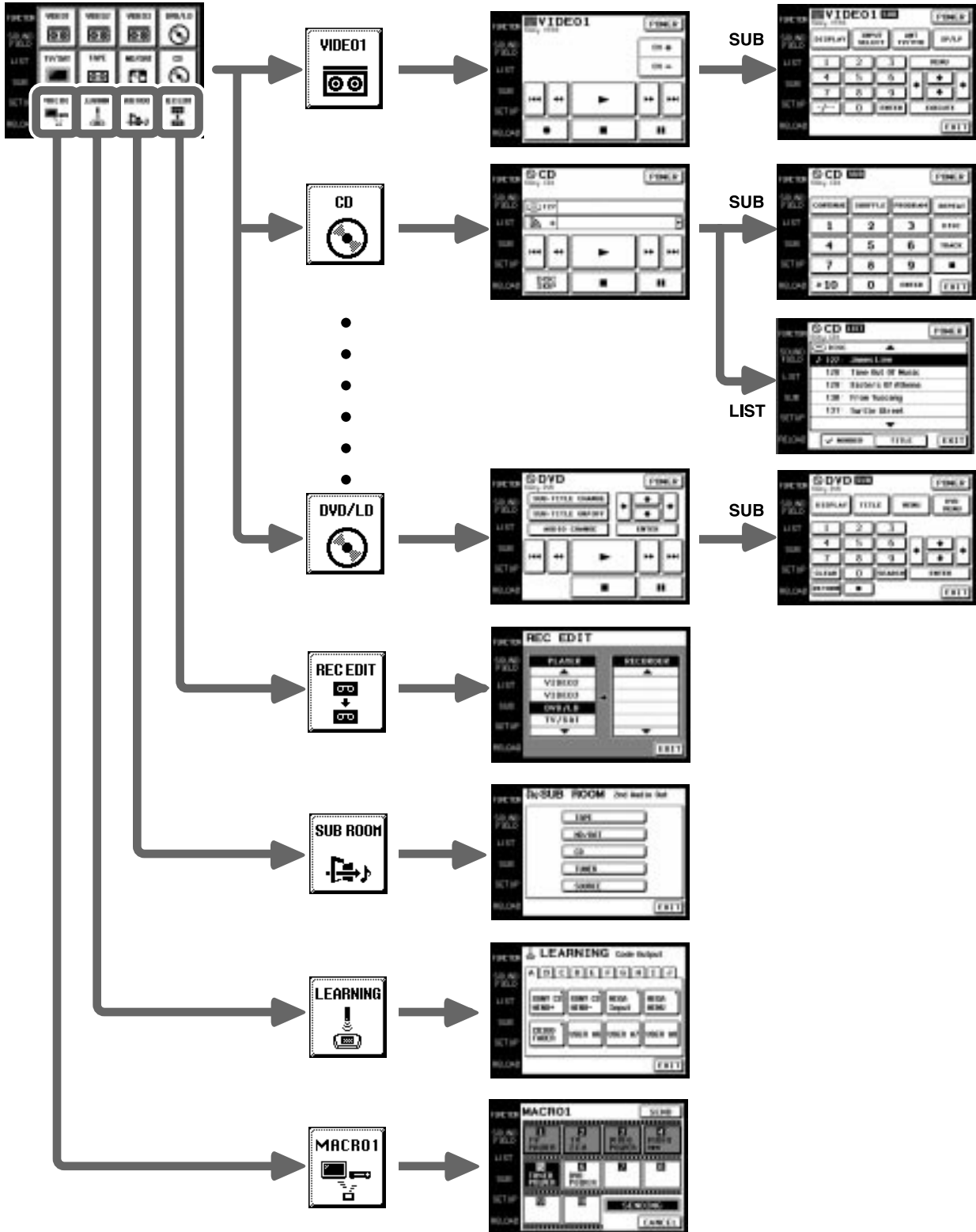

Exemple: Exploitation d'un lecteur CD

Cette section décrit comment piloter un lecteur CD raccordé à l'ampli-tuner/amplificateur. Les opérations sont similaires pour les autres appareils.

Pour plus de détails sur l'exploitation d'un lecteur CD, reportez-vous au mode d'emploi du lecteur CD. Les écrans illustrés dans les exemples suivants sont les écrans qui apparaissent quand vous utilisez un changeur CD SONY avec prise CONTROL A1II.

1 Touchez **FUNCTION**.

L'écran **FUNCTION** apparaît.

2 Touchez .

L'ampli-tuner/amplificateur se règle sur le lecteur CD et l'écran **CD** apparaît.

Marque et catégorie sélectionnées (voir page 24).

Titre de disque*

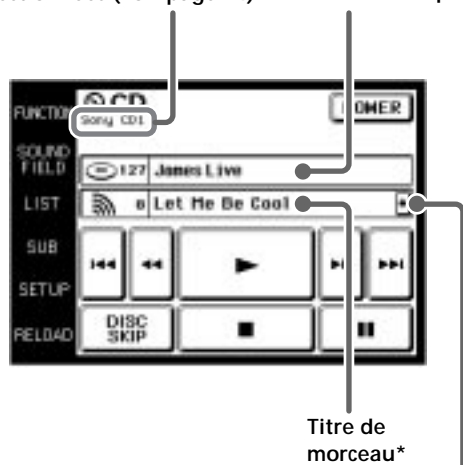

- Pour faire défiler les titres très longs, il suffit de toucher l'icône de défilement .

* Cet écran n'apparaît que lorsqu'un changeur CD Sony (5/50/200/300 CD) ou un lecteur CD compatible CD Text est relié à l'ampli-tuner/amplificateur à l'aide d'un câble CONTROL A1.

3 Touchez pour commencer la lecture.

 Si le numéro ou le titre du morceau n'est pas exact Dirigez la télécommande vers l'ampli-tuner/amplificateur et touchez **RELOAD**.

Pour utiliser les autres fonctions

Touchez **SUB** ou utilisez la molette pour faire défiler les fonctions. Un autre tableau de boutons apparaît prêt à être utilisé.



Pour afficher la liste de titres

Touchez **LIST** pour voir les titres des disques du changeur Sony (5/50/200/300 CD) ou de la platine MD Sony raccordé par un câble CONTROL A1. Dans ce cas, ces informations doivent être importées au préalable de l'ampli-tuner/amplificateur (voir page 25 pour les détails).

L'écran **LIST** ne peut être affiché que lorsque **FUNCTION** est réglé sur **CD** ou **MD/DAT**.



- Touchez un numéro de disque pour écouter le disque.  apparaît à côté du disque en cours de lecture.
- Utilisez la molette ou touchez **▲** ou **▼** pour faire défiler vers le haut ou le bas les options de la liste.
- Touchez **NUMBER** pour classer les disques par ordre numérique ou **TITLE** pour les classer par ordre alphabétique.
- Touchez **FUNCTION** pour revenir à l'écran **FUNCTION** quand vous voulez.

Exemple: Exploitation du tuner

Cette section décrit comment piloter le tuner.
Pour de plus amples détails à ce sujet, reportez-vous au mode d'emploi fourni avec l'ampli-tuner/amplificateur.

1 Touchez FUNCTION.

L'écran FUNCTION apparaît.

2 Touchez .

L'ampli-tuner/amplificateur se règle sur le TUNER et l'écran du tuner apparaît. Néanmoins, la station préréglée, le nom, la gamme et la fréquence de la station n'apparaissent pas sur l'afficheur de l'amplificateur.

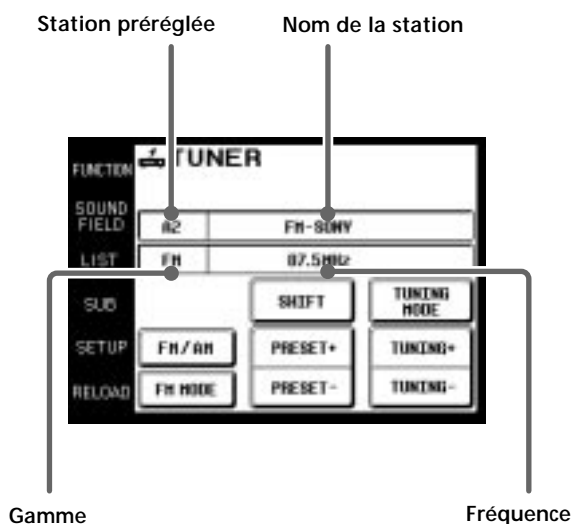

- Touchez AM/FM pour changer de gamme.
- Touchez FM MODE pour commuter le mode de réception FM sur AUTO ou MONO. Si la réception FM stéréo est mauvaise, sélectionnez MONO. Vous ne pourrez pas écouter le son en stéréo, mais le son sera moins déformé.
- Touchez PRESET + ou - pour rechercher une station préréglée.
- Touchez TUNING + ou - pour rechercher une autre station.
- Touchez SHIFT pour sélectionner une page de mémoire (A, B, C).
- Touchez TUNING MODE pour commuter le mode d'accord sur AUTO ou MANUAL.
- Pendant l'affichage d'un de ces écrans, il suffit de toucher FUNCTION pour revenir à l'écran FUNCTION.

 Si l'indication des stations radio ou des fréquences n'est pas correcte
Dirigez la télécommande vers l'ampli-tuner/amplificateur et touchez RELOAD.

Pour utiliser les autres fonctions

Touchez SUB ou utilisez la molette pour afficher les icônes utilisées pour la mémorisation des stations et des noms de station.



- Pour sélectionner manuellement une station, touchez DIRECT et indiquez la fréquence.
- Pour mémoriser une station accordée, touchez d'abord MEMORY.

Affichage de la liste des stations

Touchez LIST pour afficher la liste des noms de station importée de l'ampli-tuner/amplificateur (voir page 25 pour les détails).

L'écran LIST ne peut être affiché que si FUNCTION est réglé sur TUNER.

Exemple: Enregistrement d'un CD sur un MD

Cette section décrit comment enregistrer un CD sur un MD, à titre d'exemple d'enregistrement audio/vidéo.

Autres opérations

Pour l'enregistrement d'un DVD sur une platine vidéo, la marche à suivre est identique. Pour de plus amples détails sur les boutons utilisés pour l'enregistrement, reportez-vous au mode d'emploi fourni avec l'ampli-tuner/amplificateur et les autres appareils.

- 1 Touchez **FUNCTION**.
L'écran **FUNCTION** apparaît.

- 2 Touchez .
L'écran **REC EDIT** apparaît.



- 3 Touchez l'écran pour sélectionner le lecteur (dans notre exemple CD).
Comme CD ne figure pas sur la liste, utilisez la molette ou le bouton ▼ pour faire défiler les options de la liste vers le bas. Si vous allez trop loin, revenez en arrière en touchant ▲.

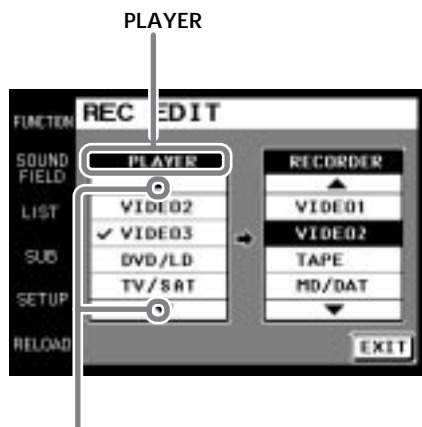

Touchez ▲ pour faire défiler la liste vers le haut
Touchez ▼ pour faire défiler la liste vers le bas

Quand **PLAYER** est sélectionné, la fonction de l'ampli-tuner/amplificateur se règle automatiquement sur le lecteur.

- 4 Touchez l'écran pour sélectionner l'enregistreur (dans notre exemple, MD/DAT).
Quand vous touchez MD/DAT, l'écran d'exploitation **REC EDIT** apparaît.



- 5 Touchez ● dans **RECODER: MD/DAT**, puis touchez ► dans **PLAYER: CD**.

La lecture commence sur le lecteur CD.

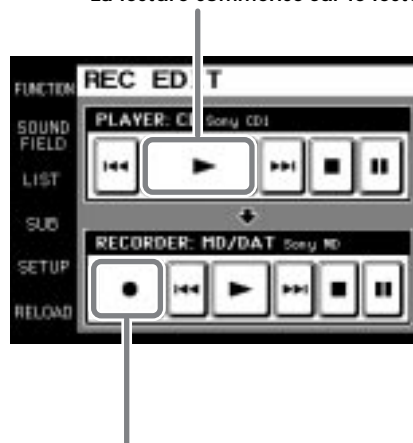

L'enregistrement commence sur la platine MD.

L'enregistrement commence.
L'écran **FUNCTION** réapparaît quand l'enregistrement est terminé.

Pour arrêter l'enregistrement en cours

Bien que l'enregistrement s'arrête automatiquement quand il est terminé, comme indiqué ci-dessus, il peut aussi être interrompu à volonté. Il suffit de toucher ■ dans **RECODER**.

Pour arrêter la procédure d'enregistrement

Touchez **FUNCTION** pour afficher l'écran **FUNCTION**. Aux étapes 2 à 3, vous pouvez aussi toucher **EXIT** pour arrêter la procédure.

Application automatique d'une série de commandes (lecture de macro)

La fonction de lecture de macro permet de relier plusieurs codes de commande dans un ordre donné sous forme de commande simple. La télécommande offre 3 listes macro (MACRO 1, 2 et 3). Vous pouvez attribuer un maximum de 10 commandes à chaque liste macro.

1 Touchez FUNCTION.

L'écran FUNCTION apparaît.

2 Touchez .

L'écran MACRO apparaît.

Quand  n'apparaît pas sur l'écran FUNCTION, utilisez la molette pour faire défiler la liste jusqu'à ce qu'il apparaisse, puis touchez-le.

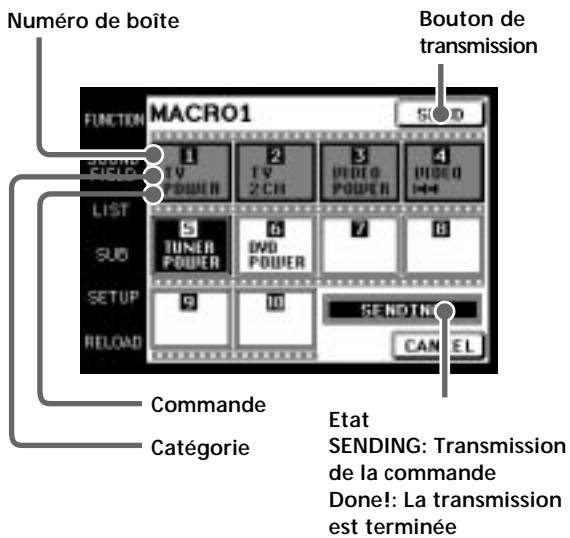

- Touchez SEND pour activer la lecture de macro. La commande actuelle est affichée en noir. Les commandes déjà transmises apparaissent en gris.
- Pour annuler la lecture de macro, touchez CANCEL. Quand la lecture de macro ne fonctionne pas, touchez CANCEL pour revenir à l'écran FUNCTION.

Remarques



- Avec certains modèles, l'ampli-tuner/amplificateur ne peut pas utiliser les commandes de la lecture de macro car le temps entre chaque commande est trop court. Dans ce cas, réglez le temps d'attente "WAIT TIME" entre chaque commande. Pour régler "WAIT TIME", reportez-vous à "Réglage du mode macro" aux pages 26 et 27.
- Pour des marques autres que Sony, certaines commandes ne peuvent pas être utilisées en mode macro.

Utilisation d'une commande qui a été apprise

Avec la fonction d'apprentissage, il est possible pour cette télécommande d'effectuer des opérations apprises. Pour les détails sur la façon d'enregistrer sur la télécommande les codes d'exploitation d'autres appareils en utilisant la fonction d'apprentissage, voir page 29.

- 1 Touchez **FUNCTION**.
L'écran **FUNCTION** apparaît.



- 2 Touchez .
Quand  n'apparaît pas sur l'écran, utilisez la molette pour faire défiler la liste jusqu'à ce qu'il apparaisse, puis touchez-le.

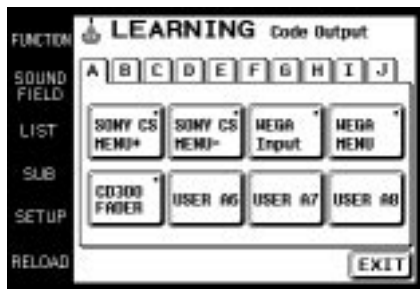



- 3 Touchez la zone appropriée de A à J correspondant à la commande apprise.
- 4 Touchez la boîte contenant le code que vous souhaitez transmettre.
Un repère (■) apparaît dans la boîte quand la commande a déjà été apprise.

Sélection d'une source à écouter avec SUB ROOM

Sélectionnez une source que vous souhaitez écouter dans une autre pièce. Vous pouvez commuter la sortie audio sur la deuxième prise 2nd AUDIO OUT de l'ampli-tuner/amplificateur. Pour les détails, reportez-vous au mode d'emploi fourni avec votre ampli-tuner/amplificateur.

- 1 Touchez **FUNCTION**.
L'écran **FUNCTION** apparaît.



- 2 Touchez .
Quand  n'apparaît pas sur l'écran, utilisez la molette pour faire défiler la liste jusqu'à ce qu'il apparaisse, puis touchez-le.

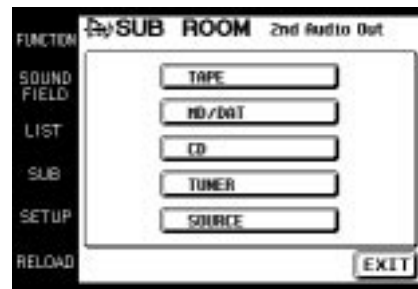

- 3 Touchez la source que vous souhaitez écouter dans une autre pièce.
La sortie audio de l'ampli-tuner/amplificateur change.

Sélection des champs sonores

Cette section décrit comment sélectionner des champs sonores et les régler, si nécessaire.
 Pour de plus amples détails sur les champs sonores, reportez-vous au mode d'emploi fourni avec l'amplificateur/amplificateur.

Affichage de l'écran SOUND FIELD

Touchez SOUND FIELD.

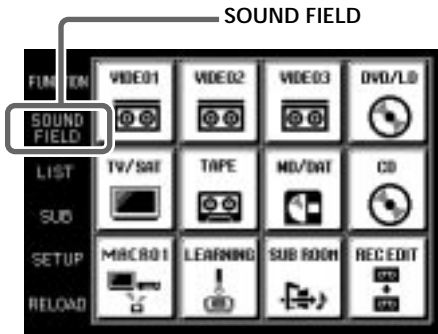

L'écran SOUND FIELD apparaît.



La hiérarchie de l'écran SOUND FIELD est indiquée à droite.

Hiérarchie de l'écran SOUND FIELD

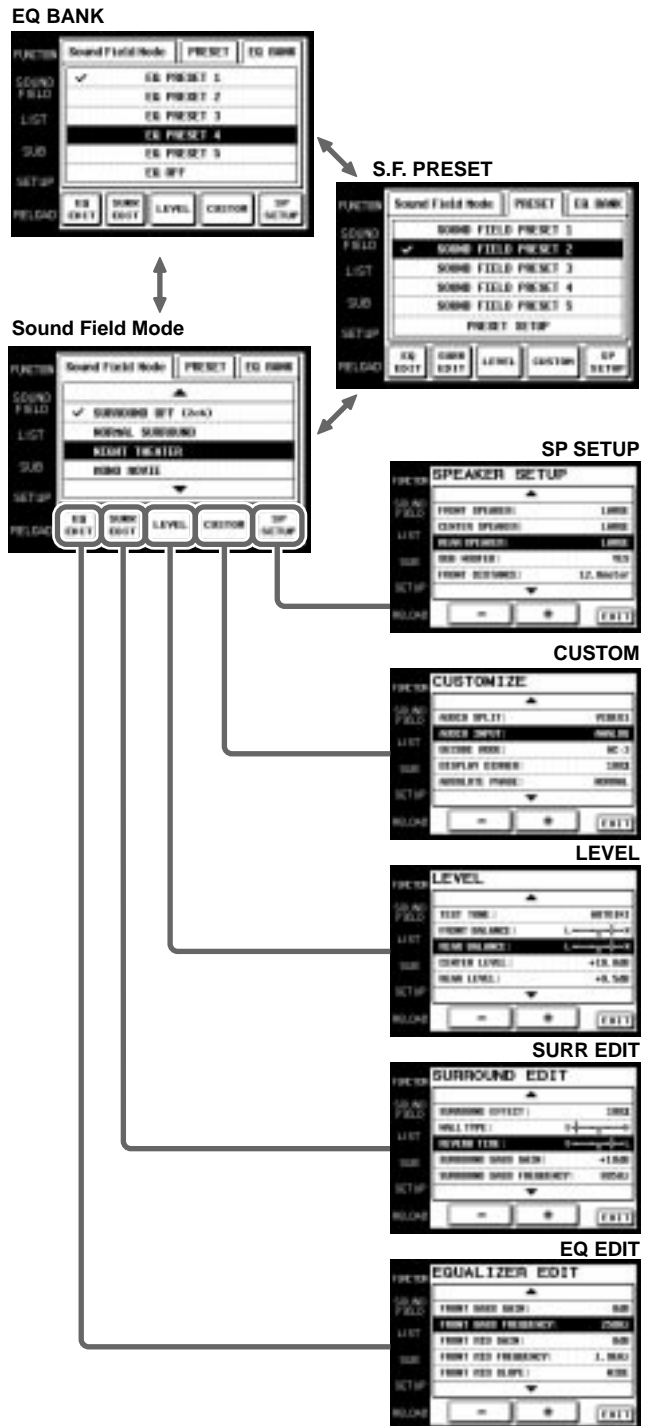

Sélection d'un champ sonore

Pour les détails sur les champs sonores disponibles, reportez-vous au mode d'emploi fourni avec l'amplificateur/amplificateur.

- 1 Touchez **SOUND FIELD**.
L'écran **SOUND FIELD** apparaît.
- 2 Touchez **Sound Field Mode**.
L'écran **Sound Field Mode** apparaît.
- 3 Utilisez la molette ou touchez **▲** ou **▼** pour faire défiler la liste.
- 4 Appuyez sur la molette pour sélectionner le champ sonore surligné ou touchez le champ sonore souhaité.
Une coche (✓) apparaît à côté du champ sonore sélectionné. Le champ sonore change.

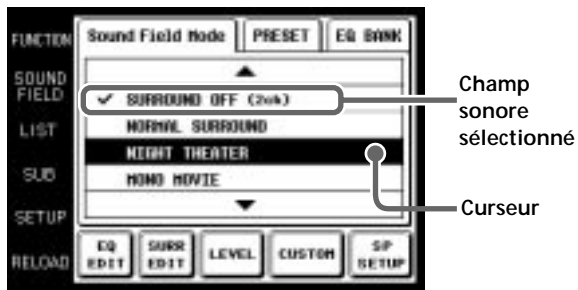

Sélection d'un champ sonore prééglé

- 1 Touchez **SOUND FIELD**.
L'écran **SOUND FIELD** apparaît.
- 2 Touchez **PRESET**.
L'écran **SOUND FIELD PRESET** apparaît.
- 3 Touchez un des champs sonores prééglés (**PRESET 1-5**).
Une coche (✓) apparaît à côté du champ sonore sélectionné. Le champs sonore change.
PRESET sélectionné

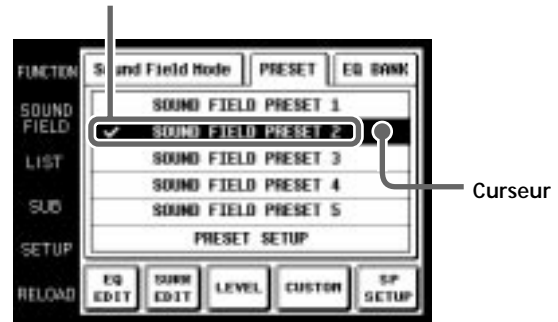

Sélection des champs sonores

Sélection de l'égaliseur

- 1 Touchez SOUND FIELD.
L'écran SOUND FIELD apparaît.
- 2 Touchez EQ BANK.
L'écran EQ BANK apparaît.
- 3 Touchez un des préréglages de l'égaliseur (EQ PRESET 1-5).
Touchez EQ OFF pour désactiver le préréglage d'égaliseur de l'ampli-tuner/amplificateur. Une coche (✓) apparaît à côté du préréglage d'égaliseur sélectionné et les courbes d'égalisation changent.



Remarque

Si EQ OFF est sélectionné, les réglages de l'écran EQUALIZER ne pourront pas être changés.

Réglage d'un champ sonore préréglé

- 1 Touchez SOUND FIELD.
L'écran SOUND FIELD apparaît.
- 2 Touchez PRESET.
L'écran SOUND FIELD PRESET apparaît.
- 3 Touchez PRESET SETUP.
L'écran SOUND FIELD PRESET SETUP apparaît.

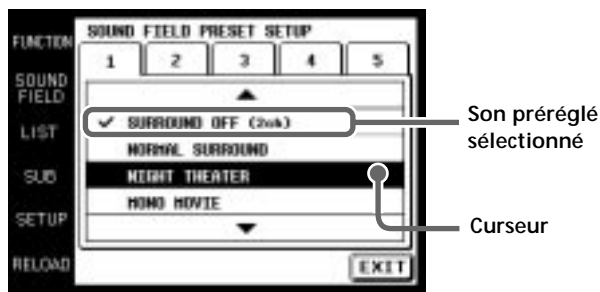

- 4 Utilisez la molette ou touchez ▲ ou ▼ pour faire défiler la liste.
- 5 Appuyez sur la molette pour sélectionner le champ sonore surligné ou touchez le champ sonore souhaité.
Une coche (✓) apparaît à côté du champ sonore sélectionné. Le champs sonore change.

Réglage des champs sonores

Faites les réglages nécessaires sur les menus d'écran SOUND FIELD pour bénéficier d'un son surround optimal.

Sur l'écran EQ EDIT, ajustez les bandes de fréquences des enceintes avant, centrale et arrière pour le préréglage d'égaliseur (EQ PRESET 1-5) que vous avez choisi sur l'écran EQ BANK.

Ajustez ensuite les différentes caractéristiques des champs sonores sur l'écran SURROUND. Les réglages sont mémorisés individuellement pour chaque champ sonore. Réglez le niveau de sortie de chaque enceinte et effectuez d'autres réglages pour contrôler le mixage du son sur l'écran LEVEL.

Finalement, personnalisez d'autres fonctions de l'ampli-tuner/amplificateur sur l'écran CUSTOM. Pour les détails sur les réglages possibles, reportez-vous au mode d'emploi fourni avec l'ampli-tuner/amplificateur. Indiquez la configuration de vos enceintes, leur taille et leur distance de la position d'écoute principale sur l'écran de réglage des enceintes SP SETUP.

Réglage des bandes de fréquences

- 1 Touchez EQ EDIT sur l'écran SOUND FIELD. L'écran EQUALIZER du préréglage d'égaliseur sélectionné sur l'écran EQ BANK apparaît. Si EQ OFF est sélectionné sur l'écran EQ BANK, les paramètres de l'écran EQUALIZER apparaîtront en gris et les fonctions d'édition ne pourront pas être utilisées.
- 2 Utilisez la molette ou touchez ▲ ou ▼ pour faire défiler la liste.
- 3 Appuyez sur la molette pour sélectionner un paramètre ou touchez le paramètre que vous voulez régler.

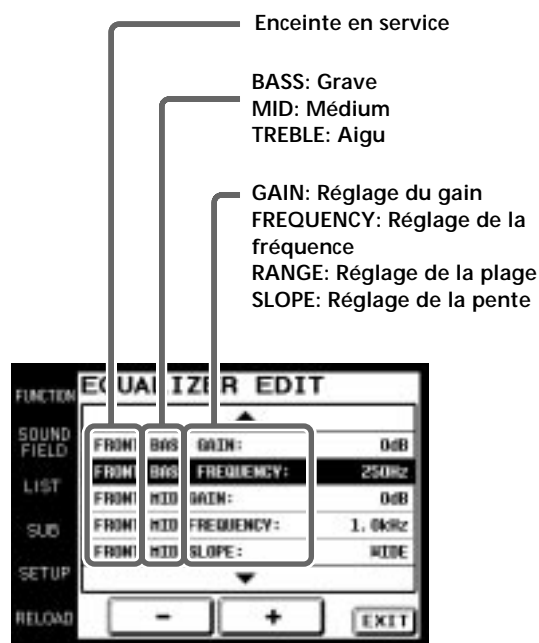

- 4 Touchez ou pour régler la valeur souhaitée.
- 5 Répétez les étapes 2 à 4 si vous voulez régler plus d'un paramètre.
- 6 Touchez EXIT quand le réglage est terminé.

Remarques

- Les paramètres qui ne peuvent pas être ajustés à cause des réglages actuels des enceintes ou du mode de champ sonore sélectionné apparaissent en gris.
- Si un avertisseur retentit, ou si toutes les options apparaissent en gris, touchez RELOAD.

Pour régler les paramètres surround

- 1 Touchez SURR EDIT sur l'écran SOUND FIELD. L'écran SURROUND apparaît.



- 2 Utilisez la molette ou touchez ▲ ou ▼ pour faire défiler la liste.
- 3 Appuyez sur la molette pour sélectionner un paramètre ou touchez le paramètre que vous voulez régler.
- 4 Touchez ou pour régler la valeur souhaitée.

SURROUND EFFECT: La "présence" de l'effet surround augmente proportionnellement à la valeur.

WALL TYPE: Sert à simuler un autre environnement acoustique.

REVERB TIME: Sert à contrôler l'espace des premières réflexions pour simuler une pièce plus grande ou plus petite.

SCREEN DEPTH: Sert à contrôler à quel point le son semblera sortir de l'écran.

VIRTUAL SPEAKERS: Sert à décider si vous souhaitez ou non utiliser les enceintes virtuelles.

Réglages de la qualité sonore: Ces paramètres servent à ajuster la qualité générale du son du champ sonore sélectionné.

- 5 Répétez les opérations 2 à 4 si vous voulez régler plus d'une caractéristique.
- 6 Touchez EXIT quand le réglage est terminé.

Remarques

- Les paramètres qui ne peuvent pas être ajustés à cause des réglages actuels des enceintes ou du mode de champ sonore sélectionné apparaissent en gris.
- Si un avertisseur retentit, ou si toutes les options apparaissent en gris, touchez RELOAD.

Pour régler le volume des enceintes

- 1 Touchez LEVEL sur l'écran SOUND FIELD. L'écran LEVEL apparaît.



- 2 Utilisez la molette ou touchez ▲ ou ▼ pour faire défiler la liste.
- 3 Appuyez sur la molette pour sélectionner un paramètre ou touchez le paramètre que vous voulez régler.
- 4 Touchez ou pour régler la valeur souhaitée.
- 5 Répétez les opérations 2 à 4 si vous voulez régler plus d'un paramètre.
- 6 Touchez EXIT quand le réglage est terminé.

Pour régler la balance des enceintes

Pour contrôler le niveau de sortie du son de chaque enceinte, utilisez TEST TONE.

Le signal de test sort de chaque enceinte dans l'ordre si l'option AUTO est sélectionnée. Vous pouvez aussi sélectionner les enceintes devant fournir le signal de test. Ajustez le niveau des enceintes de sorte que le signal de test soit au même niveau sur toutes les enceintes.

Remarques

- Les paramètres qui ne peuvent pas être ajustés à cause des réglages actuels des enceintes ou du mode de champ sonore sélectionné apparaissent en gris.
- Si un avertisseur retentit, ou si toutes les options apparaissent en gris, touchez RELOAD.

Pour personnaliser les opérations sur l'ampli-tuner/amplificateur

- 1 Touchez CUSTOM sur l'écran SOUND FIELD. L'écran CUSTOMIZE apparaît.



- 2 Utilisez la molette ou touchez ▲ ou ▼ pour faire défiler la liste.
- 3 Appuyez sur la molette pour sélectionner un paramètre ou touchez le paramètre que vous voulez régler.
- 4 Touchez ou pour régler la valeur souhaitée.
- 5 Répétez les opérations 2 à 4 si vous voulez régler plus d'un paramètre.
- 6 Touchez EXIT quand le réglage est terminé.

Remarques

- Les paramètres qui ne peuvent pas être ajustés à cause des réglages actuels des enceintes ou du mode de champ sonore sélectionné apparaissent en gris.
- Si un avertisseur retentit, ou si toutes les options apparaissent en gris, touchez RELOAD.

Pour ajuster les réglages d'enceintes

- 1 Touchez SP SETUP sur l'écran SOUND FIELD. L'écran SPEAKER SETUP apparaît.



- 2 Utilisez la molette ou touchez ▲ et ▼ pour faire défiler la liste.
- 3 Appuyez sur la molette pour sélectionner un paramètre ou touchez le paramètre que vous voulez ajuster.
- 4 Touchez ou pour régler la valeur souhaitée.
- 5 Répétez les opérations 2 à 4 si vous voulez ajuster plus d'un paramètre.
- 6 Touchez EXIT lorsque le réglage d'enceinte est terminé.

Remarques

- Les paramètres qui ne peuvent pas être ajustés pour les réglages d'enceintes actuels ou le mode de champ sonore sélectionné apparaissent en gris.
- Si l'avertisseur retentit ou si tous les paramètres apparaissent en gris, touchez RELOAD.

Réglage des conditions de fonctionnement de la télécommande

Les explications suivantes vous permettront de changer divers réglages et de personnaliser les conditions de fonctionnement de la télécommande.

Affichage de l'écran SETUP

Pour régler les conditions de fonctionnement, affichez d'abord l'écran SETUP.

Touchez SETUP.

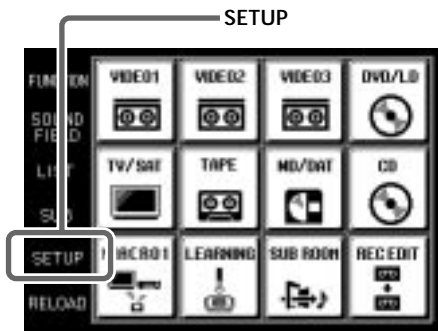

L'écran SETUP apparaît.

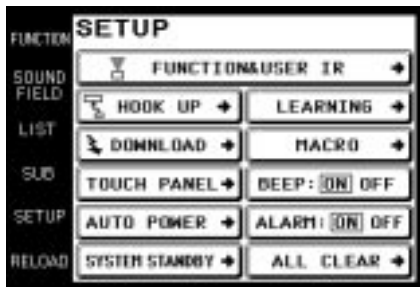

Affectation des appareils raccordés

La procédure suivante sert à prérégler la télécommande pour l'exploitation des appareils raccordés à l'ampli-tuner/amplificateur.

Avant d'effectuer ces opérations, n'oubliez pas de mettre l'ampli-tuner/amplificateur sous tension et de diriger la section émettrice/réceptrice de la télécommande vers l'afficheur de l'ampli-tuner/amplificateur.

- 1 Touchez SETUP.
L'écran SETUP apparaît.
- 2 Touchez FUNCTION&USER IR.
L'écran FUNCTION&USER IR apparaît.



- 3 Sélectionnez la fonction que vous voulez enregistrer (par ex. VIDEO 1).
Pour afficher d'autres options, utilisez la molette ou touchez ▲ ou ▼ pour faire défiler les options de la liste.
L'écran FUNCTION&USER IR: CATEGORY apparaît.

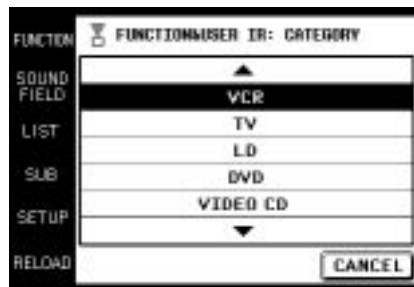

4 Sélectionnez le type d'appareil raccordé (par ex. VCR).

Pour afficher d'autres options, utilisez la molette ou touchez ▲ ou ▼ pour faire défiler les options de la liste.

L'écran FUNCTION&USER IR:MAKER CODE apparaît.

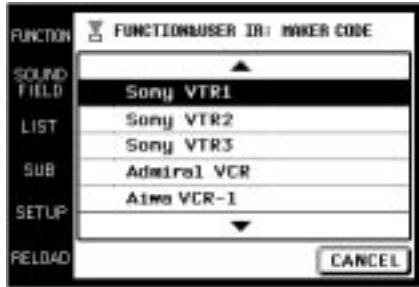

5 Touchez le mode de commande à distance de l'appareil raccordé (par ex. Sony VTR1).

L'appareil sélectionné aux étapes 4 et 5 est affecté à la fonction sélectionnée à l'étape 3, puis l'écran SETUP réapparaît. Un long bip signale que l'appareil a bien été enregistré.

Maintenant, vous pouvez faire fonctionner cet appareil depuis l'écran FUNCTION.

Si une série de bips courts retentit, recommencez toute la procédure. Assurez-vous auparavant que l'ampli-tuner/amplificateur est sous tension et que la télécommande est bien dirigée vers l'ampli-tuner/amplificateur durant l'opération.

Pour arrêter l'opération en cours

Touchez EXIT à l'étape 2 ou touchez CANCEL aux étapes 3 à 5.

Remarques

- Toutes les icônes n'apparaîtront pas lors de l'affectation d'appareils de certaines marques.
- Certaines icônes peuvent ne pas fonctionner bien qu'elles soient affichées lors de l'affectation d'appareils de certaines marques.

Réglage de l'écran FUNCTION

Vous pouvez régler l'écran FUNCTION de telle façon qu'il n'affiche pas les appareils que vous n'utilisez pas.

1 Touchez SETUP.

L'écran SETUP apparaît.

2 Touchez FUNCTION HOOK UP.

L'écran FUNCTION HOOK UP apparaît.

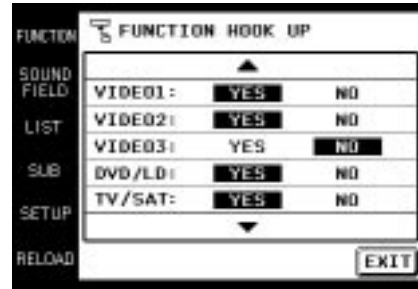

3 Sélectionnez la fonction qui n'a pas besoin d'être affichée et touchez NO.

Pour afficher d'autres options, utilisez la molette ou touchez ▲ ou ▼ pour faire défiler les options de la liste.

L'appareil sélectionné est réglé pour ne pas apparaître sur l'écran SETUP.

Pour réafficher les appareils qui ont été masqués sur la liste Touchez YES au lieu de NO à l'étape 3.

Les appareils qui ont été affectés (voir page 24) se règlent automatiquement sur "YES".

Remarque:

Quand une fonction n'apparaît pas sur l'afficheur bien que FUNCTION HOOK UP ait été réglé sur YES, tournez la molette pour afficher la fonction.

Importation des données de l'ampli-tuner/amplificateur

Différents types de données peuvent être importées de l'ampli-tuner/amplificateur.

Avant d'effectuer ces opérations, n'oubliez pas de mettre l'ampli-tuner/amplificateur sous tension et de diriger la section émettrice/réceptrice de la télécommande vers l'ampli-tuner/amplificateur. Utilisez aussi la télécommande à environ 1 à 2 mètres de l'ampli-tuner/amplificateur.

1 Touchez SETUP.

L'écran SETUP apparaît.

Réglage des conditions de fonctionnement de la télécommande

2 Touchez DOWNLOAD.

L'écran DOWNLOAD apparaît.



"TUNER PRESET NAME" n'apparaît pas avec un amplificateur.

3 Touchez l'écran pour sélectionner les données que vous voulez importer et appuyez sur:

FUNCTION NAME: Noms des appareils raccordés

TUNER PRESET NAME: Noms des stations radio, etc. mémorisées dans l'ampli-tuner. Ces indications ne sont pas affichées avec un amplificateur.

CD MEMO: Titres des morceaux ou titres des disques, etc. d'un changeur CD Sony (5/50/200/300 CD) raccordé à l'ampli-tuner/amplificateur par un câble CONTROL A1.

L'importation des données commence et une barre de progression apparaît. Pendant l'importation, laissez la section émettrice/réceptrice de la télécommande dirigée vers l'afficheur de l'ampli-tuner/amplificateur.



Quand vous touchez CANCEL, les données importées avant que vous ayez touché CANCEL sont sauvegardées.

Quand l'importation est terminée, l'écran DOWNLOAD réapparaît. Un long bip signale que l'importation est terminée.

Si une série de bips courts retentit, recommencez toute la procédure. Assurez-vous auparavant que l'ampli-tuner/amplificateur est sous tension et que la télécommande est bien dirigée vers l'ampli-tuner/amplificateur durant l'opération.

4 Répétez l'étape 3 pour importer d'autres données.

5 Touchez EXIT.

L'opération est terminée et l'écran SETUP réapparaît.

Réglage du mode macro

L'exemple suivant indique comment régler la commande "POWER" pour SONY VTR 1 dans la deuxième boîte de MACRO 1. Réglez les autres commandes de la même façon.

1 Touchez SETUP.

L'écran SETUP apparaît.



2 Touchez MACRO.

L'écran de réglage de mode macro apparaît.



3 Sélectionnez un numéro de macro.

Sélectionnez MACRO 1, MACRO 2 ou MACRO 3 sous lequel vous souhaitez enregistrer le programme macro. Par exemple, sélectionnez MACRO 1.

La liste des numéros de boîte apparaît.

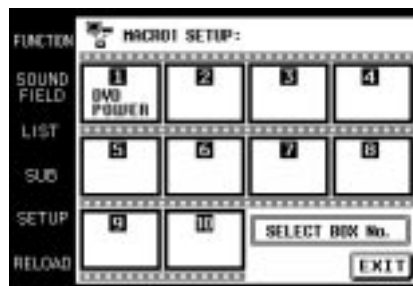

- 4 Sélectionnez le numéro de boîte.**
Sélectionnez le numéro de la boîte dans laquelle vous souhaitez enregistrer la commande. Vous pouvez programmer jusqu'à 10 commandes par zone.
La liste CATEGORY apparaît.



- 5 Sélectionnez la catégorie.**
Sélectionnez la catégorie d'appareil pour le numéro de boîte sélectionné à l'étape 4.
La liste MAKER apparaît en fonction de la catégorie sélectionnée.
Quand seule la marque Sony est concernée, passez à l'étape 7.
Vous pouvez sélectionner "WAIT TIME" au lieu des appareils audio comme catégorie.

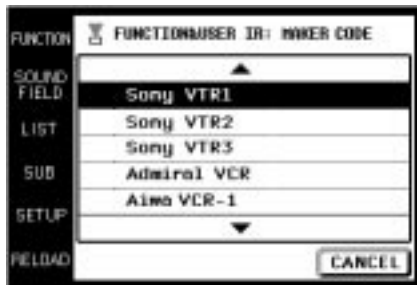

- 6 Sélectionnez la marque.**
Sélectionnez la marque dans la liste des marques.
La liste des commandes apparaît en fonction de la marque sélectionnée.

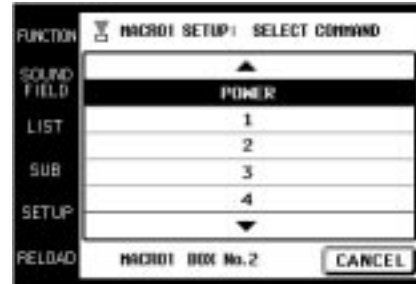

- 7 Sélectionnez la commande.**
Sélectionnez la commande que vous souhaitez enregistrer.
Les options sélectionnées aux étapes 5 à 7 sont enregistrées dans la boîte sélectionnée à l'étape 4.
La liste des numéros de boîte réapparaît.

💡 Pour supprimer la macro programmée
Sélectionnez le numéro de boîte de la macro que vous souhaitez supprimer à l'étape 4. Sélectionnez "MACRO CLEAR" dans l'écran des catégories à l'étape 5. Les options de la boîte sont effacées.

💡 Pour régler "WAIT TIME"
Sélectionnez le numéro de boîte de la macro pour laquelle vous souhaitez régler le temps d'attente à l'étape 4. Sélectionnez "WAIT TIME" dans l'écran des catégories à l'étape 5.
La liste des temps d'attente (1 à 10 secondes par incréments d'une seconde) apparaît. Sélectionnez le temps souhaité. Après la sélection, la liste des numéros de boîte réapparaît.

Si vous appuyez sur la touche ALL CLEAR de l'amplificateur/amplificateur, tous les programmes macro enregistrés seront supprimés.

Réglage des conditions de fonctionnement de la télécommande

Réglage de la fonction de titrage

- 1 Touchez SETUP.
L'écran SETUP apparaît.

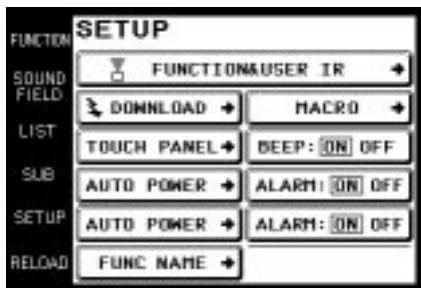

- 2 Touchez FUNC NAME.
L'écran FUNCTION NAME EDIT apparaît.
Quand FUNC NAME n'apparaît pas sur l'écran, utilisez la molette pour faire défiler la liste jusqu'à ce que FUNC NAME apparaisse.

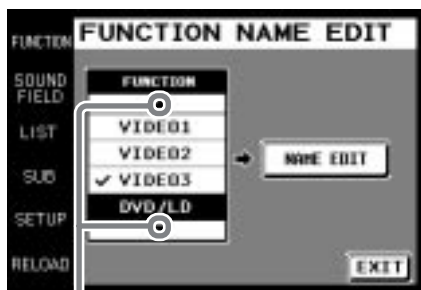

Touchez ▲ pour faire défiler la liste vers le haut
Touchez ▼ pour faire défiler la liste vers le bas

- 3 Touchez la fonction que vous souhaitez éditer.
- 4 Touchez NAME EDIT.
L'écran NAME EDIT apparaît.

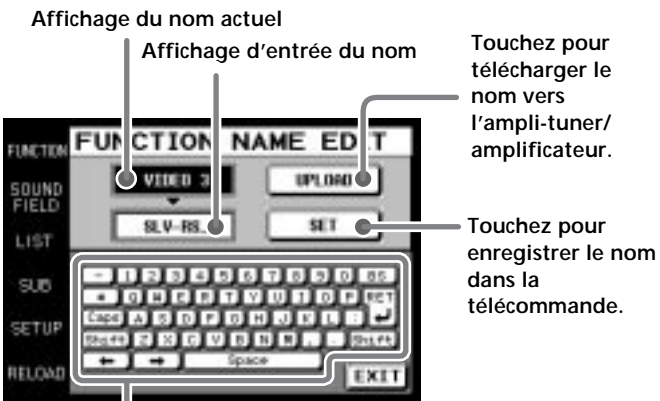

Touches d'entrée de nom

- 5 Entrez le nom.
Après l'entrée du nom, touchez SET. Le nouveau nom de fonction est enregistré dans la télécommande.
Après l'entrée du nom, dirigez la télécommande vers l'ampli-tuner/amplificateur et touchez UPLOAD. Le nouveau nom de fonction est enregistré dans l'ampli-tuner/amplificateur.

Réglage des codes de commande qui ne sont pas enregistrés dans la télécommande

Quand un code de commande n'est pas un de ceux pré-réglés dans la télécommande, il est possible pour la télécommande d'apprendre le code avec la fonction d'apprentissage. Pour les détails sur la façon d'utiliser les codes appris, voir page 17.

- 1 Touchez **SETUP**.
L'écran **SETUP** apparaît.

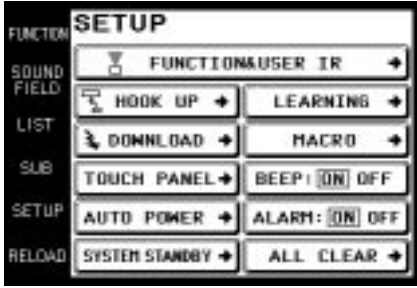

- 2 Touchez **LEARNING**.

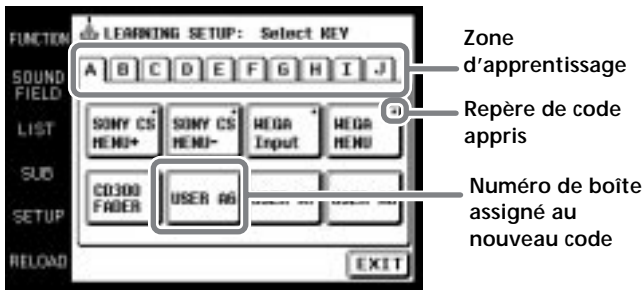

- 3 Touchez la zone correspondant à l'endroit où vous souhaitez enregistrer le nouveau code. Toute lettre de A à J peut être sélectionnée (par exemple, sélectionnez "A").

- 4 Touchez le numéro de la boîte où vous souhaitez sauvegarder le nouveau code (par exemple, sélectionnez "A6").

L'écran **LEARNING SETUP** est affiché.

Numéro de boîte assigné au nouveau code

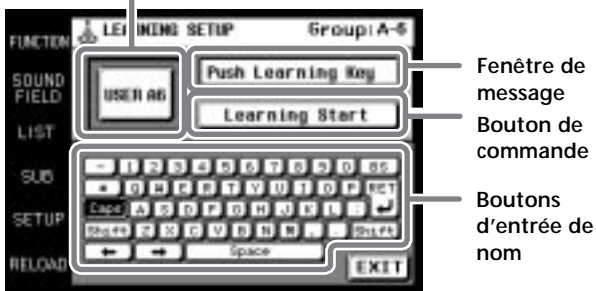

- 5 Touchez **"Learning Start"**.
"Please Send Signal" est affiché.

- 6 Dirigez la section réceptrice/émettrice de la télécommande vers la section réceptrice/émettrice de la télécommande dont vous souhaitez apprendre le code.

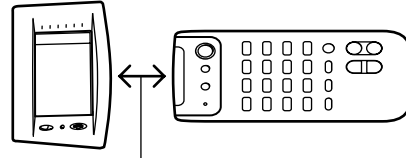

Environ 5cm-15cm

- 7 Appuyez sur la touche appropriée de la télécommande pour transmettre le code de commande.

Une légère pression sur la touche devrait être suffisante. 3 à 5 secondes après, vous saurez en regardant l'afficheur si l'enregistrement a réussi ou non.

Quand l'enregistrement a réussi, "Learning OK!" est affiché, et un repère (■) apparaît à côté de la boîte sélectionnée.



Quand l'enregistrement a échoué, "Learning Fail.." est affiché, et 3 secondes après "Please Send Signal" est affiché de nouveau. Reprenez la procédure à partir de l'étape 6.

Pour supprimer le code appris

Après l'étape 7, touchez "Clear" et "Clear?" apparaîtra. Si vous touchez "Yes" à ce moment, le nouveau code appris sera supprimé. Si vous touchez "No", le code ne sera pas supprimé et la télécommande reviendra à son état précédent.



Vous pouvez essayer le code appris

Touchez "TEST" après l'affichage de "Learning OK" à l'étape 7. Le code appris est transmis par la télécommande, et s'il est correct, l'opération correspondant au code appris sera effectuée.



Vous pouvez composer un nom de 14 caractères au maximum pour le code appris

Touchez les boutons d'entrée de nom affichés à l'étape 4 pour entrer le nom.

Réglage des conditions de fonctionnement de la télécommande

Remarques

- Normalement, dans les zones A à J, 80 numéros de boîtes peuvent être utilisés avec la fonction d'apprentissage. Néanmoins, suivant les signaux des codes à enregistrer, il est possible que la commande ne puisse pas stocker les codes pour tous les 80 numéros de boîtes.
- Pour enregistrer des commandes telles que la commande du volume, l'avance rapide, le rebobinage (etc.) qui sont en général effectuées par une pression continue sur une touche, maintenez la touche enfoncée jusqu'à ce que "Learning OK" apparaisse à l'étape 7. Pour d'autres commandes telles que la lecture, la pause et l'arrêt (etc.) où il n'est pas nécessaire d'appuyer en continu sur une touche, l'enregistrement est habituellement possible par une simple pression sur une touche.
- Certains codes de commande ne peuvent pas être enregistrés.

Autre réglage

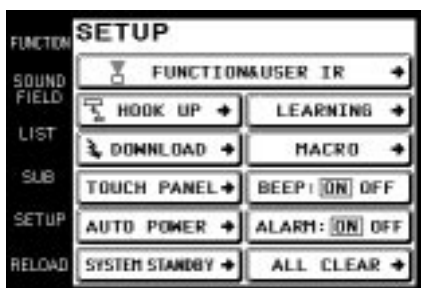

■ Réglage de la position du panneau tactile (LCD)

Ajustez la position de l'écran LCD s'il n'est pas bien centré.

- 1 Touchez TOUCH PANEL sur l'écran SETUP.
L'écran TOUCH PANEL ADJUSTMENT apparaît.
- 2 Touchez le centre de chacun des 4 points.
(Pour les détails, voir "Réglage du panneau tactile" à la page 6.)
"Adjusted" apparaît un moment et un long bip est émis.

■ Réglage de la fonction AUTO POWER

ON : Lorsqu'une fonction vidéo (DVD, etc.) est sélectionnée, la télécommande envoie un certain nombre de codes aux appareils audio/vidéo Sony appropriés. A ce moment, le téléviseur se règle automatiquement sur le mode d'entrée VIDEO 1.*
Exemple) Lorsque vous sélectionnez DVD, les appareils se comportent de la façon suivante.

- 1 L'ampli-tuner/amplificateur se règle sur le mode de fonctionnement du lecteur DVD.
- 2 Le téléviseur s'allume.
- 3 Le lecteur DVD s'allume.
- 4 Le téléviseur sélectionne automatiquement l'entrée VIDEO 1.

OFF : Lorsqu'une fonction est sélectionnée, le code de commande ne met que l'ampli-tuner/amplificateur en état de fonctionnement.

- * La commutation sur l'entrée VIDEO 1 peut ne pas s'effectuer automatiquement sur certains téléviseurs Sony. En effet, ces téléviseurs ne peuvent pas recevoir de codes de commande immédiatement après leur mise sous tension.

■ Changement de fonction du bouton SYSTEM STANDBY

ALL OFF: Mise hors tension de tous les appareils audio/vidéo Sony.

ON/OFF: Mise sous et hors tension de l'ampli-tuner/amplificateur seulement.

■ Mise en ou hors service du bip de fonctionnement

Vous pouvez mettre en ou hors service le bip qui est audible quand vous touchez le panneau tactile.

Touchez ON (bip) ou OFF (sans bip) dans BEEP:ON OFF sur l'écran SETUP.

■ Mise en ou hors service de l'avertisseur

Vous pouvez mettre en ou hors service l'avertisseur qui est audible quand une erreur de communication a lieu.

Touchez ON (avertisseur) ou OFF (sans avertisseur) dans ALARM:ON OFF sur l'écran SETUP.

■ Rétablissement des réglages usine

Utilisez cette fonction pour annuler tous les réglages effectués et rétablir les réglages usine.

Notez qu'une fois effacés, vos préréglages personnels ne pourront pas être rétablis.

Avant d'effectuer cette opération, n'oubliez pas de mettre l'ampli-tuner/amplificateur sous tension et de diriger la section émettrice/réceptrice de la télécommande vers l'afficheur de l'ampli-tuner/amplificateur.

- 1 Touchez ALL CLEAR sur l'écran SETUP.

- 2 Touchez YES.

■ Fonction automatique CONTROL A1

ON : Quand un appareil raccordé par l'intermédiaire d'un câble CONTROL A1 doit être utilisé, cet appareil est mis sous tension et le sélecteur de fonction est réglé automatiquement pour cet appareil.

OFF : Si vous ne voulez pas que les appareils raccordés soient pilotés avec cette fonction, sélectionnez [OFF].
Quand AUTO FUNC n'apparaît pas sur l'écran, utilisez la molette pour faire défiler la liste jusqu'à ce que AUTO FUNC apparaisse.

Informations complémentaires

Précautions d'utilisation

Télécommande

Ne laissez pas tomber la télécommande et ne la soumettez pas à de fortes vibrations, car elle risque d'être endommagée.

Crayon tactile

Utilisez seulement le crayon tactile fourni avec la télécommande ou le bout du doigt pour toucher le panneau. L'utilisation de tout autre ustensile d'écriture, par exemple un crayon ou un stylo, peut endommager le panneau et perturber le fonctionnement de la télécommande.

Consultez votre revendeur Sony si l'extrémité du crayon tactile est endommagée ou si vous avez perdu votre crayon tactile.

Durée de vie des piles

Quand le rétroéclairage n'est pas nécessaire, n'appuyez pas sur BACK LIGHT/COMMANDER OFF pour allumer l'écran LCD. Touchez le panneau tactile pour allumer seulement l'écran LCD. La durée de vie des piles sera prolongée. La durée de vie des piles peut être réduite en fonction des conditions d'utilisation de la télécommande.

Panneau tactile

Le panneau tactile (section d'affichage) est en verre. Ne tordez pas le panneau tactile et ne mettez pas les coudes ni des objets lourds dessus, car il pourrait se briser et les fragments de verre causer des blessures.

Nettoyage de la télécommande

Nettoyez le coffret, le panneau et les commandes avec un chiffon doux légèrement imprégné d'une solution détergente neutre. N'utilisez pas de diluant, de benzine ni d'alcool, car ils pourraient abîmer la surface de la télécommande.

En cas de panne

Si un des problèmes suivants se présente quand vous utilisez la télécommande, référez-vous à ce guide pour le résoudre. Si le problème persiste, consultez votre revendeur Sony.

Impossible de faire fonctionner les appareils avec la télécommande.

- ➔ Vérifiez si les appareils et l'ampli-tuner/amplificateur sont raccordés correctement.
- ➔ La télécommande et l'ampli-tuner/amplificateur sont trop éloignés.
- ➔ Vérifiez si un objet ne se trouve pas entre la télécommande et l'ampli-tuner/amplificateur.
- ➔ Vérifiez si l'ampli-tuner/amplificateur est sous tension.
- ➔ La section émettrice/réceptrice de la télécommande n'est pas dirigée vers l'ampli-tuner/amplificateur.
- ➔ Les piles de la télécommande sont épuisées. Remplacez-les toutes par des piles alcalines neuves (voir page 7).
- ➔ Une lampe fluorescente à onduleur se trouve près de la télécommande ou de l'ampli-tuner/amplificateur. Eloignez la télécommande de cette lampe.
- ➔ Vérifiez si vous avez sélectionné la fonction appropriée sur la télécommande.
- ➔ Lorsque vous faites fonctionner un appareil d'une autre marque que Sony programmé, la télécommande peut ne pas fonctionner correctement. Cela dépend de la marque et du modèle.

Les fonctions et les modes de l'ampli-tuner/amplificateur ne correspondent pas aux affichages de la télécommande.

- ➔ Vous n'avez pas effectué le réglage initial de communication.
Utilisez la télécommande après avoir effectué le réglage initial (voir page 6).
- ➔ La télécommande n'était pas dirigée vers l'ampli-tuner/amplificateur quand elle a été mise sous tension. Touchez RELOAD et importez les données de l'appareil (voir page 8).
- ➔ Sélectionnez la fonction appropriée à l'aide de la télécommande.

L'écran LCD n'apparaît pas.

- ➔ L'écran LCD n'est pas allumé. Touchez le panneau tactile.
- ➔ Le contraste est trop clair ou trop sombre.
Utilisez la molette CONTRAST pour ajuster le contraste de l'écran LCD (voir page 6).

Quand un lecteur CD, une platine à cassette ou une platine MD est raccordé à l'ampli-tuner/amplificateur par les prises CONTROL A1 II, la commande automatique ne fonctionne pas correctement.

- ➔ Reprogrammez la télécommande (voir page 30).

SOUND FIELD ne fonctionne pas.

- ➔ Si l'ampli-tuner/amplificateur est muni de prises 5.1 INPUT, la fonction SOUND FIELD ne peut pas être utilisée quand vous sélectionnez l'appareil raccordé à ces prises.

Les commande d'appareils d'une autre marque que Sony ne fonctionnent pas.

- ➔ Quand vous enregistrez des appareils de certaines marques, certaines commandes peuvent ne pas fonctionner, même si elles sont affichées.

"5.1INPUT" ne peut pas être sélectionné dans l'écran FUNCTION même si l'ampli-tuner/amplificateur est muni de prises 5.1 INPUT.

- ➔ Une erreur de communication s'est produite.
Dirigez la télécommande vers l'ampli-tuner/amplificateur et sélectionnez "5.1INPUT" dans l'écran FUNCTION de nouveau.

Spécifications

Système de fonctionnement	Panneau tactile à cristaux liquides
Taille de l'écran à cristaux liquides	3,8 pouces (256 x 200 points)
Type de cristaux liquides	Système à réflexion (type monochrome)
Panneau tactile	Système à membrane résistante Type analogique
Alimentation	Fonctionnement : CC 6 V (piles alcalines de type AA) Sauvegarde de la mémoire : CC 3 V (pile au lithium CR2032)
Dimensions maximales extérieures (largeur x hauteur x profondeur, parties saillantes et commandes comprises)	160 x 111 x 46 mm
Poids	290 g (télécommande et crayon compris)
La conception et les spécifications peuvent être modifiées sans préavis.	

Index

A, B, C, D

Affectation des appareils raccordés 24

E, F, G, H

Ecran FUNCTION 11, 12
réglage 25
Exploitation des appareils raccordés
lecteur CD 13
enregistrement 15
tuner 14
Enregistrement 15

I, J, K

Importation des données de l'ampli-tuner/amplificateur 25

L, M, N, O

Lecteur CD 13
Lecture de macro 16, 26, 27

P, Q

Panneau avant 9
Panneau arrière 10
Piles 5, 7

R

Réglage
de la télécommande 6
des conditions de fonctionnement 24~30
de l'écran FUNCTION 25
de l'écran SETUP 24

S

SOUND FIELD 18~20

T, U, V, W, X, Y, Z

Tuner 14

Precauciones

PRECAUCIÓN (Pila de litio)

Peligro de explosión si reemplaza incorrectamente la pila. Reemplácela solamente por otra del mismo tipo o de otro equivalente recomendado por el fabricante. Deshágase de las pilas de acuerdo con las instrucciones del fabricante.

Acerca de la operación

Antes de conectar otros componentes, cerciórese de desconectar la alimentación y de desenchufar el receptor/amplificador.

Acerca de la limpieza

Limpie la caja, el panel, y los controles con un paño ligeramente humedecido en una solución muy diluida de detergente. No utilice ningún tipo de estropajos, polvos abrasivos, ni disolventes tales como alcohol o bencina.

Si tiene cualquier pregunta o problema en relación con su mando a distancia, consulte a su proveedor Sony.

Acerca de este manual

- En este manual se utiliza el icono siguiente:
🔧 Indica sugerencias para facilitar las tareas.

Antes de utilizar el mando a distancia

Acerca del sistema de control remoto bidireccional

Este remoto funciona con un sistema de control remoto bidireccional. Con el sistema de control remoto bidireccional, el componente responde a las señales transmitidas desde el remoto enviando de vuelta señales adicionales (información sobre el estado del componente, datos de texto, etc.) al mando a distancia. De esta forma, las operaciones se realizan como resultado de la comunicación entre el mando a distancia y el componente.

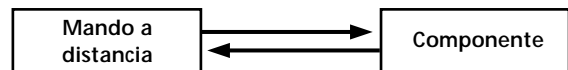

Cuando utilice un sistema de entretenimiento para el hogar compuesto por varios componentes compatible con el sistema de control remoto bidireccional, restrinja la operación del sistema de control remoto bidireccional a un solo componente. Normalmente, desactive el sistema de control remoto bidireccional de todos los componentes excepto el del receptor/amplificador.

Si desea desactivar el sistema de control remoto bidireccional del receptor/amplificador, consulte "Ajuste del sistema de control remoto bidireccional" del manual de instrucciones suministrado con el receptor/amplificador.

Observaciones especiales

■ Sobre el visualizador de cristal líquido

Dependiendo del brillo de la sala y del ángulo con el que se contemple el mando a distancia, es posible que resulte difícil de ver el visualizador de cristal líquido. Cuando ocurra esto, es posible que pueda ver mejor el visualizador de cristal líquido cambiando el ángulo del mando a distancia o ajustando CONTRAST del visualizador. Si el visualizador de cristal líquido tiene huellas dactilares, etc., límpielo con un paño suave y seco. Se recomienda utilizar el bolígrafo suministrado con el mando a distancia.

■ Sobre las pilas

Duración de las pilas

Este mando a distancia es diferente a los convencionales en el sentido de que utiliza un visualizador de cristal líquido grande y de que es capaz de comunicación bidireccional. Debido a esto, las pilas se agotarán más rápidamente que en los mandos a distancia convencionales.

En condiciones normales, las pilas durarán aproximadamente 2,5 meses*. Sin embargo, dependiendo de cómo utilice el mando a distancia, y de la tensión inicial de las pilas, el período real de utilización puede ser más corto o largo que el mencionado arriba.

* Este valor se basa en 60 operaciones de teclas al día con iluminación de fondo. Si desactiva la iluminación de fondo, las pilas durarán más. Para prolongar la duración de las pilas, se recomienda mantener la iluminación de fondo desactivada cuando utilice el mando a distancia en un lugar bien iluminado.

ÍNDICE

Preparativos 4

- Componentes compatibles y funciones 4
- Preparación del mando a distancia 5
- Jerarquía de pantallas 8

Ubicación de partes y operaciones básicas 9

- Panel frontal 9
- Panel posterior 10

Operación 11

- Operaciones básicas 11
- Ejemplo: Control de un reproductor de discos compactos 13
- Ejemplo: Control del sintonizador 14
- Ejemplo: Grabación de un disco compacto en un minidisco 15
- Ejecución automática de una secuencia de varios comandos (Reproducción de macros) 16
- Utilización de un comando aprendido 17
- Selección de una fuente para escuchar utilizando SUB ROOM 17
- Selección de campos acústicos 18
- Ajuste de los campos acústicos 21
- Ajuste del entorno de operación del mando a distancia 24

Información adicional 31

- Precauciones durante la utilización 31
- Solución de problemas 32
- Especificaciones 33
- Índice alfabético 33

ES

Preparativos

En este capítulo se describe cómo preparar el mando a distancia para la operación.

Antes de la operación, lea esta sección.

Componentes compatibles y funciones

Esta unidad es un sistema de control remoto que utiliza rayos infrarrojos para controlar un receptor/amplificador y componentes de audio/vídeo conectados al receptor/amplificador.

Componentes compatibles

Esta unidad podrá utilizarse para controlar componentes de audio/vídeo Sony y de otros fabricantes. Para controlar componentes fabricados por otras compañías, tendrá que configurar el mando a distancia (consulte la página 24).

Nota

Dependiendo del componente, puede resultar imposible el control utilizando esta unidad.

Funciones

Esta unidad es un mando a distancia bidireccional. No solamente transmite rayos infrarrojos para la operación del receptor/amplificador, sino que también recibe los rayos infrarrojos emitidos por el receptor/amplificador para visualizar caracteres y demás información suministrada por otros componentes conectados al receptor/amplificador con un cable CONTROL A1.

Preparación del mando a distancia

Después de haber insertado las pilas, cerciőrese de realizar los procedimientos descritos en "Configuración del mando a distancia" de la página 6.

Inserción de las pilas en el mando a distancia

Inserte las cuatro pilas alcalinas de tamaño AA (LR6) (para la operación del mando a distancia) y la pila de litio (para preservación de la memoria interna del mando a distancia).

1 Extraiga la tapa del compartimiento de las pilas.

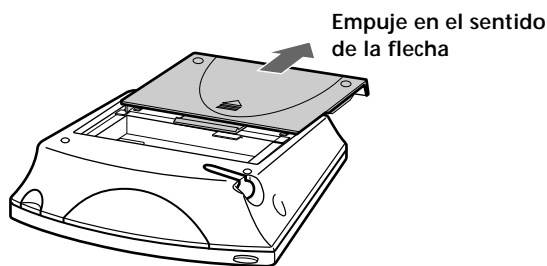

2 Inserte las pilas alcalinas.

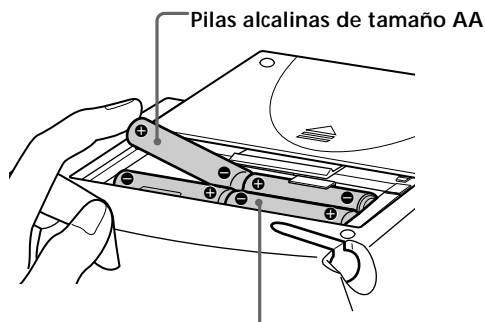

Inserte siempre el lado del polo negativo (-) de las pilas en primer lugar

3 Inserte la pila de litio.

Después de haber frotado bien la pila de litio con un paño seco, insértela en su compartimiento con la cara del lado positivo (+) hacia arriba.

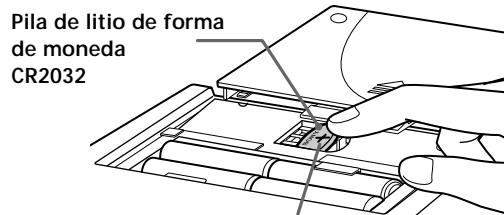

Cara del polo positivo (+) hacia arriba

4 Cierre la tapa del compartimiento de las pilas.

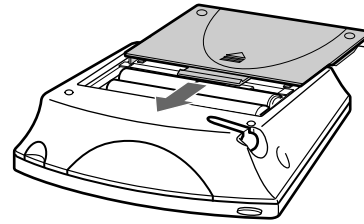

Después de haber insertado las pilas, al tocar el panel sensible al tacto se activará la iluminación y en el visualizador de cristal líquido aparecerá la pantalla de ajuste. Para el ajuste del panel sensible al tacto y la comunicación, realice el procedimiento de la página siguiente.

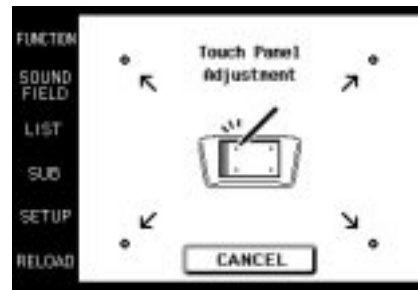

Notas

- El visualizador de cristal líquido se iluminará cuando lo toque.
- VOL +/-, MUTING, y SLEEP podrán utilizarse aunque el visualizador de cristal líquido no esté iluminado.
- Si presiona BACK LIGHT / COMMANDER OFF, la iluminación de fondo se activará o desactivará. Si lo mantiene presionado durante unos 2 segundos, el visualizador de cristal líquido se desactivará.
- Si no utiliza el mando a distancia durante 10 segundos, el visualizador de cristal líquido se apagará automáticamente (función de desactivación automática).

Configuración del mando a distancia

Para preparar el mando a distancia, realice los 5 pasos siguientes.

El panel del mando a distancia es sensible al tacto y y podrá utilizarse simplemente tocándolo.

1 Extraiga el bolígrafo de toque.

Para volver a insertarlo, hágalo por la punta.

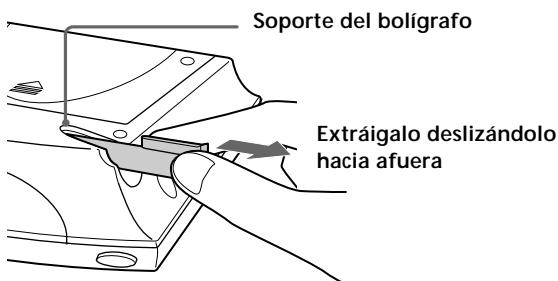

Precaución

Para accionar el panel sensible al tacto, utilice solamente el bolígrafo suministrado con esta unidad o la punta de uno de sus dedos. La utilización de dispositivos normales de escritura podría dañar el panel e imposibilitar la operación correcta. Si la punta del bolígrafo de toque se daña, o si lo pierde, consulte a su proveedor Sony.

2 Para ajustar el brillo del visualizador de cristal líquido, gire CONTRAST.

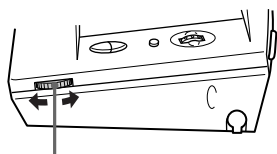

Control CONTRAST

Ajuste del panel sensible al tacto

3 Ajuste la posición del visualizador de cristal líquido del panel sensible al tacto.

Toque el centro de cada uno de los 4 puntos con el bolígrafo de toque. Cuando haya tocado los 4 puntos, aparecerá "Adjusted", sonará el zumbador, y aparecerá la pantalla de comunicación inicial.

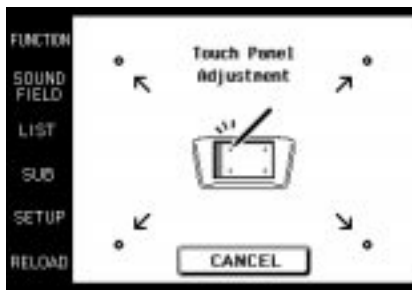

↓ Toque los 4 puntos con el bolígrafo de toque.

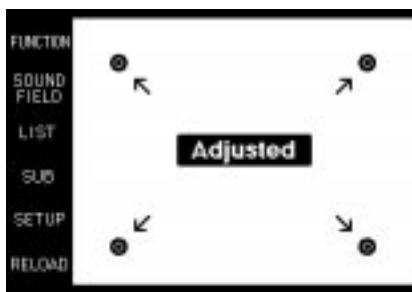

Precaución

El ajuste del panel sensible al tacto deberá realizarse para poder operarlo correctamente. Si lo utiliza sin haberlo ajustado, Aparecerá la pantalla de "Touch Panel Adjustment" (Ajuste del panel sensible al tacto) cada vez que ilumine el visualizador de cristal líquido.

Comunicación inicial

4 Presione I/⏻ del receptor/amplificador para conectar su alimentación.

5 Apunte con la sección del transmisor/receptor del mando a distancia hacia el visualizador del receptor/amplificador, y toque OK.

Después de haberse establecido la comunicación inicial con el receptor/amplificador, el mando a distancia estará listo para controlar el receptor/amplificador.



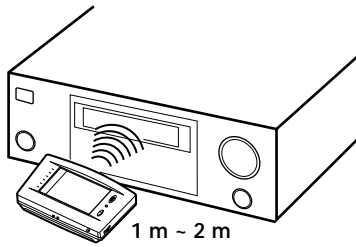

Notas

- Para asegurar buenas condiciones de comunicación, realice la configuración inicial directamente desde el frente, y cerca del receptor/amplificador.
- No mueva la unidad durante la configuración inicial.

Si se produce un error de comunicación durante la configuración

Se visualizará un mensaje de error.

- Si toca OK, volverá al paso 5 de la pantalla de configuración.
- Si toca SKIP, pasará a la pantalla normal sin realizar la configuración inicial. Aunque la operación será posible en esta condición, las funciones no incluidas en el receptor/amplificador se visualizarán, y algunas teclas no funcionarán. Además, la pantalla de configuración inicial aparecerá cada vez que active el panel sensible al tacto.

Nota

El mando a distancia recibirá y visualizará los datos transmitidos desde el receptor/amplificador. Si la sección del transmisor/receptor del mando a distancia no está apropiadamente dirigida hacia el visualizador del receptor/amplificador, pueden producirse errores de comunicación.

Cerciórese de apuntar la sección del transmisor/receptor del mando a distancia hacia el receptor/amplificador.

Cuándo reemplazar las pilas

Para asegurar la preservación de la memoria interna del mando a distancia cuando reemplace las pilas, tome las precauciones siguientes.

Cuándo reemplazar las pilas

Cuando las pilas se debiliten, sonará un aviso y se visualizará un mensaje. Reemplace las pilas de la forma indicada por el mensaje.

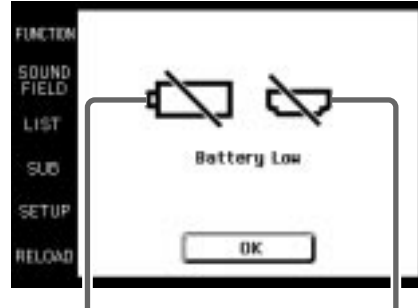

Reemplace las pilas alcalinas.

Reemplace la pila de litio.

Forma de extraer la pila de litio

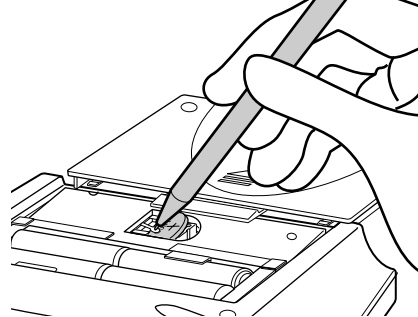

Notas

- Los títulos de los discos y de las canciones transferidos del cambiador de discos compactos se memorizarán en el mando a distancia. La pila de litio se utiliza para preservar esta memoria. Si utiliza la unidad con una pila agotada, los ajustes memorizados en la misma se borrarán. Reemplace la pila tan pronto como aparezca el mensaje "Battery Low".
- Reemplace las pilas alcalinas por otras nuevas tan pronto como se agoten. Si utilizase la unidad con las pilas agotadas, la pila de litio utilizada para preservar la memoria se agotaría con mayor rapidez, y los ajustes memorizados podrían borrarse.
- La duración de las pilas puede acortarse dependiendo de las condiciones de utilización del mando a distancia.
- Si las pilas alcalinas y la pila de litio se agotan a la vez, reemplace las pilas alcalinas en primer lugar. El reemplazo de la pila de litio en primer lugar podría hacer que se borrasen los datos memorizados en el mando a distancia.
- Cuando tenga que reemplazar las pilas alcalinas, reemplace las 4 por otras nuevas.
- Después de haber reemplazado las pilas, realice el ajuste del panel sensible al tacto (página 6).

Jerarquía de pantallas

En el diagrama siguiente se muestra la composición básica de la jerarquía de pantallas de esta unidad.

Pantalla FUNCTION Normalmente se visualizará la pantalla FUNCTION. Para hacer que se visualice una pantalla diferente, toque la parte izquierda del visualizador de cristal líquido.

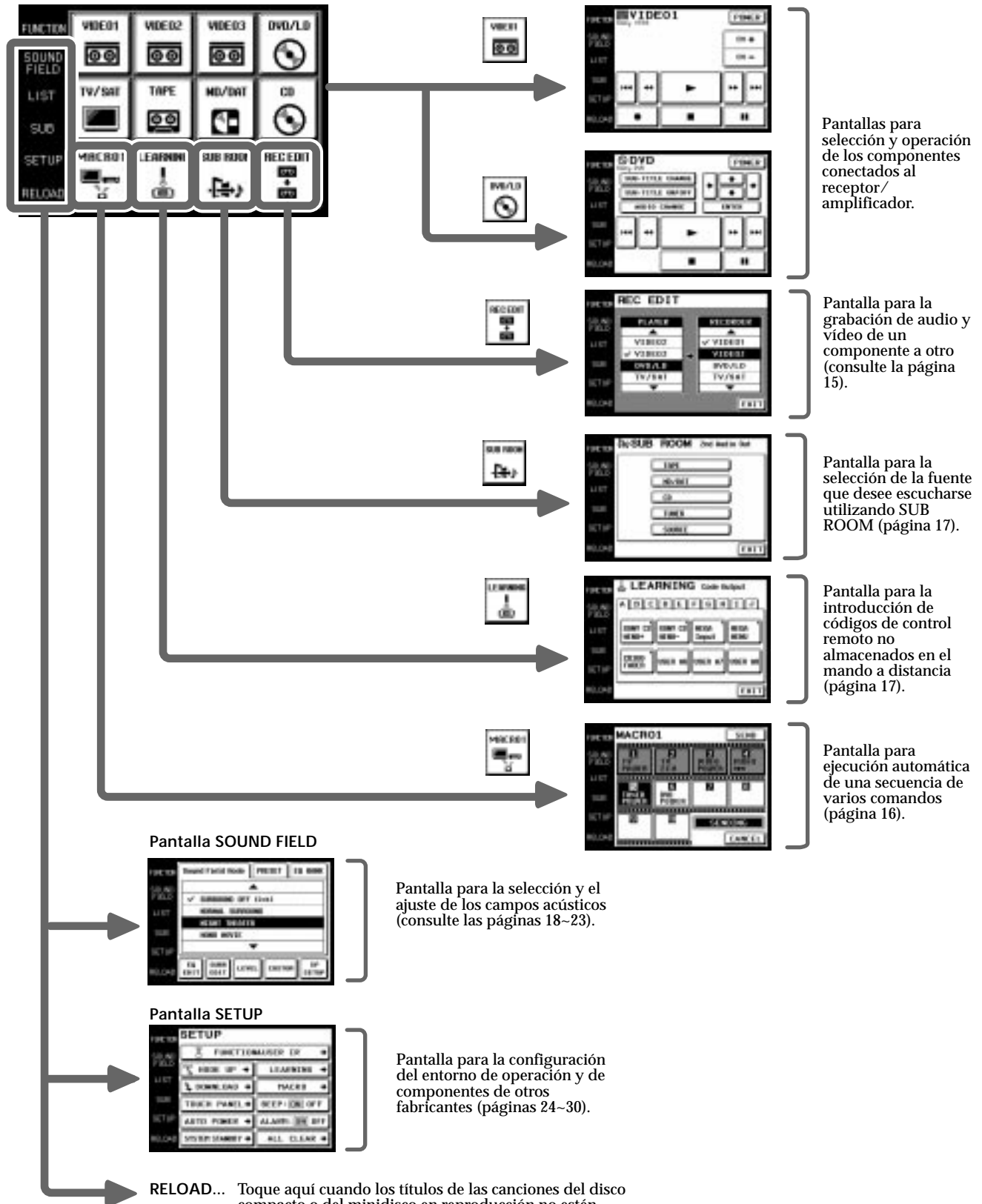

Ubicación de partes y operaciones básicas

En este capítulo se ofrece información sobre la ubicación y las funciones de las teclas y los controles de esta unidad.

Panel frontal

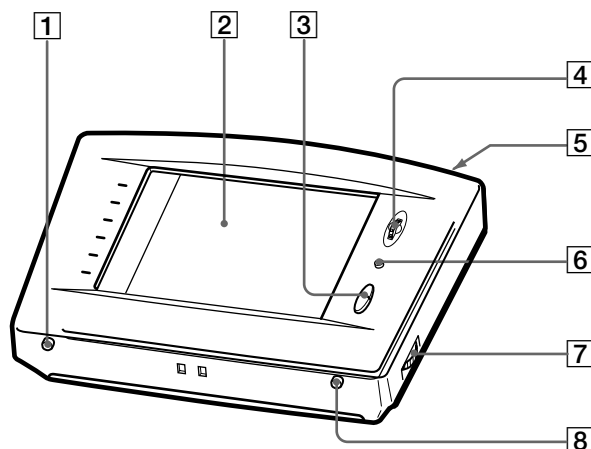

- 1 Activación/desactivación de la iluminación de fondo/visualizador del mando a distancia (BACK LIGHT/COMMANDER OFF)**

Presiónela para desactivar la iluminación de fondo, o manténgala presionada durante unos 2 segundos para apagar el visualizador de cristal líquido. Cuando el visualizador de cristal líquido esté apagado, presiónela para encenderlo y activar la iluminación de fondo.

 - Para prolongar la utilización de las pilas, si no introduce ningún comando a través del panel sensible al tacto durante 10 segundos, el visualizador de cristal líquido se desactivará.
 - Para contemplar el visualizador de cristal líquido sin activar la iluminación de fondo, toque el panel sensible al tacto cuando tanto la iluminación de fondo como el visualizador de cristal líquido estén desactivados.
- 2 Panel sensible al tacto**

Tóquelo para controlar componentes. La alimentación del mando a distancia se conectará automáticamente.
- 3 Teclas de volumen (VOL +/-)**

Utilícelas para ajustar el volumen del receptor/amplificador.
- 4 Mando de lanzadera (JOG DIAL)**

Gírelo para desplazarse a través de los ítems de una lista (etc.). Presiónelo para seleccionar el ítem resaltado.
- 5 Tecla de alimentación del sistema (SYSTEM/STANDBY)**

Utilícela normalmente para desconectar la alimentación de todos los componentes Sony. También podrá utilizarla para conectar y desconectar la alimentación del receptor/amplificador dependiendo de los ajustes realizados en la pantalla SETUP (consulte la página 30).
- 6 Tecla de silenciamiento (MUTING)**

Utilícela para silenciar el sonido del receptor/amplificador.
- 7 Control de contraste (CONTRAST)**

Utilícelo para ajustar el contraste del visualizador de cristal líquido.
- 8 Tecla del cronodesconector (SLEEP)**

Utilícelo para controlar la función del cronodesconector del receptor/amplificador. Los ajustes del cronodesconector aparecerán en el visualizador del receptor/amplificador, no en el visualizador de cristal líquido del mando a distancia.

Panel posterior

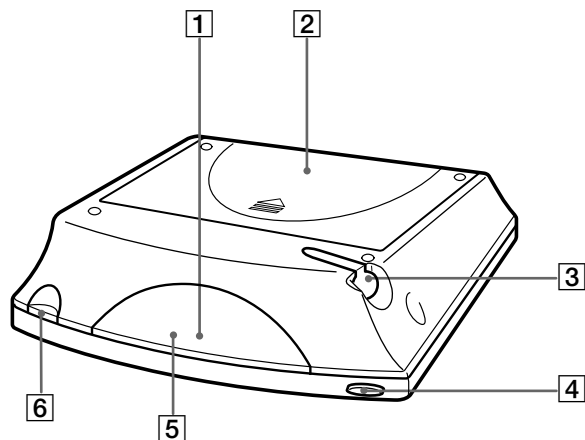

- 1 Sección del transmisor/receptor**
Transmitirá/recibirá las señales de rayos infrarrojos al/del amplificador.
- 2 Tapa del compartimento de las pilas**
- 3 Bolígrafo de toque**
- 4 Tecla de alimentación del sistema (SYSTEM STANDBY)**
Utilícela normalmente para desconectar la alimentación de todos los componentes Sony. También podrá utilizarla para conectar y desconectar la alimentación del receptor/amplificador dependiendo de los ajustes realizados en la pantalla SETUP (consulte la página 30).
- 5 Sección del receptor de códigos de control remoto**
Cuando utilice la función de aprendizaje, esta sección recibirá los códigos de control remoto procedentes de otros mandos a distancia.
- 6 Soporte del bolígrafo de toque**
Cuando no vaya a utilizar el bolígrafo de toque, extraiga su soporte e insértelo.

Operación

En este capítulo se explica cómo controlar el receptor/amplificador y los componentes de audio/vídeo conectados.

Operaciones básicas

Visualización de la pantalla FUNCTION

Para controlar los componentes conectados al receptor/amplificador, haga que se visualice en primer lugar la pantalla FUNCTION, y después seleccione el componente que desee controlar (reproductor de discos compactos, deck de minidiscos, etc.).

Normalmente se visualizará la pantalla FUNCTION. Si no está visualizada, toque FUNCTION para hacer que se visualice.

Toque FUNCTION del visualizador de cristal líquido.

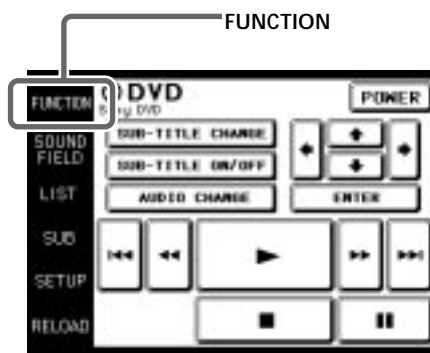

Aparecerá la pantalla FUNCTION.



En la página siguiente se muestra la composición de la pantalla FUNCTION.

💡 Usted podrá cambiar las funciones visualizadas en la pantalla FUNCTION

Usted podrá ajustar todas las funciones, excepto TUNER y REC EDIT para que se visualicen o no, utilizando la pantalla FUNCTION HOOK UP (consulte la página 25).

Jerarquía de las pantallas FUNCTION

En el diagrama siguiente se muestra la composición de la jerarquía de las pantallas FUNCTION.

Los tipos de iconos que podrán visualizarse en la pantalla FUNCTION podrán ajustarse utilizando FUNCTION HOOK UP de la pantalla SETUP. (Con respecto a los detalles sobre FUNCTION HOOK UP, consulte la página 25).

Operación

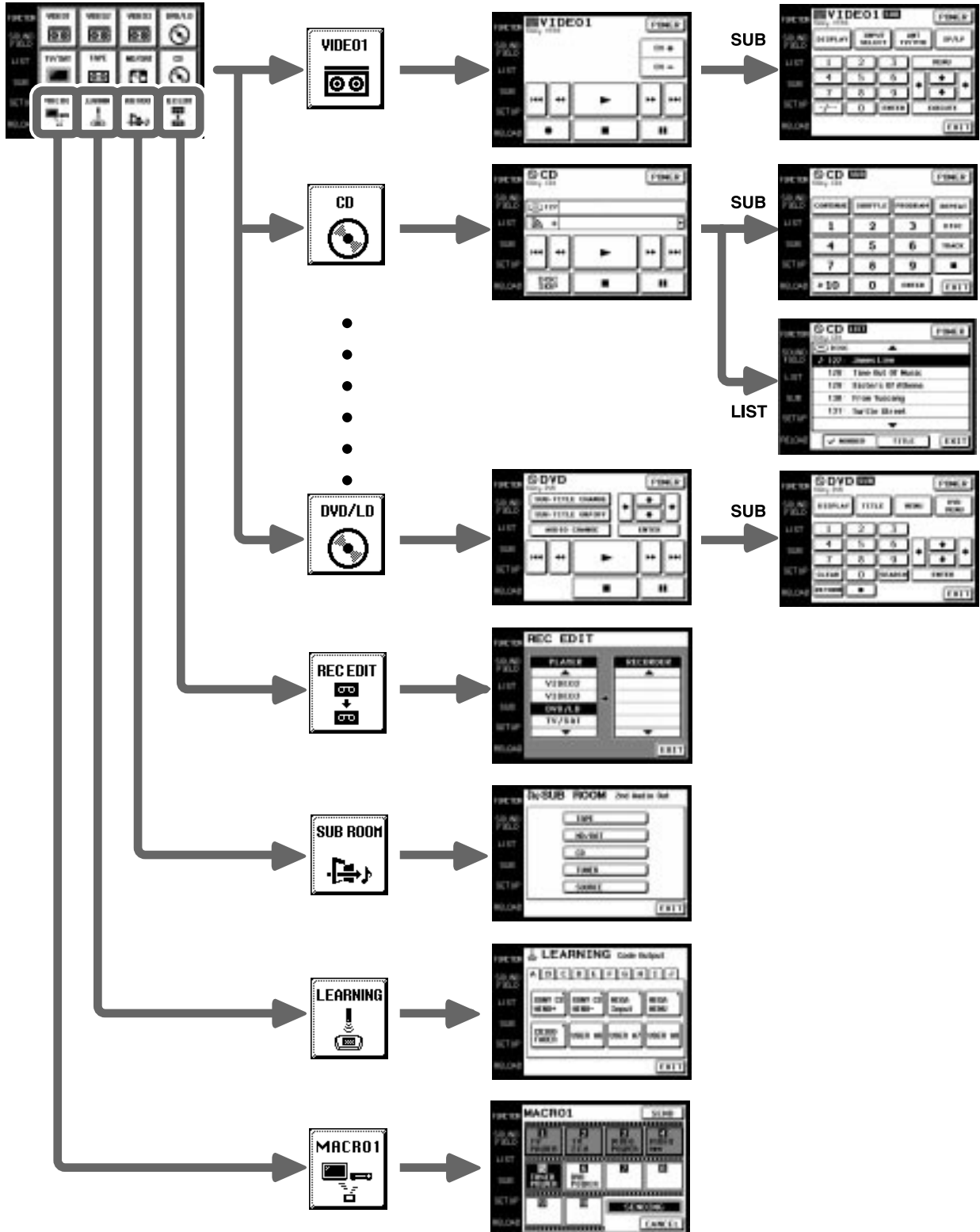

Ejemplo: Control de un reproductor de discos compactos

En esta sección se describe cómo controlar un reproductor de discos compactos conectado al receptor/amplificador. Usted también podrá controlar otros componentes de la misma forma.

Con respecto a los detalles sobre la operación del reproductor de discos compactos, consulte el manual de instrucciones del mismo.

Las pantallas utilizadas en el ejemplo siguiente son las que aparecerán cuando utilice un cambiador de discos compactos Sony con terminal CONTROL A1.

1 Toque FUNCTION.

Aparecerá la pantalla FUNCTION.

2 Toque .

La función del receptor/amplificador cambiará a CD, y aparecerá la pantalla de control de reproductor de discos compactos.

Marcador y categoría seleccionados

(consulte la página 24).

Título del disco*



- Los títulos largos podrán leerse tocando el icono de desplazamiento (▶).

* Solamente se visualizarán cuando utilice un cambiador de discos compactos Sony (5/50/200/300 discos compactos) o un reproductor de discos compactos compatible con discos compactos de texto conectado al receptor/amplificador a través de un cable CONTROL A1.

3 Para iniciar la reproducción, toque ▶.

 Cuando el número o el título de la canción no se visualice correctamente

Apunte con el mando a distancia hacia el receptor/amplificador y toque RELOAD.

Para controlar otra funciones

Toque SUB o utilice JOG DIAL para desplazarse. Se visualizará otro juego de funciones y quedarán listas para utilizarse.



Para ver la lista

Toque LIST para ver los títulos de los discos de un cambiador de discos compactos Sony (5/50/200/300 discos compactos) o discos de un deck de minidisks conectado mediante un cable CONTROL A1. En este caso, la información deberá transferirse desde el receptor/amplificador (con respecto a los detalles, consulte la página 25).

La pantalla LIST solamente podrá visualizarse cuando haya ajustado FUNCTION a CD o MD/DAT.



- Para iniciar la reproducción, toque el número de la misma. Al lado del disco que esté reproduciéndose aparecerá .
- Utilice JOG DIAL, o toque ▲ o ▼ para desplazarse hacia arriba o hacia abajo por la lista.
- Toque NUMBER para clasificar por orden numérico o TITLE para clasificar por orden alfabético.
- Toque FUNCTION para volver en cualquier momento a la pantalla FUNCTION.

Ejemplo: Control del sintonizador

En esta sección se describe cómo controlar el sintonizador. Con respecto a los detalles sobre la operación del receptor/amplificador sintonizador, consulte el manual de instrucciones del mismo.

1 Toque FUNCION.

Aparecerá la pantalla FUNCTION.

2 Toque .

La función del receptor cambiará a TUNER, y aparecerá la pantalla del receptor/amplificador. Sin embargo, la emisora memorizada, el nombre de la emisora, la banda, y la frecuencia no aparecerán en el visualizador del receptor/amplificador.

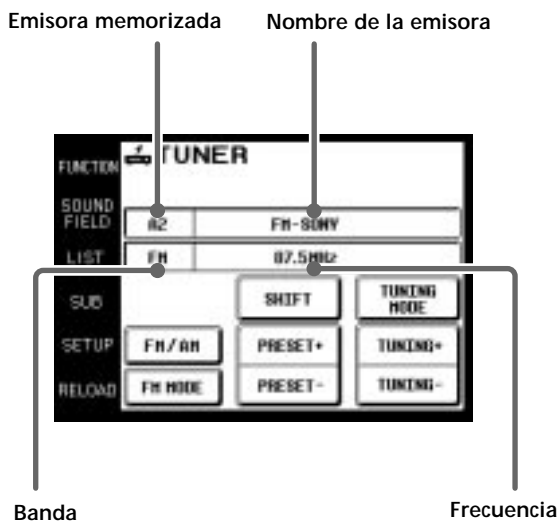

- Para cambiar de banda, toque FM/AM.
- Toque FM MODE para cambiar el modo de recepción a AUTO o MONO. Si la recepción en FM estéreo es deficiente, seleccione MONO. Usted no podrá disfrutar de efecto de sonido estéreo, pero el sonido estará menos distorsionado.
- Para buscar emisoras memorizadas, toque PRESET + o -.
- Para buscar emisoras que puedan recibirse, toque TUNING + o -.
- Para cambiar de página de memoria (A, B, o C), toque SHIFT.
- Toque TUNING MODE para cambiar el modo de sintonía a AUTO o MANUAL.
- Durante la visualización de cualquiera de las pantallas, si toca FUNCTION volverá a la pantalla FUNCTION.

 Cuando no se visualicen las emisoras ni las frecuencias adecuadamente

Apunte con el mando a distancia hacia el receptor/amplificador y toque RELOAD.

Para controlar otras funciones

Toque SUB o utilice JOG DIAL para desplazarse y hacer que se visualicen los iconos utilizados para memorizar emisoras y sus nombres.



- Para sintonizar manualmente, toque DIRECT e introduzca la frecuencia.
- Para memorizar una emisora recibida, hágalo después de tocar MEMORY.

Para ver la lista

Toque LIST para ver nombres de las emisoras transferidos desde el receptor/amplificador (con respecto a los detalles, consulte la página 25).

La pantalla LIST solamente podrá visualizarse cuando haya ajustado FUNCTION a TUNER.

Ejemplo: Grabación de un disco compacto en un minidisco

En esta sección se describe cómo grabar sonido de un disco compacto en un minidisco como ejemplo de grabación de audio/vídeo.

Otras operaciones

La grabación de un disco DVD en un videocasete es básicamente el mismo procedimiento. Con respecto a los detalles sobre las teclas utilizadas en la grabación, consulte el manual de instrucciones suministrado con el receptor/amplificador y otros componentes.

1 Toque FUNCTION.

Aparecerá la pantalla FUNCTION.

2 Toque .

Aparecerá la pantalla REC EDIT.



3 Toque la tecla correspondiente al componente reproductor (CD en este ejemplo).

Como CD no se visualizará, utilice JOG DIAL o toque ▼ para desplazarse hacia abajo a través de la lista. Si se desliza demasiado, toque ▲ para desplazarse hacia arriba.

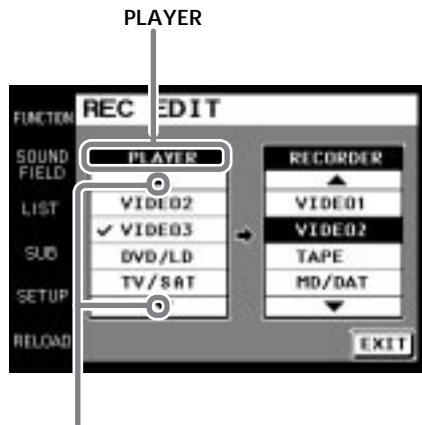

Si toca ▲, la lista se desplazará hacia arriba, y si toca ▼, se desplazará hacia abajo.

Cuando haya seleccionado PLAYER, la función del receptor/amplificador cambiará automáticamente al componente PLAYER.

4 Toque la tecla correspondiente al componente grabador (MD/DAT en este ejemplo).

Cuando toque MD/DAT, aparecerá la pantalla de operación REC EDIT.



5 Si toca ● de RECORDER: MD/DAT, toque después ► de PLAYER: CD.

Inicia la reproducción en el reproductor de discos compactos.

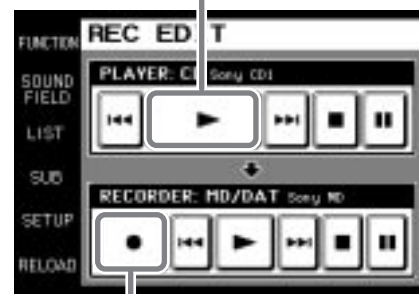

Inicia la grabación en el deck de minidiscos.

Se iniciará la grabación.

Cuando finalice la grabación, volverá a aparecer la pantalla FUNCTION.

Para parar la grabación en cualquier momento

Aunque la grabación se parará automáticamente en el ejemplo anterior, usted podrá pararla también en cualquier momento tocando ■ de RECORDER.

Para parar el procedimiento de grabación en cualquier momento

Toque FUNCTION para hacer que se visualice la pantalla FUNCTION. Durante los pasos 2 y 3, si toca EXIT también se parará el procedimiento de grabación.

Ejecución automática de una secuencia de varios comandos (Reproducción de macros)

La reproducción de macros le permitirá vincular varios códigos de rayos infrarrojos (IR) en orden secuencial como un solo comando. El mando a distancia dispone de 3 listas de macros (MACRO 1, 2, y 3). Usted podrá especificar hasta 10 comandos IR para cada lista de macros.

1 Toque FUNCTION.

Aparecerá la pantalla FUNCTION.

2 Toque .

Aparecerá la pantalla MACRO.

Si no aparece  en la pantalla FUNCTION, utilice el JOG DIAL para desplazarse por la lista hasta que se visualice, y después tóquelo.

Notas

- Para algunos modelos, el receptor/amplificador no podrá ejecutar los comandos de reproducción de macros ya que el intervalo entre cada comando es demasiado corto. En este caso, ajuste "WAIT TIME" entre cada comando. Para ajustar "WAIT TIME", consulte "Ajuste de la reproducción de macros" de las páginas 26 y 27.
- Con algunos fabricantes que no sean Sony, ciertos comandos no podrán utilizarse en la reproducción de macros.

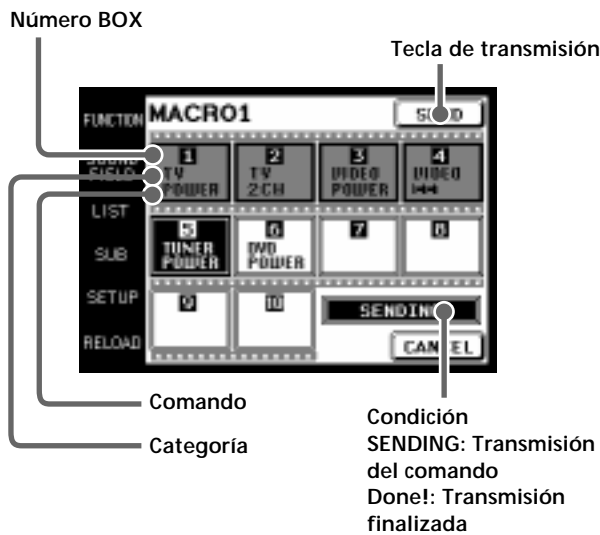

- Toque SEND para utilizar la reproducción de macros. El comando actual se visualizará en negro. Los comandos ejecutados se visualizarán en gris.
- Para cancelar la reproducción de macros, toque CANCEL. Cuando no esté realizando la reproducción de macros, si toca CANCEL, volverá a la pantalla FUNCTION.

Utilización de un comando aprendido

Utilizando la función de aprendizaje, podrá hacer que este mando a distancia ejecute operaciones aprendidas. Con respecto a los detalles sobre como hacer que el mando a distancia aprenda los códigos de operación de otros componentes utilizando la función de aprendizaje, consulte la página 29.

1 Toque FUNCTION.

Aparecerá la pantalla FUNCTION.



2 Toque .

Si no aparece  en la pantalla FUNCTION, utilice JOG DIAL para desplazar la pantalla hasta que se visualice, y después tóquelo.

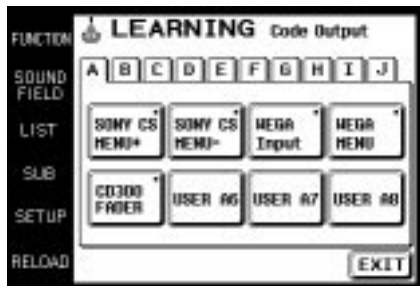

3 Toque el área apropiada de A a J correspondiente al comando aprendido.

4 Toque el cuadro que contenga el código que desee transmitir.

Cuando ya se haya aprendido un comando, en el cuadro aparecerá una marca (■).

Selección de una fuente para escuchar utilizando SUB ROOM

Seleccione la fuente que desee escuchar en la otra sala. Usted podrá cambiar la salida de audio a 2nd AUDIO OUT del receptor/amplificador. Con respecto a los detalles, consulte el manual de instrucciones suministrado con su receptor/amplificador.

1 Toque FUNCTION.

Aparecerá la pantalla FUNCTION.



2 Toque .

Si no aparece  en la pantalla FUNCTION, utilice JOG DIAL para desplazar la pantalla hasta que se visualice, y después tóquelo.

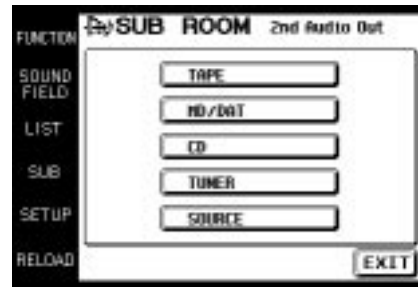

3 Toque la fuente que desee escuchar en la otra sala.

La salida de audio del receptor/amplificador cambiará.

Selección de campos acústicos

En estas secciones se describe cómo seleccionar campos acústicos y la forma de ajustarlos. Con respecto a los detalles sobre los campos acústicos, consulte el manual de instrucciones suministrado con el receptor/amplificador.

Visualización de la pantalla SOUND FIELD

Toque SOUND FIELD.

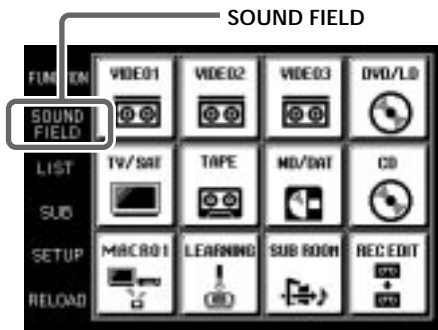

Aparecerá la pantalla SOUND FIELD.



La jerarquía de las pantallas SOUND FIELD se muestra a la derecha.

Jerarquía de las pantallas SOUND FIELD

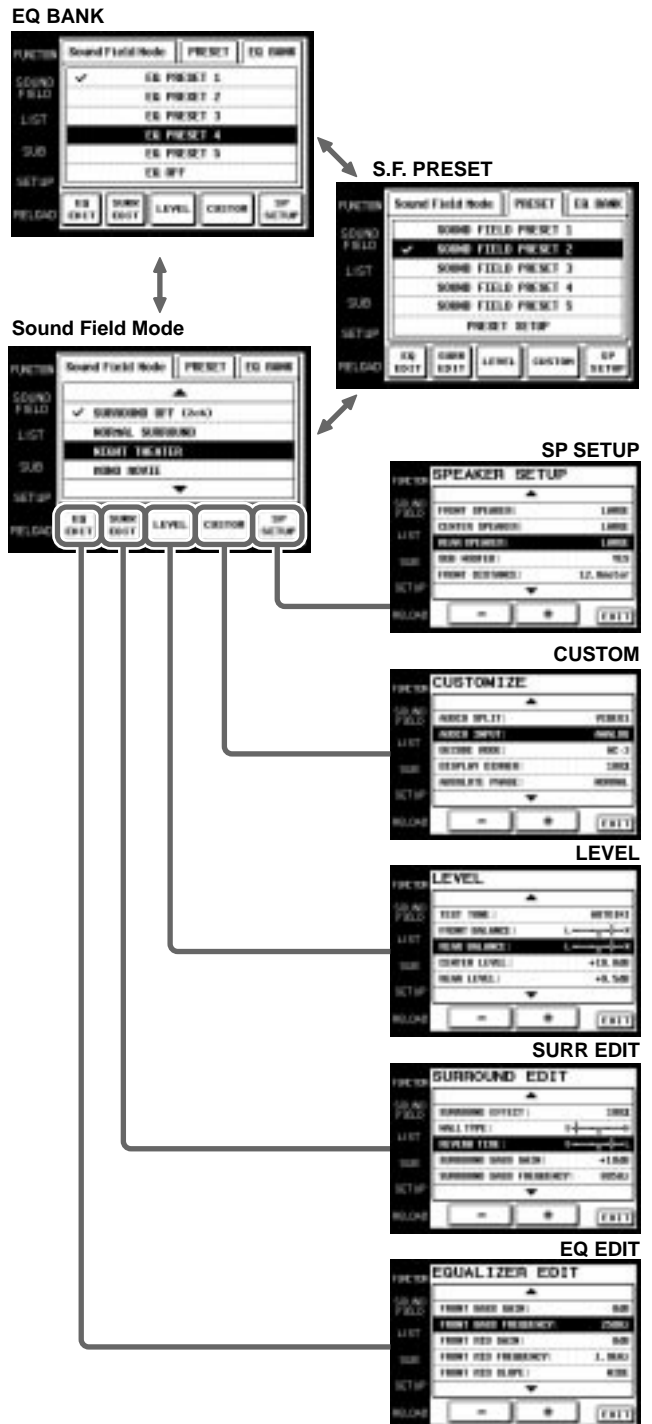

Selección de un campo acústico

Con respecto a qué campos acústicos podrá seleccionar, consulte el manual de instrucciones suministrado con el receptor/amplificador.

- 1 Toque **SOUND FIELD**.
Aparecerá la pantalla **SOUND FIELD**.
- 2 Toque **Sound Field Mode**.
Aparecerá la pantalla **Sound Field Mode**.
- 3 Utilice **JOG DIAL**, o **▲** o **▼** para desplazarse por la lista.
- 4 Presione **JOG DIAL** para seleccionar el campo acústico resaltado, o toque el campo acústico deseado.
A continuación del campo acústico seleccionado aparecerá una marca de comprobación (✓), y el campo acústico cambiará.

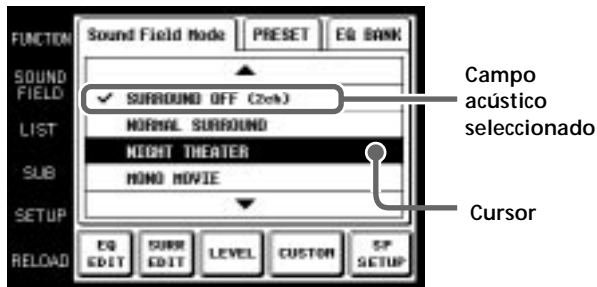

Selección de un campo acústico preajustado

- 1 Toque **SOUND FIELD**.
Aparecerá la pantalla **SOUND FIELD**.
- 2 Toque **PRESET**.
Aparecerá la pantalla **SOUND FIELD PRESET**.
- 3 Toque uno de los preajustes de campo acústico (**PRESET 1-5**)
Al lado del campo acústico seleccionado aparecerá una marca de verificación (✓), y el campo acústico cambiará.

PRESET seleccionado

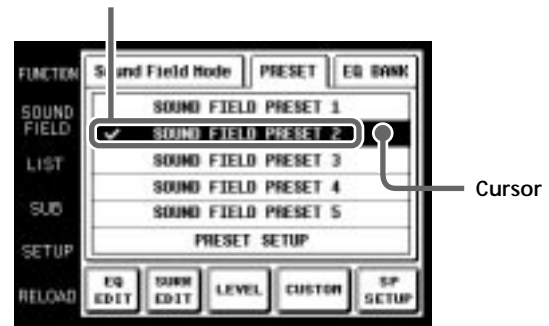

Selección de campos acústicos

Selección del ecualizador

- 1 Toque SOUND FIELD.
Aparecerá la pantalla SOUND FIELD.
- 2 Toque EQ BANK.
Aparecerá la pantalla EQ BANK.
- 3 Toque uno de los preajustes de ecualización (EQ PRESET 1-5).
Para desactivar el ecualizador del amplificador, toque EQ OFF.
Al lado del ecualizador seleccionado aparecerá una marca de verificación (✓), y los ajustes del ecualizador cambiarán.

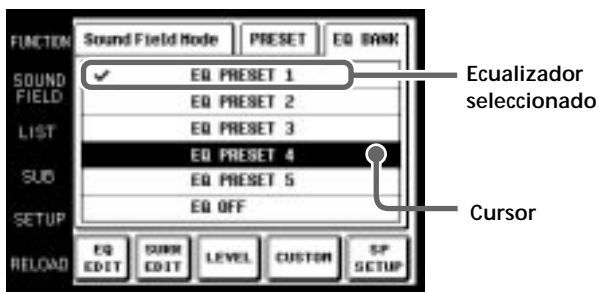

Nota
Si ha seleccionado EQ OFF, no podrá cambiar los ajustes de la pantalla EQUAZLIZER.

Configuración de los preajustes de campos acústicos

- 1 Toque SOUND FIELD.
Aparecerá la pantalla SOUND FIELD.
- 2 Toque PRESET.
Aparecerá la pantalla SOUND FIELD PRESET.
- 3 Toque PRESET SETUP.
Aparecerá la pantalla SOUND FIELD PRESET SETUP.

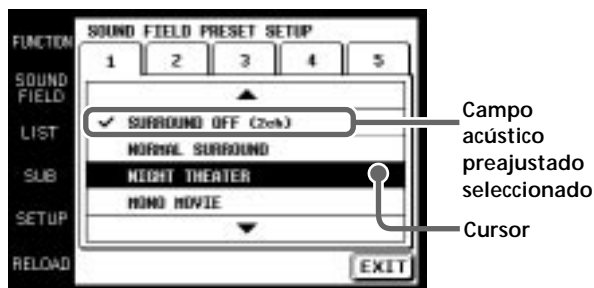

- 4 Utilice JOG DIAL o toque ▲ o ▼ para desplazarse por la lista.
- 5 Presione JOG DIAL para seleccionar el campo acústico resaltado o toque el campo acústico deseado.
Al lado del campo acústico seleccionado aparecerá una marca de verificación (✓), y el campo acústico cambiará.

Ajuste de los campos acústicos

Para disfrutar plenamente del sonido perimétrico creado por los campos acústicos, configure los menús de la pantalla SOUND FIELD.

En la pantalla EQ EDIT, ajuste las bandas de frecuencia de los altavoces delanteros, central, y traseros de los preajustes de ecualización (EQ PRESET 1-5) que podrá seleccionar en la pantalla EQ BANK.

Ajuste los diversos aspectos de los campos acústicos individuales en la pantalla SURROUND. Los ajustes se almacenarán individualmente para cada campo acústico. Ajuste el nivel de salida de cada altavoz y realice otros ajustes para controlar la mezcla de sonido en la pantalla LEVEL.

CUSTOM le permitirá personalizar otras operaciones de este receptor/amplificador. Con respecto a los detalles sobre lo que podrá ajustar, consulte el manual de instrucciones suministrado con el receptor/amplificador. Defina la configuración, el tamaño, y la distancia desde la posición principal de escucha en la pantalla SP SETUP.

Ajuste de las bandas de frecuencias

- 1 Toque EQ EDIT de la pantalla SOUND FIELD. Aparecerá la pantalla EQUALIZER de los preajustes de ecualización en la pantalla EQ BANK. Si selecciona EQ OFF de la pantalla EQ BANK, todos los ítems de la pantalla EQUALIZER aparecerán en gris, y no podrá realizar las operaciones de edición.
- 2 Utilice JOG DIAL, o toque ▲ o ▼ para desplazarse por la lista.
- 3 Presione JOG DIAL para seleccionar un ítem, o toque el ítem que desee ajustar.

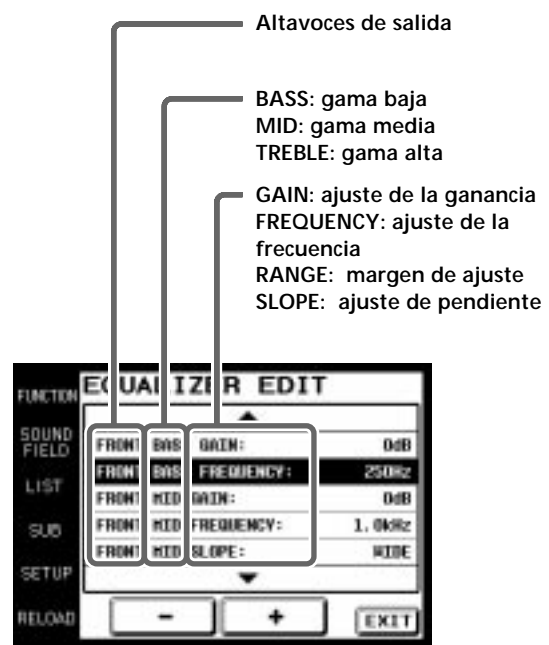

- 4 Toque o para ajustar el valor deseado.
- 5 Repita los pasos 2 a 4 cuando haya más de ítem que desee ajustar.
- 6 Cuando haya finalizado el ajuste, toque EXIT.

Notas

- Los ítems que no puedan ajustarse debido a los ajustes de altavoces actuales o al modo de campo acústico estarán en gris.
- Si suena la alarma, o todos los ítems están en gris, toque RELOAD.

Para ajustar los parámetros de sonido perimétrico

- 1 Toque SURR EDIT de la pantalla SOUND FIELD. Aparecerá la pantalla SURROUND.



- 2 Utilice JOG DIAL, o toque ▲ o ▼ para desplazarse por la lista.
- 3 Presione JOG DIAL para seleccionar un ítem, o toque el ítem que desee ajustar.
- 4 Toque o para introducir el valor deseado.

SURROUND EFFECT: Cuando más altos sean los valores, más “presencia” adquirirá el efecto perimétrico.

WALL TYPE: Utilice este parámetro para simular diversos entornos acústicos.

REVERB TIME: Utilice este parámetro para controlar la separación de las reflexiones cercanas a fin de simular una sala más grande o pequeña.

SCREEN DEPTH: Utilice este parámetro para controlar el punto hasta el que el sonido parezca venir de la pantalla.

VIRTUAL SPEAKERS: Utilice este parámetro para determinar si desea utilizar altavoces virtuales o no.

Ajuste de la cualidad tonal: Utilice estos parámetros para ajustar la cualidad acústica global del campo acústico seleccionado.

- 5 Cuando desee ajustar más de uno de los aspectos del sonido, repita los pasos 2 a 4.
- 6 Cuando haya finalizado el ajuste, toque EXIT.

Notas

- Los ítems que no puedan ajustarse debido a los ajustes de altavoces actuales o al modo de campo acústico estarán en gris.
- Si suena la alarma, o todos los ítems están en gris, toque RELOAD.

Para ajustar el volumenn de los altavoces

- 1 Toque LEVEL de la pantalla SOUND FIELD. Aparecerá la pantalla LEVEL.



- 2 Utilice JOG DIAL, o toque ▲ o ▼ para desplazarse por la lista.
- 3 Presione JOG DIAL para seleccionar un ítem, o toque el ítem que desee ajustar.
- 4 Toque o para introducir el valor deseado.
- 5 Cuando desee ajustar más de uno de los aspectos del sonido, repita los pasos 2 a 4.
- 6 Cuando haya finalizado el ajuste, toque EXIT.

Para ajustar el equilibrio entre altavoces

Utilice TEST TONE para escuchar el nivel de salida de cada altavoz. AUTO dará salida, por orden, a un tono de prueba a través de cada altavoz. Usted también podrá seleccionar altavoces individuales para dar salida al tono de prueba. Ajuste los niveles de los altavoces de forma que se oiga al mismo nivel a través de todos ellos.

Notas

- Los ítems que no puedan ajustarse debido a los ajustes de altavoces actuales o al modo de campo acústico estarán en gris.
- Si suena la alarma, o todos los ítems están en gris, toque RELOAD.

Para personalizar las operaciones del receptor/amplificador

- 1 Toque CUSTOM de la pantalla SOUND FIELD. Aparecerá la pantalla CUSTOMIZE.



- 2 Utilice JOG DIAL, o toque ▲ o ▼ para desplazarse por la lista.
- 3 Presione JOG DIAL para seleccionar un ítem, o toque el ítem que desee ajustar.
- 4 Toque o para introducir el valor deseado.
- 5 Cuando desee ajustar más de uno de los aspectos del sonido, repita los pasos 2 a 4.
- 6 Cuando haya finalizado el ajuste, toque EXIT.

Notas

- Los ítemes que no puedan ajustarse debido a los ajustes de altavoces actuales o al modo de campo acústico estarán en gris.
- Si suena la alarma, o todos los ítemes están en gris, toque RELOAD.

Para ajustar los altavoces

- 1 Toque SP SETUP de la pantalla SOUND FIELD. Aparecerá la pantalla SPEAKER SETUP.



- 2 Utilice JOG DIAL, o toque ▲ o ▼ para desplazarse por la lista.
- 3 Presione JOG DIAL para seleccionar un parámetro, o toque el parámetro que desee ajustar.
- 4 Toque o para realizar el ajuste.
- 5 Repita los pasos 2 a 4 cuando desee ajustar más de un parámetro.
- 6 Cuando haya finalizado el ajuste de los altavoces, toque EXIT.

Notas

- Los ítemes que no puedan ajustarse debido a los ajustes de altavoces actuales o al modo de campo acústico estarán en gris.
- Si suena una alarma, o todos los ítemes aparecerán en gris, toque RELOAD.

Ajuste del entorno de operación del mando a distancia

Las explicaciones siguientes le ayudarán a realizar varios ajustes y a personalizar el entorno de operación del mando a distancia.

Visualización de la pantalla SETUP

Para ajustar el entorno de operación, haga que se visualice en primer lugar la pantalla SETUP.

Toque SETUP.

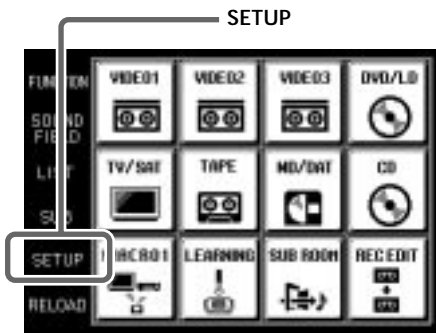

Aparecerá la pantalla SETUP.

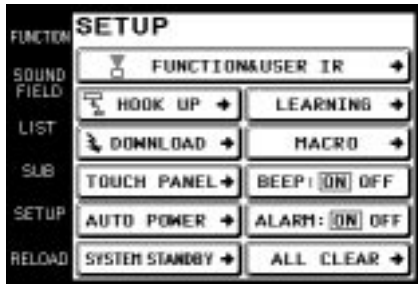

Registro de los componentes conectados

El procedimiento siguiente le permitirá ajustar el mando a distancia para controlar los componentes conectados al receptor/amplificador.

Cuando realice esta operación, cerciéndose de que la alimentación del receptor/amplificador esté conectada, y apunte con la sección del transmisor/receptor del mando a distancia hacia el visualizador del receptor/amplificador.

1 Toque SETUP.

Aparecerá la pantalla SETUP.

2 Toque FUNCTION&USER IR.

Aparecerá la pantalla FUNCTION&USER IR.

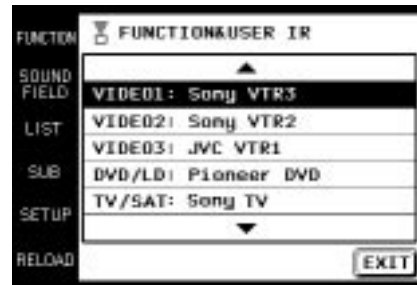

3 Seleccione la función que desee registrar (ej.: VCR).

Para hacer que se visualicen otros ítemes, utilice JOG DIAL, o toque ▲ o ▼ para desplazarse por la lista. Aparecerá la pantalla FUNCTION&USER IR: CATEGORY.

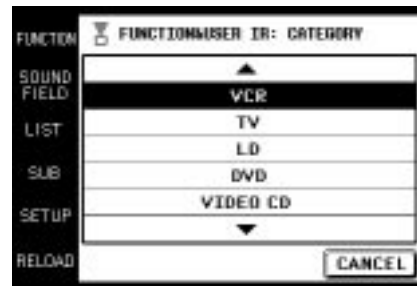

4 Seleccione el tipo de componente conectado (ej.: VCR).

Para hacer que se visualicen otros ítemes, utilice JOG DIAL, o toque ▲ o ▼ para desplazarse por la lista. Aparecerá la pantalla FUNCTION&USER IR:MAKER CODE.

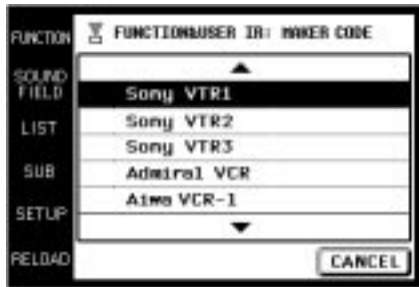

5 Toque el modo de mando a distancia del componente conectado (ej.: Sony VTR1).

El componente seleccionado en los pasos 4 y 5 se registrará en la función seleccionada en el paso 3, y reaparecerá la pantalla SETUP. Se emitirá un pitido largo para indicar que el registro tuvo éxito. A partir de ahora podrá realizar la operación desde la pantalla FUNCTION.

Si suena una serie de pitidos cortos, vuelva a realizar el procedimiento de registro. Cuando ocurra esto, cerciórese de que la alimentación esté conectada y de que el mando a distancia esté apuntando hacia el receptor/amplificador durante la operación.

Para parar el registro en cualquier momento

Toque EXIT durante el paso 2 o toque CANCEL durante los pasos 3 a 5.

Notas

- Es posible que no se visualicen todos los iconos cuando registre componentes de otros fabricantes.
- Es posible que algunos comandos no funcionen incluso aunque se visualicen cuando registre componentes de ciertos fabricantes.

Configuración de la pantalla FUNCTION

Usted podrá ajustar la pantalla FUNCTION para que no se visualicen los componentes que no vaya a utilizar.

1 Toque SETUP.

Aparecerá la pantalla SETUP.

2 Toque FUNCTION HOOK UP.

Aparecerá la pantalla FUNCTION HOOK UP.

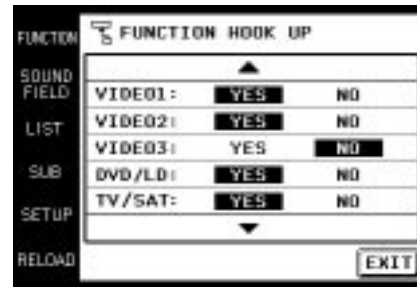

3 Seleccione la función que no desee que se visualice y toque NO.

Para hacer que se visualicen otros ítemes, utilice JOG DIAL, o toque ▲ o ▼ para desplazarse por la lista. En la pantalla SETUP aparecerá el componente seleccionado para que no aparezca.

Para hacer que hacer que aparezcan los componentes ajustados para que no se visualicen

Toque YES en vez de NO en el paso 3.

💡 Los componentes registrados (consulte la página 24) se ajustarán automáticamente a "YES".

Nota

Cuando en el visualizador no aparezca una función incluso aunque FUNCTION HOOK UP esté ajustado a YES, gire JOG DIAL para hacer que se visualice.

Transferencia de datos del receptor/amplificador

Desde el receptor/amplificador podrán transferirse varios tipos de datos.

Cuando realice esta operación, cerciórese de que la alimentación del receptor/amplificador esté conectada, y apunte con la sección del transmisor/receptor del mando a distancia hacia el visualizador del receptor/amplificador. Además, utilice el mando a distancia a aproximadamente 1-2 metros del receptor/amplificador.

1 Toque SETUP.

Aparecerá la pantalla SETUP.

Ajuste del entorno de operación del mando a distancia

2 Toque DOWNLOAD.

Aparecerá la pantalla DOWNLOAD.



"TUNER PRESET NAME" no aparecerá en el caso de un amplificador.

3 Toque para seleccionar los datos que desee transferir y presione:

FUNCTION NAME: Nombres de los componentes conectados.

TUNER PRESET NAME: Nombres de emisoras, etc., memorizados en el receptor/amplificador. Esto no se visualizará en el caso de un amplificador.

CD MEMO: Títulos de canciones de disco compacto o títulos de discos, etc., de un cambiador de discos compactos Sony (5/50/200/300 discos compactos) conectado al receptor/amplificador con un cable CONTROL A1 cord.

Se iniciará la transferencia, y se visualizará el progreso. Durante este tiempo, deje la sección del transmisor/receptor del mando a distancia apuntada hacia el visualizador del receptor/amplificador.



Cuando toque CANCEL, los datos transferidos antes de haber tocado se almacenarán.

Cuando finalice la transferencia, reaparecerá la pantalla DOWNLOAD. Si la transferencia finaliza con éxito, sonará un pitido largo.

Si suena una serie de opitidos cortos, vuelva a realizar el procedimiento de transferencia. Cuando ocurra esto, cerciórese de que la alimentación esté conectada y de que el mando a distancia esté apuntando hacia el receptor/amplificador durante la operación.

4 Para transferir otros datos, repita el paso 3.

5 Toque EXIT.

La transferencia finalizará y reaparecerá la pantalla SETUP.

Ajuste de la reproducción de macros

A continuación se ofrece un ejemplo de cómo ajustar el comando "POWER" para SONY VTR 1 en BOX 2 de MACRO 1. Ajuste los otros comandos de forma similar.

1 Toque SETUP.

Aparecerá la pantalla SETUP.



2 Toque MACRO.

Aparecerá la pantalla de ajuste para la reproducción de macros.

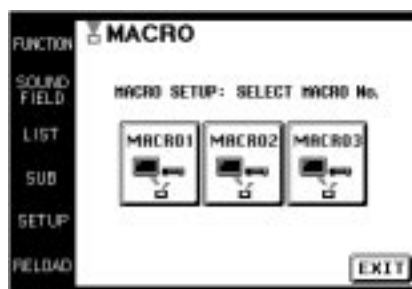

3 Seleccione el número de MACRO.

Seleccione MACRO 1, MACRO 2, o MACRO 3 en donde desee registrar el programa de macro. Por ejemplo, seleccione MACRO 1.

Aparecerá la lista de números de BOX.

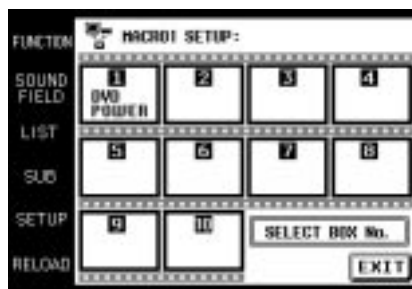

4 Seleccione el número de BOX.

Seleccione el número de BOX en el que desee registrar el comando. Usted podrá programar hasta 10 comandos en un área.

Aparecerá la lista CATEGORY.

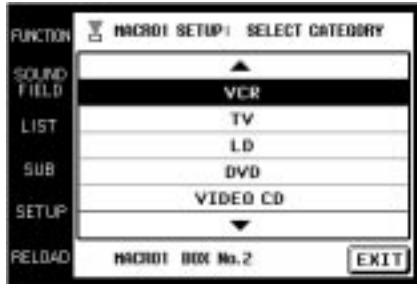
**5** Seleccione la CATEGORY.

Seleccione la categoría de componente para el número de BOX que haya seleccionado en el paso 4.

De acuerdo con la categoría seleccionada, aparecerá la lista MAKER.

Cuando el fabricante sea Sony solamente, vaya al paso 7.

Usted podrá seleccionar "WAIT TIME" en vez de componentes de audio como CATEGORY.

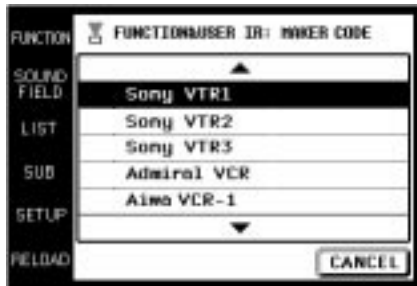
**6** Seleccione MAKER.

Seleccione el marcador de la lista de marcadores. Aparecerá la lista COMMAND de acuerdo con el marcador seleccionado.

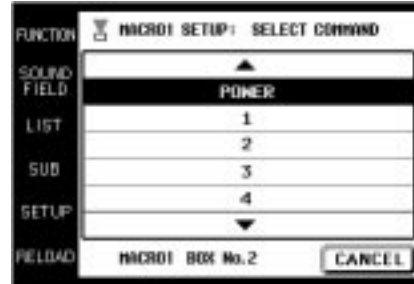
**7** Seleccione COMMAND.

Seleccione el comando que desee registrar.

Los ítems registrados en los pasos 5 a 7 se registrarán en el cuadro seleccionado en el paso 4.

Aparecerá la lista de números de BOX.

💡 Para borrar el macro programado

Seleccione el número de BOX del MACRO que desee borrar en el paso 4. Seleccione "MACRO CLEAR" en CATEGORY en el paso 5. Los ítems de BOX se borrarán.

💡 Para ajustar "WAIT TIME" (tiempo de espera)

Seleccione el número de BOX del MACRO para el que desee ajustar el tiempo de espera para el paso 4. Seleccione "WAIT TIME" en CATEGORY en el paso 5.

Aparecerá la lista de tiempos de espera (1 a 10 segundos en incrementos de 1 segundo). Seleccione el tiempo que desee esperar. Después de haberlo seleccionado, aparecerá la lista de números de BOX.

Si presiona ALL CLEAR del receptor/amplificador, todos los programas de MACRO se borrarán.

Introducción del nombre de función

- 1** Toque SETUP.
Aparecerá la pantalla SETUP.

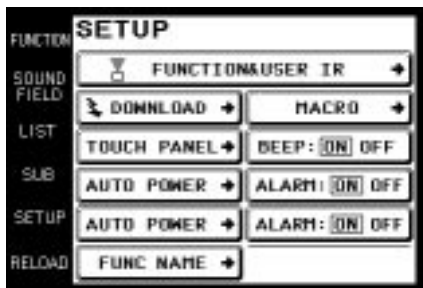

- 2** Toque FUNC NAME.
Aparecerá la pantalla FUNCTION NAME EDIT.
Si en el visualizador no aparece FUNC NAME, utilice JOG DIAL para desplazarse por la pantalla hasta que aparezca.

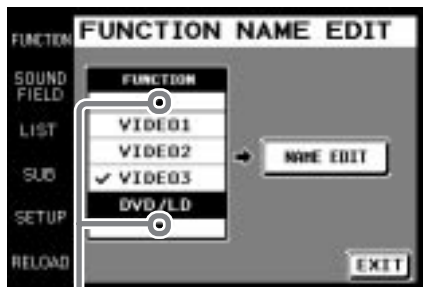

Al tocar ▲, la lista se moverá hacia arriba.
Al tocar ▼, la lista se moverá hacia abajo.

- 3** Toque la función que desee editar.
- 4** Toque NAME EDIT.
Aparecerá la pantalla NAME EDIT.

Visualización del nombre actual

Visualización del nombre introducido

Toque para introducir el nombre en el receptor/ amplificador.

Toque para ajustar el nombre en el mando a distancia.



Botones de introducción de nombre

- 5** Introduzca el nombre.
Después de haber introducido el nombre, toque SET. En el mando a distancia se ajustará el nombre.
Después de haber introducido el nombre, apunte con el mando a distancia hacia el receptor/ amplificador y toque UPLOAD. El nuevo nombre de función se ajustará en el receptor/ amplificador.

Introducción de códigos de control remoto que no están almacenados en el mando a distancia

Cuando un código de control remoto no esté almacenado en el mando a distancia, podrá hacer que éste lo aprenda utilizando la función de aprendizaje. Con respecto a los detalles sobre cómo utilizar los códigos aprendidos, consulte la página 17.

1 Toque SETUP.

Aparecerá la pantalla SETUP.

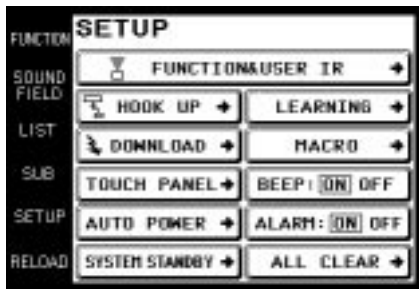

2 Toque LEARNING.

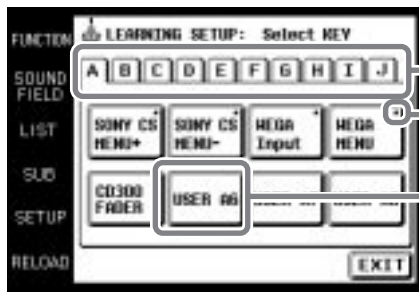

Área de aprendizaje

Marca de código establecido

Número de cuadro asignado para el nuevo código

3 Toque el área correspondiente a donde desee que se aprenda el nuevo código. Usted podrá seleccionar cualquier letra de A a J (por ejemplo, seleccione "A").

4 Toque el número de cuadro en el que desee almacenar un nuevo código (por ejemplo, seleccione "A6").

Se visualizará la pantalla LEARNING SETUP.

Número de cuadro asignado para el nuevo código

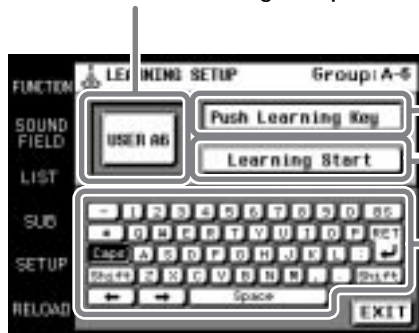

Ventana de mensaje

Botón de comando

Botones de introducción de nombre

5 Toque "Learning Start".

Se visualizará "Please Send Signal".

6 Apunte con la sección del receptor/transmisor del mando a distancia hacia el receptor/transmisor del mando a distancia que va a aprender.

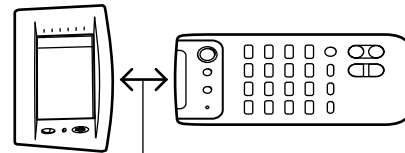

Unos 5 cm ~ 15 cm

7 Presione la tecla apropiada del mando a distancia para transmitir el código de control remoto.

Una presión ligera será suficiente. Después de 3 a 5 segundos se visualizará si el aprendizaje ha tenido éxito o no.

Si el aprendizaje ha tenido éxito, se visualizará "Learning OK!", y a continuación del cuadro seleccionado aparecerá una marca (■).



Si el aprendizaje no tuvo éxito, se visualizará "Learning Fail..", y 3 segundos después "Please Send Signal". Realice el mismo procedimiento desde el paso 6.

Para borrar un código aprendido

Después del paso 7, toque "Clear", y la visualización cambiará a "Clear?". Si toca "Yes" en este momento, el código nuevamente aprendido se borrará. Si toca "No", el código no se borrará, y el mando a distancia volverá a su condición anterior.

💡 Usted podrá probar el código aprendido

Después de haberse visualizado "Learning OK" en el paso 7, toque "TEST". El código aprendido se transmitirá desde el mando a distancia y, si es correcto, se realizará la operación correspondiente a dicho código aprendido.

💡 Usted podrá asignar un nombre de hasta 14 caracteres al código aprendido

Para introducir el nombre, toque los botones de introducción de nombre visualizados en el paso 4.

Ajuste del entorno de operación del mando a distancia

Notas

- Normalmente, en áreas de A a J, es posible que existan 80 números BOX para utilizarse con la función de aprendizaje. Sin embargo, dependiendo de las señales de los códigos a aprender, el mando a distancia puede no almacenar los códigos para tales 80 números BOX.
- Para aprender comandos tales como el del volumen, avance rápido, retroceso rápido, etc., que normalmente se ejecutan presionando continuamente un botón, mantenga presionado el botón en el paso 7 hasta que aparezca "Learning OK". Para los demás comandos, como el de reproducción, pausa, parada, etc., no será necesario mantener continuamente presionado el botón, ya que el aprendizaje se realizará normalmente presionando solamente una vez el botón.
- Es posible que el aprendizaje de algunos códigos de control resulte imposible.

- * El cambio a la entrada VIDEO 1 puede no ser automático en todos los televisores Sony. Esto se debe a que algunos televisores no pueden recibir códigos de control remoto inmediatamente después de haberse encendido.

■ Cambio de la función de la tecla SYSTEM STANDBY

- ALL OFF: Desconecta la alimentación de todos los componentes de audio/vídeo Sony conectados.
- ON/OFF: Conecta o desconecta la alimentación del amplificador solamente.

■ Activación o desactivación del pitido de operación

Usted podrá activar o desactivar un pitido cuando toque el panel sensible al tacto.

Toque ON (sonido) o OFF (ausencia de sonido) en BEEP:ON OFF de la pantalla SETUP.

■ Activación o desactivación de la alarma de advertencia

Usted podrá activar o desactivar un sonido de advertencia cuando se produzca un error de comunicación.

Toque ON (sonido) o OFF (ausencia de sonido) en ALARM:ON OFF de la pantalla SETUP.

■ Vuelta a los ajustes de fábrica

Utilice esta función para borrar todos los ajustes memorizados y volver a los de fábrica.

Tenga en cuenta que los ajustes borrados no podrán recuperarse.

Cuando realice esta operación, cerciúrese de que la alimentación del receptor/amplificador esté conectada, y apunte con la sección del transmisor/receptor del mando a distancia hacia el visualizador del receptor/amplificador.

1 Toque ALL CLEAR de la pantalla SETUP.

2 Toque YES.

■ Función automática de CONTROL A1 (AUTO FUNC)

ON: Cuando ponga en reproducción un componente conectado a través de un cable CONTROL A1, la alimentación de esta unidad se conectará y el selector de función se ajustará automáticamente para tal componente.

OFF: Cuando no desee el control vinculado de los componentes conectados, seleccione [OFF].

Cuando en el visualizador no aparezca AUTO FUNC, utilice JOG DIAL para desplazarse por la pantalla hasta que aparezca.

Otras configuraciones

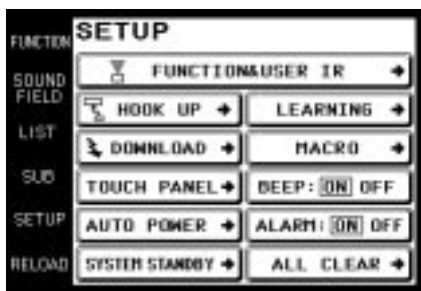

■ Ajuste de la posición del panel sensible al tacto (visualizador de cristal líquido)

Ajuste la posición del visualizador de cristal líquido cuando se desplace desde la posición de operación normal.

- 1 Toque TOUCH PANEL de la pantalla SETUP.
Aparecerá la pantalla TOUCH PANEL ADJUSTMENT.
- 2 Toque el centro de cada uno de los 4 puntos.
(Con respecto a los detalles, consulte "Ajuste del panel sensible al tacto" de la página 6.)
Durante cierto tiempo aparecerá "Adjusted" y sonará un pitido largo.

■ Ajuste de la función AUTO POWER

ON: Cuando seleccione una función de vídeo (DVD, etc.), el mando a distancia transmitirá numerosos códigos a los componentes de audio/vídeo Sony apropiados. En este momento, el televisor cambiará automáticamente al modo de entrada VIDEO 1*.
Ejemplo) Cuando seleccione DVD, ocurrirá lo siguiente.

- 1 El receptor/amplificador cambiará al modo de operación del reproductor de DVD.
- 2 El televisor se encenderá.
- 3 La alimentación del reproductor de DVD se conectará.
- 4 El televisor seleccionará automáticamente la entrada VIDEO 1.

OFF: Cuando seleccione una función, los códigos del mando a distancia solamente se aplicarán a la operación del receptor/amplificador.

Información adicional

Precauciones durante la utilización

Acerca de la instalación

No deje caer le mando a distancia ni lo someta a vibraciones intensas, ya que podría dañarlo.

Acerca del bolígrafo de toque

Utilice solamente el bolígrafo de toque suministrado con esta unidad o la punta de uno de sus dedos. La utilización de dispositivos normales de escritura podría dañar el panel e imposibilitar la operación de corrección. Si la punta del bolígrafo de toque se daña, o si lo pierde, consulte a su proveedor Sony.

Acerca de la duración de la pila

Cuando la iluminación de fondo no sea necesaria, no presione BACK LIGHT/COMMANDER OFF para activar el visualizador de cristal líquido. La duración de las pilas se prolongará. La duración de las pilas puede acortarse dependiendo de las condiciones de utilización del mando a distancia.

Acerca del manejo

El panel sensible al tacto (sección de visualización) está hecho de cristal. Si retorciere el visualizador, dejase caer la unidad, colocase su codo (etc.) sobre ella, o colocase objetos pesados sobre la misma, el panel sensible al tacto podría romperse o causar lesiones debidas a los fragmentos de cristal.

Acerca de la limpieza

Limpie la caja, el panel, o los controles con un paño suave ligeramente humedecido en una solución muy diluida de detergente. No utilice disolventes tales como diluidor de pintura, bencina, o alcohol, ya que podría dañar la superficie del mando a distancia.

Solución de problemas

Si experimenta las dificultades siguientes cuando utilice el mando a distancia, utilice esta guía para solucionar el problema. Si el problema persiste, consulte a su proveedor Sony.

El mando a distancia no funciona.

- ➔ Compruebe si el receptor/amplificador y los componentes están correctamente conectados.
- ➔ El mando a distancia está demasiado alejado del receptor/amplificador.
- ➔ Cerciórese de que no haya objetos entre el mando a distancia y el receptor/amplificador.
- ➔ Cerciórese de que la alimentación del receptor/amplificador esté conectada.
- ➔ La sección del transmisor/receptor no está apuntando hacia el receptor/amplificador.
- ➔ Las pilas del mando a distancia están agotadas. Reemplace las pilas alcalinas por otras nuevas (consulte la página 7).
- ➔ Hay una lámpara fluorescente con sistema inversor cerca del mando a distancia o del receptor/amplificador. Aléjelos de tal lámpara.
- ➔ Cerciórese de haber seleccionado la función correcta en el mando a distancia.
- ➔ Cuando utilice un componente no Sony programado, el mando a distancia puede no funcionar correctamente dependiendo del fabricante y el modelo del mismo.

Las funciones y los modos del receptor/amplificador no corresponden con las visualizadas en el mando a distancia.

- ➔ No ha realizado la configuración inicial de comunicación. Utilice el mando a distancia después de haber realizado la configuración inicial de comunicación (consulte la página 6).
- ➔ El mando a distancia no estaba apuntando hacia el receptor/amplificador cuando conectó su alimentación. Toque RELOAD y transfiera los datos del componente (consulte la página 8).
- ➔ Seleccione la función correcta utilizando el mando a distancia.

No se enciende el visualizador de cristal líquido.

- ➔ La alimentación del visualizador de cristal líquido no está conectada. Toque el panel sensible al tacto.
- ➔ El contraste es demasiado alto o bajo. Utilice el control CONTRAST para ajustar el contraste del visualizador de cristal líquido (consulte la página 6).

Después de conectar un reproductor de discos compactos, un deck de cassettes, o un deck de minidiscos al receptor/amplificador a través de las tomas CONTROL A1^{II}, la función automática no trabaja adecuadamente.

- ➔ Vuelva a programar el mando a distancia (consulte la página 30).

La función SOUND FIELD no trabaja.

- ➔ Si el receptor/amplificador posee tomas 5.1 INPUT, la función SOUND FIELD no trabajará cuando seleccione el componente conectado a las tomas.

Los comandos de componentes de un fabricante que no es Sony no trabajan.

- ➔ Aunque haya registrado componentes hechos por ciertos fabricantes es posible que no funcionen aunque se visualicen.

"5.1INPUT" no puede seleccionarse en la pantalla de funciones aunque el receptor/amplificador posee tomas 5.1 INPUT.

- ➔ Se ha producido un error de comunicación. Apunte con el mando a distancia hacia el receptor/amplificador y vuelva a seleccionar "5.1INPUT" de la pantalla de funciones.

Especificaciones

Sistema operativo	Panel sensible al tacto de cristal líquido
Tamaño del visualizador de cristal líquido	3,8 pulgadas (256 x 200 puntos)
Tipo de visualizador de cristal líquido	Sistema de reflexión (Tipo monocromo)
Panel sensible al tacto	Sistema de membrana resistente Tipo analógico
Alimentación	Para operación: 6 V CC (Pilas alcalinas de tipo AA) Para preservación de la memoria: 3 V CC (Pila de litio CR2032)
Dimensiones externas máximas (anchura x altura x fondo, incluyendo partes y controles)	160 x 111 x 46 mm
Masa	290 g (Unidad principal solamente, incluyendo el bolígrafo de toque)
El diseño y las especificaciones están sujetos a cambio sin previo aviso.	

Índice alfabético

A, B, C, D, E, F

Configuración	Entorno 24-30 mando a distancia 6 pantalla FUNCTION 25 pantalla SETUP 24
Control de componentes	grabación 15 reproductor de discos compactos 13 sintonizador 14

G, H, I, J, K, L, M, N, O

Grabación 15

P, Q

Panel frontal 9
Pantalla FUNCTION 11, 12 configuración 19
Panel posterior 10
Pilas 5, 7

R

Registro de los componentes conectados 18
Reproducción de macro 16, 26, 27
Reproductor de discos compactos 13

S

Sintonizador 14
SOUND FIELD 18-20

T, U, V, W, X, Y, Z

Transferencia de datos del receptor/amplificador 25

Precauções

CUIDADO (Pilha de lítio)

Perigo de explosão, caso a pilha seja incorrectamente substituída. Substitua-a somente pelo mesmo tipo ou equivalente recomendado pelo fabricante. Encaminhe pilhas exauridas de acordo com as instruções do fabricante.

Acerca da operação

Antes de ligar outros componentes, certifique-se de desactivar o interruptor de alimentação e desligar o receptor/amplificador da rede eléctrica.

Acerca da limpeza

Limpe a superfície externa, o painel e os controlos com um pano macio levemente humedecido com uma solução de detergente suave. Não utilize nenhum tipo de escova abrasiva, pó saponáceo ou solventes, tais como álcool ou benzina.

Caso surjam quaisquer dúvidas ou problemas concernentes ao seu telecomando, consulte o seu agente Sony mais próximo.

Acerca deste manual

- O seguinte ícone é utilizado neste manual:
☞ Indica sugestões e conselhos para tornar a sua tarefa mais fácil.

Antes de utilizar o telecomando

Compreensão do sistema de comando à distância de 2 vias

Este telecomando funciona com um sistema de comando à distância de 2 vias. Com o sistema de comando à distância de 2 vias, o componente responde aos sinais enviados pelo telecomando, emitindo sinais adicionais (informações sobre o estatus do componente, dados de texto, etc.) de volta ao telecomando. Logo, as operações são executadas como resultado da comunicação entre o telecomando e o componente.

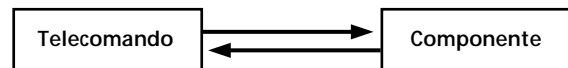

Na utilização do sistema de entretenimento doméstico que abrange vários componentes compatíveis com o sistema de comando à distância de 2 vias, restrinja a operação do sistema de comando à distância de 2 vias a um único componente. Normalmente, desligue o sistema de comando à distância de 2 vias em todos os componentes, excepto no receptor/amplificador. Caso queira desligar o sistema de comando à distância de 2 vias do receptor/amplificador, consulte «Configuração do telecomando de 2 vias» no manual de instruções fornecido com o receptor/amplificador.

Observações especiais

■ Sobre o LCD

Dependendo da intensidade de iluminação do recinto e do ângulo no qual o telecomando é visto, o LCD pode ser difícil de se ver. Se isto ocorrer, a mudança do ângulo do telecomando ou o ajuste de CONTRAST do LCD pode melhorar a visibilidade do LCD. Quando impressões digitais (etc.) se impregnarem no LCD, limpe-o com um pano macio e seco. Recomenda-se utilizar a caneta de toque fornecida com o telecomando.

■ Sobre as pilhas

Vida útil das pilhas

Este telecomando difere dos telecomandos convencionais no que se refere ao uso de um amplo LCD e na capacidade de comunicação em 2 vias.

Consequentemente, as pilhas exaurem-se com maior rapidez do que com telecomandos convencionais.

Sob condições normais de utilização, as pilhas devem durar aproximadamente 2,5 meses*. Entretanto, dependendo da maneira de utilização do telecomando e da voltagem inicial das pilhas, o período real de uso pode ser mais curto ou mais longo que o mencionado acima.

* Este valor é baseado em 60 operações por teclado num dia com a luz de fundo acesa. Se a luz de fundo for apagada, as pilhas deverão durar mais tempo. Para estender a vida útil das pilhas, recomenda-se manter a luz de fundo desligada durante operações com o telecomando numa zona bem iluminada.

ÍNDICE

Preparativos 4

Componentes compatíveis e funções 4

Preparação do telecomando 5

Hierarquia de écran 8

Localização das partes e operações básicas 9

Painel frontal 9

Painel posterior 10

Operação 11

Operações básicas 11

Exemplo: Operação de um leitor de CDs 13

Exemplo: Operação do sintonizador 14

Exemplo: Gravação de um CD a um MD 15

Desempenho automático de diversos comandos em sequência (Reprodução Macro) 16

Utilização de um comando aprendido 17

Seleção de uma fonte para a audição através de SUB ROOM 17

Seleção dos campos acústicos 18

Ajuste dos campos acústicos 21

Ajuste do ambiente operacional do telecomando 24

Informações adicionais 31

Precauções durante o uso 31

Guia para solução de problemas 32

Especificações 33

Índice remissivo 33

Preparativos

Este capítulo descreve como preparar o telecomando para a operação. Certifique-se de ler esta secção, antes da operação.

Componentes compatíveis e funções

Este aparelho é um sistema de telecomando que utiliza raios infravermelhos para controlar um receptor/amplificador e componentes AV ligados ao receptor/amplificador.

Componentes compatíveis

Este aparelho pode ser utilizado para operar componentes AV Sony, bem como componentes AV produzidos por outros fabricantes. Ajustes iniciais são necessários para operar componentes criados por outras companhias (consulte a página 24).

Nota

Dependendo do componente, o controlo pode não ser possível utilizando-se este aparelho.

Funções

Este aparelho é um telecomando de 2 vias, que não só transmite raios infravermelhos para a operação do receptor/amplificador, como também recebe raios infravermelhos emitidos pelo receptor/amplificador para indicar caracteres e outras informações fornecidas por outros componentes ligados ao receptor/amplificador com um cabo CONTROL A1.

Preparação do telecomando

Certifique-se de executar os procedimentos descritos em «Configurando telecomando» na página 6, após a inserção de pilhas.

Inserção de pilhas no telecomando

Insira quatro pilhas alcalinas tamanho AA (LR6) (para a operação do telecomando) e a pilha de lítio (para a preservação da memória interna do telecomando).

1 Remova a tampa do compartimento de pilhas.

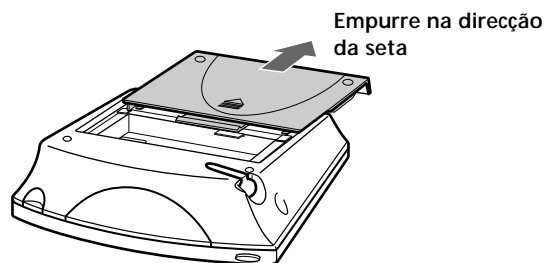

2 Insira as pilhas alcalinas.

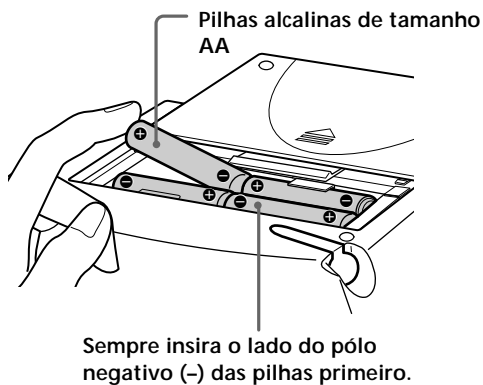

3 Insira a pilha de lítio.

Após limpar completamente a pilha de lítio com um pano seco, insira-a no compartimento com o lado do pólo positivo (+) voltado para cima.

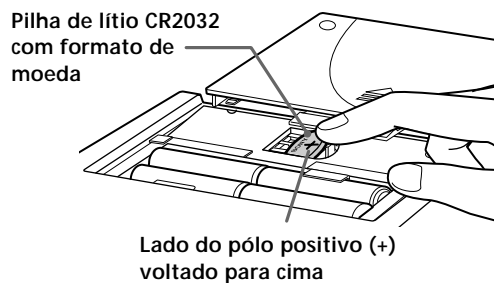

4 Feche a tampa do compartimento de pilhas.

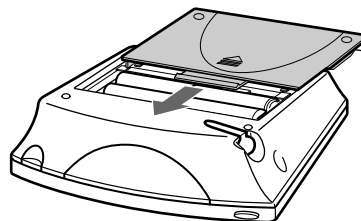

Após a inserção das pilhas, o contacto com o painel de toque activa a luz e indica o ecrã de ajustamento do painel de toque (LCD). Siga o procedimento na próxima página para o ajustamento do painel de toque e para a comunicação inicial.

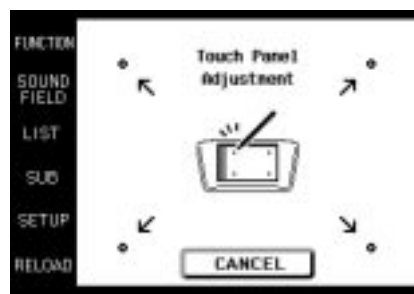

Notas

- O painel LCD acende-se quando é tocado.
- VOL +/-, MUTING e SLEEP podem ser utilizados mesmo quando o painel LCD não está aceso.
- Premir BACK LIGHT/COMMANDER OFF fará acender ou apagar a luz de fundo. Mantê-la premida por cerca de 2 segundos fará desligar o visor LCD.
- Caso o telecomando não seja utilizado por 10 segundos, o painel LCD desactiva-se automaticamente (Função de desactivação automática).

Preparação do telecomando

Configurando telecomando

Assegure-se de executar os seguintes 5 passos para a preparação do telecomando. O painel do telecomando é sensível ao toque e pode ser operado mediante um simples toque no mesmo.

1 Remova a caneta de toque.

Quando da recolocação da caneta de toque, deslize-a sempre pela ponta primeiro.

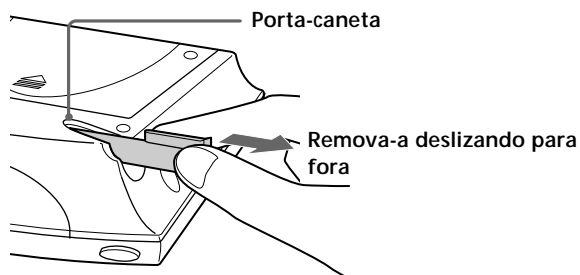

Aviso

Utilize somente a caneta de toque fornecida junto com este aparelho ou a ponta macia dos seus dedos para operar o painel de toque. O uso de utensílios de escrita disponíveis no comércio pode avariar o painel e impossibilitar a efectuação de operações correctas. Caso a ponta da caneta de toque seja avariada, ou a caneta de toque tenha sido perdida, consulte o seu agente Sony mais próximo.

2 Gire CONTRAST para ajustar a intensidade de brilho do painel LCD.

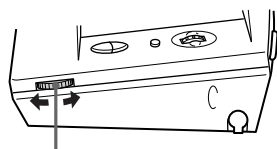

Controlo CONTRAST

Ajustamento do painel de toque

3 Ajuste a posição do LCD do painel de toque.

Toque o centro de cada um dos 4 pontos com a caneta de toque. Quando todos os 4 pontos tiverem sido tocados, «Adjusted» aparecerá, uma cigarra soará, e o écran de comunicação inicial aparecerá.

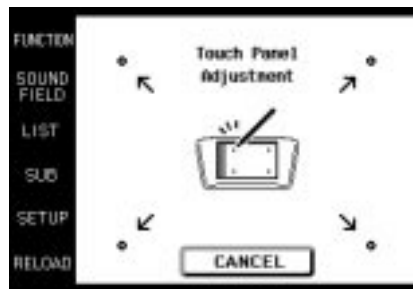

↓ Toque os 4 pontos com a caneta de toque.

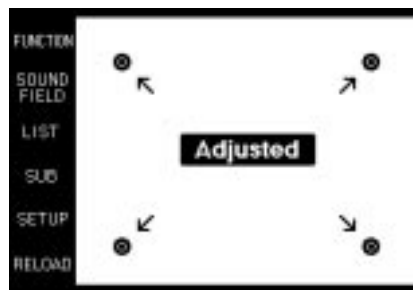

Aviso

O ajustamento do painel de toque deve ser executado para a operação apropriada do painel. Se for utilizado sem ajustamento, o écran «Touch Panel Adjustment» aparecerá cada vez que o painel LCD se acender.

Comunicação inicial

4 Carregue em I/⏻ no receptor/amplificador para activar o receptor/amplificador.

5 Aponte a secção do transmissor/receptor do telecomando em direcção ao receptor/amplificador, e dê um toque em OK.

Uma vez que a comunicação inicial com o receptor/amplificador tenha sido estabelecida, o telecomando está pronto para operar o receptor/amplificador.

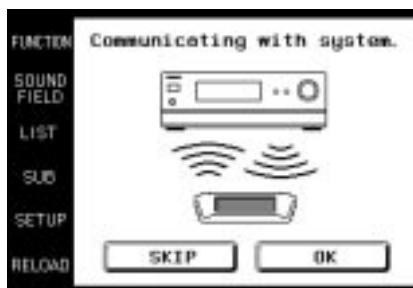

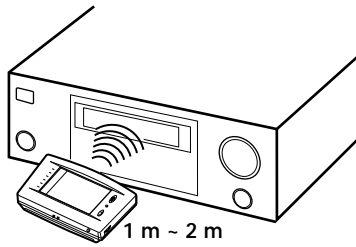
**Nota**

- Para assegurar boas condições de comunicação, execute a configuração inicial directamente em frente e próximo ao receptor/amplificador.
- Não mova o aparelho durante a configuração inicial.

Caso um erro de comunicação ocorra durante a configuração inicial

Uma mensagem de erro será indicada.

- Um toque em OK fará retornar ao écran de configuração inicial do passo 5.
- Um toque em SKIP conduzirá ao écran normal sem executar a configuração inicial. Embora a operação seja possível nesta condição, as funções não incluídas no receptor/amplificador aparecerão no mostrador, e algumas teclas não serão operáveis. Além disso, o écran de configuração inicial irá aparecer cada vez que o painel de toque for activado.

Nota

O telecomando recebe e indica os dados transmitidos pelo receptor/amplificador. Erros de comunicação podem ocorrer, caso a secção do transmissor/receptor do telecomando não esteja direccionada apropriadamente em direcção ao receptor/amplificador.

Certifique-se de apontar a secção do transmissor/receptor do telecomando em direcção ao receptor/amplificador.

Quando da substituição das pilhas

Para assegurar a preservação da memória interna do telecomando quando da substituição das pilhas, certifique-se de observar os seguintes cuidados.

Quando substituir as pilhas

Quando as pilhas se tornarem fracas, um sinal de advertência soará e uma mensagem será indicada. Substitua as pilhas conforme as instruções da mensagem.

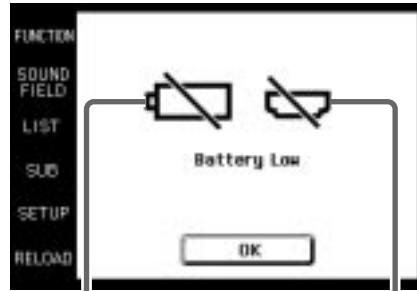

Substitua as pilhas alcalinas.

Substitua a pilha de lítio.

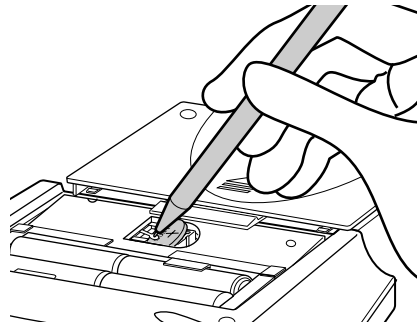
Como remover a pilha de lítio**Notas**

- Títulos de disco e de canções descarregados a partir do permutador de CDs são memorizados no telecomando. A pilha de lítio é usada para a preservação desta memória. Caso o aparelho seja utilizado com uma pilha de carga exaurida, os ajustes memorizados no telecomando serão apagados. Substitua a pilha assim que a mensagem «Battery Low» apareça.
- Substitua as pilhas alcalinas por outras novas assim que as suas cargas estejam exauridas. Caso o aparelho seja utilizado com pilhas de carga exaurida, o esgotamento da pilha de lítio utilizada para manter a memória será acelerado e os ajustes memorizados podem ser apagados.
- A vida útil das pilhas poderá ser encurtada dependendo das condições nas quais o telecomando é utilizado.
- Caso as cargas das pilhas alcalinas e da pilha de lítio sejam exauridas simultaneamente, substitua as pilhas alcalinas primeiro. A substituição da pilha de lítio em primeiro lugar apagará os dados memorizados no telecomando.
- Na substituição das pilhas alcalinas, substitua sempre todas as 4 pilhas por outras novas.
- Após a substituição das pilhas, certifique-se de executar o ajustamento do painel de toque (página 6).

Hierarquia de écran

O seguinte diagrama mostra a composição básica da hierarquia de écran deste aparelho.

Écran FUNCTION Normalmente, o écran FUNCTION é indicado.
Para indicar um écran diferente, dê um toque no lado esquerdo do painel LCD.

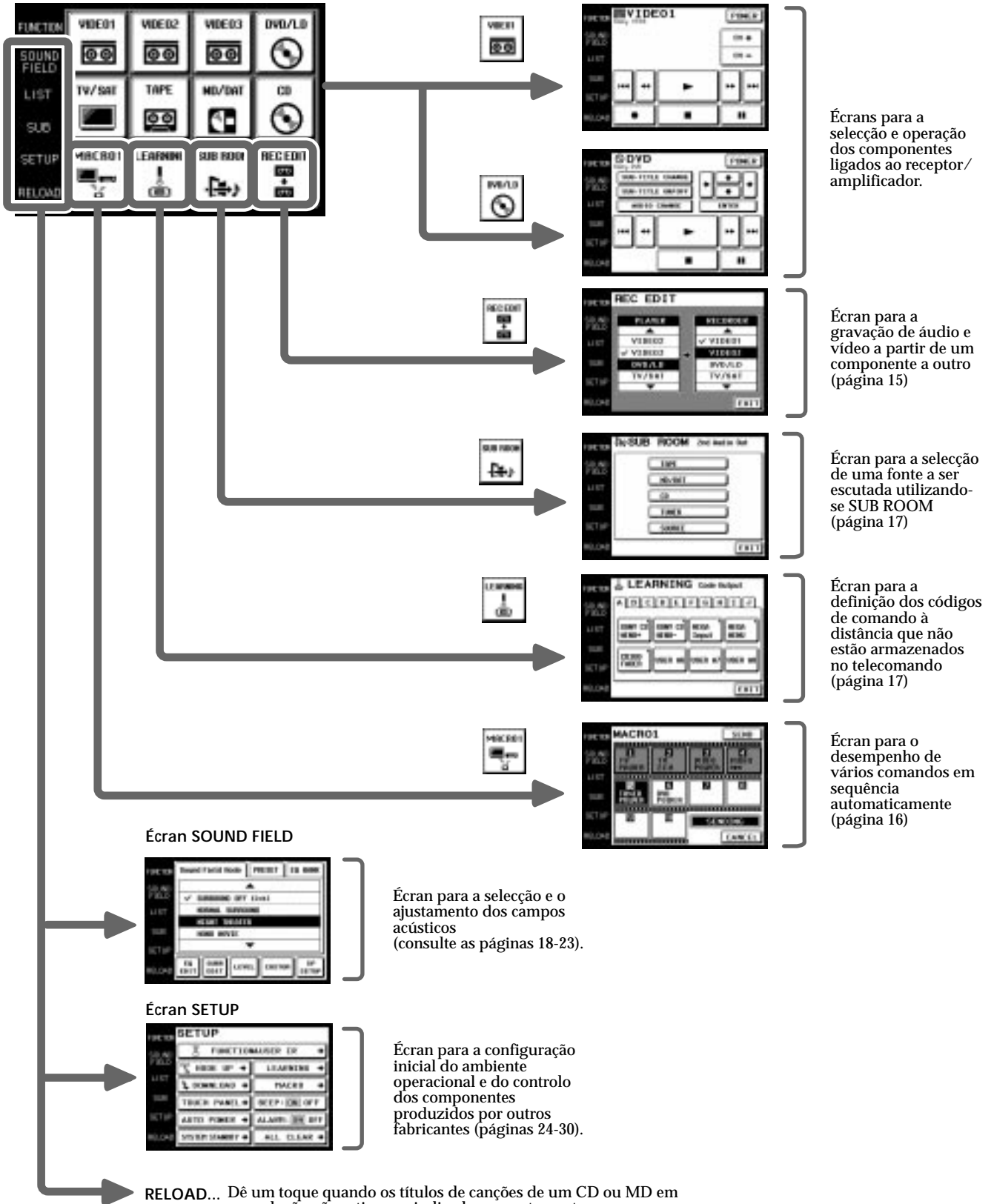

Localização das partes e operações básicas

Este capítulo fornece informações acerca das localizações e funções das teclas e controlos neste aparelho.

Painel frontal

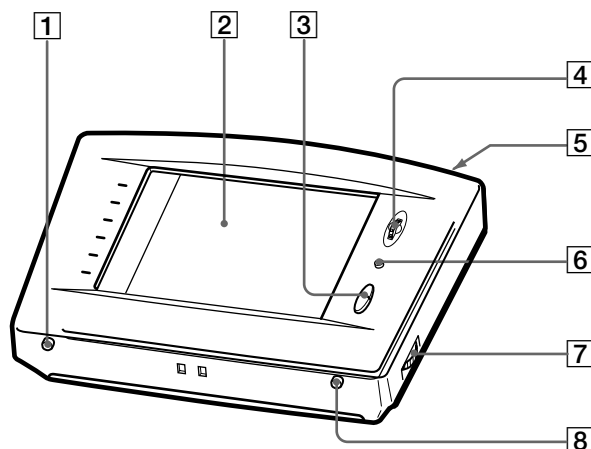

1 BACK LIGHT/COMMANDER OFF

Pressione-a para acender ou apagar a luz de fundo, ou mantenha-a pressionada por cerca de 2 segundos para desligar o painel LCD. Quando o painel LCD está desligado, pressione-a para ligar o painel LCD e a luz de fundo.

- Para prolongar a vida útil das pilhas, o visor LCD desligar-se-á automaticamente, se nenhum comando for introduzido no painel de toque por 10 segundos.
- Para poder ver o visor LCD sem ligar a luz de fundo, toque o painel de toque quando tanto a luz de fundo quanto o LCD estiverem desligados.

2 Painel de toque

Dê um toque para operá-lo. O telecomando activa-se automaticamente.

3 Teclas VOL +/-

Utilize-as para ajustar o volume do receptor/amplificador.

4 Controlo JOG DIAL

Gire-o para rolar pelos itens de uma lista (etc.). Empurre-o para seleccionar o item em destaque.

5 Tecla SYSTEM STANDBY

Normalmente utilizada para desactivar todos os componentes Sony. Pode também ser utilizada para activar ou desactivar o receptor/amplificador dependendo dos ajustes efectuados no écran SETUP (consulte a página 30).

6 Tecla MUTING

Utilize-a para silenciar o som do receptor/amplificador.

7 Controlo CONTRAST

Utilize-o para ajustar o contraste do painel LCD.

8 Tecla SLEEP

Utilize-a para operar a função adormecedora do receptor/amplificador. Os ajustes da função adormecedora aparecem no mostrador do receptor/amplificador, e não no painel LCD do telecomando.

Painel posterior

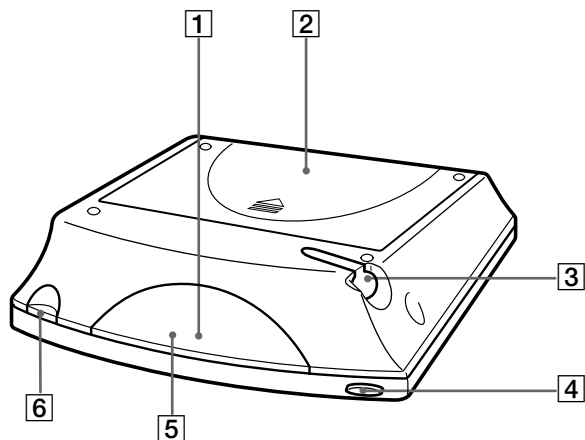

- 1** Secção do transmissor/receptor
Transmite e recebe sinais infravermelhos para e a partir do receptor/amplificador.
- 2** Tampa do compartimento de pilhas
- 3** Caneta de toque
- 4** Tecla SYSTEM STANDBY
Normalmente utilizada para desactivar todos os componentes Sony. Pode também ser utilizada para activar e desactivar o receptor/amplificador, dependendo dos ajustes efectuados no écran SETUP (consulte a página 30).
- 5** Secção do receptor do código de comando à distância
Na utilização da função de aprendizado, esta secção recebe os códigos de comando à distância de outros telecomandos.
- 6** Porta-caneta de toque
Extraia a caneta de toque, e insira-a de volta aqui quando não for utilizá-la.

Operação

Este capítulo explica como operar o receptor/amplificador e os componentes de áudio/vídeo ligados.

Operações básicas

Indicação do écran FUNCTION

Para operar componentes ligados ao receptor/amplificador, primeiro indique o écran FUNCTION, e então seleccione o componente que deseja operar (CD, MD, etc.).

Normalmente, o écran FUNCTION aparece indicado. Caso o mesmo não esteja indicado, dê um toque em FUNCTION para indicá-lo.

Dê um toque em FUNCTION no painel LCD.

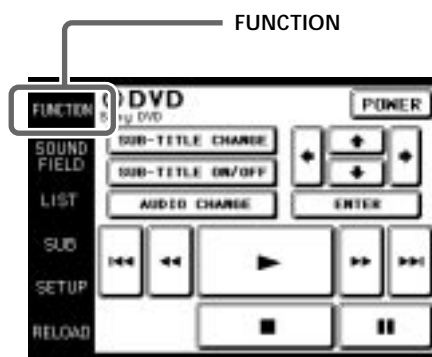

O écran FUNCTION aparece.



A composição do écran FUNCTION é mostrada na próxima página.

💡 É possível alterar as funções exibidas no écran FUNCTION. É possível ajustar todas as funções, excepto TUNER e REC EDIT, para serem exibidas ou não, mediante a utilização do écran FUNCTION HOOK UP (consulte a página 25).

Hierarquia do écran FUNCTION

O diagrama a seguir mostra a composição de hierarquia do écran FUNCTION.

Os tipos de ícones que podem ser indicados no écran FUNCTION podem ser ajustados utilizando-se FUNCTION HOOK UP no écran SETUP. (Quanto aos pormenores acerca de FUNCTION HOOK UP, consulte a página 25.)

Operação

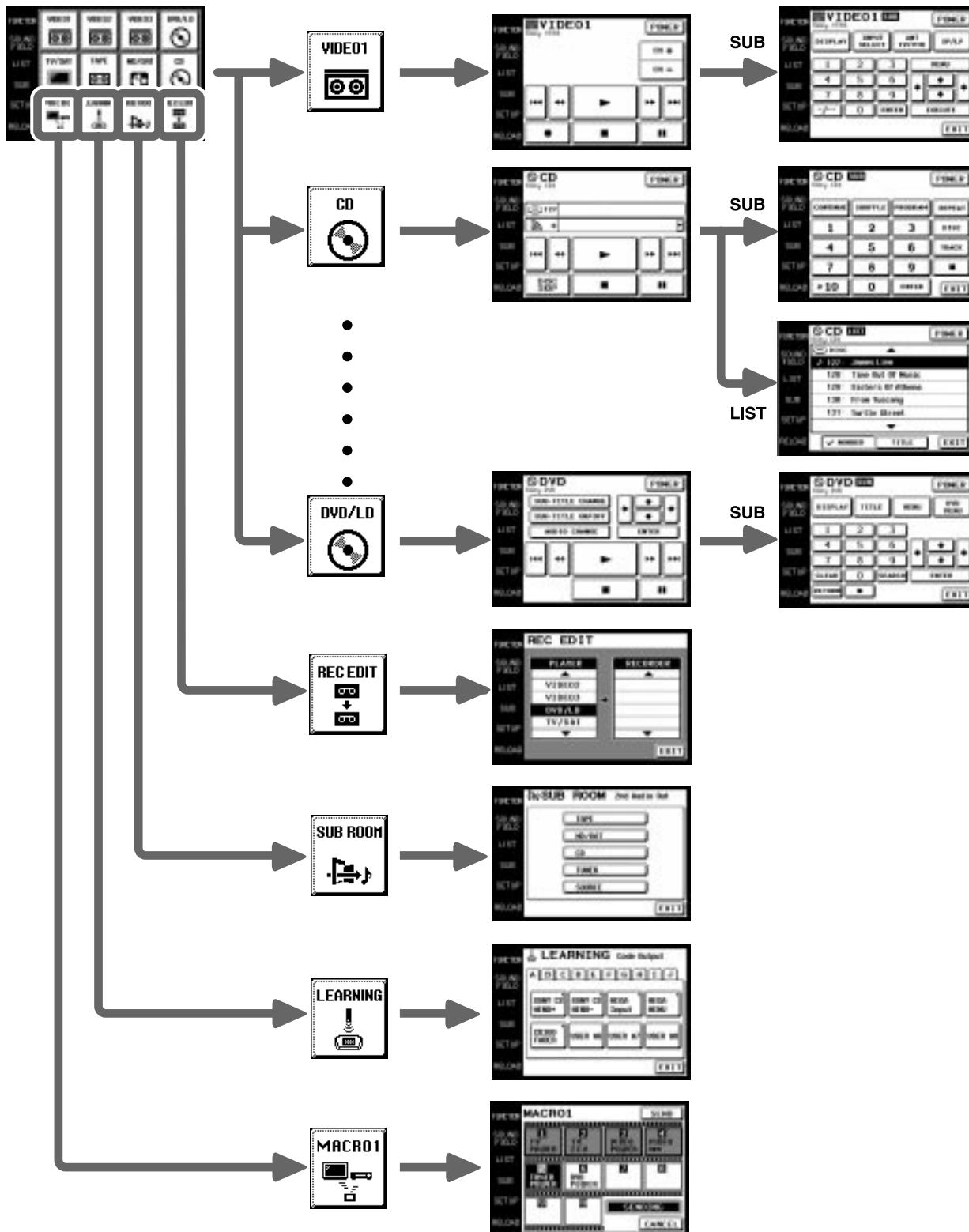

Exemplo: Operação de um leitor de CDs

Esta secção descreve como operar um leitor de CDs ligado ao receptor/amplificador. Outros componentes podem também ser operados da mesma maneira.

Quanto aos pormenores concernentes à operação do leitor de CDs, consulte o manual de instruções do seu leitor de CDs.

Os ecrãs utilizados no seguinte exemplo são aqueles que aparecem ao se utilizar um permutador de CDs SONY com um terminal CONTROL A1 II.

1 Dê um toque em FUNCTION.

O écran FUNCTION aparece.

2 Dê um toque em .

A função do receptor/amplificador comuta-se para CD e o écran de CD aparece.

Fabricante e categoria seleccionados
(veja página 24)

Título de disco*



Título de canção*

- Títulos longos podem ser lidos mediante um toque no ícone de rolagem  para rolar ao longo do título.

* Somente indicado quando um permutador de CDs Sony (5/50/200/300 CD) ou leitor de CDs compatível com CD de texto é ligado ao receptor/amplificador por um cabo CONTROL A1.

3 Dê um toque em para iniciar a reprodução.

 Quando o número ou título de canção não for indicado correctamente

Aponte o telecomando em direcção ao receptor/amplificador e dê um toque em RELOAD.

Para operar outras funções

Toque em SUB ou utilize JOG DIAL para fazer rolar a lista. Um outro grupo de teclas é mostrado e fica pronto para uso.





Para examinar LIST

Dê um toque em LIST para examinar os títulos de disco num permutador de CDs Sony (5/50/200/300 CDs) ou num deck de MDs Sony ligado por um cabo CONTROL A1. Neste caso, as informações devem ser descarregadas do receptor/amplificador (consulte a página 25 quanto aos pormenores).

O écran LIST pode ser indicado somente quando FUNCTION estiver ajustado a CD ou MD/DAT.



- O toque em um número de disco inicia a reprodução do correspondente disco.  aparece próximo ao disco que está sendo reproduzido.
- Utilize JOG DIAL ou dê um toque em  ou  para rolar para cima ou para baixo na lista.
- Dê um toque em NUMBER para classificar em ordem numérica, ou dê um toque em TITLE para classificar em ordem alfabética.
- Dê um toque em FUNCTION para retornar ao écran FUNCTION em qualquer momento.

Exemplo: Operação do sintonizador

Esta secção descreve como operar o sintonizador. Quanto aos pormenores acerca da operação do sintonizador, consulte o manual de instruções fornecido junto com o receptor/amplificador.

1 Dê um toque em FUNCTION.

O écran FUNCTION aparece.

2 Dê um toque em .

A função do receptor/amplificador comuta-se para TUNER e o écran do sintonizador aparece. No entanto, a estação programada, o nome da estação, a banda e a frequência não aparecem no mostrador do amplificador.

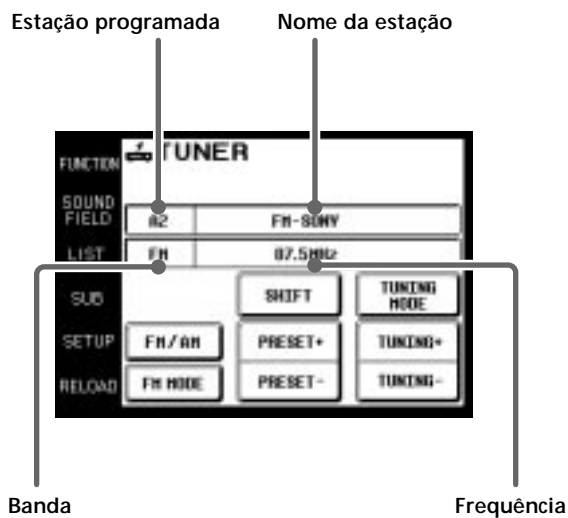

- Dê um toque em FM/AM para alterar a banda.
- Toque em FM MODE para comutar o modo de recepção de FM a AUTO ou MONO. Caso a recepção de FM estéreo esteja insatisfatória, seleccione MONO. Não será possível desfrutar do efeito estéreo, mas o som apresentará menos distorção.
- Dê um toque em PRESET + ou - para buscar por estações programadas.
- Dê um toque em TUNING + ou - para buscar por estações possíveis de serem recebidas.
- Dê um toque em SHIFT para comutar as páginas de memória (A, B, C).
- Toque em TUNING MODE para comutar o modo de sintonização a AUTO ou MANUAL.
- Durante a indicação de quaisquer dos écrans, um toque em FUNCTION fará retornar ao écran FUNCTION.

 Quando da transmissão de estações ou frequências que não estão indicadas apropriadamente Aponte o telecomando ao receptor/amplificador e dê um toque em RELOAD.

Para operar outras funções

Dê um toque em SUB para ou utilize JOG DIAL para fazer rolar e indicar os ícones utilizados para a memorização de estações de transmissão e nomes de estações.



- Para recepcionar manualmente, dê um toque em DIRECT e introduza a frequência.
- Quando da memorização de uma estação de transmissão recepcionada, memorize-a após dar um toque em MEMORY.

Examinação de LIST

Dê um toque em LIST para examinar os nomes das estações de transmissão descarregadas do receptor/amplificador (consulte a página 25 quanto aos pormenores).

O écran LIST pode ser indicado somente quando FUNCTION estiver ajustado em TUNER.

Exemplo: Gravação de um CD a um MD

Esta secção descreve como gravar o áudio de um disco compacto em um minidisco, como um exemplo de gravação de áudio/vídeo.

Outras operações

A gravação de um DVD em um deck de vídeo segue basicamente o mesmo procedimento. Quanto aos pormenores acerca das teclas utilizadas na gravação, consulte o manual de instruções fornecido junto com o receptor/amplificador e outros componentes.

1 Dê um toque em FUNCTION.

O écran FUNCTION aparece.

2 Dê um toque em .

O écran REC EDIT aparece.

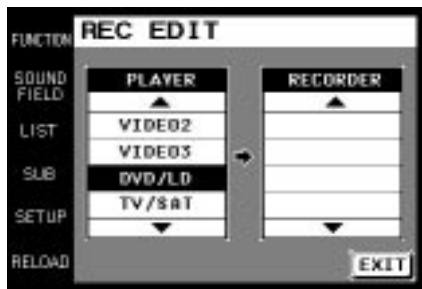

3 Dê um toque para seleccionar o componente reproduzidor (CD neste exemplo).

Como CD não está indicado, utilize JOG DIAL ou dê um toque em ▼ para rolar para baixo na lista. Caso role demasiado para baixo, dê um toque em ▲ para rolar de volta para cima.

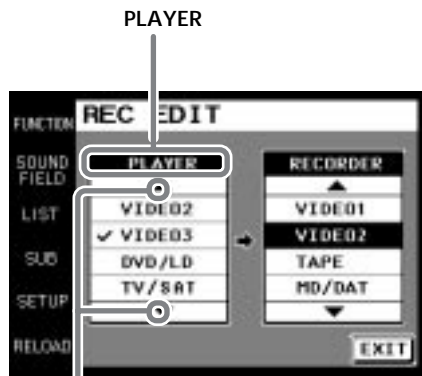

Um toque em ▲ desloca a lista para cima.
Um toque em ▼ desloca a lista para baixo.

Quando PLAYER é seleccionado, a função do receptor/amplificador automaticamente comuta-se ao componente PLAYER.

4 Dê um toque para seleccionar o componente de gravação (MD/DAT neste exemplo).

Quando MD/DAT é tocado, o écran de operação REC EDIT aparece.



5 Dê um toque em ● em RECORDER: MD/DAT, e então dê um toque em ► em PLAYER: CD.

Inicia a reprodução no leitor de CDs.



Inicia a gravação no deck de MDs.

A gravação tem início.

O écran FUNCTION retorna logo que a gravação termine.

Para cessar a gravação em qualquer momento

Embora a gravação cesse automaticamente no exemplo acima, a gravação pode também ser cessada em qualquer momento mediante um toque em ■ em RECORDER.

Para cessar o procedimento de gravação em qualquer momento

Dê um toque em FUNCTION para indicar o écran FUNCTION. Durante os passos de 2 a 3, um toque em EXIT cessará também o procedimento de gravação.

Desempenho automático de diversos comandos em seqüência (Reprodução Macro)

A função de Reprodução Macro permite-lhe encadear vários códigos IR (infravermelhos) em ordem sequencial como um único comando. O telecomando oferece 3 listas macro (MACRO 1, 2 e 3). É possível especificar até 10 comandos IR para cada lista macro.

1 Toque em FUNCTION.

Aparece o écran FUNCTION.

2 Toque em .

Aparece o écran MACRO.

Quando  não aparecer no écran FUNCTION, utilize JOG DIAL para fazer desfilir a lista, até obtê-lo e então toque-o.

Número BOX

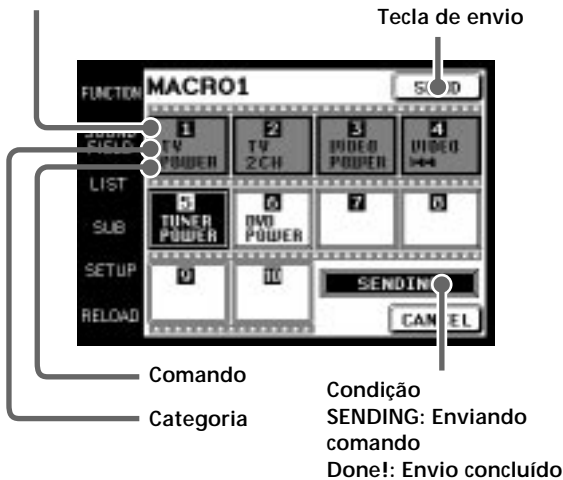

- Toque em SEND para operar a Reprodução Macro. O comando corrente é indicado em preto. Os comandos concluídos tornam-se cinzentos.
- Para cancelar a Reprodução Macro, toque em CANCEL. Quando a Reprodução Macro não estiver a funcionar, toque em CANCEL para retornar ao écran FUNCTION.

Notas

- Para alguns modelos, o receptor/amplificador não pode operar os comandos da Reprodução Macro pois o tempo entre cada comando é demasiadamente curto. Neste caso, regule «WAIT TIME» entre cada comando. Para regular «WAIT TIME», consulte «Definição da Reprodução Macro» nas páginas 26 e 27.
- Para algumas marcas que não Sony, há alguns comandos que não podem ser utilizados na Reprodução Macro.

Utilização de um comando aprendido

Mediante a utilização da função de aprendizado, é possível para este telecomando executar operações aprendidas. Quanto aos pormenores sobre como aprender os códigos de operação dos outros componentes através da função de aprendizado, consulte a página 29.

1 Toque em FUNCTION.

Aparece o ecrã FUNCTION.



2 Toque em .

Se  não estiver no ecrã, utilize JOG DIAL para rolar através do ecrã até obtê-lo, e então toque-o.

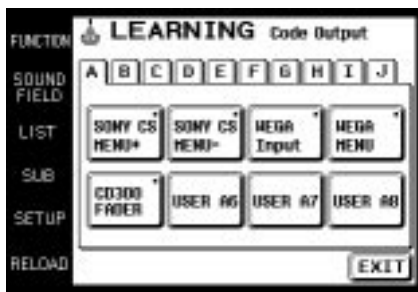

3 Toque na área adequada de A a J, correspondente ao comando aprendido.

4 Toque na caixa a conter o código que pretende enviar.

Uma marca (■) aparece na caixa quando um comando já foi aprendido.

Seleção de uma fonte para a audição através de SUB ROOM

Selecione uma fonte cuja audição gostaria de apreciar em um outro recinto. A saída de áudio pode ser comutada para a 2nd AUDIO OUT do receptor/amplificador. Quanto aos pormenores, consulte o manual de instruções fornecido com o seu receptor/amplificador.

1 Toque em FUNCTION.

Aparece o ecrã FUNCTION.



2 Toque em .

Se  não aparecer no ecrã, utilize JOG DIAL para rolar através do ecrã até obtê-lo e então toque-o.

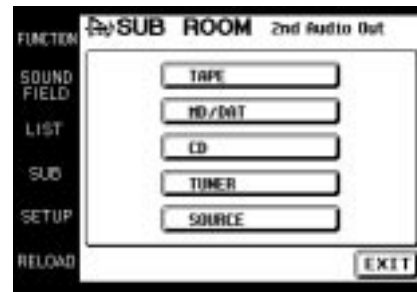

3 Toque na fonte que pretende escutar num outro recinto.

A saída de áudio no receptor/amplificador se altera.

Seleção dos campos acústicos

Estas secções descrevem como seleccionar e efectuar ajustamentos nos campos acústicos. Quanto aos pormenores concernentes aos campos acústicos, consulte o manual de instruções fornecido junto com o receptor/amplificador.

Indicação do écran SOUND FIELD

Dê um toque em SOUND FIELD.

Operação

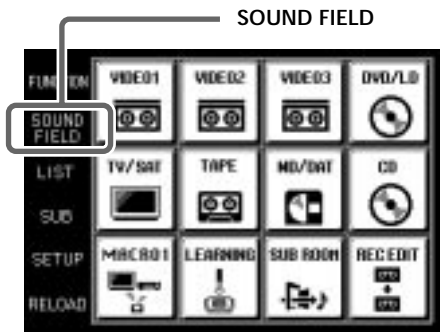

O écran SOUND FIELD aparece.



A hierarquia do écran SOUND FIELD é mostrada à direita.

Hierarquia do écran SOUND FIELD

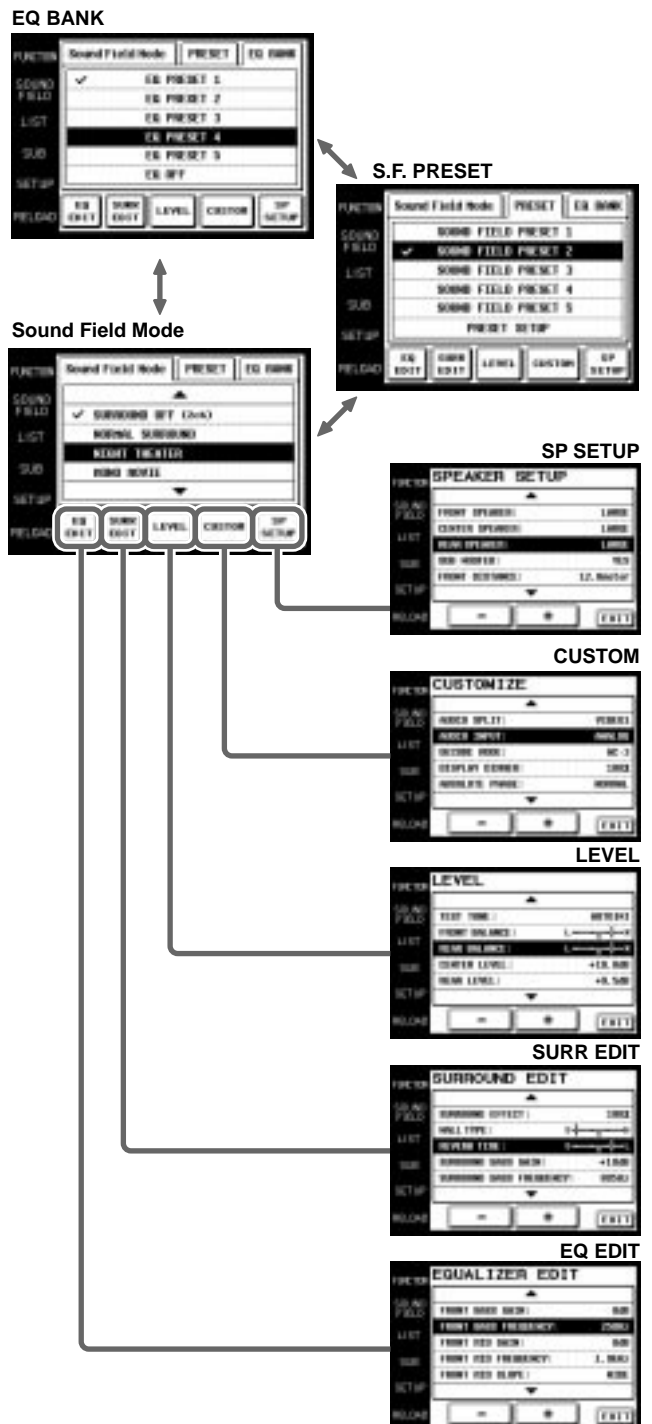

Seleção do campo acústico

Quanto aos pormenores sobre quais campos acústicos podem ser seleccionados, consulte o manual de instruções fornecido com o receptor/amplificador.

- 1 Dê um toque em SOUND FIELD.
O écran SOUND FIELD aparece.
- 2 Dê um toque em Sound Field Mode.
O écran Sound Field Mode aparece.
- 3 Utilize JOG DIAL ou dê um toque em ▲ ou ▼ para rolar pela lista.
- 4 Empurre JOG DIAL para seleccionar o campo acústico desejado.

Um sinal de verificação (✓) aparecerá próximo ao campo acústico seleccionado, e o campo acústico altera-se-á.

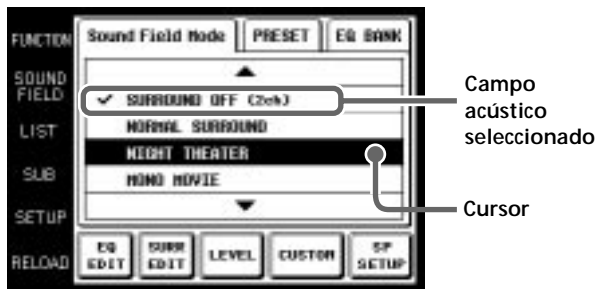

Seleção de campos acústicos programados

- 1 Toque em SOUND FIELD.
Aparece o écran SOUND FIELD.
- 2 Toque em PRESET.
Aparece o écran SOUND FIELD PRESET.
- 3 Toque em um dos campos acústicos programados (PRESET 1-5).
Uma marca de verificação (✓) aparecerá perto do campo acústico seleccionado e o campo acústico será alterado.

PRESET seleccionado

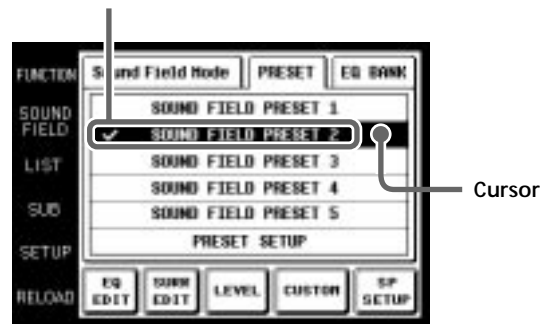

Seleção do equalizador

- 1 Dê um toque em SOUND FIELD.
O écran SOUND FIELD aparece.
- 2 Dê um toque em EQ BANK.
O écran EQ BANK aparece.
- 3 Dê um toque em um dos pré-ajustes do equalizador (EQ PRESET 1-5).
Dê um toque em EQ OFF para desactivar o equalizador do receptor/amplificador.
Um sinal de verificação (✓) aparecerá próximo ao equalizador seleccionado, e as definições do equalizador alterar-se-ão.

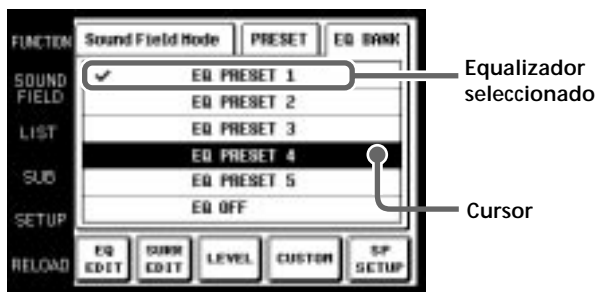

Nota

Caso EQ OFF seja seleccionado, as definições do écran EQUALIZER não poderão ser alteradas.

Definição do campo acústico programado

- 1 Toque em SOUND FIELD.
Aparece o écran SOUND FIELD.
- 2 Toque em PRESET.
Aparece o écran SOUND FIELD PRESET.
- 3 Toque em PRESET SETUP.
Aparece o écran SOUND FIELD PRESET SETUP.

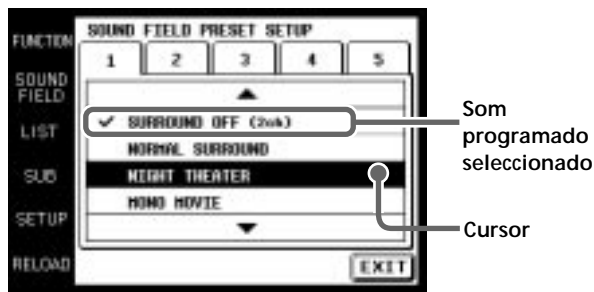

- 4 Utilize JOG DIAL ou toque em ▲ ou ▼ para fazer desfilir a lista.
- 5 Prima JOG DIAL para seleccionar o campo acústico em destaque ou dê um toque no campo acústico desejado.
Uma marca de verificação (✓) aparecerá perto do campo acústico seleccionado e o campo acústico será alterado.

Ajuste dos campos acústicos

Para desfrutar totalmente do som perimétrico criado pelos campos acústicos, configure os menus do écran SOUND FIELD.

No écran EQ EDIT, ajuste as bandas de frequência dos altifalantes frontais, central e posteriores do pré-ajuste do equalizador (EQ PRESET 1-5) seleccionado no écran EQ BANK.

Ajuste os diversos aspectos dos campos acústicos individuais no écran SURROUND. As definições são armazenadas individualmente para cada campo acústico. Ajuste o nível de saída de cada altifalante e execute diversos outros ajustes para controlar a mistura acústica no écran LEVEL.

CUSTOM permite-lhe personalizar outras operações que este receptor/amplificador executa. Quanto aos pormenores acerca dos ajustes que podem ser efectuados, consulte o manual de instruções fornecido junto com o receptor/amplificador.

Ajuste a configuração, o tamanho e a distância do altifalante com relação à posição de audição principal no écran SP SETUP.

Ajuste das bandas de frequência

- 1 Dê um toque em EQ EDIT no écran SOUND FIELD. O écran EQUALIZER do pré-ajuste do equalizador seleccionado no écran EQ BANK aparece. Caso EQ OFF seja seleccionado no écran EQ BANK, os itens do écran EQUALIZER ficam todos sombreados, e as funções de edição não podem ser executadas.
- 2 Utilize JOG DIAL ou dê um toque em ▲ ou ▼ para rolar pela lista.
- 3 Carregue em JOG DIAL para seleccionar um item ou dê um toque no item que deseja ajustar.

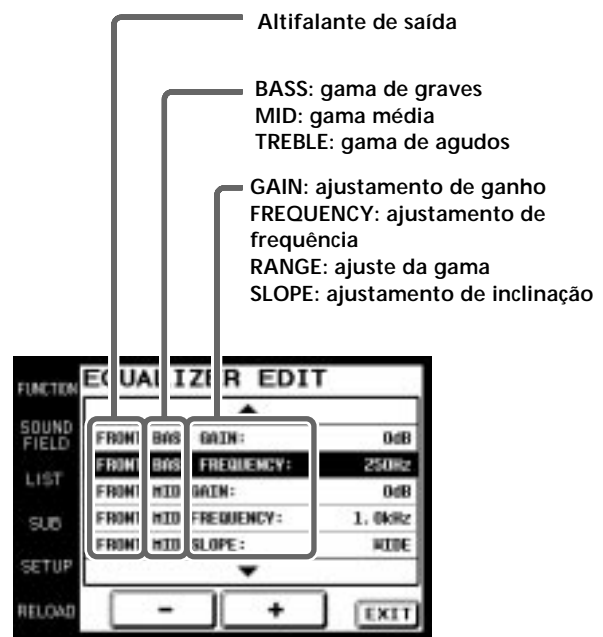

- 4 Dê um toque em ou para ajustar o valor desejado.
- 5 Repita os passos de 2 a 4 quando houver mais de um item que deseja ajustar.
- 6 Dê um toque em EXIT quando o ajustamento estiver concluído.

Notas

- Os itens que não podem ser ajustados devido às correntes definições de altifalante ou modo de campo acústico estão sombreados.
- Caso o alarme soe ou todos os itens apareçam sombreados, dê um toque em RELOAD.



Ajuste dos campos acústicos

Para ajustar os parâmetros perimétricos

- 1 Dê um toque em SURR EDIT no écran SOUND FIELD. O écran SURROUND aparece.



- 2 Utilize JOG DIAL ou dê um toque em ▲ ou ▼ para rolar pela lista.
- 3 Carregue em JOG DIAL para seleccionar um item ou dê um toque no aspecto que deseja ajustar.

- 4 Dê um toque em  ou  para ajustar o valor desejado.

SURROUND EFFECT: Valores mais altos aumentam a «presença» do efeito perimétrico.

WALL TYPE: Utilize-o para simular ambientes sónicos diferentes.

REVERB TIME: Utilize-o para controlar o espaçamento de reflexões primárias de modo a simular um recinto mais amplo ou mais reduzido.

SCREEN DEPTH: Utilize-o para controlar em que extensão o som parecerá vir de dentro do écran.

VIRTUAL SPEAKERS: Utilize-o para definir se usará ou não os altifalantes virtuais.

Ajustes da qualidade de tonal: Utilize tais parâmetros para ajustar a qualidade acústica total do campo acústico seleccionado.

- 5 Repita os passos de 2 a 4 quando houver mais de um aspecto que deseja ajustar.
- 6 Dê um toque em EXIT quando o ajustamento estiver concluído.



Notas

- Os itens que não podem ser ajustados devido às correntes definições de altifalante ou modo de campo acústico estão sombreados.
- Caso o alarme soe ou todos os itens apareçam sombreados, dê um toque em RELOAD.

Para ajustar os níveis de altifalante

- 1 Dê um toque em LEVEL no écran SOUND FIELD. O écran LEVEL aparece.



- 2 Utilize JOG DIAL ou dê um toque em ▲ ou ▼ para rolar pela lista.
- 3 Carregue em JOG DIAL para seleccionar um item ou dê um toque no item que deseja ajustar.
- 4 Dê um toque em  ou  para ajustar.
- 5 Repita os passos de 2 a 4 quando houver mais de um item que deseja ajustar.
- 6 Dê um toque em EXIT quando o ajustamento estiver concluído.

Para ajustar o balanço do altifalante

Utilize TEST TONE para ouvir os níveis emanados de cada altifalante. AUTO exterioriza o sinal de teste para cada altifalante em sequência. Pode-se também seleccionar altifalantes individuais para exteriorizar o sinal de teste. Ajuste os níveis dos seus altifalantes de modo que o sinal de teste seja exteriorizado no mesmo nível a partir de todos os altifalantes.

Notas

- Os itens que não podem ser ajustados devido às correntes definições de altifalante ou modo de campo acústico estão sombreados.
- Caso o alarme soe ou todos os itens apareçam sombreados, dê um toque em RELOAD.

Para personalizar outras operações do receptor/amplificador

- 1 Dê um toque em CUSTOM no écran SOUND FIELD. O écran CUSTOMIZE aparece.



- 2 Utilize JOG DIAL ou dê um toque em ▲ ou ▼ para rolar pela lista.
- 3 Carregue em JOG DIAL para seleccionar um item ou dê um toque no item que deseja ajustar.
- 4 Dê um toque em ou para regular os ajustes.
- 5 Repita os passos de 2 a 4 quando houver mais de um item que deseja ajustar.
- 6 Dê um toque em EXIT quando o ajustamento estiver concluído.

Notas

- Os itens que não podem ser ajustados devido às correntes definições de altifalante ou modo de campo acústico estão sombreados.
- Caso o alarme soe ou todos os itens apareçam sombreados, dê um toque em RELOAD.

Para ajustar as definições do altifalante

- 1 Dê um toque em SP SETUP no écran SOUND FIELD. O écran SPEAKER SETUP aparece.



- 2 Utilize JOG DIAL ou dê um toque em ▲ ou ▼ para rolar pela lista.
- 3 Carregue em JOG DIAL para seleccionar um parâmetro ou dê um toque no parâmetro que deseja ajustar.
- 4 Dê um toque em ou para regular a definição desejada.
- 5 Repita os passos de 2 a 4 quando houver mais de um parâmetro que deseja ajustar.
- 6 Dê um toque em EXIT quando a configuração inicial do altifalante estiver terminada.

Notas

- Os itens que não podem ser ajustados devido às correntes definições de altifalante ou modo de campo acústico estão sombreados.
- Caso o alarme soe ou todos os itens apareçam sombreados, dê um toque em RELOAD.

Ajuste do ambiente operacional do telecomando

As seguintes explicações permitem-lhe a regulação de várias definições e a personalização do ambiente operacional do telecomando.

Indicação do ecrã SETUP

Para ajustar o ambiente operacional, primeiro indique o ecrã SETUP.

Dê um toque em SETUP.

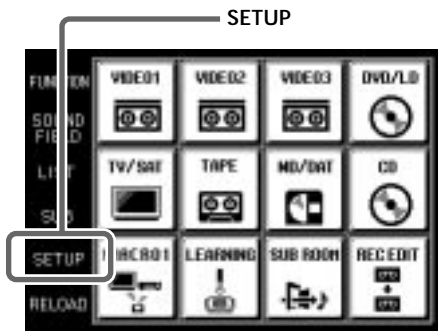

O ecrã SETUP aparece.



Registo do componente ligado

O seguinte procedimento permite-lhe configurar o telecomando do componente para operar os componentes ligados ao receptor/amplificador.

Quando da execução desta operação certifique-se de que a alimentação do receptor/amplificador esteja ligada e a secção do transmissor/receptor do telecomando esteja apontada em direcção ao receptor/amplificador.

- 1 Dê um toque em SETUP.
O ecrã SETUP aparece.
- 2 Dê um toque em FUNCTION&USER IR.
O ecrã FUNCTION&USER IR aparece.

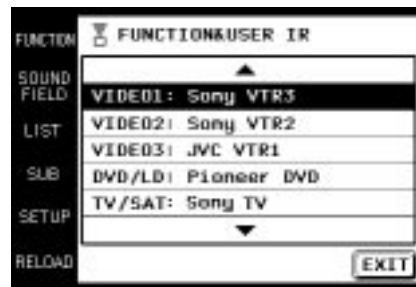

- 3 Seleccione a função que deseja registar (Ex: VIDEO 1).
Para indicar outros itens, utilize JOG DIAL ou dê um toque em ▲ ou ▼ para rolar pela lista.
O ecrã FUNCTION&USER IR:CATEGORY aparece.

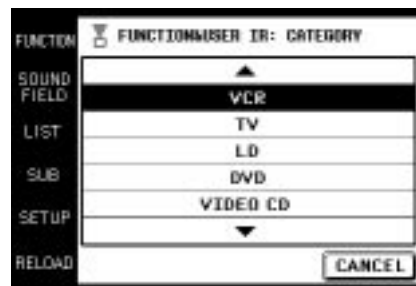

- 4** Selecione o tipo de componente ligado (Ex: VCR).
Para indicar outros itens, utilize JOG DIAL ou dê um toque em ▲ ou ▼ para rolar pela lista.
O écran FUNCTION&USER IR:MAKER CODE aparece.

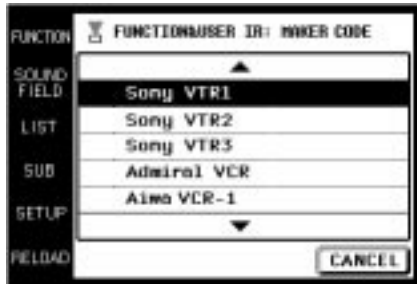

- 5** Dê um toque no modo do telecomando do componente ligado (Ex: Sony VTR1).
O componente seleccionado nos passos de 4 a 5 será registado na função seleccionada no passo 3, e o écran SETUP aparecerá de novo. Um longo sinal sonoro será emitido para indicar que o registo foi bem sucedido. A operação agora é possível a partir do écran FUNCTION.
Caso uma série de curtos sinais sonoros seja emitida, reexecute o procedimento de registo. Caso isto ocorra, certifique-se de que a alimentação do receptor/amplificador esteja ligada e o telecomando esteja apontado em direcção ao receptor/amplificador durante a operação.

Para cessar o registo em qualquer momento
Dê um toque em EXIT durante o passo 2 ou dê um toque em CANCEL durante os passos de 3 a 5.

Notas

- Todos os ícones podem não ser indicados quando do registo de componentes produzidos por certos fabricantes.
- Alguns comandos podem não funcionar mesmo que estejam indicados quando do registo de componentes produzidos por certos fabricantes.

Configuração inicial do écran FUNCTION

Pode-se regular o écran FUNCTION para não indicar componentes que não vai utilizar.

- 1** Dê um toque em SETUP.
O écran SETUP aparecerá.
- 2** Dê um toque em FUNCTION HOOK UP.
O écran FUNCTION HOOK UP aparecerá.

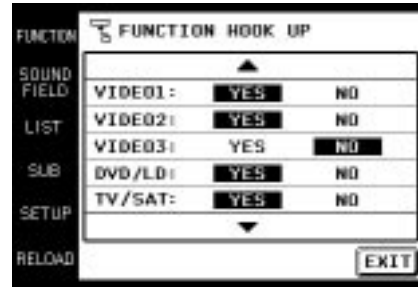

- 3** Selecione a função a não ser indicada e dê um toque em NO.
Para indicar outros itens, utilize JOG DIAL ou dê um toque em ▲ ou ▼ para rolar pela lista.
O componente seleccionado é ajustado para não aparecer e o écran SETUP aparece.

Para indicar os componentes ajustados para não serem indicados
Dê um toque em YES em vez de NO no passo 3.

 Componentes que tenham sido registados (veja página 24) são automaticamente ajustados a «YES».

Nota

Quando uma função não aparecer no mostrador, mesmo que FUNCTION HOOK UP esteja regulado como YES, rode JOG DIAL para indicar a função.

Descarregamento dos dados do receptor/amplificador

Vários tipos de dados podem ser descarregados do receptor/amplificador.

Quando da execução desta operação, certifique-se de que a alimentação do receptor/amplificador esteja ligada e a secção do transmissor/receptor esteja apontada em direcção ao mostrador do receptor/amplificador. Além disso, opere o telecomando a uma distância de cerca de 1 a 2 metros do receptor/amplificador.

- 1** Dê um toque em SETUP.
O écran SETUP aparecerá.

Ajuste do ambiente operacional do telecomando

- Dê um toque em DOWNLOAD.
O écran DOWNLOAD aparecerá.



«TUNER PRESET NAME» não aparece no caso de um amplificador.

- Dê um toque para seleccionar os dados que deseja descarregar e pressione:
FUNCTION NAME: Nomes dos componentes ligados.
TUNER PRESET NAME: Nomes das estações de transmissão, etc., memorizados no receptor. Isto não é indicado no caso de um amplificador.
CD MEMO: Títulos de canções de CD ou títulos de discos, etc., de um permutador de CDs Sony (5/50/200/300 CDs) ligado ao receptor/amplificador com um cabo CONTROL A1.

O descarregamento se inicia e o seu progresso é indicado. Durante este tempo, deixe a secção do transmissor/receptor do telecomando apontada em direcção ao mostrador do receptor/amplificador.



Quando se dá um toque em CANCEL, os dados descarregados antes de se tocar CANCEL são salvaguardados.

Quando o descarregamento tiver sido concluído, o écran DOWNLOAD tornará a aparecer. Um longo sinal sonoro será emitido para indicar que o descarregamento teve êxito.
Caso uma série de curtos sinais sonoros seja emitida, reexecute o procedimento de descarregamento. Caso isto ocorra, certifique-se de que o receptor/amplificador esteja activado, e que o telecomando esteja apontado em direcção ao receptor/amplificador durante a operação.

- Repita o passo 3 quando do descarregamento de outros dados.
- Dê um toque em EXIT.
O descarregamento é concluído e o écran SETUP reaparece.

Definição da Reprodução Macro

Veja a seguir um exemplo de como definir o comando «POWER» para SONY VTR 1 em BOX 2 de MACRO 1. Regule outros comandos de maneira similar.

- Toque em SETUP.
Aparece o écran SETUP.



- Toque em MACRO.
Aparece o écran de definição para a Reprodução Macro.

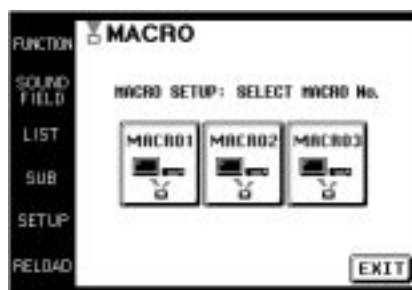

- Selecione o número MACRO.
Selecione MACRO 1, MACRO 2 ou MACRO 3 no qual queira registar o programa macro. Por exemplo, selecione MACRO 1.
Aparece a lista de números BOX.

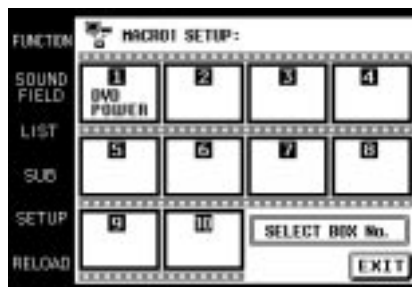

4 Seleccione o número BOX.

Seleccione o número BOX em que deseja registar o comando. É possível programar até 10 comandos em uma zona.

Aparece a lista CATEGORY.

**5** Seleccione CATEGORY.

Seleccione a categoria do componente para o número BOX seleccionado no passo 4.

A lista MAKER aparece de acordo com a categoria seleccionada.

Quando a marca for Sony apenas, vá para o passo 7. Pode-se seleccionar outro «WAIT TIME» que não componentes de áudio como CATEGORY.

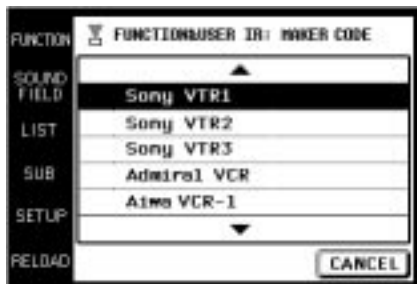
**6** Seleccione MAKER.

Seleccione a marca na lista de fabricantes.

Aparece a lista COMMAND de acordo com o fabricante seleccionado.

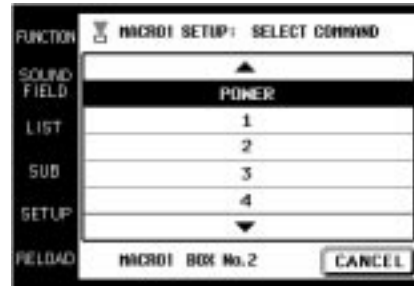
**7** Seleccione COMMAND.

Seleccione o comando que queira registar.

Os itens seleccionados nos passos de 5 a 7 são registados na caixa seleccionada no passo 4.

Reaparece a lista de números BOX.

**Para apagar o MACRO programado**

Seleccione o número BOX do MACRO que queira apagar no passo 4. Seleccione «MACRO CLEAR» em CATEGORY no passo 5. Os itens de BOX são apagados.

**Para regular «WAIT TIME»**

Seleccione o número BOX do MACRO para o qual queira regular o tempo de espera no passo 4. Seleccione «WAIT TIME» em CATEGORY no passo 5.

Aparece a lista de tempo de espera (de 1 a 10 segundos em incrementos de 1 segundo). Seleccione o tempo que deseja retardar. Após a selecção, reaparece a lista de números BOX.

Caso prima ALL CLEAR no receptor/amplificador, todos os programas MACRO registados são apagados.

Adjusting the Commander's Operating Environment

Definição do nome da função

- 1 Toque em SETUP.
Aparece o ecrã SETUP.

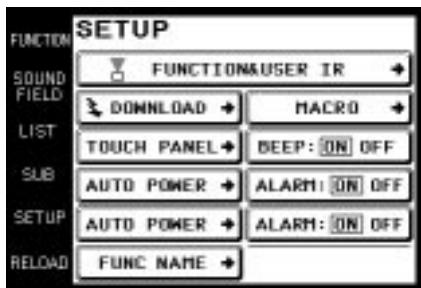

- 2 Toque em FUNC NAME.
Aparece o ecrã FUNCTION NAME EDIT.
Se FUNC NAME não estiver presente no mostrador, utilize JOG DIAL para rolar pelo ecrã, até que FUNC NAME apareça.

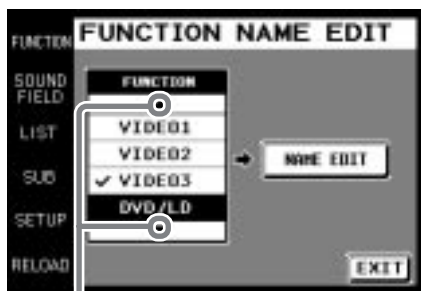

Touchar em ▲ faz mover a lista para cima.
Touchar em ▼ faz mover a lista para baixo.

- 3 Toque na função que quiser editar.
- 4 Toque em NAME EDIT.
Aparece o ecrã NAME EDIT.



Dê um toque para carregar o nome no receptor/amplificador.
Dê um toque para definir o nome ao telecomando.

Teclas de introdução de nome

- 5 Introduza o nome.
Após o nome ter sido introduzido, toque em SET. O novo nome de função é definido no telecomando.
Após o nome ter sido introduzido, aponte o telecomando em direcção ao receptor/amplificador e toque em UPLOAD. O novo nome de função é definido no receptor/amplificador.

Definição dos códigos de comando à distância que não estão armazenados no telecomando

Quando um código de comando à distância não for um dos programados e armazenados no telecomando, é possível para o telecomando aprender o código através da função de aprendizagem. Quanto aos pormenores sobre como utilizar os códigos aprendidos, consulte a página 17.

1 Toque em SETUP.

Aparece o ecrã SETUP.



2 Toque em LEARNING.

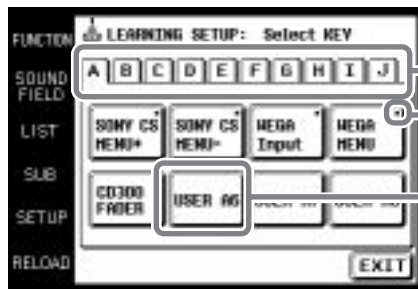

Zona de aprendizado

Marca de código definido

Número de caixa designado para o novo código

3 Toque na zona correspondente aonde queira que o novo código seja aprendido. Qualquer letra de A a J pode ser seleccionada (por exemplo, selecione «A»).

4 Toque no número de caixa onde queira salvar o novo código (por exemplo, selecione «A6»).

O ecrã LEARNING SETUP é exibido.

Número de caixa atribuído ao novo código



Janela de mensagem

Tecla de comando

Tecla de introdução de nomes

5 Toque em «Learning Start» (Iniciar Aprendizado).

A mensagem «Please Send Signal» (Favor Enviar Sinal) é exibida.

6 Aponte a secção do receptor do código de comando à distância em direcção ao receptor/transmissor do telecomando a ser aprendido.

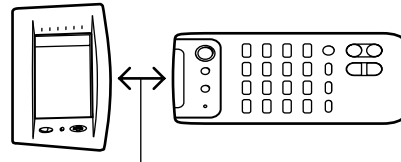

Cerca de 5 cm-15 cm

7 Prima a tecla adequada no telecomando para enviar o código de comando à distância.

Premir levemente a tecla uma vez deve ser suficiente. Em cerca de 3 a 5 segundos, será informado se o aprendizado foi bem sucedido ou não. Quando o aprendizado tiver êxito, a mensagem «Learning OK!» será exibida e uma marca (■) aparecerá perto da caixa seleccionada.



Quando o aprendizado fracassar, aparecerá a mensagem «Learning Fail..» e, 3 segundos depois, «Please Send Signal» será novamente indicada. Execute novamente este procedimento a partir do passo 6.

Para apagar o código aprendido

Após o passo 7, toque em «Clear» e o mostrador mudará para «Clear?». Se «Yes» for tocado neste momento, o novo código aprendido será apagado. Se «No» for tocado, o código não será apagado e o telecomando retornará à sua condição prévia.

💡 Pode-se testar o código aprendido

Toque em «TEST» após «Learning OK!» aparecer no passo 7. O código aprendido é enviado do telecomando e, se correcto, a operação correspondente ao código aprendido será executada.

💡 Pode-se criar um nome de até 14 caracteres para o código aprendido

Toque nas teclas de introdução de nomes conforme indicado no passo 4 para introduzir o nome.

Adjusting the Commander's Operating Environment

Notas

- Normalmente, nas zonas de A a J, há um total de 80 números BOX que podem ser utilizados com a função de aprendizagem. Entretanto, dependendo dos sinais dos códigos em aprendizagem, pode não ser possível para o telecomando armazenar códigos para todos os 80 números BOX.
- Para aprender comandos tais como volume, avanço rápido, rebobinagem, etc. que geralmente são executados através do pressionamento contínuo de tecla, mantenha premida a tecla até que «Learning OK» apareça no passo 7. Para outros comandos tais como reprodução, pausa, paragem, etc. onde o premir contínuo de tecla não é necessário, o aprendizado é geralmente possível carregando-se na tecla uma vez.
- Algumas códigos de comando à distância não podem ser aprendidos.

Outras configurações iniciais



■ Ajuste da posição do painel de toque (LCD)

Ajuste a posição do painel LCD quando este se deslocar da posição de operação normal.

- 1 Dê um toque em TOUCH PANEL no écran SETUP. O écran TOUCH PANEL ADJUSTMENT aparece.
- 2 Dê um toque no centro de cada um dos 4 pontos. (Quanto aos pormenores, consulte «Ajustamento do painel de toque» na página 6.) «Adjusted» aparece por um breve espaço de tempo e um longo sinal sonoro é emitido.

■ Definição da função AUTO POWER

ON: Quando uma função de vídeo (DVD, etc.) for seleccionada, o telecomando enviará numerosos códigos aos equipamentos componentes AV Sony adequados. Nesse momento, o televisor comutar-se-á automaticamente ao modo de entrada VIDEO 1.* Exemplo: Quando DVD é seleccionada, ocorre o seguinte.

- 1 O receptor/amplificador comuta-se ao modo de operação do leitor DVD.
- 2 A alimentação do televisor é ligada.
- 3 A alimentação do leitor DVD é ligada.
- 4 O televisor selecciona automaticamente a entrada VIDEO 1.

OFF: Quando uma função for seleccionada, o código do telecomando aplicar-se-á somente à operação do receptor/amplificador.

- * A comutação à entrada VIDEO 1 pode não ser automática em todos os televisores Sony. Isto porque alguns televisores não podem receber códigos de comando à distância imediatamente após serem ligados.

■ Alteração da função da tecla SYSTEM STANDBY

ALL OFF: Desactiva a alimentação de todos os componentes AV Sony.

ON/OFF: Activa ou desactiva somente o receptor/amplificador.

■ Activação ou desactivação do som da operação

Um sinal sonoro pode ser ajustado para soar ou não, quando o painel de toque é tocado.

Dê um toque em ON (som) ou OFF (ausência de som) em BEEP: ON OFF no écran SETUP.

■ Activação ou desactivação do alarme de advertência

Um alarme de advertência pode ser ajustado para soar ou não, quando um erro de comunicação tiver ocorrido.

Dê um toque em ON (som) ou OFF (ausência de som) em ALARM: ON OFF no écran SETUP.

■ Retorno dos parâmetros aos seus pré-ajustes de fábrica

Utilize esta função para apagar todas as definições memorizadas e retorná-las aos seus pré-ajustes de fábrica. Note que, uma vez apagadas, as definições não podem ser retornadas.

Quando da execução desta operação, certifique-se de que a alimentação do receptor/amplificador esteja ligada e a secção do transmissor/receptor do telecomando esteja apontada em direcção ao mostrador do receptor/amplificador.

- 1 Dê um toque em ALL CLEAR no écran SETUP.
- 2 Dê um toque em YES.

■ Função automática CONTROL A1 (AUTO FUNC)

ON: When a component connected via a CONTROL A1 cord is played, the power to this unit is turned on and the function selector is automatically set for that component.

OFF: When you do not want linked control of connected components, select OFF.

Se AUTO FUNC não estiver presente no mostrador, utilize JOG DIAL para rolar pelo écran, até que AUTO FUNC apareça.

Informações adicionais

Precauções durante o uso

Acerca da instalação

Não derrube o telecomando nem o sujeite a fortes vibrações, para evitar avarias ao aparelho.

Acerca da caneta de toque

Utilize somente a caneta de toque fornecida com este aparelho ou a ponta macia do seu dedo para operar o painel de toque. O uso de utensílios de escrita disponíveis no comércio pode avariar o painel e impossibilitar a efectuação de operações correctas. Caso a ponta da caneta de toque seja avariada, ou a caneta de toque tenha sido perdida, consulte o seu agente Sony mais próximo.

Sobre a vida útil da pilha

Quando a luz de fundo não for necessária, não carregue em BACK LIGHT/COMMANDER OFF para ligar o LCD. Toque no painel de toque para ligar o LCD. Assim, a vida útil da pilha será prolongada. A duração da pilha poderá ser encurtada, dependendo das condições nas quais o telecomando for utilizado.

Acerca do manuseamento

O painel de toque (secção do mostrador) é feito de vidro. Entortar ou derrubar o painel de toque, colocar o cotovelo (etc.) ou objectos pesados sobre o mesmo podem quebrá-lo e provocar danos físicos devido aos cacos de vidro.

Acerca da limpeza

Limpe a superfície externa, o painel e os controlos com um pano macio levemente humedecido com uma solução de detergente suave. Não utilize solventes tais como diluentes, benzina ou álcool, visto que estes podem danificar a superfície do telecomando.

Guia para solução de problemas

Caso experimente alguma das dificuldades a seguir durante a utilização deste telecomando, utilize este guia para solução de problemas para remediar o problema. Se algum problema persistir, consulte o seu agente Sony mais próximo.

A operação não pode ser efectuada com o telecomando.

- ➔ Verifique se o receptor/amplificador e os componentes estão ligados correctamente.
- ➔ O telecomando e o receptor/amplificador estão demasiadamente afastados.
- ➔ Certifique-se de que não haja objectos no trajecto entre o telecomando e o receptor/amplificador.
- ➔ Certifique-se de que a alimentação do receptor/amplificador esteja activada.
- ➔ A secção do transmissor/receptor do telecomando não está apontada em direcção ao receptor/amplificador.
- ➔ As pilhas do telecomando estão exauridas. Substitua-as por novas pilhas alcalinas (consulte a página 7).
- ➔ Há uma lâmpada fluorescente de sistema inversor próxima ao telecomando ou receptor/amplificador. Posicione-os distante da lâmpada fluorescente.
- ➔ Certifique-se de haver seleccionado a função correcta no telecomando.
- ➔ Quando da operação de um componente não-Sony programado, o telecomando pode não funcionar apropriadamente dependendo do fabricante e do modelo do componente.

As funções e modos do receptor/amplificador não se correlacionam com as indicações no telecomando.

- ➔ A configuração da comunicação inicial não foi efectuado. Utilize após executar primeiramente a configuração da comunicação inicial (consulte a página 6).
- ➔ O telecomando não estava apontado em direcção ao receptor/amplificador quando foi accionado. Dê um toque em RELOAD e descarregue os dados do componente (consulte a página 8).
- ➔ Selecciona a função correcta utilizando o telecomando.

O painel LCD não aparece.

- ➔ O painel LCD não está activado. Dê um toque no painel de toque.
- ➔ O contraste está demasiado claro ou escuro. Utilize o controlo CONTRAST para ajustar o contraste do painel LCD (consulte a página 6).

Quando um leitor de CDs, deck de cassetes ou deck de MDs é ligado ao amplificador por meio das tomadas CONTROL A1 II, a função automática não funciona apropriadamente.

- ➔ Programe novamente o telecomando (consulte a página 30).

A função SOUND FIELD não funciona.

- ➔ Se o receptor/amplificador possuir tomadas 5.1 INPUT, a função SOUND FIELD tornar-se-á inoperável sempre que se seleccionar o componente ligado às tomadas.

Comandos de componentes criados por outros fabricantes que não Sony não funcionam.

- ➔ Quando componentes produzidos por certos fabricantes são registados, alguns comandos podem não funcionar, mesmo que estejam indicados.

Não se consegue seleccionar «5.1INPUT» do écran de função, mesmo que o receptor/amplificador possua tomadas 5.1 INPUT.

- ➔ Ocorreu um erro de comunicação. Aponte o telecomando em direcção ao receptor/amplificador e seleccione novamente «5.1INPUT» do écran de função.

Especificações

Sistema operativo	Painel de toque de cristal líquido
Tamanho do cristal líquido	3,8 polegadas (256 x 200 pontos)
Tipo de cristal líquido	Sistema de reflexão (Tipo monocromático)
Painel de toque	Sistema de membrana resistente Tipo analógico
Alimentação requerida	Para a operação: 6V CC (pilhas alcalinas do tipo AA) Para a preservação da memória: 3V CC (pilha de lítio CR2032)
Dimensões externas máximas (largura x altura x profundidade, incluindo controlos e partes salientes)	160 x 111 x 46 mm
Peso	290 g (somente o aparelho principal, incluindo a caneta de toque)
Design e especificações sujeitos a alterações sem aviso prévio.	

Índice remissivo

A, B, C

Configuração ambiente	24 - 30
écran FUNCTION	25
écran SETUP	24
telecomando	6

D

Descarregamento de dados do receptor/amplificador	25
---	----

E, F

FUNCTION, écran	11, 12
configuração	25

G, H, I, J, K

Gravação	15
----------	----

L, M, N

Leitor de CDs	13
---------------	----

O

Operação de componentes	
Leitor de CDs	13
Gravação	15
Sintonizador	14

P, Q

Painel frontal	9
Painel posterior	10
Pilhas	5, 7

R

Registo do componente ligado	24
Reprodução Macro	16, 26, 27

S, T, U, V, W, X, Y, Z

Sintonizador	14
SOUND FIELD	18 - 20

Free Manuals Download Website

<http://myh66.com>

<http://usermanuals.us>

<http://www.somanuals.com>

<http://www.4manuals.cc>

<http://www.manual-lib.com>

<http://www.404manual.com>

<http://www.luxmanual.com>

<http://aubethermostatmanual.com>

Golf course search by state

<http://golfingnear.com>

Email search by domain

<http://emailbydomain.com>

Auto manuals search

<http://auto.somanuals.com>

TV manuals search

<http://tv.somanuals.com>