

Digital Videocassette Recorder

Operating Instructions _____ **GB**

Mode d'emploi _____ **FR**



DSR-25

WARNING

To prevent fire or shock hazard, do not expose the unit to rain or moisture.

To avoid electrical shock, do not open the cabinet. Refer servicing to qualified personnel only.

THIS APPARATUS MUST BE EARTHED.

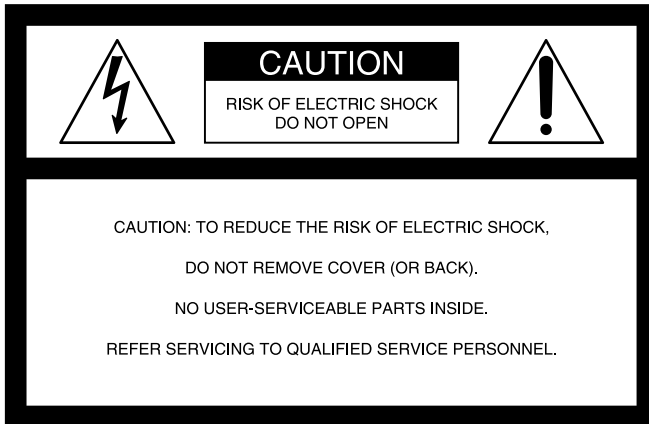

This symbol is intended to alert the user to the presence of uninsulated "dangerous voltage" within the product's enclosure that may be of sufficient magnitude to constitute a risk of electric shock to persons.



This symbol is intended to alert the user to the presence of important operating and maintenance (servicing) instructions in the literature accompanying the appliance.

Owner's record

The model number is located at the front of the unit and the serial number on the left. Record the serial number in the space provided below. Refer to these numbers whenever you call upon your Sony dealer regarding this product.

Model No. DSR-25 Serial No. _____

Important Safety Instructions

- Read these instructions.
- Keep these instructions.
- Heed all warnings.
- Follow all instructions.
- Do not use this apparatus near water.
- Clean only with dry cloth.
- Do not block any ventilation openings. Install in accordance with the manufacturer's instructions.
- Do not install near any heat sources such as radiators, heat registers, stoves, or other apparatus (including amplifiers) that produce heat.
- Do not defeat the safety purpose of the polarized or grounding-type plug. A polarized plug has two blades with one wider than the other. A grounding-type plug has two blades and a third grounding prong. The wide blade or the third prong are provided for your safety. If the provided plug does not fit into your outlet, consult an electrician for replacement of the obsolete outlet.
- Protect the power cord from being walked on or pinched particularly at plugs, convenience receptacles, and the point where they exit from the apparatus.
- Only use attachments/accessories specified by the manufacturer.
- Use only with the cart, stand, tripod, bracket, or table specified by the manufacturer, or sold with the apparatus. When a cart is used, use caution when moving the cart/apparatus combination to avoid injury from tip-over.
- Unplug this apparatus during lightning storms or when unused for long periods of time.
- Refer all servicing to qualified service personnel. Servicing is required when the apparatus has been damaged in any way, such as power-supply cord or plug is damaged, liquid has been spilled or objects have fallen into the apparatus, the apparatus has been exposed to rain or moisture, does not operate normally, or has been dropped.



Notes on installation

- This unit is not designed as a portable. Make sure to install the unit properly on a flat surface. If you install the unit so that it is inclined 30 degrees or more (i.e., if you stand the unit on its side), malfunctions may occur.
- Do not place materials around the unit that may block the ventilation holes. Otherwise, heat builds up inside the unit and malfunctions may occur.

For customers in Europe

This product with the CE marking complies with both the EMC Directive (89/336/EEC) and the Low Voltage Directive (73/23/EEC) issued by the Commission of the European Community.

Compliance with these directives implies conformity to the following European standards:

- EN60065: Product Safety
- EN55103-1: Electromagnetic Interference (Emission)
- EN55103-2: Electromagnetic Susceptibility (Immunity)

This product is intended for use in the following Electromagnetic Environment(s):

E1 (residential), E2 (commercial and light industrial), E3 (urban outdoors) and E4 (controlled EMC environment, ex. TV studio).

For the customers in the Netherlands

Voor de klanten in Nederland

- Dit apparaat bevat een vast ingebouwde batterij die niet vervangen hoeft te worden tijdens de levensduur van het apparaat.
- Raadpleeg uw leverancier indien de batterij toch vervangen moet worden. De batterij mag alleen vervangen worden door vakbekwaam servicepersoneel.
- Gooi de batterij niet weg maar lever deze in als klein chemisch afval (KCA).
- Lever het apparaat aan het einde van de levensduur in voor recycling, de batterij zal dan op correcte wijze verwerkt worden.

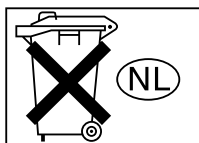

For customers in the U.S.A.

If you have any questions about this product, you may call: Sony's Business Information Center (BIC) at 1-800-686-SONY (7669)

*or Write to: Sony Customer Information Services Center
6900-29 Daniels Parkway, PMB 330 Fort
Myers, Florida 33912*

Declaration of Conformity

Trade Name: SONY
Model: DSR-25
Responsible Party: Sony Electronics Inc.
Address: 16450 W. Bernardo Dr, San
Diego, CA 92127 U.S.A.
Telephone Number: 858-942-2230

This device complies with Part 15 of the FCC Rules.
Operation is subject to the following two conditions:
(1) This device may not cause harmful interference, and
(2) this device must accept any interference received,
including interference that may cause undesired
operation.

CAUTION

You are cautioned that any changes or modifications not expressly approved in this manual could void your authority to operate this equipment.

Notes

- This equipment has been tested and found to comply with the limits for a Class B digital device, pursuant to Part 15 of the FCC Rules. These limits are designed to provide reasonable protection against harmful interference in a residential installation. This equipment generates, uses, and can radiate radio frequency energy and, if not installed and used in accordance with the instructions, may cause harmful interference to radio communications. However, there is no guarantee that interference will not occur in a particular installation. If this equipment does cause harmful interference to radio or television reception, which can be determined by turning the equipment off and on, the user is encouraged to try to correct the interference by one or more of the following measures:
 - Reorient or relocate the receiving antenna.
 - Increase the separation between the equipment and receiver.
 - Connect the equipment into an outlet on a circuit different from that to which the receiver is connected.
 - Consult the dealer or an experienced radio/TV technician for help.
- This product contains mercury. Disposal of this product may be regulated if sold in the United States. For disposal or recycling information, please contact your local authorities or the Electronics Industries Alliance (<http://www.eiae.org>).

Caution

Television programs, films, video tapes and other materials may be copyrighted. Unauthorized recording of such material may be contrary to the provisions of the copyright laws. Also, use of this recorder with cable television transmission may require authorization from the cable television transmission and/or program owner.

Table of Contents

Chapter1

Overview

Features	6 (GB)
DVCAM Format	6 (GB)
Other Features	7 (GB)
Location and Function of Parts	9 (GB)
Front Panel	9 (GB)
Rear Panel	18 (GB)
Supplied Remote Commander	21 (GB)
Displaying Various Data.....	23 (GB)

Chapter2

Playback and Recording

Notes on Video Cassettes	26 (GB)
Inserting/Ejecting Cassettes	27 (GB)
Notes on Playback/Recording	28 (GB)
Playback	29 (GB)
Connections for Playback.....	29 (GB)
Settings for Playback	31 (GB)
Playback Procedures	31 (GB)
Playback Functions	32 (GB)
Recording	37 (GB)
Connections for Recording.....	37 (GB)
Settings for Recording	39 (GB)
Recording Procedure	40 (GB)
Recording Functions	40 (GB)

Chapter3

Setting the Time Code

Setting the Time Code and User Bits	42 (GB)
Using the Internal Time Code Generator	42 (GB)

Chapter4

Duplication and Audio Dubbing

Duplication (generating a work tape with the same time code)	47 (GB)
Audio Dubbing	52 (GB)

Chapter5

Adjusting and Setting Through Menus

Operating the Menus	54 (GB)
Menu Organization	55 (GB)
Menu Contents	56 (GB)

Chapter6

Maintenance

Troubleshooting	68 (GB)
Alarm Messages	72 (GB)
Notes on Use	73 (GB)
Notes on the Videocassette Recorder	73 (GB)
Cleaning of the Video Heads	73 (GB)
Notes on the Video Cassettes	74 (GB)
Notes on the LCD Screen	74 (GB)
About Moisture Condensation	74 (GB)
Digital Hours Meter	75 (GB)
Self-diagnostics Function	75 (GB)

Appendix

Compatibility of DVCAM and DV Format	76 (GB)
Specifications	78 (GB)
Glossary	80 (GB)
Index	82 (GB)
Submenu Index	83 (GB)

Overview

Features

The DSR-25 is a digital videocassette recorder using 1/4-inch tape. Offering the DVCAM™ digital recording format, the DSR-25 produces stable, superior picture quality by digitally processing and separating image signals into color difference signals and a luminance signal (component video). The DSR-25 can handle both NTSC and PAL color systems and is equipped with an analog interface as well as a digital interface enabling connection to a digital device such as a computer. The built-in color LCD monitor lets you check images easily.

The main features of the DSR-25 are described below.

DVCAM Format

DVCAM is based on the consumer DV format, which uses the 4:1:1 component digital format (NTSC) or the 4:2:0 format (PAL), and provides a 1/4-inch digital recording format for professional use.

For details, see “Compatibility of DVCAM and DV Format” on page 76 (GB).

High picture quality, high stability

Video signals are separated into color difference signals and a luminance signal, which are encoded and compressed to one-fifth size before being recorded to ensure stable and superb picture quality. Because the recording is digital, multi-generation digital dubbing can be performed with virtually no deterioration of quality.

Wide track pitch

The recording track pitch is about 15 µm, fully 50 percent wider than the DV format's 10 µm track pitch. Thanks to this feature, the DVCAM format fully meets the reliability and precision requirements of professional editing.

High-quality PCM digital audio

PCM recording makes for a wide dynamic range and a high signal-to-noise ratio, thereby enhancing sound quality.

There are two recording modes: 2-channel mode (48 kHz sampling and 16 bit linear code), which offers sound quality equivalent to the DAT (Digital Audio Tape) format, or 4-channel mode (32 kHz sampling and 12 bit nonlinear code).

DV format compatibility

The unit can perform recording and playback in the DV-format (SP mode only). (Recording/playing an image in LP mode is not available.)

NTSC/PAL systems compatible

The unit is compatible with NTSC and PAL systems. With DV connection or in the playback mode, the color system of signals is detected automatically. The color system select switch on the unit allows input of analog video signals in either color system. This compatibility allows you to record (download) or play back (upload) both NTSC and PAL formatted signals with your VCR, computer, or other equipment. However, the unit cannot convert the color system of the signals.

Choice of two cassette sizes

The unit can use both standard-size and mini-size DVCAM/DV cassettes.

- According to cassette size, the position of the reel drive plates automatically changes.
- The maximum recording/playback times are 184 minutes for standard size cassettes and 40 minutes for mini-size cassettes (DVCAM format).

Remote control

The unit can be operated by remote control from the CONTROL S system Remote Control Unit (DSRM-20, not supplied).

High-speed search function

If you use the Remote Control Unit (DSRM-20, not supplied), the unit has a picture search function that allows you to view color pictures at playback speeds up to 14 times normal speed (NTSC) or up to 17 times normal speed (PAL) in both forward and reverse directions.

You can also search frame-by-frame in jog mode. While searching for scenes, you can also hear playback audio.

Digital slow playback

The unit has a frame memory function that allows slow playback without noise. This is available only at $+1/3$ -time speed and $-1/3$ -time speed.

Time code and user bits

On this unit, you can use time code and user bits. Using the menu, these can be set easily.

Jog audio function

If you use the Remote Control Unit (DSRM-20, not supplied), audio can be monitored at various playback speeds when in jog mode.

Other Features

Built-in color LCD monitor

The unit has a 2-type color LCD (liquid crystal display) monitor that lets you verify images on the spot. You can see the setup menus, audio levels, and system statuses. Menus and data can be superimposed over the picture being displayed.

Duplicate, including cassette memory data

Using an i.LINK cable, you can duplicate a tape that includes time code and cassette memory data, etc. If the original tape has blank portions, you can duplicate the tape skipping those portions.

Audio dubbing function

The unit allows you to record just the sound onto the recorded tape (audio dubbing). (To dub sounds, you are allowed to use only channel 3 and 4 of the tape recorded in DVCAM format, the audio mode of which is 32 kHz.)

Menu system for functionality and operation settings

The unit provides a menu system to make its various functions easier to use and set up.

Superimposition function

Time code, warnings, menus, and other text data can be output as analog video signals and can be superimposed on the image output to the LCD monitor.

Easy maintenance functions

- **Self-diagnostics/alarm functions:** The system automatically detects an invalid operation, an invalid connection or a malfunction, and displays a description, a cause and a recovery method on the LCD monitor and outputs the data as analog video signals.
- **Digital hours meter:** A digital hours meter counts four types of time data—operating time, drum rotation time, tape running time, and tape threading/unthreading. The digital hours data are indicated on the menu.

.....
DVCAM[™], *DV*, *Mini DV* and *Hi8* are trademarks of Sony Corporation.

Location and Function of Parts

Front Panel

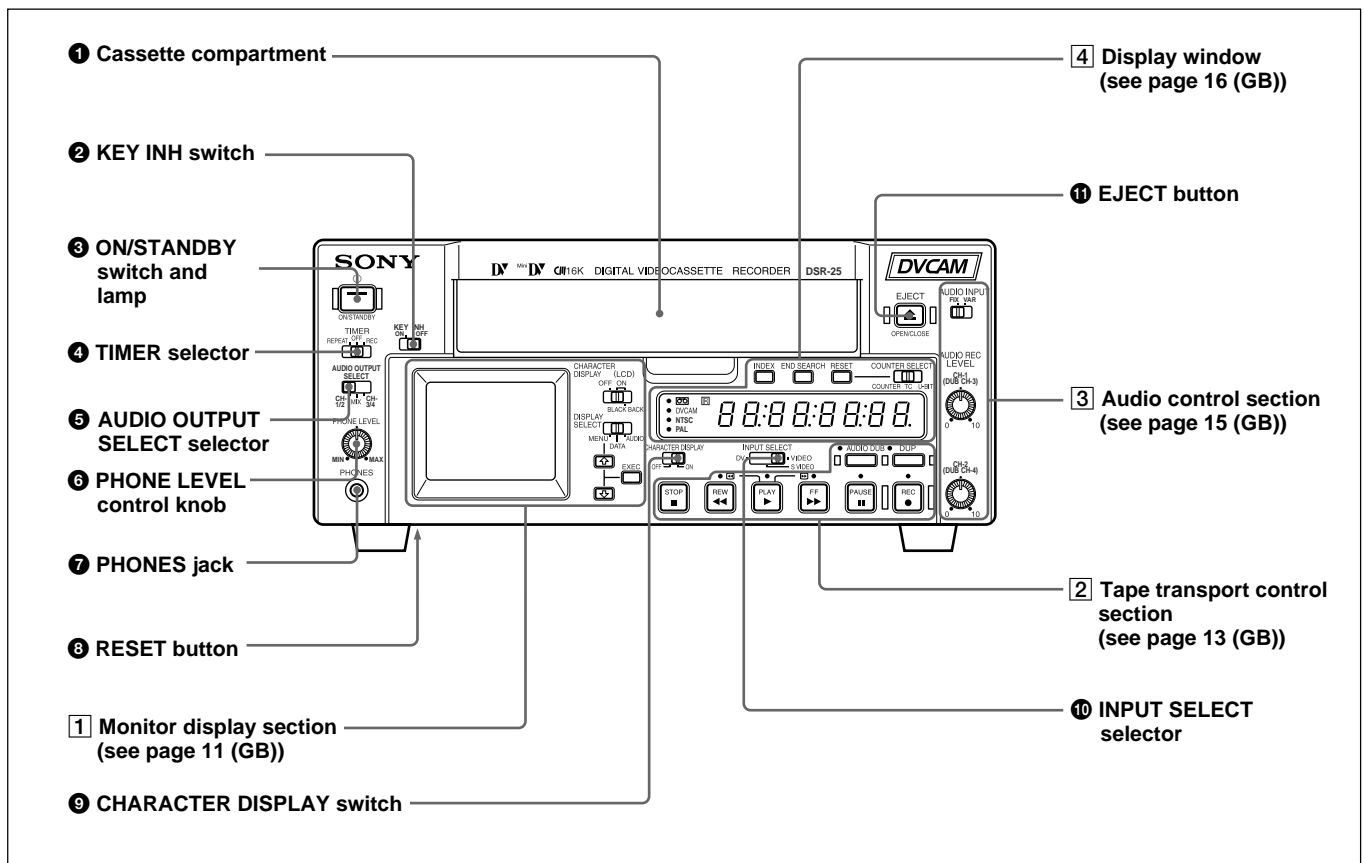

1 Cassette compartment

Insert a standard-size or mini-size DVCAM cassette. To open or close the compartment, press the EJECT button 11.

For details of cassettes that can be used, see "Notes on Video Cassettes" on page 26 (GB).

2 KEY INH (key inhibit) switch

Turning on this switch disables all of buttons to prevent accidental button operations.

Notes

- In addition to the Remote Commander supplied with the unit, the unit accepts signals from any Sony Remote Commander whose command mode is set to VTR4. If you want to disable the control from any Remote Commander, set COMMANDER on the OTHERS menu to CONTROL S.
- The TIMER selector 4 setting has a higher priority than this switch setting.
- When this switch is set to ON, the ON/STANDBY switch 3 does not work. To enable the ON/STANDBY switch, set this switch to OFF.

3 ON/STANDBY switch and lamp

Press this switch to turn the unit on. The ON/STANDBY lamp lights up in green. When you press this switch again, the unit goes into the standby mode and the lamp lights up in red.

Note

When the KEY INH switch is set to ON, this switch does not work. To enable this switch, set the KEY INH switch to OFF.

4 TIMER selector

Use to select Auto Repeat or recording using an external AC timer (not supplied).

REPEAT: Whenever the power is connected to this unit, a tape rewinds to its beginning automatically and playback starts. The unit repeats the playback from the beginning to the first index (if there is no index on the tape, to an unrecorded portion; if there is no unrecorded portion, to the end of the tape). Auto Repeat also functions if you set this selector to REPEAT during playback or rewinding. For details on Auto Repeat, see "Automatically playing back a tape repeatedly (Auto Repeat)" on page 35 (GB).

(Continued)

Location and Function of Parts

OFF: Auto Repeat or timer recording is released.

REC: Recording begins the moment the power is connected to the unit.

Note

This selector setting has a higher priority than the KEY INH switch ② setting.

⑤ AUDIO OUTPUT SELECT selector

When the audio mode is set to 32 kHz (4-channel), use this selector to select the audio channel to be output via the AUDIO jacks in OUTPUT as well as the PHONES jack ⑦.

CH-1/2: channels 1/2 only

MIX: channels 1/2 and channels 3/4

CH-3/4: channels 3/4 only

Notes

- During audio dubbing, if you want to listen to the sound recorded on the tape, set this selector to CH-1/2; if you want to listen to the sound being dubbed, set the selector to CH-3/4. (Only channels 3 and 4 can be used to dub.)

To check the sound to be dubbed before dubbing, set this selector to CH-3/4, then press the DUB button while the unit is in the stop mode. Then you can listen to the sound of the channels used to dub (channels 3 and 4).

- When the audio mode is 48 kHz (2-channel), this selector is disabled. Sounds are output via the AUDIO jacks in OUTPUT and the PHONES jack ⑦.
- When this selector is set to MIX, the sound of the mixed level of the pair of channel 1 and 3 and that of channels 2 and 4 is output. The signal level of each channel drops to 50 % (–6 dB).

⑥ PHONE LEVEL control knob

Controls the volume of the headphones connected to the PHONES jack ⑦.

⑦ PHONES jack

Connect stereo headphones for monitoring sounds during recording or playback. The audio signal you want to monitor can be selected with the AUDIO OUTPUT SELECT selector ⑤.

⑧ RESET button

Press this button to initialize the time set on the internal clock and the time code of the FREE RUN setting. Use the tip of a ball-point pen or similar tool to press this button. (The menu item settings are maintained.)

⑨ CHARACTER DISPLAY (data items superimposed on an external monitor) switch

Set this switch to ON to superimpose data items on the analog video output. Even if you set it to OFF, the tape label, title and data codes (camera data and date/time recorded by a camera) are superimposed.

Note

To choose whether or not the tape label, title, or data codes are displayed, use the menu items. Also, you can select the data code items to be displayed by pressing the DATA CODE button on the Remote Commander.

⑩ INPUT SELECT selector

You can select DV, S VIDEO, or VIDEO to input signals.

The type of signal selected is displayed on the Data screen on the LCD monitor on the front panel.

Notes

- When you input signals to the DV jack, the following settings are disabled:
 - Setting of the audio input level (–10/–2/+4)
 - Audio recording level
 - Audio recording level adjustment mode (FIX/VAR)
 - Audio mode (32 kHz/48 kHz)
 - Color bars (Cannot be displayed)
- If you change this selector, the screen may momentarily become bright or noise may appear. This noise will be recorded.
- Do not change this selector setting during recording. Otherwise, the recorded image will be distorted or the signal output from the DV jack will be interrupted. Also, the unit may mistakenly recognize that a copyright protected signal has been input.

⑪ EJECT (OPEN/CLOSE) (open/close the cassette compartment) button

Press this button to open or close the cassette compartment. If you press this button while a cassette is inside the unit, the compartment opens and the cassette is ejected.

After removing the cassette, press this button again to close the compartment.

1 Monitor display section

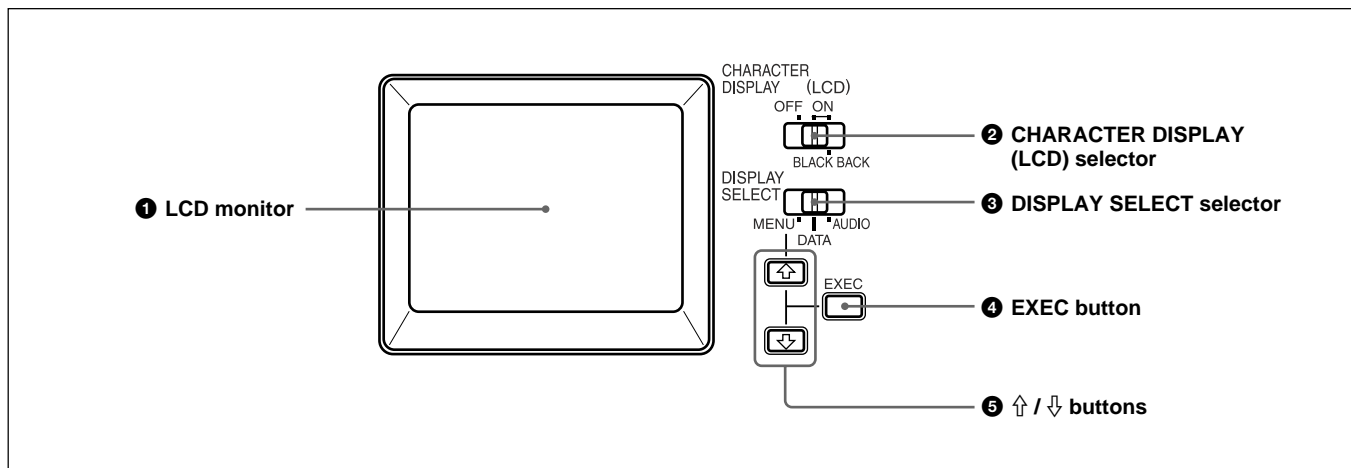

1 LCD (Liquid Crystal Display) monitor

Displays the playback or EE¹⁾ pictures. Also, superimposed time data, status information, menus, audio level meters, etc. are displayed.

Notes

- The data items superimposed on the LCD monitor are the same as items superimposed on a monitor connected to the S VIDEO or VIDEO connectors in OUTPUT.

You cannot make two monitors display different data items individually.

- The backlight used in the built-in LCD monitor deteriorates with prolonged use. If the brightness of the LCD monitor cannot be adjusted, consult your Sony dealer.

For details on the maintenance of the LCD monitor, see page 74 (GB).

2 CHARACTER DISPLAY (LCD) (data items superimposed on the LCD monitor) selector

Use to superimpose data items on the LCD monitor.

OFF: No data items are superimposed except the tape label, title, data codes (camera data, and date/time recorded by a camera).

ON: Data items are superimposed.

ON (BLACK BACK): Data items are displayed on a black background.

Notes

- To choose whether or not the tape label, title, or data codes are displayed, use the menu items. Also, you can select the data code items to be displayed by pressing the DATA CODE button on the Remote Commander.
- To adjust the menu items, set the LCD monitor or a monitor connected to the S VIDEO or VIDEO connectors in OUTPUT to display the menu. When neither of the monitors is set, you cannot adjust the menu items.

3 DISPLAY SELECT selector

Selects the data items displayed on the LCD monitor or a monitor connected to the S VIDEO or VIDEO connectors in OUTPUT.

MENU: displays the menu.

DATA: displays time code, remaining tape time, type of input signal selected, audio mode, presence or absence of cassette memory, tape label, title, etc.

AUDIO: displays audio levels.

(Continued)

1) "EE" stands for "Electric to Electric." In EE mode, the video and audio signals that are input to the VCR's recording circuitry do not pass through any magnetic conversion circuits but instead are output via electric

circuits only. This mode is used to check the input signals and adjust input levels. The pictures output in EE mode are referred to as EE pictures.

Location and Function of Parts

Notes

- You can use the Remote Control Unit (DSRM-20, not supplied) or the supplied Remote Commander to search for a scene using search signals on the tape. In this case, you can search for the scene regardless of this selector setting.
To display the “-/+” which indicates the direction to search, set this selector to DATA.
- If you change the selector setting during a search with the cassette memory, the search aborts.

4 EXEC (execute) button

Press this button to change the setting on the menu items.

For details on the menu, see “Operating the Menus” on page 54 (GB).

5 ↑ / ↓ buttons

When the DISPLAY SELECT selector 3 is set to MENU, you can select a menu item by pressing these buttons.

For details on the menu, see “Operating the Menus” on page 54 (GB).

When the DISPLAY SELECT selector 3 is set to DATA, you can adjust the brightness of the LCD monitor by pressing these buttons. During the adjustment, the brightness level is displayed as illustrated below. It disappears one second after you have adjusted the brightness.

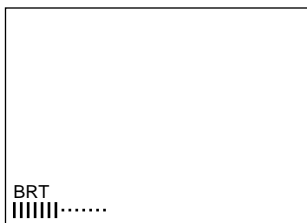

2 Tape transport control section

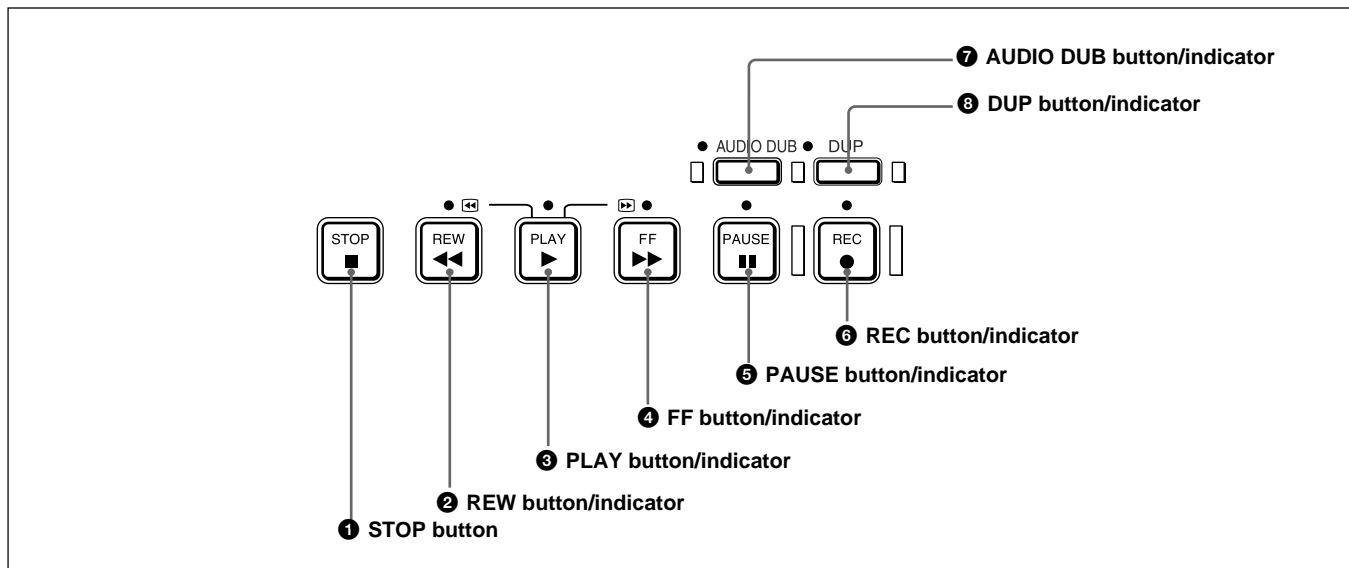

1 STOP button

Press this button to stop the current tape transport operation.

2 REW (rewind) button/indicator

When you press this button, the indicator lights and the tape starts rewinding. During rewind, the picture does not appear on the monitor (you can see the picture as it is seen in the EE mode).

To locate a scene while monitoring the picture, hold this button down during rewind, playback or in the playback pause mode.

If you press the PLAY button while holding this button down during stop, the tape is rewound to its beginning and starts playback automatically (during rewind, the REW indicator lights and the PLAY indicator flashes). You can change the tape transport mode in FF/REW SPD on the VTR SET menu.

For details on the VTR SET menu, see "VTR SET menu" on page 65 (GB).

Notes

- If you set EE/PB SEL on the DISPLAY SET menu to PB, the EE pictures or EE sounds are not output while the tape rewinds.
- If you set FF/REW SPD on the VTR SET menu to SHUTTLEMAX, you can display the picture while the tape rewinds.

For details on the tape transport speed of the SHUTTLEMAX setting, see "FF/REW SPD" in the "VTR SET menu" on page 65 (GB).

3 PLAY button/indicator

When you press this button, the indicator lights and playback begins.

Notes

- If the unit is playing a part of the tape where the format has been changed between the DVCAM format and the DV format, or where the color system of the recorded signals has been changed between PAL and NTSC, the picture and sound are distorted.
- The unit can play back only tapes recorded in the DVCAM format or in the SP mode of the DV format.

4 FF (fast forward) button/indicator

When you press this button, the indicator lights and the tape is fast forwarded. During fast forward, the picture does not appear on the monitor (you can see the picture as it is seen in the EE mode).

To locate a scene while monitoring the picture, hold this button down during fast forward, playback or in the playback pause mode.

You can change the tape transport mode in FF/REW SPD on the VTR SET menu.

For details on the VTR SET menu, see "VTR SET menu" on page 65 (GB).

Notes

- If you set EE/PB SEL on the DISPLAY SET menu to PB, the EE pictures or EE sounds are not output while the tape is fast-forwarded.

(Continued)

Location and Function of Parts

- If you set FF/REW SPD on the VTR SET menu to SHUTTLEMAX, you can display the picture while fast-forwarding the tape.

For details on the tape transport speed of the SHUTTLEMAX setting, see “FF/REW SPD” in the “VTR SET menu” on page 65 (GB).

5 PAUSE button/indicator

When you press this button during recording, playing, or audio dubbing, the current operation goes into the pause mode. Pressing this button again resumes the operation. The indicator lights while the unit is in the pause mode.

6 REC (record) button/indicator

When you press the PLAY button while holding this button down, the PLAY and REC indicators light and recording starts.

When the unit is in the stop mode, you can check EE signals for an image, sound (channels 1 and 2) and time code by pressing this button. During this check, the REC indicator lights. To stop this operation, press the STOP button.

For details, see “EE/PB SEL” in the “DISPLAY SET menu” on page 62 (GB). For details on time codes, see “DSR-25 time codes” on page 46 (GB).

Note

The unit can record only in the DVCAM format or in the SP mode of the DV format.

7 AUDIO DUB (audio dubbing) button/indicator

Use this button to dub sounds. The indicator lights while sounds are being dubbed.

For details on audio dubbing, see “Audio Dubbing” on page 52 (GB).

When the unit is in the stop mode and the INPUT SELECT selector is set to other than DV, you can listen to the EE signal of the sound (channels 3 and 4) to be dubbed by pressing this button. During this operation, the indicator lights. To stop the operation, press the STOP button.

For details, see “EE/PB SEL” in the “DISPLAY SET menu” on page 62 (GB).

8 DUP (duplicate) button/indicator

Use to duplicate a tape, including the time code. During duplication, the indicator lights.

For details on the duplicate function, see “Duplication (generating a work tape with the same time code)” on page 47 (GB).

When the unit is in the stop mode and a DV signal is selected and input, you can check the EE signals for an image, sound and time code by pressing this button. During the check, the indicator lights. To stop this operation, press the STOP button.

For details, see “EE/PB SEL” in the “DISPLAY SET menu” on page 62 (GB). For details on time codes, see “DSR-25 time codes” on page 46 (GB).

3 Audio control section

During normal recording, sounds are recorded onto channels 1 and 2; they cannot be recorded onto channels 3 and 4. During audio dubbing, sounds are dubbed onto channels 3 and 4.

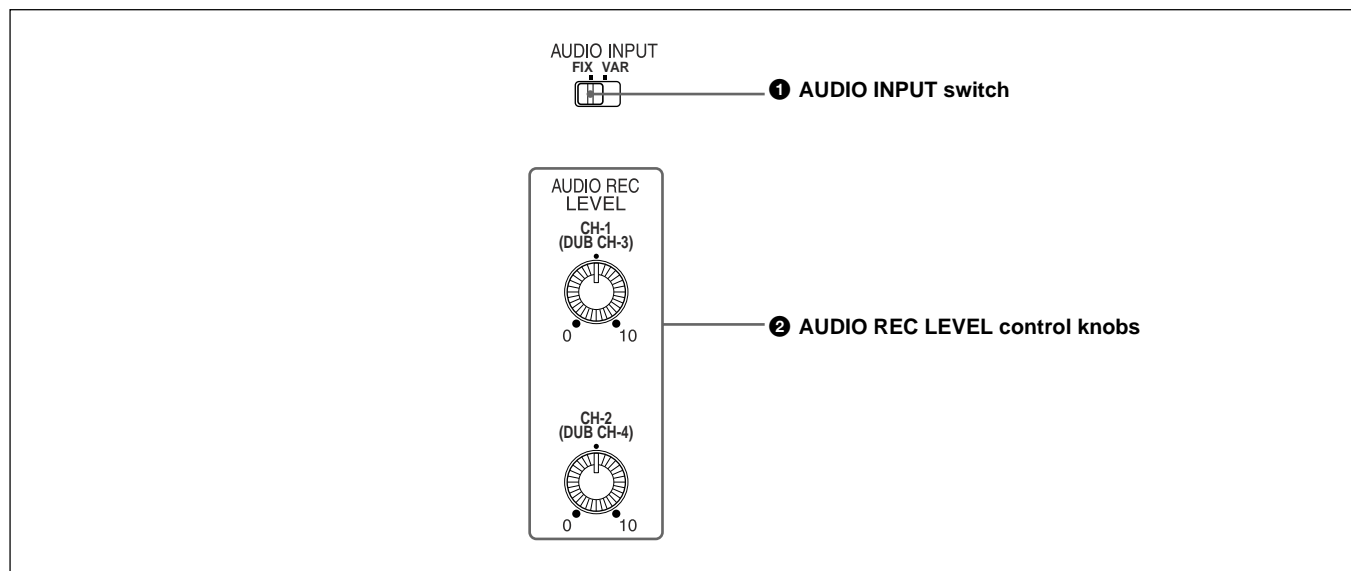

1 AUDIO INPUT (FIX/VAR) switch

Switches the audio recording level adjustment mode.

FIX: With reference to the level set by the AUDIO INPUT LEVEL selector on the rear panel, the unit records sounds with fixed gain. (Adjustment of the AUDIO REC LEVEL control knobs 2 is disabled.) At the maximum, a level that exceeds the reference level by 20 dB (set by the AUDIO INPUT LEVEL selector) is acceptable. For details, see the table below.

AUDIO INPUT LEVEL selector	Acceptable level (max.)
-10	+10 dBu
-2	+18 dBu
+4	+24 dBu

VAR: Enables the AUDIO REC LEVEL control knobs 2.

Notes

- When DV signals are input to the unit, the sound recorded retains the signal level input, regardless of the setting of this switch.
- If you input a sound whose level exceeds the acceptable range, the sound recorded will be distorted.

2 AUDIO REC LEVEL control knobs (CH-1 (DUB CH-3), CH-2 (DUB CH-4))

When intending to perform normal recording, by using these knobs, adjust the levels of the analog audio signals input to the unit (channel 1 and 2). When intending to perform audio dubbing, using these knobs, adjust the levels of channel 3 and 4.

These knobs are enabled only when the AUDIO INPUT (FIX/VAR) switch 1 is set to VAR.

To display the audio level meters on the LCD monitor, set the DISPLAY SELECT selector on the monitor display section to AUDIO (audio screen).

For details on the audio screen, see "Audio screen" on page 24 (GB).

Note

You cannot adjust the audio level of the DV signal.

Location and Function of Parts

4 Display window

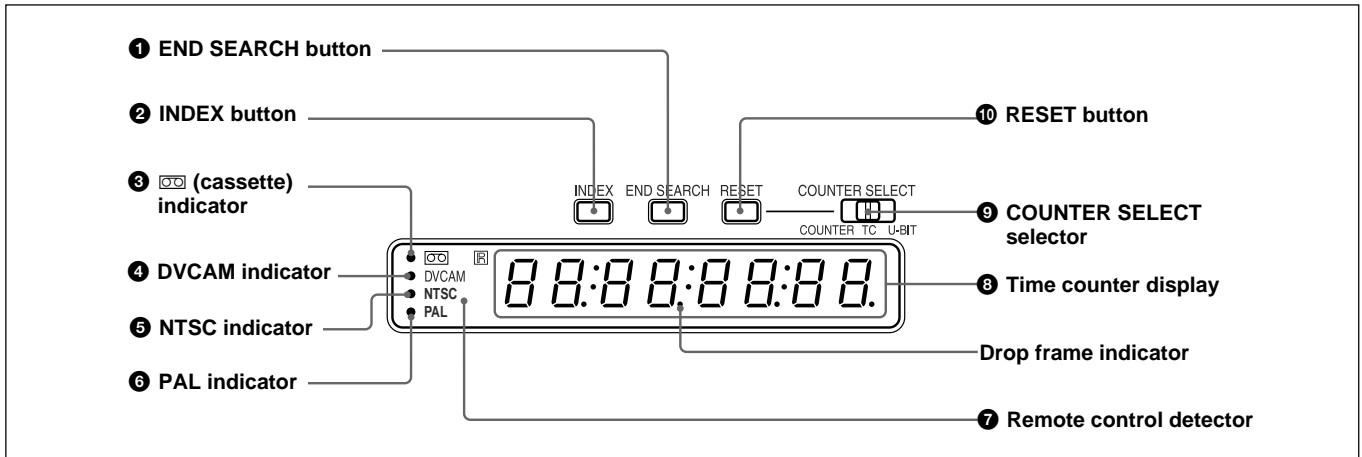

1 END SEARCH button

When you press this button, the unit searches the tape and plays back the last five-second recorded picture. After playback, the unit turns to the stop mode. Use this function to record another image at the end of the last recorded portion or to check the image itself.

Note

If you use a cassette without cassette memory, the end search function does not work once you eject the cassette after you have recorded on the tape. If you use a cassette with cassette memory, the end search function works even if you have ejected the cassette one or more times. If there is a blank portion at the beginning or between recorded portions, the end search function may not work correctly.

2 INDEX button

Press this button during recording to mark an index. If you mark an index at the scene you want to search for, you can easily find the scene later.

For details on index, see "Recording Functions" on page 40 (GB).

3 (cassette) indicator

Lights when a digital video cassette is loaded. Even if the unit is in the standby mode, the indicator lights as long as a cassette is inside of the unit. While a cassette is being ejected, the indicator flashes.

4 DVCAM indicator

Lights when the unit is playing back a tape recorded in the DVCAM format. When REC MODE on the VTR SET menu is set to DVCAM, this indicator also lights during recording or when the unit is in the EE mode.

For details on the VTR SET menu, see "VTR SET menu" on page 65 (GB).

5 NTSC indicator

Lights when:

- In the EE mode or during recording and the NTSC/PAL select switch is set to NTSC.
- NTSC formatted video signals are input to the DV jack.
- a tape that has NTSC formatted video signals is being played back.

6 PAL indicator

Lights when:

- In the EE mode or during recording and the NTSC/PAL select switch is set to PAL.
- PAL formatted video signals are input to the DV jack.
- a tape that has PAL formatted video signals is being played back.

7 Remote control detector

8 Time counter display

Displays time data (count value of the counter / time code / user bits), the self-diagnostics code numbers (page 75 (GB)), or the alarm messages ("Err" (page 72 (GB))).

When the count value of the counter is negative, "--" appears as the first digit (leftmost digit). When that value is positive, the first digit is blank.

When the format of the displayed time code is drop frame mode, the drop frame indicator, located between minutes and seconds, lights.

The user bits are displayed with periods (.) after each digit.

Notes

- In the playback mode, if the tape has a portion where recorded signals are not continuous:
 - The count value of the counter may not advance correctly from that portion.
 - The displayed value of the time code or user bits may be temporarily inaccurate.
- When this unit plays back a part of the tape where the recorded color system has been changed between PAL and NTSC, the displayed value may be inaccurate.
- When this unit plays back a part of the tape where the recording format has been changed between DVCAM and DV, the displayed value may be inaccurate.
- The counter operates on a ± 12 -hour cycle. You cannot make the counter operate on a 24-hour cycle.
- The count value of the counter consists of seven digits. The leftmost digit is not displayed. (i.e.; If the actual count value is “11:22:11:22,” the displayed value will be “1:22:11:22.”) However, the unit recognizes that the hours value is 11.

9 COUNTER SELECT selector

Selects the time data to be indicated on the time counter display. Selected time data is also displayed on the LCD monitor or on the counter display of a monitor connected to the S VIDEO or VIDEO connectors in OUTPUT.

COUNTER: Count value of the counter (seven digits). The value is displayed on a ± 12 -hour cycle.

TC: Time code

U-BIT: User bits

Note

The count value of the counter of this unit is determined by calculation based on the time code, that is, simple approximation. Therefore, in cases such as the following, the value may be inaccurate.

- There is a portion where the time code is not continuous on the tape you are using.
- The time code in both the drop frame mode and the non-drop frame mode are recorded on the tape you are using (For NTSC only).
- There is a blank portion between recorded portions on the tape you are using.
- A tape recorded using the PAL color system is being used in this unit when the NTSC/PAL select switch is set to NTSC.
- A tape recorded using the NTSC color system is being used in this unit when the NTSC/PAL select

switch is set to PAL.

- TC RUN on the TC/UB SET menu is set to FREE RUN.

10 RESET (counter reset) button

When the COUNTER SELECT selector **9** is set to COUNTER, pressing this button resets the value indicated on the time counter display to 0:00:00:00 (0H00M00S00F).

Notes

- This button cannot reset the value of the time code or user bits.
- To reset the value of the time code or user bits, use TC PRESET or UB PRESET on the TC/UB SET menu.

Rear Panel

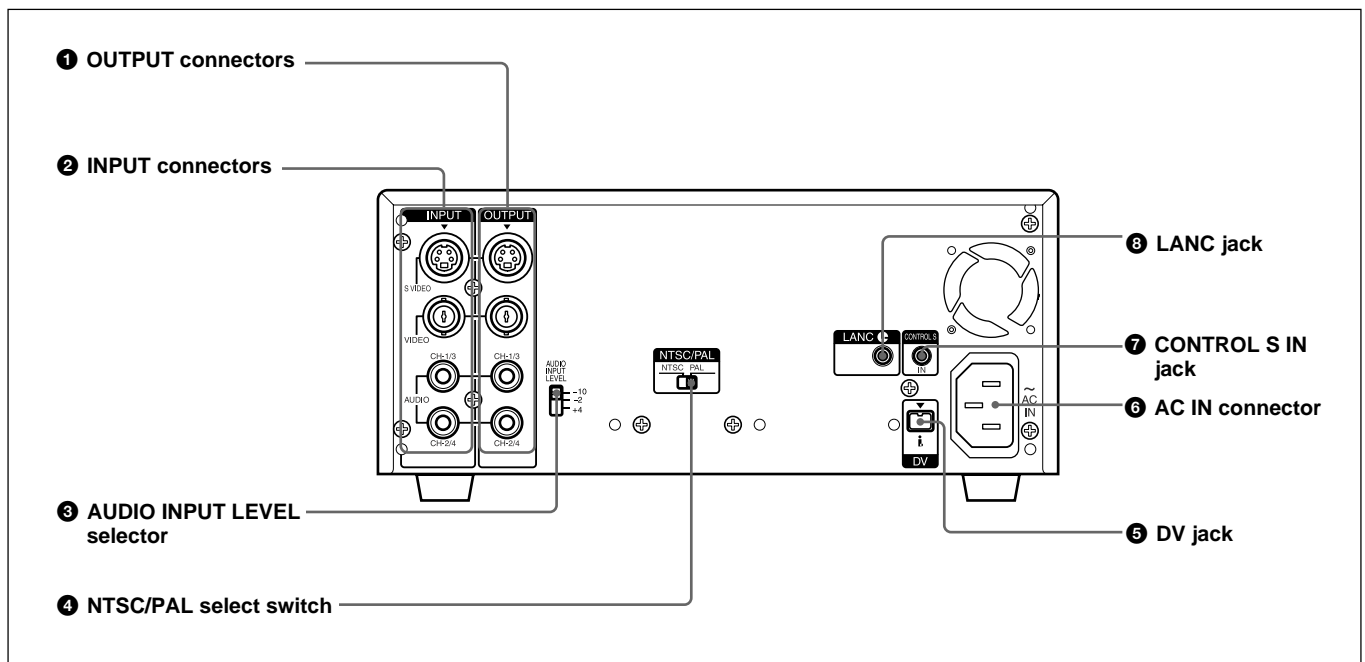

1 OUTPUT connectors

Used to output analog video and audio signals. To connect a device equipped with S-video input, use the S VIDEO connector on the unit.

When the CHARACTER DISPLAY switch is set to ON, data items, such as time data, menus, and warnings, are superimposed on a monitor connected to the S VIDEO and the VIDEO connectors.

For details on the superimposed data items, see “Displaying Various Data” on page 23 (GB).

The audio output level of this unit is 2 Vrms (full bit). When the AUDIO OUTPUT SELECT selector is set to MIX, that drops to 50 % (–6 dB).

Notes

- Data items superimposed on a monitor connected to these connectors are the same as those superimposed on the LCD monitor.
You cannot make two monitors display different data items individually.
- If you want to output video signals without text data, carry out the following operations.
 - Set the CHARACTER DISPLAY switch on the front panel to OFF.
 - Set TITLE DISP and LABEL DISP on the CM SET menu to OFF.
 - Depending on the displayed items, press the DATA CODE or SEARCH SELECT button on the Remote Commander to clear the text data on the monitor screen.

For details on text data, see “Displaying Various Data” on page 23 (GB).

For details on the CM SET menu, see “CM SET menu” on page 58 (GB).

- In the EE mode (when the input signal is output as an analog signal) or during recording, the subcarrier of the color signal is not synchronized with the horizontal sync signal. The color of the picture or the horizontal sync signal may be distorted depending on the type of monitor connected to the unit.
- Sync and burst signals of the EE pictures output via these connectors are not synchronized.
- If DV input has been selected, color and luminance may be distorted in the EE mode, depending on the monitor.
- The unit only can accept standard video signals.
If you input the types of video signals shown below, recorded picture, sound and the EE picture output via these connectors may be distorted.
 - Signals from some home game machines
 - Blue background screen or gray background screen from a consumer VCR
 - Pictures played at a speed other than normal by a VCR that does not have the TBC (Time Base Corrector)
 - Video signals in which the sync signals are distorted
 - Signals from a defective cassette (tape or recording condition is bad) played by an analog VCR that does not have TBC

2 INPUT connectors

Use to input analog video and audio signals. To connect a device equipped with S-video output, use the S VIDEO connector on the unit. During normal recording, sounds are recorded onto channels 1 and 2; they cannot be recorded onto channels 3 and 4. During audio dubbing, sounds are dubbed onto channels 3 and 4.

Notes

- In the audio dubbing mode, the AUDIO (CH-1/3) jack functions as channel 3 input and the AUDIO (CH-2/4) jack functions as channel 4 input.
- To input balanced audio signals via AUDIO jacks, use a conversion cable as shown below. (The COLD side is open.)

For details on conversion cables, refer to the instruction manual of the devices you use.

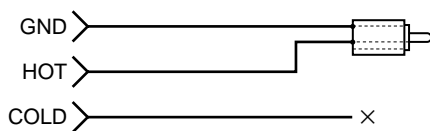

3 AUDIO INPUT LEVEL (-10/-2/+4) selector

Selects one from among -10 dB, -2 dB, or +4 dB according to the audio level of the signal input via the AUDIO jacks in INPUT.

Notes

- If this selector setting is not appropriate, clipping distortion or noise may occur.
- For more information on the setting of this selector, see “When you set the AUDIO INPUT LEVEL selector” on page 71 (GB).

4 NTSC/PAL select switch

Used to switch the color system of signals that will be recorded on the unit when you use analog input. Before inputting NTSC or PAL formatted analog video signals, set this switch to the appropriate position according to the color system of the signal input.

Notes

- If the color system of the input signals is different from that of the switch setting, picture will be blanked.
- While signals are input to the DV jack or during playback, this switch setting is invalid. The unit detects the color system of the signals automatically.

- When this switch is set to PAL, the unit works as a PAL model. Therefore, the time code generated by the unit during recording in the DVCAM format is that of the non-drop frame mode. Even if an NTSC formatted signal is input to the DV jack, the time code generated by the unit is non-drop frame mode as long as the switch is set to PAL, regardless of the TC FORMAT setting on the TC/UB SET menu. If you intend to set the unit to generate the time code in the drop frame mode, set this switch to NTSC.
- The color system of the signals output from the unit is the one recorded on the tape being played back. The unit cannot convert the color system of signals of one system into that of the other. (For example: converting NTSC formatted signals into PAL formatted signals is not possible) Therefore, to view or record the signal output from the unit, you need a device compatible with the color system of the signals output from the unit.
- When the color system of playback signals is different from the one last used on the unit, playback picture and sound will be distorted and time code will be discontinuous for a short time at the beginning of the playback.
- If you play back a tape with both NTSC and PAL color system recordings, the following limitations are applied.
 - At the point where the color system of the recorded signals changes, the picture may be distorted or audio noise may be output.
 - The tape transport control buttons may be disabled until the tape running is stabilized.
- Do not change this switch setting during recording.
- At the beginning or end of playback, if the color system of signals recorded on the tape used is different from this switch setting, pictures and sounds output from the unit, and pictures on the LCD monitor, etc., may be distorted.

5 DV jack (4-pin)

Used to input/output the digital signal that complies with the i.LINK standard (Recommended cable: VMC-IL4415 (A), VMC-IL4615 (A)). Use when a device connected to the unit has a DV jack. If you connect the unit and another device using DV jacks, you can minimize deterioration of picture quality during recording, dubbing, or capturing still pictures, all by means of digital signal processing. For details, refer to the instruction manual of the external device.

(Continued)

Location and Function of Parts

Notes

- If video signals have been input to the DV jack and you output these video signals to the S VIDEO or VIDEO connectors, the sync and burst of the corresponding EE pictures are not synchronized.
- i.LINK and the i.LINK logo “i” are trademarks and indicate that this product is in agreement with IEEE 1394-1995 specifications and their revisions.
- This jack can accept only DV signals.
- If the unit is connected to a device equipped with a 6-pin DV jack, when you intend to disconnect or reconnect the DV cable, turn off the device and pull out the plug of its power cord from the AC outlet beforehand. If you connect or disconnect the DV cable while the device is connected to the AC outlet, high-voltage current (8 to 40 V) is output from the DV jack of the device to this unit, which may cause a malfunction.
- When connecting a device that has a 6-pin DV jack to this unit, first, connect the plug of the cable to the 6-pin DV jack.

6 AC IN connector

Connects to an AC outlet using the supplied power cord.

Even if the unit is in the standby mode, it consumes power. To turn the unit off completely, pull the plug out from the AC outlet.

7 CONTROL S IN jack (stereo minijack)

Connects to the Remote Control Unit (DSRM-20, not supplied) for controlling this unit.

Note

When using the Remote Control Unit (DSRM-20, not supplied), set COMMANDER on the OTHERS menu to CONTROL S.

8 LANC jack

Use when controlling the tape transport operation of the unit using a device that has a LANC¹⁾ jack.

Notes

- The LANC jack on the unit has only LANC-S functions. The unit has no LANC-M functions. A device that is set to LANC-S mode cannot be connected to this unit. Either this, the unit or the other device may not operate properly.
- If the device that you connect to this unit has a SHUTTLE A/B switching function and a LANC-M function, set the device to the SHUTTLE B mode.
- The LANC connection transmits signals such as control signals, time code, time counter data, and status data.
- Jacks labeled CONTROL L have the same function as LANC jacks.
- When using this unit as a player, set the LANC mode on the recorder to M. A device that does not have an M / S switching function cannot be used to control this unit.

1) LANC (Local Application Control bus system):
Bidirectional interface to control a consumer VCR

Supplied Remote Commander

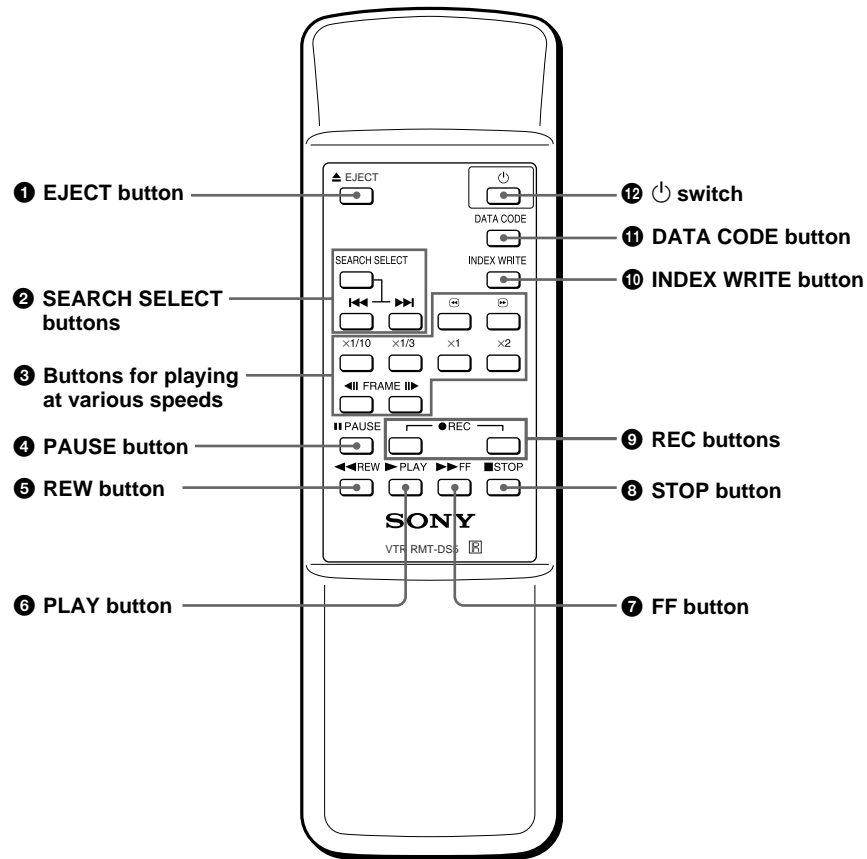

1 EJECT button

Note

When there is no cassette inside the unit, you cannot open/close the cassette compartment, even if you press this button.

In this case, press the EJECT button on the front panel of the unit instead.

2 SEARCH SELECT buttons

Press these buttons to search for scenes using the search function.

For details on the search function, see “Searching using the search function” on page 33 (GB).

3 Buttons for playing at various speeds

You can play back a tape at normal speed or at a speed other than normal with these buttons.

For details, see “Playing at various speeds” on page 33 (GB).

4 PAUSE button

5 REW (rewind) button

6 PLAY button

7 FF (fast forward) button

8 STOP button

9 REC (record) buttons

When you press both these buttons at the same time, the REC indicator and PLAY indicator on the front panel light and recording begins.

10 INDEX WRITE button

Press this button during recording to mark an index. For details on an index, see “Marking an index” on page 40 (GB).

(Continued)

Location and Function of Parts

11 DATA CODE button

Press this button to display the data codes (recording date/time, camera data).

For details on data codes, see "Displaying information (data codes) recorded on a tape" on page 32 (GB).

12 (on/standby) switch

Notes

- The command mode of the supplied Remote commander is set to VTR4. You cannot change this setting.
- Set COMMANDER on the OTHERS menu to WIRELESS to enable the Remote Commander to control the unit.
- In addition to the Remote Commander supplied with the unit, the unit accepts signals from any Sony Remote Commander whose command mode is set to VTR4. If you want to disable the control from any Remote Commander, set COMMANDER on the OTHERS menu to CONTROL S.

3 Replace the lid.

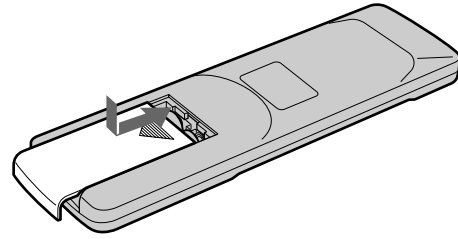

Notes on batteries

- Make sure that the battery orientation is correct when inserting batteries.
- Do not mix an old battery with a new one, or mix different types of batteries.
- If you do not intend to use the Remote Commander for a long time, remove the batteries to avoid damage from battery leakage. If the batteries have leaked, remove them, wipe the battery compartment dry and replace the batteries with new ones.

To remove the batteries

Remove the lid as step 1 and take out the batteries.

Battery installation

1 Push and slide the lid to open.

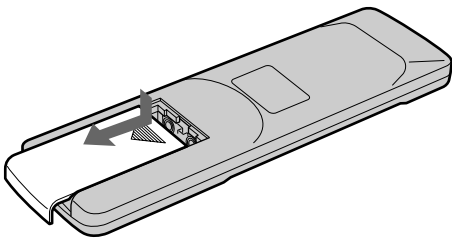

2 Install two size AA (R6) batteries (supplied) with the correct polarity.

Be sure to install the battery from the ⊖ side.

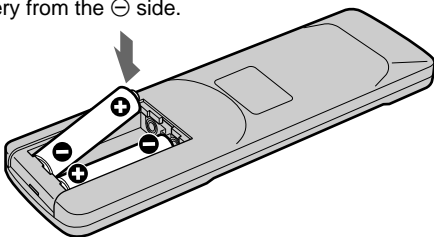

Displaying Various Data

The unit can display various superimposed data items on the built-in LCD monitor or on a monitor connected to the S VIDEO or VIDEO connectors in OUTPUT. To display various data items on the LCD monitor, set the CHARACTER DISPLAY (LCD) selector to ON or ON (BLACK BACK).

To display various data items on an external monitor, set the CHARACTER DISPLAY switch to ON.

You can select data items to be displayed using the DISPLAY SELECT selector.

Menu screen

To display the menu screen, set the DISPLAY SELECT selector to MENU. You can change or confirm the menu item settings on this screen.

For details on the menu, see "Chapter 5 Adjusting and Setting Through Menus" on page 54 (GB).

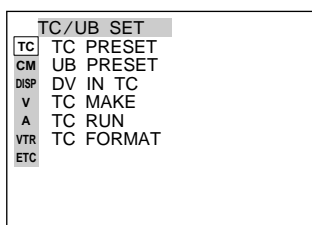

Data screen

To display the data screen, set the DISPLAY SELECT selector to DATA. You can confirm important information for recording or playback, such as time code or remaining tape time, on this screen.

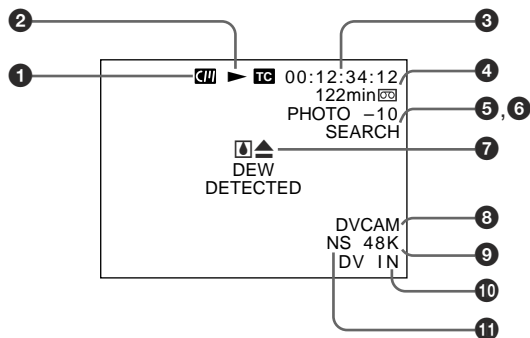

1 Cassette memory indicator

This item is shown when a cassette with cassette memory has been loaded. If the cassette is ejected while data is being written on the cassette memory, the indicator flashes.

2 Tape transport mode indicator

Displays the tape transport mode.

3 Time counter (time code/user bits/count value of the counter) indicator

Displays the count value of the counter, time code, or user bits. By setting the COUNTER SELECT selector on the front panel, you can select the item to be displayed.

When the time code is displayed, **TC** appears to its left. In the drop frame mode, a period is displayed between the minutes and seconds. (Example: 00:12.58:00)

When the user bits are displayed, **UB** appears to their left.

When the count value of the counter is negative, “-” appears as the first digit (leftmost digit). When that value is positive, the first digit is blank.

The count value of the counter consists of seven digits. If the self-diagnostic function is enabled, diagnostics code numbers are displayed.

Notes

- The counter operates on a ± 12 -hour cycle. You cannot make the counter operate on a 24-hour cycle.
- The count value of the counter consists of seven digits. The leftmost digit is not displayed. (i.e.; If the actual count value is “11:22:11:22,” the displayed value will be “1:22:11:22.”) However, the unit recognizes that the hours value is 11.

4 Remaining tape time indicator

Displays the remaining tape time.

Note

When you insert a cassette in which the tape has been rewound to the beginning, this indicator will not show the remaining tape time. The remaining tape time is displayed after the tape runs for a while.

5 Search indicator

Displays the search mode when you search for scenes using the Remote Commander or the DSRM-20 (not supplied).

For details on the search function, see “Searching using the search function” on page 33 (GB).

(Continued)

Displaying Various Data

6 Index indicator

Displays INDEX MARK when an index has been marked.

7 Caution indicator

Displays a caution.

For details on cautions, see "Alarm Messages" on page 72 (GB).

8 DVCAM/DV indicator

In the EE or recording mode, displays the recording format selected in REC MODE on the VTR SET menu. During playback, displays the recording format of the picture.

9 Audio mode indicator

In the EE or recording mode, displays the audio mode selected in AUDIO MODE on the AUDIO SET menu. During playback or audio dubbing, displays the audio mode recorded on the tape. When you input a signal to the DV jack, displays the audio mode of that signal.

10 Input signal indicator

Displays the INPUT SELECT selector setting.

11 NS (Non standard) audio mode indicator

This item is shown when a tape recorded in the unlock audio mode is played back or when an unlock mode signal has been input to the DV jack. In EE mode, when REC MODE in the VTR SET menu is set to DV SP, this item is always shown.

For details on the unlock mode, see "Compatibility of DVCAM and DV Format" on page 76 (GB).

Audio screen

To display the audio screen, set the DISPLAY SELECT selector to AUDIO. You can confirm or adjust the audio levels on this screen. The display of this screen changes depending on the audio mode and the setting of the AUDIO OUTPUT SELECT selector. The unit detects the audio mode as follows:

In the playback mode: Detects the audio mode recorded on the tape.

In the recording/EE mode: Detects the selected audio mode in AUDIO MODE on the AUDIO SET menu.

When the INPUT SELECT selector is set to DV and a DV signal is being input: Detects the audio mode of the signals being input. (The setting of AUDIO MODE on the AUDIO SET menu becomes invalid.)

Audio mode: 48 kHz (2-channel, 16 bits)

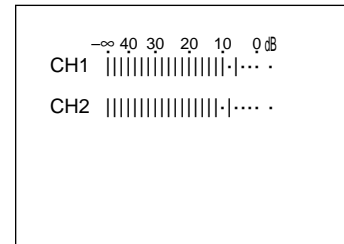

(The levels of two channels, channels 1 and 2, are displayed.)

Audio mode: 32 kHz (4-channel, 12 bits)

(a) When the AUDIO OUTPUT SELECT selector is set to CH-1/2 or CH-3/4

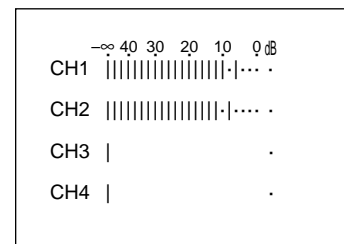

(The levels of four channels, channels 1 to 4, are displayed. During playback, if the sounds are recorded onto channels 3 and 4, their levels meters will fluctuate. However, during normal recording, you cannot record sounds onto the channels 3 and 4.)

(b) When the AUDIO OUTPUT SELECT selector is set to MIX

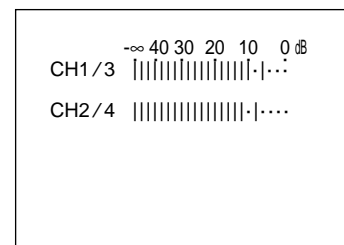

(The mixed level of channels 1 and 3 is displayed on CH1/3; that of channels 2 and 4 is displayed on CH2/4. The signal level of each channel is dropped to 50% (-6 dB).)

When the unit is in the audio dubbing mode and the AUDIO OUTPUT SELECT selector is set to CH-1/2 or CH-3/4

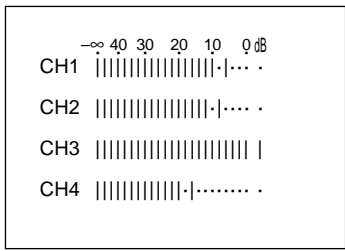

(The levels of playback sound are displayed on CH1 and CH2. The levels of input sound to be dubbed are displayed on CH3 and CH4. When the AUDIO OUTPUT SELECT selector is set to MIX, the mixed level of the pair of channels 1 and 3 and that of channels 2 and 4 is displayed. The signal level of each channel is dropped to 50 % (-6 dB). In this case, the meters are as illustrated in (b) above. To check only the sound to be dubbed before dubbing, press the DUB button while the unit is in the stop mode. Then, only the levels meters of the channels used to dub (channel 3 and 4) fluctuate.)

Note

In the EE, recording, or audio dubbing (only the channels used to dub) mode, if the input levels exceed 0 dB, the portions of the meters that exceed 0 dB turn to red. (Only when the audio mode is 32 kHz (4-channel, 12 bits) and the AUDIO OUTPUT SELECT selector is set to MIX, that portions of the levels meters do not turn to red even if the meters exceed 0 dB.) During playback or while DV signals are input, the levels meters do not turn to red.

Playback and Recording

Notes on Video Cassettes

Usable cassettes

Use Standard-DVCAM cassettes or Mini-DVCAM cassettes with this unit. The PDV-184 can record programs for 184 minutes and the PDVM-40 can record for 40 minutes (DVCAM format).

You can get the highest quality pictures with this digital videocassette recorder using DVCAM cassettes. Using other cassettes does not ensure sufficient reliability. We recommend using DVCAM cassettes so that you can record your one-time events in the highest quality.

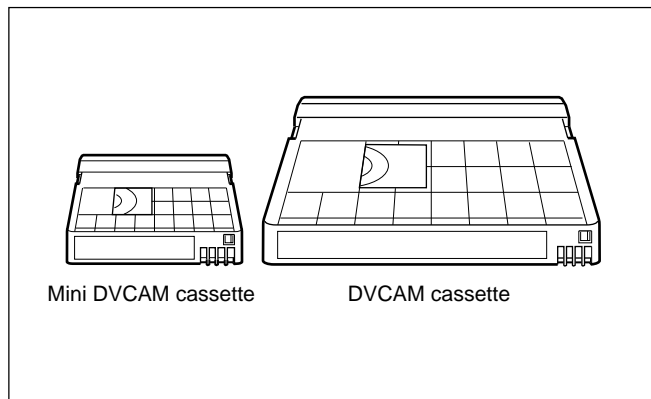

Cassette memory

Cassette memory is an optional feature that is mounted on some Standard DVCAM cassettes and Mini DVCAM cassettes. When you record a program, the recording date and time, and the programs' position on the tape are stored in the cassette memory so that you can quickly locate the program later on. **CH16K** on a cassette indicates that you can use the cassettes to store up to 16 kbits of data. On this unit, you can use cassettes on which up to 16 kbits of data can be stored.

To save a recording

To prevent accidental erasure of a recording, slide in the REC/SAVE switch on the cassette so that the red portion becomes visible. To record on a tape, slide out the switch so that the red portion is hidden.

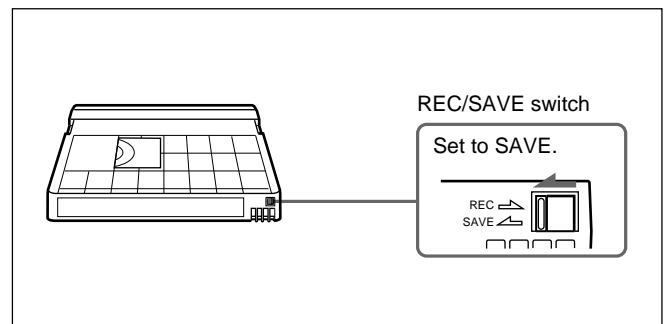

Checking the tape for slack

Using a paper clip or a similar object, turn the reel gently in the direction shown by the arrow. If the reel does not move, there is no slack.

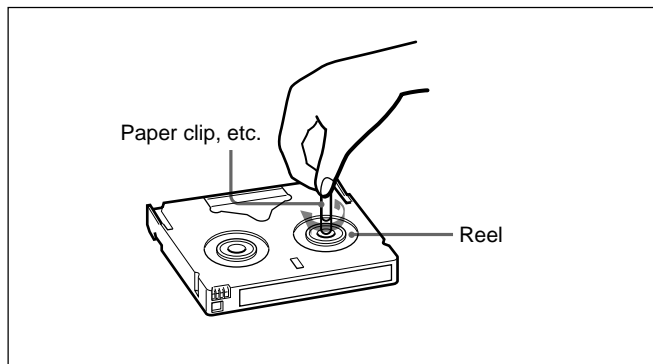

Inserting/Ejecting Cassettes

To insert a cassette

Notes

- Do not insert the cassette forcibly. The unit may be damaged.
- Do not eject/load the cassette in a place subject to light. The internal sensor of the unit may operate incorrectly if too much light falls on the unit.

- 1 With the unit powered on, press the EJECT button.

The cassette compartment opens.

- 2 After checking the tape for slack, hold the cassette so that the tape window is facing upward, then insert it into the unit.

Notes

- When inserting a cassette, hold the back edge of the cassette in the center and push it until the cassette is inserted deep into the unit. If you hold the ends, the cassette may not be loaded properly.
- If the cassette does not load or is loaded only halfway, eject it once, then insert it again. In such a case, if you insert the cassette forcibly, the cassette may not be loaded properly or malfunctions may occur.
- It takes a few seconds for the unit to recognize the cassette and find the proper location on the tape being loaded.

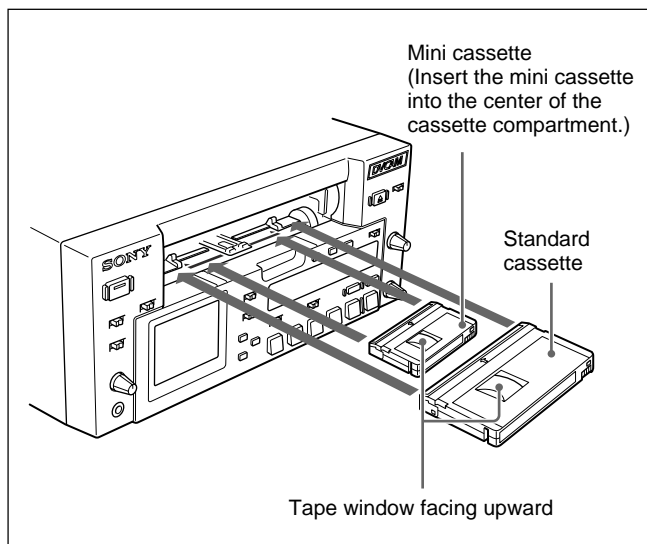

The cassette is automatically loaded into the unit and the cassette compartment closes.

To eject the cassette

- 1 With the unit powered on, press the EJECT button.

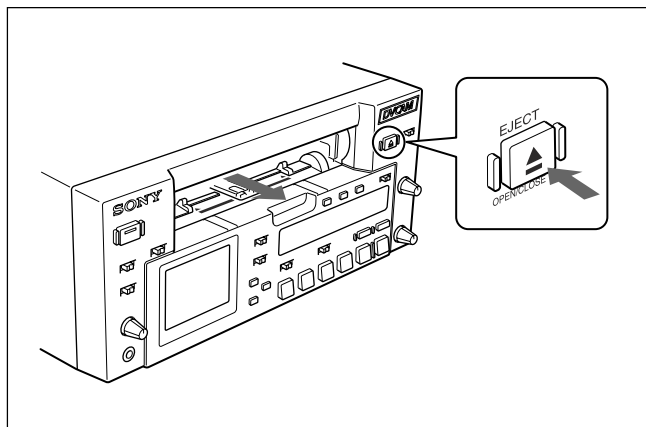

The cassette is unloaded and ejected.

- 2 Remove the cassette from the unit. Press the EJECT button to close the cassette compartment.

Notes on Playback/Recording

No compensation for contents of the recording

Contents of the recording cannot be compensated for if recording or playback is not successful due to a malfunction of the unit, video tape, etc.

Copyright precautions

On recording

You cannot record any software having copyright protection signals on this unit. If you start recording protected video and audio signals, a warning appears on the monitor screen and the unit stops recording. During recording, if you change the INPUT SELECT selector setting, the unit may mistakenly recognize that a copyright protected signal has been input.

On playback

When you play back software having copyright protected signals on this unit, you may not be able to copy it onto other equipment.

Limitations caused by differences in format

The unit can record and play back tapes recorded in DVCAM format. It can also record and play back tapes recorded in DV format (SP mode).

However, due to differences in format, you may not be able to play back or edit some tapes affected by recording conditions of the tape (e.g., a tape originally recorded in DV format is dubbed in DVCAM format).

For details, see "Compatibility of DVCAM and DV Format" on page 76 (GB).

If a tape has both a portion recorded in the DVCAM format and one recorded in the DV format (SP mode), the following limitations are applied when you play back the tape with this unit:

- The image may be distorted and noise may occur at the point where the recording format changes on the tape.
- The tape transport control buttons may be disabled until the tape speed is stabilized.

Playback

This section describes the connections, settings and operations necessary to perform playback on this unit. The same settings and operations apply whether you are using the unit for dubbing or as a stand-alone videocassette player.

Connections for Playback

To digital video equipment with a DV jack

The video and audio signals are sent with hardly any degradation, enabling high-quality recording. The signal flow is automatically detected so you do not need to make separate connections for input and output. Also, connecting the unit to an editing controller via DV jacks, you can configure a digital non-linear editing system.

For connections of the editing controller and this unit, refer to the editing controller instruction manual.

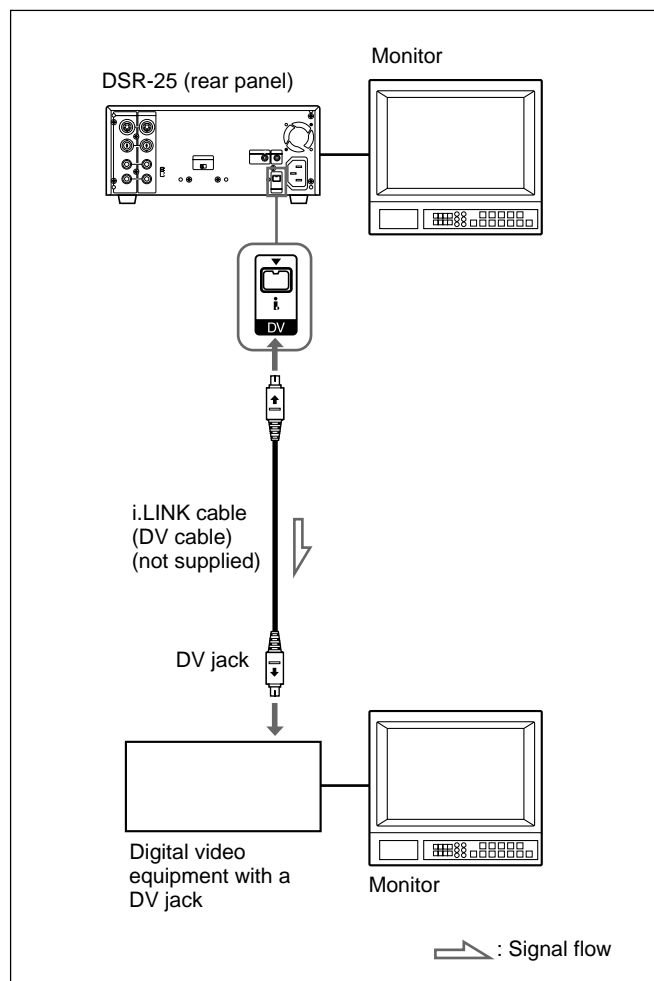

Notes

- With the DV connection, data codes (recording date/time, camera data) recorded on the source tape are transmitted to the recorder. As a result, when you play back a recorded tape on this unit and press the DATA CODE button on the Remote Commander, the same data codes as those recorded on the source tape are displayed on the monitor screen.
- If no picture appears via the DV jack, disconnect the i.LINK cable (DV cable), then reinsert it straight.
- For connection of the editing controller and its peripheral devices, refer to the instruction manual of the editing controller and that of the editing software you use.
- Edit functions are specified by the editing software. For details on the editing methods, refer to the instruction manual of the editing software.
- When connecting a device that has a 6-pin DV jack to this unit, first, connect the plug of the cable to the 6-pin DV jack.
- If the unit is connected to a device equipped with a 6-pin DV jack, when you intend to disconnect or reconnect the DV cable, turn off the device and pull out the plug of its power cord from the AC outlet beforehand. If you connect or disconnect the DV cable while the device is connected to the AC outlet, high-voltage current (8 to 40 V) is output from the DV jack of the device to this unit, which may cause a malfunction.
- If you connect the input connectors of this unit to the output connectors of a recorder or that of a monitor, a humming noise may be generated or the image may be distorted. If these phenomena occur, perform one of the following:
 - Set DV EE OUT on the VTR SET menu to OFF.
 - Set the INPUT SELECT selector to a position where a signal is not currently being input.
 - Disconnect the cables.

Playback

To video equipment without a DV jack

You can connect this unit to video equipment without a DV jack. Use this unit as follows.

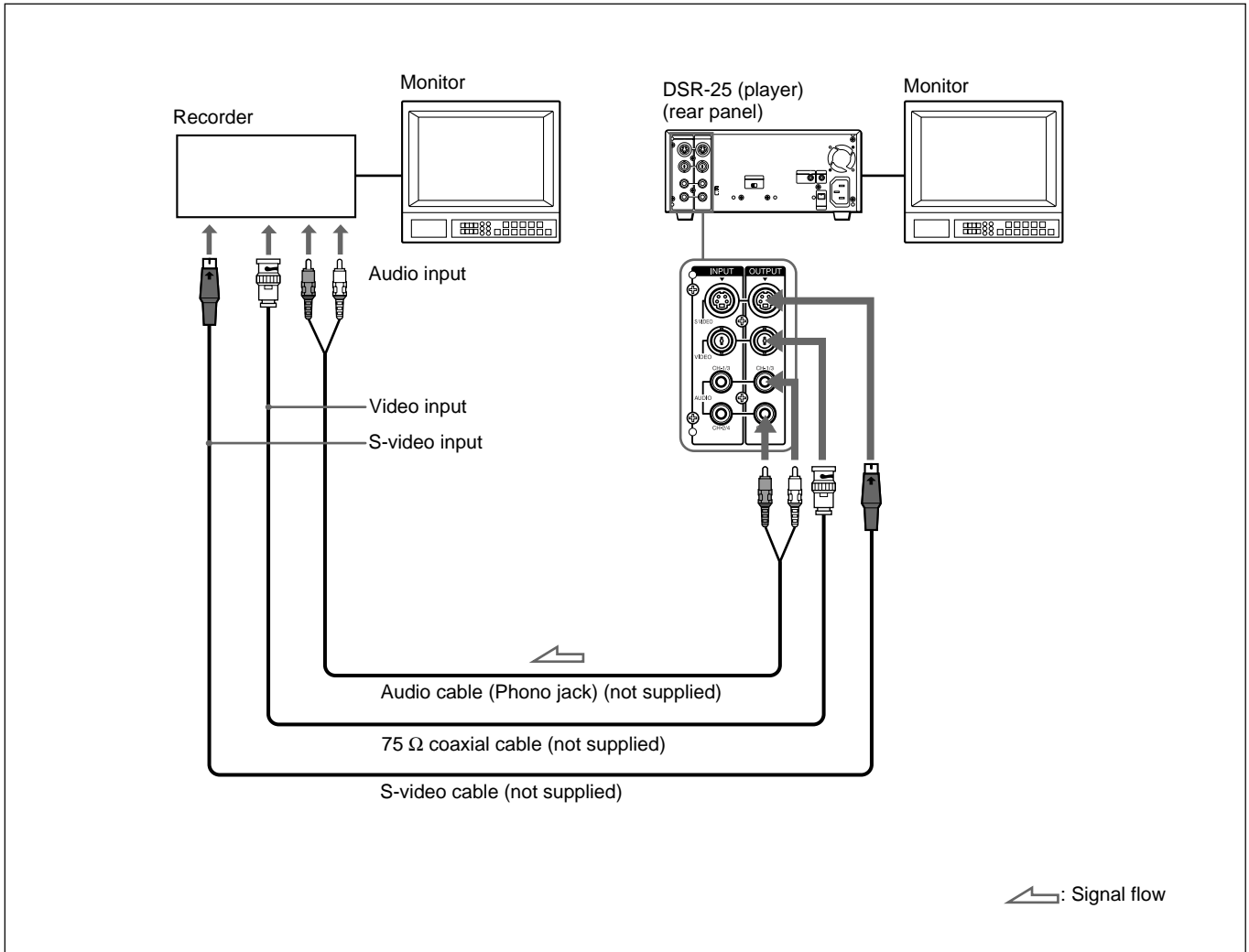

Connect either an S-video cable or 75 Ω coaxial cable as a video cable.

Note

If you connect the input connectors of this unit to the output connectors of a recorder or that of a monitor, a humming noise may be generated or the image may be distorted. If these phenomena occur, perform one of the following:

- Set EE/PB SEL on the DISPLAY SET menu to PB.
- Set the INPUT SELECT selector to a position where a signal is not currently being input.
- Disconnect the cables.

Settings for Playback

Preparation on the player (this unit)

Note

Various text data are superimposed on the analog video output. If you want to record video signals without text data, carry out the following operations.

- Set the CHARACTER DISPLAY switch on the front panel to OFF.
- Set TITLE DISP and LABEL DISP on the CM SET menu to OFF.
- Depending on the displayed items, press the DATA CODE or SEARCH SELECT button on the Remote Commander to clear the text data on the monitor screen.

For details on text data, see “Displaying Various Data” on page 23 (GB).

For details on the CM SET menu, see “CM SET menu” on page 58 (GB).

- 1 Power on the video monitor, then set the monitor's input switch according to the signals input.
- 2 Set up the recorder.
For details, refer to the instruction manual of the recorder.
- 3 Turn this unit on.

Playback Procedures

This section describes the procedures used to play back a tape and send signals to another VCR. For details on the procedures required when using a computer as a recorder, refer to the instruction manual of your computer or the user's manuals of the software installed on it.

- 1 After checking the tape for slack and confirming that the  indicator is off, hold the cassette so that the tape window is facing upward, then insert it into this unit.

The cassette is automatically loaded into the unit.

For details on checking the tape for slack, see “Notes on Video Cassettes” on page 26 (GB).

For details on inserting a cassette, see “To insert a cassette” on page 27 (GB).

Note

Do not insert the cassette forcibly. The unit may be damaged.

- 2 Press the PLAY button on this unit.

This unit starts playback.

To stop playback

Press the STOP button on this unit.

To pause playback

Press the PAUSE button on this unit.

Notes

- When this unit plays back a part of the tape where the recording format has been changed between the DVCAM format and the DV format, the picture and sound may be distorted.
- The unit can play back only tapes recorded in the DVCAM format or in the SP mode of the DV format.
- When this unit plays back a part of the tape where the recorded color system has been changed between PAL and NTSC, the picture and sound will be distorted.

Playback Functions

Displaying information (data codes) recorded on a tape

If you record on a tape using a Sony digital camcorder (DSR-200/200P, 200A/200AP, PD100/PD100P, PD100A/PD100AP, PD150/PD150P, 250/250P, etc.), data codes can be recorded on the tape.

The data codes consist of recording date/time and camera data (the shutter speed, SteadyShot, iris, white balance, program AE mode, gain, date and time). You can check these data items during playback on this unit.

First, set the DISPLAY SELECT selector to DATA. If the selector is set to other than DATA, the data codes are not displayed.

Press the DATA CODE button on the Remote Commander during playback.

Each time you press the DATA CODE button, the display changes in sequence as follows:

no data code → recording date/time → camera data → no data code

Also, using DATA CODE on the DISPLAY SET menu, you can select a data item to be displayed.

For details on the DISPLAY SET menu, see "DISPLAY SET menu" on page 62 (GB).

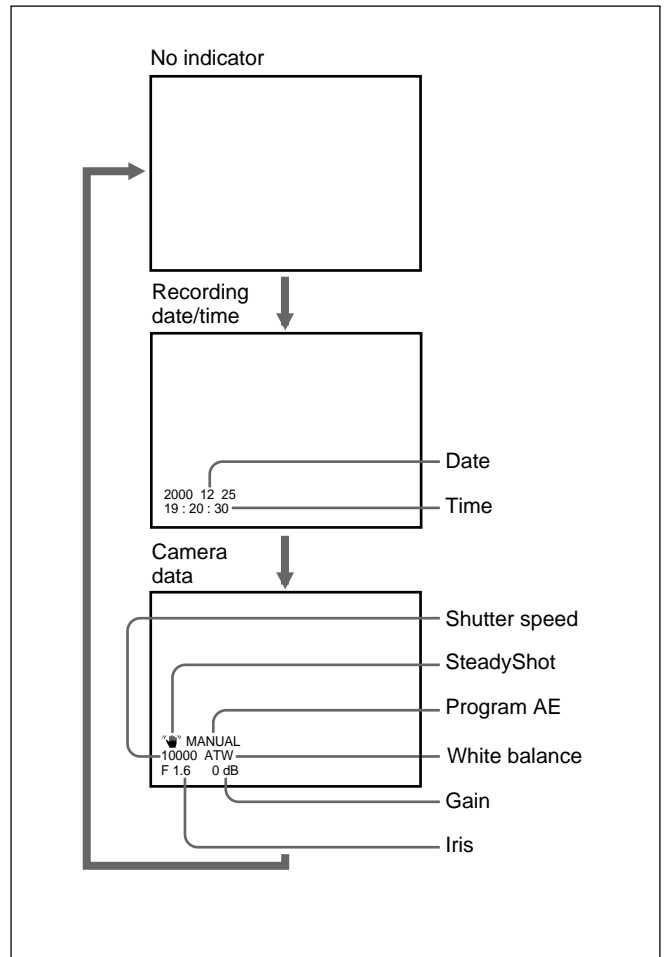

Notes

- If the data codes were not recorded, “- - -” appears instead.
- This unit cannot record camera data. Camera data items show the settings of a tape recorded by a digital camcorder (DSR-200/200P, 200A/200AP, PD100/PD100P, PD100A/PD100AP, PD150/PD150P, 250/250P, etc.).
- Some of the camera data items displayed by this unit are different from those shown on the digital camcorder.

Playing at various speeds

You can enjoy playback functions using the Remote Commander.

Playback options	Operation
Play at 1/10 of normal speed	Press \times 1/10 button during playback.
Play at 1/3 of normal speed	Press \times 1/3 button during playback.
Play at normal speed	Press \times 1 button during playback.
Play at twice the normal speed	Press \times 2 button during playback.
Play frame by frame	Press FRAME \blacktriangleleft \blacktriangleright buttons during pause. If you keep pressing one of these buttons, playback continues, frame by frame.
Fast forward the tape while monitoring pictures	Press the \Rightarrow button during normal playback or when playing at various speeds.
Rewind the tape while monitoring pictures	Press the \Leftarrow button during normal playback or when playing at various speeds.

To change playback direction

Press the FRAME \blacktriangleleft \blacktriangleright buttons during normal playback or when playing at various speeds.

To play back in the forward direction, press the \blacktriangleright button; in the backward direction, press the \blacktriangleleft button.

To hear the sound while playing at various speeds

If you want to hear the sound when playing at various speeds, set JOG AUDIO on the AUDIO SET menu to ON.

For details on the AUDIO SET menu, see "AUDIO SET menu" on page 64 (GB).

Notes

- When the command mode of a Sony device / remote commander is set to VTR4;
 - if you press the \times 1/3 button on the supplied Remote Commander while pointing it toward a Sony device other than this unit, the playback speed may turn to 1/5 of normal speed.
 - if you press the \times 1/5 button on a remote commander while pointing it toward this unit, the playback speed will turn to 1/3 of normal speed.
- If the unit keeps playing at 1/10 of normal speed in forward or reverse for more than one minute, the unit will begin to play back forward at normal speed.

- Even if you set JOG AUDIO on the AUDIO SET menu to ON, sound may not be output or may be interrupted depending on differences in the recording formats (DVCAM/DV) or the condition of the tape.
- Sounds played back at various speeds may be difficult to hear or understand. However, this function is convenient whether or not sounds have been recorded.

Searching using the search function

There are four kinds of search available on this unit:

- Searching for the beginnings of recordings: Index search
- Searching for the boundaries of recorded tape by title: Title search*
- Searching for a point on the tape where the recorded date changes: Date search
- Searching for scenes recorded in the photo mode with a digital camcorder: Photo search

* A function available only on a cassette with cassette memory

To search for scenes, use the supplied Remote Commander or the Remote Control Unit (DSRM-20, not supplied).

To search with the cassette memory

If you set CM SEARCH on the CM SET menu to ON and the cassette has cassette memory, the scenes are listed in the chronological order in which they were made. You can search using this chronological list. If the cassette does not have cassette memory, you cannot search for scenes in chronological order.

For details on the CM SET menu, see "CM SET menu" on page 58 (GB).

- 1 Press the SEARCH SELECT button on the Remote Commander or the SEARCH MODE button on the Remote Control Unit (DSRM-20, not supplied) to select the search type: INDEX, TITLE, DATE or PHOTO SEARCH.

A chronological list appears on the monitor screen.

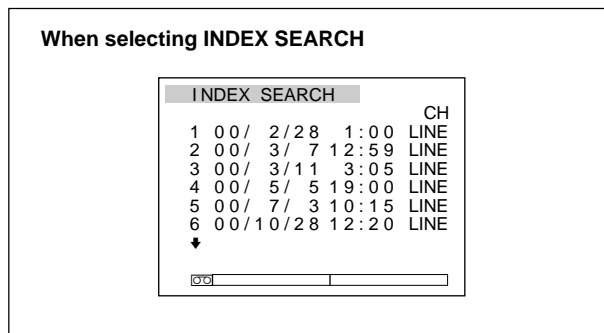

(Continued)

Playback

The displayed forms of the date and time can be changed by setting DATE DISP and TIME DISP on the DISPLAY SET menu.

For PAL model, "PROG" is displayed instead of "CH."
For details on the DISPLAY SET menu, see "DISPLAY SET menu" on page 62 (GB).

2 Press the **◀◀** or **▶▶** button to select a scene.

The unit starts searching and when it locates the scene, begins playback. During Photo search, the unit turns to the playback pause mode.

To search without cassette memory

When you use a cassette without cassette memory, the unit searches in the order of the actual positions of the scenes, regardless of the setting of CM SEARCH on the CM SET menu.

On a cassette with cassette memory, when you want to perform searches with this procedure, set CM SEARCH on the CM SET menu to OFF.

For details on the CM SET menu, see "CM SET menu" on page 58 (GB).

Note

Title search is not available when searching a cassette without cassette memory.

1 Press the SEARCH SELECT button on the Remote Commander or the SEARCH MODE button on the Remote Control Unit (DSRM-20, not supplied) to select the search type.

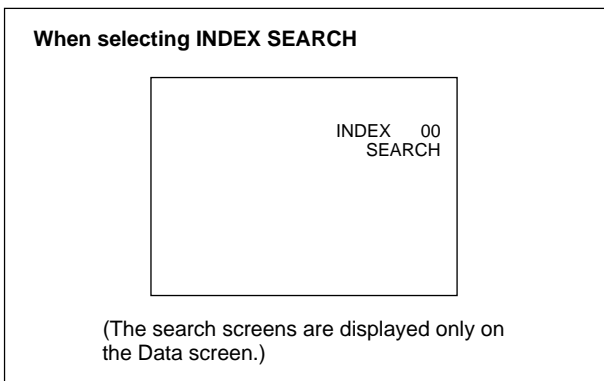

2 Press the **◀◀** or **▶▶** button repeatedly to locate the scene you want.

Each time you press the **◀◀** or **▶▶** button, the unit searches for the previous or next search point. When a search point is located, its number is indicated on the monitor screen.

The unit starts searching backwards or forwards until the number comes to zero, then plays back the scene. During Photo search, the unit turns to the playback pause mode.

How signals are recorded

There are four different signal types, one for each search method; index, title, date and photo signals. They are recorded by the digital camcorder (DSR-200/200P, 200A/200AP, PD100/PD100P, PD100A/PD100AP, PD150/PD150P, 250/250P, etc.). However, the type of signal recorded and where it is recorded (on the tape or in the cassette memory) depend on whether the cassette has cassette memory or which type of video equipment is used for recording. Please note that if the signals for a certain search type are not recorded, you cannot perform that type of search. For details on the signals used for a particular type of search, refer to the instruction manual of the recorder.

Signals that can be recorded on this unit are as follows.

Signals for	In cassette memory	On tape
Index search*	Yes	Yes
Title search	No	No
Date search	No	Yes
Photo search	No	No

* If AUTO INDEX on the VTR SET menu is set to ON and the unit is in the stop mode, when you start recording, the unit automatically marks a signal for Index search. If AUTO INDEX is set to OFF, the unit does not mark it. During recording, pressing the INDEX button on the unit or the INDEX WRITE button on the Remote Commander marks a signal for Index search regardless of the AUTO INDEX setting.

Notes

- If you record another program over the beginning of the search signals, you will not be able to locate the original program.

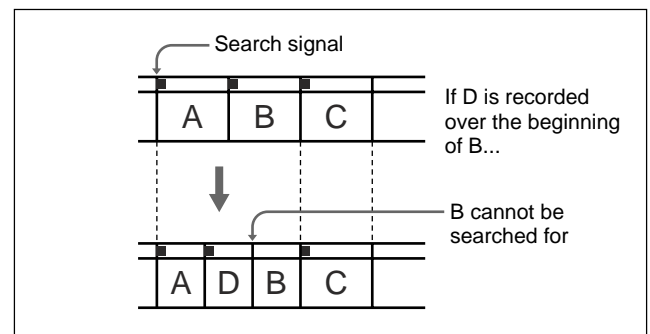

- You cannot add search signals after recording. To add a search signal for Auto Repeat, start recording from the point where you want to add it.
- When recording on this unit, signals for Index search do not have information on the day of the week.
- Searching may not be done correctly if the tapes were not recorded on Sony-brand digital video equipment.

About the cassette memory

- A tape with the **CM** mark has cassette memory. When using the 16 kbit cassette memory, you can store up to 135 search signals. (The number changes depending on the memory capacity of various cassettes. It also changes depending on the data size combination of index, title, date, photo, and tape label data stored on a tape.) This unit is capable of storing and retrieving up to 16 kbits of information in cassette memory.
- To locate scenes that did not fit in the cassette memory, or to locate scenes in order of their position on the tape, set CM SEARCH on the CM SET menu to OFF. You can use the same procedure to search for a scene on a tape without cassette memory.
For details on the CM SET menu, see "CM SET menu" on page 58 (GB).

Note

The number of search signals that you can record is limited by the cassette memory space available when you start recording. When you use a previously recorded tape for repeated recordings, make more memory space available by erasing unwanted items using ITEM ERASE or ERASE ALL on the CM SET menu before you start recording.

Automatically playing back a tape repeatedly (Auto Repeat)

This unit can repeat the playback of all or a part of the tape.

- 1 Set the TIMER selector on the front panel of this unit to REPEAT.

- 2 Press the REW button. (If the tape is already rewound, press the PLAY button.)

The unit rewinds the tape to its beginning, and starts playback automatically. The unit repeats the playback from the beginning to the first index (if there is no signal for Index search on the tape, to the next unrecorded portion; if there is no unrecorded portion, to the end of the tape).

Auto Repeat using an external AC timer

If you connect an external AC timer (not supplied) to this unit, you can repeat playback automatically at a preset time.

- 1 Connect this unit to an external AC timer (not supplied).

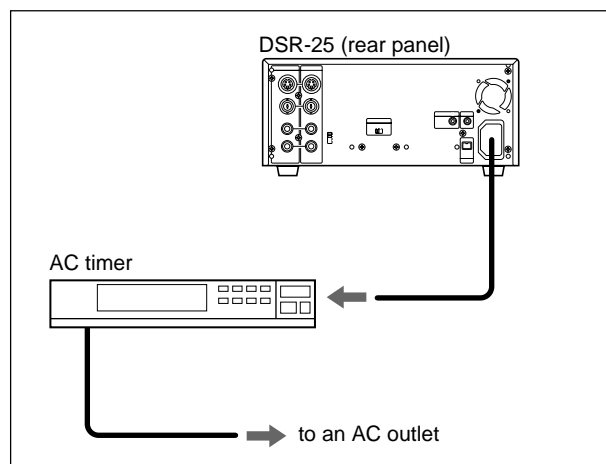

- 2 Set the TIMER selector on the front panel of this unit to REPEAT.
- 3 Set the starting time on the external AC timer.

At the preset time, the power of this unit turns on, and after a few seconds (no more than 30), Auto Repeat playback starts automatically. The unit repeats the playback from the beginning to the first index (if there is no signal for Index search on the tape, to the next unrecorded portion; if there is no unrecorded portion, to the end of the tape).

(Continued)

Playback

Notes

- The unit cannot detect a signal for Index search or an unrecorded portion within 20 seconds of the beginning of the playback.
- When you intend to turn the unit off, press the STOP button on this unit to stop the tape transport operation beforehand. If you turn the unit off while a tape is running, for example, by using an AC timer, the unit or the tape may be damaged.
- The editing software used on the digital non-linear editing system may mark an index signal on a tape itself. Therefore, if you use a tape on which signals transmitted from a digital non-linear editing controller are recorded or a copy tape made from one, using digital dubbing, Auto Repeat may not be performed correctly.

To stop Auto Repeat

Press the STOP button on this unit.

To release the Auto Repeat mode

Set the TIMER selector on the front panel to OFF.

Recording

This section describes the connections, settings and operations necessary to perform recording on this unit. The same settings and operations apply whether you are using the unit for dubbing or as a stand-alone recorder.

Connections for Recording

To digital video equipment with a DV jack

The video and audio signals are sent with hardly any degradation, enabling high-quality recording. The signal flow is automatically detected so you do not need to make separate connections for input and output. Also, connecting the unit to an editing controller via DV jacks, you can configure a digital non-linear editing system.

For connections of the editing controller and this unit, refer to the editing controller instruction manual.

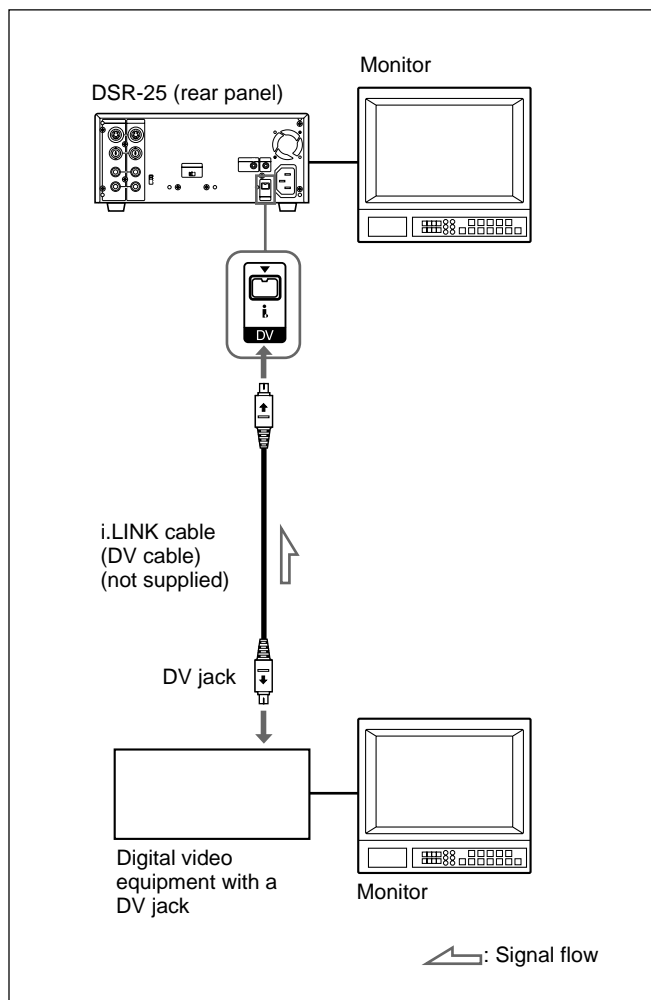

Notes

- With the DV connection, the sound is recorded in the same audio recording mode as that of the source tape. To record in a different audio recording mode from the source tape, use the analog connection instead.
- With the DV connection, data codes (recording date/time, camera data) recorded on the source tape are transmitted to the recorder (this unit). As a result, when you play back a recorded tape on this unit and press the DATA CODE button on the Remote Commander, the same data codes as those recorded on the source tape are displayed on the monitor screen. However, the contents of the cassette memory are not transmitted. If you want to transmit the contents of the cassette memory, use the duplicate function.
- If no picture appears via the DV jack, disconnect the i.LINK cable (DV cable), then reinsert it straight.
- If the editing software used has the capability to output the time code as well as the video and audio signals from the digital non-linear editing controller to this unit, and you intend to record that time code, set DV IN TC on the TC/UB SET menu of this unit to EXTERNAL.
For details on the TC/UB SET menu, see "TC/UB SET menu" on page 56 (GB).
- When DV IN TC on the TC/UB SET menu is set to EXTERNAL, if you input time code that is not continuous or does not advance correctly to the DV jack, the value of the recorded or displayed time code may not be equal to the actual value of the input one. If you use a tape recorded in such condition, you may not be able to perform search or edit, depending on the devices you use.
- For connection of the editing controller and its peripheral devices, refer to the instruction manual of the editing controller and that of the editing software you use.
- Edit functions are specified by the editing software. For details on the editing methods used, refer to the instruction manual of the editing software.
- When connecting a device that has a 6-pin DV jack to this unit, first, connect the plug of the cable to the 6-pin DV jack.

Recording

- If the unit is connected to a device equipped with a 6-pin DV jack, when you intend to disconnect or reconnect the DV cable, turn off the device and pull out the plug of its power cord from the AC outlet beforehand. If you connect or disconnect the DV cable while the device is connected to the AC outlet, high-voltage current (8 to 40 V) is output from the DV jack of the device to this unit, which may cause a malfunction.
- If you connect the output connectors of this unit to the input connectors of a player or that of a monitor, a humming noise may be generated or the image may

be distorted. If these phenomena occur, perform one of the following:

- Set DV EE OUT on the VTR SET menu to OFF.
- Set the INPUT SELECT selector to a position where a signal is not currently being input.
- Disconnect the cables.

To video equipment without a DV jack

You can connect this unit to video equipment without a DV jack. Use this unit as a recorder as follows.

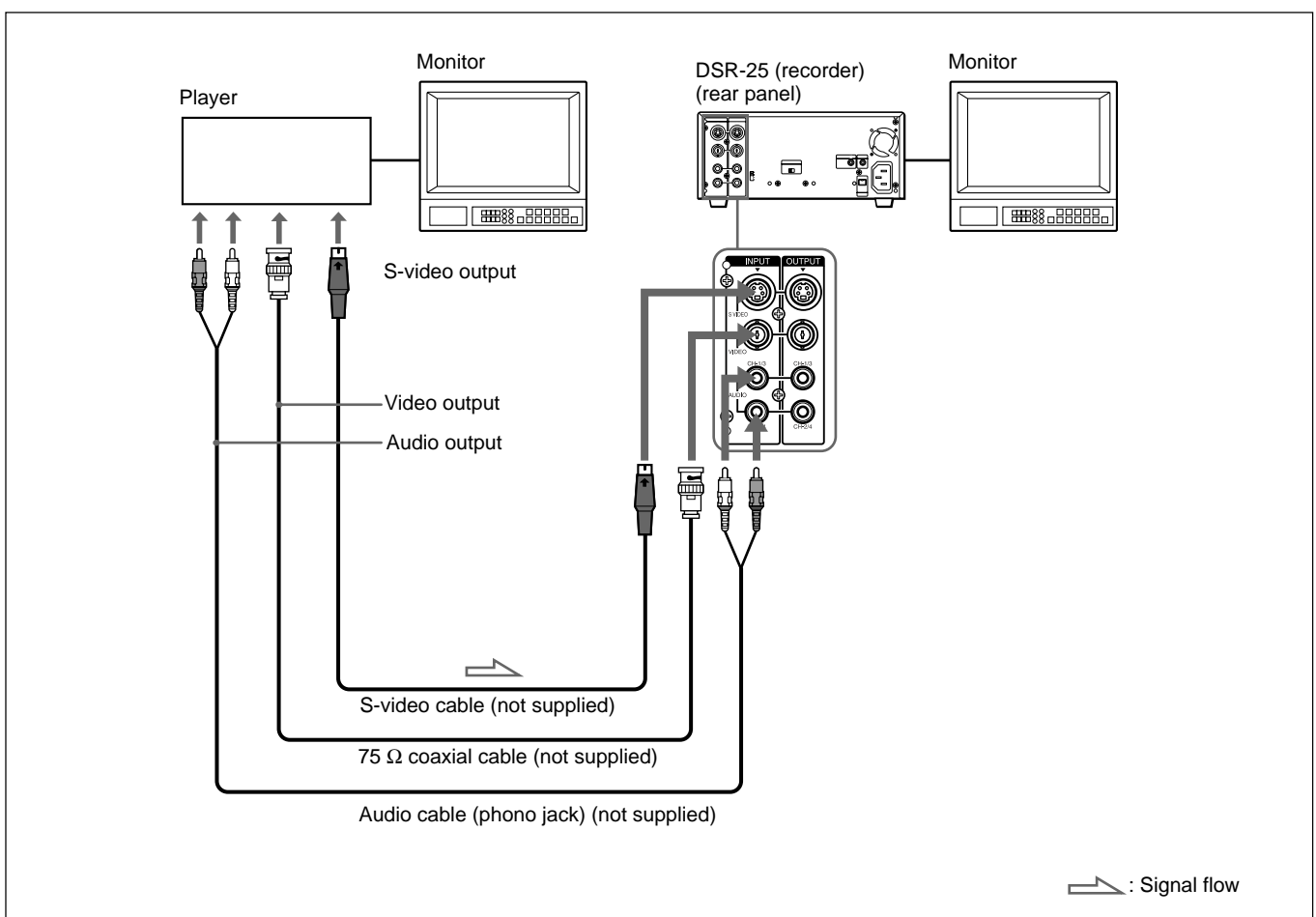

Connect either an S-video cable or 75 Ω coaxial cable as a video cable.

Use a conversion cable for the audio connection, depending on types of audio output connectors on the player (see page on 19 (GB)).

Notes

- During recording, analog input signals can be output simultaneously from the DV jack for backup. Set DV EE OUT on the VTR SET menu to ON.

For details on the VTR SET menu, see “VTR SET menu” on page 65 (GB).

- If you connect the output connectors of this unit to the input connectors of the player, a humming noise may be generated or the image may be distorted. If these phenomena occur, set the INPUT SELECT selector to a position where a signal is not currently being input, or disconnect the cables.
- Distorted signals (e.g., when played back at a speed other than normal) may not be recorded or may be distorted.

Settings for Recording

Preparation on the recorder (this unit)

Notes

- Before recording, set the date and time on the unit so that the recording time can be written into the search signal. You can set the date and time by setting **CLOCK SET** on the **OTHERS** menu.
For details on the OTHERS menu, see "OTHERS menu" on page 67 (GB).
- Editing may not be possible with a signal that is copyright protected.
- During a recording, the tape transport control buttons (except **STOP** and **PAUSE**) are disabled to prevent the tape running mode from being changed by an incorrect operation. To disable the **STOP** and **PAUSE** buttons, set the **KEY INH** switch to **ON** after the unit starts recording. In this case, set the **KEY INH** switch to **OFF** first, then stop or pause the recording.

- 1** Power on the video monitor, then set the monitor's input according to the input signals.
- 2** Set up the player to play back a tape.
For details, refer to the instruction manual of the player.
- 3** When the player is connected to the **INPUT** jacks on this unit, set the **NTSC/PAL** select switch on this unit to the appropriate position according to the input signals.

For NTSC formatted signals, set the switch to **NTSC** and for PAL formatted signals, set it to **PAL**.

For details on the NTSC/PAL select switch setting, see "Rear Panel" on page 18 (GB).

Notes

- Do not change the **NTSC/PAL** select switch setting during recording.
- If the color system of the input signals is different from that of the switch setting, picture will be blanked.
- When the signals are input to the **DV** jack, the unit detects the color system of the input signal automatically. However when the **NTSC/PAL** select switch is set to **PAL**, the time code generated by the unit while recording in **DVCAM** format changes to the non-drop frame mode.

Even if an NTSC formatted signal is input to the **DV** jack, the time code generated by the unit is non-drop frame mode regardless of the **TC FORMAT** setting on the **TC/UB SET** menu. If you intend to set the unit to generate the time code in the drop frame mode, set the switch to **NTSC**.

- 4** Turn this unit on.
- 5** Select an input signal by switching the **INPUT SELECT** selector on this unit.

DV: to record input signals from the **DV** jack

S VIDEO: to record input signals from the **S VIDEO** connector in **INPUT**

VIDEO: to record input signals from the **VIDEO** connector in **INPUT**

Note

Do not change the selector setting during recording. Otherwise, noise is output to the picture and sound and that portion will not be recorded properly.

- 6** Select the audio mode. (With a **DV** connection, skip this step.)

Select the desired mode by setting **AUDIO MODE** on the **AUDIO SET** menu.

Audio mode	Set the menu to
4-channel mode	FS32K
2-channel mode	FS48K

For details on the AUDIO SET menu, see "AUDIO SET menu" on page 64 (GB).

- 7** Set the **AUDIO INPUT LEVEL** selector on the rear panel properly according to the audio level of the player.
- 8** Select the audio recording level adjustment mode using the **AUDIO INPUT** switch.

Note

You cannot adjust the recording level if you record signals input via the **DV** jack.

(Continued)

- 9** If necessary, adjust the audio recording level by turning the AUDIO REC LEVEL control knobs.

You can adjust the recording level with the AUDIO REC LEVEL control knobs if you have selected VAR in step **8**. While looking at the audio level meters on the LCD monitor, turn the AUDIO REC LEVEL control knobs to adjust the recording level. Adjust the audio recording level so that it does not exceed 0 dB when the audio signal is at its maximum. If the recording level exceeds 0 dB, the recorded sound will be distorted. When the audio mode is set to FS32K (4-channel mode), the sound is recorded onto channels 1 and 2. To listen to the sound being recorded, set the AUDIO OUTPUT SELECT selector to CH-1/2.

Notes

- In the DVCAM format, there are two audio modes, with either two channels at FS48K or four channels at FS32K. It is not possible to select other modes (for example with two channels at FS32K).
- During recording, you cannot change the audio mode.
- If you intend to dub a sound on the tape after it has been recorded, set AUDIO MODE on the AUDIO SET menu to FS32K (4-channel mode) before recording.

For details on the AUDIO SET menu, see "AUDIO SET menu" on page 64 (GB).

Recording Procedures

This section describes the procedures used to record signals sent from another VCR to this unit. For details on the procedures required when using a computer as a player, refer to the instruction manual of your computer or the user's manuals of the software installed on it.

- 1** After checking that the REC/SAVE switch on the cassette is set to REC, checking the tape for slack and confirming that the  indicator is off, hold the cassette so that the tape window is facing upward, then insert it into this unit.

The cassette is automatically loaded into the unit and the tape will be ready to record.

For details on the REC/SAVE switch and checking the tape for slack, see "Notes on Video Cassettes" on page 26 (GB).

For details on inserting a cassette, see "To insert a cassette" on page 27 (GB).

Note

Do not insert the cassette forcibly. The unit may be damaged.

- 2** Press the playback button on the player.

The player starts playback.

- 3** On this unit, press the PLAY button while holding the REC button down.

The unit starts recording. If AUTO INDEX on the VTR SET menu is set to ON, the index is marked.

Note

When you do not want to mark an index at the beginning of the recording, set AUTO INDEX on the VTR SET menu to OFF.

For details on the VTR SET menu, see "VTR SET menu" on page 65 (GB).

To stop recording

Press the STOP button on this unit.

To pause recording

Press the PAUSE button on this unit.

To start recording using the Remote Control Unit (DSRM-20, not supplied)

On the Remote Control Unit, press the PLAY button while holding the REC button down.

Recording Functions

Marking an index

By pressing the INDEX button on the unit or the INDEX WRITE button on the Remote Commander during recording, you can mark an index signal at any place on the tape. The index signal is inserted for five seconds. If you mark an index at the scene you want to search for, you can easily find the scene later.

If AUTO INDEX on the VTR SET menu is set to ON, the index signal is marked automatically when the unit in the stop mode starts recording.

While the index is being marked, the "INDEX MARK" indicator appears for about seven seconds on the Data screen (*see page 23 (GB)*).

If you use a cassette with cassette memory, the index will also be marked in the cassette memory.

Notes

- You cannot mark a new index while the “INDEX MARK” indicator is being displayed.
- If you record on a portion of the tape where an index has been marked, the index will be erased. You cannot delete just an index while keeping the image or sound.
- You cannot mark an index during playback, duplicating or audio dubbing operations. The INDEX button and the INDEX WRITE button are disabled in these operations.
- The cassette memory space available limits the number of indexes that you can mark. When you use a previously recorded tape for repeated recordings, make more memory space available by erasing unwanted items using ITEM ERASE or ERASE ALL on the CM SET menu before you start recording.

To use an index during playback

You will need the Remote Commander or the Remote Control Unit (DSRM-20, not supplied).

For details on the playback functions using the Remote Commander, see “Searching using the search function” in “Playback Functions” on page 33 (GB).

AC timer recording

By connecting this unit to an external AC timer (not supplied), you can start recording at a preset time.

- 1 Connect this unit to an external AC timer (not supplied).

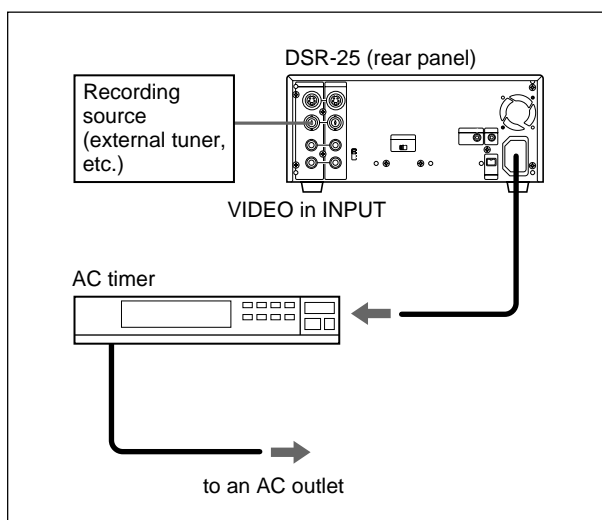

- 2 Insert a tape for recording.
- 3 Set the INPUT SELECT selector of this unit to select the input signal.
- 4 Set the TIMER selector on the front panel of this unit to REC.
- 5 Set the timer-on time on the connected AC timer.

At the preset time, the power of this unit turns on automatically and recording starts after a few seconds (no more than 30). Set the timer allowing a margin for the recording to start. You do not need to press the REC button.

Note

When you intend to turn the unit off, press the STOP button on this unit to stop the tape transport operation beforehand.

If you turn the unit off while a tape is running, for example, by using an AC timer, the unit or the tape may be damaged.

If the tape ends before the recording source stops operation

The tape stops.

To stop recording during timer recording

Press the STOP button on this unit.

To release the AC timer recording mode

Set the TIMER selector on the front panel of this unit to OFF.

Setting the Time Code

Setting the Time Code and User Bits

This unit can set, display, record and play back the time code and user bits.

Note

The items explained in this section can be set only when you record in DVCAM format.

Using the Internal Time Code Generator

You can set the initial time code value generated by the internal time code generator. In addition, you can set the user bits to record data such as the date, time, scene number, reel number, or other useful information. The time data settings are set by using the menu.

For details on the menu, see “Chapter 5 Adjusting and Setting Through Menus” on page 54 (GB).

To set the initial time code value

This section describes how to set the time code’s initial value.

Notes

- The time code can be set only in a DVCAM format recording. It cannot be set in a DV format recording. Make sure to set REC MODE on the VTR SET menu to DVCAM.

- To set the initial time code value, you need to set TC MAKE on the TC/UB SET menu to PRESET beforehand.

For details on TC MAKE, see “TC/UB SET menu” on page 56 (GB).

- 1 Display the menu on the monitor.
For details on displaying the menu, see “Operating the Menus” on page 54 (GB).

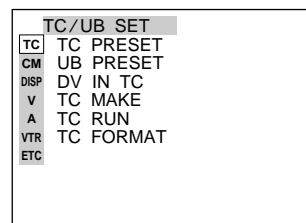

(TC FORMAT can be set only when the NTSC/PAL select switch on the rear panel is set to NTSC.)

- 2 Press the \uparrow/\downarrow buttons to select TC/UB SET, then press the EXEC button.

The following menu appears.

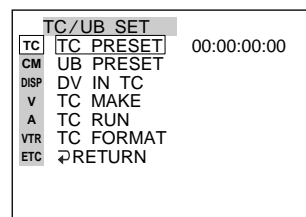

- 3** Press the \uparrow/\downarrow buttons to select TC PRESET, then press the EXEC button.

The following menu appears.

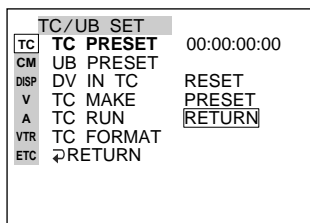

- 4** Press the \uparrow/\downarrow buttons to select PRESET, then press the EXEC button.

The following menu appears.

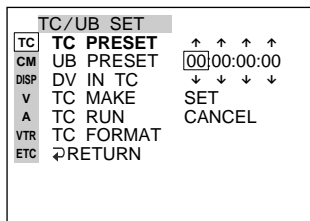

- 5** Set the first two digits. Press the \uparrow/\downarrow buttons to select the number, then press the EXEC button.
- 6** Repeat step 5 to set the other digits.
- 7** Press the \uparrow/\downarrow buttons to select SET, then press the EXEC button.
- The initial time code value is set and the menu display returns to that of step 2.
- 8** Press the \uparrow/\downarrow buttons to select \Rightarrow RETURN, then press the EXEC button.

The menu display returns to that of step 1.

To cancel the time code setting

Select CANCEL in step 7, then press the EXEC button.

To reset the time code

Select RESET in step 4, then press the EXEC button.

To set the value of the user bits

You can set the user bits as eight-digit hexadecimal values (base 16) to have the date, time, scene number, and other information inserted into the time code track.

Note

The user bits can be set only in a DVCAM format recording. They cannot be set in a DV format recording.

- 1** Display the menu on the monitor.
For details on displaying the menu, see "Operating the Menus" on page 54 (GB).

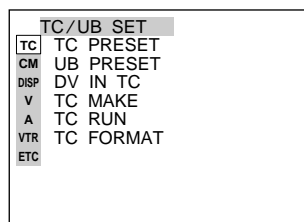

- 2** Press the \uparrow/\downarrow buttons to select TC/UB SET, then press the EXEC button.

The following menu appears.

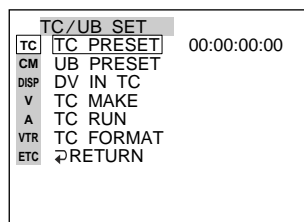

- 3** Press the \uparrow/\downarrow buttons to select UB PRESET, then press the EXEC button.

The following menu appears.

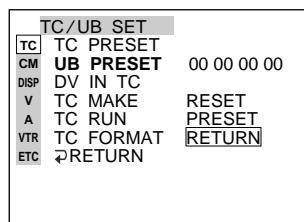

(Continued)

Setting the Time Code and User Bits

- Press the \uparrow/\downarrow buttons to select PRESET, then press the EXEC button.

The following menu appears.

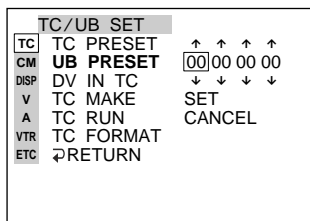

- Set the first two digits. Press the \uparrow/\downarrow buttons to select the number, then press the EXEC button.
- Repeat step 5 to set the other digits.
- Press the \uparrow/\downarrow buttons to select SET, then press the EXEC button.

The user bits are set and the menu display returns to that of step 2.

- Press the \uparrow/\downarrow buttons to select \Rightarrow RETURN, then press the EXEC button.

The menu display returns to that of step 1.

To cancel the user bits setting

Select CANCEL in step 7, then press the EXEC button.

To reset the user bits

Select RESET in step 4, then press the EXEC button.

To select the time code to be recorded when DV signals are recorded in DVCAM format

Set DV IN TC on the TC/UB SET menu to select whether to record the internal time code or an external one.

INTERNAL: Records the time code internally generated.

EXTERNAL: Records the time code with video and audio signals input via the DV jack.

Notes

- When this item is set to EXTERNAL, the time code input via the DV jack and the user bits set in UB PRESET are recorded.
- When you set REC MODE on the VTR SET menu to DV SP, this item cannot be used. Even if this item is set to EXTERNAL, when you set REC MODE on the VTR SET menu to DV SP, the setting becomes invalid and the unit records the internal time code.
- When this item is set to EXTERNAL, the INPUT SELECT selector on the front panel is set to DV, and no signal is input via the DV jack, or the software of the editing controller does not output a time code, if you start recording, bars (—:—:—:—:—) are recorded as time code. At the point that the input of a signal begins, the time code of that signal will be recorded.
- When this item is set to EXTERNAL, if you input time code to the DV jack that is not continuous or does not advance correctly, the value of the recorded or displayed time code may not be equal to the actual value of the input one. If you use a tape with this problem, you may not be able to perform search or edit, depending on the devices you use.

To set the time code when the recording starts

Set TC MAKE on the TC/UB SET menu to select the time code to be recorded when recording starts.

REGEN: The time code value is set to continue the time code from the time code already recorded on the tape. If you start recording from a blank portion of the tape, the time code starts from 00:00:00:00.

PRESET: The time code starts from the value set in TC PRESET on the TC/UB SET menu.

To set the advancement mode

Set TC RUN on the TC/UB SET menu to switch the advancement mode (counting up).

REC RUN: Time code advances only while recording.

FREE RUN: Time code advances even when the unit is not recording. This mode is used to set the current time as the initial time code value.

Notes

- If you set the advancement mode to FREE RUN, the time code will be updated by the internal clock while the unit's power is off. The time code may have been delayed or advanced somewhat if you turn on the unit power again, play back a tape, or set the INPUT SELECT selector to DV.
- If the internal backup battery charge is exhausted, the time code of the FREE RUN setting will be initialized. The internal backup battery is fully charged if you connect the power to the unit for about 8 hours. A fully charged internal battery can run for about two weeks.

To set the frame mode (For NTSC only)

Set TC FORMAT on the TC/UB SET menu to switch the frame mode.

AUTO: Automatically sets the mode in accordance with the loaded tape.

If nothing is recorded on the tape, the mode is set to the non-drop frame mode. If the unit cannot read the frame mode correctly from the tape, the unit will use the mode that was set in the last position it was able to read correctly on the tape. If you remove the cassette, the mode of the last position it was able to read correctly is cleared and the mode is set to the non-drop frame mode. If TC MAKE is set to PRESET, the mode is also set to the non-drop frame mode.

DF: Selects the drop frame mode.

NDF: Selects the non-drop frame mode.

Notes

- In a DV format recording, the drop-frame mode is used automatically.
- When the NTSC/PAL select switch on the rear panel is set to PAL, the unit works as a PAL model. Therefore, the time code generated by the unit during recording in the DVCAM format is that of the non-drop frame mode. Even if an NTSC formatted signal is input to the DV jack, the time code generated by the unit is non-drop frame mode as long as the NTSC/PAL select switch is set to PAL, regardless of the setting of this item. If you intend to set the unit to generate the time code in the drop frame mode, set the NTSC/PAL select switch to NTSC.

Setting the Time Code and User Bits

DSR-25 time codes

This unit has a DV jack. The time code displayed and recorded on the tape differs as shown below when the INPUT SELECT selector is set to DV and when it is set to other than DV.

	DV IN TC menu	INPUT SELECT selector	Mode	Time code/User bits displayed and recorded
Playback			Playback Audio dubbing Playback at various speeds ^{a)} DUB1 ^{b)}	Time code/user bits on the tape
EE	INTERNAL	DV	Duplicate DUP1 ^{b)}	Time code/user bits of another device connected to the DV jack ^{c)}
			Recording Recording Pause REC1 ^{b)}	Time code/user bits internally generated ^{c)}
	EXTERNAL	S VIDEO VIDEO	Recording Recording Pause REC1 ^{b)}	Time code/user bits internally generated ^{c)}
			DV	Duplicate DUP1 ^{b)}
		S VIDEO VIDEO		Recording Recording Pause REC1 ^{b)}
			S VIDEO VIDEO	DV
Recording Recording Pause REC1 ^{b)}	Time code/user bits internally generated ^{c)}			

- a) This includes stop, fast-forward or rewind. If the unit cannot read the time code on the tape correctly, the counter displays “--:--:--:--”.
- b) “DUB1”, “DUP1” and “REC1” represent the state of the unit when you press each of these buttons (AUDIO DUB, DUP or REC) in the stop mode.

- c) The time code is also displayed on the time counter display in the display window.
- d) Only when REC MODE on the VTR SET menu is set to DVCAM. When REC MODE is set to DV SP, the internally generated time code is output.

Duplication and Audio Dubbing

Duplication (generating a work tape with the same time code)

If you copy a source tape using the DUP (duplicate) button on this unit, you can copy the time codes recorded on the source tape as they are. You can easily make a work tape having the same time codes as the source tape.

The duplicate function on this unit works only when using a source tape recorded in DVCAM format and with DV connections.

This unit functions as a recorder. To perform duplication on this unit, make sure to change REC MODE on the VTR SET menu to DVCAM first.

To set the duplicate mode

This unit has three duplicate modes. Set DUPLICATE on the VTR SET menu to select a duplicate mode as follows.

AUTO  C// (AUTO TAPE COPY WITH CASSETTE MEMORY COPY): The player and the recorder automatically rewind the tape to the beginning to start duplicating. The cassette memory is also duplicated.

AUTO  (AUTO TAPE COPY): The player and the recorder automatically rewind the tape to the beginning to start duplicating. The cassette memory is not duplicated.

MANUAL  (MANUAL TAPE COPY): The tape is duplicated from any location. The cassette memory is not duplicated.

Duplicating a tape

The duplicate procedure differs depending on the duplicate mode.

Notes

- If you operate the player while duplicating, the duplicate process may be interrupted and the tape may not be correctly duplicated. Do not operate the player while duplicating.
- You can duplicate a tape regardless of the DISPLAY SELECT selector setting, but the duplication screen will be displayed only when the DISPLAY SELECT selector has been set to DATA.

AUTO C// or AUTO duplicate mode

- 1 Connect this unit and the player using an i.LINK cable (DV cable, not supplied). After turning on the power of this unit and the player, set the INPUT SELECT selector on this unit to DV.
- 2 Press the STOP button on this unit to stop the tape transport operation.

(Continued)

Duplication (generating a work tape with the same time code)

- 3 While holding the DUP button down, press the PLAY button on this unit.

This unit and the player will automatically rewind the tape to the beginning. This unit enters the duplicate-standby mode. The player enters the playback pause mode. Then the DUP and PLAY indicators on this unit light and the duplication starts.

If you press the PAUSE and PLAY buttons while holding the DUP button down in step 3

This unit and the player will automatically rewind the tape to the beginning. This unit enters the duplicate-standby mode. The player enters the playback pause mode. This unit does not start duplication until you press the PAUSE button.

To stop duplication

Press the STOP button on this unit.

Notes

- You cannot pause during a duplicate process.
- Before you start duplication, make sure that the player has finished loading the cassette.
- The duplication starts after the i.LINK communication is established so that the first part of the source tape is dropped on the copied tape.
- Set auto repeat to OFF when the player has an auto repeat function and set auto rewind to ON when the player has an auto rewind function.
- If the player has a still timer function, set the still timer to the longest time possible to ensure enough time for rewinding the tape to the beginning.
- If you have selected AUTO  C// duplicate mode, the cassette memory will be duplicated after the tape has been duplicated. While the cassette memory is being duplicated, an indicator showing the progress of the duplication appears on the LCD monitor and on the analog video output. Duplicating the cassette memory takes up to a few minutes depending on the amount of data.

In the following cases, duplication of the cassette memory will be cancelled and the duplicate operation will be completed without duplicating the cassette memory.

If, while the cassette memory is being duplicated;

- you press the STOP button.
- you turn off the power of this unit or of the player.
- you eject the cassette.
- you disconnect the DV cable.

If the duplication of the cassette memory stops for some reason, the cassette memory on the duplicated tape will be completely erased.

- When you use a DSR-45/45P as the player or recorder, set the REMOTE/LOCAL switch of the DSR-45/45P to LOCAL.
- If you operate the player while duplicating and the PLAYER UNCONTROLLABLE warning message appears and duplication is stopped, press the STOP button on this unit, then repeat the procedure from step 3.
- Normally, the player and recorder rewind their tapes automatically after duplication. However, depending on the specifications, some players do not.

MANUAL duplicate mode

- 1 Connect this unit and the player using an i.LINK cable (DV cable, not supplied). After turning on power of this unit and the player, set the INPUT SELECT selector on this unit to DV.
- 2 Locate the points where you want to start playback and recording.
- 3 Press the STOP button on this unit to stop the tape transport operation.
- 4 While holding the DUP button down, press the PLAY button on this unit.

This unit enters the duplicate-standby mode. The player enters the playback pause mode. Then the DUP and PLAY indicators on this unit lights and duplication starts.

To adjust the point where duplication starts

In step 4, while holding the DUP button down, press the PAUSE button and the PLAY button. This unit will not start duplication until you press the PAUSE button again. After confirming that the PLAYER display has changed to READY (flashing) on the LCD monitor, adjust the duplication start point using the player, then press the PAUSE button on this unit to start duplication.

To stop duplication

Press the STOP button on this unit.

Notes

- You cannot pause during a duplicate process.
- Before you start duplication, make sure that the player has finished loading the cassette.
- The duplication starts after the i.LINK communication is established so that the first part of the source tape is dropped on the copied tape. Play back the source tape from the preceding point.
- If the player has an auto repeat function, set the function to off.
- You may not be able to duplicate the first part of the source tape. Locate the recorded portion on the source tape, then start duplicating.
- If there is a blank portion on the tape, the first part of the recorded portion that follows may be dropped on the copied tape.
- If you start duplication at some midpoint in the tape, the search function may not work correctly on the copied tape or problems may occur when editing. It is recommended that you select AUTO [C] or AUTO [] for the duplicate mode.

Detecting a blank portion during duplication

If the unit detects a blank portion on the source tape during duplication, the skip function will automatically skip the blank portion, reducing the length of the recorded part of the tape. (This function is available only when the duplicate mode is AUTO [C] or AUTO [].)

The operations of the player and recorder (this unit) when a blank portion is detected are as follows:

Detected status on source tape	Player/Recorder (this unit) operation
Detects a blank portion	Player: Continues playing the tape. Recorder: Continues recording.
10 seconds after detection of a blank portion	Player: Continues playing the tape another 10 seconds and searches forward. Recorder: Stops.
Detects next recorded portion	Player: Rewinds the tape at about -2 times normal speed to the location immediately before the blank portion ends. Recorder: Remains stopped.
Returns to the location immediately before the blank portion ends	Player: After entering the playback pause mode, starts playing the tape. Recorder: After entering the recording pause mode, starts recording.

This unit performs the above operations automatically, reducing the blank portion by 10 or more seconds in duplicating a tape.

Notes



- If the duplicate mode has been set to MANUAL [], this unit will not skip a blank portion even if detects one.
- Depending on the specifications, the skip function may not work on some players.
- When this unit resumes duplication, the first part of the recorded portion on the source tape may be dropped on the copied tape.
- A recorded portion of less than one minute between two blank portions may not be duplicated.

Duplication (generating a work tape with the same time code)

Warnings about duplication

If an error occurs during duplication, a STOP/CAUTION number and warning message will be displayed on the LCD monitor and the analog video output screen. Except for STOP/CAUTION No. 60 (RECORDER: SHORTER TAPE), “Err” is displayed on the display window.

The following table lists these warnings and messages. If a warning message is displayed, check this table and take the appropriate action.

STOP/CAUTION No.	Warning Message	Cause/Remedy
00	RECORDER: [DV IN] NOT SELECTED	The INPUT SELECT selector on the recorder (this unit) is not set to DV. → Set the INPUT SELECT selector to DV.
01	i.LINK CABLE: DISCONNECTED	The DV cable is not connected correctly. → Connect the DV cable correctly.
02	i.LINK CABLE: MULTI CONNECTION	There are multiple DV connections or the DV connection is looped. → You cannot connect multiple devices. Connect only one player to this unit.
03	i.LINK CABLE: BUS RESET	The DV cable has been unplugged and plugged in again. → Check the DV cable connection. Try to duplicate again.
10	PLAYER: RECORDING	The player is in the recording mode.
11	PLAYER: NO CASSETTE	There is no cassette in the player.
12	PLAYER: UNCONTROLLABLE	The player cannot be controlled, or the duplicate mode has been set to MANUAL  and the source tape has reached the end of the tape.
13	PLAYER: UNCONTROLLABLE	The player rejects control.
14	PLAYER: UNCONTROLLABLE	The player is disabled or is in a different mode than the recorder (this unit) has requested.
15	PLAYER: NOT DVCAM	The source tape is not recorded in the DVCAM format. → You can only duplicate a tape recorded in the DVCAM format.
16	PLAYER: UNCONTROLLABLE	The player has been manually operated or the player's protection function cancelled the playback pause mode when the duplicate mode was set to AUTO  C/II or AUTO  .
18	PLAYER: TAPE INFO. UNKNOWN	The information on the cassette in the player cannot be read. → If the cassette information is correct, clean the terminal on the cassette and insert the cassette again (see page 74 (GB)).
19 ^{a)}	PLAYER: CM ERROR	The player could not read the cassette memory during duplication. → If the cassette memory is correct, insert the cassette again.
21	PLAYER: EMERGENCY STOP	The player has detected self-diagnostics. → Refer to the instruction manual of the player.
22	PLAYER: DEW STOP	Moisture condensation has occurred in the player. → Refer to the instruction manual of the player.
35	RECORDER: DVCAM NOT SELECTED	REC MODE on the VTR SET menu of the recorder (this unit) is set to DV SP. → Set REC MODE to DVCAM.
37	RECORDER: NO CM	The cassette in the recorder (this unit) does not have cassette memory, but the recorder tried to duplicate the cassette memory. → Insert a cassette with cassette memory.
39	RECORDER: CM ERROR	The cassette memory data cannot be written in the cassette in the recorder (this unit). → Clean the terminals on the cassette (see page 74 (GB)).
40	RECORDER: STOP	The recorder (this unit) stopped while duplicating.

STOP/ CAUTION No.	Warning Message	Cause/Remedy
41		The recorder (this unit) detected self-diagnostics. → <i>For details on self-diagnostics, see page 75 (GB).</i>
42		Moisture condensation has occurred in the recorder (this unit). → If a cassette is in the unit, remove the cassette and power on and wait more than one hour.
43	RECORDER: HEAD CLOG	The recorder's (this unit) video heads are clogged. → Clean the video heads with the supplied cleaning cassette (<i>see page 73 (GB)</i>).
44	PLAYER: COPYRIGHT PROTECTED	A copyright protected signal is recorded on the cassette in the player. → You cannot copy a copyright protected signal.
50	RECORDER: SMALLER CM SIZE	The cassette memory in the recorder (this unit) is smaller than the cassette memory on the source tape. → Use a cassette that has larger cassette memory than the one on the source tape. (This error is displayed only when the duplicate mode has been set to AUTO C/II.)
51 ^{b) c)}	RECORDER: SHORTER TAPE	The player's cassette tape length is longer than that of the recorder's (this unit) cassette and duplication has failed. → Use a cassette with a tape length that is longer than the one in the player.
60 ^{b) c)}	RECORDER: SHORTER TAPE	The player's cassette tape length is longer than that of the recorder's (this unit) cassette and there is a possibility that the duplication may fail. → Use a cassette with a tape length that is longer than the one in the player. (This message is displayed as a caution for 10 seconds after the start of duplication.)

- a) If the player could not read the cassette memory when duplication started, this unit determines that the player's cassette does not have cassette memory and duplication of the cassette memory will be cancelled. The duplicate operation will be completed without duplicating the cassette memory and this warning message will not be displayed.
- b) This unit detects tape length from the cassette memory data. Even if two tapes with the same length in the DVCAM format have been inserted in the player and the recorder (this unit), complete duplication may not be done due to the tape length error and this warning may not be displayed. As a result, if you search the cassette memory in the duplicated tape, the tape may not have a search point even though the cassette memory has the search point data.
- c) If the cassette in the player does not have cassette memory, this warning is not displayed.

Note

If any warning message not listed in the table is displayed, consult your Sony dealer.

Audio Dubbing

You can record just sound on a recorded tape.
(Audio dubbing)

Notes

- You can dub the sound onto a DVCAM-formatted tape (recorded) in the 32 kHz audio mode (4-channel/12 bits). You cannot dub the sound on a tape in the 48 kHz audio mode (2-channel/16 bits). If the audio mode of the recorded tape is 32 kHz, you can dub the sound regardless of the AUDIO MODE setting on the AUDIO SET menu.

For details on "AUDIO MODE," see "AUDIO SET menu" on page 64 (GB).

- The sound is dubbed only onto channels 3/4.
You cannot dub the sound onto either of them or channels 1/2.

Connection of external devices

The following shows an example of a basic connection for audio dubbing.

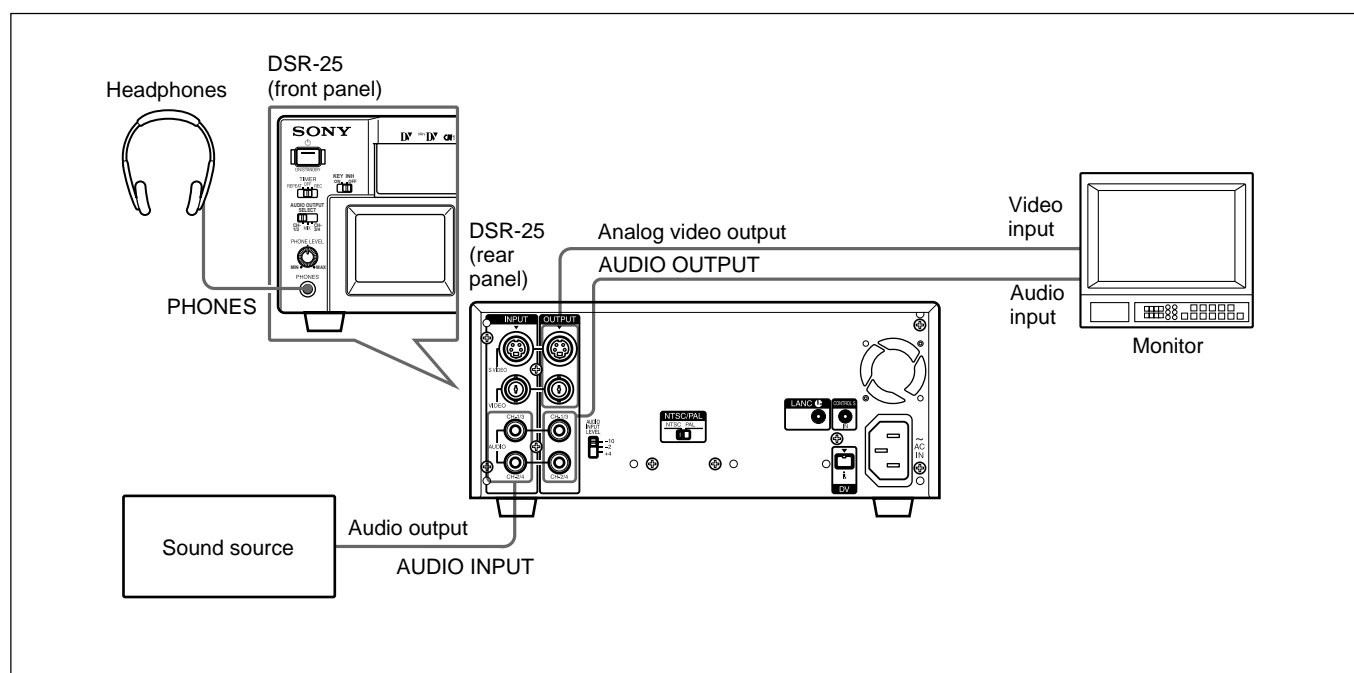

Dubbing sound

- 1 Connect the unit and the sound source using a phono jack cable (not supplied).
- 2 Set the INPUT SELECT selector to a setting other than DV.
- 3 Switch the AUDIO INPUT LEVEL selector to select the audio input signal level (-10, -2 or +4).
- 4 Play back the tape inserted in this unit.
- 5 At the point you want to start dubbing, press the PAUSE button to turn the unit to the playback pause mode.
- 6 While holding the AUDIO DUB button down, press the PLAY button to turn the unit to the audio dubbing pause mode.
The AUDIO DUB indicator on this unit lights.
- 7 Set the AUDIO INPUT switch to FIX or VAR.

- 8 Adjust the recording level by turning the AUDIO REC LEVEL control knobs.

You can adjust the recording level with the AUDIO REC LEVEL control knobs if you have selected VAR in step 7. While looking at the audio level meters on the LCD monitor, turn the AUDIO REC LEVEL control knobs and adjust the recording level. Adjust the audio recording level so that the recording level does not exceed 0 dB when the audio signal is at its maximum. If the recording level exceeds 0 dB, the sound will be distorted.

- 9 Press the PAUSE button.

The PAUSE indicator goes off and audio dubbing starts.

To pause audio dubbing

Press the PAUSE button.

Pressing the PAUSE button again resumes audio dubbing.

To stop audio dubbing

Press the STOP button.

To monitor the sound you want

Set the AUDIO OUTPUT SELECT selector as follows:

CH-1/2: You can listen to sound recorded on channels 1/2 on the tape.

CH-3/4: You can listen to sound to be dubbed on channels 3/4.

MIX: You can listen to the sound on the tape and the dubbed sound.

For details on the audio levels display in the audio dubbing mode, see page 24 (GB).

Notes

- You can monitor the sound on the tape while dubbing the sound. However, there are some delays between the sound being recorded and the sound being played. When you play back the tape after audio dubbing, you might hear the dubbed sound later than the sound monitored during audio dubbing.
- You cannot dub sounds onto a blank portion of the tape.

Adjusting and Setting Through Menus

Operating the Menus

The unit allows you to set various parameters in the menus. Before you start using the unit, set the internal clock in CLOCK SET on the OTHERS menu. Except for clock setting, you can use all other factory-set default parameters but change them as needed.

Notes

- If the internal backup battery is exhausted, the time set in the internal clock and the time code of the FREE RUN setting will be initialized. The internal backup battery is fully charged if you connect the power to the unit for about 8 hours. A fully charged internal battery can run for about two weeks.
- Do not pull out the plug of the power cord from an AC outlet or the unit while adjusting the menu or the brightness of the LCD monitor. Otherwise, the settings of the menu may be changed accidentally.

Displaying the menu

- 1** Set the CHARACTER DISPLAY (LCD) selector to ON or ON (BLACK BACK).
- 2** Set the DISPLAY SELECT selector to MENU.

The menu is superimposed on the LCD monitor.

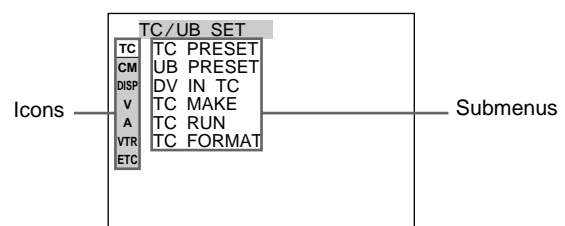

Changing the menu settings

- 1 Pressing the \uparrow/\downarrow buttons, select the menu icon you want to change, then press the EXEC button.
- 2 Pressing the \uparrow/\downarrow buttons, select the submenu you want to change, then press the EXEC button.
- 3 Pressing the \uparrow/\downarrow buttons, change the setting.
- 4 Press the EXEC button to return to the submenu.
- 5 Repeat steps 1 to 4, as needed.

To return to step 1

Press the \uparrow/\downarrow buttons to select \rightarrow RETURN, then press the EXEC button.

Menu Organization

The menu of this unit consists of the following menus and submenus.

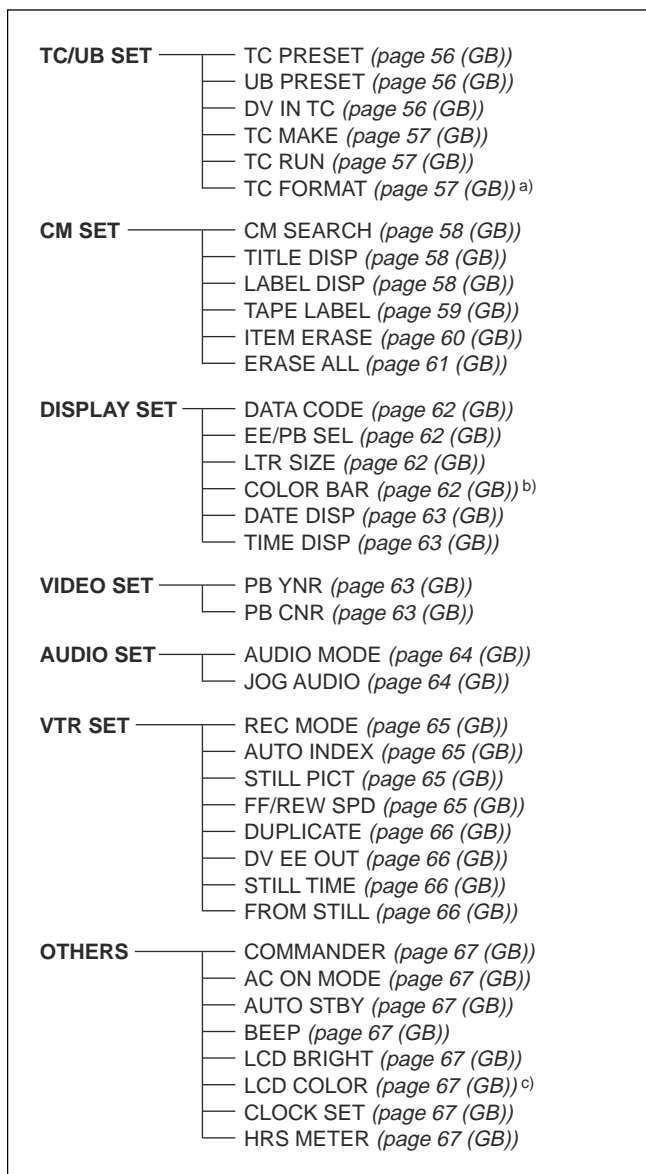

a) available only when you use an NTSC formatted signal

b) COLOUR BAR for PAL model

c) LCD COLOUR for PAL model

Operating the Menus

Menu Contents

Initial settings are indicated with rectangles.

TC/UB SET menu

Note

All items can be set only when you record in DVCAM format.

Icon/Menu	Submenu (page)	Setting
TC/UB SET	TC PRESET (page 42 (GB))	Resets/Sets the time code value. RESET : Resets the time code value to 00:00:00:00. PRESET : Sets the time code value. RETURN : Returns to the TC/UB SET menu without changing the time code value. Note To set the initial time code value, you need to set TC MAKE to PRESET first. If TC MAKE has been set to REGEN, you cannot change the time code using this item.
	UB PRESET (page 43 (GB))	Resets/Sets the user bits value. RESET : Resets the user bits value to 00 00 00 00. PRESET : Sets the user bits value. (You can set the user bits as eight-digit hexadecimal values (0 to 9, A to F) (base 16) to have the date, time, scene number, and other information inserted into the user bits.) RETURN : Returns to the TC/UB SET menu without changing the user bits value.
	DV IN TC (page 44 (GB))	Selects whether to record internal time code or external time code while the unit records the signals input via the DV jack in DVCAM format. INTERNAL : Records the time code generated by the internal time code generator. (The value of the time code or user bits depends on the settings of other menu items, such as TC PRESET, UB PRESET, or TC MAKE.) EXTERNAL : Records the time code along with the video and audio signals input via the DV jack. (The internally generated user bits are recorded.) Notes <ul style="list-style-type: none"> • When you set REC MODE on the VTR SET menu to DV SP, this item cannot be used. Even if this item is set to EXTERNAL, when you set REC MODE on the VTR SET menu to DV SP, the setting becomes invalid and the unit records the internal time code. • When this item is set to EXTERNAL, the INPUT SELECT selector on the front panel is set to DV, and no signal is input via the DV jack, or the software of the editing controller does not output a time code, if you start recording, bars (— —:— —:— —) are recorded as time code. At the point that the input of a signal begins, the time code of that signal will be recorded. • When this item is set to EXTERNAL, if you input time code to the DV jack that is not continuous or does not advance correctly, the value of the recorded or displayed time code may not be equal to the actual value of the input one. If you use a tape with this problem, you may not be able to perform search or edit, depending on the devices you use.

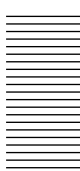







Icon/Menu	Submenu (page)	Setting
TC TC/UB SET	TC MAKE (page 44 (GB))	<p>Selects the time code when you start recording.</p> <p>REGEN : The time code value is set to continuous time code from the one already recorded on the tape. If no time code is recorded on the tape, it starts from 00:00:00:00.</p> <p>PRESET: The time code starts from the value set in TC PRESET on the TC/UB SET menu.</p>
	TC RUN (page 45 (GB))	<p>Selects the advancement mode (counting up).</p> <p>REC RUN : Time code value advances only while recording.</p> <p>FREE RUN: Time code value advances even when the unit is not recording. (This mode is used to set the current time as the initial time code value.)</p> <p>Notes</p> <ul style="list-style-type: none"> • If you set the advancement mode to FREE RUN, the time code will be updated by the internal clock when the power is off. Therefore, when you turn on the unit again, the time code may have been delayed or advanced somewhat. • If the internal backup battery is exhausted, the time code of the FREE RUN setting is initialized.
	TC FORMAT (page 45 (GB))	<p>Selects the frame mode.</p> <p>AUTO : Automatically sets the frame mode in accordance with the inserted cassette. (If nothing is recorded on the tape, the mode is set to the non-drop frame mode. If the unit cannot read the frame mode correctly in the tape, the unit will use the frame mode that was set in the last position it was able to read correctly on the tape. If you remove the cassette, the mode of the last position it was able to read correctly is cleared and the mode is set to the non-drop frame mode. If TC MAKE is set to PRESET, the mode is also set to the non-drop frame mode.)</p> <p>DF: Selects the drop frame mode.</p> <p>NDF: Selects the non-drop frame mode.</p> <p>Notes</p> <ul style="list-style-type: none"> • When the NTSC/PAL select switch is set to PAL, the unit works as a PAL model. Therefore while recording in the DVCAM format, the time code generated by the unit turns to the non-drop frame mode. Even if an NTSC formatted signal is input to the DV jack, the time code generated by the unit is non-drop frame mode as long as the switch is set to PAL, regardless of this item setting. If you intend to set the unit to generate the time code in the drop frame mode, set the NTSC/PAL select switch to NTSC. As a result, this item setting returns to the status which was set before the NTSC/PAL switch was flipped to PAL. • Regardless of this item setting, the frame mode is set to drop frame when you record in DV format (Only for NTSC).



Operating the Menus

CM SET menu



Icon/Menu	Submenu (page)	Setting
CM SET	CM SEARCH	<p>Selects the mode used to search scenes.</p> <p>ON : Searches scenes using the cassette memory. (If the cassette does not have cassette memory, the search for the scenes can be done using the search signals on the tape.)</p> <p>OFF: Always searches scenes using the search signals on the tape.</p>
	TITLE DISP	<p>Selects whether or not to display the title.</p> <p>ON : Displays the title.</p> <p>OFF: Hides the title.</p> <p>Notes</p> <ul style="list-style-type: none"> • The title input with the camera or external device is displayed. You cannot enter a title using this unit. • The unit cannot display a font that the unit does not have. • The title is displayed on the LCD monitor or analog video output. • The title is only displayed if you have set the DISPLAY SELECT selector to DATA.
	LABEL DISP	<p>Selects whether or not to display the tape label.</p> <p>ON : Displays the tape label.</p> <p>OFF: Hides the tape label.</p> <p>Notes</p> <ul style="list-style-type: none"> • The tape label is displayed on the LCD monitor or analog video output. • The tape label is only displayed if you have set the DISPLAY SELECT selector to DATA. • If the tape label has been made with another VCR or camcorder, this unit cannot display a tape label that includes a font that the unit does not have.

Icon/Menu	Submenu (page)	Setting
 CM SET	TAPE LABEL	<p>Makes a tape label. (You can enter up to 10 characters on a tape label.) If you select this item, one of the following symbols appears. If no cassette is loaded, nothing is displayed. : Cassette with cassette memory : Cassette without cassette memory</p> <p>You can make a tape label as follows:</p> <ol style="list-style-type: none"> On the TAPE LABEL screen, select a line that has the alphabet character you want by pressing the \uparrow/\downarrow buttons and the EXEC button. (The cursor moves to the first character of the line.) <div style="display: flex; align-items: center; justify-content: center; margin: 10px 0;"> <div style="border: 1px solid black; padding: 5px; text-align: center;"> <pre> TAPE LABEL  ----- ABCDE 12345 FGHIJ 67890 KLMNO . . / - PQRST [+] UVWXY [SET] Z& ?!</pre> </div> <div style="margin: 0 10px;">→</div> <div style="border: 1px solid black; padding: 5px; text-align: center;"> <pre> TAPE LABEL  ----- ABCDE 12345 FGHIJ 67890 KLMNO . . / - PQRST [+] UVWXY [SET] Z& ?!</pre> </div> </div> Select a character by pressing the \uparrow/\downarrow buttons and the EXEC button. (The selected character is entered. To erase a character, select [←]; the last character is erased.) <div style="display: flex; align-items: center; justify-content: center; margin: 10px 0;"> <div style="border: 1px solid black; padding: 5px; text-align: center;"> <pre> TAPE LABEL  ----- ABCDE 12345 FGHIJ 67890 KLMNO . . / - PQRST [+] UVWXY [SET] Z& ?!</pre> </div> <div style="margin: 0 10px;">→</div> <div style="border: 1px solid black; padding: 5px; text-align: center;"> <pre> TAPE LABEL  ----- S ABCDE 12345 FGHIJ 67890 KLMNO . . / - PQRST [+] UVWXY [SET] Z& ?!</pre> </div> </div> Repeat steps 1 and 2. After entering all characters for the tape label, select [SET]. <p>Note</p> <p>The unit cannot display the TAPE LABEL screen in the following cases:</p> <ul style="list-style-type: none"> • The unit does not have a cassette inserted or the tape is being unloaded. • The cassette does not have cassette memory. • The cassette memory is full of data other than the tape label data. • The cassette is write-protected. • The tape is being recorded. • The tape is being duplicated. • The cassette memory is being used.

Operating the Menus

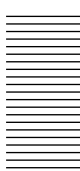
Icon/Menu	Submenu (page)	Setting
CM CM SET	ITEM ERASE	<p>Erase a cassette memory item. If you select this item, one of the following symbols appears. If no cassette is loaded, nothing is displayed.</p> <p>CM: Cassette with cassette memory C: Cassette without cassette memory</p> <p>The available items are as follows: INDEX ALL: Erases the index data. TITLE ALL: Erases the title data. DATE ALL: Erases the date data. PHOTO ALL: Erases the photo data.</p> <p>You can erase an item as follows:</p> <ol style="list-style-type: none"> 1 Select an item to erase by pressing the \uparrow/\downarrow buttons and the EXEC button. 2 To erase the item, select OK, otherwise select RETURN. (If you select OK, the unit will check again to see if you really want to erase the item.)  <ol style="list-style-type: none"> 3 To erase the item, select EXECUTE, otherwise select RETURN. (If you select EXECUTE, the ERASING message will flash, and the unit will start erasing the item in the cassette memory. While the ERASING message is flashing, you cannot use the \uparrow/\downarrow buttons or the EXEC button. After the item has been erased, the COMPLETE message appears. Press the \uparrow/\downarrow buttons or the EXEC button to erase the COMPLETE message.)  <p>Notes</p> <ul style="list-style-type: none"> • You cannot make a title, mark the date for date search, or record in the photo mode. • You cannot erase an item in the cassette memory in the following cases: <ul style="list-style-type: none"> – The unit does not have a cassette inserted or the tape is being unloaded. – The cassette does not have cassette memory. – The cassette is write-protected. – The tape is being recorded. – The tape is being duplicated.



Icon/Menu	Submenu (page)	Setting
 CM SET	ERASE ALL	<p>Erases all the items in the cassette memory. If you select this item, one of the following symbols appears. If no cassette is loaded, nothing is displayed.</p> <p>: Tape with cassette memory : Tape without cassette memory</p> <p>Erase all items in the cassette memory as follows:</p> <p>1 To erase all items, select OK, otherwise select RETURN. (If you select OK, the unit will check again to see if you really want to erase all items.)</p> <div style="display: flex; align-items: center; justify-content: center;"> <div style="border: 1px solid black; padding: 5px; margin-right: 10px;"> <pre> CM SET TC CM SEARCH CM TITLE DISP DISP LABEL DISP V TAPE LABEL A ITEM ERASE VTR ERASE ALL RETURN ETC RETURN OK </pre> </div> <div style="margin-right: 10px;">→</div> <div style="border: 1px solid black; padding: 5px; margin-right: 10px;"> <pre> CM SET TC CM SEARCH CM TITLE DISP DISP LABEL DISP V TAPE LABEL A ITEM ERASE VTR ERASE ALL RETURN ETC RETURN OK </pre> </div> <div style="margin-right: 10px;">→</div> <div style="border: 1px solid black; padding: 5px;"> <pre> CM SET TC CM SEARCH CM TITLE DISP DISP LABEL DISP V TAPE LABEL A ITEM ERASE VTR ERASE ALL RETURN ETC RETURN EXECUTE </pre> </div> </div> <p>2 To erase all items, select EXECUTE, otherwise select RETURN. (If you select EXECUTE, the ERASING message will flash, and the unit starts erasing all items in the cassette memory. While the ERASING message is flashing, you cannot use the \uparrow/\downarrow buttons or the EXEC button. After all items have been erased, the COMPLETE message appears. Press the \uparrow/\downarrow buttons or the EXEC button to erase the COMPLETE message.)</p> <div style="display: flex; align-items: center; justify-content: center;"> <div style="border: 1px solid black; padding: 5px; margin-right: 10px;"> <pre> CM SET TC CM SEARCH CM TITLE DISP DISP LABEL DISP V TAPE LABEL A ITEM ERASE VTR ERASE ALL ERASING ETC RETURN </pre> </div> <div style="margin-right: 10px;">→</div> <div style="border: 1px solid black; padding: 5px;"> <pre> CM SET TC CM SEARCH CM TITLE DISP DISP LABEL DISP V TAPE LABEL A ITEM ERASE VTR ERASE ALL COMPLETE ETC RETURN </pre> </div> </div> <p>Note</p> <p>You cannot erase all the items in the cassette memory in the following cases:</p> <ul style="list-style-type: none"> • The unit does not have a cassette inserted or the tape is being unloaded. • The cassette does not have cassette memory. • The cassette is write-protected. • The tape is being recorded. • The tape is being duplicated.

Operating the Menus

DISPLAY SET menu

Icon/Menu	Submenu (page)	Setting																	
DISP DISPLAY SET	DATA CODE (page 32 (GB))	<p>Selects whether or not to display the data codes on the LCD monitor and the analog video output.</p> <p>OFF : Does not display the data codes. DATE: Displays the date when recorded. CAMERA: Displays the camera data.</p>																	
	EE/PB SEL (page 14 (GB))	<p>Sets the stop, fast-forward and rewind modes.</p> <p>EE : Outputs EE pictures and EE sounds. PB: Mutes the image and sound.</p> <p>Note</p> <p>If this item is set to PB, the output from the unit will be as follows when you press any of the REC, DUP, or AUDIO DUB buttons separately when the unit is stopped (unless the cassette has been write-protected).</p> <table border="1"> <thead> <tr> <th></th> <th>Image</th> <th>Sound</th> <th>Time code</th> </tr> </thead> <tbody> <tr> <td>REC button</td> <td>EE picture of the input image</td> <td>EE sound of the input sound (CH-1/2)^{a)}</td> <td rowspan="4">(See page 46 (GB))</td> </tr> <tr> <td>DUP button^{b)}</td> <td>Image input to the DV jack</td> <td>Sound input to the DV jack</td> </tr> <tr> <td>AUDIO DUB button</td> <td>Mute screen (black)</td> <td>EE sound of the input sound (CH-3/4)^{a)}</td> </tr> <tr> <td>No button is pressed</td> <td>Mute screen (black)</td> <td>Mute (no sound)</td> </tr> </tbody> </table> <p>a) Set the AUDIO OUTPUT SELECT selector appropriately. b) When the INPUT SELECT selector is set to DV.</p>		Image	Sound	Time code	REC button	EE picture of the input image	EE sound of the input sound (CH-1/2) ^{a)}	(See page 46 (GB))	DUP button ^{b)}	Image input to the DV jack	Sound input to the DV jack	AUDIO DUB button	Mute screen (black)	EE sound of the input sound (CH-3/4) ^{a)}	No button is pressed	Mute screen (black)	Mute (no sound)
		Image	Sound	Time code															
REC button	EE picture of the input image	EE sound of the input sound (CH-1/2) ^{a)}	(See page 46 (GB))																
DUP button ^{b)}	Image input to the DV jack	Sound input to the DV jack																	
AUDIO DUB button	Mute screen (black)	EE sound of the input sound (CH-3/4) ^{a)}																	
No button is pressed	Mute screen (black)	Mute (no sound)																	
LTR SIZE	<p>Changes the font size of the menu line at the cursor.</p> <p>NORMAL : Normal size 2x: Double height size</p>																		
COLOR BAR (for NTSC model) / COLOUR BAR (for PAL model)	<p>Displays/hides the color bars.</p> <p>OFF : Does not display the color bars. ON: Displays the color bars.</p> <p>Notes</p> <ul style="list-style-type: none"> You cannot display the color bars while the unit is playing the tape or when the INPUT SELECT selector is set to DV. The color bars are displayed on the LCD monitor or analog video output. If you record when the color bars are displayed, the color bars will also be recorded on the tape. Do not use the color bars output from the analog video output connectors as a reference signal. The reference sound signals are not output even if this item is set to ON. This item will be automatically set to OFF if you set the INPUT SELECT selector to DV or you operate the unit to play back a tape. 																		

Icon/Menu	Submenu (page)	Setting
DISP DISPLAY SET	DATE DISP	<p>Selects the form of the date displayed on the search screen or of the data codes and so on.</p> <p>Y/M/D: Displays YY/MM/DD (year/month/day). M/D/Y: Displays MM/DD/YY (month/day/year). D/M/Y: Displays DD/MM/YY (day/month/year).</p> <p>Note The default is M/D/Y for NTSC model; and D/M/Y for PAL model.</p>
	TIME DISP	<p>Selects the form of the time displayed on the search screen or of the data codes and so on.</p> <p>24H: Displays 24-hour time. 12H: Displays 12-hour time.</p> <p>Note The counter of this unit operates only on a 12-hour cycle. Even if you set this item to 24H, the counter value is displayed on a 12-hour cycle.</p>

VIDEO SET menu

Icon/Menu	Submenu (page)	Setting
VIDEO SET	PB YNR	<p>Switches the noise reduction level for the luminance signals when a tape is played.</p> <p>OFF: No noise reduction LOW: Low noise reduction HIGH: High noise reduction</p> <p>Notes</p> <ul style="list-style-type: none"> • When you use noise reduction, there may be an afterimage depending on the condition of the picture. • The setting of this item does not affect a signal output via the DV jack.
	PB CNR	<p>Switches the noise reduction level for the chrominance signals when a tape is played.</p> <p>OFF: No noise reduction LOW: Low noise reduction HIGH: High noise reduction</p> <p>Notes</p> <ul style="list-style-type: none"> • When you use noise reduction, there may be an afterimage depending on the condition of the picture. • The setting of this item does not affect a signal output via the DV jack.

Operating the Menus

AUDIO SET menu

Icon/Menu	Submenu (page)	Setting
[A] AUDIO SET	AUDIO MODE (page 52 (GB))	Selects the audio mode. FS32K : Switches the audio mode to the four channel mode (12-bit mode). FS48K : Switches the audio mode to the two channel stereo mode (16-bit mode). (This setting records the sound in all audio ranges, providing a high-quality sound recording.) Notes <ul style="list-style-type: none">• When signals are input via the DV jack, the audio mode of the signals to be recorded is the same as that of the input signals. The setting of this item is ignored.• You cannot change the setting of this item during recording.• Noise may occur at the instant you switch the audio mode.
	JOG AUDIO	Turns sound output on/off when the tape is played at a speed other than normal. OFF : Does not output the sound when playing a tape at a speed other than normal. ON : Outputs the sound when playing a tape at a speed other than normal. Note Even if you have set this item to ON, the sound may not be output or interrupted depending on the tape format (DVCAM/DV) or tape conditions.

VTR SET menu

Icon/Menu	Submenu (page)	Setting
 VTR SET	REC MODE	<p>Switches the recording mode between DVCAM and DV (SP mode only). When you play back a tape, the DVCAM/DV setting will be automatically switched; you do not need to use this item.</p> <p>DVCAM : Records in DVCAM format. DV SP: Records in DV format (SP mode).</p> <p>Notes</p> <ul style="list-style-type: none"> • The unit can record only in the DVCAM format or in the SP mode of the DV format. • You cannot change the setting while recording. • It is recommended that you record in the DVCAM format. There are some limitations with respect to DV recording depending on machine specifications and the consumer DV format as follows: <ul style="list-style-type: none"> – The head system is optimized for DVCAM recording. A DV recording overwrites the last track just before the beginning of the recording. As a result, at the border of these two recorded portions, picture and sound may be distorted. – The sound and picture will be recorded unsynchronized. (unlock mode) – The time code is fixed to the drop frame mode. (only for NTSC) – The DV IN TC setting on the TC/UB SET menu becomes invalid. The unit records internal time code. • If you dub a consumer DV tape from the DV jack on this unit, keep the following in mind: <ul style="list-style-type: none"> – Set REC MODE to DV SP. If REC MODE has been set to DVCAM, a tape with an invalid format (recording speed: DVCAM, sound: unsynchronized, unlock mode) will be made. (The unit cannot convert unlock mode sound to lock mode sound.) – If you edit a tape with an invalid format in the DSR-70/70P, DSR-70A/70AP, DSR-80/80P, DSR-85/85P, DSR-1800/1800P, DSR-2000/2000P, etc., there may be some restrictions. <p><i>For details on DVCAM/DV format compatibility, see "Compatibility of DVCAM and DV Format" on page 76 (GB).</i></p>
	AUTO INDEX (page 40 (GB))	<p>Selects whether or not the unit automatically marks an index signal when the unit in the stop mode starts recording.</p> <p>ON : Marks an index signal at the beginning of the recording. OFF: Does not mark an index signal at the beginning of the recording.</p>
	STILL PICT	<p>Switches the image displayed in the still mode.</p> <p>AUTO : Displays an optimized image according to the movement in the image. FIELD: Displays a field image. FRAME: Displays a frame image.</p> <p>Note</p> <p>If you select FIELD, the image of field 2 is displayed.</p>
	FF/REW SPD	<p>Selects the tape transport mode in fast-forward and rewind.</p> <p>FF/REW : Fast-forwards or rewinds the tape at maximum speed without displaying the picture. SHUTTLEMAX: Fast-forwards or rewinds the tape at maximum speed (about 14 times normal speed for NTSC; about 17 times normal speed for PAL) while displaying the picture. However, if you use a tape recorded in the SP mode of the DV format, the maximum tape speed will be about 24 times normal speed, regardless of the color system used.</p>

Operating the Menus

Icon/Menu	Submenu (page)	Setting
VTR SET	DUPLICATE (page 47 (GB))	<p>Switches the duplicate mode.</p> <p>AUTO : Starts duplication after rewinding the tape to the beginning in the player and recorder. (The cassette memory is also duplicated.)</p> <p>AUTO : Starts duplication after rewinding the tape to the beginning in the player and recorder. (The cassette memory is not duplicated.)</p> <p>MANUAL : Duplicates the tape from any point. (The cassette memory is not duplicated.)</p> <p>Note You cannot change the setting of this item during duplication.</p>
	DV EE OUT (page 38 (GB))	<p>Selects the output from the DV jack in the EE mode.</p> <p>OFF : Outputs only the playback video and audio signals from the DV jack.</p> <p>ON : Outputs the selected analog input signals from the DV jack.</p> <p>Note When you connect a computer to the DV jack, depending on your computer software, the selected analog input signals may be output to the computer even if this item is set to OFF.</p>
	STILL TIME	<p>Selects the length of time that elapses before switching to the tape protection mode from the still mode.</p> <p>30 SEC : 30 seconds</p> <p>1 MIN: 1 minute</p> <p>2 MIN: 2 minutes</p> <p>3 MIN: 3 minutes</p> <p>5 MIN: 5 minutes</p> <p>Notes</p> <ul style="list-style-type: none"> • If the unit is left in playback pause mode for a long time, the tape or the video heads may be damaged or the video heads may become clogged. Select the shortest time possible —particularly when using a Mini-DV cassette that is longer than 60 minutes, select 30 SEC or 1 MIN. • If you change the setting of this item while the unit is in the playback pause mode, the first tape protection mode change uses the time setting from before the settings were changed. From the second tape protection mode change, the new time setting is used.
	FROM STILL	<p>Selects the tape protection mode to which the unit switches after the still mode continues for the time interval set in STILL TIME.</p> <p>STOP: Stops the tape.</p> <p>STEP FWD : Forwards one frame.</p>

OTHERS menu

Icon/Menu	Submenu (page)	Setting
ETC OTHERS	COMMANDER (page 22 (GB))	<p>Selects the control device.</p> <p>WIRELESS : Enables the control of the Remote Commander.</p> <p>CONTROL S: Enables the control of the Remote Control Unit (DSRM-20, not supplied) connected to the CONTROL S IN jack. (The Remote Commander is disabled.)</p> <p>Note</p> <p>The unit accepts signals from any Sony Remote Commander whose command mode is set to VTR4, not only the supplied one. If you want to disable the control from any Remote Commander, set this item to CONTROL S.</p>
	AC ON MODE	<p>Switches the state into which the unit goes when the unit is connected to the AC outlet.</p> <p>STBY : Makes the unit go into the standby mode.</p> <p>POWER ON: Turns the unit on.</p>
	AUTO STBY	<p>Selects whether the unit goes into the standby mode or not, if the unit has been in the stop mode and no key operations have been attempted for more than one hour.</p> <p>DISABLE : Leaves the unit in the stop mode.</p> <p>ENABLE: Makes the unit go into the standby mode.</p>
	BEEP	<p>Selects whether or not the unit beeps.</p> <p>ON : Enables the beep.</p> <p>OFF: Disables the beep.</p>
	LCD BRIGHT	<p>Adjusts the LCD monitor brightness. Press the \uparrow/\downarrow buttons and the EXEC button to adjust and set the brightness. You can also adjust the brightness by pressing the \uparrow/\downarrow buttons on the Data screen. (The triangle under the bar is displayed in green when the setting is set to the factory preset value.)</p>
	LCD COLOR (for NTSC model) / LCD COLOUR (for PAL model)	<p>Adjusts the depth of color of the LCD monitor. Press the \uparrow/\downarrow buttons and the EXEC button to adjust and set the depth of color. (The triangle under the bar is displayed in green when the setting is set to the factory preset value.)</p>
	CLOCK SET	<p>Sets the internal clock of the unit.</p> <p>Pressing the \uparrow/\downarrow buttons and the EXEC button, set the time (year, month, day, hour and minute). (When you set the minute, the second count will start from 00.)</p> <p>Notes</p> <ul style="list-style-type: none"> • Regardless of the DATE DISP setting, the date is displayed in the Y/M/D format while you are setting CLOCK SET. • The internal backup battery will be fully charged in about 8 hours when power is provided to the unit. A fully charged internal backup battery can run the internal clock for about two weeks without the power provided through the AC power cord. • If the unit starts recording while you are setting this item, the value at that time is set in the internal clock.
	HRS METER (page 75 (GB))	<p>Displays the accumulated time counts (by the digital hours meter) in units of 10 hours or 10 counts.</p> <p>OPERATION: Power supplied duration</p> <p>DRUM RUN: Drum rotation duration</p> <p>TAPE RUN: Tape run duration</p> <p>THREADING: Tape unthreading count</p>

Maintenance

Troubleshooting

Please check the following before contacting your Sony dealer.

Symptom	Cause/Remedy
The power cannot be turned on.	<ul style="list-style-type: none"> The AC power cord is disconnected. → Connect the AC power cord. The KEY INH switch is set to ON. → Set the switch to OFF.
The unit will not operate even if the power has been turned on.	<ul style="list-style-type: none"> The KEY INH switch is set to ON. → Set the switch to OFF. Moisture condensation has occurred. → Turn off the power, disconnect the AC power cord. Reconnect the AC power cord after about one minute and turn on the power. Then if there is a cassette in the unit, remove the cassette and leave it for more than one hour. The cassette is not inserted straight. → Eject and reinsert it straight.
The cassette cannot be inserted.	<ul style="list-style-type: none"> There is moisture condensation on the head drum. → With the unit powered on, wait more than one hour. The cassette is not inserted straight. → Eject and reinsert it straight. Another cassette has been loaded already. → Remove the cassette and insert the one you want to load. The cassette compartment is closed. → Press the EJECT button to open the compartment.
It takes time to eject the cassette.	This is not a malfunction. → This unit ejects the cassette slowly to protect the tape. While the cassette is being ejected, the  (cassette) indicator flashes.
No picture.	The video heads are dirty. → Clean the video heads using the supplied cleaning cassette.
Noise appears on the screen.	<ul style="list-style-type: none"> A damaged tape is loaded. → Remove the cassette and insert another one. The video heads are dirty. → Clean the video heads using the supplied cleaning cassette. You have tried to make the unit play back a tape recorded in the LP mode of the DV format. → This unit can play back only tapes recorded in the DVCAM format or in the SP mode of the DV format. A tape recorded in the LP mode of the DV format cannot be played back on this unit.
No picture via the DV jack.	<ul style="list-style-type: none"> Reconnect the i.LINK cable (DV cable) (not supplied). The INPUT SELECT selector is set to a position other than DV. → Set the selector to DV.

Symptom	Cause/Remedy
EE pictures and EE sound are not output.	<ul style="list-style-type: none"> • EE/PB SEL on the DISPLAY SET menu is set to PB. → Set EE/PB SEL to EE. • The setting of the INPUT SELECT selector does not match the signal input. → Set the selector according to the signal input.
The audio is noisy.	<ul style="list-style-type: none"> • A damaged tape is loaded. → Remove the cassette and insert another one. • The video heads are dirty. → Clean the video heads using the supplied cleaning cassette.
Duplication does not function.	Check the STOP/CAUTION No. and the warning messages displayed on the LCD monitor. Take the appropriate action (<i>See page 50 (GB)</i>).
Audio dubbing cannot be done. Audio dubbing is interrupted.	<ul style="list-style-type: none"> • You are trying to dub the sound onto a DV-formatted tape. → Sounds can be dubbed only onto a DVCAM-formatted tape (recorded) in the 32 kHz audio mode (4-channel). If the unit detects the following, audio dubbing will automatically abort, an alarm message will be superimposed on the LCD monitor and on an external monitor. <ul style="list-style-type: none"> – A blank portion – A section recorded in other than 32 kHz audio mode (4-channel) – A portion recorded in other than DVCAM format • You have tried to dub the sound onto channels 1/2. → Only channels 3/4 can be used for dubbing. You cannot dub the sound onto channels 1/2.
No sound or undesired sound is output from the AUDIO jacks in OUTPUT or from the PHONES jack.	When the audio mode is 32 kHz (4 channel), you can select the audio channel to be output using the AUDIO OUTPUT SELECT selector on the front panel. Set the selector according to the desired channel.
A menu item is not available.	<ul style="list-style-type: none"> • The KEY INH switch is set to ON. → First, set the switch to OFF, then adjust the menu. • If you have set REC MODE on the VTR SET menu to DV SP, some menu items will be disabled. → Set REC MODE on the VTR SET menu to DVCAM (<i>See page 65 (GB)</i>). • Some menu items are only available in the EE mode or playback mode. → Set the unit to the EE mode or playback mode. • Some items on the TC/UB SET menu are available only if you have set TC MAKE to PRESET. → Set TC MAKE to PRESET (<i>See page 42 (GB)</i>). • Some menu items are not available when the REC/SAVE switch on the cassette inside the unit has been set to SAVE. → Set the switch to REC.
Some menu item settings change accidentally.	You have pulled out the plug of the power cord from an AC outlet or the unit while adjusting the menu or the brightness of the LCD monitor. → Adjust the menu again. To prevent this incident recurring, do not pull out the plug while adjusting the menu or the brightness of the LCD monitor.
The unit operates by itself.	COMMANDER on the OTHERS menu is set to WIRELESS and a Sony Remote Commander whose command mode is set to VTR4 is operated near the unit. → Set COMMANDER to CONTROL S.
The Remote Commander or the Remote Control Unit does not function.	The setting of COMMANDER on the OTHERS menu is not appropriate. → Change the setting of COMMANDER according to the device used.
Even though the settings on this unit are correct, you cannot make the unit record using the Remote Control Unit (DSRM-20, not supplied).	On the Remote Control Unit, press the PLAY button while holding the REC button down.
Even though the KEY INH switch is set to ON, the unit responds to operations input using the Remote Commander.	Setting the KEY INH switch to ON does not disable the Remote Commander. If you want to disable the control of the Remote Commander, set COMMANDER on the OTHERS menu to CONTROL S.
Even though DV IN TC on the TC/UB SET menu is set to EXTERNAL, the time code of the input DV signal is not recorded.	<ul style="list-style-type: none"> • REC MODE on the VTR SET menu is set to DV SP. → Set REC MODE to DVCAM. • The DV signal output from the digital non-linear editing controller does not include a time code. → Confirm that the editing software you are using is capable of outputting a time code. • The INPUT SELECT selector is not set to DV. → Set it to DV.

(Continued)











Troubleshooting

Symptom	Cause/Remedy
After playing at 1/10 of normal speed in forward or reverse for more than one minute, normal playback forward starts.	To protect a tape, the unit is set to start normal playback after playing at 1/10 of normal speed in forward or reverse for more than one minute. Play back the tape at 1/3 of normal speed.
Playback pause mode is released and the unit goes into the stop mode.	To protect the tape, the unit is set to go into the stop mode after the playback pause mode continues for a certain period. → Set FROM STILL on the VTR SET menu to STEP FWD. If you do so, the tape will forward by one frame for each time interval set in STILL TIME.
Playback pause mode is released and the tape forwards by one frame for each preset time interval.	To protect the tape, the unit is set to forward the tape by one frame after the playback pause mode continues for a certain period. → Set FROM STILL on the VTR SET menu to STOP. If you do so, the unit will go into the stop mode after the playback pause mode continues for the interval set in STILL TIME.
After the unit has been left in the stop mode and no key operations have been attempted for more than one hour, the unit goes into the standby mode (the unit's power turns off).	AUTO STBY on the OTHERS menu is set to ENABLE. → Set AUTO STBY to DISABLE.
The pause mode of recording, audio dubbing, or duplicating is released automatically.	To protect the tape and the video heads, the unit goes into the stop mode after the pause mode of recording, audio dubbing, or duplicating continues for more than five minutes.
When the tape is rewound to its beginning, the playback automatically starts.	<ul style="list-style-type: none"> • The TIMER selector is set to REPEAT. → Set the TIMER selector to OFF. • You pressed the PLAY button while holding the REW button down. → If you do this, the unit rewinds the tape to its beginning and begins playback (<i>See page 13 (GB)</i>).
During playback, the unit starts rewinding suddenly.	The TIMER selector is set to REPEAT. → When the TIMER selector is set to REPEAT, the unit starts rewinding at the moment when a signal for index search or a blank portion is detected. Set the TIMER selector to OFF.
When the tape reaches its end, rewinding starts automatically.	The TIMER selector is set to REPEAT. → When the TIMER selector is set to REPEAT, the unit starts rewinding at the moment when the end of the tape is detected. Set the TIMER selector to OFF.
Whenever you connect the unit to an AC outlet, the unit automatically starts recording.	The TIMER selector is set to REC. → When the TIMER selector is set to REC, the unit starts recording whenever the power is connected. Set the TIMER selector to OFF.
Even though the KEY INH switch is set to ON, the unit starts recording/playback by itself.	<ul style="list-style-type: none"> • The TIMER selector is set to REPEAT or REC. → The TIMER selector setting has a higher priority than the KEY INH switch setting. Set the TIMER selector to OFF. • When COMMANDER on the OTHERS menu is set to WIRELESS, the unit responds to signals from the Remote Commander even though the KEY INH switch is set to ON. → Set COMMANDER to CONTROL S.
Whenever you connect the unit to an AC outlet, the unit turns on automatically.	<ul style="list-style-type: none"> • AC ON MODE on the OTHERS menu is set to POWER ON. → Set AC ON MODE to STBY. • There is a cassette inside the unit and the TIMER selector is set to REPEAT or REC. → Set the TIMER selector to OFF.

Symptom	Cause/Remedy
<p>When you set the AUDIO INPUT LEVEL selector:</p> <ul style="list-style-type: none"> You do not know how to adjust the input level. The recorded level is too low. The recorded sound is distorted. 	<p>Confirm the level of the sound output from the player by referring to the player's instruction manual. According to that output level, set the AUDIO INPUT LEVEL selector on the rear panel of this unit so as to obtain an optimum level. If you are not clear about the player's output level, try the following procedure.</p> <ol style="list-style-type: none"> Specify the output level by types of audio output connectors available on the player. <ul style="list-style-type: none"> If the player is equipped with phono jacks: Set the AUDIO INPUT LEVEL selector to -10. If the player is equipped with XLR connectors: Set the AUDIO INPUT LEVEL selector to +4 or -2. Set the AUDIO INPUT switch on the front panel to FIX and play back the tape which you intend to use for playback. When the playback audio level is at its maximum, if the audio levels meters exceed 0 dB, set the AUDIO INPUT LEVEL selector to the lower step (+4 or -2). Either, set the AUDIO INPUT switch to VAR and turn the AUDIO REC LEVEL control knobs to adjust the recording level. The recorded sound at the portion where the meters exceed 0 dB will be distorted.
<p>The unit does not function as part of a digital non-linear editing system.</p>	<ul style="list-style-type: none"> The INPUT SELECT selector is set to a setting other than DV. → Set it to DV. The editing controller or the editing software is not compatible with this unit. → Refer to the instruction manuals of the controller or the software and consult their manufacturers.
<p>No picture on the LCD monitor.</p>	<ul style="list-style-type: none"> The CHARACTER DISPLAY (LCD) selector has been set to ON (BLACK BACK). → Set it to ON. With an analog connection, the current setting of the NTSC/PAL select switch is not appropriate. → Set it to the appropriate position for the device you are using.

Alarm Messages

If an error occurs, a warning appears on the LCD monitor and the analog video output (if the CHARACTER DISPLAY switch is set to ON). Check them with the following list.

LCD monitor	Beep	Display window	Description/Recovery
 DEW DETECTED	Beep	Err	Moisture condensation → Remove the cassette, then wait more than one hour with the unit powered on.
 NO TAPE	Beep	Err	You tried to record without a cassette. → Insert a cassette.
	No beep	—	The tape is reaching the end during recording. → Provide a new cassette.
 TAPE END	Beep	Err	The tape reached the end and still tried to record. → Rewind the tape or replace the cassette with a new one.
 REC INHIBIT	Beep	Err	The cassette is write-protected. (The REC/SAVE switch is set to SAVE.) → Set the REC/SAVE switch to REC or use another cassette (See page 26 (GB)).
 REC MODE NOT DVCAM	Beep	Err	You tried to dub the sound onto a tape that is not DVCAM-formatted. → Use a DVCAM-formatted tape on which the sound has been recorded in the 32 kHz audio mode (4-channel/12 bits).
 16BIT OR NO REC TAPE	Beep	Err	You tried to dub the sound onto a blank tape or onto a tape on which the sound was not recorded in the 32 kHz audio mode (4-channel/12 bits). → Use a DVCAM-formatted tape on which the sound has been recorded in the 32 kHz audio mode (4-channel/12 bits).
 DV IN SELECTED	Beep	Err	You tried to dub the sound when the INPUT SELECT selector has been set to DV. → You cannot dub the sound in the DV input mode. Select another input mode.
CLOCK SET	No beep	—	You did not set the clock when you turned on the unit. → Set the clock using the menu (See page 67 (GB)).
COPYRIGHT PROTECTED	Beep	Err	You tried to record a copyright protected source. → You cannot record a copyright protected source (See page 28 (GB)).
 HEAD CLOG  Displayed alternately  CLEANING CASSETTE	No beep	Err	The video heads are clogged. → Clean the video heads with the supplied cleaning cassette. (The unit can detect if the video heads are clean only before recording. If the video heads get clogged during recording, the unit cannot detect it.)
	Beep	— a)	The unit is running the self-diagnostics (See page 75 (GB)).

a) A self-diagnostics code number (see page 75 (GB)) is displayed on the display window.

Notes on the Videocassette Recorder

Do not use the unit in a place subject to direct sunlight or heat sources

If you do, its cabinet, mechanical parts, etc., may be damaged.

Do not use the unit in an extremely hot place

If the unit is left in a car parked with the windows closed (especially in summer), its cabinet, mechanical parts, etc., may be damaged or it may not work correctly.

If the unit is brought directly from a cold to a warm location

Moisture may condense inside the unit and cause damage to the video heads and tape. If you use the unit in a place subject to direct cold currents from an air conditioner, moisture may also condense inside the unit.

Do not place a heavy object on the unit

The cabinet, mechanical parts, etc., may be damaged, or the unit may not work correctly.

Do not handle the unit roughly

Avoid rough handling or mechanical shock to the unit.

To avoid damaging the cabinet's finish

Plastic is often used for the surface finishing of the unit. Do not spray a volatile solvent such as an insecticide toward the cabinet or place rubber or vinyl products on the cabinet for a long time. If you do, the finish of the cabinet may be damaged or the coating may come off.

Do not clean the cabinet with thinner or benzine

The cabinet may be damaged or its coating may come off. When you use a chemical-impregnated cloth, use it according to its directions.

Clean the cabinet with a soft dry cloth

When the cabinet is very dirty, clean it with a soft dry cloth lightly moistened with a mild detergent solution and finish it with a dry cloth.

Do not put magnetic objects close to the unit

Magnetic fields may damage the recording.

To prevent electromagnetic interference caused by radio communication equipment such as cellular phones, transceivers, etc.

The use of the radio communication equipment such as cellular phones or transceivers near the unit may cause a malfunction and can affect the audio/video signals. Cellular phones or transceivers near the unit should be switched off.

Do not use the unit in an area exposed to radiation

A malfunction may occur.

Checking the video heads every 1 000 hours

A VCR is a high-precision piece of equipment that records and plays back the picture recorded on a magnetic tape. In particular, the video heads and other mechanical parts may become dirty or worn. To maintain a clean picture, we recommend maintenance every 1 000 hours, even though the conditions of use may differ depending on temperature, humidity, dust, etc.

When you transport the unit

Be sure to transport the unit carefully. Do not use the supplied carton and packing materials repeatedly. They are made from corrugated cardboard, and are designed to protect the unit only one time, when the unit is purchased and delivered to you.

Cleaning of the Video Heads

With clogged video heads, the unit cannot record properly. Clean the video heads to prevent noise on the recorded picture or audio. For cleaning, use the supplied cleaning cassette.

Before recording an important event

The unit cannot record properly with the clogged video heads. To ensure normal recording and clear pictures and sound, clean the video heads before recording an important event.

Every 50 hours

If you repeat the tape transport operation, the video heads will become dirty and coated with fine dirt or dust. Clean the heads every 50 hours.

Notes on Use

After using a tape prone to clog the heads

After using such a tape causes the symptoms illustrated below, clean the heads.

When the symptoms caused by clogged video heads appear

Even if you clean the heads periodically, clogging of the heads may occur anyway. Clean the heads when:

- mosaic-pattern noise appears on the playback picture.
- a part of the playback picture does not move.
- playback pictures do not appear.
- playback audio is interrupted.

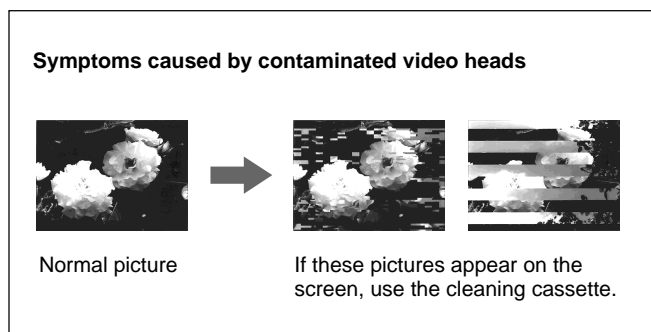

To use the cleaning cassette

Refer to your cleaning cassette's instruction manual.

Cleaning cassettes are replaceable. The number of times you can use the cassette is specified in the cassette's instruction manual. After using the cassette that number of times, buy an optional DVCAM cleaning cassette or a Sony Digital Video Cleaning Cassette.

After prolonged use, the video heads may become worn out. If optimum picture quality is not restored even after you have cleaned the video heads with the cleaning cassette, the video heads may have worn out. In that case, you have to replace the video heads with new ones. Please consult your Sony dealer.

Notes on the Video Cassettes

If the cassette memory function does not work

Reinsert the cassette a few times. The terminal portion of the cassette may be dusty or dirty.

Cleaning the terminal

If the terminal of the cassette gets dirty, or dust sticks to the terminal, the unit may not work correctly. Clean the terminal with a swab once every ten times you eject a cassette.

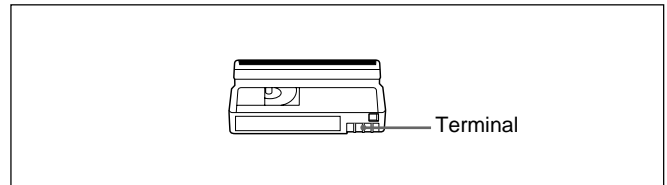

When affixing a label to the cassette

Be sure to affix a label only on the correct location so as not to cause malfunction of the unit.

After using a cassette

After use, please be sure to rewind the tape completely (to prevent picture and sound distortion). Return it to its case and store it in an upright position.

Notes on the LCD Screen

The LCD screen is manufactured using high-precision technology. The ratio of effective pixels is 99.99% or more. However, there may be some tiny black points and/or bright points (red, blue, green or white) that constantly appear on the LCD screen. These points do not affect the recorded picture in any way. Do not place this unit with the LCD screen pointing toward the sun. Otherwise, the unit may be damaged. The backlight used in the built-in LCD monitor deteriorates with prolonged use. If the brightness of the LCD monitor cannot be adjusted, consult your Sony dealer.

To clean the LCD screen

To remove dirt or to clean fingerprints from the LCD screen, use an LCD cleaning kit (not supplied).

About Moisture Condensation

If the unit or cassette is brought directly from a cold to a warm location, moisture may condense inside or outside the unit or tape. If you use the tape or video heads in this condition, the tape may adhere to the head drum, and the video heads or the tape may be damaged, or a malfunction may occur.

Moisture condensation is likely to occur under the following conditions:

- The unit or cassette is brought from the cold outdoors to a warm indoor location.
- The unit or cassette is brought from the air-conditioned indoors to the hot outdoors.
- The unit is used in a place subject to cold currents from an air conditioner.

When bringing the unit or cassette from a cold place to a warm place or vice versa, put it in a plastic bag and seal the bag tightly. After bringing it into the new place, leave the bag on for more than one hour, and remove the bag when the air temperature inside it has reached the temperature surrounding it.

If moisture condensation occurred

You cannot operate the unit except to press EJECT, and a cassette cannot be inserted. If this occurs, with the unit powered on, remove the cassette, then wait more than one hour for the moisture to evaporate.

Digital Hours Meter

The digital hours meter keeps cumulative counts of the total operation time, the head drum rotation time, the tape running time and the number of unthreading operations. These counts can be displayed on the menu. Use them as guidelines for scheduling maintenance.

In general, consult your Sony dealer about necessary periodic maintenance checks.

The digital hours meter has the following four display modes and you can check them in HRS METER of the OTHERS menu (See page 67 (GB)).

• OPERATION mode

The cumulative total hours of operating time is displayed in 10-hour increments.

• DRUM RUN mode

The cumulative total hours of drum rotation with tape threaded is displayed in 10-hour increments.

• TAPE RUN mode

The cumulative total hours of tape running time is displayed in 10-hour increments.

• THREADING mode

The cumulative number of tape unthreading operations is displayed in 10-operation increments.

Self-diagnostics Function

The unit has a self-diagnostics display function.

This function displays the current condition of the unit as a five-digit code (a combination of a letter and numbers), on the LCD monitor, display window, and analog video output. If a five-digit code is displayed, check the following code chart. The last two digits (indicated by □□) will differ depending on the state of your unit.

Code	Symptom	Remedy
C:21:□□	Moisture condensation has occurred.	Remove the cassette, then wait more than one hour with the power on.
C:22:□□	The video heads are dirty.	Clean the heads using the cleaning cassette (supplied).
C:31:□□	To prevent the unit from malfunctioning, the self-diagnostics function has taken over.	<ul style="list-style-type: none"> • Remove the cassette, or change the unit to the standby mode once and then turn the unit on again. • Disconnect the AC power cord. After reconnecting it, operate the unit.
C:32:□□	To prevent the unit from malfunctioning, the self-diagnostics function has taken over.	<ul style="list-style-type: none"> • Change the unit to the standby mode once and then turn the unit on again. • Disconnect the AC power cord. After reconnecting it, operate the unit.

If you are unable to resolve the problem, or a code other than those in the above chart appears, contact your Sony dealer or local authorized Sony service facility and inform them of the number.

Appendix

Compatibility of DVCAM and DV Format

The DVCAM format was developed as a more reliable and higher end format than the consumer DV format. Here we explain the DVCAM and DV formats: the differences, compatibility and limitations on editing.

Differences between DVCAM and DV format

Item	DVCAM	DV
Track pitch	15 µm	10 µm
Audio sampling frequency	12 bit: 32 kHz 16 bit: 48 kHz	12 bit: 32 kHz 16 bit: 32 kHz, 44.1 kHz, 48 kHz ²⁾
Audio recording mode ¹⁾	Lock mode	Unlock mode
Time code system	NTSC: SMPTE time code (DF/NDF, including user bits) PAL: EBU time code (including user bits)	Drop frame mode (NTSC) without user bits

- 1) There are two modes for audio recording; Lock mode and Unlock mode. In Lock mode, the sampling frequencies of audio and video are synchronized. In Unlock mode, which the consumer DV format adopts, the two sampling frequencies are independent. The lock mode maintains high compatibility with the higher formats and is more effective than unlock mode in digital processing and smooth transition during audio editing.
- 2) This unit cannot record in DV format with 16 bit – 32 kHz or 44.1 kHz.

DVCAM and DV cassettes

Both DVCAM and DV cassettes can be used on DVCAM or DV video equipment. The recording format is defined according to recorder format as described below.

Recorder format	Cassette type	Recording format
DVCAM (If REC MODE on the VTR SET menu of this unit is set to DVCAM.)	DVCAM DV	DVCAM
DV (If REC MODE on the VTR SET menu of this unit is set to DV SP.)	DVCAM DV	DV

- This unit can record in DV format. (SP mode only)
- This digital videocassette recorder complies with the DVCAM format. Though DV cassettes can be used for recording, we recommend that you use DVCAM cassettes. Particularly when you use a Mini-DV cassette that is longer than 60 minutes, do not play back the tape repeatedly (i.e., when editing). Set STILL TIME to 1 MIN or 30 SEC (*See page 66 (GB)*).
- If you use a DV cassette to record images in the DVCAM format, the recording time will be reduced to 2/3 of the time indicated on the DV cassette.

- If you use a DVCAM cassette to record images in the DV format (SP mode), the recording time will be extended to 1.5 times the time indicated on the DVCAM cassette.

Compatibility on playback

Some tapes cannot be played on DVCAM or DV video equipment.

Tape	On DV video equipment (Consumer VCR)	On DVCAM video equipment (This unit)
DV-formatted	Can be played back. (A tape recorded in the LP mode cannot be played by some equipment.)	Can be played back only when recorded in SP mode. A tape recorded in LP mode can be played by some equipment. (This unit can play back a DV-formatted tape only in the SP mode.)
DVCAM-formatted	Some DV video equipment may be able to play back a DVCAM-formatted tape.	Can be played back.

- 3) When you copy a DV-formatted tape using this unit with the DVCAM setting as a recorder, the recorded format of the copied tape is the following DVCAM format.
 - The audio recording mode of the copied tape is unlock mode.
 - The time code of the copied tape is partly inaccurate.
- 4) If you use a DVCAM-formatted tape as described in 3) above, the audio recording mode of the recorded tape is unlock mode and the time code is partly inaccurate.
- 5) Some DV video equipment may be able to play back a DVCAM-formatted tape. Even if the tape is played back, the contents of the playback cannot be guaranteed.
- 6) The audio recording mode of the edited tape is lock mode.
- 7) Depending on signal conditions of the source tape, you may not be able to edit the tape using the DV connection.

Limitations on editing

You will find the following limitations when editing.

- Due to differences of track pitch, you cannot record or edit DV-formatted tapes using DVCAM video equipment.
- Depending on signal conditions, you may not be able to record or edit DVCAM-formatted tapes. In these cases, copy the tape again using analog audio/video jacks.

Compatibility on editing using a DV connection

When this unit is connected to other DVCAM or DV video equipment using DV connectors, the recording format of an edited tape is defined according to the recorder format as described below.

Source tape	Player format	Recorder format ²⁾	Recorded format
DV-formatted ¹⁾	DVCAM	DVCAM	DVCAM ³⁾
		DV	DV
DV-formatted	DV	DVCAM	DVCAM ³⁾
		DV	DV
DVCAM-formatted ⁴⁾	DVCAM	DVCAM	DVCAM
		DV	DV ⁶⁾
DVCAM-formatted ⁴⁾	DV ⁵⁾	DVCAM	DVCAM ⁷⁾
		DV	DV ⁶⁾

- 1) On this unit, only DV-formatted tapes recorded in SP mode can be used as source tapes.
- 2) This unit will be restricted according to the setting of REC MODE on the VTR SET menu.

Specifications

System

Recording format DVCAM/DV (SP) format, rotating
2-head helical scan, digital
component recording

Video signal EIA STANDARD, NTSC color
system
CCIR STANDARD, PAL colour
system

Video

Quantization 8-bit

Sampling frequency
NTSC:
13.5 MHz (4:1:1 Component)
PAL:
13.5 MHz (4:2:0 Component)

Audio

Quantization 12-bit (non-linear) or 16-bit
(linear)

Sampling frequency
32 kHz (12-bit recording) or
48 kHz (16-bit recording)

Usable cassettes Standard-DVCAM cassettes and
Mini-DVCAM cassettes

Recording time Standard cassette
DVCAM:
184 minutes (PDV184)
180 minutes (DV270)
DV: 270 minutes (PDV184/
DV270)
Mini cassette
DVCAM: 40 minutes (PDVM40/
DVM60)
DV: 60 minutes (PDVM40/
DVM60)
(We recommend that you use
DVCAM cassettes.)

Clock

System Quartz locked, digital display

Power back-up Back-up duration: up to two weeks
(after an 8-hour charge)

Inputs

VIDEO BNC type, 1 Vp-p (75 ohms,
unbalanced)

S VIDEO Mini DIN 4-pin
Luminance signal: 1 Vp-p
(75 ohms, unbalanced)

Chrominance signal:
0.286 Vp-p (NTSC)
(75 ohms unbalanced)
0.3 Vp-p (PAL)
(75 ohms unbalanced)

AUDIO Phono jack, -10/-2/+4 dBu,
Impedance more than 47 kohms,
unbalanced
Maximum input level:
-10: +18 dBu (about 6 Vrms)
-2: +24 dBu (about 12.5 Vrms)
+4: +30 dBu (about 25 Vrms)

DV IN/OUT 4-pin jack (i.LINK)

Outputs

VIDEO BNC type, 1 Vp-p (75 ohms,
unbalanced)

S VIDEO Mini DIN 4-pin
Luminance signal: 1.0 Vp-p
(75 ohms, unbalanced)
Chrominance signal:
0.286 Vp-p (NTSC)
(75 ohms unbalanced)
0.3 Vp-p (PAL)
(75 ohms, unbalanced)

AUDIO Phono jack
Output level: 2 Vrms (full bit) (47
kohms, unbalanced)
Output impedance: less than
10 kohms

PHONES Stereo minijack, 8 ohms loading

Remote control

CONTROL S IN Stereo minijack

LANC Stereo mini-minijack

LCD screen

Picture 5.1 cm (2 type)

Total dot number 123 200 (560 × 220)

General

Power requirements
100 to 240 V AC, 50/60 Hz

Power consumption
16W (during playback)

Operating temperature
5 °C to 40 °C (41 °F to 104 °F)

Storage temperature
-20 °C to +60 °C
(-4 °F to +140 °F)

Dimensions

Approx. 212 × 98 × 392.8 mm
 (8 3/8 × 3 7/8 × 15 1/2 inches)
 (w/h/d, including projecting parts
 and controls)

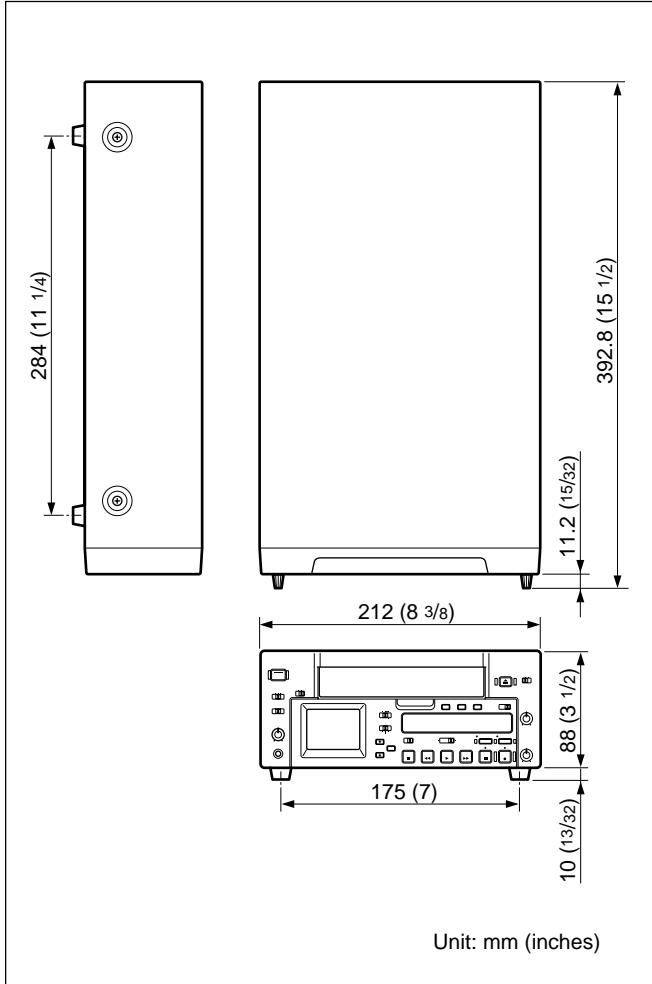

Mass

Approx. 4.3 kg (9 lb. 8 oz.)

Supplied accessories

- Remote Commander (1)
- AC power cord (1)
- Size AA batteries (2)
- Cleaning cassette (1)
- Operating instructions

Optional accessories

- DSRM-20 Remote Control Unit
- VMC-IL4415(A), VMC-IL4615(A) i.LINK cable
- Digital video cassette
- Standard size: PDV-34ME/64ME/94ME/124ME/184ME
- Mini size: PDVM-12ME/22ME/32ME/40ME

Recommended cables

All connecting cables must be three meters or less in length.

Design and specifications are subject to change without notice.

Audio recording mode

In the DVCAM format, the sound is recorded in either 16 bit (Fs48k) or 12 bit (Fs32k) mode.

B-Y signal

A chrominance signal determined by subtracting the Y (luminance) signal from the B (blue) signal. One of the component signals.

Chrominance signal

Color signal containing color information such as hue and saturation. Also called C signal.

Clipping

The waveform tops are flattened because the input to the amplifier exceeded the dynamic range.

Component signal

A video signal consisting of a luminance signal (Y) and two chrominance signals (R-Y, B-Y).

Composite signal

A composite video signal containing video, burst and sync signals.

Condensation

Condensation of moisture on the tape transport mechanisms of VCRs including the head drum. If moisture condenses on the head drum, the tape adheres to the drum and causes malfunctions.

Drop frame mode

In NTSC format, the actual number of frames per second is approximately 29.97, while that for the SMPTE time code is specified as 30. Drop frame mode is a mode in which time code is advanced in such a way that the difference in frame value between real time and time code is corrected. In this mode, two frames are skipped at the beginning of each minute, except for every tenth minute, so that the frame value for time code matches that for real time. *See also "Non-drop frame mode."*

EE (Electric to Electric)

The electric signals of the images or sound input to the VCR recording circuit are output via only the electric circuit by bypassing the magnetic conversion circuit, such as a tape or head. You can check the input signals and adjust the input level in this mode. This is also called the EE mode.

Head drum

A metal cylinder to which a video head is attached. This drum is rotated at high speeds in synchronization with the sync signal during recording and playback.

Loading

When being loaded, the tape is pulled out of the cassette case and threaded along the specified tape path and wrapped round the drum to be ready for recording or playback. Generally, this is done automatically when you place the cassette at the cassette entrance of the VCR. Also called threading.

Luminance signal

The signal that determines the brightness of the picture. Also called Y signal. One of the component signals.

Non-drop frame mode

A mode of advancing time code in such a way that the difference in frame value between real time and time code is neglected. Using this mode produces a difference of approximately 86 seconds per day between real time and time code, which may cause problems when editing programs in units of seconds using the number of frames as a reference.

PCM audio

PCM stands for "pulse code modulation." PCM audio means audio signals that have been processed by pulse code modulation. Each analog audio signal is converted into pulses that are generated in rapid succession, and each pulse is recorded as a digital signal having a value of 0 or 1.

R-Y signal

A chrominance signal determined by subtracting the Y (luminance) signal from the R (red) signal. One of the component signals.

S/N

Abbreviation of Signal-to-Noise (ratio). The higher the S/N value, the less noise and higher the picture quality.

Search mode

A VCR operating mode used when searching for specific scenes, by viewing the video output or time code values while playing back the tape at various speeds in forward or reverse direction.

Subcarrier

A sine wave imposed on the luminance portion of a video signal and modulated to carry color information. Its amplitude represents color saturation and its phase, hue.

Superimpose

To put a set of characters onto a picture so that both can be seen at the same time.

Superimposition

Superimposing a signal onto another signal.

S-video

A signal format in which Y (luminance) and C (chrominance) signals are separated to reduce interference between them so that noiseless images are reproduced.

Sync signal

A reference signal consisting of vertical and horizontal sync signals used for synchronizing the scanning patterns of the video camera and the monitor.

TBC

Abbreviation of Time Base Corrector. Electronic circuits to electrically stabilize the playback signals by removing color variation and roll in the playback picture caused by irregularity in drum rotation and tape movement. Time base correction reduces deterioration of picture quality when transmitting or copying playback signals.

Threading

See "Loading."



Time code

Signals recorded on the tape to supply information on tape position such as the hour, minute, second and frame, to assist in setting edit points or searching for particular scenes. This unit can cope with both DF (Drop Frame) and NDF (Non Drop Frame).

Unloading

When being unloaded, the tape is put into the cassette case from the tape path of the VCR. Generally, this is done automatically when you press the EJECT button. Also called unthreading.

Unthreading

See "Unloading."

12 bit (Fs32k) mode

In the DVCAM format, the 12 bit (Fs32k) mode separates the audio area into 2 parts. You can record two kinds of audio, stereo 1 and stereo 2.

16 bit (Fs48k) mode

In the DVCAM format, the 16 bit (Fs48k) mode uses the whole audio area to record one stereo track. You can get higher sound quality.

A, B

AC timer	35 (GB), 41 (GB)
Alarm message	72 (GB)
Audio dubbing	52 (GB)
Audio mode	64 (GB)
Audio screen	24 (GB)
Auto Repeat	35 (GB)

C

Camera data	32 (GB)
Cassette	26 (GB)
Cassette memory	26 (GB)
Cleaning cassette	73 (GB)
Clock	67 (GB)

D

Data code	32 (GB)
Data screen	23 (GB)
Date search	33 (GB)
Drop Frame	76 (GB)
Duplication	47 (GB)
DV	
cassette	76 (GB)
format	76 (GB)
DV jack	
.....	19 (GB), 29 (GB), 37 (GB)
DVCAM	
cassette	26 (GB), 76 (GB)
format	76 (GB)

E, F, G, H

EE mode	11 (GB)
FS32k	64 (GB)
FS48k	64 (GB)

I, J, K

i.LINK	19 (GB)
Index	40 (GB)
Index search	33 (GB)

L

LANC jack	20 (GB)
LCD monitor	11 (GB)
Lock mode	76 (GB)

M, N, O

Menu	54 (GB)
Menu screen	23 (GB)
Mini DVCAM cassette	26 (GB)
Moisture condensation	74 (GB)
Non Drop Frame	76 (GB)

P, Q

Photo search	33 (GB)
Playback	
at various speeds	33 (GB)
frame by frame	33 (GB)

R

Recording	37 (GB)
Remaining tape time	23 (GB)
Remote Commander	21 (GB)

S

Search	33 (GB)
Self-diagnostics	75 (GB)
Standard DVCAM cassette	26 (GB)

T

Time code	76 (GB)
Time counter display	16 (GB)
Title search	33 (GB)
Troubleshooting	68 (GB)

U, V, W, X, Y, Z

Unlock mode	76 (GB)
Usable cassette	26 (GB)
User bits	76 (GB)

Submenu Index

A, B

AC ON MODE	67 (GB)
AUDIO MODE	64 (GB)
AUTO INDEX	65 (GB)
AUTO STBY	67 (GB)
BEEP	67 (GB)

C

CLOCK SET	67 (GB)
CM SEARCH	58 (GB)
COLOR BAR (COLOUR BAR) ...	62 (GB)
COMMANDER	67 (GB)

D

DATA CODE	62 (GB)
DATE DISP	63 (GB)
DUPLICATE	66 (GB)
DV EE OUT	66 (GB)
DV IN TC	56 (GB)

E

EE/PB SEL	62 (GB)
ERASE ALL	61 (GB)

F, G

FF/REW SPD	65 (GB)
FROM STILL	66 (GB)

H, I

HRS METER	67 (GB)
ITEM ERASE	60 (GB)

J, K

JOG AUDIO	64 (GB)
-----------------	---------

L, M, N, O

LABEL DISP	58 (GB)
LCD BRIGHT	67 (GB)
LCD COLOR (LCD COLOUR) ...	67 (GB)
LTR SIZE	62 (GB)

P, Q

PB CNR	63 (GB)
PB YNR	63 (GB)

R, S

REC MODE	65 (GB)
STILL PICT	65 (GB)
STILL TIME	66 (GB)

T, U, V, W, X, Y, Z

TAPE LABEL	59 (GB)
TC FORMAT	57 (GB)
TC MAKE	57 (GB)
TC PRESET	56 (GB)
TC RUN	57 (GB)
TIME DISP	63 (GB)
TITLE DISP	58 (GB)
UB PRESET	56 (GB)

AVERTISSEMENT

Pour éviter tout risque d'incendie ou d'électrocution, ne pas exposer cet appareil à la pluie ou à l'humidité.

Pour prévenir tout risque d'électrocution, ne pas ouvrir le boîtier. Confier l'entretien de cet appareil exclusivement à un personnel qualifié.

Instructions de sécurité importantes

- Lisez ces instructions.
- Conservez ces instructions.
- Respectez les avertissements.
- Suivez toutes les instructions.
- N'utilisez pas cet appareil à proximité d'une arrivée d'eau.
- Nettoyez-le uniquement avec un chiffon sec.
- N'obstruez pas les orifices de ventilation.
Installez l'appareil conformément aux instructions du fabricant.
- Ne l'installez pas à proximité de sources de chaleur comme des radiateurs, appareils de chauffage, fours ou d'autres appareils (y compris les amplificateurs) produisant de la chaleur.
- Respectez la fonction de sécurité de la fiche polarisée ou de terre. Une fiche polarisée possède deux lames de largeur différente. Une fiche de terre possède deux lames et une rainure de mise à la terre. La lame large et la rainure sont destinées à assurer votre sécurité. Si la fiche fournie ne rentre pas dans votre prise secteur, consultez un électricien et faites remplacer la prise qui n'est pas aux normes.
- Protégez le cordon d'alimentation pour que personne ne marche dessus et qu'il ne soit pas pincé, notamment au niveau des fiches, des prises de courant et aux endroits où ils sortent de l'appareil.
- Utilisez exclusivement des adaptateurs/accessoires spécifiés par le fabricant.
- Utilisez l'appareil avec le chariot, le support, le trépied, la console ou la table spécifié par le fabricant ou vendu avec l'appareil uniquement.
En cas d'utilisation d'un chariot de transport, faites attention lorsque vous déplacez l'ensemble chariot/appareil afin d'éviter une blessure causée par une chute.
- Débranchez cet appareil pendant les orages ou s'il n'est pas utilisé pendant une période prolongée.
- Confiez l'entretien de l'appareil à un personnel qualifié.
Un entretien est nécessaire lorsque l'appareil a été endommagé d'une quelconque manière, notamment si le cordon d'alimentation ou une fiche est endommagé(e), si du liquide a été renversé sur l'appareil ou si des objets sont tombés dans celui-ci, si l'appareil a été exposé à la pluie ou à l'humidité, s'il ne fonctionne pas normalement ou s'il est tombé.



Remarques sur l'installation

- Cet appareil n'est pas conçu pour être utilisé comme un appareil portatif. Veillez à installer l'appareil correctement sur une surface plane. Si vous le placez dans une position inclinée à 30 degrés ou plus (c'est-à-dire si vous le placez sur le côté), des dysfonctionnements risquent de se produire.
- Ne placez pas de matériaux susceptibles d'obstruer les orifices de ventilation autour de l'appareil. Sinon, ceci peut entraîner une surchauffe et un dysfonctionnement.

Attention

Les programmes télévisés, les films, les cassettes vidéo et autres matériaux peuvent être protégés par des droits d'auteur. Tout enregistrement illicite de tel matériel peut être contraire aux réglementations sur les droits d'auteur. De même, l'utilisation de cet enregistreur pour des émissions de télévision câblée peut nécessiter l'autorisation du propriétaire de l'émission de télévision câblée et/ou du programme.

Pour les clients européens

Ce produit portant la marque CE est conforme à la fois à la Directive sur la compatibilité électromagnétique (EMC) (89/336/CEE) et à la Directive sur les basses tensions (73/23/CEE) émises par la Commission de la Communauté européenne.

La conformité à ces directives implique la conformité aux normes européennes suivantes:

- EN60065: Sécurité des produits
- EN55103-1: Interférences électromagnétiques (émission)
- EN55103-2: Sensibilité électromagnétique (immunité)

Ce produit est prévu pour être utilisé dans les environnements électromagnétiques suivants:

E1 (résidentiel), E2 (commercial et industrie légère), E3 (urbain extérieur) et E4 (environnement EMC contrôlé ex. studio de télévision).

Table des matières

Chapitre1

Présentation

Caractéristiques	6 (FR)
Format DVCAM	6 (FR)
Autres caractéristiques	7 (FR)
Emplacement et fonction des pièces	9 (FR)
Panneau avant	9 (FR)
Panneau arrière	18 (FR)
Télécommande fournie	21 (FR)
Affichage de différentes données	23 (FR)

Chapitre2

Lecture et enregistrement

Remarques sur les cassettes vidéo	26 (FR)
Insertion/éjection de cassettes	27 (FR)
Remarques sur la lecture et l'enregistrement	28 (FR)
Lecture	29 (FR)
Raccordements pour la lecture	29 (FR)
Configuration pour la lecture	31 (FR)
Procédures pour la lecture	31 (FR)
Fonctions de lecture	32 (FR)
Enregistrement	37 (FR)
Raccordements pour l'enregistrement	37 (FR)
Configuration pour l'enregistrement	39 (FR)
Procédures d'enregistrement	40 (FR)
Fonctions d'enregistrement	41 (FR)

Chapitre3

Réglage du code temporel

Réglage du code temporel et des bits d'utilisateur	43 (FR)
Utilisation du générateur de code temporel externe ..	43 (FR)

Chapitre4

Copie et doublage audio

Copie (génération d'une bande de travail avec le même code temporel)	48 (FR)
Doublage audio	53 (FR)

Chapitre5

Ajustement et réglage via les menus

Utilisation des menus	55 (FR)
Organisation des menus	56 (FR)
Contenu des menus	57 (FR)

Chapitre6

Entretien

Dépannage	69 (FR)
Messages d'alarmes	73 (FR)
Remarques sur l'utilisation	74 (FR)
Remarques sur l'enregistreur de cassettes vidéo	74 (FR)
Nettoyage des têtes vidéo	75 (FR)
Remarques sur les cassettes vidéo	75 (FR)
Remarques sur l'écran à cristaux liquides	76 (FR)
A propos de la condensation d'humidité	76 (FR)
Compteur horaire numérique	76 (FR)
Fonction d'autodiagnostic	77 (FR)

Annexe

Compatibilité des formats DVCAM et DV	78 (FR)
Spécifications	80 (FR)
Glossaire	82 (FR)
Index	84 (FR)
Index des sous-menus	85 (FR)

Présentation

Caractéristiques

Le DSR-25 est un enregistreur numérique de cassettes vidéo utilisant des bandes de 1/4 de pouce. Grâce au format d'enregistrement numérique DVCAM™, le DSR-25 produit une qualité d'image stable et supérieure en traitant numériquement et en séparant les signaux d'image en signaux de luminance et d'écart des couleurs (vidéo composante). Le DSR-25 accepte à la fois les systèmes de couleurs NTSC et PAL et possède une interface analogique ainsi qu'une interface numérique permettant de le raccorder à un appareil numérique, comme un ordinateur. Le moniteur à cristaux liquides en couleur permet de contrôler les images facilement.

La section suivante décrit les principales caractéristiques du DSR-25.

Format DVCAM

Le format DVCAM est basé sur le format DV commercial, qui utilise le format numérique de composante 4:1:1 (NTSC) ou le format 4:2:0 (PAL). Il offre également un format d'enregistrement numérique 1/4 de pouce pour une utilisation professionnelle.

Pour plus d'informations, reportez-vous à la section "Compatibilité des formats DVCAM et DV" page 78 (FR).

Qualité d'image supérieure, stabilité élevée

Les signaux vidéo sont séparés en signaux d'écart des couleurs et en signaux de luminance, qui sont codés et compressés à un cinquième de leur taille d'origine avant d'être enregistrés, pour assurer une qualité d'image superbe et stable.

Grâce à l'enregistrement numérique, il est possible d'effectuer des copies multigénération numériques en conservant pratiquement la même qualité d'image.

Entre-axe large des pistes

L'entre-axe des pistes d'enregistrement est d'environ 15 µm, c'est-à-dire 50% plus large que l'entre-axe de 10 µm du format DV. Grâce à cette caractéristique, le format DVCAM offre une fiabilité et une précision suffisantes pour le montage professionnel.

Son numérique PCM de haute qualité

L'enregistrement PCM offre une large plage dynamique et un rapport signal/bruit élevé, améliorant ainsi la qualité sonore.

Il existe deux modes d'enregistrement : le mode 2 canaux (échantillonnage 48 kHz et code linéaire 16 bits) qui fournit une qualité sonore équivalente au format DAT (Digital Audio Tape) ou le mode 4 canaux (échantillonnage 32 kHz et code non linéaire 12 bits).

Compatibilité avec le format DV

Vous pouvez enregistrer et lire en format DV (mode SP uniquement) sur cet appareil (l'enregistrement et la lecture d'une image en mode LP est impossible).

Systèmes NTSC/PAL compatibles

L'appareil est compatible avec les systèmes NTSC et PAL. Le système de couleurs des signaux est détecté automatiquement avec une connexion DV ou en mode de lecture. Le commutateur de sélection du système de couleurs permet d'entrer indifféremment des signaux vidéo analogiques dans l'un des deux systèmes de couleurs. Cette compatibilité vous permet d'enregistrer (téléchargement) ou de lire (chargement) des signaux au format NTSC et PAL avec votre magnétoscope, ordinateur ou tout autre appareil.

Cet appareil ne peut cependant pas convertir le système de couleurs des signaux.

Choix de deux tailles de cassette

L'appareil peut utiliser des cassettes DVCAM/DV de taille standard et de petite taille.

- En fonction de la taille de la cassette, la position des plaques d'entraînement des bobines change automatiquement.
- La durée d'enregistrement et de lecture maximum est de 184 minutes pour les cassettes de taille standard et de 40 minutes pour les cassettes de petite taille (format DVCAM).

Télécommande

Vous pouvez piloter l'appareil à l'aide de la télécommande CONTROL S DSRM-20 (non fournie).

Fonction de recherche à haute vitesse

Si vous utilisez la télécommande (DSRM-20, non fournie), l'appareil possède une fonction de recherche d'image qui permet de visualiser des images couleur à une vitesse de lecture 14 fois supérieure à la vitesse normale (NTSC) ou 17 fois supérieure à la vitesse normale (PAL) en avant et en arrière.

Vous pouvez également effectuer une recherche image par image en mode par à-coups (mode jog).

Pendant la recherche d'une scène, vous pouvez aussi écouter le son.

Lecture numérique lente

L'appareil dispose d'une fonction de mémoire d'image qui permet une lecture lente sans bruit. Cette fonction est uniquement disponible à des vitesses $+1/3$ et $-1/3$.

Code temporel et bits utilisateurs

Sur cet appareil, vous pouvez utiliser le code temporel et les bits utilisateurs. Il est possible de les régler facilement dans le menu.

Fonction de son par à-coups (jog)

Si vous utilisez la télécommande (DSRM-20, non fournie), le son peut être contrôlé à différentes vitesses de lecture en mode jog.

Autres caractéristiques

Moniteur à cristaux liquides en couleur intégré

L'appareil est équipé d'un moniteur à cristaux liquides en couleur de type 2 qui permet de vérifier les images sur le champ. Il affiche également les menus des réglages, les niveaux sonores et l'état du système. Les menus et les données peuvent être superposés sur l'image affichée.

Copie, y compris les données de mémoire de cassette

A l'aide du câble i.LINK, vous pouvez copier une bande comportant des données de code temporel et de mémoire de cassette. Si la bande d'origine comporte des passages vierges, vous pouvez copier la bande en omettant ces derniers.

Fonction de doublage audio

L'appareil permet d'enregistrer uniquement le son sur la bande enregistrée (doublage son). (Pour doubler des sons, vous pouvez uniquement utiliser les canaux 3 et 4 de la bande enregistrée au format DVCAM dont le mode audio est 32 kHz.)

Système de menus permettant d'accéder aux réglages et de les configurer

L'appareil offre un système de menus permettant d'utiliser et de configurer plus facilement ses diverses fonctions.

Fonction de superposition

Le code temporel, les avertissements, les menus et autres données de texte peuvent être transmis sous forme de signaux vidéo composites analogiques et superposés sur la sortie image du moniteur à cristaux liquides.

Fonctions d'entretien simples

- **Fonctions d'autodiagnostic et d'alarme** : le système détecte automatiquement une opération incorrecte, une connexion non valide ou un dysfonctionnement et affiche une description, une cause et une méthode de récupération sur le moniteur à cristaux liquides puis transmet les données sous forme de signaux vidéo analogiques.
- **Compteur horaire numérique** : un compteur horaire numérique permet de compter quatre types de données de temps, à savoir la durée de fonctionnement, durée de rotation du tambour, durée de déroulement de la bande et durée de défilement/non défilement de la bande. Les données numériques de temps sont indiquées dans le menu.

.....
DVCAM[™], **DN**, ^{Mini}**DN** et **CI** sont des marques commerciales de Sony Corporation.

Emplacement et fonction des pièces

Panneau avant

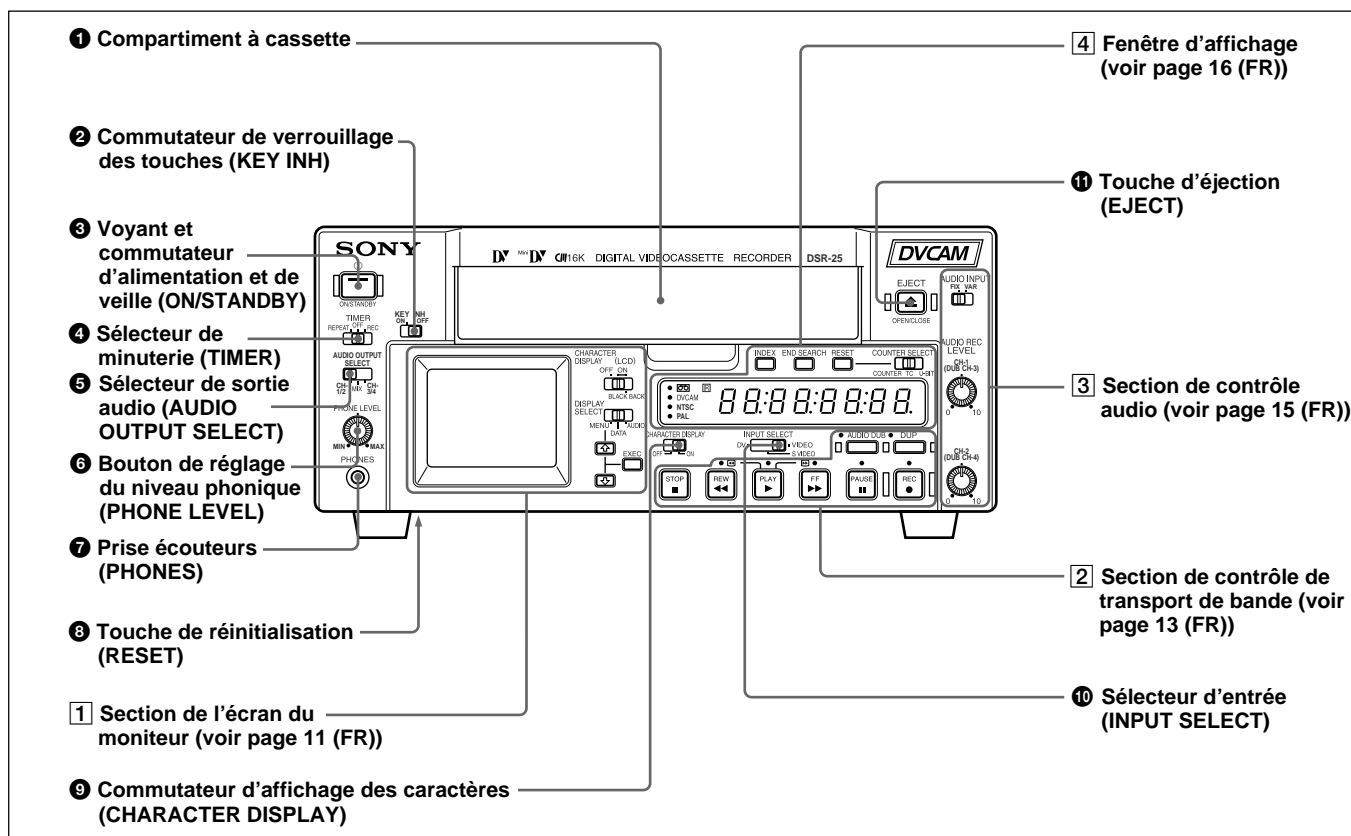

1 Compartiment à cassette

Insérez une cassette DVCAM de taille standard ou de petite taille. Pour ouvrir ou fermer le compartiment, appuyez sur la touche EJECT 11.

Pour plus d'informations sur les cassettes pouvant être utilisées, voir "Remarques sur les cassettes vidéo" page 26 (FR).

2 Commutateur de verrouillage des touches (KEY INHIBIT)

Lorsque ce commutateur est activé, toutes les touches sont verrouillées afin d'éviter qu'elles ne soient activées accidentellement.

Remarques

- Outre la télécommande fournie avec l'appareil, celui-ci accepte les signaux de toutes les télécommandes Sony dont le mode de commande est réglé sur VTR4. Si vous souhaitez désactiver la commande depuis une télécommande quelconque, réglez COMMANDER sur CONTROL S dans le menu OTHERS.
- Le réglage du sélecteur TIMER 4 est prioritaire par rapport à ce réglage de commutateur.

- Lorsque ce commutateur est réglé sur ON, le commutateur ON/STANDBY 3 ne fonctionne pas. Réglez ce commutateur sur OFF pour activer le commutateur ON/STANDBY.

3 Voyant et commutateur d'alimentation et de veille (ON/STANDBY)

Appuyez sur ce commutateur pour mettre l'appareil sous tension. Le voyant ON/STANDBY s'allume en vert. Si vous appuyez à nouveau sur ce commutateur, l'appareil passe en mode de veille et le voyant s'allume en rouge.

Remarque

Lorsque le commutateur KEY INH est réglé sur ON, ce commutateur ne fonctionne pas. Réglez le commutateur KEY INH sur OFF pour activer le commutateur.

4 Sélecteur de minuterie (TIMER)

Utilisez ce sélecteur pour sélectionner la fonction Auto Repeat ou pour effectuer un enregistrement avec une minuterie CA externe (non fournie).

(Suite page suivante)

REPEAT : Dès que l'appareil est alimenté, une cassette se rembobine jusqu'au début de la bande automatiquement et la lecture démarre. L'appareil lit en boucle la section comprise entre le début et le premier index (jusqu'à une partie non enregistrée si la bande ne comporte aucun index et jusqu'à la fin si la bande ne comporte aucune partie non enregistrée). La fonction Auto Repeat reste active si vous réglez ce sélecteur sur REPEAT pendant la lecture ou le rembobinage. *Pour plus d'informations sur la fonction Auto Repeat, reportez-vous à la section "Lecture automatique d'une bande de manière répétée (Auto Repeat)" page 35 (FR).*

OFF : La fonction Auto Repeat ou l'enregistrement avec la minuterie est relâché.

REC : L'enregistrement commence au moment où l'appareil est raccordé à l'alimentation.

Remarque

Le réglage de ce sélecteur est prioritaire par rapport au réglage du commutateur KEY INH ②.

⑤ Sélecteur de sortie audio (AUDIO OUTPUT SELECT)

Lorsque le mode audio est réglé sur 32 kHz (4 canaux), utilisez ce sélecteur pour sélectionner le canal audio à émettre via les prises AUDIO de OUTPUT ainsi que la prise PHONES ⑦.

CH-1/2 : canaux 1/2 uniquement

MIX : canaux 1/2 et canaux 3/4

CH-3/4 : canaux 3/4 uniquement

Remarques

- Pendant un doublage audio, si vous souhaitez écouter le son enregistré sur la bande, réglez ce sélecteur sur CH-1/2. Si vous souhaitez écouter le son doublé, réglez le sélecteur sur CH-3/4. (Seuls les canaux 3 et 4 peuvent être utilisés pour le doublage.) Pour contrôler le son à doubler avant de procéder au doublage, réglez ce sélecteur sur CH-3/4 puis appuyez sur la touche DUB lorsque l'appareil est en mode d'arrêt. Vous pouvez écouter le son des canaux utilisés pour le doublage (canaux 3 et 4).
- Lorsque le mode audio est 48 kHz (2 canaux), ce sélecteur est désactivé. Les sons sont émis via les prises AUDIO de OUTPUT et la prise PHONES ⑦.
- Lorsque ce sélecteur est réglé sur MIX, le son du niveau mixé de la paire de canaux 1 et 3 et celui des canaux 2 et 4 est émis. Le niveau de signal de chaque canal chute à 50% (-6 dB).

⑥ Bouton de commande du niveau phonique (PHONE LEVEL)

Contrôle le volume du casque raccordé à la prise PHONES ⑦.

⑦ Prise écouteurs (PHONES)

Raccordez un casque stéréo pour contrôler le son pendant l'enregistrement ou la lecture. Le signal audio que vous souhaitez contrôler peut être sélectionné à l'aide du sélecteur AUDIO OUTPUT SELECT ⑤.

⑧ Touche de réinitialisation (RESET)

Appuyez sur cette touche pour réinitialiser l'heure réglée sur l'horloge interne et le code temporel du réglage FREE RUN. Appuyez sur cette touche avec l'extrémité d'un stylo bille ou un autre outil similaire. (Les réglages de l'élément de menu sont conservés.)

⑨ Commutateur d'affichage des caractères (CHARACTER DISPLAY) (éléments de données superposés sur un moniteur externe)

Réglez ce commutateur sur ON pour superposer des éléments de données sur la sortie vidéo analogique. Même si vous réglez ce commutateur sur OFF, les titres de cassette, les titres et les codes de données (données de caméra et date/heure enregistrées par une caméra) sont superposés.

Remarque

Pour sélectionner -ou non- l'affichage d'un titre de cassette, d'un titre ou de codes de données, utilisez les éléments de menu. Vous pouvez également sélectionner les éléments de code de données à afficher en appuyant sur la touche DATA CODE de la télécommande.

⑩ Sélecteur d'entrée (INPUT SELECT)

Vous pouvez sélectionner DV, S VIDEO ou VIDEO pour entrer des signaux.

Le type du signal sélectionné est affiché sur l'écran de données du moniteur à cristaux liquides du panneau avant.

Remarques

- Les réglages suivants sont désactivés lorsque vous entrez des signaux vers la prise DV :
 - Réglage du niveau d'entrée audio (-10/-2/+4)
 - Niveau d'enregistrement audio
 - Mode de réglage du niveau d'enregistrement audio (FIX/VAR)
 - Mode audio (32 kHz/48 kHz)
 - Barres de couleur (ne peuvent pas s'afficher)

- Si vous modifiez ce sélecteur, l'écran peut devenir temporairement brillant ou des parasites peuvent apparaître. Ces parasites seront enregistrés.
- Ne modifiez pas ce sélecteur pendant un enregistrement. Sinon, l'image enregistrée risque d'être déformée ou la sortie du signal depuis la prise DV risque d'être interrompue. De même, l'appareil peut reconnaître de façon erronée qu'un signal de

protection des droits d'auteur a été entré.

11 Touche d'éjection (EJECT (OPEN/CLOSE)) (ouvre et ferme le compartiment à cassette)

Appuyez sur cette touche pour ouvrir ou fermer le compartiment à cassette. Si vous appuyez sur cette touche lorsqu'une cassette se trouve dans l'appareil, le compartiment s'ouvre et la cassette est éjectée. Appuyez à nouveau sur cette touche pour fermer le compartiment après avoir enlevé la cassette.

1 Section de l'écran du moniteur

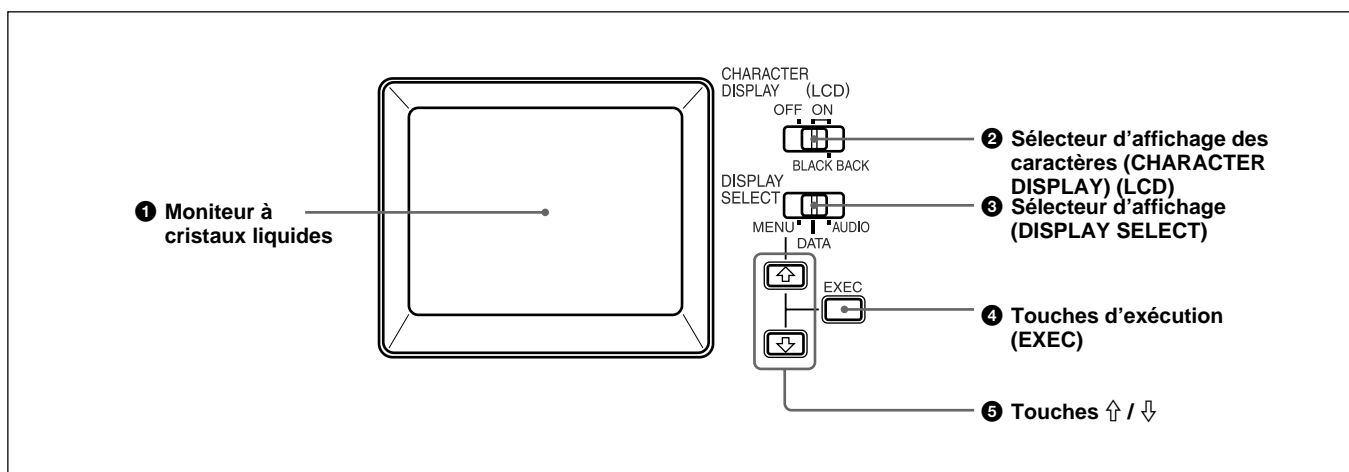

1 Moniteur à cristaux liquides

Affiche les images lues ou EE¹⁾. Les données temporelles, les informations d'état, les menus, les vu-mètres de niveaux audio, etc. superposés sont également affichés.

Remarques

- Les éléments de données superposés sur le moniteur à cristaux liquides sont identiques à ceux superposés sur un moniteur raccordé aux connecteurs S VIDEO ou VIDEO de OUTPUT. Il est impossible d'afficher séparément des éléments de données différents sur deux moniteurs.
- Le rétroéclairage du moniteur à cristaux liquides intégré se détériore lors d'une utilisation prolongée. Si la luminosité du moniteur à cristaux liquides ne peut pas être ajustée, consultez votre revendeur Sony. Pour plus d'informations sur l'entretien du moniteur à cristaux liquides, reportez-vous à la page 76 (FR).

2 Sélecteur d'affichage des caractères (CHARACTER DISPLAY) (LCD) (éléments de données superposés sur le moniteur à cristaux liquides)

Utilisez ce sélecteur pour superposer des éléments de données sur le moniteur à cristaux liquides.

OFF : Aucun élément de données n'est superposé, sauf les titres de cassette, les titres et les codes de données (données de caméra et date/heure enregistrées par une caméra).

ON : Les éléments de données sont superposés.

ON (BLACK BACK) : Les éléments de données sont affichés sur un arrière-plan noir.

Remarques

- Pour sélectionner -ou non- l'affichage d'un titre de cassette, d'un titre ou de codes de données, utilisez les éléments de menu. Vous pouvez également sélectionner les éléments de code de données à afficher en appuyant sur la touche DATA CODE de la télécommande.

(Suite page suivante)

1) "EE" est l'acronyme de "Electric to Electric". En mode EE, les signaux vidéo et audio entrés dans les circuits d'enregistrement du magnétoscope ne passent pas par des circuits de conversion magnétiques mais sont uniquement

émis via des circuits électriques. Ce mode est utilisé pour contrôler les signaux d'entrée et régler les niveaux d'entrée. Les images émises en mode EE sont appelées des images EE.

Emplacement et fonction des pièces

- Pour ajuster les éléments de menu, réglez le moniteur à cristaux liquides ou un moniteur raccordé sur les connecteurs S VIDEO ou VIDEO de OUTPUT pour afficher le menu. Si aucun des moniteurs n'est réglé, il est impossible d'ajuster les éléments de menu.

③ Sélecteur d'affichage (DISPLAY SELECT)

Sélectionne les éléments de données affichés sur le moniteur à cristaux liquides ou un moniteur raccordé sur les connecteurs S VIDEO ou VIDEO de OUTPUT.

MENU : affiche le menu.

DATA : affiche le code temporel, la durée restante sur la bande, le type de signal d'entrée sélectionné, le mode audio, la présence ou l'absence de mémoire de cassette, le titre de la cassette, le titre, etc.

AUDIO : affiche les niveaux sonores.

Remarques

- Vous pouvez utiliser la télécommande (DSRM-20, non fournie) ou la télécommande fournie pour rechercher la scène à l'aide des index de recherche de la bande. Dans ce cas, vous pouvez rechercher la scène quel que soit le réglage de ce sélecteur. Pour afficher le “-/+” indiquant le sens de la recherche, réglez ce sélecteur sur DATA.
- Si vous modifiez le réglage du sélecteur pendant une recherche utilisant la mémoire de cassette, la recherche échoue.

④ Touche d'exécution (EXEC)

Appuyez sur cette touche pour modifier le réglage des éléments de menu.

Pour plus d'informations sur les menus, reportez-vous à la section “Utilisation des menus” page 55 (FR).

⑤ Touches ↑ / ↓

Si le sélecteur DISPLAY SELECT ③ est réglé sur MENU, vous pouvez sélectionner un élément de menu en appuyant sur ces touches.

Pour plus d'informations sur les menus, reportez-vous à la section “Utilisation des menus” page 55 (FR).

Si le sélecteur DISPLAY SELECT ③ est réglé sur

DATA, vous pouvez ajuster la luminosité du moniteur à cristaux liquides en appuyant sur ces touches. Pendant l'ajustement, le niveau de luminosité est affiché comme illustré ci-dessous. Il disparaît une seconde après avoir ajusté la luminosité.

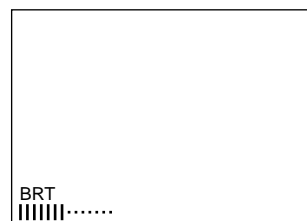

2 Section de contrôle de transport de bande

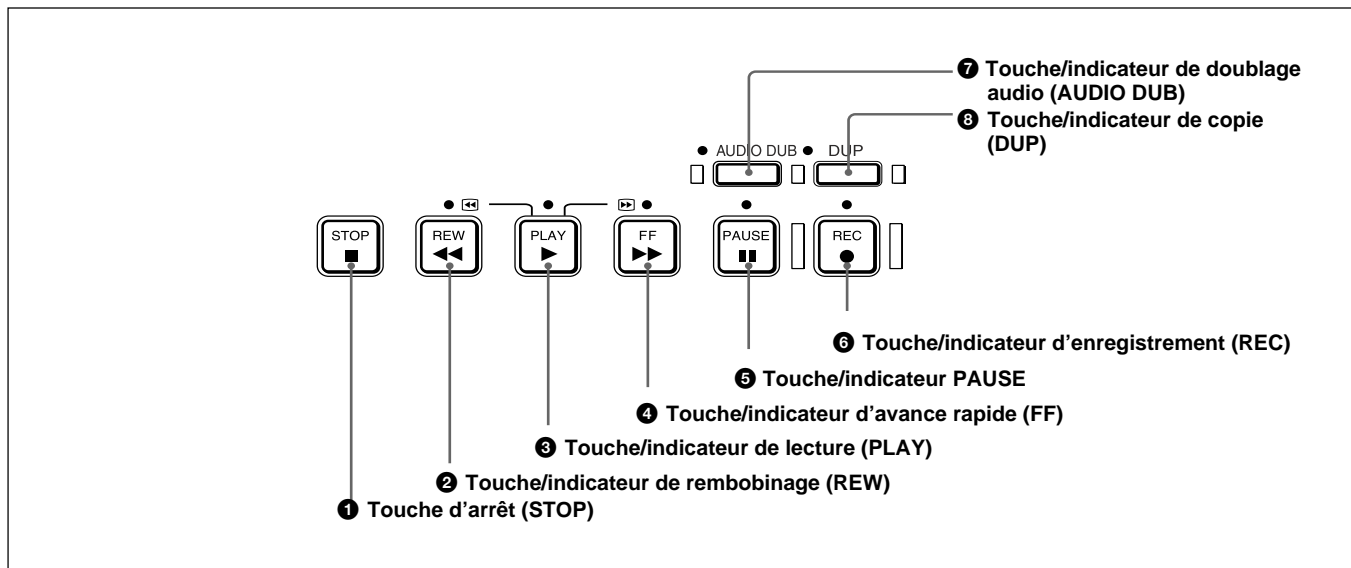

1 Touche d'arrêt (STOP)

Appuyez sur cette touche pour arrêter le transport de bande en cours.

2 Touche/indicateur REW (rembobinage)

Lorsque vous appuyez sur cette touche, l'indicateur s'allume et le rembobinage de la bande commence. Pendant le rembobinage, l'image ne s'affiche pas sur le moniteur (vous pouvez voir l'image en mode EE). Pour localiser une scène en contrôlant l'image, maintenez cette touche enfoncée pendant le rembobinage, la lecture ou en mode de pause de lecture.

Si vous appuyez sur la touche PLAY tout en maintenant cette touche enfoncée à l'arrêt, la bande est rembobinée au début et lue automatiquement (pendant le rembobinage, l'indicateur REW s'allume et l'indicateur PLAY clignote).

Vous pouvez changer le mode de transport de bande à l'aide de l'option FF/REW SPD dans le menu VTR SET.

Pour plus d'informations sur le menu VTR SET, reportez-vous à "Menu VTR SET" page 66 (FR).

Remarques

- Si vous réglez l'option EE/PB SEL du menu DISPLAY SET sur PB, les images EE ou les sons EE ne sont pas émis pendant le rembobinage de la bande.
- Si vous réglez l'option FF/REW SPD du menu VTR SET sur SHUTTLEMAX, vous pouvez afficher l'image lors du rembobinage de la bande.

Pour obtenir plus d'informations sur la vitesse d'entraînement de bande du réglage SHUTTLEMAX, reportez-vous à "FF/REW SPD" dans le "Menu VTR SET", page 66 (FR).

3 Touche/indicateur de lecture (PLAY)

Lorsque vous appuyez sur cette touche, l'indicateur s'allume et la lecture commence.

Remarques

- Si l'appareil lit un passage de la bande dont le format a changé entre les formats DVCAM et DV, ou si le système couleur des signaux enregistrés est passé de PAL à NTSC, l'image et le son sont déformés.
- L'appareil peut lire uniquement les bandes enregistrées au format DVCAM ou en mode SP du format DV.

4 Touche/indicateur FF (avance rapide)

Lorsque vous appuyez sur cette touche, l'indicateur s'allume et la bande défile rapidement vers l'avant. Pendant l'avance rapide, l'image ne s'affiche pas sur le moniteur (vous pouvez voir l'image en mode EE). Pour localiser une scène en contrôlant l'image, maintenez cette touche enfoncée pendant l'avance rapide, la lecture ou en mode de pause de lecture. Vous pouvez changer le mode de transport de bande à l'aide de l'option FF/REW SPD dans le menu VTR SET.

Pour plus d'informations sur le menu VTR SET, reportez-vous à "Menu VTR SET" page 66 (FR).

(Suite page suivante)

Remarques

- Si vous réglez l'option EE/PB SEL du menu DISPLAY SET sur PB, les images EE ou les sons EE ne sont pas émis pendant l'avance rapide de la bande.
- Si vous réglez l'option FF/REW SPD du menu VTR SET sur SHUTTLEMAX, vous pouvez afficher l'image lors de l'avance rapide de la bande.
Pour obtenir plus d'informations sur la vitesse d'entraînement de bande du réglage SHUTTLEMAX, reportez-vous à "FF/REW SPD" dans le "Menu VTR SET", page 66 (FR).

5 Touche/indicateur PAUSE

Si vous appuyez sur cette touche pendant un enregistrement, une lecture ou un doublage audio, l'opération en cours passe en mode de pause. Appuyez à nouveau sur cette touche pour reprendre l'opération. L'indicateur s'allume lorsque l'appareil est en mode de pause.

6 Touche/indicateur REC (enregistrement)

Si vous appuyez sur la touche PLAY tout en maintenant cette touche enfoncée, les indicateurs PLAY et REC s'allument et l'enregistrement démarre. Si l'appareil est en mode d'arrêt, vous pouvez contrôler les signaux EE pour une image, un son (canaux 1 et 2) et un code temporel en appuyant sur cette touche. Pendant ce contrôle, l'indicateur REC s'allume. Appuyez sur la touche STOP pour arrêter cette opération.

Pour plus d'informations, reportez-vous à "EE/PB SEL" dans le "Menu DISPLAY SET", page 63 (FR). Pour plus d'informations sur les codes temporels, reportez-vous à "Codes temporels du DSR-25" page 47 (FR).

Remarque

L'appareil peut uniquement enregistrer au format DVCAM ou en mode SP du format DV.

7 Touche/indicateur AUDIO DUB (doublage audio)

Utilisez cette touche pour doubler le son. L'indicateur s'allume pendant le doublage du son.

Pour plus d'informations sur le doublage audio, reportez-vous à "Doublage audio" page 53 (FR).

Lorsque l'appareil est en mode d'arrêt et que le sélecteur INPUT SELECT est réglé sur une autre option que DV, vous pouvez écouter le signal EE du son (canal 3 et 4) à doubler en appuyant sur cette touche. Pendant cette opération, l'indicateur s'allume. Appuyez sur la touche STOP pour arrêter l'opération.

Pour plus d'informations, reportez-vous à "EE/PB SEL" dans le "Menu DISPLAY SET", page 63 (FR).

8 Touche/indicateur DUP (copie)

Utilisez cette touche pour copier une cassette, code temporel compris. L'indicateur s'allume pendant la copie.

Pour plus d'informations sur la fonction de copie, reportez-vous à la section "Copie (génération d'une bande de travail avec le même code temporel)" page 48 (FR).

Si l'appareil est en mode d'arrêt et qu'un signal DV est sélectionné et entré, vous pouvez contrôler les signaux EE pour une image, un son et un code temporel en appuyant sur cette touche. L'indicateur s'allume pendant le contrôle. Appuyez sur la touche STOP pour arrêter cette opération.

Pour plus d'informations, reportez-vous à "EE/PB SEL" dans le "Menu DISPLAY SET", page 63 (FR). Pour plus d'informations sur les codes temporels, reportez-vous à "Codes temporels du DSR-25" page 47 (FR).

3 Section de contrôle audio

Pendant un enregistrement normal, des sons sont enregistrés sur les canaux 1 et 2. Ils ne peuvent pas être enregistrés sur les canaux 3 et 4. Pendant le doublage audio, des sons sont doublés sur les canaux 3 et 4.

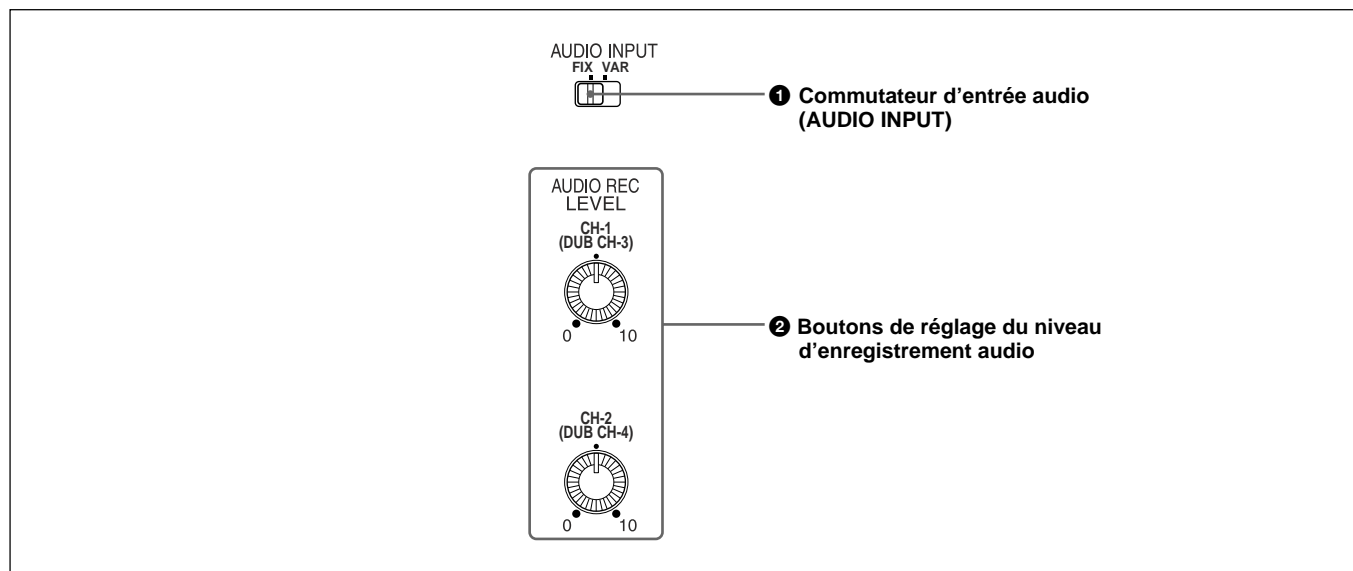

1 Commutateur d'entrée audio (AUDIO INPUT) (FIX/VAR)

Commute le mode de réglage du niveau d'enregistrement audio.

FIX : L'appareil enregistre les sons avec un gain fixe, en fonction du niveau réglé par le sélecteur AUDIO INPUT LEVEL sur le panneau arrière. (L'ajustement des boutons de réglage AUDIO REC LEVEL 2 est désactivé.) Un niveau dépassant le niveau de référence de 20 dB maximum (réglé au moyen du sélecteur AUDIO INPUT LEVEL) est acceptable. Pour plus d'informations, reportez-vous au tableau ci-dessous.

Sélecteur AUDIO INPUT LEVEL	Niveau acceptable (max.)
-10	+10 dBu
-2	+18 dBu
+4	+24 dBu

VAR : Active les boutons de réglage AUDIO REC LEVEL 2.

Remarques

- Lorsque des signaux DV sont émis vers l'appareil, le son enregistré conserve l'entrée du niveau de signal, quel que soit le réglage de ce commutateur.

- Si vous entrez des sons dont le niveau dépasse la plage acceptable, les sons enregistrés seront déformés.

2 Boutons de réglage du niveau d'enregistrement audio (AUDIO REC LEVEL) (CH-1 (DUB CH-3), CH-2 (DUB CH-4))

Pour effectuer un enregistrement normal à l'aide de ces boutons, ajustez les niveaux des signaux audio analogiques entrés sur l'appareil (canaux 1 et 2). Pour effectuer un doublage audio à l'aide de ces boutons, ajustez les niveaux des canaux 3 et 4.

Ces boutons sont uniquement activés lorsque le commutateur AUDIO INPUT (FIX/VAR) 1 est réglé sur VAR.

Réglez le sélecteur DISPLAY SELECT de la section de l'écran du moniteur sur AUDIO (écran audio) pour afficher les vu-mètres des niveaux audio sur le moniteur à cristaux liquides.

Pour plus d'informations sur l'écran audio, reportez-vous à "Ecran audio" page 24 (FR).

Remarque

Il est impossible de régler le niveau audio du signal DV.

4 Fenêtre d'affichage

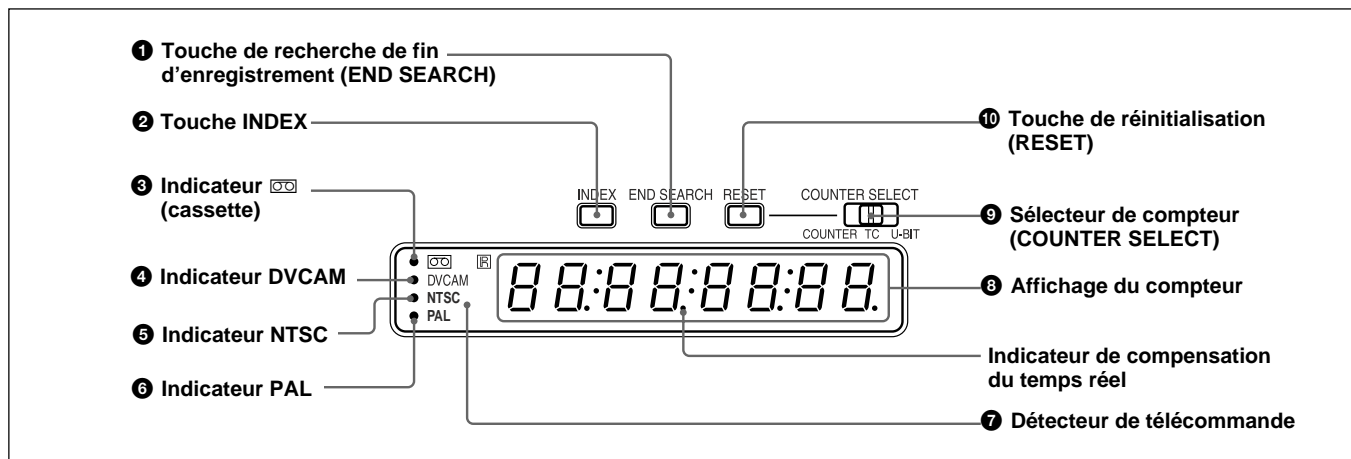

1 Touche de recherche de fin d'enregistrement (END SEARCH)

Lorsque vous appuyez sur cette touche, l'appareil effectue une recherche sur la bande et lit les cinq dernières secondes de l'image enregistrée. Après la lecture, l'appareil passe en mode d'arrêt. Utilisez cette fonction pour enregistrer une autre image à la fin de la dernière partie enregistrée ou pour contrôler l'image elle-même.

Remarque

Si vous utilisez une cassette sans mémoire de cassette, la fonction de recherche de fin d'un enregistrement ne fonctionne plus lorsque la cassette est éjectée après avoir procédé à l'enregistrement sur la bande. Si vous utilisez une cassette avec mémoire de cassette, la fonction de recherche de fin d'enregistrement fonctionne même si vous éjectez la cassette plusieurs fois. S'il y a un passage blanc au début ou entre des parties enregistrées, il n'est pas toujours possible de rechercher la fin d'un enregistrement.

2 Touche INDEX

Appuyez sur cette touche pendant l'enregistrement pour ajouter un marqueur d'index. Les marqueurs d'index sont utiles lors de la recherche ultérieure d'une scène.

Pour plus d'informations sur l'index, reportez-vous à "Fonctions d'enregistrement" page 41 (FR).

3 Indicateur (cassette)

S'allume lorsqu'une cassette vidéo numérique est chargée. Même si l'appareil se trouve en mode de veille, l'indicateur s'allume si une cassette est insérée dans l'appareil. L'indicateur clignote lorsqu'une cassette est en cours d'éjection.

4 Indicateur DVCAM

S'allume lorsque l'appareil lit une bande enregistrée au format DVCAM. Lorsque l'option REC MODE du menu VTR SET est réglée sur DVCAM, cet indicateur s'allume également pendant un enregistrement ou lorsque l'appareil est en mode EE.

Pour plus d'informations sur le menu VTR SET, reportez-vous à "Menu VTR SET" page 66 (FR).

5 Indicateur NTSC

S'allume lorsque :

- En mode EE ou pendant un enregistrement, lorsque le commutateur de sélection NTSC/PAL est réglé sur NTSC.
- Des signaux vidéo au format NTSC sont entrés sur la prise DV.
- Une bande comportant des signaux vidéo au format NTSC est lue.

6 Indicateur PAL

S'allume lorsque :

- En mode EE ou pendant un enregistrement, lorsque le commutateur de sélection NTSC/PAL est réglé sur PAL.
- Des signaux vidéo au format PAL sont entrés sur la prise DV.
- Une bande comportant des signaux vidéo au format PAL est lue.

7 Détecteur de télécommande

8 Affichage du compteur

Affiche les données temporelles (valeur du compteur / code temporel : bits utilisateur), les numéros de code d'auto-diagnostic (page 77 (FR)) ou les messages d'alarme ("Err" (page 73 (FR))).

Lorsque la valeur du compteur est négative, le premier chiffre est "-" (chiffre le plus à gauche). Lorsque cette valeur est positive, le premier chiffre est laissé en blanc.

Lorsque le format du code temporel affiché est le mode de compensation du temps réel, l'indicateur de compensation du temps réel situé entre les minutes et les secondes s'allume.

Les bits utilisateurs sont affichés avec des points (.) après chaque chiffre.

Remarques

- En mode de lecture, si les signaux enregistrés ne sont pas continus sur une partie de la bande :
 - La valeur du compteur risque de ne pas défiler correctement à partir de cette partie.
 - La valeur affichée du code temporel ou des bits utilisateurs peut être temporairement incorrecte.
- Lorsque cet appareil lit une partie de la bande où le système de couleur enregistré a été modifié entre PAL et NTSC, la valeur affichée peut être incorrecte.
- Lorsque cet appareil lit une partie de la bande où le format d'enregistrement a été modifié entre DVCAM et DV, la valeur affichée peut être incorrecte.
- Le compteur fonctionne selon un cycle de ± 12 heures. Il ne peut pas fonctionner selon un cycle de ± 24 heures.
- La valeur du compteur comporte sept chiffres. Le chiffre le plus à gauche n'est pas affiché. (ainsi, si la valeur du compteur réelle est "11:22:11:22", la valeur affichée sera "1:22:11:22".) L'appareil reconnaît cependant que la valeur horaire est 11.

9 Sélecteur de compteur (COUNTER SELECT)

Sélectionne les données temporelles à indiquer sur l'affichage du compteur. Les données temporelles sélectionnées sont également affichées sur le moniteur à cristaux liquides ou sur l'affichage du compteur d'un moniteur raccordé aux connecteurs S VIDEO ou VIDEO de OUTPUT.

COUNTER : Valeur du compteur (sept chiffres) La valeur est affichée selon un cycle de ± 12 heures.

TC : code temporel

U-BIT : bits utilisateurs

Remarque

La valeur du compteur de cet appareil est déterminée au moyen d'un calcul basé sur le code temporel, c'est-à-dire par approximation simple. Elle risque par conséquent d'être incorrecte dans les cas suivants.

- le code temporel n'est pas continu sur une partie de la bande que vous utilisez.
- les codes temporels sont enregistrés en mode de compensation du temps réel et en mode de non-compensation du temps réel sur la bande que vous utilisez (pour le modèle NTSC).
- la bande que vous utilisez comporte un blanc entre des parties enregistrées.
- Une bande enregistrée en système couleur PAL est utilisée dans cet appareil alors que le commutateur NTSC/PAL est réglé sur NTSC.
- Une bande enregistrée en système couleur NTSC est utilisée dans cet appareil alors que le commutateur NTSC/PAL est réglé sur PAL.
- l'option TC RUN du menu TC/UB SET est réglée sur FREE RUN.

10 Touche RESET (réinitialisation du compteur)

Si le sélecteur COUNTER SELECT 9 est réglé sur COUNTER, cette touche permet de réinitialiser la valeur indiquée sur l'affichage du compteur à 0:00:00:00 (0H00M00S00F).

Remarques

- Cette touche ne peut pas être réinitialisée à la valeur du code temporel ou des bits utilisateurs.
- Pour réinitialiser la valeur du code temporel ou des bits utilisateurs, utilisez l'option TC PRESET ou UB PRESET du menu TC/UB SET.

Panneau arrière

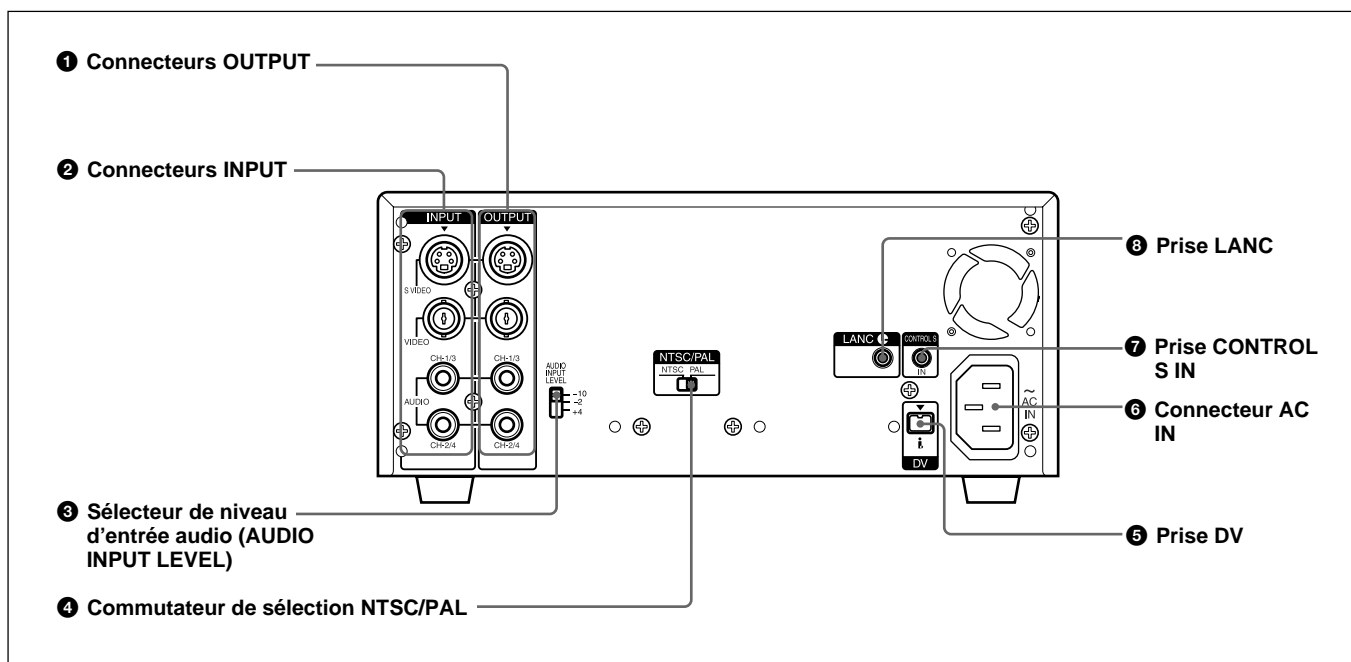

1 Connecteurs OUTPUT

Permettent d'émettre des signaux vidéo analogiques et des signaux audio. Utilisez le connecteur S VIDEO de l'appareil pour raccorder un périphérique doté d'une entrée S-vidéo.

Lorsque le commutateur CHARACTER DISPLAY est réglé sur ON, des éléments de données comme les données temporelles, les menus et les avertissements sont superposés sur un moniteur raccordé aux connecteurs S VIDEO et VIDEO.

Pour plus d'informations sur les éléments de données superposés, reportez-vous à "Affichage de différentes données" page 23 (FR).

Le niveau de sortie audio de cet appareil est de 2 Vrms (bit entier). Lorsque le sélecteur AUDIO OUTPUT SELECT est réglé sur MIX, ce niveau chute à 50% (-6 dB).

Remarques

- Les éléments de données superposés sur un moniteur raccordé à ces connecteurs sont identiques à ceux superposés sur le moniteur à cristaux liquides. Il est impossible d'afficher séparément des éléments de données différents sur deux moniteurs.
- Si vous souhaitez émettre des signaux vidéo sans données de texte, suivez la procédure suivante.
 - Réglez le commutateur CHARACTER DISPLAY du panneau avant sur OFF.
 - Réglez les options TITLE DISP et LABEL DISP du menu CM SET sur OFF.

– Selon les éléments affichés, appuyez sur la touche DATA CODE ou SEARCH SELECT de la télécommande pour effacer les données de texte de l'écran du moniteur.

Pour plus d'informations sur les données de texte, reportez-vous à "Affichage de différentes données" page 23 (FR).

Pour plus d'informations sur le menu CM SET, reportez-vous à "Menu CM SET" page 59 (FR).

- En mode EE (lorsque le signal d'entrée est émis sous forme de signal analogique) ou pendant un enregistrement, la sous-porteuse du signal de couleurs n'est pas synchronisée avec le signal de synchronisation horizontale. Les couleurs de l'image ou du signal de synchronisation horizontale risquent d'être déformées selon le type de moniteur raccordé à l'appareil.
- Les signaux de synchronisation et de salve des images EE émises via ces connecteurs ne sont pas synchronisés.
- Si l'entrée DV a été sélectionnée, la couleur et la luminance peuvent être déformées en mode EE, en fonction du type de moniteur.
- L'appareil peut uniquement recevoir des signaux vidéo standard.

Si vous entrez les types de signaux vidéo présentés ci-dessous, l'image enregistrée, le son et l'image EE émise via ces connecteurs risque d'être déformé.

- Signaux provenant de certaines consoles de jeux.
- Ecran d'arrière-plan bleu ou gris provenant d'un magnétoscope disponible dans le commerce.

- Les images lues par un magnétoscope à une vitesse non-standard ne possèdent pas le correcteur de base de temps (TBC).
- Signaux vidéo dans lesquels les signaux de synchronisation sont déformés.
- Les signaux provenant d'une cassette défectueuse (bande endommagée ou mauvaises conditions d'enregistrement) lue par un magnétoscope analogique ne possédant pas le correcteur de base de temps (TBC).

② Connecteurs INPUT

Permettent d'entrer des signaux vidéo analogiques et des signaux audio. Pour raccorder un périphérique doté d'une entrée S-vidéo, utilisez le connecteur S VIDEO de l'appareil. Pendant un enregistrement normal, des sons sont enregistrés sur les canaux 1 et 2. Ils ne peuvent pas être enregistrés sur les canaux 3 et 4. Pendant le doublage audio, des sons sont doublés sur les canaux 3 et 4.

Remarques

- En mode de doublage audio, la prise AUDIO (CH-1/3) fonctionne comme une entrée de canal 3 et la prise (CH-2/4) fonctionne comme une entrée de canal 4.
- Utilisez un câble de conversion comme indiqué ci-dessous pour entrer des signaux audio équilibrés via les prises AUDIO. (Le côté neutre (COLD) est ouvert.)

Pour plus d'informations sur les câbles de conversion, reportez-vous au mode d'emploi des appareils utilisés.

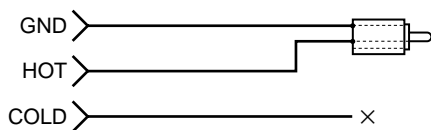

③ Sélecteur du niveau d'entrée audio (AUDIO INPUT LEVEL) (-10/-2/+4)

Sélectionne -10 dB, -2 dB ou +4 dB selon le niveau sonore de l'entrée du signal via les prises AUDIO de INPUT.

Remarque

Si le réglage de ce sélecteur est inapproprié, des parasites ou une déformation par coupure peuvent se produire.

Pour obtenir plus d'informations sur le réglage de ce sélecteur, reportez-vous à "Lorsque vous réglez le sélecteur AUDIO INPUT LEVEL" page 72 (FR).

④ Commutateur de sélection NTSC/PAL

Permet de commuter le système de couleurs des signaux enregistrés sur l'appareil lorsque vous utilisez une entrée analogique.

Avant d'entrer des signaux vidéo analogiques au format NTSC ou PAL, réglez ce commutateur sur la position appropriée selon le système de couleurs de l'entrée du signal.

Remarques

- Si le système de couleurs des signaux entrés est différent de celui du réglage du commutateur, l'image sera blanche.
- Tant que les signaux sont entrés sur la prise DV ou pendant la lecture, le réglage de ce commutateur est inactif. Cet appareil détecte automatiquement le système couleur des signaux.
- Lorsque ce commutateur est réglé sur PAL, l'appareil fonctionne comme un modèle PAL. Par conséquent, le code temporel produit par l'appareil pendant l'enregistrement au format DVCAM est celui du mode de non compensation du temps réel. Même si un signal au format NTSC est entré sur la prise DV, le code temporel produit par l'appareil est en mode de non compensation du temps réel si le commutateur est réglé sur PAL, quel que soit le réglage de l'option TC FORMAT du menu TC/UB SET. Si vous prévoyez de régler l'appareil pour produire le code temporel en mode de compensation du temps réel, réglez ce commutateur sur NTSC.
- Le système de couleurs des signaux émis par l'appareil est celui enregistré sur la bande lue. Cet appareil ne peut pas convertir le système de couleurs des signaux d'un format dans celui d'un autre format. (Par exemple : il est impossible de convertir des signaux au format NTSC en signaux au format PAL.) Vous devez par conséquent disposer d'un périphérique compatible avec le système de couleurs des signaux émis par l'appareil pour visualiser ou enregistrer ces signaux.
- Lorsque le système de couleurs des signaux lus est différent du dernier système utilisé par l'appareil, l'image et le son lus seront déformés et le code temporel sera brièvement interrompu au début de la lecture.
- Si vous lisez une bande comportant des enregistrements avec le système de couleurs NTSC et PAL, les restrictions suivantes s'appliquent.

(Suite page suivante)

Emplacement et fonction des pièces

- A l'endroit où le système de couleurs des signaux enregistrés change, l'image risque d'être déformée ou des parasites sonores risquent d'être émis.
 - Les touches de commande du transport de bande peuvent être désactivées jusqu'à la stabilisation du déroulement de la bande.
- Ne modifiez pas le réglage de ce commutateur pendant un enregistrement.
- Au début ou à la fin de la lecture, si le système de couleurs des signaux enregistrés sur la bande utilisée est différent de celui réglé avec ce commutateur, les images et les sons émis par l'appareil ainsi que les images affichées sur le moniteur à cristaux liquides, etc. seront déformés.

5 Prise DV (4 broches)

Permet d'entrer/sortir le signal numérique compatible avec la norme i.LINK (câble recommandé : VMC-IL4415 (A), VMC-IL4615 (A)). Utilisez cette prise lorsqu'un périphérique raccordé à l'appareil possède une prise DV. Si vous raccordez l'appareil et un autre appareil utilisant des prises DV, vous pouvez réduire au maximum la dégradation de la qualité de l'image pendant l'enregistrement, la copie ou la capture d'images fixes au moyen d'un traitement de signal numérique. Pour plus d'informations, reportez-vous au mode d'emploi du périphérique externe.

Remarques

- Si des signaux vidéo ont été entrés sur la prise DV et que vous les émettez vers les connecteurs S VIDEO ou VIDEO, les signaux de synchronisation et de save des images EE correspondantes ne sont pas synchronisés.
- i.LINK et le logo i.LINK logo “” sont des marques commerciales qui indiquent la conformité du produit aux spécifications IEEE 1394-1995 et à leurs révisions.
- Cette prise peut uniquement accepter des signaux DV.
- Si l'appareil est raccordé à un périphérique équipé d'une prise DV 6 broches, mettez le périphérique hors tension et débranchez la fiche du cordon d'alimentation du secteur avant de débrancher ou de rebrancher le câble DV. Si vous branchez ou débranchez le câble DV lorsque le périphérique est raccordé à la prise secteur, un courant haute tension (8 à 40 V) est sorti via la prise DV du périphérique

vers cet appareil, pouvant ainsi entraîner un dysfonctionnement.

- Lorsque vous raccordez un périphérique possédant une prise DV à 6 broches, commencez par raccorder la fiche du câble sur la prise DV à 6 broches.

6 Connecteur AC IN

Se raccorde à une prise secteur à l'aide du cordon d'alimentation fourni.

Même si l'appareil est en mode de veille, il consomme de l'énergie. Pour mettre l'appareil complètement hors tension, débranchez la fiche de la prise secteur.

7 Prise CONTROL S IN (miniprise stéréo)

Se raccorde à la télécommande (DSRM-20, non fournie) afin de commander cet appareil.

Remarque

Lorsque vous utilisez la télécommande (DSRM-20, non fournie), réglez l'option COMMANDER du menu OTHERS sur CONTROL S.

8 Prise LANC

Utilisez cette prise lorsque vous contrôlez une opération de transport de bande de l'appareil à l'aide d'un périphérique possédant une prise LANC¹⁾.

Remarques

- La prise LANC de l'appareil ne présente que des fonctions LANC-S. Cet appareil ne présente aucune fonction LANC-M. Un périphérique réglé sur le mode LANC-S ne peut pas être raccordé sur cet appareil. Ce périphérique, l'appareil ou l'autre périphérique risque de ne pas fonctionner correctement.
- Si le périphérique raccordé à cet appareil présente une fonction de commutation SHUTTLE A/B et une fonction LANC-M, réglez-le sur le mode SHUTTLE B.
- La connexion LANC transmet des signaux comme les signaux de commande, le code temporel, les données de compteur et les données d'état.
- Les prises portant la mention CONTROL L présentent les mêmes fonctions que les prises LANC.
- Si vous utilisez cet appareil comme lecteur, réglez le mode LANC de l'enregistreur sur M. Il est impossible d'utiliser un périphérique qui ne possède pas de fonction de commutation M / S pour contrôler cet appareil.

1) LANC (système de bus de commande d'application locale) :

Interface bidirectionnelle permettant de commander un magnétoscope disponible dans le commerce.

Télécommande fournie

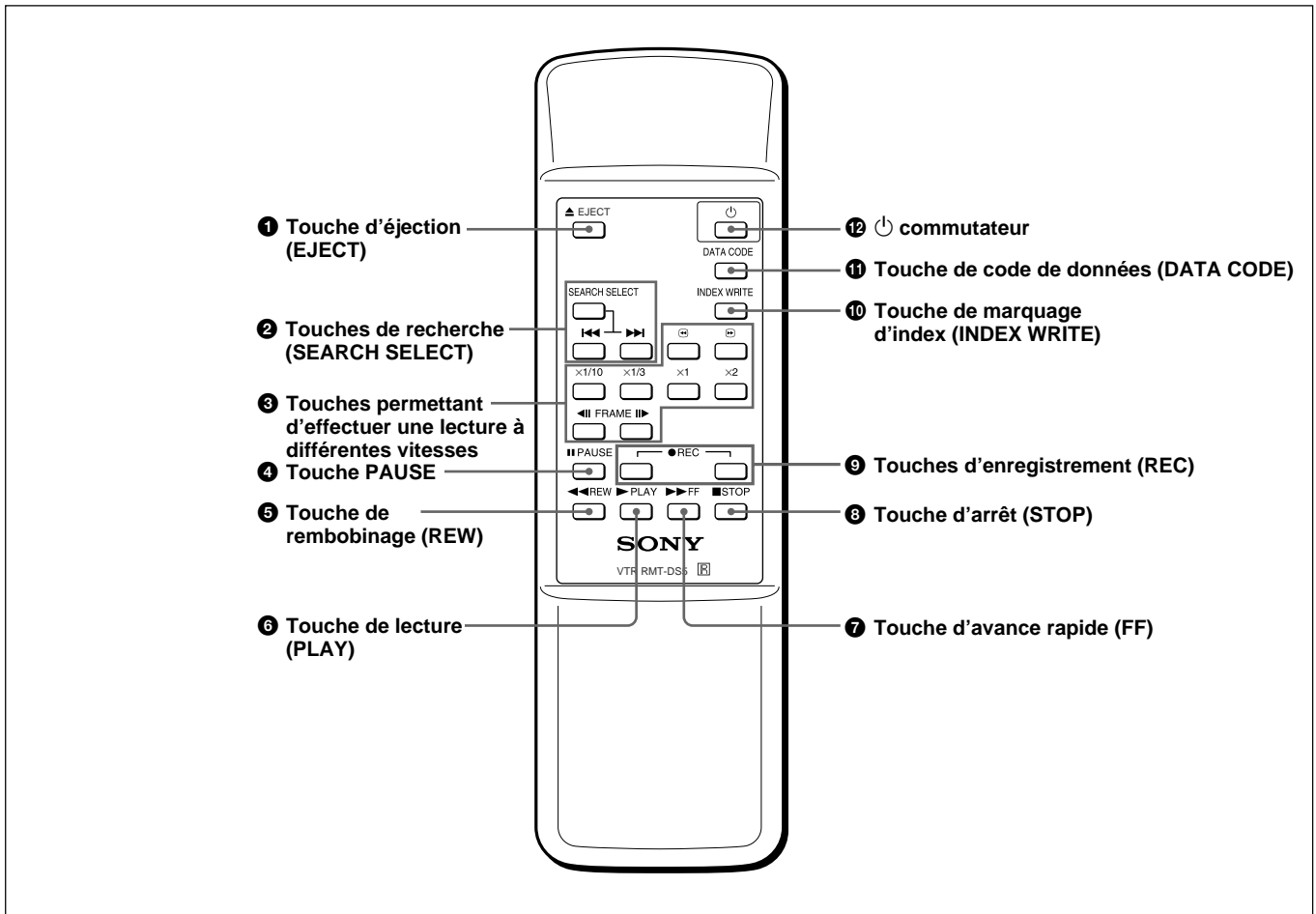

1 Touche d'éjection (EJECT)

Remarque

Lorsqu'aucune cassette ne se trouve dans l'appareil, il est impossible d'ouvrir et de fermer le compartiment à cassette, et ce même si vous appuyez sur cette touche. Dans ce cas, appuyez plutôt sur la touche EJECT du panneau avant de l'appareil.

2 Touches de recherche (SEARCH SELECT)

Appuyez sur ces touches pour rechercher des scènes à l'aide de la fonction de recherche.

Pour plus d'informations sur la fonction de recherche, reportez-vous à la section "Recherche à l'aide de la fonction de recherche" page 33 (FR).

3 Touches permettant d'effectuer une lecture à différentes vitesses

Vous pouvez lire une cassette à vitesse normale ou à une autre vitesse à l'aide de ces touches.

Pour plus d'informations, reportez-vous à "Lecture à différentes vitesses" page 33 (FR).

4 Touche PAUSE

5 Touche de rembobinage (REW)

6 Touche de lecture (PLAY)

7 Touche d'avance rapide (FF)

8 Touche d'arrêt (STOP)

9 Touches d'enregistrement (REC)

Si vous appuyez sur ces deux touches en même temps, les indicateurs REC et PLAY du panneau avant s'allument et l'enregistrement démarre.

10 Touche de marquage d'index (INDEX WRITE)

Appuyez sur cette touche pendant l'enregistrement pour ajouter un marqueur d'index.

Pour plus d'informations sur un index, reportez-vous à la section "Marquage d'un repère d'index" page 41 (FR).

(Suite page suivante)

Emplacement et fonction des pièces

11 Touche de code de données (DATA CODE)

Appuyez sur cette touche pour afficher les codes de données (date/heure d'enregistrement, données de caméra).

Pour plus d'informations sur les codes de données, reportez-vous à "Affichage des informations (codes de données) enregistrées sur une bande" page 32 (FR).

12 commutateur (marche/veille)

Remarques

- Le mode de commande de la télécommande fournie est réglé sur VTR4. Il est impossible de modifier ce réglage.
- Réglez l'option COMMANDER du menu OTHERS sur WIRELESS pour permettre à la télécommande de contrôler l'appareil.
- Outre la télécommande fournie avec l'appareil, celui-ci accepte les signaux de toutes les télécommandes Sony dont le mode de commande est réglé sur VTR4. Si vous souhaitez désactiver la commande depuis une télécommande quelconque, réglez COMMANDER sur CONTROL S dans le menu OTHERS.

3 Remettez le couvercle en place.

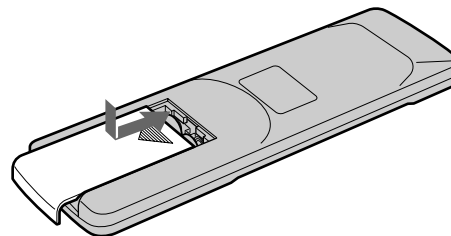

Remarques sur les piles

- Vérifiez que les piles sont dans le bon sens lorsque vous les mettez en place.
- N'utilisez pas des piles anciennes avec des neuves et n'utilisez pas différents types de piles ensemble.
- Si vous prévoyez de ne pas utiliser la télécommande pendant une durée prolongée, retirez les piles afin d'éviter toute détérioration due à une fuite des piles. Si les piles fuient, retirez-les, essuyez complètement le logement des piles et remplacez-les par des neuves.

Pour retirer les piles

Retirez le couvercle comme indiqué à l'étape 1 et sortez les piles.

Mise en place des piles

1 Poussez le couvercle et faites-le coulisser pour qu'il s'ouvre.

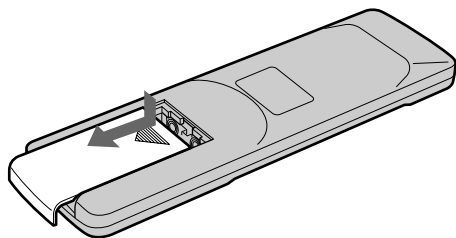

2 Installez deux piles AA (R6) fournies en respectant la polarité.

Veillez à commencer par le côté ⊖.

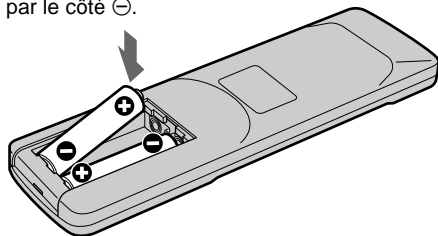

Affichage de différentes données

L'appareil peut afficher différents éléments de données superposés sur le moniteur à cristaux liquides ou un moniteur raccordé sur les connecteurs S VIDEO ou VIDEO de OUTPUT.

Réglez le sélecteur CHARACTER DISPLAY (LCD) sur ON ou ON (BLACK BACK) pour afficher différents éléments de données sur le moniteur à cristaux liquides.

Réglez le commutateur CHARACTER DISPLAY sur ON pour afficher différents éléments de données sur le moniteur externe.

Vous pouvez sélectionner des éléments de données à afficher à l'aide du sélecteur DISPLAY SELECT.

Ecran de menus

Réglez le sélecteur DISPLAY SELECT sur MENU pour afficher l'écran de menus. Vous pouvez modifier ou valider les réglages de l'élément de menu sur cet écran.

Pour plus d'informations sur les menus, reportez-vous au "Chapitre 5 Ajustement et réglage via les menus" page 55 (FR).

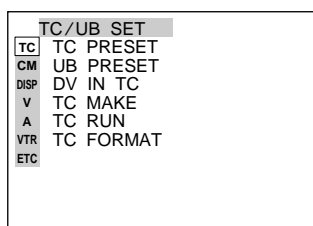

Ecran de données

Réglez le sélecteur DISPLAY SELECT sur DATA pour afficher l'écran de données. Vous pouvez valider des informations importantes pour l'enregistrement ou la lecture, comme le code temporel ou la durée restante sur la bande, sur cet écran.

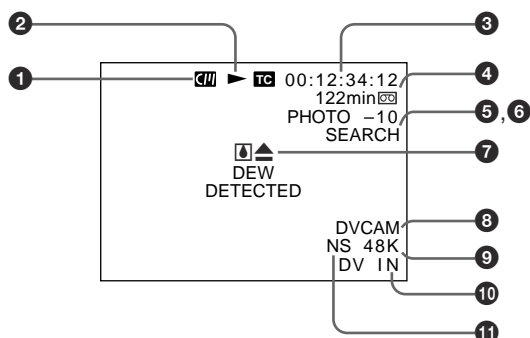

1 Indicateur de mémoire de cassette

Cet élément apparaît lorsqu'une cassette possédant une mémoire est chargée. Si la cassette est éjectée pendant l'écriture de données dans la mémoire, l'indicateur clignote.

2 Indicateur du mode de transport de bande

Affiche le mode de transport de bande.

3 Indicateur du compteur (code temporel/bits utilisateur/valeur du compteur)

Affiche la valeur du compteur, du code temporel ou des bits utilisateurs. Vous pouvez sélectionner l'élément à afficher à l'aide du sélecteur COUNTER SELECT du panneau avant.

Lorsque le code temporel est affiché, **TC** apparaît à sa gauche. En mode de compensation du temps réel, une période est affichée entre les minutes et les secondes (Exemple : 00:12.58:00).

Lorsque les bits utilisateurs sont affichés, **UB** apparaît à leur gauche.

Lorsque la valeur du compteur est négative, le premier chiffre est "-" (chiffre le plus à gauche). Lorsque cette valeur est positive, le premier chiffre est laissé en blanc.

Si la fonction d'auto-diagnostic est activée, les numéros de code de diagnostic sont affichés.

Remarques

- Le compteur fonctionne selon un cycle de ± 12 heures. Il ne peut pas fonctionner selon un cycle de ± 24 heures.
- La valeur du compteur comporte sept chiffres. Le chiffre le plus à gauche n'est pas affiché. (ainsi, si la valeur du compteur réelle est "11:22:11:22", la valeur affichée sera "1:22:11:22".) L'appareil reconnaît cependant que la valeur horaire est 11.

4 Indicateur de durée restante sur la bande

Affiche la durée restante sur la bande.

Remarque

Lorsque vous insérez une cassette dont la bande a été rebobinée au début, cet indicateur n'indique pas la durée restante sur la bande. La durée restante sur la bande est affichée lorsque la bande défile depuis un moment.

(Suite page suivante)

5 Indicateur de recherche

Affiche le mode de recherche lorsque vous recherchez des scènes à l'aide de la télécommande ou de la DSRM-20 (non fournie).

Pour plus d'informations sur la fonction de recherche, reportez-vous à la section "Recherche à l'aide de la fonction de recherche" page 33 (FR).

6 Indicateur de marquage d'index

Affiche INDEX MARK lorsqu'un index a été ajouté.

7 Indicateur d'avertissement

Affiche un avertissement.

Pour plus d'informations sur les avertissements, reportez-vous à "Messages d'alarme" page 73 (FR).

8 Indicateur DVCAM/DV

Dans les modes EE ou enregistrement, cet indicateur affiche le format d'enregistrement sélectionné dans l'option REC MODE du menu VTR SET. Pendant la lecture, il affiche le format d'enregistrement de l'image.

9 Indicateur de mode audio

Dans les modes EE ou enregistrement, cet indicateur affiche le mode audio sélectionné dans l'option AUDIO MODE du menu AUDIO SET. Pendant la lecture ou le doublage audio, il affiche le mode audio enregistré sur la bande. Lorsque vous entrez un signal vers la prise DV, il affiche le mode audio de ce signal.

10 Indicateur de signal d'entrée

Affiche le réglage du sélecteur INPUT SELECT.

11 Indicateur du mode audio NS (non standard)

Cet élément s'affiche lorsqu'une bande enregistrée en mode audio de déverrouillage est lue ou lorsqu'un signal du mode de déverrouillage a été entré sur la prise DV. En mode EE, lorsque l'option REC MODE du menu VTR SET est réglée sur DV SP, cet élément est affiché en permanence.

Pour plus d'informations sur le mode de déverrouillage, reportez-vous à la section "Compatibilité des formats DVCAM et DV" page 78 (FR).

Ecran audio

Réglez le sélecteur DISPLAY SELECT sur AUDIO pour afficher l'écran audio. Vous pouvez valider ou ajuster les niveaux audio sur cet écran. L'affichage de cet écran varie en fonction du mode audio et du réglage du sélecteur AUDIO OUTPUT SELECT. L'appareil détecte le mode audio comme suit :

En mode de lecture : détecte le mode audio enregistré sur la bande.

En mode d'enregistrement/EE : détecte le mode audio sélectionné dans AUDIO MODE du menu AUDIO SET.

Lorsque le sélecteur INPUT SELECT est réglé sur DV et qu'un signal DV est entré : détecte le mode audio des signaux entrés. (Le réglage de l'option AUDIO MODE du menu AUDIO SET devient inactif.)

Mode audio : 48 kHz (2 canaux, 16 bits)

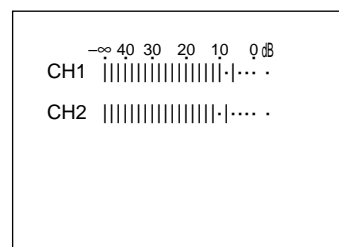

(Les niveaux des deux canaux, canaux 1 et 2, sont affichés.)

Mode audio : 32 kHz (4 canaux, 12 bits)

(a) Lorsque le commutateur AUDIO OUTPUT SELECT est réglé sur CH-1/2 ou CH-3/4

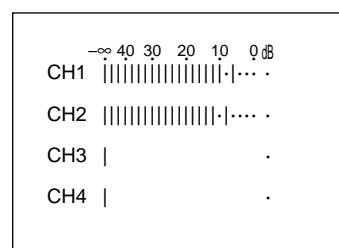

(Les niveaux des quatre canaux, canaux 1 à 4, sont affichés. Pendant la lecture, si les sons sont enregistrés sur les canaux 3 et 4, leurs vu-mètres seront variables. Toutefois, pendant un enregistrement normal, il est impossible d'enregistrer des sons sur les canaux 3 et 4.)

(b) Lorsque le commutateur AUDIO OUTPUT SELECT est réglé sur MIX.

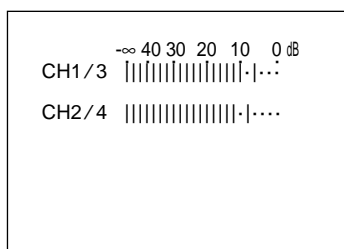

(Le niveau mixé des canaux 1 et 3 est affiché sous CH1/3 ; celui des canaux 2 et 4 est affiché sous CH2/4. Le niveau de signal de chaque canal chute à 50% (-6 dB).)

Lorsque l'appareil est en mode de doublage audio et le sélecteur AUDIO OUTPUT SELECT est réglé sur CH-1/2 ou CH-3/4

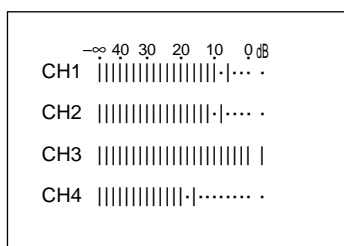

(Les niveaux du son lu sont affichés sous CH1 et CH2. Les niveaux du son entré à doubler sont affichés sous CH3 et CH4. Lorsque le sélecteur AUDIO OUTPUT SELECT est réglé sur MIX, le niveau mixé de la paire de canaux 1 et 3 et celui des canaux 2 et 4 est affiché. Le niveau de signal de chaque canal chute à 50%.

(-6 dB). Dans ce cas, les vu-mètres sont comme illustrés ci-dessus (b). Pour contrôler le son à doubler uniquement avant de procéder au doublage, appuyez sur la touche DUB lorsque l'appareil est en mode d'arrêt. Seuls les vu-mètres des canaux utilisés pour le doublage (canaux 3 et 4) varient ensuite.

Remarque

En modes EE, enregistrement ou doublage audio (canaux utilisés pour le doublage uniquement), si les niveaux d'entrée dépassent 0 dB, les parties des vu-mètres qui dépassent 0 dB deviennent rouges. (Ces parties des vu-mètres ne deviennent pas rouges uniquement lorsque le mode audio est 32 kHz (4 canaux, 12 bits) et lorsque le sélecteur AUDIO OUTPUT SELECT est réglé sur MIX, même si les vu-mètres sont supérieurs à 0 dB.) Pendant la lecture ou lorsque des signaux DV sont entrés, les vu-mètres ne passent pas dans la zone rouge.

Lecture et enregistrement

Remarques sur les cassettes vidéo

Cassettes utilisables

Utilisez des cassettes de format DVCAM ou mini-DVCAM avec cet appareil. Le format PDV-184 permet d'enregistrer des programmes de 184 minutes et le format PDVM-40 des programmes de 40 minutes (format DVCAM).

Les cassettes DVCAM permettent d'obtenir des images de la plus haute qualité sur cet enregistreur de cassettes vidéo numériques. L'utilisation d'autres cassettes ne garantit pas une fiabilité suffisante. Nous vous recommandons d'utiliser des cassettes DVCAM afin que vous puissiez enregistrer les événements importants de votre vie avec une qualité optimale.

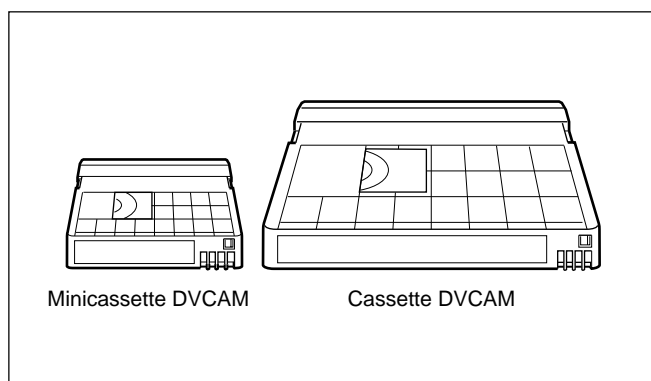

Mémoire de cassette

La mémoire de cassette est une fonction facultative qui est montée sur certaines cassettes DVCAM et mini-DVCAM standard. Lors de l'enregistrement d'un programme, les date et heure d'enregistrement, ainsi que l'emplacement du programme sur la bande, sont stockées dans la mémoire de cassette afin de pouvoir rapidement repérer le programme ultérieurement. Le logo **C//16K** indique que vous pouvez utiliser les cassettes pour stocker jusqu'à 16 kbits de données. Sur cet appareil, vous pouvez utiliser des cassettes permettant de stocker jusqu'à 16 kbits de données.

Pour protéger un enregistrement

Pour éviter l'effacement accidentel d'un enregistrement, faites glisser le commutateur REC/SAVE sur la cassette afin que la partie rouge devienne visible. Pour enregistrer sur une bande, faites glisser le commutateur afin de masquer la partie rouge.

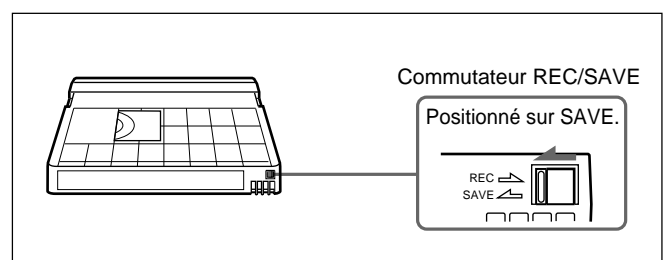

Vérification de la tension d'une bande

À l'aide d'un trombone ou d'un objet similaire, tournez doucement la bobine dans le sens de la flèche. Si la bobine ne bouge pas, la bande n'est pas lâche.

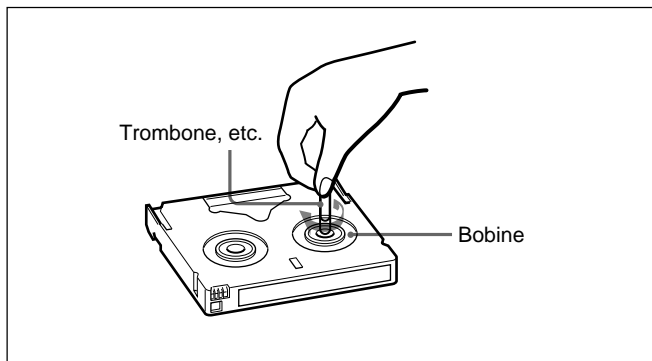

Insertion/éjection de cassettes

Pour insérer une cassette

Remarques

- Ne forcez pas l'insertion d'une cassette. Cela pourrait endommager l'appareil.
- N'éjectez et n'insérez pas une cassette dans un endroit trop exposé à la lumière. Le capteur interne de l'appareil risque de ne pas fonctionner correctement si l'appareil est exposé à une lumière trop intense.

- 1 L'appareil étant sous tension, appuyez sur la touche EJECT.

Le compartiment à cassette s'ouvre.

- 2 Après avoir vérifié la tension de la bande, maintenez la cassette avec la fenêtre de la bande vers le haut et insérez-la dans l'appareil.

Remarques

- Lors de l'insertion d'une cassette, poussez au milieu et non sur les extrémités jusqu'à l'insertion complète de la cassette dans l'appareil. Si vous poussez sur les extrémités, il se peut que la cassette ne soit pas chargée correctement.

- Si la cassette n'est pas chargée ou est chargée à moitié, éjectez-la, puis insérez-la à nouveau. Dans ce cas, si vous forcez l'insertion de la cassette, cette dernière peut ne pas être chargée correctement ou un dysfonctionnement peut se produire.
- L'appareil reconnaît la cassette après quelques secondes seulement et trouve l'endroit approprié sur la bande en cours de chargement.

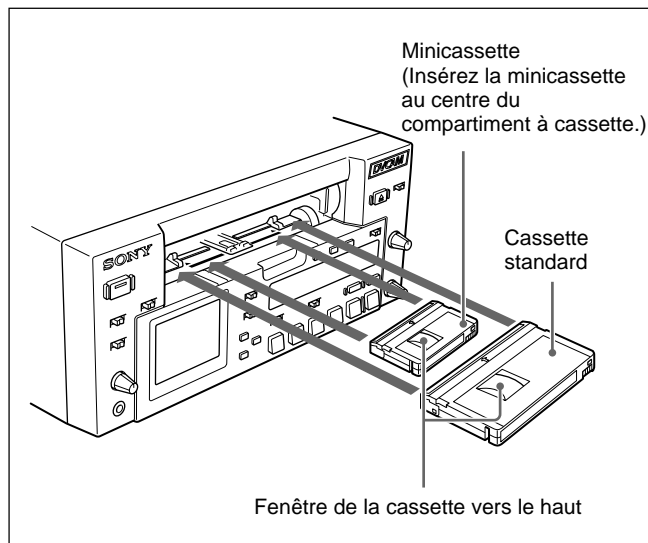

La cassette est automatiquement chargée dans l'appareil et le compartiment à cassette se ferme.

Pour éjecter la cassette

- 1 L'appareil étant sous tension, appuyez sur la touche EJECT.

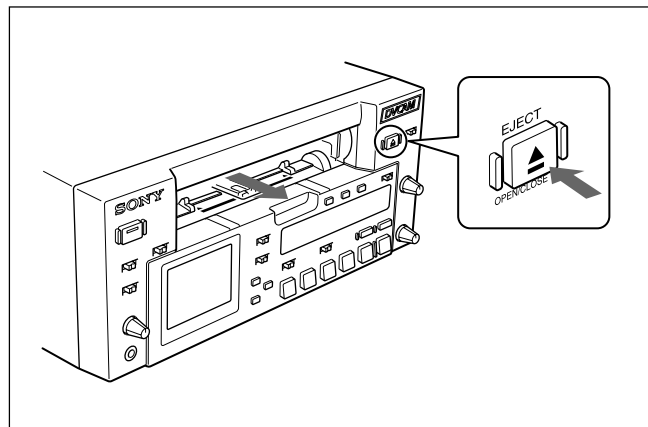

La cassette est déchargée et éjectée.

(Suite page suivante)

- Retirez la cassette de l'appareil. Appuyez sur la touche EJECT pour fermer le compartiment à cassette.

Remarques sur la lecture et l'enregistrement

Aucune compensation pour le contenu de l'enregistrement

Aucune compensation ne pourra être accordée si la lecture ou l'enregistrement d'une cassette vidéo a été impossible en raison d'un dysfonctionnement de l'appareil, de la cassette ou d'un autre problème.

Précautions concernant les droits d'auteur

À propos de l'enregistrement

Vous ne pouvez pas enregistrer un logiciel contenant des signaux de protection de droits d'auteur sur cet appareil. Si vous commencez à enregistrer des signaux audio et vidéo protégés, un message d'avertissement s'affiche sur le moniteur et l'enregistrement s'arrête. Pendant un enregistrement, si vous modifiez le réglage du sélecteur INPUT SELECT, l'appareil peut reconnaître de façon erronée qu'un signal de protection des droits d'auteur a été entré.

À propos de la lecture

Lors de la lecture d'un logiciel contenant des signaux de protection de droits d'auteur sur cet appareil, il est possible que vous ne puissiez pas le copier sur un autre équipement.

Limitations dues aux différences de format

Cet appareil peut enregistrer et lire des bandes enregistrées au format DVCAM. Elle peut également enregistrer et lire des bandes enregistrées au format DV (mode SP).

Toutefois, en raison de la différence de format, il est possible que vous ne puissiez pas lire ou monter certaines bandes affectées par leurs conditions d'enregistrement (par exemple, une bande enregistrée à l'origine au format DV est doublée au format DVCAM).

Pour plus d'informations, reportez-vous à la section "Compatibilité des formats DVCAM et DV" page 78 (FR).

Si une bande comporte une partie enregistrée au format DVCAM et une partie enregistrée au format DV (mode SP), les limitations suivantes s'appliquent lors de la lecture sur cet appareil:

- Lors du changement du format d'enregistrement, l'image peut être déformée et des bruits peuvent être occasionnés.
- Les touches de commande du transport de bande peuvent être désactivées jusqu'à la stabilisation de la vitesse de la bande.

Cette section décrit la configuration, les options et les opérations requises pour effectuer une lecture sur cet appareil. Les mêmes réglages et opérations s'appliquent lorsque vous utilisez l'appareil pour le doublage ou en tant que lecteur de cassettes vidéo individuel.

Raccordements pour la lecture

Vers l'équipement vidéo numérique avec une prise DV

Les signaux vidéo et audio envoyés ne subissent quasiment aucune dégradation, permettant ainsi un enregistrement de haute qualité. Le sens des signaux est automatiquement détecté et il n'est donc pas nécessaire d'effectuer différents raccordements pour l'entrée et la sortie. De même, lorsque l'appareil est raccordé à un contrôleur de montage au moyen de prises DV, vous pouvez configurer un système de montage non linéaire numérique.

Reportez-vous au mode d'emploi du contrôleur de montage concernant les raccordements entre celui-ci et l'appareil.

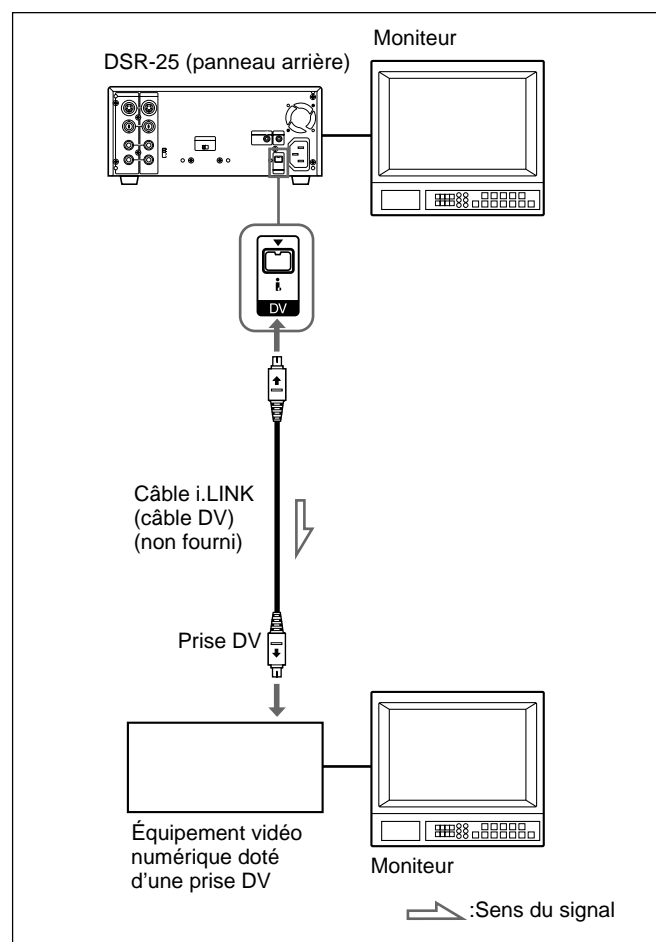

Remarques

- Avec la connexion DV, les codes de données (date/heure d'enregistrement, données de caméra) enregistrés sur la bande source sont transmis à l'enregistreur. Lorsque vous lisez une bande enregistrée sur cet appareil et que vous appuyez sur la touche DATA CODE de la télécommande, les mêmes codes de données que ceux enregistrés sur la bande source sont affichés sur l'écran du moniteur.
- Si aucune image n'apparaît via la prise DV, déconnectez puis réinsérez le câble i.LINK (câble DV) bien droit.
- Pour le raccordement du contrôleur de montage et de ses périphériques, reportez-vous au mode d'emploi du contrôleur de montage et du logiciel de montage utilisé.
- Les fonctions de montage sont spécifiées par le logiciel de montage. Pour plus d'informations sur les méthodes de montage, reportez-vous au mode d'emploi du logiciel de montage.
- Lorsque vous raccordez un périphérique possédant une prise DV à 6 broches, commencez par raccorder la fiche du câble sur la prise DV à 6 broches.
- Si l'appareil est raccordé à un périphérique équipé d'une prise DV 6 broches, mettez le périphérique hors tension et débranchez la fiche du cordon d'alimentation du secteur avant de débrancher ou de rebrancher le câble DV. Si vous branchez ou débranchez le câble DV lorsque le périphérique est raccordé à la prise secteur, un courant haute tension (8 à 40 V) est sorti via la prise DV du périphérique vers cet appareil, pouvant ainsi entraîner un dysfonctionnement.
- Si vous raccordez les connecteurs d'entrée de ce magnétoscope aux connecteurs de sortie d'un enregistreur ou d'un moniteur, un bourdonnement peut être généré ou l'image peut être déformée. Si ces phénomènes se produisent, prenez l'une des mesures suivantes :
 - Réglez DV EE OUT du menu VTR SET sur OFF.
 - Réglez le sélecteur INPUT SELECT sur une position où aucun signal n'est entré actuellement.
 - Débranchez les câbles.

Vers un appareil vidéo numérique sans prise DV

Vous pouvez raccorder cet appareil à un appareil vidéo non doté d'une prise DV. Utilisez cet appareil comme suit :

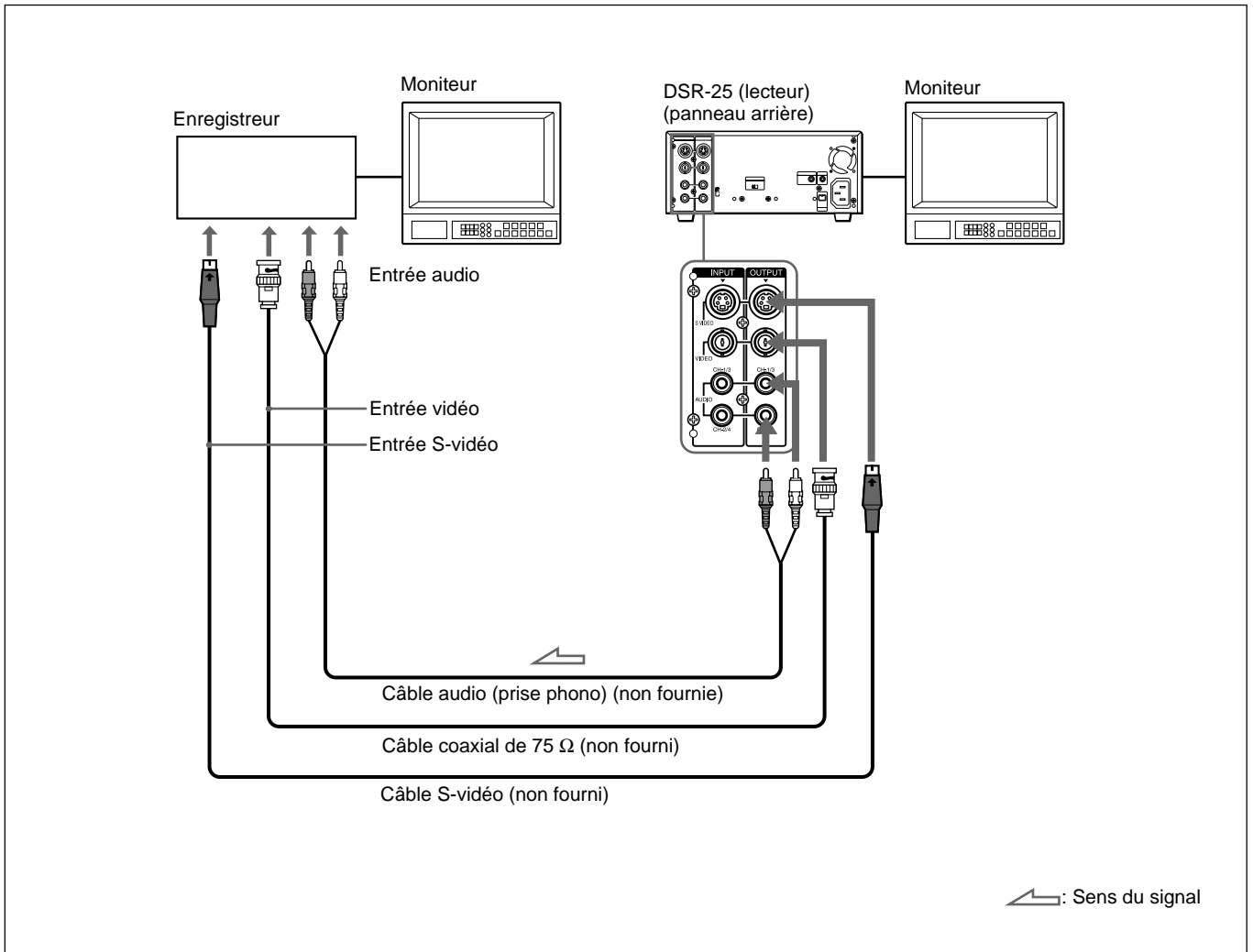

Raccordez un câble S-vidéo ou un câble coaxial de 75 Ω comme câble vidéo.

Remarque

Si vous raccordez les connecteurs d'entrée de ce magnétoscope aux connecteurs de sortie d'un enregistreur ou d'un moniteur, un bourdonnement peut être généré ou l'image peut être déformée. Si ces phénomènes se produisent, effectuez l'une des opérations suivantes.

- Réglez l'option EE/PB SEL du menu DISPLAY SET sur PB.
- Réglez le sélecteur INPUT SELECT sur une position où aucun signal n'est entré actuellement.
- Débranchez les câbles.

Configuration pour la lecture

Préparation du lecteur (cet appareil)

Remarque

Différentes données de texte sont superposées sur la sortie vidéo analogique. Si vous souhaitez enregistrer des signaux vidéo sans données de texte, suivez la procédure suivante.

- Réglez le commutateur CHARACTER DISPLAY du panneau avant sur OFF.
- Réglez les options TITLE DISP et LABEL DISP du menu CM SET sur OFF.
- Selon les éléments affichés, appuyez sur la touche DATA CODE ou SEARCH SELECT de la télécommande pour effacer les données de texte de l'écran du moniteur.

Pour plus d'informations sur les données de texte, reportez-vous à "Affichage de différentes données" page 23 (FR).

Pour plus d'informations sur le menu CM SET, reportez-vous à "Menu CM SET" page 59 (FR).

- 1 Mettez le moniteur vidéo sous tension et réglez le commutateur d'entrée de celui-ci en fonction de l'entrée des signaux.
- 2 Configurez l'enregistreur.
Pour plus d'informations, reportez-vous au mode d'emploi de l'enregistreur.
- 3 Mettez l'appareil sous tension.

Procédures pour la lecture

Cette section décrit les procédures utilisées pour lire une bande et envoyer des signaux à un autre magnétoscope. Pour plus d'informations sur les procédures requises lors de l'utilisation d'un ordinateur comme enregistreur, reportez-vous au mode d'emploi de votre ordinateur ou au guide utilisateur du logiciel.

- 1 Après avoir vérifié la tension de la bande et vérifié que l'indicateur  est éteint, maintenez la cassette avec la fenêtre de la bande vers le haut et insérez-la dans l'appareil.

La cassette est automatiquement chargée dans l'appareil.

*Pour plus d'informations sur la vérification de la tension de la bande, reportez-vous à la section "Remarques sur les cassettes vidéo" page 26 (FR).
Pour plus de détails sur l'insertion d'une cassette, reportez-vous à la section "Pour insérer une cassette" page 27 (FR).*

Remarque

Ne forcez pas l'insertion d'une cassette. Cela pourrait endommager l'appareil.

- 2 Appuyez sur la touche PLAY de l'appareil.
L'appareil démarre la lecture.

Pour arrêter la lecture

Appuyez sur la touche STOP.

Pour activer une pause de lecture

Appuyez sur la touche PAUSE de l'appareil.

Remarques

- Lorsque l'appareil lit un passage de la bande dont le format d'enregistrement a changé entre les formats DVCAM et DV, l'image et le son peuvent être déformés.
- L'appareil peut lire uniquement les bandes enregistrées au format DVCAM ou en mode SP du format DV.
- Lorsque cet appareil lit une partie de la bande dont le système de couleurs enregistré a été modifié entre PAL et NTSC, l'image et le son seront déformés.

Fonctions de lecture

Affichage des informations (codes de données) enregistrées sur une bande

Si vous effectuez un enregistrement sur une bande à l'aide d'un caméscope numérique Sony (DSR-200/200P, 200A/200AP, PD100/PD100P, PD100A/PD100AP, PD150/PD150P, 250/250P, etc.), les codes de données peuvent être enregistrés sur la bande. Les codes de données comprennent la date/heure d'enregistrement et les données de caméra (vitesse d'obturation, diaphragme, équilibre des blancs, mode Program AE, gain, date et heure). Vous pouvez vérifier ces codes de données durant la lecture.

Réglez l'option DISPLAY SELECT sur DATA. Si le sélecteur n'est pas défini sur DATA, les codes de données ne sont pas affichés.

Appuyez sur la touche DATA CODE de la télécommande lors de la lecture.

À chaque fois que vous appuyez sur la touche DATA CODE, l'affichage change dans l'ordre qui suit :
Aucun code de données → date/heure d'enregistrement → données de caméra → aucun code de données

Vous pouvez également sélectionner un élément de données à afficher à l'aide de l'option DATA CODE du menu DISPLAY SET.

Pour plus d'informations sur le menu DISPLAY SET, reportez-vous à "Menu DISPLAY SET" page 63 (FR).

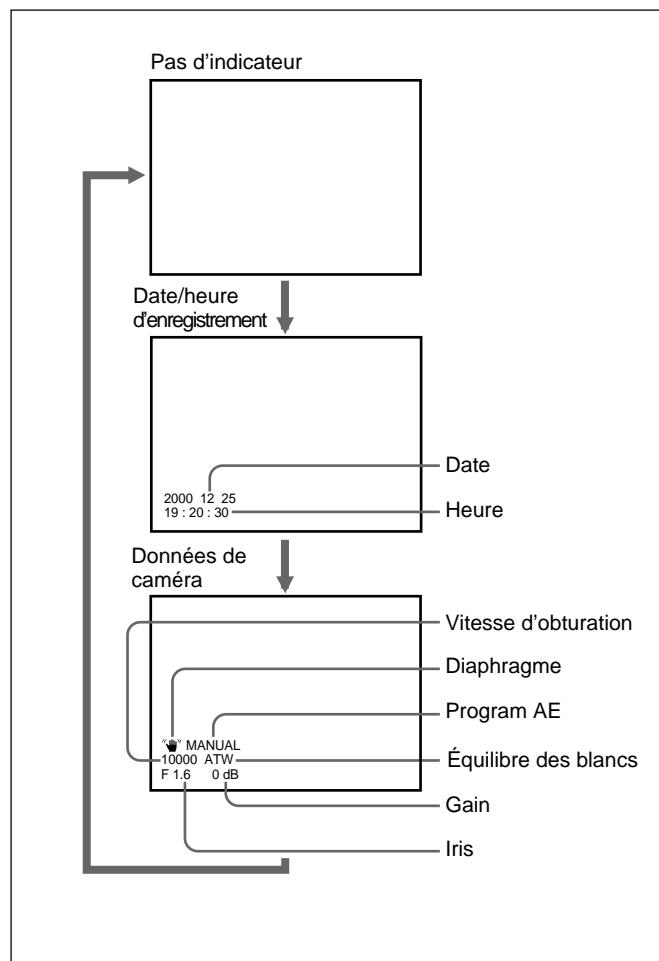

Remarques

- Si les codes de données ne sont pas enregistrés, "- - -" apparaît.
- Cet appareil ne peut pas enregistrer les données de caméra. Les options de données de caméra montrent les réglages d'une bande enregistrée par un caméscope numérique (DSR-200/200P, 200A/200AP, PD100/PD100P, PD100A/PD100AP, PD150/PD150P, 250/250P, etc.).
- Certaines options de données de caméra affichées par cet appareil sont différentes de celles affichées sur le caméscope numérique.

Lecture à différentes vitesses

La télécommande permet d'accéder aux fonctions de lecture.

Options de lecture	Utilisation
Lecture à 1/10 de la vitesse normale	Appuyez sur la touche $\times 1/10$ lors de la lecture.
Lecture à 1/3 de la vitesse normale	Appuyez sur la touche $\times 1/3$ lors de la lecture.
Lecture à vitesse normale	Appuyez sur la touche $\times 1$ lors de la lecture.
Lecture à 2 fois la vitesse normale	Appuyez sur la touche $\times 2$ lors de la lecture.
Lecture image par image	Appuyez sur les touches FRAME ◀III/II▶ en mode de pause. Si vous maintenez enfoncée l'une de ces touches, la lecture continue, image par image.
Avance rapide de la bande lors du contrôle des images	Appuyez sur la touche ⏩ lors de la lecture normale ou de la lecture à différentes vitesses.
Rembobinage de la bande lors du contrôle des images	Appuyez sur la touche ⏪ lors de la lecture normale ou de la lecture à différentes vitesses.

Pour modifier le sens de lecture

Appuyez sur les touches FRAME ◀III/II▶ lors de la lecture normale ou de la lecture à différentes vitesses. Pour lire vers l'avant, appuyez sur la touche II▶ ; pour lire vers l'arrière, appuyez sur la touche ◀III.

Pour écouter le son lors de la lecture à différentes vitesses

Pour écouter le son lors de la lecture à différentes vitesses, réglez l'option JOG AUDIO du menu AUDIO SET sur ON.

Pour plus d'informations sur le menu AUDIO SET, reportez-vous à "Menu AUDIO SET" page 65 (FR).

Remarques

- Lorsque le mode de commande d'un périphérique ou d'une télécommande Sony est réglé sur VTR 4 ;
 - Si vous appuyez sur la touche $\times 1/3$ de la télécommande fournie, en la dirigeant vers un appareil Sony autre que cet appareil, la vitesse de lecture peut aller jusqu'à 1/5 de la vitesse normale.
 - Si vous appuyez sur la touche $\times 1/5$ de la télécommande fournie, en la dirigeant vers cet appareil, la vitesse de lecture passera à 1/3 de la vitesse normale.

- Si l'appareil continue la lecture à 1/10 de la vitesse normale vers l'avant ou l'arrière pendant plus d'une minute, l'appareil continuera de lire vers l'avant à une vitesse normale.
- Même si vous avez réglé l'option JOG AUDIO du menu AUDIO SET sur ON, il est possible que le son ne soit pas émis ou soit interrompu en fonction des différences entre les formats d'enregistrement (DVCAM/DV) ou de l'état de la bande.
- Des sons reproduits à des vitesses différentes peuvent être difficiles à entendre ou à comprendre. Toutefois, cette fonction est pratique, que vous ayez ou non enregistré des sons.

Recherche à l'aide de la fonction de recherche

Il existe quatre différents types de recherche sur cet appareil :

- Recherche du début d'un enregistrement : Recherche d'index
 - Recherche des limites d'une bande enregistrée suivant le titre : Recherche par titre*
 - Recherche d'un point sur la bande où la date enregistrée change : Recherche par date
 - Recherche d'une scène enregistrée en mode photo avec un caméscope numérique : Recherche de photo
- * Fonction disponible uniquement sur une cassette avec mémoire de cassette

Pour rechercher des scènes, utilisez la télécommande fournie ou la télécommande DSRM-20 (non fournie).

Pour rechercher à l'aide de la mémoire de cassette

Si vous réglez CM SEARCH du menu CM SET sur ON et que la cassette possède une mémoire, les scènes sont répertoriées par ordre chronologique de création. Vous pouvez effectuer une recherche à l'aide de cette liste chronologique.

Si la cassette ne possède pas de mémoire, vous ne pouvez pas rechercher les scènes par ordre chronologique.

Pour plus d'informations sur le menu CM SET, reportez-vous à "Menu CM SET" page 59 (FR).

- 1 Appuyez sur la touche SEARCH SELECT de la télécommande ou sur la touche SEARCH MODE de la télécommande (DSRM-20, non fournie) pour sélectionner le type de recherche : INDEX, TITLE, DATE ou PHOTO SEARCH.

(Suite page suivante)

Une liste chronologique apparaît sur l'écran du moniteur.

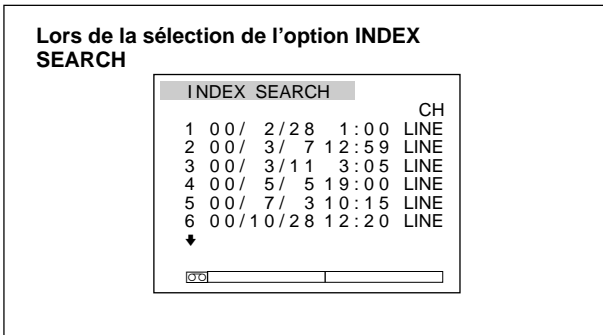

Les formes de la date et de l'heure affichées peuvent être modifiées en réglant les options DATE DISP et TIME DISP du menu DISPLAY SET.

Pour le modèle PAL, "PROG" est affiché au lieu de "CH".

Pour plus d'informations sur le menu DISPLAY SET, reportez-vous à "Menu DISPLAY SET" page 63 (FR).

2 Appuyez sur la touche ◀◀ ou ▶▶ pour sélectionner une scène.

L'appareil commence la recherche et démarre la lecture lorsqu'il trouve la scène. Lors de la recherche de photo, l'appareil passe en mode pause de lecture.

Pour effectuer une recherche sans mémoire de cassette

Lorsque vous utilisez une cassette sans mémoire de cassette, l'appareil recherche l'ordre des positions courantes des scènes, sans tenir compte de la configuration de l'option CM SEARCH du menu CM SET.

Sur une cassette ne possédant pas de mémoire, lorsque vous souhaitez effectuer des recherches en utilisant cette procédure, réglez l'option CM SEARCH du menu CM SET sur OFF.

Pour plus d'informations sur le menu CM SET, reportez-vous à "Menu CM SET" page 59 (FR).

Remarque

La recherche par titre n'est pas disponible lors de la recherche sur une cassette sans mémoire.

1 Appuyez sur la touche SEARCH SELECT de la télécommande ou sur la touche SEARCH MODE de la télécommande (DSRM-20, non fournie) pour sélectionner le type de recherche.

Lors de la sélection de l'option INDEX SEARCH



(Les écrans de recherche sont affichés uniquement sur l'écran de données.)

2 Appuyez plusieurs fois sur la touche ◀◀ ou ▶▶ pour trouver la scène souhaitée

À chaque fois que vous appuyez sur la touche ◀◀ ou ▶▶, l'appareil recherche le point de recherche précédent ou suivant. Lorsqu'un point de recherche est trouvé, son numéro est indiqué sur l'écran du moniteur.

L'appareil démarre la recherche vers l'avant et l'arrière jusqu'au numéro zéro, puis lit la scène.

Lors de la recherche de photo, l'appareil passe en mode pause de lecture.

Enregistrement des signaux

Il existe quatre différents types de signaux, avec un type pour chaque méthode de recherche : signaux d'index, de titre, de date et de photo. Ils sont enregistrés par le caméscope numérique (DSR-200/200P, 200A/200AP, PD100/PD100P, PD100A/PD100AP, PD150/PD150P, 250/250P, etc.). Toutefois, le type de signal enregistré et son emplacement (sur la bande ou dans la mémoire de cassette) dépend du fait que la cassette possède une mémoire ou non, ou du type d'appareil vidéo utilisé pour l'enregistrement. Veuillez noter que si les signaux d'un certain type de recherche ne sont pas enregistrés, il n'est pas possible d'effectuer ce type de recherche. Pour plus de détails sur les signaux utilisés pour un type spécifique de recherche, reportez-vous au mode d'emploi de l'enregistreur.

Les signaux peuvent être enregistrés sur cet appareil comme suit :

Signaux pour	Dans la mémoire de cassette	Sur la bande
Recherche d'index*	Oui	Oui
Recherche par titre	Non	Non
Recherche par date	Non	Oui
Recherche de photo	Non	Non

- * Si l'option AUTO INDEX du menu VTR SET est réglée sur ON et que l'appareil est en mode d'arrêt, l'appareil marque automatiquement un signal pour la recherche d'index lorsque vous commencez l'enregistrement. Si l'option AUTO INDEX est réglée sur OFF, l'appareil ne marque pas le signal. Lors de l'enregistrement, le fait d'appuyer sur la touche INDEX de l'appareil ou la touche INDEX WRITE de la télécommande marque un signal pour la recherche d'index quel que soit le réglage de l'option AUTO INDEX.

Remarques

- Si vous enregistrez un autre programme sur le début des signaux de recherche, vous ne pourrez pas trouver le programme d'origine.

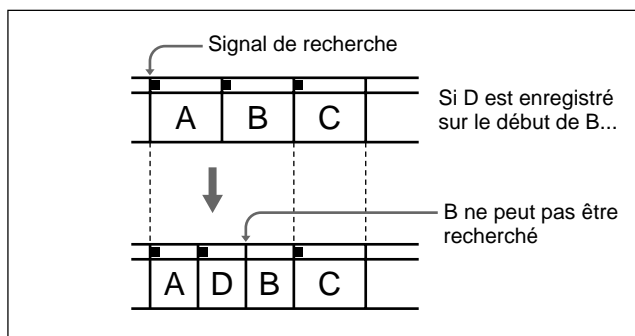

- Vous ne pouvez pas ajouter des signaux de recherche après l'enregistrement. Pour ajouter un signal de recherche pour la fonction Auto Repeat, commencez l'enregistrement à partir du point où vous souhaitez l'ajouter.
- Lors d'un enregistrement, les signaux pour la recherche d'index ne contiennent pas d'informations sur le jour de la semaine.
- Il est possible que la recherche ne s'effectue pas correctement si les bandes n'ont pas été enregistrées sur un appareil vidéo numérique de marque Sony.

À propos de la mémoire de cassette

- Une bande portant le symbole **CIII** possède une mémoire de cassette. Lors de l'utilisation d'une mémoire de cassette de 16 kbit, vous pouvez stocker jusqu'à 135 signaux de recherche. (Ce nombre varie selon la capacité de mémoire des cassettes. Il varie également en fonction de la taille des données combinées de l'index, du titre, de la date, de la photo et du titre de la bande mémorisées sur une bande.) Cet appareil peut stocker et récupérer jusqu'à 16 kbits d'informations dans la mémoire de cassette.
- Pour localiser les scènes non entrées dans la mémoire de cassette ou pour localiser les scènes par ordre chronologique sur la bande, réglez l'option CM SEARCH du menu CM SET sur OFF. Vous pouvez utiliser la même procédure de recherche pour une scène située sur une bande sans mémoire de cassette. Pour plus d'informations sur le menu CM SET, reportez-vous à "Menu CM SET" page 59 (FR).

Remarque

Le nombre de signaux de recherche que vous pouvez enregistrer est limité par l'espace mémoire de la cassette disponible lorsque vous commencez l'enregistrement. Lorsque vous utilisez une bande déjà enregistrée pour des enregistrements répétés, créez de l'espace mémoire en effaçant les éléments inutiles à l'aide de l'option ITEM ERASE ou ERASE ALL du menu CM SET avant de démarrer l'enregistrement.

Lecture automatique d'une bande de manière répétée (Auto Repeat)

Cet appareil peut répéter la lecture d'une bande dans sa totalité ou en partie.

- 1 Réglez le sélecteur TIMER situé sur le panneau avant de l'appareil sur REPEAT.
- 2 Appuyez sur la touche REW. (Si la bande est toujours rembobinée, appuyez sur la touche PLAY.)

L'appareil rembobine la bande au début et démarre automatiquement la lecture. L'appareil lit en boucle la section comprise entre le début et le premier index (jusqu'à une partie non enregistrée si la bande ne comporte aucun signal pour la recherche d'index et jusqu'à la fin si la bande ne comporte aucune partie non enregistrée).

Auto Repeat avec un programmeur CA externe

Si vous raccordez un programmeur CA externe (non fourni) à cet appareil, vous pouvez répéter la lecture automatiquement à un moment prédéfini.

- 1 Raccordez cet appareil à un programmeur CA externe (non fourni).

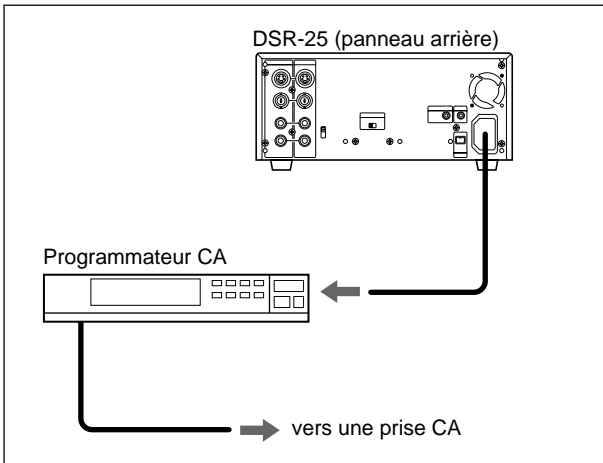

- 2 Réglez le sélecteur TIMER situé sur le panneau avant de l'appareil sur REPEAT.
- 3 Définissez l'heure de démarrage sur le programmeur CA externe.

À l'heure prédéfinie, cet appareil est mis sous tension et après quelques secondes (30 secondes maxi.), la fonction Auto Repeat démarre automatiquement. L'appareil lit en boucle la section comprise entre le début et le premier index (jusqu'à une partie non enregistrée si la bande ne comporte aucun signal pour la recherche d'index et jusqu'à la fin si la bande ne comporte aucune partie non enregistrée).

Remarques

- L'appareil ne peut pas détecter un signal pour la recherche d'index ou une partie non enregistrée dans les premières 20 secondes de la lecture.
- Lorsque vous souhaitez mettre l'appareil hors tension, appuyez sur la touche STOP pour arrêter préalablement l'entraînement de bande. Si vous mettez l'appareil hors tension lorsqu'une bande est en cours de lecture, par exemple en utilisant un programmeur CA, l'appareil ou la bande peut être endommagé.

- Le logiciel de montage utilisé sur le système de montage non linéaire numérique peut ajouter un signal d'index sur la bande elle-même. Par conséquent, si vous utilisez une bande sur laquelle des signaux transmis à partir d'un contrôleur de montage non linéaire numérique sont enregistrés ou une bande de copie réalisée à partir d'une bande à l'aide du doublage audio, la fonction Auto Repeat risque de ne pas être exécutée correctement.

Pour arrêter le mode Auto Repeat

Appuyez sur la touche STOP.

Pour désactiver le mode Auto Repeat

Réglez le sélecteur TIMER du panneau avant sur OFF.

Enregistrement

Cette section décrit la configuration, les options et les opérations requises pour effectuer un enregistrement sur cet appareil. Les mêmes options et opérations s'appliquent lorsque vous utilisez l'appareil pour le doublage ou en tant qu'enregistreur individuel.

Raccordements pour l'enregistrement

Vers l'équipement vidéo numérique avec une prise DV

Les signaux vidéo et audio envoyés ne subissent quasiment aucune dégradation, permettant ainsi un enregistrement de haute qualité. Le sens des signaux est automatiquement détecté et il n'est donc pas nécessaire d'effectuer différents raccordements pour l'entrée et la sortie. De même, lorsque l'appareil est raccordé à un contrôleur de montage au moyen de prises DV, vous pouvez configurer un système de montage non linéaire numérique.

Reportez-vous au mode d'emploi du contrôleur de montage concernant les raccordements entre celui-ci et l'appareil.

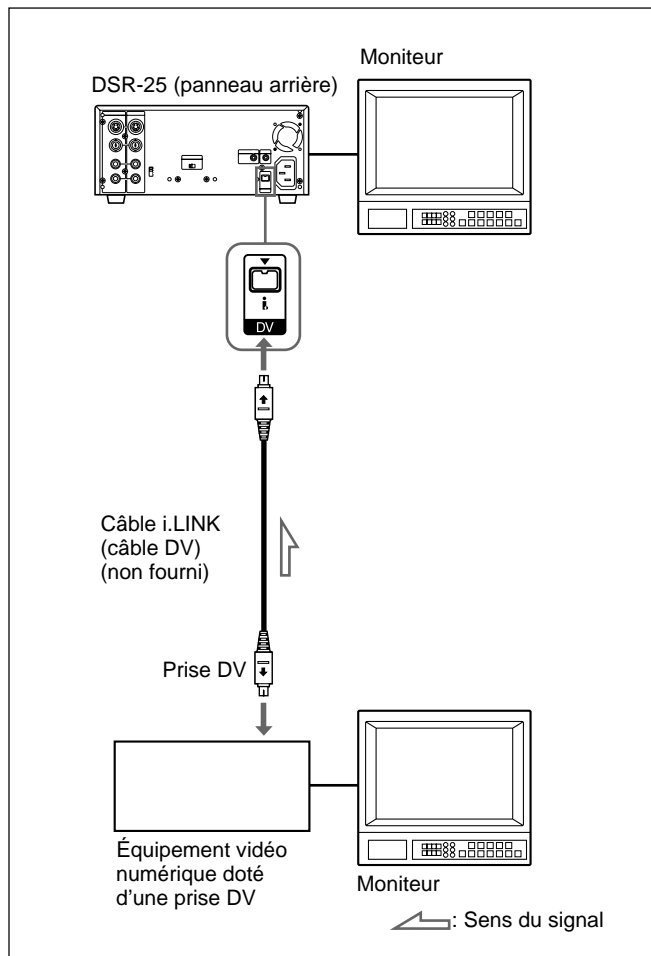

Remarques

- Grâce à la connexion DV, le son est enregistré dans le même mode d'enregistrement audio que celui de la bande d'origine. Pour enregistrer dans un mode d'enregistrement audio différent de la bande d'origine, utilisez le raccordement analogique.
- Avec la connexion DV, les codes de données (date/heure d'enregistrement, données de caméra) enregistrés sur la bande source sont transmis à l'enregistreur (cet appareil). Lorsque vous lisez une bande enregistrée sur cet appareil et que vous appuyez sur la touche DATA CODE de la télécommande, les mêmes codes de données que ceux enregistrés sur la bande source sont affichés sur l'écran du moniteur. Toutefois, le contenu de la mémoire de cassette n'est pas transmis. Pour transmettre le contenu de la mémoire de cassette, utilisez la fonction de duplication.
- Si aucune image n'apparaît via la prise DV, déconnectez puis réinsérez le câble i.LINK (câble DV) bien droit.
- Si le logiciel de montage utilisé peut émettre le code temporel ainsi que des signaux vidéo ou audio provenant du contrôleur de montage non linéaire numérique vers l'appareil, et que vous souhaitez enregistrer ce code temporel, réglez DV IN TC sur EXTERNAL dans le menu TC/UB SET de l'appareil. Pour plus d'informations sur le menu TC/UB SET, reportez-vous à "Menu TC/UB SET" page 57 (FR).
- Lorsque l'option DV IN TC du menu TC/UB SET est réglée sur EXTERNAL, si le code temporel entré sur la prise DV n'est pas continu ou n'avance pas correctement, il se peut que la valeur du code temporel enregistrée ou affichée ne soit pas égale à la valeur actuelle de l'entrée. Si vous utilisez une bande ayant été enregistrée dans ces conditions, il se peut que vous ne puissiez pas effectuer une recherche ou un montage selon les périphériques utilisés.
- Pour le raccordement du contrôleur de montage et de ses périphériques, reportez-vous au mode d'emploi du contrôleur de montage et du logiciel de montage utilisé.
- Les fonctions de montage sont spécifiées par le logiciel de montage. Pour plus d'informations sur les méthodes de montage, reportez-vous au mode d'emploi du logiciel de montage.
- Lorsque vous raccordez un périphérique possédant une prise DV à 6 broches, commencez par raccorder la fiche du câble sur la prise DV à 6 broches.

(Suite page suivante)

Enregistrement

- Si l'appareil est raccordé à un périphérique équipé d'une prise DV 6 broches, mettez le périphérique hors tension et débranchez la fiche du cordon d'alimentation du secteur avant de débrancher ou de rebrancher le câble DV. Si vous branchez ou débranchez le câble DV lorsque le périphérique est raccordé à la prise secteur, un courant haute tension (8 à 40 V) est sorti via la prise DV du périphérique vers cet appareil, pouvant ainsi entraîner un dysfonctionnement.
- Si vous raccordez les connecteurs de sortie de cet appareil aux connecteurs d'entrée d'un lecteur ou moniteur, un bourdonnement peut être généré ou

- l'image peut être déformée. Si ces phénomènes se produisent, effectuez l'une des opérations suivantes :
- Réglez l'option DV EE OUT du menu VTR SET sur OFF.
 - Réglez le sélecteur INPUT SELECT sur une position où aucun signal n'est entré actuellement.
 - Débranchez les câbles.

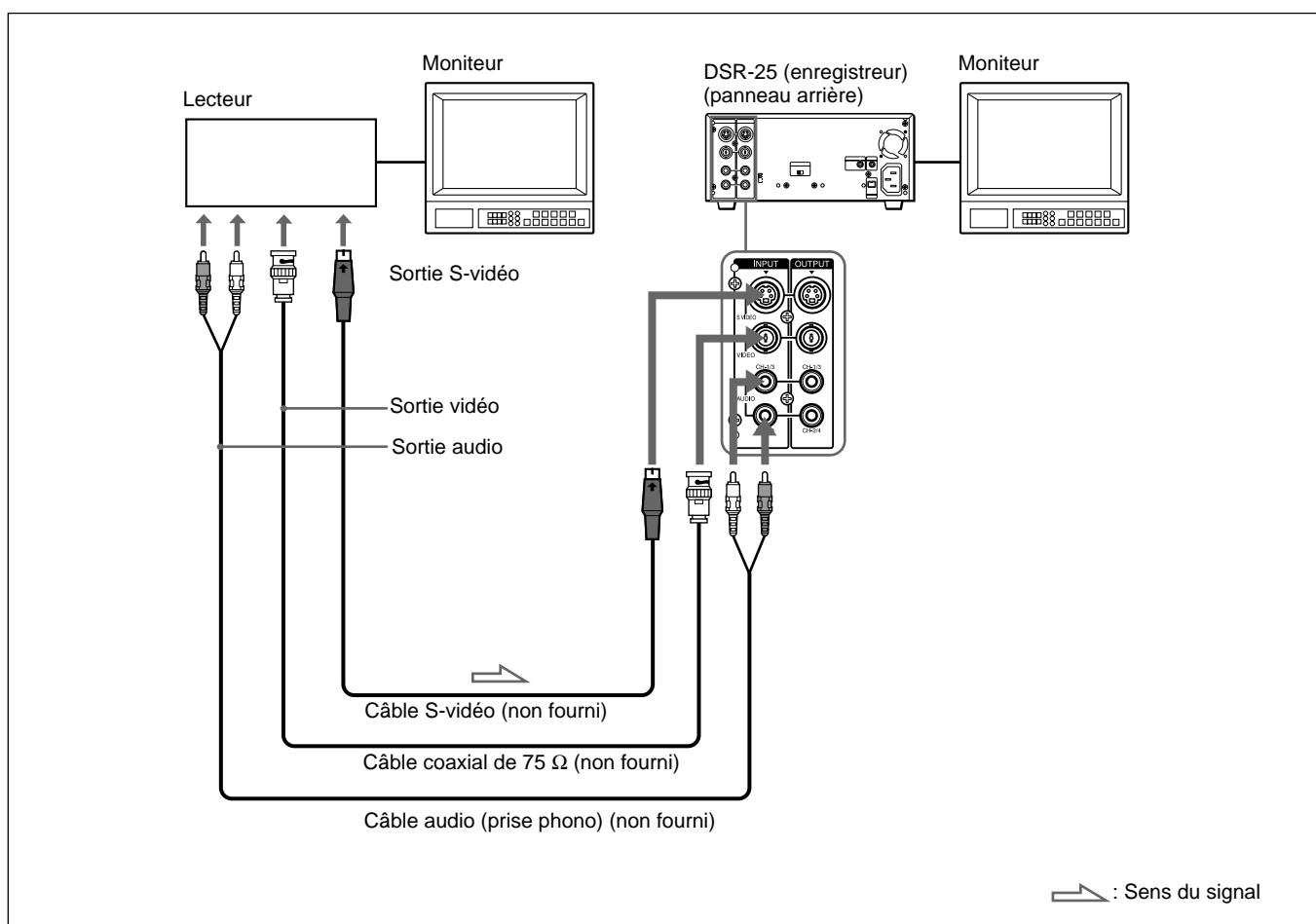

Vers un appareil vidéo numérique sans prise DV

Vous pouvez raccorder cet appareil à un appareil vidéo non doté d'une prise DV. Utilisez cet appareil comme enregistreur, comme suit :

Raccordez un câble S-vidéo ou un câble coaxial de 75 Ω comme câble vidéo.

Utilisez un câble de conversion pour la connexion audio en fonction des types de connecteurs de sortie audio du lecteur. (voir page 18 (FR))

Remarques

- Lors de l'enregistrement, des signaux d'entrée analogiques peuvent être émis simultanément depuis la prise DV pour la sauvegarde. Réglez DV EE OUT du menu VTR SET sur ON.
Pour plus d'informations sur le menu VTR SET, reportez-vous à "Menu VTR SET" page 66 (FR).

- Si vous raccordez les connecteurs de sortie de cet appareil sur les connecteurs d'entrée du lecteur, un bourdonnement peut être généré ou l'image peut être déformée. Si ces phénomènes se produisent, réglez le sélecteur INPUT SELECT sur une position où aucun signal n'est entré actuellement ou débranchez les câbles.
- Il se peut que les signaux déformés (par exemple, lors de la lecture à une vitesse autre que la vitesse normale) ne soient pas enregistrés ou soient déformés.

Configuration pour l'enregistrement

Préparation de l'enregistreur (cet appareil)

Remarques

- Avant l'enregistrement, réglez la date et l'heure sur l'appareil pour que la durée d'enregistrement puisse être écrite dans le signal de recherche. Vous pouvez régler la date et l'heure à l'aide de l'option CLOCK SET du menu OTHERS.
Pour plus d'informations sur le menu OTHERS, reportez-vous à "Menu OTHERS" page 68 (FR).
- Il se peut que le montage ne soit pas possible avec un signal protégé par des droits d'auteur.
- Pendant un enregistrement, les touches de commande du transport de bande (à l'exception de STOP et PAUSE) sont désactivées pour éviter que le mode de déroulement de la bande ne soit modifié par erreur. Pour désactiver les touches STOP et PAUSE, réglez le commutateur KEY INH sur ON lorsque l'appareil a commencé l'enregistrement. Dans ce cas, réglez d'abord le commutateur KEY INH sur OFF puis passez l'enregistrement en mode d'arrêt ou de pause.

- 1 Mettez le moniteur vidéo sous tension et réglez le commutateur d'entrée de celui-ci en fonction des signaux d'entrée.
- 2 Réglez le lecteur pour la lecture d'une bande.
Pour plus d'informations, reportez-vous au mode d'emploi du lecteur.
- 3 Lorsque le lecteur est raccordé aux prises INPUT de cet appareil, réglez son commutateur de sélection NTSC/PAL sur la position appropriée selon les signaux entrés.

Dans le cas de signaux au format NTSC, réglez le commutateur sur NTSC et réglez-le sur PAL dans le cas de signaux au format PAL.

Pour plus de détails sur le réglage du commutateur de sélection NTSC/PAL, reportez-vous à "Panneau arrière" page 18 (FR).

Remarques

- Ne modifiez pas le réglage du commutateur de sélection NTSC/PAL pendant un enregistrement.
- Si le système de couleurs des signaux entrés est différent de celui du réglage du commutateur, l'image sera blanche.
- Si les signaux sont entrés sur la prise DV, l'appareil détecte automatiquement le système de couleurs du signal d'entrée. Toutefois, lorsque le commutateur de sélection NTSC/PAL est réglé sur PAL, le code temporel produit par l'appareil pendant un enregistrement au format DVCAM passe en mode de non compensation du temps réel. Même si un signal au format NTSC est entré sur la prise DV, le code temporel produit par l'appareil est en mode de non compensation du temps réel, quel que soit le réglage de l'option TC FORMAT du menu TC/UB SET. Si vous prévoyez de régler l'appareil pour produire le code temporel en mode de compensation du temps réel, réglez le commutateur sur NTSC.

4 Mettez l'appareil sous tension.

5 Sélectionnez un signal d'entrée en réglant le sélecteur INPUT SELECT de cet appareil.

DV : pour enregistrer les signaux d'entrée de la prise DV

S VIDEO : pour enregistrer les signaux d'entrée du connecteur S VIDEO de INPUT

VIDEO : pour enregistrer les signaux d'entrée du connecteur VIDEO de INPUT

Remarque

Ne changez pas le réglage du sélecteur pendant l'enregistrement. Dans le cas contraire, l'image et le son risquent d'être déformés et cette partie ne sera pas enregistrée correctement.

6 Sélectionnez le mode audio. (Avec une connexion DV, passez cette étape.)

Sélectionnez le mode souhaité en réglant l'option AUDIO MODE du menu AUDIO SET.

Mode Audio	Réglez le menu sur
mode 4 canaux	FS32K
mode 2 canaux	FS48K

Pour plus d'informations sur le menu AUDIO SET, reportez-vous à "Menu AUDIO SET" page 65 (FR).

(Suite page suivante)

7 Réglez le sélecteur AUDIO INPUT LEVEL correctement sur le panneau arrière en fonction du niveau audio du lecteur.

8 Sélectionnez le mode de réglage du niveau d'enregistrement à l'aide du commutateur AUDIO INPUT.

Remarque

Vous ne pouvez pas régler le niveau d'enregistrement si vous enregistrez des signaux émis via la prise DV.

9 Si nécessaire, réglez le niveau d'enregistrement en activant les boutons de réglage AUDIO REC LEVEL.

Vous pouvez régler le niveau d'enregistrement avec les boutons de réglage AUDIO REC LEVEL si vous avez sélectionné VAR à l'étape **8**. Lorsque vous observez les vu-mètres des niveaux audio sur le moniteur à cristaux liquides, tournez les boutons de réglage AUDIO REC LEVEL et réglez le niveau d'enregistrement. Réglez le niveau d'enregistrement audio pour qu'il ne dépasse pas 0 dB lorsque le signal audio est au niveau maximum. Si le niveau d'enregistrement dépasse 0 dB, le son enregistré sera déformé. Si le mode audio est réglé sur FS32K (mode 4 canaux), le son est enregistré sur les canaux 1 et 2.

Pour écouter le son en cours d'enregistrement, réglez le sélecteur AUDIO OUTPUT SELECT sur CH-1/2.

Remarques

- En format DVCAM, il existe deux modes audio, avec deux canaux à FS48K ou quatre canaux à FS32K. Il n'est pas possible de sélectionner d'autres modes (par exemple avec deux canaux à FS32K).
- Lors de l'enregistrement, vous ne pouvez pas changer le mode audio.
- Si vous souhaitez dupliquer un son sur la bande après enregistrement, réglez AUDIO MODE du menu AUDIO SET sur FS32K (mode 4 canaux) avant l'enregistrement.

Pour plus d'informations sur le menu AUDIO SET, reportez-vous à "Menu AUDIO SET" page 65 (FR).

Procédures d'enregistrement

Cette section décrit les procédures utilisées pour enregistrer les signaux envoyés par un autre magnétoscope vers cet appareil. Pour plus d'informations sur les procédures requises lors de l'utilisation d'un ordinateur comme lecteur, reportez-vous au mode d'emploi de votre ordinateur ou au guide utilisateur du logiciel.

1 Après avoir vérifié que le commutateur REC/SAVE de la cassette est réglé sur REC, vérifié la tension de la bande et vérifié que l'indicateur  est éteint, maintenez la cassette avec la fenêtre de la bande vers le haut et insérez-la dans l'appareil.

La cassette est automatiquement chargée dans l'appareil et la bande est prête pour l'enregistrement.

Pour plus d'informations sur le commutateur REC/SAVE et la vérification de la tension de la bande, reportez-vous à la section "Remarques sur les cassettes vidéo" page 26 (FR).

Pour plus de détails sur l'insertion d'une cassette, reportez-vous à la section "Pour insérer une cassette" page 27 (FR).

Remarque

Ne forcez pas l'insertion d'une cassette. Cela pourrait endommager l'appareil.

2 Appuyez sur la touche de lecture du lecteur.

L'appareil démarre la lecture.

3 Appuyez sur la touche PLAY de l'appareil tout en maintenant la touche REC enfoncée.

L'appareil démarre l'enregistrement. Si l'option AUTO INDEX du menu VTR SET est réglée sur ON, l'index est marqué par un repère.

Remarque

Lorsque vous ne souhaitez pas marquer un repère d'index au début d'un enregistrement, réglez l'option AUTO INDEX du menu VTR SET sur OFF.

Pour plus d'informations sur le menu VTR SET, reportez-vous à "Menu VTR SET" page 66 (FR).

Pour arrêter l'enregistrement

Appuyez sur la touche STOP.

Pour activer une pause d'enregistrement

Appuyez sur la touche PAUSE de l'appareil.

Pour démarrer l'enregistrement à l'aide de la télécommande (DSRM-20, non fournie)

Appuyez sur la touche PLAY de la télécommande tout en maintenant la touche REC enfoncée.

Fonctions d'enregistrement

Marquage d'un repère d'index

Une pression sur la touche INDEX de l'appareil ou sur la touche INDEX WRITE de la télécommande durant un enregistrement permet de marquer un signal d'index à un emplacement quelconque de la bande. Le signal d'index est marqué pendant cinq secondes. Les marqueurs d'index sont utiles lors de la recherche ultérieure d'une scène.

Si l'option AUTO INDEX du menu VTR SET est réglée sur ON, le signal d'index est marqué automatiquement lorsque l'appareil en mode d'arrêt démarre l'enregistrement.

Une fois l'index marqué, l'indicateur "INDEX MARK" apparaît pendant environ sept secondes sur l'écran de données (voir page 24 (FR)).

Si vous utilisez une cassette avec mémoire de cassette, le repère d'index est également marqué dans la mémoire de cassette.

Remarques

- Vous ne pouvez pas marquer un nouveau repère d'index lorsque l'indicateur "INDEX MARK" est affiché.
- Si vous effectuez un enregistrement sur un emplacement de la bande où un repère d'index est marqué, ce dernier est effacé. Vous ne pouvez pas supprimer un repère d'index tout en conservant l'image ou le son.
- Vous ne pouvez pas marquer un repère d'index durant des opérations de lecture, de copie ou de doublage audio. Les touches INDEX et INDEX WRITE sont désactivées pendant ces opérations.
- L'espace mémoire disponible de la cassette limite le nombre de repères d'index que vous pouvez créer. Lorsque vous utilisez une bande déjà enregistrée pour des enregistrements répétés, créez de l'espace mémoire en effaçant les éléments inutiles à l'aide de l'option ITEM ERASE ou ERASE ALL du menu CM SET avant de démarrer l'enregistrement.

Pour utiliser un marqueur d'index pendant la lecture

Vous devez utiliser la télécommande DSRM-20 (non fournie).

Pour plus d'informations sur la fonction de lecture à l'aide de la télécommande, reportez-vous à la section "Recherche à l'aide de la fonction de recherche" page 33 (FR).

Enregistrement du programmeur CA

En raccordant cet appareil à un programmeur CA externe (non fourni), vous pouvez démarrer l'enregistrement à une heure prédéfinie.

- 1 Raccordez cet appareil à un programmeur CA externe (non fourni).

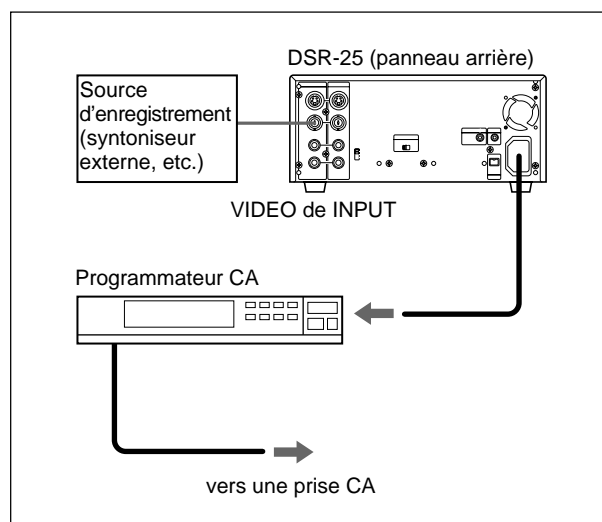

- 2 Insérez une bande pour l'enregistrement.
- 3 Réglez le sélecteur INPUT SELECT de cet appareil pour sélectionner le signal d'entrée.
- 4 Réglez le sélecteur TIMER situé sur le panneau avant de l'appareil sur REC.
- 5 Réglez l'heure du programmeur CA raccordé.

À l'heure prédéfinie, l'appareil est automatiquement mis sous tension et l'enregistrement démarre après quelques secondes (30 secondes maxi.). Réglez le programmeur en laissant une marge pour le démarrage de l'enregistrement. Il n'est pas nécessaire d'appuyer sur la touche REC.

(Suite page suivante)

Enregistrement

Remarque

Lorsque vous souhaitez mettre l'appareil hors tension, appuyez sur la touche STOP pour arrêter préalablement l'entraînement de bande. Si vous mettez l'appareil hors tension lorsqu'une bande est en cours de lecture, par exemple en utilisant un programmeur CA, l'appareil ou la bande peut être endommagé.

Si la bande se termine avant l'arrêt de la source d'enregistrement

La bande s'arrête.

Pour arrêter l'enregistrement lors d'un enregistrement avec le programmeur

Appuyez sur la touche STOP.

Pour désactiver le mode d'enregistrement du programmeur CA

Réglez le sélecteur TIMER situé sur le panneau avant de l'appareil sur OFF.

Réglage du code temporel

Réglage du code temporel et des bits d'utilisateur

Cet appareil peut définir, enregistrer et lire le code temporel et les bits d'utilisateur.

Remarque

Les éléments expliqués dans cette section sont réglables uniquement lorsque vous enregistrez au format DVCAM.

Utilisation du générateur de code temporel externe

Vous pouvez régler la valeur initiale du code temporel générée par le générateur de code temporel interne. De plus, vous pouvez définir les bits d'utilisateur afin d'enregistrer des données telles que la date, l'heure, le numéro d'une scène, le nombre de bobines ou d'autres informations utiles. Les réglages de données de temps sont définis à l'aide du menu.

Pour plus d'informations sur les menus, reportez-vous au "Chapitre 5 Ajustement et réglage via les menus" page 55 (FR).

Pour définir la valeur initiale du code temporel

Cette section décrit comment définir la valeur initiale du code temporel.

Remarques

- Le code temporel peut uniquement être défini dans un enregistrement au format DVCAM. Il ne peut pas être défini dans un enregistrement au format DV. Veuillez à régler REC MODE sur DVCAM dans le menu VTR SET.
- Pour définir les valeurs du code temporel initial, vous devez d'abord régler l'option TC MAKE du menu TC/UB SET sur PRESET.

Pour plus d'informations sur l'option TC MAKE, reportez-vous à la section "Menu TC/UB SET" page 57 (FR).

1 Affichage du menu sur le moniteur.

Pour plus d'informations sur l'affichage du menu, reportez-vous à la section "Utilisation des menus" page 55 (FR).

TC/UB SET	
TC	TC PRESET
CM	UB PRESET
DISP	DV IN TC
V	TC MAKE
A	TC RUN
VTR	TC FORMAT
ETC	

(Vous pouvez définir TC FORMAT uniquement lorsque le commutateur NTSC/PAL situé à l'arrière de l'appareil est réglé sur NTSC.)

(Suite page suivante)

Réglage du code temporel et des bits d'utilisateur

- 2** Appuyez sur les touches \uparrow/\downarrow pour sélectionner TC/UB SET, puis appuyez sur la touche EXEC.

Le menu suivant apparaît.

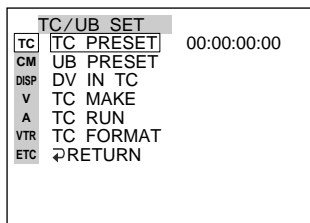

- 3** Appuyez sur les touches \uparrow/\downarrow pour sélectionner TC PRESET, puis appuyez sur la touche EXEC.

Le menu suivant apparaît.

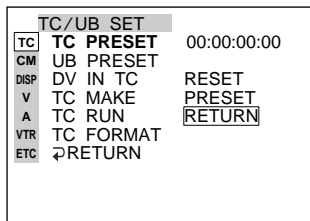

- 4** Appuyez sur les touches \uparrow/\downarrow pour sélectionner PRESET, puis appuyez sur la touche EXEC.

Le menu suivant apparaît.

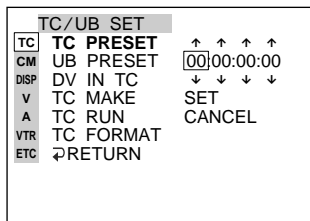

- 5** Réglez les deux premiers chiffres. Appuyez sur les touches \uparrow/\downarrow pour sélectionner le nombre, puis appuyez sur la touche EXEC.

- 6** Répétez l'étape 5 pour régler les autres chiffres.

- 7** Appuyez sur les touches \uparrow/\downarrow pour sélectionner SET, puis appuyez sur la touche EXEC.

La valeur initiale du code temporel est définie et l'affichage de menu revient à l'étape 2.

- 8** Appuyez sur les touches \uparrow/\downarrow pour sélectionner ↵RETURN, puis appuyez sur la touche EXEC.

L'affichage de menu revient à l'étape 1.

Pour annuler le réglage du code temporel

Sélectionnez CANCEL à l'étape 7, puis appuyez sur la touche EXEC.

Pour réinitialiser le code temporel

Sélectionnez RESET à l'étape 4, puis appuyez sur la touche EXEC.

Pour définir la valeur des bits d'utilisateur

Vous pouvez régler les bits d'utilisateur sous forme de valeurs hexadécimales à huit chiffres (base 16) pour insérer la date, l'heure, le numéro de scène et d'autres informations dans la plage du code temporel.

Remarque

Les bits d'utilisateur peuvent uniquement être définis dans un enregistrement au format DVCAM. Ils ne peuvent pas être définis dans un enregistrement au format DV.

- 1** Affichage du menu sur le moniteur.
Pour plus d'informations sur l'affichage du menu, reportez-vous à la section "Utilisation des menus" page 55 (FR).

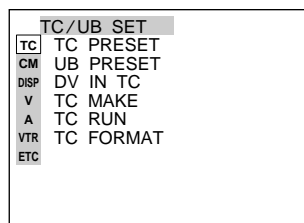

- 2** Appuyez sur les touches \uparrow/\downarrow pour sélectionner TC/UB SET, puis appuyez sur la touche EXEC.

Le menu suivant apparaît.

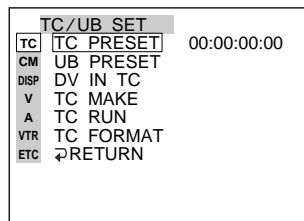

- 3** Appuyez sur les touches \uparrow/\downarrow pour sélectionner UB PRESET, puis appuyez sur la touche EXEC.

Le menu suivant apparaît.

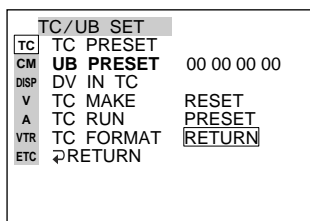

- 4** Appuyez sur les touches \uparrow/\downarrow pour sélectionner PRESET, puis appuyez sur la touche EXEC.

Le menu suivant apparaît.

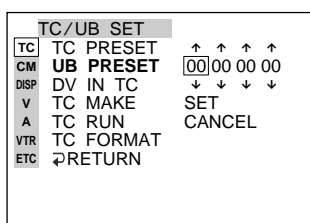

- 5** Réglez les deux premiers chiffres. Appuyez sur les touches \uparrow/\downarrow pour sélectionner le nombre, puis appuyez sur la touche EXEC.
- 6** Répétez l'étape **5** pour régler les autres chiffres.
- 7** Appuyez sur les touches \uparrow/\downarrow pour sélectionner SET, puis appuyez sur la touche EXEC.

Les bits d'utilisateur sont définis et l'affichage de menu revient à l'étape **2**.

- 8** Appuyez sur les touches \uparrow/\downarrow pour sélectionner RETURN, puis appuyez sur la touche EXEC.

L'affichage de menu revient à l'étape **1**.

Pour annuler le réglage des bits d'utilisateur

Sélectionnez CANCEL à l'étape **7**, puis appuyez sur la touche EXEC.

Pour réinitialiser les bits d'utilisateur

Sélectionnez RESET à l'étape **4**, puis appuyez sur la touche EXEC.

Pour sélectionner le code temporel à enregistrer lorsque les signaux DV sont enregistrés au format DVCAM

Réglez DV IN TC dans le menu TC/UB SET pour sélectionner l'enregistrement du code temporel interne ou externe.

INTERNAL: Enregistre le code temporel généré en interne.

EXTERNAL: Enregistre le code temporel avec les signaux vidéo et audio émis par le connecteur DV.

Remarques

- Lorsque cet élément est réglé sur EXTERNAL, l'entrée du code temporel via la prise DV et les bits utilisateurs dans UB PRESET sont enregistrés.
- Lorsque vous réglez l'option REC MODE sur DV SP dans le menu VTR SET, cette option ne peut pas être utilisée. Même si cette option est réglée sur EXTERNAL, lorsque vous réglez REC MODE sur DV SP dans le menu VTR SET, le réglage devient invalide et l'appareil enregistre le code temporel interne.
- Lorsque cette option est réglée sur EXTERNAL, que le sélecteur INPUT SELECT du panneau avant est réglé sur DV et qu'aucun signal n'entre par le connecteur DV ou que le logiciel du contrôleur de montage n'émet aucun code temporel, si vous démarrez l'enregistrement, les barres (---:---:---) sont enregistrées comme code temporel. Au point de démarrage d'entrée d'un signal, le code temporel de ce signal sera enregistré.
- Lorsque cette option est réglée sur EXTERNAL, si le code temporel raccordé à la prise DV n'est pas continu ou n'avance pas correctement, il se peut que la valeur du code temporel enregistrée ou affichée ne soit pas égale à la valeur actuelle de l'entrée. Si vous utilisez une bande présentant ce problème, il se peut que vous ne puissiez pas effectuer une recherche ou un montage selon les périphériques utilisés.

Pour régler le code temporel lorsque l'enregistrement démarre

Réglez l'option TC MAKE du menu TC/UB SET pour sélectionner le code temporel lorsque vous démarrez l'enregistrement.

REGEN: La valeur du code temporel est réglée pour continuer le code temporel à partir de celui déjà enregistré sur la bande. Si vous démarrez l'enregistrement à partir d'un passage vierge de la bande, le code temporel commence à 00:00:00:00.

PRESET: Le code temporel démarre à partir de la valeur définie par l'option TC PRESET du menu TC/UB SET.

Pour régler le mode d'avancement

Réglez TC RUN dans le menu TC/UB SET afin de commuter sur le mode d'avancement (comptage en avant).

REC RUN: Le code temporel avance uniquement durant l'enregistrement.

FREE RUN: Le code temporel avance même si l'appareil n'enregistre pas. Ce mode est utilisé pour régler l'heure comme valeur initiale du code temporel.

Remarques

- Si vous réglez le mode d'avancement sur FREE RUN, le code temporel est mis à jour par l'horloge interne lorsque l'appareil est hors tension. Le code temporel risque d'être retardé ou avancé si vous remettez l'appareil sous tension, lisez une bande ou réglez le sélecteur INPUT SELECT sur DV.
- Si la batterie de secours interne est épuisée, le code temporel du réglage FREE RUN est initialisé. La batterie de secours interne est entièrement chargée si vous raccordez l'appareil sur le secteur pendant environ 8 heures. Une batterie interne entièrement chargée peut fonctionner pendant environ 2 semaines.

Pour définir le mode d'image (NTSC uniquement)

Réglez TC FORMAT dans le menu TC/UB SET afin de commuter sur le mode d'image.

AUTO: Règle automatiquement le mode en fonction de la cassette insérée.

Si rien n'est enregistré sur la bande, le mode est réglé sur le mode de non compensation du temps réel. Si l'appareil ne peut pas lire correctement le mode d'image de la bande, il utilise le mode défini de la dernière position qu'il a pu lire correctement sur la bande. Si vous retirez la cassette, le mode de la dernière position qu'il a pu lire correctement est effacé et est réglé sur le mode de non-compensation du temps réel. Si l'option TC MAKE est réglée sur PRESET, le mode est réglé sur le mode de non compensation du temps réel également.

DF: Sélectionne le mode de compensation du temps réel.

NDF: Sélectionne le mode de non compensation du temps réel.

Remarques

- Dans un enregistrement au format DV, le mode de compensation du temps réel est utilisé automatiquement.
- Lorsque le commutateur NTSC/PAL situé à l'arrière de l'appareil est réglé sur PAL, l'appareil fonctionne comme un modèle PAL. Par conséquent, le code temporel produit par l'appareil pendant l'enregistrement au format DVCAM est celui du mode de non compensation du temps réel. Même si un signal au format NTSC est entré sur la prise DV, le code temporel produit par l'appareil est en mode de non compensation du temps réel si le commutateur est réglé sur PAL, quel que soit le réglage de cet élément. Si vous prévoyez de régler l'appareil pour produire le code temporel en mode de compensation du temps réel, réglez ce commutateur sur NTSC.



Codes temporels DSR-25

Cet appareil est équipé d'un connecteur DV. Le code temporel affiché et enregistré sur la bande diffère comme suit lorsque le sélecteur INPUT SELECT est réglé sur DV ou sur une autre option que DV.

	Menu DV IN TC	Sélecteur d'entrée (INPUT SELECT)	Mode	Code temporel/bits utilisateurs affichés et enregistrés
Lecture			Lecture Doublage audio Lecture à différentes vitesses ^{a)} DUB1 ^{b)}	Code temporel/bits utilisateurs sur la bande
EE	INTERNE	DV	Copie DUP1 ^{b)}	Code temporel/bits utilisateurs d'un autre appareil raccordé sur la prise DV ^{c)}
			Enregistrement Pause d'enregistrement REC1 ^{b)}	Code temporel/bits utilisateurs générés en interne ^{c)}
	S VIDEO VIDEO	Enregistrement Pause d'enregistrement REC1 ^{b)}	Code temporel/bits utilisateurs générés en interne ^{c)}	
	EXTERNE	DV	Copie DUP1 ^{b)}	Code temporel/bits utilisateurs d'un autre appareil raccordé sur la prise DV
			Enregistrement Pause d'enregistrement REC1 ^{b)}	Entrée du code temporel d'un autre appareil raccordé sur la prise DV et bits utilisateur générés en interne ^{d)}
		S VIDEO VIDEO	Enregistrement Pause d'enregistrement REC1 ^{b)}	Code temporel/bits utilisateurs générés en interne ^{c)}

- a) Cela comprend le mode d'arrêt, d'avance rapide ou de rembobinage. Si l'appareil est incapable de lire correctement le code temporel de la bande, le compteur affiche "--:--:--:--."
- b) "DUB1", "DUP1" et "REC1" représentent l'état de l'appareil lorsque vous appuyez sur chaque touche correspondante (AUDIO DUB, DUP ou REC) en mode d'arrêt.

- c) Le code temporel est également affiché sur le compteur horaire dans la fenêtre d'affichage.
- d) Uniquement lorsque l'option REC MODE du menu VTR SET est réglée sur DVCAM. Lorsque REC MODE est réglé sur DV SP, le code temporel généré en interne est émis.

Copie et doublage audio

Copie (génération d'une bande de travail avec le même code temporel)

Si vous copiez une bande source à l'aide de la touche DUP (copie) de cet appareil, vous pouvez copier les codes temporels enregistrés sur la bande source tels quels. Vous pouvez aisément créer une bande de travail contenant les mêmes codes temporels que la bande source.

La fonction de copie de cet appareil est uniquement disponible lors de l'utilisation d'une bande source enregistrée au format DVCAM et à l'aide de raccords DV.

Cet appareil fonctionne en tant qu'enregistreur. Veuillez à régler REC MODE sur DVCAM dans le menu VTR SET avant de copier une bande.

Pour configurer le mode de copie

Cet appareil possède trois modes de copie. Réglez l'option DUPLICATE du menu VTR SET pour sélectionner un mode de copie en procédant comme suit.

AUTO [] C/II (AUTO TAPE COPY WITH CASSETTE MEMORY COPY): Le lecteur et l'enregistreur rembobinent automatiquement les bandes au début afin de démarrer la copie. La mémoire de cassette est également copiée.

AUTO [] (AUTO TAPE COPY): Le lecteur et l'enregistreur rembobinent automatiquement les bandes au début afin de démarrer la copie. La mémoire de cassette n'est pas copiée.

MANUAL [] (MANUAL TAPE COPY): La bande est copiée à partir d'un emplacement quelconque. La mémoire de cassette n'est pas copiée.

Copie d'une bande

La procédure de copie est différente suivant le mode de copie.

Remarques

- Si vous manipulez le lecteur durant la copie, le processus de copie peut être interrompu et la copie de la bande peut être incorrecte. Ne manipulez pas le lecteur pendant la copie.
- Vous pouvez copier une bande quel que soit le réglage du sélecteur DISPLAY SELECT mais l'écran de copie est uniquement affiché si le sélecteur DISPLAY SELECT est réglé sur DATA.

Mode de copie AUTO [] C/II ou AUTO []

- 1 Raccordez cet appareil et le lecteur à l'aide d'un câble i.LINK (câble DV, non fourni). Après la mise sous tension de cet appareil et du lecteur, réglez le sélecteur INPUT SELECT de l'appareil sur DV.
- 2 Appuyez sur la touche STOP de l'appareil pour arrêter le transport de la bande.

- 3** Tout en appuyant sur la touche DUP, appuyez sur la touche PLAY de l'appareil.

L'appareil et le lecteur rembobinent automatiquement les bandes au début. L'appareil passe en mode d'attente de copie. Le lecteur passe en mode d'attente de lecture. Les indicateurs DUP et PLAY de l'appareil clignotent et la copie commence.



Si vous appuyez sur les touches PAUSE et PLAY tout en appuyant sur la touche DUP à l'étape 3

L'appareil et le lecteur rembobinent automatiquement les bandes au début. L'appareil passe en mode d'attente de copie. Le lecteur passe en mode d'attente de lecture. L'appareil ne commence la copie que lorsque vous appuyez sur la touche PAUSE.

Pour arrêter la copie

Appuyez sur la touche STOP.

Remarques

- Vous ne pouvez pas effectuer de pause pendant la copie.
- Assurez-vous que le lecteur ait fini de charger la cassette avant de commencer la copie.
- La copie démarre une fois que la communication i.LINK est établie de sorte à ce que la première partie de la bande source tombe sur la bande copiée.
- Réglez l'option Auto repeat sur OFF et réglez l'option Auto rewind sur ON si le lecteur possède ces fonctions.
- Si le lecteur intègre une fonction de programmeur de pause, réglez-le sur la durée la plus longue pour assurer suffisamment de temps afin de rembobiner la bande jusqu'au début.
- Si vous avez sélectionné le mode de copie AUTO   , la mémoire de cassette est copiée une fois la copie de la bande effectuée. Pendant la copie de la mémoire de cassette, un indicateur présentant l'avancement de la copie s'affiche sur le moniteur à cristaux et sur la sortie vidéo analogique. La copie de la mémoire de cassette peut prendre quelques minutes, en fonction de la quantité de données. La copie de la mémoire de cassette sera annulée et l'opération de copie sera terminée sans que la copie de la mémoire ait eu lieu si, pendant la copie:
 - vous appuyez sur la touche STOP.
 - vous coupez l'alimentation de cet appareil ou du lecteur.

- vous retirez la cassette.
- vous débranchez le câble DV.

Si la copie de mémoire de cassette s'arrête pour une raison quelconque, la mémoire de cassette de cet appareil est entièrement effacée.

- Lorsque vous utilisez un DSR-45/45P comme lecteur ou enregistreur, réglez le commutateur REMOTE/LOCAL du DSR-45/45P sur LOCAL.
- Si vous utilisez le lecteur pendant une copie et si le message d'avertissement PLAYER UNCONTROLLABLE apparaît et la copie s'arrête, appuyez sur la touche STOP de l'appareil, puis recommencez la procédure à partir de l'étape 3.
- Le lecteur et l'enregistreur rembobinent automatiquement la bande après la copie. Cependant, en fonction des spécifications, certains lecteurs ne rembobinent pas automatiquement la bande après la copie.

Mode de copie MANUAL

- 1** Raccordez cet appareil et le lecteur à l'aide d'un câble i.LINK (câble DV, non fourni). Après la mise sous tension de cet appareil et du lecteur, réglez le sélecteur INPUT SELECT de l'appareil sur DV.
- 2** Repérez les emplacements où vous souhaitez démarrer la lecture et l'enregistrement.
- 3** Appuyez sur la touche STOP de l'appareil pour arrêter le transport de la bande.
- 4** Tout en appuyant sur la touche DUP, appuyez sur la touche PLAY de l'appareil.

L'appareil passe en mode d'attente de copie. Le lecteur passe en mode d'attente de lecture. Les indicateurs DUP et PLAY de l'appareil clignotent et la copie commence.

Pour définir l'emplacement de début de la copie

À l'étape 4, tout en appuyant sur la touche DUP, appuyez sur les touches PAUSE et PLAY. L'appareil ne commence la copie que lorsque vous appuyez sur la touche PAUSE. Une fois que l'indicateur PLAYER du moniteur à cristaux liquides s'est transformé en READY (clignotant), définissez l'emplacement de début de la copie sur le lecteur, puis appuyez sur la touche PAUSE de l'appareil pour démarrer la copie.

Copie (génération d'une bande de travail avec le même code temporel)

Pour arrêter la copie

Appuyez sur la touche STOP.

Remarques

- Vous ne pouvez pas effectuer de pause pendant la copie.
- Assurez-vous que le lecteur ait fini de charger la cassette avant de commencer la copie.
- La copie démarre une fois que la communication i.LINK est établie de sorte à ce que la première partie de la bande source tombe sur la bande copiée. Effectuez une lecture de la cassette source à partir du point précédent.
- Réglez l'option Auto repeat sur OFF si le lecteur possède cette fonction.
- La copie de la première partie de la bande source peut ne pas être possible. Repérez le passage enregistré sur la bande source, puis démarrez la copie.
- S'il existe un passage vierge sur la bande, la première partie du passage enregistré suivant peut être omise sur la bande copiée.
- Si vous commencez la copie au milieu de la bande, la fonction de recherche risque de ne pas fonctionner sur la bande copiée ou des problèmes risquent de se produire lors du montage. Il est conseillé de sélectionner AUTO C/// ou AUTO pour le mode de copie.

Détection d'un passage vierge pendant la copie

Si l'appareil détecte un passage vierge sur la bande source pendant la copie, la fonction de saut omet automatiquement le passage vierge, en réduisant ainsi la longueur de la partie enregistrée de la bande. (Cette fonction est uniquement disponible dans le mode de copie AUTO C/// ou AUTO .)

Le fonctionnement du lecteur et de l'enregistreur (cet appareil), lors de la détection d'un passage vierge, est le suivant:

État de détection de la bande source	Fonctionnement du lecteur/enregistreur (cet appareil)
Détecte un passage vierge	Lecteur: Continue la lecture de la bande. Enregistreur: Continue l'enregistrement.
10 secondes après la détection d'un passage vierge	Lecteur: Continue la lecture de la bande pendant 10 secondes et effectue une recherche vers l'avant. Enregistreur: S'arrête.
Détecte le prochain passage enregistré	Lecteur: Rembobine la bande à une vitesse inférieure de moitié à la vitesse normale, jusqu'à l'emplacement situé immédiatement avant la fin du passage vierge. Enregistreur: Reste arrêté.
Revient à l'emplacement situé immédiatement avant la fin du passage vierge	Lecteur: Après être entré en mode de pause de lecture, démarre la lecture de la bande. Enregistreur: Après être entré en mode de pause d'enregistrement, démarre l'enregistrement.

Cet appareil effectue les opérations ci-dessus automatiquement, ce qui réduit le passage vierge pendant 10 secondes ou plus sur la bande copiée.



Remarques

- Si le mode de copie est réglé sur MANUAL , cet appareil n'omet pas de passage vierge même en cas de détection de ce dernier.
- En fonction des spécifications, la fonction de saut risque de ne pas fonctionner sur certains lecteurs.
- Lorsque l'appareil reprend la copie, la première partie du passage enregistré peut être omise sur la bande copiée.
- Tout passage enregistré de moins d'une minute situé entre deux passages vierges risque de ne pas être copié.

Avertissements relatifs à la copie



Si une erreur se produit pendant la copie, un numéro STOP/CAUTION et un message d'avertissement s'affichent sur le moniteur à cristaux liquides et sur l'écran de la sortie vidéo analogique. A l'exception de STOP/CAUTION No. 60 (RECORDER: SHORTER

TAPE), "Err" est affiché sur l'afficheur. Le tableau suivant répertorie les avertissements et les messages. En cas d'affichage d'un message d'avertissement, consultez ce tableau et prenez les mesures appropriées.

N° STOP/CAUTION	Message d'avertissement	Cause/Remède
00	RECORDER: [DV IN] NOT SELECTED	Le sélecteur INPUT SELECT de l'enregistreur (cet appareil) n'est pas réglé sur DV. → Réglez-le sur DV.
01	i.LINK CABLE: DISCONNECTED	Le câble DV n'est pas correctement raccordé. → Raccordez-le correctement.
02	i.LINK CABLE: MULTI CONNECTION	Il existe plusieurs raccordements DV ou la connexion DV est en boucle. → Vous ne pouvez pas raccorder plusieurs périphériques. Raccordez un seul lecteur à cet appareil.
03	i.LINK CABLE: BUS RESET	Le câble DV a été débranché puis rebranché. → Vérifiez le raccordement du câble DV. Essayez à nouveau la copie.
10	PLAYER: RECORDING	Le lecteur est en mode d'enregistrement.
11	PLAYER: NO CASSETTE	Il n'y a pas de cassette dans le lecteur.
12	PLAYER: UNCONTROLLABLE	Le lecteur ne peut pas être commandé, ou le mode de copie a été réglé sur MANUAL  et la fin de la bande de la cassette a été atteinte.
13	PLAYER: UNCONTROLLABLE	Le lecteur ignore la commande.
14	PLAYER: UNCONTROLLABLE	Le lecteur est désactivé ou est dans un mode différent de celui requis par l'enregistreur (cet appareil).
15	PLAYER: NOT DVCAM	La cassette se trouvant dans le lecteur n'est pas enregistrée au format DVCAM. → Vous pouvez uniquement copier une bande enregistrée au format DVCAM.
16	PLAYER: UNCONTROLLABLE	Le lecteur a été manipulé ou sa fonction de protection a annulé le mode de pause de lecture alors que le mode de copie est réglé sur AUTO  CIII ou AUTO  .
18	PLAYER: TAPE INFO. UNKNOWN	Les informations de la cassette dans le lecteur sont illisibles. → Si elles sont correctes, nettoyez les broches de la cassette et réinsérez celle-ci (<i>voir page 75 (FR)</i>).
19 ^{a)}	PLAYER: CM ERROR	Le lecteur n'a pas pu lire la mémoire de cassette durant la copie. → Si la mémoire de cassette est correcte, réinsérez la cassette.
21	PLAYER: EMERGENCY STOP	Le lecteur a détecté des autodiagnostic. → Reportez-vous au mode d'emploi du lecteur.
22	PLAYER: DEW STOP	De l'humidité ou de la condensation s'est formée dans le lecteur. → Reportez-vous au mode d'emploi du lecteur.
35	RECORDER: DVCAM NOT SELECTED	Le commutateur de sélection REC MODE du menu VTR SET de l'enregistreur (cet appareil) est réglé sur DV SP. → Réglez-le sur DVCAM.
37	RECORDER: NO CM	La cassette dans l'enregistreur (cet appareil) ne possède pas de mémoire de cassette mais l'enregistreur a essayé de copier cette dernière. → Insérez une cassette avec mémoire de cassette.
39	RECORDER: CM ERROR	Les données de mémoire de cassette ne peuvent pas être écrites sur la cassette qui se trouve dans l'enregistreur (cet appareil). → Nettoyez les broches de la cassette (<i>voir page 75 (FR)</i>).
40	RECORDER: STOP	L'enregistreur (cet appareil) s'est arrêté pendant la copie.

(Suite page suivante)

Copie (génération d'une bande de travail avec le même code temporel)

N° STOP/ CAUTION	Message d'avertissement	Cause/Remède
41		L'enregistreur (cet appareil) a détecté des autodiagnostic. → <i>Pour plus de détails sur les autodiagnostic, voir page 77 (FR).</i>
42		De la condensation s'est formée dans l'enregistreur (cet appareil). → Si la cassette se trouve dans l'appareil, retirez-la et laissez le couvercle du compartiment à cassette ouvert. Mettez l'appareil sous tension et attendez au moins une heure.
43	RECORDER: HEAD CLOG	Les têtes vidéo de l'enregistreur (cet appareil) sont encrassées. → Nettoyez-les avec la cassette de nettoyage fournie (<i>voir page 75 (FR)</i>).
44	PLAYER: COPYRIGHT PROTECTED	Un signal de protection des droits d'auteur est enregistré sur la cassette se trouvant dans le lecteur. → Il est impossible de copier un signal protégé pour préserver les droits d'auteur.
50	RECORDER: SMALLER CM SIZE	La mémoire de la cassette qui se trouve dans l'enregistreur (cet appareil) est plus petite que celle qui se trouve dans le lecteur. → Utilisez une cassette dotée d'une mémoire de cassette plus importante que celle de la cassette source. (Cette erreur s'affiche uniquement lorsque le mode de copie est réglé sur AUTO  CIII.)
51 ^{b) c)}	RECORDER: SHORTER TAPE	La cassette se trouvant dans le lecteur est plus longue que celle se trouvant dans l'enregistreur (cet appareil) et la copie a échoué. → Utilisez une cassette plus longue que celle se trouvant dans le lecteur.
60 ^{b) c)}	RECORDER: SHORTER TAPE	La cassette se trouvant dans le lecteur est plus longue que celle se trouvant dans l'enregistreur (cet appareil) et il est possible que la copie échoue. → Utilisez une cassette plus longue que celle se trouvant dans le lecteur. (Ce message d'avertissement s'affiche pendant 10 secondes après le début de la copie.)

- a) Si le lecteur n'a pas pu lire la mémoire de cassette au début de la copie, cet appareil en déduit que la cassette du lecteur n'a pas de mémoire de cassette et la copie de cette dernière sera annulée. La copie n'inclura pas la copie de la mémoire de cassette et aucun message ne vous en avertira.
- b) Cet appareil détecte la longueur de la bande à partir des données de la mémoire de cassette. Si deux bandes de format DVCAM et de même longueur ont été insérées dans le lecteur et l'enregistreur (cet appareil), la copie complète peut échouer en raison d'une erreur de longueur de bande et cet avertissement peut ne pas s'afficher. Dans ce cas, si vous effectuez une recherche dans la mémoire de cassette de la bande copiée, cette dernière peut ne pas comporter de point de recherche même si la mémoire de cassette contient les données de point de recherche.
- c) Si la cassette introduite dans le lecteur n'est pas dotée d'une mémoire de cassette, cet avertissement ne s'affiche pas.

Remarque

En cas d'affichage d'un message d'avertissement ne figurant pas dans ce tableau, contactez votre distributeur Sony agréé.

Doublage audio

Vous pouvez enregistrer les sons uniquement sur une bande enregistrée (doublage audio).

Remarques

• Vous pouvez doubler le son sur une bande (enregistrée) de format DVCAM en mode audio 32 kHz (4 canaux/12 bits). Vous ne pouvez pas doubler le son sur une bande en mode audio 48 kHz (2 canaux/16 bits). Si le mode audio de la bande enregistrée est 32 kHz, vous pouvez doubler le son quel que soit le réglage de l'option AUDIO MODE du menu AUDIO SET.

Pour plus d'informations sur l'option "AUDIO MODE", reportez-vous à la section "Menu AUDIO SET" page 65 (FR).

- Le son est doublé uniquement sur les canaux 3/4. Il est impossible de doubler le son sur l'un des ces canaux ou sur les canaux 1/2.

Raccordement de périphériques externes

Le schéma ci-dessous présente un raccordement de base pour le doublage audio.

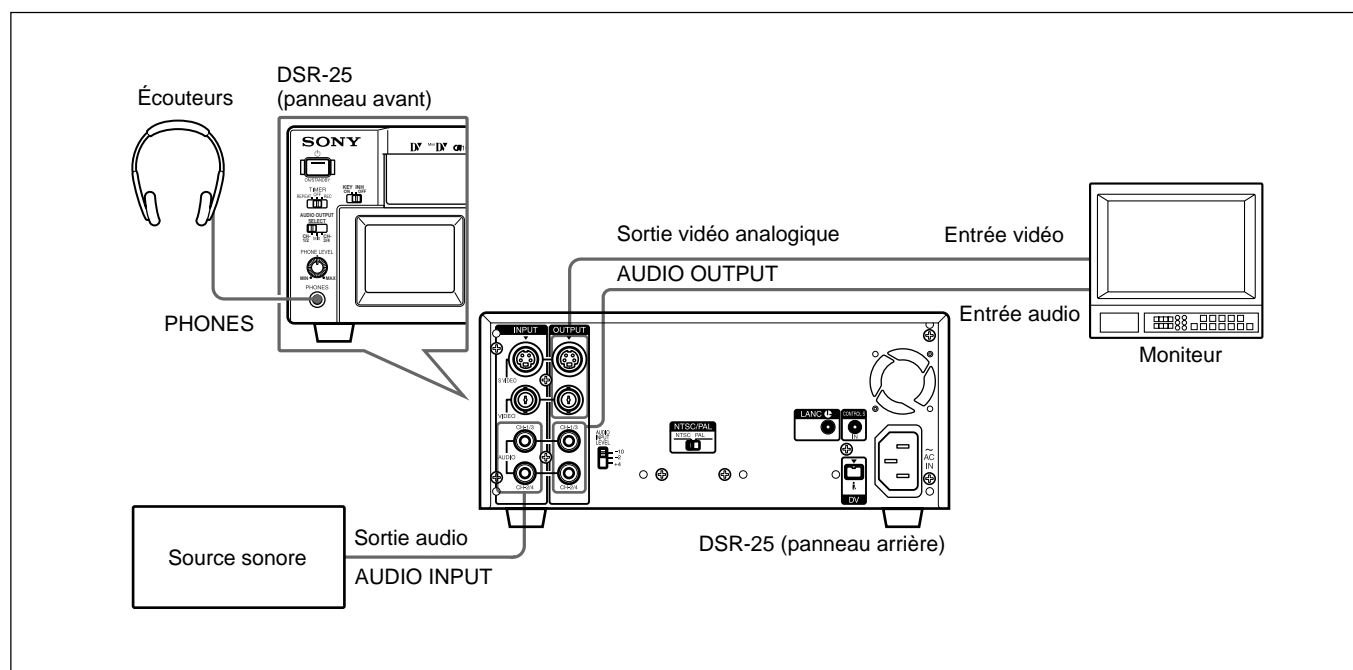

Doublage sonore

- 1 Raccordez l'appareil et la source sonore à l'aide d'un câble de prise phono (non fourni).
- 2 Réglez le sélecteur INPUT SELECT sur une position autre que DV.
- 3 Commutez le sélecteur AUDIO INPUT LEVEL pour sélectionner le niveau du signal d'entrée audio (-10, -2 ou +4).
- 4 Lisez la bande insérée dans l'appareil.

5 À l'emplacement où vous souhaitez démarrer le doublage, appuyez sur la touche PAUSE pour passer en mode de pause de lecture.

6 Tout en appuyant sur la touche AUDIO DUB, appuyez sur la touche PLAY pour passer en mode de pause de doublage audio.

L'indicateur AUDIO DUB de l'appareil s'allume.

7 Réglez le commutateur AUDIO INPUT sur FIX ou VAR.

(Suite page suivante)

Doublage audio

- 8** Ajustez le niveau d'enregistrement en tournant les boutons de réglage AUDIO REC LEVEL.

Vous pouvez régler le niveau d'enregistrement avec les boutons de réglage AUDIO REC LEVEL si vous avez sélectionné VAR à l'étape 7. Lorsque vous observez les vu-mètres des niveaux audio sur le moniteur à cristaux liquides, tournez les boutons de réglage AUDIO REC LEVEL et réglez le niveau d'enregistrement. Réglez le niveau d'enregistrement audio pour qu'il ne dépasse pas 0 dB lorsque le signal audio est au niveau maximum. Si le niveau d'enregistrement dépasse 0 dB, le son sera déformé.

- 9** Appuyez sur la touche PAUSE.

L'indicateur PAUSE s'éteint et le doublage audio commence.

Pour activer une pause dans le doublage audio

Appuyez sur la touche PAUSE.

Appuyez à nouveau sur la touche PAUSE pour reprendre le doublage audio.

Pour arrêter le doublage audio

Appuyez sur la touche STOP.

Pour contrôler le son doublé

Réglez le sélecteur AUDIO OUTPUT SELECT comme suit:

CH-1/2 : vous pouvez écouter le son enregistré sur les canaux 1/2 de la bande.

CH-3/4 : vous pouvez écouter le son à doubler sur les canaux 3/4.

MIX: vous pouvez écouter le son de la bande et le son doublé.

Pour plus d'informations sur l'affichage du niveau audio en mode doublage audio, reportez-vous à la page 24 (FR).

Remarques

- Vous pouvez contrôler le son de la bande tout en doublant le son. Toutefois, on remarque un certain décalage entre le son enregistré et le son lu. Lors de la lecture de la bande après le doublage audio, il est possible que le son doublé que vous écoutez soit décalé par rapport au son contrôlé pendant le doublage audio.
- Il est impossible de doubler des sons sur une partie vierge de la bande.

Ajustement et réglage via les menus

Utilisation des menus

L'appareil permet de définir divers paramètres dans les menus. Avant de commencer à utiliser l'appareil, réglez l'horloge interne à l'aide de l'option CLOCK SET du menu OTHERS. À l'exception du réglage de l'horloge, vous pouvez utiliser tous les paramètres par défaut définis en usine ou les modifier selon vos besoins.

Remarques

- En cas d'épuisement de la batterie de secours interne, l'heure réglée pour l'horloge interne et le code temporel du réglage FREE RUN sont réinitialisés. La batterie de secours interne est entièrement chargée si vous raccordez l'appareil sur le secteur pendant environ 8 heures. Une batterie interne entièrement chargée peut fonctionner pendant environ 2 semaines.
- Ne débranchez pas le câble d'alimentation secteur ou l'appareil lors du réglage du menu ou de la luminosité du moniteur à cristaux liquides. Dans le cas contraire, les réglages du menu peuvent être modifiés accidentellement.

Affichage du menu

- 1 Réglez le sélecteur CHARACTER DISPLAY (LCD) sur ON ou ON (BLACK BACK).
- 2 Réglez le sélecteur DISPLAY SELECT sur MENU.

Le menu est superposé sur le moniteur à cristaux liquides.

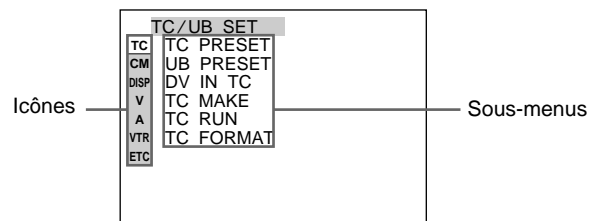

Utilisation des menus

Modification des réglages du menu

- 1 En appuyant sur les touches \uparrow/\downarrow , sélectionnez l'icône de menu à modifier, puis appuyez sur la touche EXEC.
- 2 En appuyant sur les touches \uparrow/\downarrow , sélectionnez le sous-menu à modifier, puis appuyez sur la touche EXEC.
- 3 En appuyant sur les touches \uparrow/\downarrow , modifiez le réglage.
- 4 Appuyez sur la touche EXEC pour revenir au sous-menu.
- 5 Répétez les étapes 1 à 4, si nécessaire.

Pour revenir à l'étape 1

Appuyez sur les touches \uparrow/\downarrow pour sélectionner \Rightarrow RETURN, puis appuyez sur la touche EXEC.

Organisation des menus

Le menu de cet appareil est constitué des menus et sous-menus suivants.

TC/UB SET	TC PRESET (page 57 (FR))
	UB PRESET (page 57 (FR))
	DV IN TC (page 57 (FR))
	TC MAKE (page 58 (FR))
	TC RUN (page 58 (FR))
	TC FORMAT (page 58 (FR)) ^{a)}
CM SET	CM SEARCH (page 59 (FR))
	TITLE DISP (page 59 (FR))
	LABEL DISP (page 59 (FR))
	TAPE LABEL (page 60 (FR))
	ITEM ERASE (page 61 (FR))
	ERASE ALL (page 62 (FR))
DISPLAY SET	DATA CODE (page 63 (FR))
	EE/PB SEL (page 63 (FR))
	LTR SIZE (page 63 (FR))
	COLOR BAR (page 63 (FR)) ^{b)}
	DATE DISP (page 64 (FR))
	TIME DISP (page 64 (FR))
VIDEO SET	PB YNR (page 64 (FR))
	PB CNR (page 64 (FR))
AUDIO SET	AUDIO MODE (page 65 (FR))
	JOG AUDIO (page 65 (FR))
VTR SET	REC MODE (page 66 (FR))
	AUTO INDEX (page 66 (FR))
	STILL PICT (page 66 (FR))
	FF/REW SPD (page 66 (FR))
	DUPLICATE (page 67 (FR))
	DV EE OUT (page 67 (FR))
	STILL TIME (page 67 (FR))
	FROM STILL (page 67 (FR))
OTHERS	COMMANDER (page 68 (FR))
	AC ON MODE (page 68 (FR))
	AUTO STBY (page 68 (FR))
	BEEP (page 68 (FR))
	LCD BRIGHT (page 68 (FR))
	LCD COLOR (page 68 (FR)) ^{c)}
	CLOCK SET (page 68 (FR))
	HRS METER (page 68 (FR))

a) disponible uniquement lorsque vous utilisez un signal formaté NTSC

b) COLOUR BAR pour modèle PAL

c) LCD COLOUR pour modèle PAL

Contenu des menus

Les réglages d'origine sont indiqués par un rectangle.

Menu TC/UB SET

Remarque

Tous les éléments peuvent être réglés uniquement lorsque vous enregistrez au format DVCAM.

Icône/Menu	Sous-menu (page)	Réglage
TC TC/UB SET	TC PRESET (page 43 (FR))	Réinitialise/définit la valeur du code temporel. RESET : Réinitialise la valeur du code temporel sur 00:00:00:00. PRESET : Définit la valeur du code temporel. RETURN : Revient au menu TC/UB SET sans modifier la valeur du code temporel. Remarque Avant de régler la valeur initiale du code temporel, réglez TC MAKE sur PRESET. Si TC MAKE est réglé sur REGEN, vous ne pouvez pas modifier le code temporel via ce sous-menu.
	UB PRESET (page 44 (FR))	Réinitialise/définit la valeur des bits d'utilisateur. RESET : Réinitialise la valeur des bits d'utilisateur sur 00 00 00 00. PRESET : Définit la valeur des bits d'utilisateur. (Vous pouvez régler les bits d'utilisateur sous la forme de valeurs hexadécimales à huit chiffres (base 16) pour insérer la date, l'heure, le numéro de scène et d'autres informations dans les bits d'utilisateur.) RETURN : Revient au menu TC/UB SET sans modifier la valeur des bits d'utilisateur.
	DV IN TC (page 45 (FR))	Sélectionne l'enregistrement du code temporel interne ou externe lorsque l'appareil enregistre les signaux émis via la prise DV au format DVCAM. INTERNAL : Enregistre le code temporel généré par le générateur de code temporel interne. (La valeur du code temporel ou des bits d'utilisateur dépend des réglages des autres options de menu, telles que TC PRESET, UB PRESET ou TC MAKE.) EXTERNE : enregistre le code temporel en même temps que les signaux vidéo et audio émis par la prise DV. (Les bits utilisateur générés en interne son enregistrés.) Remarques <ul style="list-style-type: none"> Lorsque vous réglez l'option REC MODE sur DV SP dans le menu VTR SET, cette option ne peut pas être utilisée. Même si cette option est réglée sur EXTERNAL, lorsque vous réglez REC MODE sur DV SP dans le menu VTR SET, le réglage devient invalide et l'appareil enregistre le code temporel interne. Lorsque cette option est réglée sur EXTERNAL, que le sélecteur INPUT SELECT du panneau avant est réglé sur DV et qu'aucun signal n'est entré par le connecteur DV ou que le logiciel du contrôleur de montage n'émet aucun code temporel, si vous démarrez l'enregistrement, les barres (---:---:---:---) sont enregistrées comme code temporel. Au point de démarrage d'entrée d'un signal, le code temporel de ce signal sera enregistré. Lorsque cette option est réglée sur EXTERNAL, si le code temporel raccordé à la prise DV n'est pas continu ou n'avance pas correctement, il se peut que la valeur du code temporel enregistrée ou affichée ne soit pas égale à la valeur actuelle de l'entrée. Si vous utilisez une bande présentant ce problème, il se peut que vous ne puissiez pas effectuer une recherche ou un montage selon les périphériques utilisés.

(Suite page suivante)







Utilisation des menus

Icône/Menu	Sous-menu (page)	Réglage
TC TC/UB SET	TC MAKE (page 46 (FR))	<p>Sélectionne le code temporel lorsque vous démarrez l'enregistrement.</p> <p>REGEN : La valeur du code temporel est réglée sur le code temporel continu à partir de celui déjà enregistré sur la bande. Si aucun code temporel n'est déjà enregistré sur la bande, il démarre à 00:00:00:00.</p> <p>PRESET: La valeur du code temporel est réglée sur le code temporel à partir de la valeur définie dans TC PRESET du menu TC/UB SET.</p>
	TC RUN (page 46 (FR))	<p>Sélectionne le mode d'avancement (comptage vers l'avant).</p> <p>REC RUN : La valeur du code temporel avance uniquement durant l'enregistrement.</p> <p>FREE RUN: La valeur du code temporel avance même si l'appareil n'enregistre pas. (Ce mode est utilisé pour régler l'heure comme valeur initiale du code temporel.)</p> <p>Remarques</p> <ul style="list-style-type: none"> • Si vous réglez le mode d'avancement sur FREE RUN, le code temporel est mis à jour par l'horloge interne lorsque l'appareil est hors tension. Lorsque vous remettez l'appareil sous tension, le code temporel peut par conséquent être légèrement retardé ou avancé. • Si la batterie de secours interne est épuisée, le code temporel du réglage FREE RUN est réinitialisé.
	TC FORMAT (page 46 (FR))	<p>Sélectionne le mode d'image.</p> <p>AUTO : Règle automatiquement le mode d'image en fonction de la cassette insérée. (Si rien n'est enregistré sur la bande, le mode est réglé sur le mode de non compensation du temps réel. Si l'appareil ne peut pas lire correctement le mode d'image de la bande, il utilise le mode défini à la dernière position ayant pu être lue correctement sur la bande. Si vous retirez la cassette, le mode de la dernière position qu'il a pu lire correctement est effacé et est réglé sur le mode de non-compensation du temps réel. Si l'option TC MAKE est réglée sur PRESET, le mode est réglé sur le mode de non compensation du temps réel également.)</p> <p>DF: Sélectionne le mode de compensation du temps réel.</p> <p>NDF: Sélectionne le mode de non compensation du temps réel.</p> <p>Remarques</p> <ul style="list-style-type: none"> • Lorsque le commutateur NTSC/PAL est réglé sur PAL, l'appareil fonctionne comme un modèle PAL. Par conséquent, pendant l'enregistrement au format DVCAM, le code temporel produit par l'appareil passe au mode de non compensation du temps réel. Même si un signal au format NTSC est entré sur la prise DV, le code temporel produit par l'appareil est en mode de non compensation du temps réel si le commutateur est réglé sur PAL, quel que soit le réglage de cet élément. Si vous prévoyez de régler l'appareil pour produire le code temporel en mode de compensation du temps réel, réglez le commutateur NTSC/PAL sur NTSC. Par conséquent, le réglage de cet élément revient à l'état précédent, lorsque le commutateur NTSC/PAL était réglé sur PAL. • Quel que soit le réglage, le mode d'image est défini sur la compensation du temps réel lors d'un enregistrement au format DV (Uniquement pour NTSC).

Menu CM SET



Icône/Menu	Sous-menu (page)	Réglage
CM SET	CM SEARCH	<p>Sélectionne le mode de recherche d'enregistrements.</p> <p>ON : Recherche des scènes à l'aide de la mémoire de cassette. (Si la cassette n'est pas dotée d'une mémoire de cassette, les scènes peuvent être recherchées à l'aide des signaux d'index sur la bande.)</p> <p>OFF : Recherche toujours des enregistrements à l'aide des signaux d'index sur la bande.</p>
	TITLE DISP	<p>Permet d'afficher ou de masquer le titre.</p> <p>ON : Affiche le titre.</p> <p>OFF : Masque le titre.</p> <p>Remarques</p> <ul style="list-style-type: none"> • Le titre entré par la caméra ou le périphérique externe est affiché. Cet appareil ne permet pas d'entrer de titre. • L'appareil ne peut pas afficher une police dont elle ne dispose pas. • Le titre est uniquement affiché sur le moniteur à cristaux liquides ou sur la sortie vidéo analogique. • Le titre est uniquement affiché si le sélecteur DISPLAY SELECT est réglé sur DATA.
	LABEL DISP	<p>Permet d'afficher ou de masquer le titre de bande.</p> <p>ON : Affiche le titre de bande.</p> <p>OFF : Masque le titre de bande.</p> <p>Remarques</p> <ul style="list-style-type: none"> • Le titre de la cassette s'affiche sur le moniteur à cristaux liquides ou sur la sortie vidéo analogique. • Le titre de bande est uniquement affiché si le sélecteur DISPLAY SELECT est réglé sur DATA. • Si le titre de bande a été créé avec un autre magnétoscope ou caméscope, cet appareil ne pourra pas l'afficher s'il contient une police dont l'appareil ne dispose pas.

(Suite page suivante)

Icône/Menu	Sous-menu (page)	Réglage
 CM SET	TAPE LABEL	<p>Permet de créer un titre de bande. (Le titre de bande est limité à 10 caractères.) Si vous sélectionnez cette option, un des symboles suivants s'affiche. Si aucune cassette n'est chargée, rien n'est affiché.</p> <p> : Bande avec mémoire de cassette  : Bande sans mémoire de cassette</p> <p>Pour créer un titre de bande, procédez comme suit:</p> <ol style="list-style-type: none"> Sur l'écran TAPE LABEL, sélectionnez une ligne contenant le caractère alphabétique souhaité en appuyant sur les touches \uparrow/\downarrow et EXEC. (Le curseur se déplace vers le premier caractère de la ligne.) <div style="display: flex; align-items: center; justify-content: center; margin: 10px 0;"> <div style="border: 1px solid black; padding: 5px; text-align: center;"> <pre> TAPE LABEL  ----- ABCDE 12345 FGHIJ 67890 KLMNO . . / - PQRST [+] UVWXY [SET] Z& ?!</pre> </div> <div style="margin: 0 10px;">→</div> <div style="border: 1px solid black; padding: 5px; text-align: center;"> <pre> TAPE LABEL  ----- ABCDE 12345 FGHIJ 67890 KLMNO . . / - PQRST [+] UVWXY [SET] Z& ?!</pre> </div> </div> Sélectionnez un caractère en appuyant sur les touches \uparrow/\downarrow et EXEC. (Le caractère sélectionné est entré. Pour effacer un caractère, sélectionnez [<]; le dernier caractère est effacé.) <div style="display: flex; align-items: center; justify-content: center; margin: 10px 0;"> <div style="border: 1px solid black; padding: 5px; text-align: center;"> <pre> TAPE LABEL  ----- ABCDE 12345 FGHIJ 67890 KLMNO . . / - PQRST [+] UVWXY [SET] Z& ?!</pre> </div> <div style="margin: 0 10px;">→</div> <div style="border: 1px solid black; padding: 5px; text-align: center;"> <pre> TAPE LABEL  S_ ABCDE 12345 FGHIJ 67890 KLMNO . . / - PQRST [+] UVWXY [SET] Z& ?!</pre> </div> </div> Répétez les étapes 1 et 2. Une fois tous les caractères du titre de bande entrés, sélectionnez [SET]. <p>Remarque</p> <p>L'appareil ne peut pas afficher l'écran TAPE LABEL dans les cas suivants:</p> <ul style="list-style-type: none"> Aucune bande n'est chargée dans l'appareil ou la bande est en cours de déchargement. La bande n'a pas de mémoire de cassette. La mémoire de cassette est pleine de données autres que les données de titre de bande. La bande est protégée en écriture. La bande est en cours d'enregistrement. La bande est en cours de copie. La mémoire de cassette est en cours d'utilisation.

Icône/Menu	Sous-menu (page)	Réglage
 CM SET	ITEM ERASE	<p>Efface un élément de la mémoire de cassette. Si vous sélectionnez cette option, un des symboles suivants s'affiche. Si aucune cassette n'est chargée, rien n'est affiché.</p> <p>III: Cassette avec mémoire de cassette ⌘: Cassette sans mémoire de cassette</p> <p>Les options disponibles sont les suivantes: INDEX ALL: Efface les données d'index. TITLE ALL: Efface les données de titre. DATE ALL: Efface les données de date. PHOTO ALL: Efface les données de photo.</p> <p>Vous pouvez effacer un élément de la façon suivante:</p> <ol style="list-style-type: none"> Sélectionnez un élément en appuyant sur les touches \uparrow/\downarrow et EXEC. Pour effacer un élément, sélectionnez OK. Sinon, sélectionnez RETURN. (Si vous sélectionnez OK, l'appareil vous invite à confirmer l'effacement de l'élément.) <div style="display: flex; align-items: center; justify-content: center; gap: 20px;"> <div style="border: 1px solid black; padding: 5px; font-family: monospace; font-size: 8px;"> CM SET TC ITEM ERASE CM INDEX ALL RETURN DISP TITLE ALL OK V DATE ALL A PHOTO ALL VTR ↵RETURN ETC </div> <div style="font-size: 24px;">➔</div> <div style="border: 1px solid black; padding: 5px; font-family: monospace; font-size: 8px;"> CM SET TC ITEM ERASE RETURN CM INDEX ALL OK DISP TITLE ALL V DATE ALL A PHOTO ALL VTR ↵RETURN ETC </div> <div style="font-size: 24px;">➔</div> <div style="border: 1px solid black; padding: 5px; font-family: monospace; font-size: 8px;"> CM SET TC ITEM ERASE RETURN CM INDEX ALL EXECUTE DISP TITLE ALL V DATE ALL A PHOTO ALL VTR ↵RETURN ETC </div> </div> <ol style="list-style-type: none"> Pour effacer l'élément, sélectionnez EXECUTE. Sinon, sélectionnez RETURN. (Si vous sélectionnez EXECUTE, le message ERASING clignote et l'appareil commence à effacer l'élément dans la mémoire de cassette. Lorsque le message ERASING clignote, vous ne pouvez pas utiliser les touches \uparrow/\downarrow ou la touche EXEC. Une fois l'élément effacé, le message COMPLETE s'affiche. Appuyez sur les touches \uparrow/\downarrow ou EXEC pour effacer le message COMPLETE.) <div style="display: flex; align-items: center; justify-content: center; gap: 20px; margin-top: 20px;"> <div style="border: 1px solid black; padding: 5px; font-family: monospace; font-size: 8px;"> CM SET TC ITEM ERASE ERASING CM INDEX ALL DISP TITLE ALL V DATE ALL A PHOTO ALL VTR ↵RETURN ETC </div> <div style="font-size: 24px;">➔</div> <div style="border: 1px solid black; padding: 5px; font-family: monospace; font-size: 8px;"> CM SET TC ITEM ERASE COMPLETE CM INDEX ALL DISP TITLE ALL V DATE ALL A PHOTO ALL VTR ↵RETURN ETC </div> </div> <p>Remarques</p> <ul style="list-style-type: none"> Vous ne pouvez pas créer un titre, enregistrer la date à rechercher ou enregistrer en mode photo. Vous ne pouvez pas effacer un élément dans la mémoire de cassette dans les cas suivants: <ul style="list-style-type: none"> Aucune bande n'est chargée dans l'appareil ou la bande est en cours de déchargement. La bande n'a pas de mémoire de cassette. La bande est protégée en écriture. La bande est en cours d'enregistrement. La bande est en cours de copie.

(Suite page suivante)

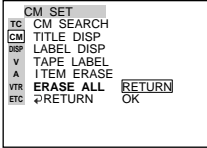
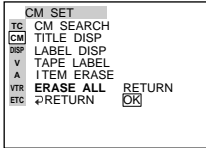
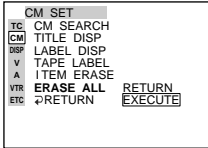
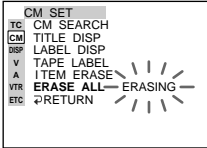
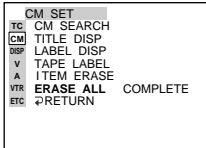
Icône/Menu	Sous-menu (page)	Réglage
 CM SET	ERASE ALL	<p>Efface tous les éléments de la mémoire de cassette.</p> <p>Si vous sélectionnez cette option, un des symboles suivants s'affiche. Si aucune cassette n'est chargée, rien n'est affiché.</p> <p>  : Cassette avec mémoire de cassette  : Cassette sans mémoire de cassette </p> <p>Efface tous les éléments de la mémoire de cassette de la manière suivante:</p> <p>1 Pour effacer tous les éléments, sélectionnez OK. Sinon, sélectionnez RETURN. (Si vous sélectionnez OK, l'appareil vous invite à confirmer l'effacement de tous les éléments.)</p> <div style="display: flex; align-items: center; justify-content: center;">  →  →  </div> <p>2 Pour effacer tous les éléments, sélectionnez EXECUTE. Sinon, sélectionnez RETURN. (Si vous sélectionnez EXECUTE, le message ERASING clignote et l'appareil commence à effacer tous les éléments dans la mémoire de cassette. Lorsque le message ERASING clignote, vous ne pouvez pas utiliser les touches \uparrow/\downarrow ou la touche EXEC. Une fois les éléments effacés, le message COMPLETE s'affiche. Appuyez sur les touches \uparrow/\downarrow ou EXEC pour effacer le message COMPLETE.)</p> <div style="display: flex; align-items: center; justify-content: center;">  →  </div> <p>Remarque</p> <p>Vous ne pouvez pas effacer tous les éléments de la mémoire de cassette dans les cas suivants:</p> <ul style="list-style-type: none"> • Aucune bande n'est chargée dans l'appareil ou la bande est en cours de déchargement. • La bande n'a pas de mémoire de cassette. • La bande est protégée en écriture. • La bande est en cours d'enregistrement. • La bande est en cours de copie.

Menu DISPLAY SET

Icône/Menu	Sous-menu (page)	Réglage																	
	DATA CODE (page 32 (FR))	<p>Permet d'afficher ou de masquer les codes de données sur le moniteur à cristaux liquides et la sortie vidéo analogique.</p> <p>OFF : Masque les codes de données. DATE: Affiche lorsque la date est enregistrée. CAMERA: Affiche les données de caméra.</p>																	
	EE/PB SEL (page 14 (FR))	<p>Définit le mode d'arrêt, d'avance rapide ou de rembobinage.</p> <p>EE : transmet les images EE et les sons EE. PB: Coupe le son et l'image.</p> <p>Remarque Si cette option est réglée sur PB, la sortie de l'appareil est la suivante si vous appuyez sur une des touches REC, DUP ou AUDIO DUB lorsque l'appareil est arrêté (sauf si la cassette est protégée en écriture).</p> <table border="1" data-bbox="501 800 1272 1198"> <thead> <tr> <th></th> <th>Image</th> <th>Son</th> <th>Code temporel</th> </tr> </thead> <tbody> <tr> <td>Touche d'enregistrement (REC)</td> <td>Image EE de l'image entrée</td> <td>Son EE du son entré (CH-1/2)^{a)}</td> <td rowspan="4">(Voir page 47 (FR))</td> </tr> <tr> <td>Touche DUP^{b)}</td> <td>Entrée d'image sur la prise DV</td> <td>Entrée de son sur la prise DV</td> </tr> <tr> <td>Touche AUDIO DUB</td> <td>Ecran muet (noir)</td> <td>Son EE du son entré (CH-3/4)^{a)}</td> </tr> <tr> <td>Aucune touche n'est enfoncée</td> <td>Ecran muet (noir)</td> <td>Secret (aucun son)</td> </tr> </tbody> </table> <p>a) Réglez correctement le sélecteur AUDIO OUTPUT SELECT. b) Lorsque le commutateur INPUT SELECT est réglé sur DV.</p>		Image	Son	Code temporel	Touche d'enregistrement (REC)	Image EE de l'image entrée	Son EE du son entré (CH-1/2) ^{a)}	(Voir page 47 (FR))	Touche DUP ^{b)}	Entrée d'image sur la prise DV	Entrée de son sur la prise DV	Touche AUDIO DUB	Ecran muet (noir)	Son EE du son entré (CH-3/4) ^{a)}	Aucune touche n'est enfoncée	Ecran muet (noir)	Secret (aucun son)
		Image	Son	Code temporel															
	Touche d'enregistrement (REC)	Image EE de l'image entrée	Son EE du son entré (CH-1/2) ^{a)}	(Voir page 47 (FR))															
Touche DUP ^{b)}	Entrée d'image sur la prise DV	Entrée de son sur la prise DV																	
Touche AUDIO DUB	Ecran muet (noir)	Son EE du son entré (CH-3/4) ^{a)}																	
Aucune touche n'est enfoncée	Ecran muet (noir)	Secret (aucun son)																	
LTR SIZE	<p>Modifie la taille de police de la ligne de menu à l'emplacement du curseur.</p> <p>NORMAL : taille normale 2x: taille de hauteur double</p>																		
COLOR BAR (pour le modèle NTSC) / COLOUR BAR (pour le modèle PAL)	<p>Affiche/masque les barres de couleur.</p> <p>OFF : Masque les barres de couleur. ON: Affiche les barres de couleur.</p> <p>Remarques</p> <ul style="list-style-type: none"> • Vous ne pouvez pas afficher les barres de couleur lorsque l'appareil lit la bande ou lorsque le sélecteur INPUT SELECT est réglé sur DV. • Les barres de couleur s'affichent sur le moniteur à cristaux liquides ou sur la sortie vidéo analogique. • Si vous effectuez un enregistrement alors que les barres de couleur sont affichées, ces dernières sont également enregistrées sur la bande. • N'utilisez pas la sortie des barres de couleur venant des connecteurs de sortie vidéo analogique comme signal de référence. • Les signaux du son de référence ne sont pas sortis même si cette option est réglée sur ON. • Cette option sera automatiquement réglée sur OFF si vous réglez le sélecteur INPUT SELECT sur DV ou si vous commandez la lecture d'une bande sur l'appareil. 																		

(Suite page suivante)

Utilisation des menus

Icône/Menu	Sous-menu (page)	Réglage
 DISPLAY SET	DATE DISP	<p>Sélectionne le type d'affichage de la date sur l'écran de recherche ou celui des codes de données, etc.</p> <p>Y/M/D: Affiche la date au format AA/MM/JJ (année/mois/jour). M/D/Y: Affiche la date au format MM/JJ/AA (mois/jour/année). D/M/Y: Affiche la date au format JJ/MM/AA (jour/mois/année).</p> <p>Remarque</p> <p>Le réglage par défaut est le format M/D/Y pour le modèle NTSC et le format D/M/Y pour le modèle PAL.</p>
	TIME DISP	<p>Sélectionne le type d'affichage de l'heure sur l'écran de recherche ou celui des codes de données, etc.</p> <p>24H: Affiche l'heure au format 24 heures. 12H: Affiche l'heure au format 12 heures.</p> <p>Remarque</p> <p>Le compteur de cet appareil fonctionne selon un cycle de ± 12 heures uniquement. Même si vous réglez cet élément sur 24 H, la valeur du compteur est affichée selon un cycle de 12 heures.</p>

Menu VIDEO SET

Icône/Menu	Sous-menu (page)	Réglage
 VIDEO SET	PB YNR	<p>Commute le niveau de réduction de bruit des signaux de luminance pendant la lecture d'une bande.</p> <p>OFF: Pas de réduction du bruit LOW: Faible réduction du bruit HIGH: Importante réduction du bruit</p> <p>Remarques</p> <ul style="list-style-type: none"> • Lors de l'utilisation de la réduction du bruit, une image rémanente peut apparaître en fonction de la qualité de l'image. • Le réglage de cet élément n'affecte pas la sortie des signaux via la prise DV.
	PB CNR	<p>Commute le niveau de réduction de bruit des signaux de chrominance pendant la lecture d'une bande.</p> <p>OFF: Pas de réduction du bruit LOW: Faible réduction du bruit HIGH: Importante réduction du bruit</p> <p>Remarques</p> <ul style="list-style-type: none"> • Lors de l'utilisation de la réduction du bruit, une image rémanente peut apparaître en fonction de la qualité de l'image. • Le réglage de cet élément n'affecte pas la sortie des signaux via la prise DV.

Menu AUDIO SET

Icône/Menu	Sous-menu (page)	Réglage
<input type="checkbox"/> AUDIO SET	AUDIO MODE <i>(page 53 (FR))</i>	<p>Sélectionne le mode audio.</p> <p>FS32K : Commute le mode audio sur le mode à quatre canaux (mode 12 bits).</p> <p>FS48K: Commute le mode audio sur le mode stéréo à deux canaux (mode 16 bits). (Ce réglage enregistre le son dans toutes les plages audio, ce qui offre un enregistrement sonore de haute qualité.)</p> <p>Remarques</p> <ul style="list-style-type: none"> • Lorsque des signaux entrent via la prise DV, le mode audio des signaux à enregistrer est le même que celui des signaux entrés. Le réglage est ignoré pour cet élément. • Vous ne pouvez pas afficher l'écran de sélection en mode d'enregistrement. • Du bruit peut survenir lorsque vous commutez le mode audio.
	JOG AUDIO	<p>Active ou désactive la sortie sonore lorsque la bande est lue à une vitesse autre que la vitesse normale.</p> <p>OFF : Coupe le son lorsque la bande est lue à une vitesse autre que la vitesse normale.</p> <p>ON: Émet le son lorsque la bande est lue à une vitesse autre que la vitesse normale.</p> <p>Remarque</p> <p>Même si vous avez réglé cette option sur ON, le son peut être coupé ou interrompu en fonction du format (DV CAM/DV) ou de l'état de la bande.</p>

Utilisation des menus

Menu VTR SET

Icône/Menu	Sous-menu (page)	Réglage
 VTR SET	REC MODE	<p>Commute le mode d'enregistrement entre DVCAM et DV (mode SP uniquement). Lorsque vous lisez une bande, le réglage DVCAM/DV est automatiquement commuté. Il n'est donc pas nécessaire d'utiliser cette option.</p> <p>DVCAM : Enregistre au format DVCAM. DV SP: Enregistre au format DV (mode SP).</p> <p>Remarques</p> <ul style="list-style-type: none"> • L'appareil peut uniquement enregistrer au format DVCAM ou en mode SP du format DV. • Il est impossible de modifier ce réglage pendant un enregistrement. • Il est recommandé d'enregistrer au format DVCAM. L'enregistrement DV présente les restrictions suivantes en fonction des spécifications de l'appareil et du format DV commercialisé: <ul style="list-style-type: none"> – Le système de tête est optimisé pour les enregistrements DVCAM. Un enregistrement DV écrase la dernière piste qui se trouve juste avant le début de l'enregistrement. Par conséquent, l'image et le son peuvent être déformés sur le bord de ces deux parties enregistrées. – L'image et le son seront enregistrés sans synchronisation (mode de déverrouillage). – Le code temporel est fixé pour le mode de compensation du temps réel (pour le modèle NTSC). – Le réglage DV IN TC du menu TC/UB SET devient inactif. L'appareil enregistre un code temporel interne. • Si vous copiez une bande DV commercialisée à partir de la prise DV de cet appareil, notez bien les points suivants: <ul style="list-style-type: none"> – Réglez REC MODE sur DV SP. Si REC MODE a été réglé sur DVCAM, le format de la bande obtenue ne sera pas valide (vitesse d'enregistrement: DVCAM, son: non synchronisé, mode de déverrouillage). (L'appareil ne peut pas convertir un son en mode de déverrouillage en son en mode de verrouillage.) – Si vous montez une bande avec un format non valide sur le DSR-70/70P, DSR-70A/70AP, DSR-80/80P, DSR-85/85P, DSR-1800/1800P, DSR-2000/2000P, etc., vous pouvez rencontrer quelques problèmes. <p><i>Pour plus d'informations sur la compatibilité du format DVCAM/DV, reportez-vous à la section "Compatibilité des formats DVCAM et DV" page 78 (FR).</i></p>
	AUTO INDEX (page 40 (FR))	<p>Définit si l'appareil ajoute automatiquement un signal d'index lorsqu'un enregistrement démarre alors qu'il était en mode d'arrêt.</p> <p>ON : Ajoute un signal d'index au début de l'enregistrement. OFF: N'ajoute pas de signal d'index au début de l'enregistrement.</p>
	STILL PICT	<p>Commute l'image affichée en mode d'arrêt sur image.</p> <p>AUTO : Affiche une image optimisée en fonction du mouvement dans l'image. FIELD: Affiche une image de champ. FRAME: Affiche une image de cadre.</p> <p>Remarque</p> <p>Si vous sélectionnez FIELD, l'image du champ 2 est affichée.</p>
	FF/REW SPD	<p>Sélectionne le mode de transport de bande durant l'avancement rapide et le rembobinage.</p> <p>FF/REW : Avance rapidement ou rembobine la bande à la vitesse maximale sans afficher l'image. SHUTTLEMAX: Avance rapidement ou rembobine la bande à la vitesse maximale (environ 14 fois la vitesse normale pour le système NTSC et 17 fois la vitesse normale pour le PAL) tout en affichant l'image. Toutefois, si vous utilisez une bande enregistrée en mode SP du format DV, la vitesse maximale de la bande sera 24 fois plus rapide que la vitesse normale, quel que soit le système couleur employé.</p>

Icône/Menu	Sous-menu (page)	Réglage
VTR SET	DUPLICATE (page 48 (FR))	<p>Commute le mode de copie.</p> <p>AUTO [] : Démarre la copie une fois les bandes du lecteur et de l'enregistreur rembobinées au début. (La mémoire de cassette est également copiée.)</p> <p>AUTO [] : Démarre la copie une fois les bandes du lecteur et de l'enregistreur rembobinées au début. (La mémoire de cassette n'est pas copiée.)</p> <p>MANUAL [] : Copie la bande à partir de n'importe quel point. (La mémoire de cassette n'est pas copiée.)</p> <p>Remarque</p> <p>Il est impossible de modifier le réglage de cet élément pendant une copie.</p>
	DV EE OUT (page 38 (FR))	<p>Sélectionne la sortie de la prise DV en mode EE.</p> <p>OFF : Émet uniquement les signaux audio et vidéo de lecture de la prise DV.</p> <p>ON : Émet les signaux d'entrée analogiques sélectionnés de la prise DV.</p> <p>Remarque</p> <p>Lorsque vous raccordez un ordinateur à la prise DV, en fonction de votre logiciel, les signaux d'entrée analogique sélectionnés risquent d'être émis vers l'ordinateur même si cette option est réglée sur OFF.</p>
	STILL TIME	<p>Sélectionne le délai de commutation en mode de protection de bande à partir du mode d'arrêt sur image.</p> <p>30 SEC : 30 secondes</p> <p>1 MIN: 1 minute</p> <p>2 MIN: 2 minutes</p> <p>3 MIN: 3 minutes</p> <p>5 MIN: 5 minutes</p> <p>Remarques</p> <ul style="list-style-type: none"> • Si vous laissez l'appareil en mode de pause de lecture pendant une période prolongée, la bande ou les têtes vidéo peuvent être endommagées ou les têtes vidéo peuvent s'encrasser. Sélectionnez la période la plus courte possible (notamment lors de l'utilisation d'une minicassette DV supérieure à 60 minutes, sélectionnez 30 SEC ou 1 MIN). • Si vous modifiez le réglage de cet élément lorsque l'appareil est en mode de pause de lecture, le premier changement de mode de protection de bande utilise le réglage de délai antérieur à la modification. Au deuxième changement de mode de protection de bande, le nouveau réglage de délai est utilisé.
	FROM STILL	<p>Sélectionne le mode de protection de la bande sur lequel l'appareil se commute lorsqu'il est resté en mode de pause de lecture pendant l'intervalle réglé dans STILL TIME.</p> <p>STOP: Arrête la bande.</p> <p>STEP FWD : Avance d'une image.</p>

Utilisation des menus

Menu OTHERS

Icône/Menu	Sous-menu (page)	Réglage
ETC OTHERS	COMMANDER (page 22 (FR))	Sélectionne le périphérique. WIRELESS : Active la commande de la télécommande. CONTROL S : Active la commande de la télécommande (DSRM-20, non fournie) raccordée à la prise CONTROL S IN. (La télécommande de l'appareil est désactivée.) Remarque L'appareil accepte les signaux de toutes les télécommandes Sony dont le mode de commande est réglé sur VTR4 et ne se limite pas à la télécommande fournie. Si vous souhaitez désactiver la commande depuis une télécommande quelconque, réglez cette option sur CONTROL S.
	AC ON MODE	Commute l'état dans lequel l'appareil passe lorsqu'il est raccordé à une prise secteur. STBY : Passe l'appareil en mode de veille. POWER ON : Met l'appareil sous tension.
	AUTO STBY	Définit si l'appareil passe en mode de veille ou non, lorsque l'appareil est en mode d'arrêt et qu'aucune touche n'a été activée depuis plus d'une heure. DISABLE : L'appareil reste en mode d'arrêt. ENABLE : Passe l'appareil en mode de veille.
	BEEP	Sélectionne le bip sonore. ON : Active le bip. OFF : Désactive le bip.
	LCD BRIGHT	Ajuste la luminosité du moniteur à cristaux liquides. Appuyez sur les touches \uparrow/\downarrow et la touche EXEC pour ajuster et régler la luminosité. Vous pouvez également ajuster la luminosité en appuyant sur les touches \uparrow/\downarrow de l'écran DATA. (Le triangle sous la barre est affiché en vert lorsque l'option est réglée sur la valeur prédéfinie en usine.)
	LCD COLOR (pour le modèle NTSC) / LCD COLOUR (pour le modèle PAL)	Règle la profondeur des couleurs sur le moniteur à cristaux liquides. Appuyez sur les touches \uparrow/\downarrow et la touche EXEC pour ajuster et régler la profondeur des couleurs. (Le triangle sous la barre est affiché en vert lorsque l'option est réglée sur la valeur prédéfinie en usine.)
	CLOCK SET	Règle l'horloge interne de l'appareil. Appuyez sur les touches \uparrow/\downarrow et la touche EXEC pour régler l'heure (année, mois, jour, heure et minutes). (Lorsque vous réglez les minutes, le compteur des secondes démarre à 00.) Remarques <ul style="list-style-type: none"> • Quel que soit le réglage de l'option DATE DISP, la date est affichée au format A/M/J lorsque vous réglez l'option CLOCK SET. • La batterie de secours interne est entièrement rechargée après environ 8 heures de mise sous tension de l'appareil. Une batterie de secours interne entièrement chargée peut alimenter l'horloge interne pendant environ deux semaines sans support de l'alimentation secteur via le cordon d'alimentation secteur. • Si l'appareil démarre l'enregistrement lorsque vous réglez cette option, la valeur de ce moment sera réglée dans l'horloge interne.
	HRS METER (page 100 (FR))	Affiche les compteurs horaires cumulés (par le compteur numérique) par unités de 10 heures ou 10 comptes. OPERATION : Durée de mise sous tension DRUM RUN : Durée de rotation du tambour TAPE RUN : Durée de défilement de la bande THREADING : Compte de non défilement de la bande

Entretien

Dépannage

Veuillez consulter le tableau ci-dessous avant de contacter votre revendeur Sony.

Symptôme	Cause/Remède
Impossible de mettre l'appareil sous tension.	<ul style="list-style-type: none"> • Le cordon d'alimentation secteur est débranché. → Branchez-le. • Le commutateur KEY INH est réglé sur ON. → Réglez-le sur OFF.
L'appareil ne fonctionne pas, même s'il est sous tension.	<ul style="list-style-type: none"> • Le commutateur KEY INH est réglé sur ON. → Réglez-le sur OFF. • De la condensation s'est formée. → Mettez l'appareil hors tension, débranchez le cordon d'alimentation secteur. Rebranchez ce dernier après environ une minute puis mettez l'appareil sous tension. Puis, si une cassette est placée dans l'appareil, retirez-la et attendez au minimum une heure. • La cassette n'est pas insérée bien droite. → Ejectez-la puis réinsérez-la bien droit.
La cassette ne peut pas être insérée.	<ul style="list-style-type: none"> • De l'humidité s'est condensée sur le tambour de têtes. → Attendez au moins une heure en laissant l'appareil sous tension. • La cassette n'est pas insérée bien droite. → Ejectez-la puis réinsérez-la bien droit. • Une autre cassette est déjà chargée. → Retirez cette cassette et insérez celle que vous souhaitez charger. • Le compartiment à cassette est fermé. → Appuyez sur la touche EJECT pour ouvrir le compartiment à cassette.
L'éjection de la cassette prend quelques instants.	Ceci est normal. → L'appareil éjecte la cassette lentement pour protéger la bande. L'indicateur  (cassette) clignote lorsque la cassette est en cours d'éjection.
Aucune image.	Les têtes vidéo sont sales. → Nettoyez-les avec la cassette de nettoyage fournie.
Des parasites apparaissent sur l'écran.	<ul style="list-style-type: none"> • Une cassette endommagée est insérée. → Retirez la cassette et insérez-en une autre. • Les têtes vidéo sont sales. → Nettoyez-les avec la cassette de nettoyage fournie. • Vous avez essayé de lire une bande enregistrée avec le mode LP du format DV. → Cet appareil peut uniquement lire les bandes enregistrées au format DVCAM ou avec le mode SP du format DV. Une bande enregistrée avec le mode LP du format DV ne peut pas être lue sur cet appareil.

(Suite page suivante)

Dépannage

Symptôme	Cause/Remède
Aucune image via la prise DV.	<ul style="list-style-type: none"> Reconnectez le câble i.LINK (câble DV) (non fourni). Le sélecteur INPUT SELECT est réglé sur une position autre que DV. → Réglez-le sur DV.
Les images EE et le son EE ne sont pas émis.	<ul style="list-style-type: none"> L'option EE/PB SEL du menu DISPLAY SET est réglée sur PB. → Réglez EE/PB SEL sur EE. Le réglage du sélecteur INPUT SELECT ne correspond pas à l'entrée du signal. → Réglez le sélecteur en fonction de l'entrée du signal.
Le son comporte des parasites.	<ul style="list-style-type: none"> Une cassette endommagée est insérée. → Retirez la cassette et insérez-en une autre. Les têtes vidéo sont sales. → Nettoyez-les avec la cassette de nettoyage fournie.
La copie ne fonctionne pas.	Vérifiez le numéro STOP/CAUTION et les messages d'avertissement affichés sur le moniteur à cristaux liquides. Prenez les mesures appropriées (voir page 51 (FR)).
Le doublage audio ne fonctionne pas. Le doublage audio est interrompu.	<ul style="list-style-type: none"> Vous essayez de doubler le son sur une cassette DV formatée. → Vous pouvez uniquement doubler un son sur une cassette DVCAM formatée (enregistrée) en mode audio 32 kHz (4 canaux). Lorsque l'appareil détecte l'un des éléments suivants, le doublage audio échoue automatiquement et un message d'alarme est superposé sur le moniteur à cristaux liquides ou sur un moniteur externe. <ul style="list-style-type: none"> Une partie non enregistrée Une partie enregistrée dans un autre mode audio que 32 kHz (4 canaux) Une partie enregistrée dans un autre format que DVCAM Vous avez essayé de doubler le son sur les canaux 1/2. → Seuls les canaux 3/4 peuvent être utilisés pour le doublage. Il est impossible de doubler le son sur les canaux 1/2.
Aucun son ni aucun son non souhaité n'est émis par les prises AUDIO dans OUTPUT ou de la prise PHONES.	Lorsque le mode audio est 32 kHz (4 canaux), vous pouvez sélectionner le canal audio de sortie à l'aide du sélecteur AUDIO OUTPUT SELECT situé sur le panneau avant. Réglez le sélecteur en fonction du canal choisi.
Un menu n'est pas disponible.	<ul style="list-style-type: none"> Le commutateur KEY INH est réglé sur ON. → Réglez d'abord le commutateur sur OFF puis ajustez le menu. Si vous avez réglé REC MODE du menu VTR SET sur DV SP, certains menus sont désactivés. → Réglez REC MODE du menu VTR SET sur DVCAM (voir page 66 (FR)). Certains éléments de menu sont uniquement disponibles en mode EE ou en mode de lecture. → Réglez l'appareil sur le mode EE ou le mode de lecture. Certaines options du menu TC/UB SET sont uniquement disponibles si vous avez réglé l'option TC MAKE sur PRESET. → Réglez TC MAKE sur PRESET (voir page 43 (FR)). Certaines options de menu ne sont pas disponibles lorsque le commutateur REC/SAVE de la cassette insérée dans l'appareil a été réglé sur SAVE. → Réglez le commutateur sur REC.
Certains réglages de menu changent accidentellement.	Vous avez débranché la fiche du cordon d'alimentation de la prise secteur ou de l'appareil pendant le réglage du menu ou de la luminosité sur le moniteur à cristaux liquides. → Réglez à nouveau le menu. Pour éviter que cet incident ne se reproduise, ne débranchez pas la fiche pendant le réglage du menu ou de la luminosité sur le moniteur à cristaux liquides.
L'appareil fonctionne seul.	L'option COMMANDER du menu OTHERS est réglée sur WIRELESS et une télécommande Sony dont le mode de commande est réglé sur VTR4 est utilisée à proximité de l'appareil. → Réglez COMMANDER sur CONTROL S.
La télécommande de l'appareil ou la télécommande DSRM-20 ne fonctionne pas.	Le réglage de l'option COMMANDER du menu OTHERS est incorrect. → Modifiez le réglage de l'option COMMANDER en fonction du périphérique utilisé.

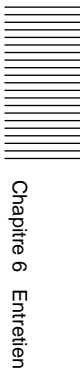

Symptôme	Cause/Remède
Même si les réglages de cet appareil sont corrects, il est impossible de démarrer un enregistrement avec la télécommande (DSRM-20, non fournie).	Sur la télécommande, appuyez sur la touche PLAY tout en maintenant la touche REC enfoncée.
Même lorsque le commutateur KEY INH est réglé sur ON, l'appareil répond aux opérations lancées par la télécommande.	Le réglage du commutateur KEY INH sur ON ne désactive pas la télécommande. Si vous souhaitez désactiver la télécommande, réglez COMMANDER sur CONTROL S dans le menu OTHERS.
Même si l'option DV IN TC du menu TC/UB SET est réglée sur EXTERNAL, le code temporel du signal DV entré n'est pas enregistré.	<ul style="list-style-type: none"> • L'option REC MODE du menu VTR SET est réglée sur DV SP. → Réglez REC MODE sur DVCAM. • Le signal DV émis depuis le contrôleur de montage non linéaire numérique ne comprend pas de code temporel. → Vérifiez que le logiciel de montage que vous utilisez peut émettre un code temporel. • Le sélecteur INPUT SELECT n'est pas réglé sur DV. → Réglez-le sur DV.
Après avoir effectué une lecture à 1/10 de la vitesse normale vers l'avant ou l'arrière pendant plus d'une minute, la lecture normale vers l'avant commence.	Pour protéger une bande, l'appareil est réglé pour commencer une lecture normale après avoir effectué une lecture à 1/10 de la vitesse normale vers l'avant ou l'arrière pendant plus d'une minute. Lisez la bande à 1/3 de la vitesse normale.
Le mode de pause de lecture est relâché et l'appareil passe en mode d'arrêt.	Pour protéger la bande, l'appareil est réglé pour passer en mode d'arrêt lorsque le mode de pause de lecture est activé depuis un certain temps. → Réglez l'option FROM STILL du menu VTR SET sur STEP FWD. Si vous effectuez ce réglage, la bande avancera d'une image à chaque intervalle réglé dans STILL TIME.
Le mode de pause de lecture est relâché et la bande avance d'une image à chaque intervalle prédéfini.	Pour protéger la bande, l'appareil est réglé pour avancer d'une image lorsque le mode de pause de lecture est activé depuis un certain temps. → Réglez l'option FROM STILL du menu VTR SET sur STOP. Si vous effectuez ce réglage, l'appareil passera en mode d'arrêt lorsqu'il est resté en mode de pause de lecture pendant l'intervalle réglé dans STILL TIME.
Lorsque l'appareil est en mode d'arrêt et qu'aucune touche n'a été activée pendant plus d'une heure, il passe en mode de veille (il est mis hors tension).	L'option AUTO STBY du menu OTHERS est réglée sur ENABLE. → Réglez AUTO STBY sur DISABLE.
Le mode de pause d'enregistrement, doublage audio ou copie est automatiquement désactivé.	Pour protéger la bande et les têtes vidéo, l'appareil passe en mode d'arrêt lorsque le mode de pause d'enregistrement, de doublage audio ou de copie est activé depuis plus de cinq minutes.
Lorsque la bande est rembobinée au début, la lecture démarre automatiquement.	<ul style="list-style-type: none"> • Le sélecteur TIMER est réglé sur REPEAT. → Réglez le sélecteur TIMER sur OFF. • Vous avez appuyé sur la touche PLAY tout en maintenant la touche REW enfoncée. → Dans ce cas, l'appareil rembobine la bande au début et commence la lecture (voir page 13 (FR)).
Pendant la lecture, l'appareil se met à rembobiner brusquement.	Le sélecteur TIMER est réglé sur REPEAT. → Lorsque le sélecteur TIMER est réglé sur REPEAT, l'appareil se met à rembobiner au moment où une partie vierge ou un signal de recherche d'index est détecté. Réglez le sélecteur TIMER sur OFF.
Lorsque la cassette arrive en fin de bande, le rembobinage démarre automatiquement.	Le sélecteur TIMER est réglé sur REPEAT. → Lorsque le sélecteur TIMER est réglé sur REPEAT, l'appareil se met à rembobiner au moment où la fin de la bande est détectée. Réglez le sélecteur TIMER sur OFF.
Lorsque vous raccordez l'appareil à une prise secteur, il démarre automatiquement l'enregistrement.	Le sélecteur TIMER est réglé sur REC. → Lorsque le sélecteur TIMER est réglé sur REC, l'appareil démarre l'enregistrement dès qu'il est sous tension. Réglez le sélecteur TIMER sur OFF.
Même si le commutateur KEY INH est réglé sur ON, l'appareil démarre l'enregistrement/la lecture automatiquement.	<ul style="list-style-type: none"> • Le sélecteur TIMER est réglé sur REPEAT ou REC. → Le réglage du sélecteur TIMER est prioritaire par rapport au réglage du commutateur KEY INH. Réglez le sélecteur TIMER sur OFF. • Lorsque COMMANDER dans le menu OTHERS est réglé sur WIRELESS, l'appareil répond aux signaux provenant de la télécommande même si le commutateur KEY INH est réglé sur ON. → Réglez COMMANDER sur CONTROL S.











(Suite page suivante)

Dépannage

Symptôme	Cause/Remède
Lorsque vous raccordez l'appareil à une prise secteur, il se met automatiquement sous tension.	<ul style="list-style-type: none"> • L'option AC ON MODE du menu OTHERS est réglée sur POWER ON. → Réglez AC ON MODE sur STBY. • Une cassette se trouve dans l'appareil et le sélecteur TIMER est réglé sur REPEAT ou REC. → Réglez le sélecteur TIMER sur OFF.
Lorsque vous réglez le sélecteur AUDIO INPUT LEVEL: <ul style="list-style-type: none"> • Vous ne savez pas comment régler le niveau d'entrée. • Le niveau enregistré est trop faible. • Le son enregistré est déformé. 	Vérifiez le niveau de sortie sonore du lecteur en consultant son mode d'emploi. Selon ce niveau de sortie, réglez le sélecteur AUDIO INPUT LEVEL sur le panneau arrière de l'appareil pour obtenir un niveau optimal. Si vous n'êtes pas certain du niveau de sortie du lecteur, essayez la procédure suivante. <ol style="list-style-type: none"> ① Spécifiez le niveau de sortie par types de connecteurs de sortie audio disponibles sur le lecteur. <ul style="list-style-type: none"> • Si le lecteur possède des prises phono: réglez le sélecteur AUDIO INPUT LEVEL sur -10. • Si le lecteur est équipé de connecteurs XLR: réglez le sélecteur AUDIO INPUT LEVEL sur +4 ou -2. ② Réglez le commutateur AUDIO INPUT du panneau avant sur FIX, puis lisez la bande que vous souhaitez utiliser en lecture. Lorsque le niveau sonore de lecture est au maximum, si les vu-mètres des niveaux audio dépassent 0 dB, réglez le sélecteur AUDIO INPUT LEVEL au plus bas (+4 ou -2). Ou bien réglez le commutateur AUDIO INPUT sur VAR, puis tournez les boutons AUDIO REC LEVEL de réglage pour ajuster le niveau d'enregistrement. Le son enregistré sur la partie où les vu-mètres dépassent 0 dB sera déformé.
L'appareil ne fonctionne pas comme un élément d'un système de montage non linéaire numérique.	<ul style="list-style-type: none"> • Le sélecteur INPUT SELECT est réglé sur une autre position que DV. → Réglez-le sur DV. • Le contrôleur de montage ou le logiciel de montage n'est pas compatible avec cet appareil. → Reportez-vous aux modes d'emploi du contrôleur ou du logiciel et consultez leurs fabricants.
Aucune image n'apparaît sur le moniteur à cristaux liquides	<ul style="list-style-type: none"> • Le sélecteur CHARACTER DISPLAY (LCD) est réglé sur ON (BLACK BACK). → Réglez-le sur ON. • Avec une connexion analogique, le paramétrage actuel du commutateur NTSC/PAL ne convient pas. → Réglez-le dans la position convenant à l'appareil que vous utilisez.

Messages d'alarmes

Si une erreur se produit, un message d'avertissement s'affiche sur le moniteur à cristaux liquides et la sortie vidéo analogique (si le commutateur CHARACTER DISPLAY est réglé sur ON). Reportez-vous à la liste suivante.

Moniteur à cristaux liquides	Bip	Fenêtre d'affichage	Description/Récupération
 DEW DETECTED	Bip	Err	De l'humidité s'est condensée → Retirez la cassette et attendez au moins une heure en laissant l'appareil sous tension.
 NO TAPE	Bip	Err	Vous avez essayé d'enregistrer sans cassette. → Insérez une cassette.
	Pas de bip	—	La fin de la bande est atteinte pendant l'enregistrement. → Insérez une nouvelle cassette.
 TAPE END	Bip	Err	La fin de la bande est atteinte et l'appareil essaie toujours d'enregistrer. → Rembobinez la bande ou remplacez-la par une nouvelle.
 REC INHIBIT	Bip	Err	La cassette est protégée en écriture. (Le commutateur REC/SAVE est réglé sur SAVE.) → Réglez le commutateur REC/SAVE sur REC ou utilisez une autre cassette (voir page 26 (FR)).
 REC MODE NOT DVCAM	Bip	Err	Vous avez essayé de doubler le son sur une cassette autre qu'une cassette DVCAM formatée. → Utilisez une cassette DVCAM formatée sur laquelle le son a été enregistré en mode audio 32 kHz (4 canaux/12 bits).
 16BIT OR NO REC TAPE	Bip	Err	Vous avez essayé de doubler le son sur une bande vierge ou sur une bande sur laquelle le son n'a pas été enregistré en mode audio 32 kHz (4 canaux/12 bits). → Utilisez une cassette DVCAM formatée sur laquelle le son a été enregistré en mode audio 32 kHz (4 canaux/12 bits).
 DV IN SELECTED	Bip	Err	Vous avez essayé de doubler le son lorsque le sélecteur INPUT SELECT était réglé sur DV. → Il est impossible de doubler le son en mode d'entrée DV. Sélectionnez un autre mode d'entrée.
CLOCK SET	Pas de bip	—	Vous n'avez pas réglé l'horloge à la mise sous tension de l'appareil. → Réglez l'horloge à l'aide du menu (voir page 68 (FR)).
COPYRIGHT PROTECTED	Bip	Err	Vous avez essayé d'enregistrer une source dont les droits d'auteur sont protégés. → Vous ne pouvez pas enregistrer une source dont les droits d'auteur sont protégés (voir page 28 (FR)).
 HEAD CLOG ↑ Affiché en alternance ↓  CLEANING CASSETTE	Pas de bip	Err	Les têtes vidéo sont encrassées. → Nettoyez les têtes vidéo avec la cassette de nettoyage fournie. (L'appareil peut uniquement détecter si les têtes vidéo sont propres avant un enregistrement. Si elles s'encrassent pendant un enregistrement, l'appareil ne peut pas le détecter.)
	Bip	— a)	L'appareil exécute les autodiagnosics (voir page 77 (FR)).

a) Un numéro de code d'auto-diagnostic (voir page 77 (FR)) s'affiche.

Remarques sur l'utilisation

Remarques sur l'enregistreur de cassettes vidéo

N'utilisez pas l'appareil dans un endroit soumis aux rayons directs du soleil ou à proximité de sources de chaleur

Cela risquerait d'endommager son boîtier, ses pièces mécaniques, etc.

N'utilisez pas l'appareil dans un endroit extrêmement chaud

Si vous laissez l'appareil dans une voiture dont les fenêtres sont fermées (particulièrement en été), son boîtier, ses pièces mécaniques, etc. risquent d'être endommagés ou l'appareil peut présenter un dysfonctionnement.

Si l'appareil est transporté directement d'un endroit froid à un endroit chaud

De la condensation risque de se former à l'intérieur de l'appareil et d'endommager les têtes vidéo ou la bande. Si vous utilisez l'appareil dans un lieu sujet à des courants d'air froids directs provenant d'un appareil de climatisation, de la condensation risque également de se former à l'intérieur de l'appareil.

Ne posez pas d'objet lourd sur l'appareil

Le boîtier, les pièces mécaniques, etc. risquent d'être endommagés ou l'appareil peut présenter un dysfonctionnement.

Ne manipulez pas l'appareil brusquement

Évitez toute manipulation brusque et tout choc mécanique.

Pour éviter d'endommager la finition du boîtier

La finition de la surface de l'appareil comporte souvent du plastique. Ne vaporisez pas de solvants volatils tels qu'un insecticide vers le boîtier et ne placez pas de produits en caoutchouc ou en vinyle sur le boîtier pendant une période prolongée. Ceci risque d'endommager la finition du boîtier ou de décoller le revêtement.

Ne nettoyez pas le boîtier avec du diluant ou de la benzine

Cela risquerait d'endommager le boîtier ou de décoller son revêtement. Lors de l'utilisation d'un chiffon imprégné de produits chimiques, employez-le suivant les instructions.

Nettoyez le boîtier avec un chiffon doux et sec

Si le coffret est très sale, nettoyez-le avec un chiffon doux et sec légèrement humidifié avec une solution détergente douce puis essuyez avec un chiffon sec.

Ne placez pas d'objets magnétiques à proximité de l'appareil

Les champs magnétiques peuvent endommager l'enregistrement.

Pour éviter toute interférence électromagnétique provoquée par des équipements de radiocommunication tels que les téléphones portables, les émetteurs-récepteurs, etc.

L'utilisation d'équipements de radiocommunication tels que des téléphones portables ou des émetteurs-récepteurs à proximité de l'appareil peut provoquer un dysfonctionnement et avoir une incidence sur les signaux audio/vidéo. Il est préférable de mettre hors tension les téléphones portables ou les émetteurs-récepteurs situés à proximité de l'appareil.

N'utilisez pas l'appareil dans une zone exposée à des radiations

Un dysfonctionnement risque de se produire.

Vérifiez les têtes vidéo toutes les 1 000 heures

Un magnétoscope est un équipement de haute précision qui enregistre et lit l'image d'une bande magnétique. En particulier, les têtes vidéo et les autres pièces mécaniques peuvent s'encrasser ou s'user. Pour conserver une image nette, nous recommandons d'effectuer un entretien toutes les 1 000 heures, même si les conditions d'utilisation peuvent varier en fonction de la température, de l'humidité, de la poussière, etc.

Lorsque vous transportez l'appareil

Transportez l'appareil avec précaution. N'utilisez pas plusieurs fois le carton fourni et les matériaux d'emballage. Ils sont fabriqués en carton ondulé et sont conçus pour protéger l'appareil une seule fois, à savoir lors de la livraison consécutive à votre achat.

Nettoyage des têtes vidéo

L'appareil ne peut enregistrer correctement lorsque les têtes vidéo sont sales. Nettoyez les têtes vidéo pour éviter les parasites sur l'image ou le son enregistré. Utilisez la cassette de nettoyage fournie pour le nettoyage.

Avant d'enregistrer un événement important

L'appareil ne peut enregistrer correctement lorsque les têtes vidéo sont sales. Pour garantir un enregistrement normal ainsi que des images et un son clairs, nettoyez les têtes vidéo avant d'enregistrer un événement important.

Toutes les 50 heures

Si vous effectuez des opérations de transport de bande de façon répétée, les têtes vidéo peuvent s'encrasser et être recouvertes par une fine couche de saleté ou de poussière. Nettoyez les têtes toutes les 50 heures.

Après avoir utilisé une bande ayant tendance à encrasser les têtes

Si les symptômes illustrés ci-dessous sont constatés après avoir utilisé ce type de bande, nettoyez les têtes.

Si les symptômes résultant d'un encrassement des têtes vidéo apparaissent

Même si vous nettoyez les têtes vidéo régulièrement, les têtes peuvent s'encrasser. Nettoyez les têtes lorsque:

- Des motifs en mosaïque apparaissent sur l'image lue.
- Une partie de l'image lue ne bouge pas.
- Les images n'apparaissent pas sur l'écran.
- Le son lu est interrompu.

Symptômes dus à l'encrassement des têtes vidéo



Image normale

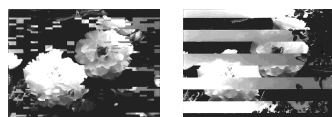

Si ces images apparaissent sur l'écran, utilisez la cassette de nettoyage.

Pour utiliser la cassette de nettoyage

Reportez-vous aux instructions d'utilisation de la cassette de nettoyage.

Les cassettes de nettoyage ont une durée de vie limitée. Le nombre d'utilisations de la cassette est indiqué dans le mode d'emploi de celle-ci. Lorsque vous avez utilisé la cassette le nombre de fois spécifié, achetez une cassette de nettoyage DVCAM ou une cassette de nettoyage vidéo numérique Sony en option.

Après une utilisation prolongée, les têtes vidéo peuvent s'user. Si vous n'obtenez pas une qualité d'image optimale après le nettoyage des têtes vidéo à l'aide de la cassette de nettoyage, les têtes sont peut-être usées. Dans ce cas, vous devez les remplacer par des nouvelles. Contactez votre revendeur Sony.

Remarques sur les cassettes vidéo

Si la mémoire de cassette ne fonctionne pas

Réinsérez la cassette plusieurs fois. Les broches de la cassette peuvent être poussiéreuses ou encrassées.

Nettoyage des broches

Si les broches de la cassette se salissent ou si de la poussière se colle aux broches, l'appareil peut présenter un dysfonctionnement.

Nettoyez les broches avec un coton-tige lorsque vous avez éjecté la cassette une dizaine de fois.

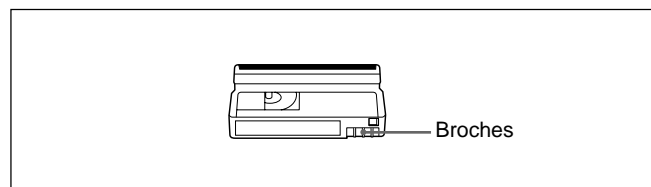

Lors du collage d'une étiquette sur une cassette

Placez l'étiquette à l'emplacement correct uniquement pour éviter tout problème de fonctionnement de l'appareil.

Après l'utilisation d'une cassette

Après l'utilisation d'une cassette, veillez à rembobiner entièrement la bande (pour éviter toute déformation du son et de l'image). Rangez-la dans sa boîte et placez-la dans une position verticale.

Remarques sur l'écran à cristaux liquides

L'écran à cristaux liquides est fabriqué avec une technologie de haute précision. Le rapport des pixels effectifs est de 99,99 % minimum. Des petits points noirs et/ou lumineux (rouges, bleus, verts ou blancs) peuvent cependant apparaître de façon permanente sur l'écran à cristaux liquides. Ces points n'affectent aucunement l'image enregistrée.

Ne placez pas cet appareil avec l'écran à cristaux liquides orienté vers le soleil. Cela pourrait endommager l'appareil.

Le rétroéclairage du moniteur à cristaux liquides intégré se détériore lors d'une utilisation prolongée. Si la luminosité du moniteur à cristaux liquides ne peut pas être ajustée, consultez votre revendeur Sony.

Pour nettoyer l'écran à cristaux liquides

Pour éliminer la saleté ou pour nettoyer les empreintes de doigts sur l'écran à cristaux liquides, utilisez un kit de nettoyage pour écran à cristaux liquides (non fourni).

A propos de la condensation d'humidité

Si l'appareil ou une bande est transporté directement d'un endroit froid vers un endroit chaud, de la condensation risque de se former à l'intérieur ou à l'extérieur de l'appareil ou de la bande. Si vous utilisez la bande ou les têtes vidéo dans une telle situation, la bande peut adhérer au tambour de têtes et être endommagée ou l'appareil risque de ne pas fonctionner correctement.

De la condensation d'humidité risque de se former dans les conditions suivantes:

- L'appareil ou la cassette est transporté d'un endroit froid situé à l'extérieur à un endroit chaud situé à l'intérieur.
- L'appareil ou la cassette est transporté d'un endroit climatisé situé à l'intérieur à un endroit chaud situé à l'extérieur.
- L'appareil est utilisé dans un endroit sujet à des courants d'air froid provenant d'un appareil de climatisation.

Lorsque vous déplacez l'appareil ou la cassette d'un endroit froid vers un endroit chaud ou vice versa, placez-les dans un sac en plastique que vous prendrez soin de bien fermer. Une fois arrivé à destination, laissez-les dans le sac pendant au moins une heure puis retirez le sac lorsque sa température intérieure a atteint la température environnante.

En cas de condensation d'humidité

Vous ne pouvez pas manipuler l'appareil à l'exception de la touche EJECT et vous ne pouvez pas insérer de cassette. Dans ce cas, mettez l'appareil sous tension pour retirer la cassette puis attendez plus d'une heure que la condensation s'évapore.

Compteur horaire numérique

Le compteur horaire numérique permet de compter la durée de fonctionnement, la durée de rotation du tambour, la durée de déroulement de la bande et le nombre d'opérations de non-défilement de la bande. Ces comptes peuvent être affichés dans le menu. Utilisez-les comme lignes directrices pour planifier l'entretien.

En règle générale, consultez votre revendeur Sony pour plus d'informations sur les contrôles périodiques requis.

Le compteur horaire numérique propose les quatre modes d'affichage suivants que vous pouvez consulter via l'option HRS METER du menu OTHERS (voir page 68 (FR)).

• Mode OPERATION

Le nombre total d'heures de fonctionnement est affiché par incréments de 10 heures.

• Mode DRUM RUN

Le nombre total d'heures de rotation du tambour avec le défilement de la bande est affiché par incréments de 10 heures.

• Mode TAPE RUN

Le nombre total d'heures de défilement de la bande est affiché par incréments de 10 heures.

• Mode THREADING

Le nombre total d'opérations de non-défilement de la bande est affiché par incréments de 10 heures.

Fonction d'autodiagnostic

L'appareil est équipé d'une fonction d'autodiagnostic.

Cette fonction affiche l'état courant de l'appareil sous forme d'un code à cinq caractères (une combinaison d'une lettre et de chiffres) sur le moniteur à cristaux liquides, la fenêtre d'affichage et la sortie vidéo analogique. Si un code à cinq caractères s'affiche, reportez-vous au tableau de codes suivant. Les deux derniers caractères (indiqués par □□) dépendent de l'état de l'appareil.

Code	Symptôme	Remède
C:21:□□	De l'humidité ou de la condensation s'est formée.	Retirez la cassette et attendez au moins une heure en laissant l'appareil sous tension.
C:22:□□	Les têtes vidéo sont sales.	Nettoyez les têtes avec la cassette de nettoyage (fournie).
C:31:□□	Pour éviter tout dysfonctionnement de l'appareil, la fonction d'autodiagnostic a pris le contrôle.	<ul style="list-style-type: none">• Retirez la cassette ou passez immédiatement l'appareil en mode de veille puis remettez-le sous tension.• Débranchez le cordon d'alimentation. Après l'avoir rebranché, faites fonctionner l'appareil.
C:32:□□	Pour éviter tout dysfonctionnement de l'appareil, la fonction d'autodiagnostic a pris le contrôle.	<ul style="list-style-type: none">• Passez immédiatement l'appareil en mode de veille puis remettez-le sous tension.• Débranchez le cordon d'alimentation. Après l'avoir rebranché, faites fonctionner l'appareil.

Si vous ne pouvez pas résoudre le problème ou si un code différent de ceux du tableau ci-dessus apparaît, contactez votre revendeur Sony ou un service après-vente agréé et communiquez-leur le numéro.

Annexe

Compatibilité des formats DVCAM et DV

Le format DVCAM est un format plus fiable et de meilleure qualité que le format DV courant. La section suivante décrit les formats DVCAM et DV: les différences, la compatibilité et limitations lors du montage.

Différences entre les formats DVCAM et DV

Option	DVCAM	DV
Entre-axe des pistes	15 µm	10 µm
Fréquence d'échantillonnage audio	12 bits: 32 kHz 16 bits: 48 kHz	12 bits: 32 kHz 16 bits: 32 kHz, 44,1 kHz, 48 kHz ²⁾
Mode d'enregistrement audio ¹⁾	Mode de verrouillage	Mode de déverrouillage
Système de code temporel	NTSC; code temporel SMPTE (DF/ NDF, y compris les bits d'utilisateur) PAL; code temporel EBU (y compris les bits d'utilisateur)	Mode de compensation du temps réel (NTSC) sans bits d'utilisateur

- 1) Il existe deux modes d'enregistrement audio: le mode de verrouillage et de déverrouillage. En mode de verrouillage, les fréquences d'échantillonnage des signaux audio et vidéo sont synchronisées. En mode de déverrouillage, adopté par le format DV commercialisé, les deux fréquences d'échantillonnage sont indépendantes. Le mode de verrouillage permet une grande compatibilité avec les formats supérieurs et est plus efficace que le mode de déverrouillage pour le traitement numérique et les transitions régulières au cours du montage audio.
- 2) Cet appareil ne permet pas d'effectuer un enregistrement au format DV 16 bits - 32 kHz ou 44,1 kHz.

Cassettes DVCAM et DV

Les deux types de cassettes DVCAM et DV peuvent être utilisés sur un équipement vidéo DVCAM ou DV. Le format d'enregistrement est défini en fonction du format de l'enregistrement, comme décrit ci-dessous.

Format de l'enregistreur	Format de la cassette	Format d'enregistrement
DVCAM (Si l'option REC MODE du menu VTR SET de cet appareil est réglée sur DVCAM.)	DVCAM DV	DVCAM
DV (Si l'option REC MODE du menu VTR SET de cet appareil est réglée sur DV SP.)	DVCAM DV	DV

- Cet appareil ne peut pas enregistrer au format DV. (mode SP uniquement)
- Cet enregistreur de cassettes vidéo numérique est conforme au format DVCAM. Bien que des cassettes DV puissent être utilisées pour l'enregistrement, nous vous recommandons d'utiliser des cassettes DVCAM. Notamment, si vous utilisez une minicassette DV dont la longueur est supérieure à 60 minutes, ne lisez pas la cassette de manière répétée (lors du montage, par exemple). Réglez STILL TIME sur 1 MIN ou 30 SEC (voir page 67 (FR)).
- Si vous utilisez une cassette DV pour enregistrer des images au format DVCAM, la durée d'enregistrement est réduite aux deux tiers de la durée indiquée sur la cassette DV.
- Si vous utilisez une cassette DVCAM pour enregistrer des images au format DV (mode SP), la durée d'enregistrement sera allongée une fois et demie par rapport à la durée indiquée sur la cassette DVCAM.

Compatibilité de lecture

Certaines bandes ne peuvent pas être lues sur un appareil vidéo DVCAM ou DV.

Bande	Sur appareil vidéo DV (magnéscope commercialisé)	Sur appareil vidéo DVCAM (Cet appareil)
Formatage DV	Lecture possible. (Une bande enregistrée en mode LP ne peut pas être lue sur certains appareils.)	Lecture possible uniquement lorsque la bande est enregistrée en mode SP. Une bande enregistrée en mode LP peut être lue sur certains appareils. (Cet appareil peut uniquement lire une bande de format DV en mode SP.)
Formatage DVCAM	Certains appareils vidéo DV peuvent lire une bande au format DVCAM.	Lecture possible.

Compatibilité de montage à l'aide d'une connexion DV

Lors du raccordement de cet appareil à un autre appareil vidéo DVCAM ou DV à l'aide de connecteurs DV, le format d'enregistrement de bandes montées est défini en fonction du format de l'enregistreur comme décrit ci-dessous.

Bande source	Format du lecteur	Format de l'enregistreur ²⁾	Format enregistré
Formatage DV ¹⁾	DVCAM	DVCAM	DVCAM ³⁾
		DV	DV
Formatage DV	DV	DVCAM	DVCAM ³⁾
		DV	DV
Formatage DVCAM ⁴⁾	DVCAM	DVCAM	DVCAM
		DV	DV ⁶⁾
Formatage DVCAM ⁴⁾	DV ⁵⁾	DVCAM	DVCAM ⁷⁾
		DV	DV ⁶⁾

- 1) Sur cet appareil, seules les bandes de format DV enregistrées en mode SP peuvent être utilisées comme bandes source.
- 2) Le fonctionnement de cet appareil est restreint en fonction du réglage de l'option REC MODE du menu VTR SET.
- 3) Lorsque vous copiez une bande de format DV en utilisant cet appareil avec le réglage DVCAM comme enregistreur, le format enregistré de la bande copiée est le format DVCAM suivant.
 - Le mode d'enregistrement audio de la bande copiée est le mode de déverrouillage.
 - Le code temporel de la bande copiée est en partie imprécis.
- 4) Si vous utilisez une bande de format DVCAM telle que décrite ci-dessus en 3), le mode d'enregistrement audio de la bande enregistrée est le mode déverrouillage et le code temporel est en partie imprécis.
- 5) Certains appareils vidéo DV peuvent lire une bande au format DVCAM. Même si la bande est lue, le contenu de la lecture n'est pas garanti.
- 6) Le mode d'enregistrement audio de la bande montée est le mode de verrouillage.
- 7) Selon les conditions du signal de la bande source, il se peut que vous ne puissiez pas monter la bande à l'aide des connecteurs DV.

Limitations du montage

Le montage présente les limitations suivantes.

- En raison de la différence d'un entre-axe de pistes, vous ne pouvez pas enregistrer ou monter des bandes de format DV à l'aide d'un appareil vidéo DVCAM.
- Selon les conditions du signal, il se peut que vous ne puissiez pas enregistrer ni monter des bandes de format DVCAM. Dans ce cas, copiez à nouveau la bande à l'aide des prises audio/vidéo analogiques.

Spécifications

Système

Format d'enregistrement	Format DVCAM/DV (SP), balayage hélicoïdal à deux têtes rotatives, enregistrement de composante numérique
Signal vidéo	EIA STANDARD, système couleur NTSC CCIR STANDARD, système couleur PAL

Vidéo

Quantification	8 bits
Taux d'échantillonnage	NTSC : 13,5 MHz (composante 4:1:1) PAL : 13,5 MHz (composante 4:2:0)

Audio

Quantification	12 bits (non linéaire) ou 16 bits (linéaire)
Taux d'échantillonnage	32 kHz (enregistrement 12 bits) ou 48 kHz (enregistrement 16 bits)
Cassettes utilisables	Cassettes DVCAM standard et mini cassettes DVCAM
Durée d'enregistrement	Cassette standard DVCAM : 184 minutes (PDV184) 180 minutes (DV270) DV : 270 minutes (PDV184/ DV270) Mini cassette DVCAM : 40 minutes (PDVM40/ DVM60) DV : 60 minutes (PDVM40/ DVM60) (Nous vous recommandons d'utiliser des cassettes DVCAM.)

Horloge

Système	Verrouillage par quartz, affichage numérique
Alimentation de secours	Durée : maximum deux semaines (après une charge de 8 heures)

Entrées

VIDEO	Type BNC, 1 Vp-p (75 ohms, asymétrique)
S VIDEO	Mini connecteur DIN à 4 broches Signal de luminance : 1 Vp-p (75 ohms, asymétrique) Signal de chrominance : 0,286 Vp-p (NTSC) (75 ohms asymétrique) 0,3 Vp-p (PAL) (75 ohms asymétrique)
AUDIO	Prise phono, -10/-2/+4 dBu, impédance supérieure à 47 kohms, asymétrique Niveau d'entrée maximum : -10: +18 dBu (environ 6 Vrms) -2: +24 dBu (environ 12,5 Vrms) +4: +30 dBu (environ 25 Vrms)
DV IN/OUT	prise 4 broches (i.LINK)

Sorties

VIDEO	Type BNC, 1 Vp-p (75 ohms, asymétrique)
S VIDEO	Mini connecteur DIN à 4 broches Signal de luminance : 1,0 Vp-p (75 ohms, asymétrique) Signal de chrominance : 0,286 Vp-p (NTSC) (75 ohms asymétrique) 0,3 Vp-p (PAL) (75 ohms, asymétrique)
AUDIO	Prise phono Niveau de sortie : 2 Vrms (bit entier) (47 kohms, asymétrique) Impédance de sortie : inférieure à 10 kohms
CASQUE	Mini-prise stéréo, chargement 8 ohms

Télécommande

CONTROL S IN	Miniprise stéréo
LANC	Mini-miniprise stéréo

Ecran à cristaux liquides

Image	5,1 cm (type 2)
Nombre total de points	123 200 (560 × 220)

Informations générales

Puissance requise	100 à 240 V CA, 50/60 Hz
Consommation électrique	16 W (en lecture)
Température de fonctionnement	5 °C à 40 °C (41 °F à 104 °F)
Température de stockage	-20 °C à +60 °C (-4 °F à +140 °F)
Dimensions	Environ 212 × 98 × 392,8 mm (8 ³ / ₈ × 3 ⁷ / ₈ × 15 ¹ / ₂ pouces) (l/h/p, parties saillantes et commandes comprises)

Poids	Environ 4,3 kg (10 livres 2 onces)
Accessoires fournis	Télécommande (1) Câble d'alimentation secteur (1) Piles de taille AA (2) Cassette de nettoyage (1) Mode d'emploi

Accessoires en option

Télécommande DSRM-20
Câble i.LINK VMC-IL4415(A),
VMC-IL4615(A)
Cassette vidéo numérique
Taille normale : PDV-34ME/
64ME/94ME/124ME/184ME
Mini cassette : PDVM-12ME/
22ME/32ME/40ME

Câbles conseillés

Tous les câbles de liaison doivent mesurer au moins trois mètres de long.

La conception et les spécifications sont sujettes à modification sans préavis.

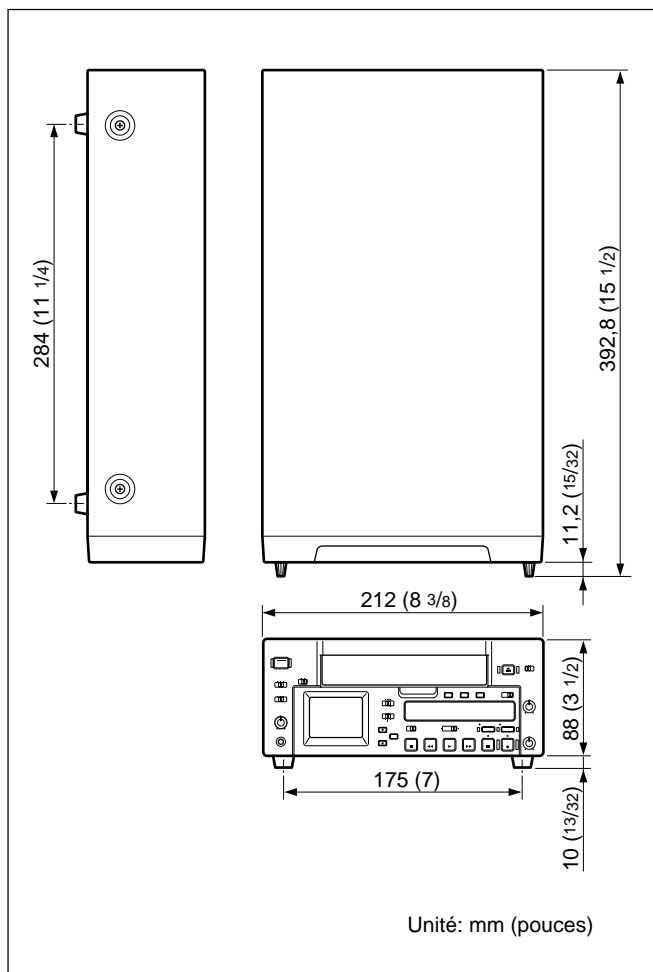

Audio PCM

PCM est l'acronyme de "pulse code modulation" (modulation par impulsion et codage). Un son PCM signifie que les signaux audio ont été traités par modulation par impulsions et codage. Chaque signal audio analogique est converti en impulsions générées suivant une succession rapide et chaque impulsion est enregistrée sous la forme d'un signal numérique dont la valeur est 0 ou 1.

Chargement

Une fois chargée, la bande est extraite du boîtier de la cassette entraînée le long d'un trajet spécifié et enroulée autour du tambour pour la lecture ou l'enregistrement. Généralement, cette opération s'effectue lorsque vous insérez la cassette dans le magnétoSCOPE. Également appelé défilement.

Code temporel

Signaux enregistrés sur la bande afin de fournir des informations sur sa position, telles que l'heure, les minutes, les secondes et les images, afin d'aider à définir des points de montage ou la recherche d'une scène spécifique. Cet appareil reconnaît les modes de compensation du temps réel (DF- Drop Frame) et de non compensation du temps réel (NDF - Non Drop Frame).

Condensation

Condensation d'humidité sur les mécanismes de transport de bande d'un magnétoSCOPE, y compris le tambour de têtes. Si de l'humidité se forme sur le tambour de têtes, la bande peut adhérer à ce dernier et entraîner un dysfonctionnement.

Coupure

La crête des ondes est aplatie car l'entrée sur l'amplificateur est supérieure à la plage dynamique.

Déchargement

Lors du déchargement, la bande est placée dans le boîtier de la cassette et retirée du trajet de la bande dans le magnétoSCOPE. Cette opération s'effectue généralement automatiquement lorsque vous appuyez sur la touche EJECT. Également appelé non défilement.

Défilement

Reportez-vous à la section "Chargement".

EE (Electric to Electric)

Les signaux électriques de l'entrée d'images ou de son dans le circuit d'enregistrement du magnétoSCOPE sont uniquement émis via le circuit électrique en court-circuitant le circuit de conversion magnétique, par exemple une bande ou une tête. Ce mode permet de contrôler les signaux d'entrée et de régler leur niveau. Il est également appelé mode EE.

Mode 12 bits (FS32k)

En format DVCAM, le mode 12 bits (FS32k) divise la zone audio en deux parties. Vous pouvez enregistrer deux sortes de son, stéréo 1 et stéréo 2.

Mode 16 bits (FS48k)

En format DVCAM, le mode 16 bits (FS32k) utilise l'intégralité de la zone audio pour enregistrer une piste stéréo. Ce mode offre un son de meilleure qualité.

Mode de compensation du temps réel

En format NTSC, le nombre d'images par seconde est d'environ 29,97 alors que le nombre d'images par seconde spécifié pour le code temporel SMPTE est de 30. Le code de compensation du temps réel est un mode dans lequel le code temporel est avancé de manière à corriger la différence du nombre d'images entre le temps réel et le code temporel. Dans ce mode, deux images sont omises au début de chaque minute, excepté toutes les dix minutes, afin que le nombre d'images du code temporel corresponde à celui du temps réel. Reportez-vous également à la section "Mode de non compensation du temps réel".

Mode d'enregistrement audio

En format DVCAM, le son est enregistré en mode 16 bits (Fs48k) ou 12 bits (Fs32k).

Mode de non compensation du temps réel

Mode d'avancement du code temporel afin d'ignorer la différence du nombre d'images entre le temps réel et le code temporel. L'utilisation de ce mode produit une différence approximative de 86 secondes par jour entre le temps réel et le code temporel, ce qui peut entraîner des problèmes lors du montage de programmes en unités de seconde en utilisant le nombre d'images comme référence.

Mode de recherche

Mode de fonctionnement du magnétoSCOPE utilisé lors de la recherche de scènes spécifiques, en visualisant la sortie vidéo ou les valeurs de code temporel lors de la lecture de la bande à différentes vitesses, vers l'avant ou l'arrière.

Non défilement

Reportez-vous à la section "Déchargement".

Signal B-Y

Signal de chrominance défini en soustrayant le signal Y (luminance) du signal B (bleu). Fait partie des signaux composants.

Signal composant

Signal vidéo constitué d'un signal de luminance (Y) et deux signaux de chrominance (R-Y, B-Y).

Signal composite

Signal vidéo composite contenant des signaux vidéo, de salve et de synchronisation.

Signal de chrominance

Signal de couleur contenant des informations de couleur telles que la nuance et la saturation. Également appelé signal C.

Signal de luminance

Le signal qui définit la luminosité de l'image. Également appelé signal Y. Fait partie des signaux composants.

Signal de synchronisation

Signal de référence constitué de signaux de synchronisation verticale et horizontale utilisés pour synchroniser les méthodes d'analyse de la caméra vidéo et du moniteur.

Signal R-Y

Signal de chrominance défini en soustrayant le signal Y (luminance) du signal R (rouge). Fait partie des signaux composants.

S/N

Abréviation de Signal-to-Noise (rapport signal/bruit). Plus la valeur S/N est élevée, plus le bruit est faible et la qualité d'image élevée.

Sous-porteuse

Onde sinusoïdale sur la portion de luminance d'un signal vidéo, modulée pour transporter des informations de couleur. Son amplitude représente la saturation des couleurs et sa phase la nuance.

Superposer

Place un jeu de caractères sur une image afin de pouvoir visualiser les deux en même temps.

Superposition

Superposition d'un signal sur un autre.

S-vidéo

Format de signal dans lequel les signaux Y (luminance) et C (chrominance) sont séparés pour réduire leur interférence afin de reproduire des images sans bruit.

Tambour de têtes

Cylindre métallique auquel est reliée une tête vidéo. Ce tambour tourne à une vitesse élevée en synchronisation avec le signal de synchronisation pendant la lecture et l'enregistrement.

TBC

Abréviation de "Time Base Corrector" (correcteur de base de temps). Circuits électroniques permettant de stabiliser électriquement les signaux de lecture en supprimant la variation des couleurs et le roulement dans les images lues, dû à l'irrégularité de la rotation du tambour et du mouvement de la bande. La correction de la base de temps réduit la détérioration de la qualité de l'image lors de la transmission ou de la copie de signaux de lecture.

A

- Affichage du compteur 16 (FR)
- Auto repeat 35 (FR)
- Autodiagnostic 76 (FR)

B

- Bits utilisateurs 78 (FR)

C

- Cassette 25 (FR)
- Cassette de nettoyage 75 (FR)
- Cassette DVCAM standard 26 (FR)
- Cassettes utilisables 26 (FR)
- Code de données 32 (FR)
- Code temporel 78 (FR)
- Compensation du temps réel 78 (FR)
- Condensation d'humidité 76 (FR)
- Copie 47 (FR)

D

- Dépannage 68 (FR)
- Données de caméra 32 (FR)
- Doublage audio 48 (FR)
- Durée restante sur la bande 23 (FR)
- DV
 - cassette 78 (FR)
 - format 78 (FR)
- DVCAM
 - cassette 26 (FR), 79 (FR)
 - format 78 (FR)

E

- Ecran audio 24 (FR)
- Ecran de données 23 (FR)
- Ecran Menu 54 (FR)
- Enregistrement 37 (FR)

F, G

- FS32k 64 (FR)
- FS48k 64 (FR)

H

- Horloge 68 (FR)

I, J, K

- i.LINK 20 (FR)
- Index 41 (FR)

L

- Lecture
 - à différentes vitesses 32 (FR)
 - image par image 32 (FR)

M

- Mémoire de cassette 26 (FR)
- Menu 54 (FR)
- Message d'alarme 70 (FR)
- Mini cassettes DVCAM 25 (FR)
- Mode audio 65 (FR)
- Mode de déverrouillage 78 (FR)
- Mode de verrouillage 78 (FR)
- Mode EE 11 (FR)
- Moniteur à cristaux liquides 11 (FR)

N, O

- Non compensation du temps réel .. 78 (FR)

P, Q

- Prise DV 20 (FR), 29 (FR), 37 (FR)
- Prise LANC 20 (FR)
- Programmeur CA 35 (FR), 41 (FR)

R, S

- Recherche 33 (FR)
- Recherche de photo 33 (FR)
- Recherche d'index 34 (FR)
- Recherche par date 33 (FR)
- Recherche par titre 33 (FR)

T, U, V, W, X, Y, Z

- Télécommande 21 (FR)

Index des sous-menus

A, B

AC ON MODE	68 (FR)
AUDIO MODE	65 (FR)
AUTO INDEX	66 (FR)
AUTO STBY	68 (FR)
BEEP	68 (FR)

C

CLOCK SET	68 (FR)
CM SEARCH	59 (FR)
COLOR BAR (COLOUR BAR) ...	63 (FR)
COMMANDER	68 (FR)

D

DATA CODE	63 (FR)
DATE DISP	64 (FR)
DUPLICATE	67 (FR)
DV EE OUT	67 (FR)
DV IN TC	57 (FR)

E

EE/PB SEL	63 (FR)
ERASE ALL	62 (FR)

F, G

FF/REW SPD	66 (FR)
FROM STILL	67 (FR)

H, I

HRS METER	68 (FR)
ITEM ERASE	61 (FR)

J, K

JOG AUDIO	65 (FR)
-----------------	---------

L, M, N, O

LABEL DISP	59 (FR)
LCD BRIGHT	68 (FR)
LCD COLOR (LCD COLOUR) ...	68 (FR)
LTR SIZE	63 (FR)

P, Q

PB CNR	64 (FR)
PB YNR	64 (FR)

R, S

REC MODE	66 (FR)
STILL PICT	66 (FR)
STILL TIME	67 (FR)

T, U, V, W, X, Y, Z

TAPE LABEL	60 (FR)
TC FORMAT	58 (FR)
TC MAKE	58 (FR)
TC PRESET	57 (FR)
TC RUN	58 (FR)
TIME DISP	64 (FR)
TITLE DISP	59 (FR)
UB PRESET	57 (FR)

<http://www.sony.net/>

Printed on recycled paper

Sony Corporation Printed in Japan

Download from [Www.Somanuals.com](http://www.Somanuals.com). All Manuals Search And Download.

Free Manuals Download Website

<http://myh66.com>

<http://usermanuals.us>

<http://www.somanuals.com>

<http://www.4manuals.cc>

<http://www.manual-lib.com>

<http://www.404manual.com>

<http://www.luxmanual.com>

<http://aubethermostatmanual.com>

Golf course search by state

<http://golfingnear.com>

Email search by domain

<http://emailbydomain.com>

Auto manuals search

<http://auto.somanuals.com>

TV manuals search

<http://tv.somanuals.com>