

SONY PlayStation®



Instruction Manual

Thank you for purchasing the "PlayStation" video game console. You can play CD-ROM discs which have both the "PlayStation" logo and [NTSC U/C] designation, as well as audio CDs with this unit. Before operating the unit, please read this manual and retain it for future reference.

Mode d'emploi

Nous vous remercions d'avoir fait l'acquisition de la console de jeux vidéo "PlayStation". Vous pouvez utiliser avec cet appareil des disques CD-ROM portant le logo "PlayStation", la désignation [NTSC U/C] ainsi que des CD audio. Avant de faire fonctionner cet appareil, lisez attentivement le présent mode d'emploi et conservez-le pour toute référence ultérieure.

Manual de Instrucciones

Gracias por su compra del juego "PlayStation". Con este aparato podrá jugar con discos CD-ROM que tengan el logotipo "PlayStation" y la designación [NTSC U/C] así como reproducir discos compactos de audio. Antes de poner a funcionar este aparato, por favor lea este manual y consérvelo para consultarlo en el futuro.



SCPH-9001 / 94010

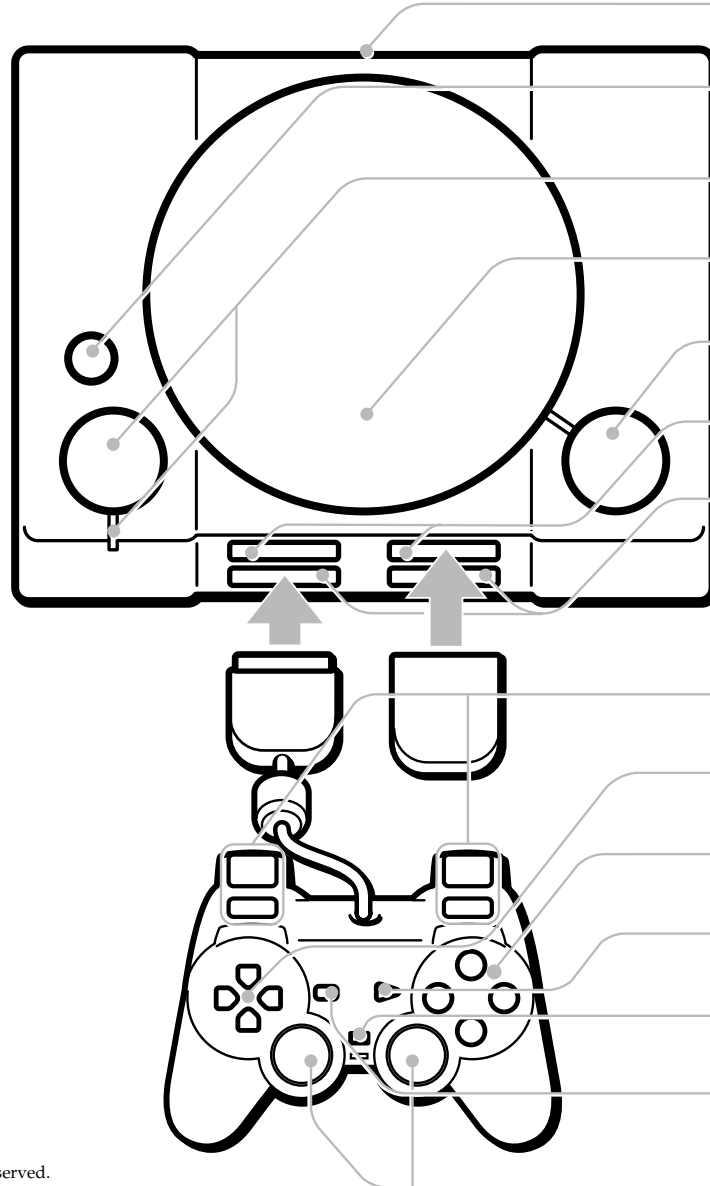

| US English | FR Français | ES Español |
|---|---|--|
| Connector section | Section des connecteurs | Sección de conectores |
| RESET button | Bouton RESET | Botón RESET (reinicio) |
| POWER button and indicator | Bouton et indicateur POWER (d'alimentation) | Botón e indicador POWER (encendido) |
| Disc cover | Couvercle du compartiment à disque | Cubierta del disco |
| OPEN button | Bouton OPEN | Botón OPEN (apertura) |
| MEMORY CARD slots | Fentes pour MEMORY CARD (Carte Mémoire) | Ranuras de MEMORY CARD (Tarjeta de Memoria) |
| Controller ports | Ports de Manette | Puertos del Mando |
| L2 button, R2 button, L1 button, R1 button | Touche L2, touche R2, touche L1, touche R1 | Botón L2, botón R2, botón L1, botón R1 |
| Directional buttons | Touches directionnelles | Botones de dirección |
| Δ, ○, ×, □ buttons | Touches Δ, ○, ×, □ | Botones Δ, ○, ×, □ |
| START button | Touche START (de mise en marche) | Botón START (inicio) |
| ANALOG mode switch | Interrupteur de mode ANALOG (analogique) | Interruptor de modo ANALOG (analógico) |
| SELECT button | Touche SELECT (de sélection) | Botón SELECT (selección) |
| Left stick, right stick, L3 button, R3 button | Joystick gauche, joystick droit, touche L3, touche R3 | Stick izquierda, stick derecha, botón L3, botón R3 |

WARNING / AVERTISSEMENT / ADVERTENCIA

US WARNING

To prevent fire or shock hazard, do not expose the unit to rain or moisture.

To avoid electrical shock, do not disassemble.

Refer servicing to qualified personnel only.

Caution

The use of optical instruments with this product will increase eye hazard.

Caution

TO PREVENT ELECTRIC SHOCK, MATCH WIDE BLADE OF PLUG TO WIDE SLOT, FULLY INSERT.

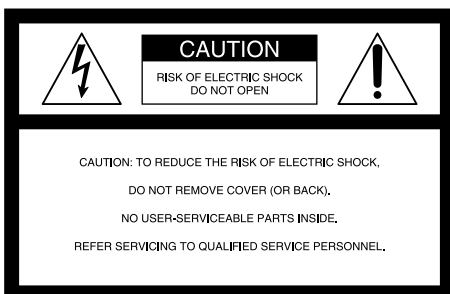

This graphical symbol with supplemental marking is located on the bottom of the "PlayStation".



This symbol is intended to alert the user to the presence of uninsulated "dangerous voltage" within the product's enclosure that may be of sufficient magnitude to constitute a risk of electric shock to persons.



This symbol is intended to alert the user to the presence of important operating and maintenance (servicing) instructions in the literature accompanying the appliance.

Information

For Customers in the USA

This equipment has been tested and found to comply with the limits for a Class B digital device, pursuant to Part 15 of the FCC rules. These limits are designed to provide reasonable protection against harmful interference in a residential installation. This equipment generates, uses, and can radiate radio frequency energy and, if not installed and used in accordance with the instructions, may cause harmful interference to radio communications. However, there is no guarantee that interference will not occur in a particular installation. If this equipment does cause harmful interference to radio or television reception, which can be determined by turning the equipment off and on, the user is encouraged to try to correct the interference by one or more of the following measures:

- Reorient or relocate the receiving antenna.
- Increase the separation between the equipment and receiver.
- Connect the equipment into an outlet on a circuit different from that to which the receiver is connected.
- Consult the dealer or an experienced radio/TV technician for help.

You are cautioned that any changes or modifications not expressly approved in this manual could void your authority to operate this equipment.

Read before operating your "PlayStation"

A few people may experience epileptic seizures when viewing flashing lights or patterns in our daily environment. These persons may experience seizures while watching TV pictures or playing video games, including games played on the "PlayStation". Players who have not had any seizures may nonetheless have an undetected epileptic condition.

Consult your physician before playing video games if you have an epileptic condition or experience any of the following symptoms while playing video games: altered vision, muscle twitching, other involuntary movements, loss of awareness of your surroundings, mental confusion, and/or convulsions.

Owner's Record

The model and serial numbers are located on the bottom of the "PlayStation". Record the appropriate number in the space provided below. Refer to them whenever you call for technical assistance at 1-800-345-SONY.

Model No. SCPH-9001

Serial No. _____

FR AVERTISSEMENT

Afin d'éviter tout risque d'incendie et d'électrocution, ne pas exposer l'appareil à la pluie ou à l'humidité.

Pour éviter tout risque d'électrocution, ne pas ouvrir le boîtier. Confiez l'entretien uniquement à un personnel qualifié.

ATTENTION

POUR ÉVITER LES CHOCS ÉLECTRIQUES, INTRODUIRE LA LAME LA PLUS LARGE DE LA FICHE DANS LA BORNE CORRESPONDANTE DE LA PRISE ET POUSSER JUSQU'AU FOND.

Attention

L'utilisation d'instruments optiques avec cet appareil constitue un risque pour l'œil.

L'utilisation d'instruments optiques avec cet appareil augmente les risques de blessures aux yeux. Comme le faisceau laser utilisé par cette console "PlayStation" est dangereux pour les yeux, abstenez-vous de démonter le boîtier. Confiez l'entretien de cet appareil exclusivement à un personnel qualifié.

Lisez ceci avant d'utiliser votre console "PlayStation"

Certaines personnes risquent d'être prises de crises d'épilepsie lorsqu'elles regardent des lumières ou des images clignotantes dans leur environnement quotidien. Ces personnes risquent également d'être prises de crises d'épilepsie en écoutant la télévision ou en jouant à des jeux vidéo, y compris les jeux joués sur la console "PlayStation". Les personnes qui n'ont jamais été prises de crises d'épilepsie peuvent néanmoins présenter un état épileptique latent.

Par conséquent, consultez votre médecin avant de jouer à des jeux vidéo si vous souffrez d'épilepsie ou si vous ressentez l'un des symptômes suivants lorsque vous jouez à des jeux vidéo : troubles de la vision, contractions musculaires et autres mouvements involontaires, perte de la conscience du cadre extérieur, troubles mentaux et/ou convulsions.

Références utilisateur

Les numéros de modèle et de série sont situés sur le dessous de la console "PlayStation". Inscrivez le numéro approprié dans les espaces prévus à cet effet ci-dessous. Signalez ces numéros de référence chaque fois que vous sollicitez une assistance technique au 1-800-345-SONY.

Modèle N° SCPH-9001

N° de série _____

ES ADVERTENCIA

Para evitar el peligro de incendio o de descarga eléctrica, no exponga el aparato a la lluvia ni a la humedad.

Para evitar recibir descargas eléctricas, no desensamble el aparato. Use solamente personal de servicio calificado.

Precaución

Para evitar una descarga eléctrica, acerque la clavija más ancha a la ranura ancha e insértela completamente.

Precaución

El uso de instrumentos ópticos con este producto aumenta los riesgos para la vista.

El uso de instrumentos ópticos con este producto aumentará el peligro para los ojos. No desmonte la maquina, ya que el haz láser utilizado en ella es perjudicial para los ojos. Solicite asistencia sólo a personal especializado.

Unpacking / Déballage / Desempaque

Lea lo siguiente antes de utilizar el aparato

Unas cuantas personas pudieran sufrir ataques epilépticos al ver destellos luminosos o imágenes superpuestas, tanto como al ver imágenes de televisión o utilizar juegos de video incluyendo juegos usando el "PlayStation". Pudiera ser que algunas personas que nunca hayan sufrido un ataque epiléptico tengan, no obstante, una condición epiléptica no detectada. Si es propenso a la epilepsia o si experimenta alguno de los siguientes síntomas al emplear juegos de vídeo, consulte a su médico: alteración de la visión, contracciones musculares o movimientos involuntarios, pérdida de conocimiento, confusión mental y/o convulsiones.

Registro del propietario

Los números de modelo y de serie se encuentran en la parte inferior del "PlayStation". Registre el número apropiado en el espacio de abajo. Menciónelos siempre que llame pidiendo ayuda técnica al 1-800-345-SONY.

Modelo No. SCPH-9001

No. de Serie _____

Check to make sure that you have the following items:

Assurez-vous que vous possédez les éléments suivants :

Asegúrese que tiene las siguientes cosas:

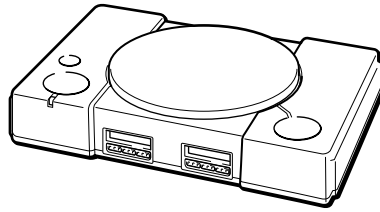

- Console
- Console
- Consola

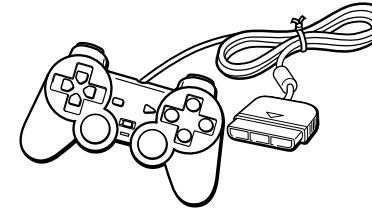

- Analog Controller (DUALSHOCK)
- Manette Analogique (DUALSHOCK)
- Mando Analógico (DUALSHOCK)

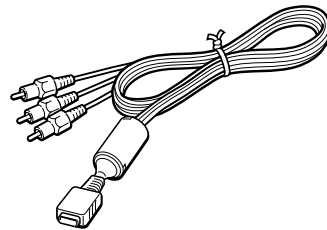

- AV Cable (integrated audio/video)
- Câble AV (audio/vidéo intégré)
- Cable AV (audio/vídeo integrado)

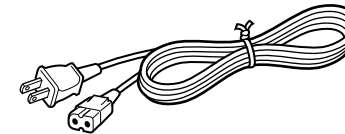

- AC Power Cord
- Cordon d'Alimentation
- Cable de Alimentación

4 Important Safeguards

For your protection, please read these safety instructions completely before operating the appliance, and keep this manual for future reference.

Carefully observe all warnings, precautions and instructions on the appliance, or the one described in the Instruction Manual and adhere to them.

USE

Power Sources

This set should be operated only from the type of power source indicated on the marking label. If you are not sure of the type of electrical power supplied to your home, consult your dealer or local power company. For those sets designed to operate from battery power, or other sources, refer to the operating instructions.



Grounding or Polarization

The set is equipped with a polarized AC power cord plug (a plug having one blade wider than the other). This plug will fit into the power outlet only one way. This is safety feature. If you are unable to insert the plug fully into the outlet, try reversing the plug. If the plug should still fail to fit, contact your electrician to have a suitable outlet installed. Do not defeat the safety purpose of the polarized plug by forcing it in.

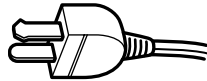

Overloading

Do not overload wall outlets, extension cords or convenience receptacles beyond their capacity, since this can result in fire or electric shock.

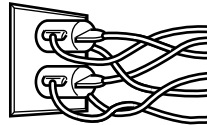

Object and Liquid Entry

Never push objects of any kind into the set through openings as they may touch dangerous voltage points or short out parts that could result in a fire or electric shock. Never spill liquid of any kind on the set.



Attachments

Do not use attachments not recommended by the manufacturer, as they may cause hazards.

Cleaning

Unplug the set from the wall outlet before cleaning or polishing it. Do not use liquid cleaners or aerosol cleaners. Use a cloth lightly dampened with water for cleaning the exterior of the set.



INSTALLATION

Water and Moisture

Do not use powerline operated sets near water – for example, near a bathtub, washbowl, kitchen sink, or laundry tub, in a wet basement, or near a swimming pool, etc.



Power-Cord Protection

Route the power cord so that it is not likely to be walked on or pinched by items placed upon or against them, paying particular attention to the plugs, receptacles, and the point where the cord exits from the appliance.

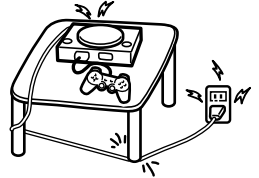

Ventilation

The slots and openings in the cabinet are provided for necessary ventilation. To ensure reliable operation of the set, and to protect it from overheating, these slots and openings must never be blocked or covered.

- Never cover the slots and openings with a cloth or other materials.
- Never block the slots and openings by placing the set on a bed, sofa, rug or other similar surface.

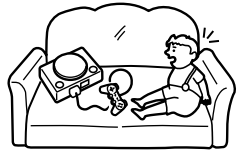
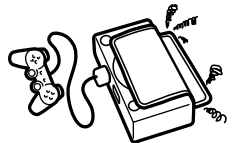

Accessories

Do not place the set on an unstable cart, stand, tripod, bracket, or table. The set may fall, causing serious injury to a child or an adult, and serious damage to the set. Use only a cart stand tripod, bracket, or table recommended by the manufacturer.

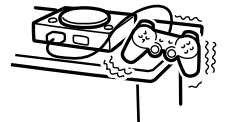

– Never place the set in a confined space, such as a bookcase, or built-in cabinet, unless proper ventilation is provided.

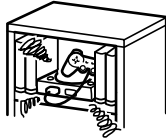

– Do not place the set near or over a radiator or heat register, or where it is exposed to direct sunlight.

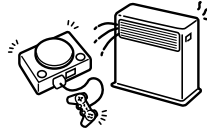

ANTENNAS

Outdoor Antenna Grounding – If an outdoor antenna or cable system is installed, follow the precautions below.

An outdoor antenna system should not be located in the vicinity of overhead power lines or other electric light or power circuits, or where it can come in contact with such power lines or circuits.

WHEN INSTALLING AN OUTDOOR ANTENNA SYSTEM, EXTREME CARE SHOULD BE TAKEN TO KEEP FROM CONTACTING SUCH POWER LINES OR CIRCUITS AS CONTACT WITH THEM IS ALMOST INVARIABLY FATAL.

Be sure the antenna system is grounded so as to provide some protection against voltage surges and built-up static charges. Section 810 of the National Electrical Code provides information with respect to proper grounding of the mast and supporting structure, grounding of the lead-in wire to an antenna discharge unit, size of grounding conductors, location of antenna-discharge unit, connection to grounding electrodes, and requirements for the grounding electrode.

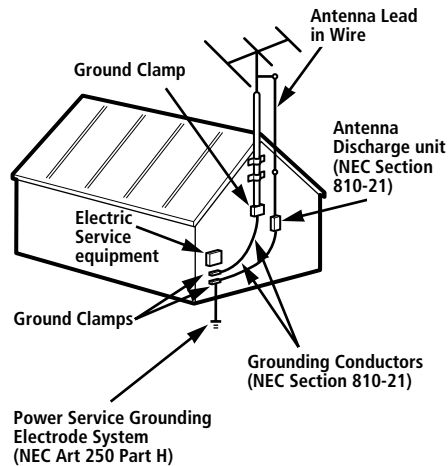

Lightning

For added protection for this set during a lightning storm, or when it is left unattended and unused for long periods of time, unplug it from the wall outlet and disconnect the antenna or cable system. This will prevent damage to the set due to lightning and power-line surges.

SERVICE

Damage Requiring Service

Unplug the set from the wall outlet and refer servicing to qualified service personnel under the following conditions:

– When the power cord or plug is damaged or frayed.

FRAYED OR TAUT A.C. LINE



CRACKED PLUG



– If liquid has been spilled or objects have fallen into the set.



– If the set has been exposed to rain or water.



– If the set has been subject to excessive shock by being dropped, or the cabinet has been damaged.



– If the set does not operate normally when following the Instruction Manual. Adjust only those controls that are specified in the Instruction Manual. Improper adjustment of other controls may result in damage and will often require extensive work by a qualified technician to restore the set to normal operation.



– When the set exhibits a distinct change in performance – this indicates a need for service.



Servicing

Do not attempt to service the set yourself as opening or removing covers may expose you to dangerous voltage or other hazards. Refer all servicing to qualified service personnel.

Replacement parts

When replacement parts are required, be sure the service technician has used replacement parts specified by the manufacturer that have the same characteristics as the original parts. Unauthorized substitutions may result in fire, electric shock, or other hazards.

Safety Check

Upon completion of any service or repairs to the set, ask the service technician to perform routine safety checks (as specified by the manufacturer) to determine that the set is in safe operating condition.



US

Table of Contents

| | | |
|----|---|--|
| 2 | WARNING | |
| 3 | Unpacking | |
| 4 | Important Safeguards | |
| 6 | Precautions | |
| 9 | Connecting your "PlayStation" to a TV set | |
| 10 | Playing a game | |
| 12 | DUALSHOCK analog controller usage | |
| 14 | Using the Memory Card | |
| 16 | Playing an audio CD | |
| 18 | Enjoying SoundScope | |
| 20 | Troubleshooting | |
| 22 | LIMITED WARRANTY | |
| 24 | Specifications | |

FR

Table des matières

| | | |
|----|--|--|
| 2 | AVERTISSEMENT | |
| 3 | Déballage | |
| 7 | Précautions | |
| 9 | Raccordement de la console "PlayStation" à un téléviseur | |
| 11 | Comment jouer à un jeu vidéo | |
| 13 | Utilisation de la DUALSHOCK manette analogique | |
| 15 | Utilisation de la Memory Card (Carte Mémoire) | |
| 17 | Lecture d'un CD audio | |
| 19 | Découvrez le SoundScope | |
| 20 | Dépannage | |
| 22 | GARANTIE LIMITÉE | |
| 24 | Fiche technique | |

ES

Índice

| | | |
|----|---|--|
| 2 | ADVERTENCIA | |
| 3 | Desempaquetado | |
| 7 | Precauciones | |
| 9 | Conexión de su "PlayStation" a un televisor | |
| 11 | Para jugar | |
| 13 | Empleo del DUALSHOCK mando analógico | |
| 15 | Uso de Memory Card (Tarjeta de Memoria) | |
| 17 | Reproducción de CD de audio | |
| 19 | Uso de SoundScope | |
| 21 | Solución de problemas | |
| 23 | GARANTÍA LIMITADA | |
| 24 | Especificaciones | |

US

Precautions

On safety

- As the laser beam emitted from the lens of this unit may be harmful to the eyes, do not attempt to disassemble the casing. Refer for technical assistance. Call 1-800-345-SONY.
- Should any solid objects or liquid fall into the unit, unplug it and call 1-800-345-SONY.
- Unplug the unit from the wall outlet if you do not intend to use it for any length of time. When disconnecting the power cord from a wall outlet, pull it out by grasping the plug. Never pull the cord itself.

For your health

To prevent eye strain:

- Be sure to take a break of about 15 minutes during every hour of play.
- Do not play a game when you are very tired or short of sleep.
- Play in a well-lit room and keep a safe distance from the TV screen.

On operation

- Operate the unit only on 120V AC, 60 Hz.
- Do not block the air vents or wrap up the unit since heat may build up internally.
- Do not handle the unit roughly, subject it to any mechanical shock, or place any heavy objects on top of it. Doing so may damage the unit and the disc.
- Do not leave your "PlayStation" near heat sources, or in a place subject to direct sunlight (operating temperature: 41°F-95°F(5°C-35°C)), excessive dust or sand, moisture, rain, on an uneven surface, or in a car with its windows closed.
- If the unit causes interference to radio or television reception, turn off the unit or move it away from the radio or television.
- Do not touch the lens inside the disc cover. To protect the lens from dust, keep the disc cover closed except when inserting and removing discs. If the lens is not clean, the unit may not operate properly.
- Even if the unit is turned off, do not disconnect the AC power cord from the unit while the other end of the cord is connected to the wall outlet.
- Sony Computer Entertainment Inc. does not warrant damages caused by the use of products unlicensed by Sony Computer Entertainment Inc.

About the discs

- You can use two kinds of discs with this unit: CD-ROM discs with both the "PlayStation" logo and designation, and audio CD discs.
- Some discs sold in foreign countries cannot be used with this unit.

On handling discs

- Do not leave the discs near heat sources or expose them to direct sunlight or excessive moisture.
- Store the discs in their cases when not using them.
- Do not touch the surface when handling the discs.
- Do not stick paper or tape on the discs.
- Do not write on the discs with a marker.

On moisture condensation

If the unit is taken directly from a cold to a warm location, or is placed in a very damp room, moisture may condense on the lens inside the unit. Should this occur, the unit may not operate properly. If this happens, remove the disc for several hours until the moisture evaporates. If the unit still does not operate properly, please call 1-800-345-SONY for technical assistance.

Do not connect your "PlayStation" to a projection TV

Unless your projection TV is an LCD type, do not connect your "PlayStation" to it without first referring to the user manual for the TV. Failure to do so may cause permanent damage to the TV screen.

Never analyze or modify your "PlayStation"

To use your "PlayStation" always follow the instructions provided in this manual. Sony Computer Entertainment Inc. expressly prohibits the analysis or modification of the "PlayStation", and also prohibits the analysis or use of its circuit configurations without the express written permission of Sony Computer Entertainment Inc., to the extent allowable by law.

Older model TVs

The "PlayStation" game console may not be compatible with some older model televisions and/or monitors. There is nothing wrong with your "PlayStation" or the way in which it was manufactured. The problem technically lies within the TV model. Contact Customer Services at 1-800-345 SONY for clarification and assistance.

Sécurité

- Comme le faisceau laser utilisé par ce lecteur est dangereux pour les yeux, évitez de démonter le boîtier. Pour obtenir toute aide technique veuillez composer le 1-800-345-SONY.
- Si un objet ou un liquide quelconque pénètre à l'intérieur du boîtier, débranchez l'appareil et composez le 1-800-345-SONY.
- Si vous prévoyez de ne pas utiliser la console pendant une période prolongée, débranchez-la de la prise murale. Pour déconnecter le cordon d'alimentation branché à une prise murale, tirez sur la fiche; ne tirez jamais sur le cordon proprement dit.

Pour votre santé

Pour éviter de la fatigue oculaire

- Accordez-vous une pause d'environ 15 minutes après avoir joué pendant 1 heure.
- Ne jouez pas à un jeu vidéo lorsque vous êtes très fatigué ou que vous manquez de sommeil.
- Utilisez votre console de jeux dans un local bien éclairé et à une distance suffisante de l'écran du téléviseur.

Mises en garde

- Faites uniquement fonctionner l'appareil sur une tension 120V CA, 60 Hz.
- N'enveloppez pas la console lorsque vous l'utilisez, car de la chaleur risque de s'accumuler à l'intérieur.
- Évitez les manipulations brusques et les chocs mécaniques et ne posez pas d'objets lourds sur l'appareil. Sinon, vous risquez d'endommager l'appareil et le disque.
- Ne laissez pas votre console "PlayStation" à proximité de sources de chaleur ou à un endroit exposé aux rayons directs du soleil (température de fonctionnement: 41°F-95°F(5°C-35°C)), excessivement poussiéreux ou dans le sable, à un endroit inégalé ou dans une voiture dont les vitres sont fermées.
- Si l'appareil provoque des interférences dans la réception radio ou télévisée, mettez-le hors tension ou éloignez-le de la radio ou du téléviseur.
- Ne touchez pas l'objectif à l'intérieur du couvercle du compartiment à disque. Pour protéger l'objectif contre la poussière, le couvercle du compartiment à disque doit rester fermé sauf lorsque vous introduisez ou que vous retirez un disque. Si l'objectif est sali, l'appareil risque de ne pas fonctionner correctement.
- L'appareil devrait rester raccordé à la source d'alimentation (secteur) tant que l'autre bout du cordon d'alimentation est branché à la prise murale.
- Sony Computer Entertainment Inc. ne garantit pas les dommages causés par l'utilisation de produits non agréés par Sony Computer Entertainment Inc.

Remarque à propos des disques

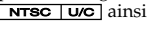
- Vous pouvez utiliser deux types de disques sur cet appareil : les disques CD-ROM portant le logo "PlayStation" et la désignation  ainsi que les disques CD audio.
- Certains disques commercialisés dans des pays étrangers ne peuvent pas être utilisés sur cet appareil.

Remarque à propos de la manipulation des disques

- Ne laissez pas les disques à proximité d'une source de chaleur et ne les soumettez pas au rayonnement direct du soleil ou à une humidité excessive.
- Rangez les disques dans leur boîtier lorsque vous ne les utilisez pas.
- Ne touchez pas la surface des disques lorsque vous les manipulez.
- Ne collez pas de papier ni de ruban adhésif sur les disques.
- N'inscrivez rien sur les disques à l'aide d'un feutre, etc.

Remarque sur la condensation d'humidité

Si l'appareil est transporté directement d'un endroit froid dans un endroit chaud, ou est placé dans un local très humide, de l'humidité risque de se condenser sur l'objectif à l'intérieur. Si cela se produit, l'appareil risque de ne pas fonctionner correctement. Dans ce cas, retirez le disque plusieurs heures de la console jusqu'à ce que l'humidité se soit évaporée. Si l'appareil ne fonctionne toujours pas correctement, composez le 1-800-345-SONY pour obtenir de l'aide technique.

Ne raccordez pas votre console "PlayStation" à une télévision à projection

Ne raccordez pas votre console "PlayStation" à une télévision à projection, sauf si elle est de type LCD sans vous reporter au mode d'emploi de la télévision à projection. Sinon, vous risquez d'endommager définitivement l'écran de votre téléviseur.

Ne tentez jamais de transformer votre console "PlayStation"

Utilisez votre console "PlayStation" conformément aux instructions contenues dans le présent mode d'emploi. Sony Computer Entertainment Inc. interdit expressément l'analyse et la modification de la console "PlayStation" ainsi que l'analyse et l'utilisation de ses circuits internes sans l'autorisation écrite préalable de Sony Computer Entertainment Inc. sauf dans les conditions prévues par les dispositions légales applicables.

Anciens modèles de téléviseurs

La console de jeux "PlayStation" peut ne pas être compatible avec certains anciens modèles de téléviseurs et/ou de moniteurs. Il n'y a aucun problème au niveau de votre console "PlayStation" ni de sa fabrication. Le problème technique réside au niveau du modèle de votre téléviseur. Consultez le service clientèle au 1-800-345-SONY pour obtenir une explication et de l'assistance.

Seguridad

- No abra el aparato ya que el rayo láser emitido por el lente es perjudicial para los ojos. Pida asistencia técnica solamente de personal calificado.
- Si cae algún objeto sólido, o se derrama un líquido, dentro del aparato desenchúfelo y hable a 1-800-345-SONY.
- Cuando no esté usando el aparato, desenchúfelo de la toma de corriente. Al desconectar el cable de alimentación de la toma de corriente, jale del enchufe mismo no del cable.

Salud

Prevención de daños a los ojos

- Después de utilizar el aparato durante 1 hora, descansa la vista durante 15 minutos aproximadamente.
- No utilice el aparato si está muy cansado o si ha dormido poco.
- Emplee el aparato en una habitación bien iluminada y mantenga una distancia adecuada con respecto a la pantalla.

Operación

- Opere el aparato solamente a 120 voltios y 60 ciclos.
- No tape las ventilas de aire ni envuelva el aparato ya que se pudiera calentar internamente.
- Evite manejarlo con brusquedad o que se golpee, y no coloque objetos pesados encima del aparato ya que se podrían dañar tanto la consola como el disco.
- No deje la consola "PlayStation" cerca de fuentes de calor, ni la esponja a la luz solar directa (temperatura de funcionamiento: 41°F-95°F(5°C-35°C)), a polvo o arena excesivos, humedad o lluvia. No la coloque sobre una superficie desigual ni la deje dentro de un vehículo con las ventanillas cerradas.
- Si el aparato causa interferencia a la recepción de radio o televisión, apague el aparato o aléjelo del radio o televisión.
- No toque la lente situada en el interior de la cubierta del disco. Para proteger el lente del polvo, mantenga cerrada la cubierta del disco excepto al poner y quitar un disco. Si la lente no está limpia, es posible que el aparato no funcione correctamente.
- El aparato no deberá ser desconectado del cable de alimentación eléctrico mientras que el cable siga conectado a la toma de corriente, aunque el aparato esté apagado.
- Sony Computer Entertainment Inc. no garantiza daños causados por el uso de productos que no cuenten con licencia de Sony Computer Entertainment Inc.

Información sobre los discos

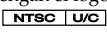
- Puede utilizar ambos tipos de discos con esta aparato: discos CD-ROM que tengan el logotipo "PlayStation" y la designación  así como discos CD de audio.
- Algunos discos comercializados en países extranjeros no pueden emplearse con esta unidad.

Manejo de los discos

- No los deje junto a fuentes térmicas ni en un lugar expuesto a la luz solar directa o a la humedad excesiva.
- Cuando no los utilice, guárdelos en sus respectivas cajas.
- Al tomar los discos, no toque la superficie.
- No adhiera papel ni cinta adhesiva sobre ellos.
- No escriba sobre los discos.

Condensación de la humedad

Si traslada el aparato directamente de un lugar frío a otro caliente, o si lo coloca en una habitación húmeda, se podrá condensar la humedad en la lente que está dentro del aparato. Si ocurriera esto, puede ser que el aparato no funcione correctamente. En este caso, quite el disco y espere varias horas hasta que se evapore la humedad. Si el aparato sigue sin funcionar correctamente, por favor llame al 1-800-345-SONY para asistencia técnica.

No conecte su "PlayStation" a una televisión de pantalla grande

No conecte su "PlayStation" a un televisor de pantalla grande sin primeramente leer el manual para su televisión de pantalla grande, a menos que sea del tipo LCD. Puede dañar permanentemente su televisión.

Nunca analice ni remodele su "PlayStation"

Para usar su "PlayStation" siga las instrucciones de este manual. Sony Computer Entertainment Inc. prohíbe expresamente el análisis y la remodelación de la consola "PlayStation", así como el análisis y el uso de la configuración de sus circuitos sin la expresa autorización por escrito de Sony Computer Entertainment Inc. en la medida que lo permiten las leyes vigentes.

Televisores de modelos antiguos

La consola de juegos "PlayStation" puede no ser compatible con determinados televisores y/o monitores de modelos antiguos. No existe ningún problema con su "PlayStation" ni con la forma en la que fue fabricada. Técnicamente, el problema reside en el modelo del televisor. Póngase en contacto con el servicio de atención al cliente en el número 1-800-345-SONY para realizar consultas y recibir asistencia.



Connecting your "PlayStation" to a TV set / Raccordement de la

A

①

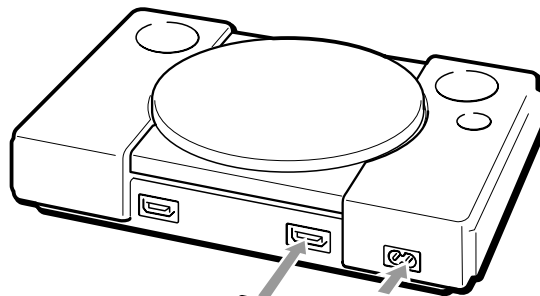
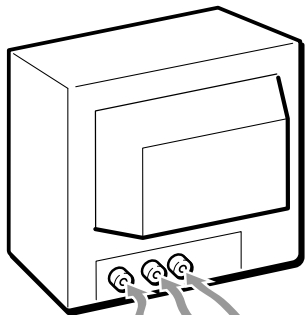

②

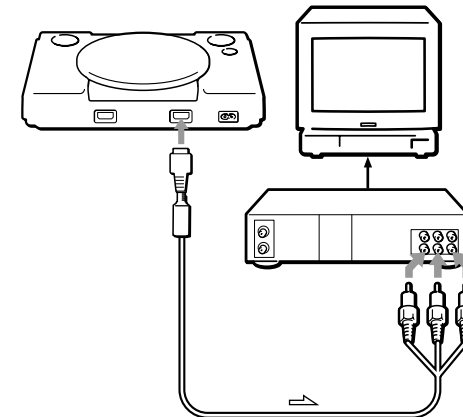
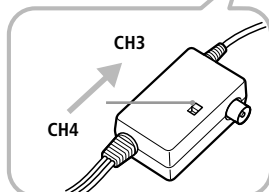
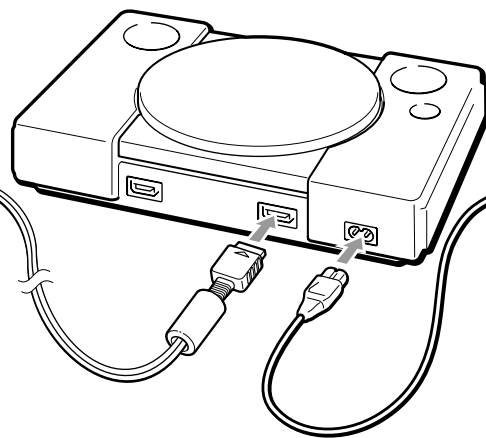
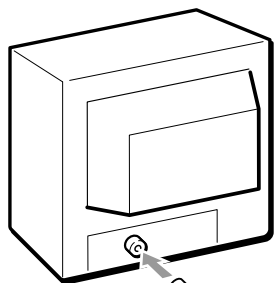
B

ANT

US

IMPORTANT INFORMATION

A few TVs or monitors may experience a bouncing effect in their pictures when using the "PlayStation" game console. There is nothing wrong with the "PlayStation" or the way it is manufactured. The problem technically lies within the television. If you encounter such a problem with your television/monitor, please contact Consumer Services Technical Support at 1-800-345-SONY.

A

① Connecting to a TV with audio/video input

Connect your "PlayStation" to the TV using the supplied AV Cable (integrated audio/video) matching the plug colors.

If your TV is monaural, do not connect the red plugs. If you want to hear both left and right sounds from a monaural TV, use a commercially available 3-phono to 2-phono (stereo to monaural) type audio/video cable. If your TV has an S VIDEO INPUT connector, you can connect it by using the SCPH-1100 S Video Cable (sold separately).

After connecting

Set your TV to the appropriate video input mode. (Refer to the instruction manual for your TV.)

② Connecting to a VCR

Connect your "PlayStation" to the VCR using the supplied AV Cable (integrated audio/video) matching the plug colors.

If your VCR is monaural, do not connect the red plugs.

After connecting

Set your TV and VCR operation appropriately. (Refer to the instruction manuals for your TV and VCR.)

B

Connecting to a TV with an antenna input

Connect your "PlayStation" to the antenna input on the TV using the optional SCPH-10071 RFU Adaptor (sold separately). In this case, the sound will be monaural.

After connecting

Set the channel switch on the RFU Adaptor and the channel selector of your TV to VHF channel CH 3 or CH 4, whichever is not active in your area.

FR

AVIS IMPORTANT

L'image peut sautiller sur certains téléviseurs ou moniteurs pendant que vous utilisez la console de jeux "PlayStation". Il n'y a aucun problème au niveau de votre console "PlayStation" ni de sa fabrication. Le problème technique réside au niveau du modèle de votre téléviseur. Consultez le service d'assistance technique au 1-800-345-SONY pour obtenir une clarification et une assistance.

A

① Raccordement à un téléviseur doté d'entrées audio/vidéo

Raccordez votre console "PlayStation" au téléviseur à l'aide du Câble AV (audio/vidéo intégré) fourni et en faisant correspondre la couleur des fiches.

Si votre téléviseur est de type monaural, ne raccordez pas les fiches rouges. Si vous voulez entendre les sons gauche et droit sur un téléviseur de type monaural, utilisez un câble audio/vidéo 3 fiches phono - 2 fiches phono (stéréo (r) monaural) disponible dans le commerce. Si votre téléviseur est doté d'un connecteur S VIDEO INPUT, vous pouvez établir le raccordement à l'aide du Câble S Vidéo SCPH-1100 (vendu séparément).

Après le raccordement

Réglez votre téléviseur sur le mode d'entrée vidéo adéquat. (Consultez le mode d'emploi de votre téléviseur.)

② Raccordement à un magnétoscope

Raccordez votre console "PlayStation" au magnétoscope à l'aide du Câble AV (audio/vidéo intégré) fourni en faisant correspondre la couleur des fiches.

Si votre magnétoscope est de type monaural, ne raccordez pas les fiches rouges.

Après le raccordement

Réglez votre téléviseur et votre magnétoscope sur la position appropriée. (Consultez le mode d'emploi de votre téléviseur et de votre magnétoscope.)

B

Raccordement à un téléviseur avec entrée d'antenne

Raccordez votre console "PlayStation" à l'entrée d'antenne du téléviseur au moyen de l'Adaptateur RFU SCPH-10071 en option (vendu séparément). Dans ce cas, le son est de type monaural.

Après le raccordement

Réglez le sélecteur de canal de l'Adaptateur RFU et le sélecteur de canal de votre téléviseur sur le canal VHF CH 3 ou CH 4, suivant celle qui est utilisée dans votre région.

ES

INFORMACIÓN IMPORTANTE

Algunos televisores o monitores pueden presentar efectos de ondulación en la imagen al utilizar la consola de juegos "PlayStation". Esto no implica que exista algún fallo en dicha consola ni con la forma en la que fue fabricada. Técnicamente, el problema reside en el televisor. Si se produce tal problema con el televisor/monitor, póngase en contacto con el departamento de asistencia técnica en el número 1-800-345-SONY.

A

① Conexión a una televisión con entradas de audio/vidéo

Conecte su "PlayStation" al televisor con el Cable AV (audio/vidéo integrado) que se incluye de forma que coincidan los colores de los enchufes.

Si el televisor es monofónico, no conecte los enchufes rojos. Si desea oír el sonido de los canales izquierdo y derecho de un televisor monofónico, utilice un cable de audio/vidéo de tipo 3 fono a 2 fono (estéreo a monofónico) disponible en el mercado. Si el televisor contiene el conector S VIDEO INPUT, puede conectarlo con el Cable de S Video SCPH-1100 (de venta por separado).

Después de conectar

Ajuste la televisión a la modalidad de entrada de vídeo correcta. (Consulte el manual de instrucciones de su televisión.)

② Conexión a una videogradora

Conecte su "PlayStation" a la videogradora con el Cable AV (audio/vidéo integrado) que se incluye de forma que coincidan los colores de los enchufes.

Si la videogradora es monofónica, no conecte los enchufes rojos.

Después de conectar

Ajuste la televisión y la videogradora a la posición correcta. (Consulte el manual de instrucciones de su televisión y de su videogradora)

B

Conexión a una televisión con entrada de antena

Conecte su "PlayStation" a la entrada de antena del televisor con el Adaptador RFU opcional SCPH-10071 (de venta por separado). En este caso, el sonido será monofónico.

Después de conectar

Sintonice en los selectores de canales del Adaptador RFU y del televisor al canal 3 o 4 de VHF (el que no se utilice en su área).

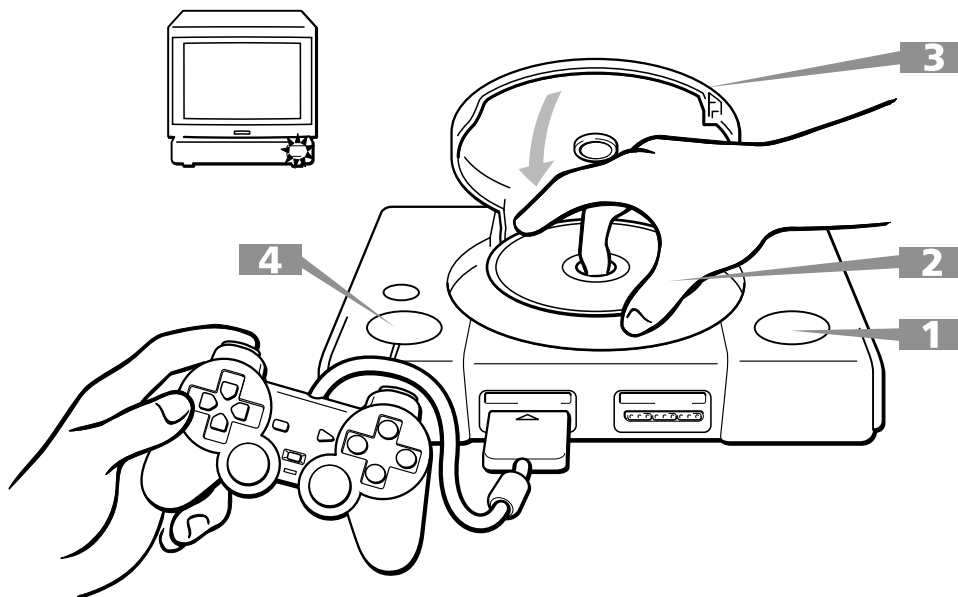

A RESET button
Bouton RESET
Botón RESET (reinicio)



B

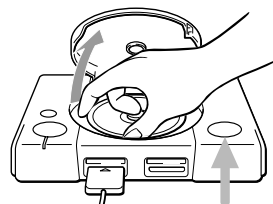

OPEN button
Bouton OPEN
Botón OPEN (apertura)

C

①



②

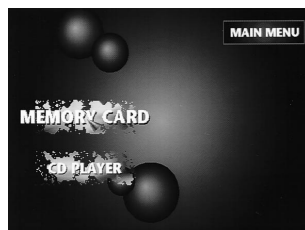

③

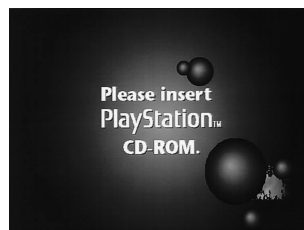

US Playing a game

- 1** Press the OPEN button.
The disc cover opens.
- 2** Insert a disc in the disc holder with the label side up.
- 3** Close the disc cover.
- 4** Press the POWER button.
The POWER indicator lights up.
After the start-up screen, screen **C**① appears and the game starts.

Set the supplied DUALSHOCK analog controller to the appropriate mode for the software (see page 12).

Tips

- You can also start the game by inserting a "PlayStation" format CD-ROM disc after screen **C**② appears.
- If screen **C**③ appears, the disc that was inserted may not be a "PlayStation" format disc. Check to ensure that it has both the "PlayStation" logo and **NTSC U/C** designation on it.
- You can also play a game using the optional Mouse (SCPH-1090).

Note

You do not have to turn off your "PlayStation" when changing discs.

WARNING

Before removing a disc, press the OPEN button and make sure that the disc completely stops. Never touch the disc while it is moving. Otherwise, you may injure yourself and may cause damage to the disc and/or the "PlayStation".

A To restart the game

Press the RESET button.
Be careful not to press the RESET button while playing the game, or the game will end.

B To remove the disc

Press the OPEN button.
While pressing the pivot gently, pick up the disc holding the edges.

C Screens that appear after the start-up screen

When you turn on your "PlayStation", one of the following screens will appear:

- ① A CD-ROM with both the "PlayStation" logo and **NTSC U/C** designation is inserted.
- ② No disc is inserted.
- ③ A disc that cannot be played with the "PlayStation" is inserted.

- 1 Appuyez sur le bouton OPEN. Le couvercle du compartiment à disque s'ouvre.
- 2 Placez un disque avec l'étiquette vers le haut.
- 3 Refermez le couvercle du compartiment à disque.
- 4 Appuyez sur le bouton POWER (d'alimentation). L'indicateur POWER (d'alimentation) s'allume. Après l'écran de démarrage, l'écran [C]① apparaît et le jeu commence.

Activez la DUALSHOCK manette analogique fournie dans le mode approprié au logiciel (voir page 13).

Conseils

- Vous pouvez également démarrer le jeu en introduisant un disque CD-ROM du format "PlayStation" après que l'écran [C]② est apparu.
- Si l'écran [C]③ apparaît, cela signifie que le disque utilisé est probablement d'un format différent de celui de la console "PlayStation". Vérifiez s'il porte le logo "PlayStation" et la désignation [NTSC U/C].
- Vous pouvez également faire fonctionner l'appareil au moyen de la Souris SCPH-1090 en option.

Remarque

Vous ne devez pas mettre la console "PlayStation" hors tension pour changer de disque.

AVERTISSEMENT

Avant de retirer un disque, appuyez sur le bouton OPEN et assurez-vous que le disque est à l'arrêt complet. Ne touchez jamais le disque pendant qu'il tourne. Vous risquez sinon de vous blesser ou d'endommager le disque, ou encore de provoquer un fonctionnement défectueux de votre console "PlayStation".

A Pour redémarrer le jeu

Appuyez sur le bouton RESET. Veillez à ne pas appuyer sur le bouton RESET lorsque vous jouez à un jeu vidéo, sinon le jeu se terminera.

B Pour retirer le disque

Appuyez sur le bouton OPEN. Tout en appuyant délicatement sur le pivot central, retirez le disque en le saisissant par le bord.

C Écrans apparaissant après l'écran de démarrage

Lorsque vous mettez votre console "PlayStation" sous tension, l'un des écrans suivants apparaît.

- ① Un CD-ROM portant le logo "PlayStation" ou la désignation [NTSC U/C] a été introduit.
- ② Aucun disque n'a été introduit.
- ③ Un disque ne pouvant être lu par la console "PlayStation" a été introduit.

- 1 Oprima el botón OPEN (apertura). La cubierta del disco se abre.
- 2 Coloque un disco en el portadiscos con el lado de la etiqueta hacia arriba.
- 3 Cierre la cubierta del disco.
- 4 Oprima el botón POWER (encendido). El indicador POWER (encendido) se ilumina. Después de la pantalla de inicio, aparece la pantalla [C]① y se inicia el juego.

Ajuste el DUALSHOCK mando analógico suministrado en el modo apropiado para el software (consulte la página 13).

Consejos

- También es posible iniciar el juego insertando un disco CD-ROM de formato "PlayStation" después de aparecer la pantalla [C]②.
- Si aparece la pantalla [C]③, es posible que el disco insertado sea de formato diferente a "PlayStation". Compruebe que presenta el logotipo "PlayStation" y la designación [NTSC U/C].
- También es posible jugar con el Ratón opcional SCPH-1090.

Nota

No es preciso apagar su "PlayStation" al cambiar discos.

AVISO

Antes de extraer un disco, oprima el botón OPEN (apertura) y compruebe que el disco se ha detenido por completo. No toque el disco mientras se mueva. En caso contrario puede causar lesiones o daños al disco y al "PlayStation".

A Para volver a iniciar el juego

Oprima el botón RESET (reinicio). Tenga cuidado de no oprimir el botón RESET (reinicio) mientras juega, o el juego finalizará.

B Para extraer el disco

Oprima el botón OPEN (apertura). Mientras presiona el eje central suavemente, tome el disco por los bordes.

C Pantallas que aparecen después de la pantalla de inicio

Al encender el "PlayStation", aparecerá una de las siguientes pantallas.

- ① Ha insertado un CD-ROM con el logotipo "PlayStation" y la designación [NTSC U/C].
- ② No ha insertado ningún disco.
- ③ Ha insertado un disco que no se puede reproducir en el "PlayStation".



A ANALOG mode switch
Interrupteur de mode ANALOG (analogique)
Interruptor de modo ANALOG (analógico)



B SELECT button
Touche SELECT (de sélection)
Botón SELECT (selección)

START button
Touche START (de mise en marche)
Botón START (inicio)

R2 button
Touche R2
Botón R2

L2 button
Touche L2
Botón L2

L1 button
Touche L1
Botón L1

Directional buttons
Touches directionnelles
Botones de dirección

R1 button
Touche R1
Botón R1

△ button
Touche △
Botón △

○ button
Touche ○
Botón ○

× button
Touche ×
Botón ×

□ button
Touche □
Botón □

ANALOG mode switch
Interrupteur de mode ANALOG (analogique)
Interruptor de modo ANALOG (analógico)

LED display: Off
Affichage LED (DEL): éteint
Estado del LED: apagado

C

SELECT button
Touche SELECT (de sélection)
Botón SELECT (selección)

START button
Touche START (de mise en marche)
Botón START (inicio)

R2 button
Touche R2
Botón R2

L2 button
Touche L2
Botón L2

L1 button
Touche L1
Botón L1

Directional buttons
Touches directionnelles
Botones de dirección

R1 button
Touche R1
Botón R1

△ button
Touche △
Botón △

○ button
Touche ○
Botón ○

× button
Touche ×
Botón ×

□ button
Touche □
Botón □

Left stick / L3 button *
Joystick gauche / Touche L3 *
Stick izquierda / Botón L3 *

ANALOG mode switch
Interrupteur de mode ANALOG (analogique)
Interruptor de modo ANALOG (analógico)

Right stick / R3 button *
Joystick droit / Touche R3 *
Stick derecha / Botón R3 *

LED display: Red
Affichage LED (DEL): rouge
Estado del LED: rojo

* The R3 button and the L3 button function when the stick is pressed.
* La touche R3 et la touche L3 fonctionnent lorsque la manette est enfoucée.
* Los botones R3 y L3 funcionan al oprimir la palabra de mando.

D

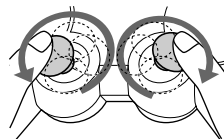

A Mode switching and LED display



This DUALSHOCK analog controller can be switched between two modes by pressing the ANALOG mode switch. Each time the ANALOG mode switch is pressed, the mode changes as follows:

Digital mode (LED display : Off)



Analog mode (LED display : Red)

Note

After verifying that the   icons are present on the software package, switch to the appropriate mode for use. Note however, that some software makes this adjustment automatically. In such cases, the ANALOG mode switch is overridden by the software. For details, refer to the software manual.

B Digital mode (LED display : Off)

You can operate this controller in the same manner as the SCPH-1080 Controller.

C Analog mode (LED display : Red)

Supports software with the  icon.

Before using the controller, rotate the sticks once with your thumbs as if drawing a circle, as shown in the diagram at left. Do not twist the sticks (D).

Vibration function

This DUALSHOCK analog controller is a touch sensitive controller with a vibration function. The vibration function can be set to ON or OFF on the monitor with the software. The function of each button may vary depending on the software used. Refer to individual software manuals for further details.

Notes

- When the DUALSHOCK analog controller is not being used, turn the "PlayStation" off or unplug the controller from the "PlayStation".
- Before using the vibration function of this controller, please read the following notes on safety.

For safety

- Stop using this unit immediately if you begin to feel tired or if you experience an unpleasant sensation or pain in your hands and/or arms while operating the controller. If the condition persists, consult a doctor.
- Do not attempt to operate the controller in any way except with your hands. Do not bring the controller into close contact with your head, face or near the bones of any other part of your body.
- Do not use the vibration function of the DUALSHOCK analog controller if you have any ailment in the bones or joints of your hands or arms.
- Do not use the vibration function of the DUALSHOCK analog controller when your fingers, hands, wrists, or arms are broken, dislocated, or sprained; or if you have a pulled muscle. These ailments may become worse due to the vibration of the controller.
- Avoid prolonged use of the DUALSHOCK analog controller. Take a break at about 30 minute intervals.

A Commutation de mode et affichage LED (DEL)

Cette DUALSHOCK manette analogique peut être commutée sur deux modes de fonctionnement en actionnant l'interrupteur de mode ANALOG (analogique).

Chaque fois que vous appuyez sur l'interrupteur de mode ANALOG (analogique), le mode change selon la séquence indiquée ci-dessous :

Mode numérique (affichage LED (DEL) : éteint)



Mode analogique (affichage LED (DEL) : rouge)

Remarque

Après avoir vérifié si le conditionnement du logiciel porte l'icône "Analog Control Compatible" ou "Vibration Function Compatible", sélectionnez le mode d'utilisation approprié.

Cependant, certains logiciels effectuent ce réglage automatiquement. Dans ce cas, le logiciel remplace l'interrupteur de mode ANALOG (analogique). Pour plus de détails, reportez-vous au manuel de jeu.

B Mode numérique (affichage LED (DEL) : éteint)

Vous pouvez utiliser cette manette de commande de la même manière que la Manette SCPH-1080.

C Mode analogique (affichage LED (DEL) : rouge)

Supporte les logiciels identifiés par l'icône



Avant d'utiliser la manette de commande, faites pivoter les manettes une fois avec les pouces, dans un mouvement de cercle, comme illustré dans le schéma de gauche. Ne tordez pas les manettes (D).

Fonction de vibration

Cette DUALSHOCK manette analogique est une manette à commande tactile dotée d'une fonction de vibration. La fonction de vibration peut être réglée sur ON ou OFF à l'aide des opérations logicielles appropriées sur votre moniteur. La fonction de chacune des touches peut varier suivant le logiciel de jeu exploité. Pour plus de détails, reportez-vous à chacun des manuels de jeu.

Remarques

- Lorsque vous n'utilisez pas la DUALSHOCK manette analogique, mettez la console "PlayStation" hors tension ou déconnectez la manette de la console "PlayStation".
- Avant d'utiliser la fonction de vibration de cette manette, veuillez lire attentivement les instructions de sécurité suivantes.

Sécurité

- Interrompez immédiatement l'utilisation de la console lorsque vous vous sentez fatigué ou que vous ressentez une sensation de gêne ou de douleur dans les mains et les bras. Si ces symptômes persistent, consultez un médecin.
- Ne tentez pas d'utiliser cette manette autrement qu'avec les mains. Lors de l'utilisation, ne placez pas la manette contre le crâne, les coudes et les autres parties osseuses du corps ni contre le visage ou sur le ventre.
- N'utilisez en aucune circonstance la fonction de vibration de la DUALSHOCK manette analogique si vous souffrez de douleurs osseuses ou articulaires.
- N'utilisez en aucune circonstance la fonction vibration de la DUALSHOCK manette analogique si vous avez une fracture, une luxation ou une entorse aux doigts, aux mains, aux poignets ou aux bras, ou encore si vous souffrez d'élongations musculaires. Vos symptômes risquent de s'aggraver en raison des vibrations générées par la manette.
- N'utilisez pas la DUALSHOCK manette analogique pendant une durée prolongée. Faites une pause toutes les 30 minutes.

A Cambio de modo e indicador luminoso

Este DUALSHOCK mando analógico puede cambiarse entre dos modos oprimiendo el interruptor de modo ANALOG (analógico). Cada vez que oprima el interruptor de modo ANALOG (analógico), el modo cambia de la siguiente forma.

Modo digital (estado del LED: apagado)



Modo analógico (estado del LED: rojo)

Nota

Después de verificar que el paquete de software presenta los iconos "Analog Control Compatible" o "Vibration Function Compatible", cambie al modo apropiado para el empleo.

No obstante, tenga en cuenta que ciertos software realizan este ajuste automáticamente. En tales casos, el software ignorará el cambio interruptor de modo ANALOG (analógico). Para más información, consulte el manual del software.

B Modo digital (estado del LED: apagado)

Puede utilizar este mando de la misma forma que los Mando SCPH-1080.

C Modo analógico (estado del LED: rojo)

Admite software con el icono "Analog Control Compatible".

Antes de utilizar el mando, gire las palancas de mando una vez con los dedos pulgares como si dibujara un círculo, como se muestra en el diagrama de la izquierda. No retuerza las palancas de mando (D).

Función de vibración

Este DUALSHOCK mando analógico es sensible al tacto con una función de vibración. La función de vibración puede ajustarse en ON (activación) u OFF (desactivación) mediante las operaciones de software apropiadas del monitor. La función de cada botón puede variar en función del software que se reproduzca. Consulte el manual de instrucciones del software para más información.

Notas

- Cuando no utilice el DUALSHOCK mando analógico, apague la consola "PlayStation" o desenchufe el mando de ésta.
- Antes de utilizar la función de vibración de este mando, lea las siguientes notas sobre seguridad.

Seguridad

- Deje de utilizar esta consola inmediatamente si se cansa o si experimenta malestar o dolor en las manos o en los brazos durante el uso. Si el malestar persiste, consulte con un médico.
- Emplee el mando únicamente con las manos. No coloque el mando en contacto cercano con su cabeza, cara o cerca de cualquier parte ósea.
- No utilice en absoluto la función de vibración del DUALSHOCK mando analógico si siente malestar en los huesos o en las articulaciones de las manos o brazos.
- No utilice en absoluto la función de vibración del DUALSHOCK mando analógico si sufre fracturas, dislocaciones o esguinces en los dedos, manos, muñecas o brazos, o si tiene contracciones musculares. Estos malestares pueden empeorar debido a la vibración del mando.
- No utilice el DUALSHOCK mando analógico durante mucho tiempo. Descanse cada 30 minutos aproximadamente.



A

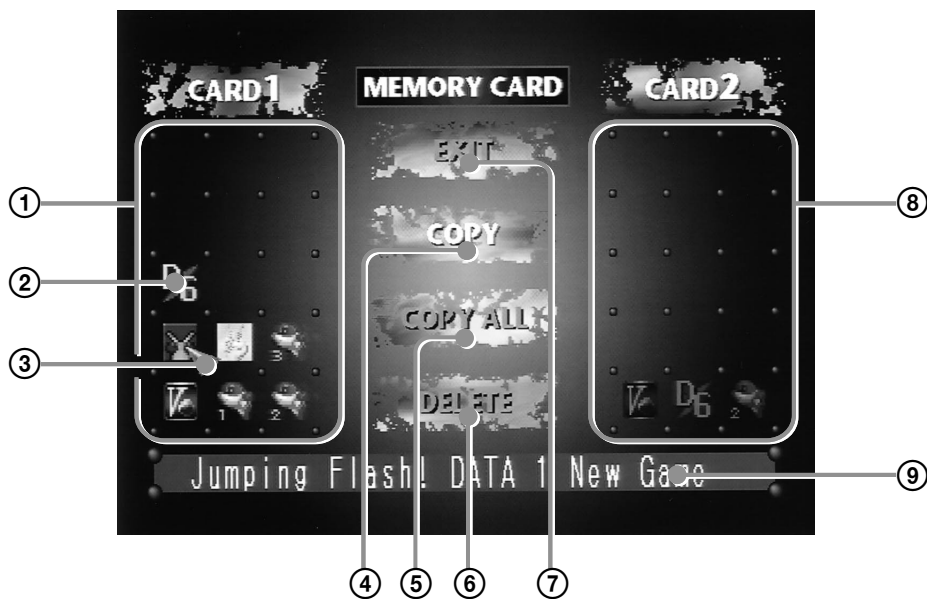

B

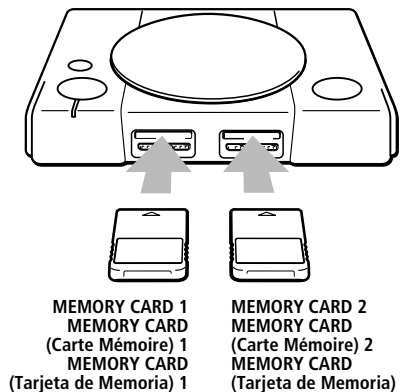
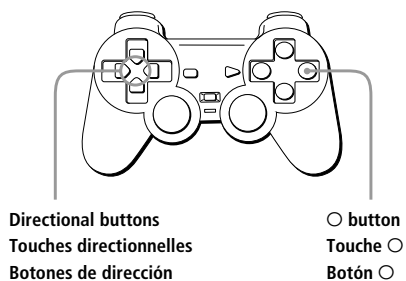

US Using the Memory Card

You can save and load game data using the optional SCPH-1020 Memory Card (sold separately). You can also copy data from one Memory Card to another or delete unnecessary data.

Each Memory Card has 15 memory blocks, and you cannot save game data which requires more blocks than there are empty blocks on your Memory Card.

Before you begin playing, check how many memory blocks the game requires.

Refer to the software manual of the individual game for the required number of memory blocks.

Set the supplied DUALSHOCK analog controller to digital mode (LED display: Off).

To start Memory Card operation

- 1 Turn on the power without inserting a disc.
- 2 ... Insert the Memory Card.
- 3 ... Select "MEMORY CARD" with the directional buttons and press the O button.

To cancel the Memory Card operation

Select "EXIT" on the screen with the directional buttons and press the O button.

A Memory Card screen

- 1 Contents of card 1. The game data is displayed as icons.
- 2 Icons. The number of icons shows the number of used memory blocks.
- 3 Move with the directional buttons to select icons.
- 4 Copy the game data onto the card.
- 5 Copy entire game data onto the card.
- 6 Delete unnecessary game data.
- 7 Exit from the Memory Card operation.
- 8 Contents of card 2.
- 9 Name of the game data.

B Memory Card operation

How to use the Controller for the Memory Card screen

- To move the arrow: Press the directional buttons.
- To select the items: Press the O button.
- You can also operate the Memory Card screen with the optional SCPH-1090 Mouse.

To copy game data

- 1 ... Check that the card has enough memory blocks, then select "COPY".
- 2 ... Select the card that has the data to be copied.
- 3 ... Select the icon of the data to be copied.
- 4 ... When the message "Are you sure?" appears, select "YES".
To cancel copying, select "NO".

Notes

- You cannot copy the data to a card that does not have enough empty memory blocks. You may need to delete unnecessary data.
- Do not remove the card until the icons stop moving.

To copy all the game data

- 1 ... Check that the card has enough memory blocks, then select "COPY ALL".
- 2 ... Select the card to be copied.
- 3 ... When the message "Are you sure?" appears, select "YES".
To cancel copying, select "NO".

Notes

- Do not remove the card until the icons stop moving.
- If the data you are trying to copy already exists on the card, the data will not be copied.

To delete the game data

- 1 ... Select "DELETE".
- 2 ... Select the card that has the data you want to delete.
- 3 ... Select the icon of the game data you want to delete.
- 4 ... When the message "Are you sure?" appears, select "YES".
To cancel deleting, select "NO".

Vous pouvez sauvegarder et récupérer des données de jeu au moyen de la Memory Card (Carte Mémoire) en option SCPH-1020 (vendue séparément). Vous pouvez également copier des données d'une Memory Card (Carte Mémoire) sur une autre ou encore effacer des données inutiles.

Chaque Memory Card (Carte Mémoire) compte 15 blocs mémoire et vous ne pouvez sauvegarder des données de jeu qui nécessitent plus de blocs mémoire qu'il n'y a de blocs vides sur votre Memory Card (Carte Mémoire). Avant de commencer à jouer, vérifiez le nombre de blocs nécessaires pour votre jeu. Consultez le mode d'emploi du jeu pour connaître le nombre de blocs mémoire nécessaires.

Activez la DUALSHOCK manette analogique fournie en mode numérique (affichage LED (DEL) : éteint).

Pour démarrer l'utilisation de la Memory Card (Carte Mémoire)

- 1 Mettez la console sous tension sans introduire de disque.
- 2 Introduisez la Memory Card (Carte Mémoire).
- 3 Sélectionnez "MEMORY CARD (Carte Mémoire)" à l'aide des touches directionnelles et appuyez sur la touche ○.

Pour annuler l'utilisation de la Memory Card (Carte Mémoire)

Sélectionnez "EXIT" à l'écran à l'aide des touches directionnelles et appuyez sur la touche ○.

A Ecran de Memory Card (Carte Mémoire)

- ① Contenu de la Memory Card (Carte Mémoire)
 1. Les données du jeu sont affichées sous forme d'icônes.
- ② Icônes. Le nombre d'icônes indique le nombre de blocs mémoire utilisés.
- ③ Sélectionner l'icône à l'aide des touches directionnelles.
- ④ Copier les données du jeu sur la carte.
- ⑤ Copier toutes les données de jeu sur la carte.
- ⑥ Effacer les données de jeu inutiles.
- ⑦ Quitter le mode de fonctionnement de la Memory Card (Carte Mémoire).
- ⑧ Contenu de la Memory Card (Carte Mémoire) 2.
- ⑨ Nom des données de jeu.

B Fonctionnement de la Memory Card (Carte Mémoire)

Comment utiliser la Manette pour l'écran de fonctionnement de la Memory Card (Carte Mémoire)

- Pour déplacer la flèche : Appuyez sur les touches directionnelles.
- Pour sélectionner les paramètres : Appuyez sur la touche ○.
- Il est également possible de le faire fonctionner au moyen de la Souris SCPH-1090 en option.

Pour copier une partie des données de jeu

- 1 Vérifiez si la carte comporte suffisamment d'espace mémoire et sélectionnez ensuite "COPY".
- 2 Sélectionnez la carte dont les données doivent être copiées.
- 3 Sélectionnez l'icône des données à copier.
- 4 Lorsque le message "Are you sure?" s'affiche, sélectionnez "YES". Pour annuler la copie, sélectionnez "NO".

Remarques

- Vous ne pouvez copier les données sur une carte qui ne comporte pas suffisamment de blocs mémoire vides. Il faudra peut-être supprimer des données inutiles.
- Ne retirez pas la carte avant que les icônes aient cessé de bouger.

Pour copier toutes les données de jeu

- 1 ... Vérifiez si la carte comporte suffisamment de blocs mémoire vides et sélectionnez ensuite "COPY ALL".
- 2 ... Sélectionnez la carte à copier.
- 3 ... Lorsque le message "Are you sure?" s'affiche, sélectionnez "YES". Pour annuler la copie, sélectionnez "NO".

Remarques

- Ne retirez pas la carte avant que les icônes aient cessé de bouger.
- Si les données que vous avez essayé de copier se trouvent déjà sur la carte de copie, les données ne seront pas copiées.

Pour effacer les données de jeu

- 1 ... Sélectionnez "DELETE".
- 2 ... Sélectionnez la carte dont les données doivent être effacées.
- 3 ... Sélectionnez l'icône des données de jeu que vous voulez effacer.
- 4 ... Lorsque le message "Are you sure?" s'affiche, sélectionnez "YES". Pour annuler l'effacement, sélectionnez "NO".

Es posible guardar y cargar datos de juego mediante el uso de la Memory Card (Tarjeta de Memoria) opcional de memoria SCPH-1020 (de venta por separado). También es posible copiar datos desde una Memory Card (Tarjeta de Memoria) a otra o eliminar datos innecesarios. Cada Memory Card (Tarjeta de Memoria) dispone de 15 bloques de memoria, y no es posible guardar datos de juego que requieran más bloques de los vacíos en la Memory Card (Tarjeta de Memoria).

Antes de jugar, compruebe el número de bloques necesarios para el juego. Consulte el manual de instrucciones de cada juego para saber el número de bloques de memoria necesarios.

Ajuste el DUALSHOCK mando analógico suministrado en el modo digital (estado del LED: apagado).

Para iniciar el funcionamiento de la Memory Card (Tarjeta de Memoria)

- 1 Active la corriente sin insertar ningún disco.
- 2 Inserte la Memory Card (Tarjeta de Memoria).
- 3 Seleccione "MEMORY CARD (Tarjeta de Memoria)" con los botones de dirección y oprima el botón ○.

Para cancelar el funcionamiento de la Memory Card (Tarjeta de Memoria)

Seleccione "EXIT" en la pantalla con los botones de dirección y oprima el botón ○.

A Pantalla de la Memory Card (Tarjeta de Memoria)

- ① Contenido de la Memory Card (Tarjeta de Memoria) 1. Los datos de juego aparecen como iconos.
- ② Iconos. El número de iconos muestra el número de bloques de memoria utilizados.
- ③ Desplácese con los botones de dirección para seleccionar el icono.
- ④ Copie los datos de juego en la tarjeta.
- ⑤ Copie todos los datos de juego en la tarjeta.
- ⑥ Elimine los datos de juego innecesarios.
- ⑦ Abandone el funcionamiento de la Memory Card (Tarjeta de Memoria).
- ⑧ Contenido de la Memory Card (Tarjeta de Memoria) 2.
- ⑨ Número de los datos de juego.

B Funcionamiento de la Memory Card (Tarjeta de Memoria)

Cómo utilizar el mando para la pantalla de la Memory Card (Tarjeta de Memoria)

- Para desplazar la flecha: Oprima el botón de dirección.
- Para seleccionar los elementos: Oprima el botón ○.
- También es posible el empleo con el Ratón opcional SCPH-1090.

Para copiar parte de los datos de juego

- 1 Compruebe que la tarjeta dispone de suficientes bloques de memoria y, a continuación, seleccione "COPY".
- 2 Seleccione la tarjeta que contenga los datos que desea copiar.
- 3 Seleccione el icono de los datos que desea copiar.
- 4 Cuando aparezca el mensaje "Are you sure?", seleccione "YES". Para cancelar la copia, seleccione "NO".

Notas

- No es posible copiar datos en una tarjeta que no contenga suficientes bloques de memoria vacíos. Es posible que sea preciso eliminar datos innecesarios.
- No retire la tarjeta hasta que los iconos dejen de moverse.

Para copiar todos los datos de juego

- 1 Compruebe que la tarjeta disponga de suficientes bloques de memoria y seleccione "COPY ALL".
- 2 Seleccione la tarjeta que desee copiar.
- 3 Cuando aparezca el mensaje "Are you sure?", seleccione "YES". Para cancelar la copia, seleccione "NO".

Notas

- No extraiga la tarjeta hasta que los iconos dejen de moverse.
- Si los datos que intenta copiar ya existen en la tarjeta en la que desea copiar, dichos datos no se copiarán.

Para eliminar los datos de juego

- 1 Seleccione "DELETE".
- 2 Seleccione la tarjeta que contenga los datos que desee eliminar.
- 3 Seleccione el icono de los datos de juego que desee eliminar.
- 4 Cuando aparezca el mensaje "Are you sure?", seleccione "YES". Para cancelar la eliminación, seleccione "NO".



A

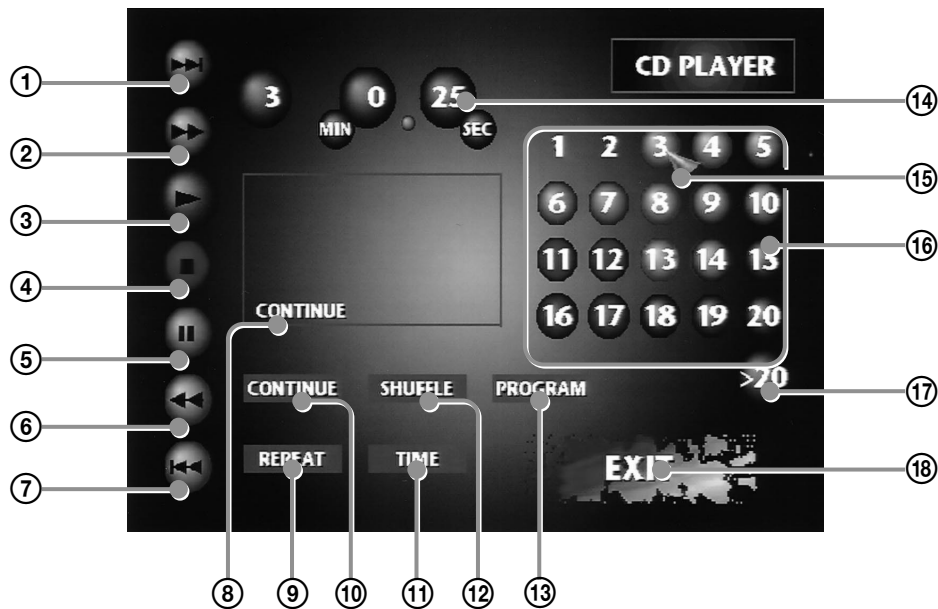

B

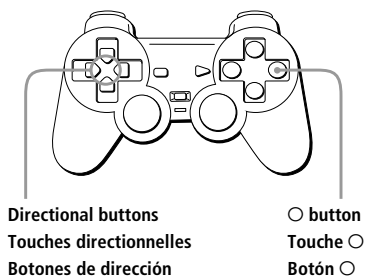

C

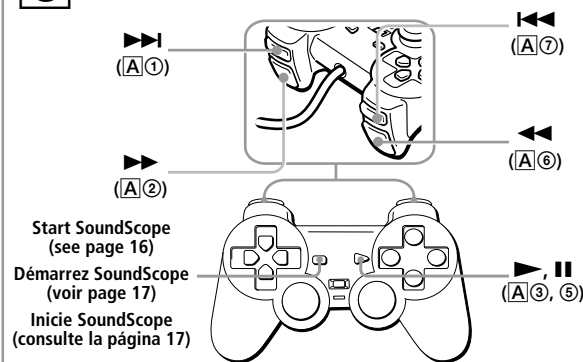

US Playing an audio CD

You can also listen to audio CDs with your "PlayStation". There are two ways to play CDs:

- Selecting the buttons on the screen (A)
- Pressing the buttons on the controller (direct key operation, C)

Set the supplied DUALSHOCK analog controller to digital mode (LED display: Off).

Note

Both of the methods above function simultaneously, so be sure not to confuse them.

To start audio CD operation

Insert an audio CD and turn the power on. You can also insert an audio CD after turning on the power. (You do not have to turn the unit off when changing CDs.)

To cancel the CD operation

Select "EXIT" on the screen with the directional buttons and press the O button.

A CD operation screen

- 1 Find the beginning of the next track.
- 2 Fast Forward.
- 3 Start playing.
- 4 Stop playing.
- 5 Pause.
- 6 Rewind.
- 7 Find the beginning of the current or previous track.
- 8 Displays the selected playback mode.
- 9 Play a track or all the tracks repeatedly.
- 10 Play all tracks on the disc in order.
- 11 Change the playback time display.
- 12 Play the tracks in random order.
- 13 Play the desired tracks in a specified order.
- 14 Displays the elapsed or remaining playback time. Press the "TIME" button to switch the display.
- 15 Move with the directional buttons to select the button.
- 16 Select the track number you want to play.
- 17 Select a track number higher than 20. (Appears only when there are more than 20 tracks on a CD.)
- 18 Cancel the audio CD operation.

B Various playback modes

How to use the controller for the CD operation screen

- To move the arrow: Press the directional buttons.
- To select the items: Press the O button.
- You can also operate with the optional SCPH-1090 Mouse.

To play a CD until the end once

Select "▶".

To play tracks repeatedly

- To repeat the current track, select "REPEAT" until "REPEAT 1" appears.
 - To repeat all the tracks, select "REPEAT" until "REPEAT ALL" appears.
- To resume normal play, select "REPEAT" until the "REPEAT" indication disappears.

To play specific tracks

- 1 ... Select "PROGRAM".
- 2 ... Select the number of the specific track you want to play.
Repeat this step until you have selected all the tracks you want to play.
- 3 ... Start playing the CD.
To resume normal play, select "CONTINUE".

To play the tracks in random order

- 1 ... Select "SHUFFLE".
- 2 ... Start playing the disc.
To resume normal play, select "CONTINUE".

C To operate the CD using the controller

Using the buttons on the controller, you can control basic CD operations without looking at the screen.

Vous pouvez également écouter des CD audio sur votre console "PlayStation". Les CD peuvent être contrôlés de deux façons :

- en sélectionnant les touches à l'écran (A)
- en appuyant sur les touches de la manette (commande directe par touches, C)

Activez la **DUALSHOCK manette analogique** fournie en mode numérique (affichage LED (DEL) : éteint).

Remarque

Étant donné que les deux modes décrits ci-dessus fonctionnent simultanément, veillez à ne pas en confondre les manipulations.

Pour démarrer l'exploitation d'un CD audio

Introduisez un CD audio et mettez la console sous tension.

Vous pouvez également introduire un CD audio après avoir mis la console sous tension. (Il n'est pas nécessaire de mettre la console hors tension pour changer de disque.)

Pour annuler l'exploitation CD audio

Sélectionnez "EXIT" à l'écran à l'aide des touches directionnelles et appuyez sur la touche O.

A Écran pour l'exploitation du CD

- 1 Localiser le début de la piste suivante.
- 2 Avancer rapidement.
- 3 Démarrer la lecture.
- 4 Arrêter la lecture.
- 5 Pause.
- 6 Revenir en arrière.
- 7 Localiser le début de la piste en cours ou de la précédente.
- 8 Afficher le mode de lecture sélectionné.
- 9 Lire une piste ou toutes les pistes plusieurs fois.
- 10 Lire toutes les pistes du disque.
- 11 Changer l'affichage de la durée de lecture.
- 12 Lire les pistes dans un ordre aléatoire.
- 13 Lire des pistes déterminées dans un ordre spécifique.
- 14 Afficher le temps de lecture écoulé ou restant. Appuyez sur la touche "TIME" pour commuter l'affichage.
- 15 Se déplacer avec les touches directionnelles pour sélectionner la touche.
- 16 Sélectionner le numéro de la piste à lire.
- 17 Affiche les numéros de piste supérieurs à 20 (apparaît uniquement lorsqu'il y a plus de 20 pistes sur un CD).
- 18 Annulez le fonctionnement du CD audio.

B Différents modes de lecture

Comment utiliser la manette pour l'écran d'exploitation du CD

- Pour déplacer la flèche : Appuyez sur les touches directionnelles.
- Pour sélectionner les paramètres : Appuyez sur la touche O.
- Il est également possible de le faire fonctionner au moyen de la Souris SCPH-1090 en option.

Pour lire un CD une fois jusqu'à la fin

Sélectionnez "▶".

Pour lire les pistes plusieurs fois

- Pour répéter la lecture de la piste en cours, sélectionnez "REPEAT" jusqu'à ce que "REPEAT 1" apparaisse.
- Pour répéter la lecture de toutes les pistes, sélectionnez "REPEAT" jusqu'à ce que "REPEAT ALL" apparaisse.

Pour reprendre la lecture normale, sélectionnez "REPEAT" jusqu'à ce que l'indication "REPEAT" disparaisse.

Pour lire des pistes déterminées

1 Sélectionnez "PROGRAM".

2 Sélectionnez le numéro de la piste de votre choix.

Répétez cette procédure jusqu'à ce que vous ayez sélectionné toutes les pistes que vous voulez écouter.

3 Démarrez la lecture du CD. Pour reprendre la lecture normale, sélectionnez "CONTINUE".

Pour lire les pistes dans un ordre aléatoire

1 Sélectionnez "SHUFFLE".

2 Démarrez la lecture du disque. Pour reprendre la lecture normale, sélectionnez "CONTINUE".

C Pour contrôler directement le CD avec la manette

Les touches de la manette vous permettent d'activer les fonctions CD de base sans pour cela devoir contrôler l'écran.

También es posible escuchar discos compactos (CD) de audio con el "PlayStation". Existen dos formas para controlar los discos compactos:

- Seleccionando los botones en pantalla (A)
- Presionando los botones de mando (funcionamiento directo mediante teclas, C)

Ajuste el **DUALSHOCK mando analógico incluido en el modo digital (estado del LED: apagado)**.

Nota

Puesto que las dos formas anteriores funcionan simultáneamente, asegúrese de no confundir las operaciones.

Para iniciar el funcionamiento del CD de audio

Inserte un CD de audio y active la alimentación. También es posible insertar un CD de audio después de activar la corriente. (No es preciso apagar la consola al cambiar los discos.)

Para cancelar el funcionamiento del CD

Selecione "EXIT" en la pantalla con los botones de dirección y oprima el botón O.

A Pantalla para el funcionamiento de discos compactos

- 1 Localiza el principio de la pieza siguiente.
- 2 Avanza rápidamente.
- 3 Inicia la reproducción.
- 4 Detiene la reproducción.
- 5 Introduce una pausa.
- 6 Sentido inverso.
- 7 Localiza el principio de la pieza actual o de la anterior.
- 8 Muestra el modo de reproducción seleccionado.
- 9 Reproduce una pieza o todas de forma repetida.
- 10 Reproduce todas las piezas del disco.
- 11 Cambia la indicación de tiempo de reproducción.
- 12 Reproduce las piezas en orden aleatorio.
- 13 Reproduce las piezas deseadas en un orden especificado.
- 14 Muestra el tiempo de reproducción transcurrido o el restante. Oprima el botón "TIME" para cambiar la indicación.
- 15 Mueve con los botones de dirección para seleccionar el botón.
- 16 Selecciona el número de tema que desee reproducir.
- 17 Muestre los números de pista superiores a 20 (sólo aparecen cuando el CD contiene más de 20 pistas).
- 18 Cancele la operación de CD de audio.

B Diversas formas de reproducción

Cómo utilizar el mando para la pantalla de funcionamiento de CD

- Para desplazar la flecha: Oprima los botones de dirección.
- Para seleccionar los elementos: Oprima el botón O.
- También es posible el empleo con el Ratón opcional SCPH-1090.

Para reproducir un CD hasta el final una vez

Selecione "▶".

Para reproducir los temas de forma repetida

- Para repetir el tema actual, seleccione "REPEAT" hasta que aparezca "REPEAT 1".
- Para repetir todos los temas, seleccione "REPEAT" hasta que aparezca "REPEAT ALL".

Para reanudar la reproducción normal, seleccione "REPEAT" hasta que la indicación "REPEAT" desaparezca.

Para reproducir las piezas que desee

1 Seleccione "PROGRAM".

2 Seleccione el número de la pieza que desee reproducir.

Repita este paso hasta seleccionar todas las piezas que desee reproducir.

3 Inicie la reproducción del CD. Para resumir la reproducción normal, seleccione "CONTINUE".

Para reproducir los temas en orden aleatorio

1 Seleccione "SHUFFLE".

2 Inicie la reproducción del disco. Para resumir la reproducción normal, seleccione "CONTINUE".

C Para operar el CD directamente con el mando

Mediante los botones del mando, es posible controlar las operaciones básicas del CD sin mirar la pantalla.



A

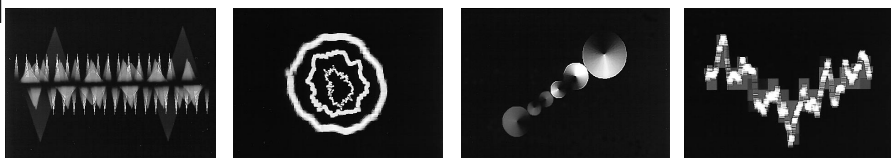

B

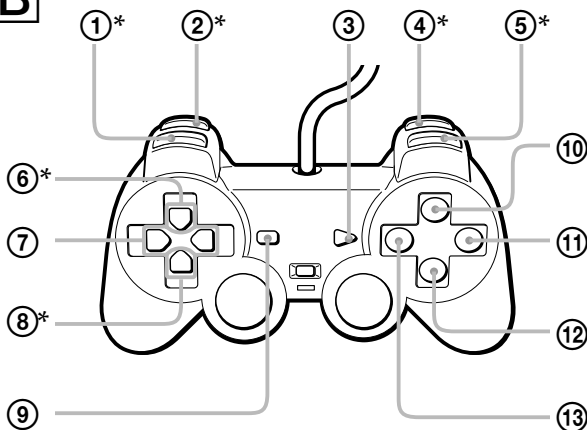

* : Press these buttons while holding down the X button to save the operation or change the size of the image. For details, see "[D] Additional operations".

* : Appuyez sur ces touches tout en maintenant la touche X enfoncée pour sauvegarder l'opération ou pour changer le format de l'image. Pour plus de détails, voir "[D] Opérations complémentaires".

* : Oprima estos botones mientras mantiene oprimido el botón X para guardar la operación o cambiar el tamaño de la imagen. Para más información, consulte "[D] Operaciones adicionales".

C

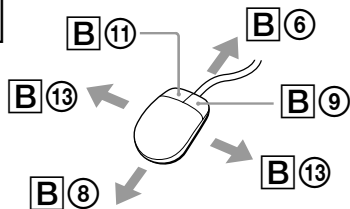

For the CD operation screen

- To move the mouse pointer(+): Move the Mouse.
- To select the items: Press the left button.

Pour l'écran d'exploitation CD

- Pour déplacer le pointeur de la Souris(+): Déplacez la Souris.
- Pour sélectionner les options: Appuyez sur la touche gauche.

Para acceder a la pantalla de operaciones de CD

- Para mover el puntero del ratón(+): Mueva el Ratón.
- Para seleccionar las opciones: Oprima el botón izquierdo.

D

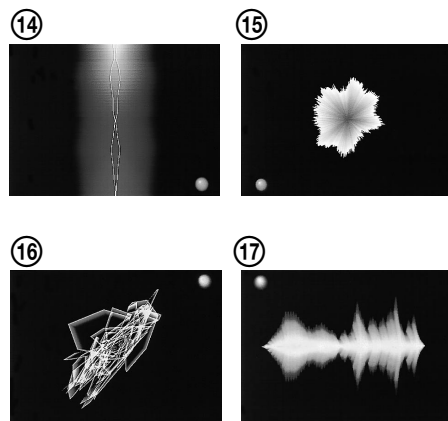

US Enjoying SoundScope

Playing Audio CDs on your "PlayStation" will activate the SoundScope feature, a graphical representation of the music you are playing (A). Using the buttons on the controller, you can choose your favorite image from 24 patterns, change the color of the image or add the effect of an afterimage. You can also save and load your SoundScope settings using the Memory Card.

When enjoying SoundScope, set the supplied DUALSHOCK analog controller to digital mode and operate the CD directly with the controller (LED display: Off).

To start SoundScope operation

Press the SELECT button when the CD operation screen is displayed.

To return to the CD operation screen

Press the SELECT button.

B SoundScope operation

- ① - ⑤ Audio CD operation:
- ① Find the beginning of the current or previous track.
 - ② Rewind.
 - ③ Play / Pause.
 - ④ Fast Forward.
 - ⑤ Find the beginning of the next track.
- ⑥ Decrease length of time image is displayed.
- ⑦ Change the pattern of the image.
- ⑧ Increase length of time image is displayed.
- ⑨ Return to the CD operation screen.
- ⑩ Add the effect of an afterimage effect to the image.
- ⑪ Select the pattern of the image in random order.
- ⑫ Use this button with others for additional operations.
- ⑬ Change the color of the image.

C Operation with the Mouse

You can also operate SoundScope using the Mouse (SCPH-1090: sold separately). Refer to B for the operation.

D Additional operations

To change the size of the image

Press the directional buttons (up or down) while holding down the X button.

To change and store the settings

- 1** ... During playback, press the R1 button while holding down the X button. A round mark flashes on the lower right of the screen (D 14).
- 2** ... Operate the controller. While the round mark is displayed, any changes you make to the SoundScope operation with the controller are stored.
- 3** ... When you are finished, press the R1 button while holding down the X button. The round mark disappears and the procedure is completed.

Note

Do not unplug the controller during these procedures.

To switch to stored settings

- 1** ... During playback, press the L1 button while holding down the X button. A round mark appears on the lower left of the screen (D 15), and the SoundScope image is transformed by the stored operation.
- 2** ... Press the L1 button while holding down the X button. The round mark disappears and the procedure is cancelled.

Tip

Your stored setting is lost when you turn off the "PlayStation". If you want to keep the data, you can save and load it using a Memory Card with one memory block.

To save the stored operation on a Memory Card

Press the R2 button while holding down the X button. A round mark appears on the upper right of the screen (D 16).

Note

You can store only one custom SoundScope operation setting. If the data already exists, it is erased.

To load the data onto a Memory Card

Press the L2 button while holding down the X button. A round mark appears on the upper left of the screen (D 17). To use the loaded data, follow the procedure above.

La lecture de CD audio sur votre console "PlayStation" active la fonction SoundScope, une représentation graphique de la musique en cours de lecture (A). À l'aide des touches de la manette, vous pouvez sélectionner votre image préférée parmi 24 modèles, changer les couleurs de l'image et ajouter l'effet d'une image rémanente. Vous pouvez également sauvegarder et charger vos réglages SoundScope à l'aide d'une Memory Card (Carte Mémoire).

Lorsque vous exploitez la fonction SoundScope, activez la DUALSHOCK manette analogique en mode numérique et commandez directement le CD à l'aide de la manette de commande (affichage LED (DEL) : éteint).

Lancement de SoundScope

Appuyez sur la touche SELECT lorsque l'écran d'exploitation CD est affiché.

Pour revenir à l'écran d'exploitation du CD

Appuyez sur la touche SELECT.

B Exploitation du Soundscope

- ① - ⑤ Exploitation d'un CD audio :
 - ① Localiser le début de la piste en cours ou de la précédente.
 - ② Revenir en arrière.
 - ③ Démarrer la lecture / activer une pause.
 - ④ Avancer rapidement.
 - ⑤ Localiser le début de la piste suivante.
- ⑥ Raccourcir l'intervalle des images affichées.
- ⑦ Changer le motif de l'image.
- ⑧ Allonger l'intervalle des images affichées.
- ⑨ Revenir à l'écran d'exploitation du CD.
- ⑩ Ajouter l'effet d'image rémanente à l'image affichée.
- ⑪ Sélectionner le motif de l'image dans un ordre aléatoire.
- ⑫ Utiliser cette touche avec d'autres opérations complémentaires.
- ⑬ Changer les couleurs de l'image.

C Opérations exécutées avec la Souris

Vous pouvez également découvrir la fonction SoundScope avec la Souris (SCPH-1090 : vendue séparément). Reportez-vous à B pour les opérations.

D Opérations complémentaires

Pour changer le format de l'image

Appuyez sur les touches directionnelles (haut ou bas) tout en maintenant la touche X enfoncée.

Pour modifier et enregistrer les réglages

- 1 ... En cours de lecture, appuyez sur la touche R1 tout en maintenant la touche X enfoncée. Un repère se met à clignoter dans le coin inférieur droit de l'écran (D14).
- 2 ... Actionnez l'unité de manette. Pendant que le repère est allumé, tous les changements que vous apportez à l'exploitation SoundScope à l'aide de l'unité de manette sont mémorisés.
- 3 ... Lorsque vous avez terminé, appuyez sur la touche R1 tout en maintenant la touche X enfoncée. Le repère disparaît et la procédure est terminée.

Remarque

Ne débranchez pas la manette durant ces procédures.

Pour changer les réglages mémorisés

- 1 ... En cours de lecture, appuyez sur la touche L1 tout en maintenant la touche X enfoncée. Un repère apparaît dans le coin inférieur gauche de l'écran (D15) et l'image SoundScope est transformée conformément aux opérations mémorisées.
- 2 ... Appuyez sur la touche L1 tout en maintenant la touche X enfoncée. Le repère disparaît et la procédure est terminée.

Conseil

Vos réglages mémorisés sont effacés lorsque vous mettez la console "PlayStation" hors tension. Pour conserver les données, vous pouvez les sauvegarder et les charger en utilisant un bloc d'une Memory Card (Carte Mémoire).

Pour sauvegarder les opérations enregistrées sur la Memory Card (Carte Mémoire)

Appuyez sur la touche R2 tout en maintenant la touche X enfoncée. Un repère apparaît dans le coin supérieur droit de l'écran (D16).

Remarque

Vous ne pouvez mémoriser qu'un seul réglage d'exploitation SoundScope. Si les données existent déjà, elles sont effacées.

Pour charger les données sur la Memory Card (Carte Mémoire)

Appuyez sur la touche L2 tout en maintenant la touche X enfoncée. Un repère apparaît dans le coin supérieur gauche de l'écran (D17). Pour utiliser les données chargées, appliquez la procédure ci-dessus.

La reproduction de discos compactos de audio en el "PlayStation" activa la función SoundScope, una representación gráfica de la música reproducida (A). Mediante los botones del mando, puede elegir la imagen que prefiera entre 24 patrones, cambiar el color de la imagen o añadir el efecto de imagen residual. También es posible guardar y cargar los ajustes SoundScope mediante la Memory Card (Tarjeta de Memoria). Cuando utilice la función SoundScope, ajuste el DUALSHOCK mando analógico suministrado en el modo digital y controle el CD directamente con el mando (estado del LED: apagado).

Inicio de SoundScope

Oprima el botón SELECT cuando aparezca la pantalla de funcionamiento de CD.

Para recuperar la pantalla de funcionamiento de discos compactos

Oprima el botón SELECT.

B Funcionamiento de SoundScope

- ① - ⑤ Funcionamiento de discos compactos de audio:
 - ① Localiza el principio del tema actual o del anterior.
 - ② Sentido inverso.
 - ③ Inicia la reproducción / Introduce pausas.
 - ④ Avanza rápidamente.
 - ⑤ Localiza el principio del tema siguiente.
- ⑥ Disminuye el intervalo de de las imágenes mostradas.
- ⑦ Cambia el patrón de la imagen.
- ⑧ Aumenta el intervalo de las imágenes mostradas.
- ⑨ Vuelve a la pantalla de funcionamiento de discos compactos.
- ⑩ Añade el efecto de imagen residual en la imagen.
- ⑪ Selecciona el patrón de la imagen en orden aleatorio.
- ⑫ Utilice este botón con otros para realizar operaciones adicionales.
- ⑬ Cambia el color de la imagen.

C Funcionamiento con el Ratón

También es posible emplear SoundScope mediante el Ratón (SCPH-1090: de venta por separado). Consulte B para el funcionamiento.

D Operaciones adicionales

Para cambiar el tamaño de la imagen

Oprima los botones de dirección (arriba o abajo) mientras mantiene oprimido el botón X.

Pour changer et garder les ajustés

- 1 Durante la reproducción, oprima el botón R1 mientras mantiene oprimido el botón X. Una marca parpadea en la parte inferior derecha de la pantalla (D14).
- 2 Emplee el mando. Mientras la marca esté encendida, se guardará cualquier cambio que realice en el funcionamiento de SoundScope con el mando.
- 3 Cuando finalice, oprima el botón R1 mientras mantiene oprimido el botón X. La marca desaparece y el procedimiento queda completado.

Nota

No desenchufe el mando durante estos procedimientos.

Para cambiar a los ajustes guardados

- 1 Durante la reproducción, oprima el botón L1 mientras mantiene oprimido el botón X. Aparece una marca en la parte inferior izquierda de la pantalla (D15), y la imagen SoundScope se transforma mediante la operación guardada.
- 2 Oprima el botón L1 mientras mantiene oprimido el botón X. La marca desaparece y el procedimiento se cancela.

Consejo

El ajuste guardado se pierde al apagar el "PlayStation". Si desea conservar los datos, puede guardarlos y cargarlos utilizando un bloque de una Memory Card (Tarjeta de Memoria).

Para salvar la operación guardada en la Memory Card (Tarjeta de Memoria)

Oprima el botón R2 mientras mantiene oprimido el botón X. Aparece una marca en la parte superior derecha de la pantalla (D16).

Nota

Sólo es posible guardar un ajuste personalizado del funcionamiento de SoundScope. Si ya existen datos, se borrarán.

Para cargar los datos en la Memory Card (Tarjeta de Memoria)

Oprima el botón L2 mientras mantiene oprimido el botón X. Aparece una marca en la parte superior izquierda de la pantalla (D17). Para utilizar los datos cargados, siga el anterior procedimiento.

Please check again.

- 1 Check the unit again before being sending it in for repair.
- 2 Check that the TV, the console and the accessories are connected properly.

Symptoms

If the problem you are experiencing matches one of the symptoms described below, read the instructions indicated in "Checks" and "Diagnostics".

- 1 There is no sound. →Check 1
- 2 The screen and sound are distorted. →Check 1
- 3 The game (or CD) does not start. →Check 3
- 4 The screen and sound skip. →Check 4
- 5 The screen and sound freeze or the game (or CD) stops during operation. →Check 4
- 6 The vibration function of the DUALSHOCK analog controller does not work. →Check 5
- 7 The controller connected with the console does not work. →Check 6
- 8 You cannot save game data using the Memory Card inserted into the console. →Check 7

Checks

- 1 **Is the AV cable properly connected to the TV or VCR?**
If not, connect it properly.
If the problem persists, →Check 2
- 2 **Is the channel position or input selector on the TV set correctly?**
If not, set it to the correct position.
If the problem persists, →Check 3
- 3 **Is the inserted disc a CD-ROM with both the "PlayStation" logo and  designation or an audio CD disc?**
If not, insert a CD-ROM disc that can be used with the unit.
If the problem persists, →Check 4

4 Check to see if another game (or CD) will work or a game (or CD) you played before will work.

If "Yes", → Diagnosis A
If "No", → Diagnosis B/C

5 Check the software package to see if it has a vibration function icon on it.

If it does not have the icon, the vibration function will not work with this software.

If it does have the icon, →Check 8

6 Check to see if another controller will work.

If "Yes", → Diagnosis D
If "No", → Diagnosis C

7 Follow the "save and load" instructions from the game (or CD).

If the problem persists, → Diagnosis E

8 Check onscreen to make sure that the vibration function has been enabled in the on screen options.

If it has not been enabled, turn on the vibration function.

If it has been enabled, →Diagnosis D

Diagnostics

A There may be a problem with the disc.

Clean the underside of the disc with a CD cleaner and try to play it again.

To clean the disc, refer to the CD cleaner usage manual.

If the problem persists, the disc may be defective or there may be a problem with the unit.

Please call 1-800-345-SONY for technical assistance.

B There may be a problem with the cable.

If the screen and the sound are still distorted, the plugs may be dirty or there may be a short inside the cable.

If the problem persists even after trying another cable, there may be a problem with the unit.

Screen distortion may occur with certain types of TVs.

Consult the instructions on page 9 for further information.

C There may be a problem with the unit.

Please call 1-800-345-SONY for technical assistance.

D There may be a problem with the controller.

Please call 1-800-345-SONY for technical assistance.

E There may be a problem with the Memory Card.

Please call 1-800-345-SONY for technical assistance.

Veillez vérifier à nouveau.

- 1 Vérifiez à nouveau l'appareil avant de l'envoyer en réparation.
- 2 Vérifiez que le téléviseur, la console et les accessoires sont correctement connectés.

Symptômes

Si le problème que vous rencontrez correspond aux symptômes décrits ci-dessous, veuillez lire les instructions présentées dans les sections "Vérifications" et "Diagnostics".

- 1 Pas de son. →Vérifiez 1
- 2 L'image et le son sont déformés. →Vérifiez 1
- 3 Le jeu (ou le CD) ne démarre pas. →Vérifiez 3
- 4 Sauts de l'image et du son. →Vérifiez 4
- 5 L'écran et le son se figent ou le jeu (ou le CD) s'interrompt pendant le fonctionnement. →Vérifiez 4
- 6 La fonction de vibration de la manette analogique DUALSHOCK ne fonctionne pas. →Vérifiez 5
- 7 La manette reliée à la console ne fonctionne pas correctement. →Vérifiez 6
- 8 Vous ne pouvez pas sauvegarder les données de jeu sur la Memory Card (Carte Mémoire) insérée dans la console. →Vérifiez 7

Vérifications

- 1 **Le câble AV est-il correctement connecté au téléviseur ou au magnétoscope ?**
Si ce n'est pas le cas, branchez-le correctement.
Si le problème persiste, →Vérifiez 2
- 2 **La chaîne ou le sélecteur d'entrée du téléviseur sont-ils réglés correctement ?**
Si ce n'est pas le cas, réglez-le sur la position correcte.
Si le problème persiste, →Vérifiez 3
- 3 **Le disque introduit est-il un CD-ROM portant le logo "PlayStation" et la désignation  ou un CD audio ?**
Si ce n'est pas le cas, insérez un CD-ROM pouvant être utilisé dans cet appareil.
Si le problème persiste, →Vérifiez 4
- 4 **Vérifiez si un autre jeu (ou CD) fonctionne ou si un jeu (ou un CD) déjà utilisé fonctionne.**
Si oui, → Diagnostic A
Si non, → Diagnostic B/C

5 Vérifiez si l'emballage du logiciel possède une icône de fonction de vibration.

S'il ne possède pas l'icône, la fonction de vibration ne marchera pas avec ce logiciel.

S'il possède l'icône, →Vérifiez 8

6 Vérifiez si une autre manette fonctionne.

Si oui, → Diagnostic D

Si non, → Diagnostic C

7 Suivez les instructions de sauvegarde et de chargement du jeu (ou CD).

Si le problème persiste, → Diagnostic E

8 Vérifiez l'écran pour vous assurer que la fonction de vibration a été activée au niveau des options affichées à l'écran.

Si elle n'a pas été activée, mettre en route la fonction de vibration.

Si elle a été activée, → Diagnostic D

Diagnostics

A Le problème se situe probablement au niveau du disque.

Nettoyez la face inférieure du disque avec un nécessaire de nettoyage de CD et essayez à nouveau d'en lancer la lecture.

Pour nettoyer le disque, consultez le mode d'emploi du nécessaire de nettoyage de CD.

Si le problème persiste, le disque est peut être défectueux, ou il s'agit peut-être d'un problème avec l'appareil.

Veuillez composer le 1-800-345-SONY pour obtenir une assistance technique.

B Le problème se situe probablement au niveau du câble.

Si le son et l'image sont toujours déformés, il est possible que les fiches soient sales ou qu'il y ait un court-circuit à l'intérieur du câble.

Si le problème persiste même avec un autre câble, il s'agit peut-être d'un problème avec l'appareil.

La déformation de l'image dépend du téléviseur connecté (voir page 9).

C Le problème se situe probablement au niveau de l'appareil.

Veuillez composer le 1-800-345-SONY pour obtenir une assistance technique.

D Le problème se situe probablement au niveau de la manette.

Veuillez composer le 1-800-345-SONY pour obtenir une assistance technique.

E Le problème se situe probablement au niveau de la Memory Card (Carte Mémoire).

Veuillez composer le 1-800-345-SONY pour obtenir une assistance technique.

Realice la comprobación de nuevo.

1 Compruebe la unidad de nuevo antes de enviarla a un centro de servicio técnico para su reparación.

2 Compruebe que la televisión, la consola y los accesorios están correctamente conectados.

Síntomas

Si el problema que experimenta coincide con los síntomas descritos a continuación, lea las instrucciones indicadas en "Comprobaciones" y "Diagnósticos".

1 Ausencia de sonido. →Comprobación 1

2 La pantalla y el sonido se distorsionan. →Comprobación 1

3 El juego (o el CD) no se inicia. →Comprobación 3

4 No funcionan correctamente ni la pantalla ni el sonido. →Comprobación 4

5 La pantalla y el sonido se congelan o el juego (o el CD) se detiene durante el funcionamiento. →Comprobación 4

6 La función de vibración del mando analógico DUALSHOCK no opera. →Comprobación 5

7 El control conectado a la consola no funciona correctamente. →Comprobación 6

8 No es posible guardar datos de juego mediante la Memory Card (Tarjeta de Memoria) insertada en la consola. →Comprobación 7

Comprobaciones

1 ¿Está el cable de AV correctamente conectado a la televisión o videograbadora?

De no ser así, conéctelo correctamente.

Si el problema no se soluciona, →Comprobación 2

2 ¿Ha ajustado correctamente la posición de canal o el selector de entrada de la televisión?

De no ser así, ajústelo en la posición correcta.

Si el problema no se soluciona, →Comprobación 3

3 ¿Es el disco insertado un CD-ROM con el logotipo "PlayStation" y designación [NTSC | UGC] o es un CD de audio?

De no ser así, inserte un CD-ROM que pueda utilizarse con la unidad.

Si el problema no se soluciona, →Comprobación 4

4 Compruebe si funciona otro juego (o CD) o algún juego (o CD) reproducido anteriormente.

En caso afirmativo, → Diagnóstico A

En caso negativo, → Diagnóstico B/C

5 Revise el empaque del software y verifique que éste tenga un icono de la función de vibración.

Si no tiene el icono, la función de vibración no operará con este software.

Si sí tiene el icono, →Comprobación 8

6 Compruebe si funciona otro mando.

En caso afirmativo, → Diagnóstico D

En caso negativo, → Diagnóstico C

7 Siga las instrucciones de "almacenamiento y carga" del juego (o CD).

Si el problema no se soluciona, → Diagnóstico E

8 Observe la pantalla para asegurarse de que la función de vibración ha sido activada en las opciones en pantalla.

Si no ha sido activada, active la función de vibración.

Si sí ha sido activada, →Diagnóstico D

Diagnósticos

A Es posible que haya algún problema con el disco.

Limpie la cara inversa del disco con un producto de limpieza para discos compactos e intente reproducirlo de nuevo.

Para limpiar el disco, consulte las instrucciones de uso del producto de limpieza para discos compactos.

Si el problema no se soluciona, es posible que el disco sea defectuoso o que haya algún problema con la unidad.

Llame al número 1-800-345-SONY para obtener asistencia técnica.

B Es posible que haya algún problema con el cable.

Si la pantalla y el sonido siguen distorsionándose, es posible que los enchufes estén sucios o que se haya producido un cortocircuito dentro del cable.

Si el problema no se soluciona incluso después de probar con otro cable, es posible que haya algún problema con la unidad.

La distorsión de las pantallas depende de las televisiones conectadas (consulte la página 9).

C Es posible que haya algún problema con la unidad.

Llame al número 1-800-345-SONY para obtener asistencia técnica.

D Es posible que haya algún problema con el mando.

Llame al número 1-800-345-SONY para obtener asistencia técnica.

E Es posible que haya algún problema con la Memory Card (Tarjeta de Memoria).

Llame al número 1-800-345-SONY para obtener asistencia técnica.

Sony Computer Entertainment America (SCEA) warrants to the original purchaser that this product (hardware, game discs and accessories) shall be free from defects in material and workmanship for a period of ninety (90) days from the date of purchase (the "Warranty Period"). If this product is determined to be defective during the Warranty Period, SCEA agrees to either repair or replace, at its option, the SCEA product. You must call 1-800-345-SONY to receive instructions to obtain repair/replacement services.

THIS WARRANTY SHALL NOT APPLY IF THIS PRODUCT: (a) IS USED WITH PRODUCTS NOT SOLD OR LICENSED BY SCEA (INCLUDING, BUT NOT LIMITED TO, NON-LICENSED GAME ENHANCEMENT DEVICES, ADAPTERS AND POWER SUPPLY SERVICES); (b) IS USED FOR COMMERCIAL PURPOSES (INCLUDING RENTAL) OR IS MODIFIED OR TAMPERED WITH; (c) IS DAMAGED BY ACTS OF GOD, MISUSE, ABUSE, NEGLIGENCE, ACCIDENT, WEAR AND TEAR, UNREASONABLE USE, OR BY OTHER CAUSES UNRELATED TO DEFECTIVE MATERIALS OR WORKMANSHIP; OR (d) HAS HAD THE SERIAL NUMBER ALTERED, DEFACED OR REMOVED. THIS WARRANTY DOES NOT COVER PRODUCTS SOLD AS IS OR WITH ALL FAULTS, OR CONSUMABLES (SUCH AS FUSES OR BATTERIES).

PROOF OF PURCHASE IN THE FORM OF A BILL OF SALE OR RECEIPTED INVOICE WHICH IS EVIDENCE THAT THE UNIT IS WITHIN THE WARRANTY PERIOD MUST BE PRESENTED TO OBTAIN WARRANTY SERVICE.

REPAIR OR REPLACEMENT AS PROVIDED UNDER THIS WARRANTY IS THE EXCLUSIVE REMEDY OF THE CONSUMER. ANY APPLICABLE IMPLIED WARRANTIES, INCLUDING WARRANTIES OF MERCHANTABILITY AND FITNESS FOR A PARTICULAR PURPOSE, ARE LIMITED IN DURATION TO THE DURATION OF THIS WARRANTY. IN NO EVENT SHALL SCEA BE LIABLE FOR CONSEQUENTIAL OR INCIDENTAL DAMAGES FOR BREACH OF ANY EXPRESS OR IMPLIED WARRANTY ON THIS PRODUCT. SOME STATES OR PROVINCES DO NOT ALLOW LIMITATION ON HOW LONG AN IMPLIED WARRANTY LASTS AND SOME STATES DO NOT ALLOW THE EXCLUSION OR LIMITATIONS OF CONSEQUENTIAL OR INCIDENTAL DAMAGES, SO THE ABOVE LIMITATIONS OR EXCLUSION MAY NOT APPLY TO YOU.

This warranty gives you specific legal rights, and you may also have other rights which vary from state to state or province to province. This warranty is valid only in the United States and Canada.

Sony Computer Entertainment America (SCEA) garantit à l'acheteur d'origine que ce produit (le matériel, les disques de jeu et les accessoires) n'aura aucun vice de matériel ni de fabrication pour une période de quatre-vingt-dix (90) jours à compter de la date d'achat ("Période de garantie"). S'il advenait pendant la durée de ladite garantie que ce produit devienne défectueux, SCEA accepte à son choix soit de remplacer soit de réparer le produit SCEA. Composez le 1-800-345-SONY pour obtenir des instructions sur les services de réparation/remplacement.

CETTE GARANTIE NE S'APPLIQUERA PAS SI CE PRODUIT: a) EST UTILISÉ AVEC DES PRODUITS QUI NE SONT NI VENDUS NI AUTORISÉS PAR SCEA (Y COMPRIS MAIS NON PAS LIMITÉS AUX DISPOSITIFS D'AMÉLIORATION NON AUTORISÉS, AUX ADAPTATEURS ET AUX SOURCES D'ALIMENTATION); b) EST UTILISÉ À DES FINS COMMERCIALES (Y COMPRIS LA LOCATION) OU EST MODIFIÉ OU ALTÉRÉ; c) A SUBI DES DOMMAGES RÉSULTANT D'UN CAS DE FORCE MAJEURE, DE L'UTILISATION IMPROPRE OU ABUSIVE, D'UN ACCIDENT, DE L'USURE NORMALE, DE L'USURE ANORMALE OU D'AUTRES CAUSES QUI N'ONT AUCUN RAPPORT AVEC DES VICES DE MATÉRIEL NI DE FABRICATION OU d) DONT LE NUMIRO DE SIRIE A ÉTÉ MODIFIÉ, EFFACÉ OU ENLEVÉ. CETTE GARANTIE NE COUVRE PAS DES PRODUITS VENDUS TELS QUELS OU AVEC TOUS LES DÉFAUTS, NI DES CONSOMMABLES (TELS QUE LES FUSIBLES OU LES PILES).

LA PREUVE D'ACHAT SOUS FORME DE COUPON DE CAISSE OU DE FACTURE QUI PROUVE QUE L'UNITÉ EST ENCORE COUVERTE PAR LA DURÉE DE LADITE GARANTIE DOI ÊTRE PRÉSENTÉE AFIN D'OBTENIR LE SERVICE SOUS GARANTIE.

LA RÉPARATION OU LE REMPLACEMENT PRÉVUS PAR LADITE GARANTIE EST LE RECOURS EXCLUSIF DU CONSOMMATEUR. TOUTE GARANTIE APPLICABLE ET IMPLICITE, Y COMPRIS LES GARANTIES DE QUALITÉ VENDABLE ET DE CONVENANCE À DES FINS PARTICULIÈRES, EST LIMITÉE EN DURÉE POUR LA DURÉE DE LADITE GARANTIE. SCEA NE POURRA EN AUCUN CAS ÊTRE TENU RESPONSABLE DE TOUT DOMMAGE INDIRECT OU ACCESSOIRE POUR LA CONTRAVENTION DE TOUTE GARANTIE IMPLICITE OU EXPLICITE SUR CE PRODUIT. QUELQUES ÉTATS ET PROVINCES NE PERMETTENT PAS DES LIMITES

SUR LA DURÉE D'UNE GARANTIE IMPLICITE ET QUELQUES ÉTATS NE PERMETTENT PAS L'EXCLUSION OU DES LIMITES DE TOUT DOMMAGE INDIRECT OU ACCESSOIRE. IL EST, DONC, POSSIBLE QUE LES LIMITES OU LES EXCLUSIONS SUSMENTIONNÉES NE S'APPLIQUENT PAS.

Cette garantie vous offre des droit légaux spécifiques et vous pourriez avoir d'autres droits qui varient d'état en état ou de province en province. Cette garantie n'est valable qu'aux États-Unis et au Canada.

Sony Computer Entertainment America (SCEA) garantiza al comprador original que este producto (el equipo, los discos de juegos y los accesorios) deberán estar libres de defectos en los materiales y en la fabricación por un periodo de noventa (90) días a partir de la fecha de compra (el "Periodo de la Garantía"). Si se determina que este producto está defectuoso durante el Periodo de la Garantía, SCEA acepta ya sea reparar o reemplazar el producto SCEA. Usted debe llamar a 1-800-345-SONY para recibir instrucciones sobre cómo obtener los servicios de reparación o reemplazo.

ESTA GARANTÍA NO DEBE APLICARSE SI EL APARATO (a) ES UTILIZADO CON UN PRODUCTO QUE NO SEA VENDIDO O NO TENGA EL PERMISO DE SCEA (INCLUYENDO, PERO NO LIMITADO A, DISPOSITIVOS SIN LICENCIA QUE SIRVAN PARA REALIZAR LOS JUEGOS, ADAPTADORES Y SERVICIO DE SUMINISTRO DE ENERGÍA); (b) SEA USADO PARA PROPÓSITOS COMERCIALES (INCLUYENDO RENTARLO) O SEA MODIFICADO O ALTERADO; (c) SEA DAÑADO POR ACTOS DE DIOS, SEA SUJETO A UN MAL USO, ABUSO, NEGLIGENCIA, ACCIDENTE, DESGASTO Y DESTROZO, USO IRRAZONABLE, O POR OTRA CAUSA QUE NO ESTÉ RELACIONADA A MATERIALES O FABRICACIÓN DEFECTUOSOS; (d) EL NÚMERO DE SERIE HAYA SIDO ALTERADO, BORRADO O REMOVIDO. ESTA GARANTÍA NO CUBRE PRODUCTOS ADQUIRIDOS CON DEFECTOS BAJO EL CONOCIMIENTO DEL COMPRADOR, TAMPOCO CUBRE LOS ARTÍCULOS DE CONSUMO QUE SE UTILICEN CON EL PRODUCTO (TALES COMO FUSIBLES O BATERÍAS).

LA PRUEBA DE COMPRA COMO UN RECIBO O FACTURA ES LA EVIDENCIA DE QUE LA UNIDAD SE ENCUENTRA CUBIERTA BAJO EL PERIODO DE GARANTÍA, ÉSTA DEBE PRESENTARSE PARA OBTENER LOS SERVICIOS DE GARANTÍA.

LA REPARACIÓN O REEMPLAZO COMO SE OFRECE EN ESTA GARANTÍA, ES EL REMEDIO EXCLUSIVO DEL CONSUMIDOR. CUALQUIER GARANTÍA IMPLÍCITA QUE SE APLIQUE, INCLUYENDO GARANTÍAS COMERCIALES Y AJUSTES PARA UN PROPÓSITO EN PARTICULAR, ESTÁN LIMITADAS A LA DURACIÓN DE ESTA GARANTÍA. EN NINGÚN CASO SCEA SERÁ RESPONSABLE POR DAÑOS EMERGENTES O INCIDENTALES AL ROMPER CUALQUIER GARANTÍA EXPRESA O IMPLÍCITA

SOBRE ESTE PRODUCTO. ALGUNOS ESTADOS O PROVINCIAS NO PERMITEN LIMITACIONES SOBRE LA DURACIÓN DE UNA GARANTÍA IMPLÍCITA Y ALGUNOS ESTADOS NO PERMITEN LA EXCLUSIÓN O LIMITACIÓN DE DAÑOS EMERGENTES O INCIDENTALES, DE MANERA QUE LAS LIMITACIONES O EXCLUSIONES ANTERIORES PUEDEN NO SER APLICABLES A USTED.

Esta garantía le da a usted derechos legales específicos, usted puede también tener otros derechos que pueden variar de estado a estado y de provincia a provincia. Esta garantía es válida únicamente en los Estados Unidos y en Canadá.

General

| | |
|------------------------|--|
| Power requirements | 120 V AC, 60 Hz |
| Power consumption | 10W |
| Dimensions | 270 x 60 x 188 mm (w/h/d) (10 ³ / ₄ x 2 ³ / ₈ x 7 ¹ / ₂ inches) |
| Mass | 1.2 kg (2 lb 14 oz) |
| Operating Temperature | 41°F-95°F (5°C-35°C) |
| Laser diode properties | <ul style="list-style-type: none"> •Material: GaAlAs •Wavelength: l=780 nm •Emission duration: Continuous •Laser output: Less than 44.6 µW (measured at a distance of 200 mm from the lens surface on the optical pick-up block) |

Inputs/outputs on the front

Controller ports (2)
MEMORY CARD slots (2)

Inputs/outputs on the rear

SERIAL I/O port (1)

Output on the rear

AV MULTI OUT connector (1)

Supplied accessories

AC Power Cord (1)
AV Cable (integrated audio/video) (1)
Analog Controller (DUALSHOCK) (1)
Instruction Manual (1)

Optional accessories

| | |
|-------------------|-----------------------------------|
| SCPH-1020 u | MEMORY CARD |
| SCPH-1040 u/94043 | Link Cable |
| SCPH-1070 u/94042 | Multi Tap |
| SCPH-1080 u | Controller |
| SCPH-1090 u/94047 | Mouse |
| SCPH-1100 u/94050 | S Video Cable |
| SCPH-1140 u/94055 | AV Cable (integrated audio/video) |
| SCPH-1160 u/94057 | AV Adaptor |
| SCPH-1180 u/94054 | Analog Controller |
| SCPH-1200 u | Analog Controller (DUALSHOCK) |
| SCPH-10071/94093 | RFU Adaptor |

For additional parts, please call 1-800-345-SONY. 94044 AC Power Cord

Design and specifications are subject to change without notice.

Caractéristiques générales

| | |
|-------------------------------|---|
| Puissance de raccordement | CA 120 V, 60 Hz |
| Consommation électrique | 10 W |
| Dimensions | 270 x 60 x 188 mm (l/h/p) (10 ³ / ₄ x 2 ³ / ₈ x 7 ¹ / ₂ pouces) |
| Masse | 1,2 kg (2 livres 14 onces) |
| Température de fonctionnement | 41°F-95°F (5°C-35°C) |
| Propriétés de la diode laser | <ul style="list-style-type: none"> •Matériau: GaAlAs •Longueur d'onde: l=780 nm •Durée d'émission: Continue •Puissance de sortie laser: Moins de 44,6 µW (mesurée à une distance de 200 mm de la surface de l'objectif du bloc optique) |

Entrées/sorties frontales

Ports de Manette (2)
Fentes pour MEMORY CARD (Carte Mémoire) (2)

Entrées/sorties arrière

Port SERIAL I/O (E/S série) (1)

Sortie arrière

Connecteur AV MULTI OUT (sortie AV multiple) (1)

Accessoires fournis

Cordon d'Alimentation (1)
Câble AV (audio/vidéo intégré) (1)
Manette Analogique (DUALSHOCK) (1)
Mode d'emploi (1)

Accessoires en option

| | |
|-------------------|--------------------------------|
| SCPH-1020 u | MEMORY CARD (Carte Mémoire) |
| SCPH-1040 u/94043 | Câble de Liaison |
| SCPH-1070 u/94042 | Multi-Manettes |
| SCPH-1080 u | Manette |
| SCPH-1090 u/94047 | Souris |
| SCPH-1100 u/94050 | Câble S Vidéo |
| SCPH-1140 u/94055 | Câble AV (audio/vidéo intégré) |
| SCPH-1160 u/94057 | Adaptateur AV |
| SCPH-1180 u/94054 | Manette Analogique |
| SCPH-1200 u | Manette Analogique (DUALSHOCK) |
| SCPH-10071/94093 | Adaptateur RFU |

Pour des éléments additionnels, veuillez composer le 1-800-345-SONY. 94044 Cordon d'Alimentation secteur

La conception et les spécifications sont sujettes à modifications sans préavis.

General

| | |
|-----------------------------------|--|
| Requisitos de corriente eléctrica | 120 V CA, 60 Hz |
| Consumo de corriente eléctrica | 10 W |
| Dimensiones | 270 x 60 x 188 mm (an/al/f) (10 ³ / ₄ x 2 ³ / ₈ x 7 ¹ / ₂ pulgadas) |
| Masa | 1,2 kg (2 lb 14 oz) |
| Temperatura de funcionamiento | 41°F-95°F (5°C-35°C) |
| Propiedades del diodo láser | <ul style="list-style-type: none"> •Material: GaAlAs •Longitud de onda: l=780 nm •Duración de emisión: Continua •Salida de láser: Inferior a 44,6µW (medida a una distancia de 200 mm de la superficie de la lente del bloque captador óptico) |

Entradas/salidas de la parte frontal

Puertos de Mando (2)
Ranuras de MEMORY CARD (Tarjeta de Memoria) (2)

Entradas/salidas de la parte posterior

Puerto SERIAL I/O (serial E/S) (1)

Conector en la parte posterior

Conector AV MULTI OUT (de salida múltiple) (1)

Accesorios suministrados

Cable de Alimentación (1)
Cable AV (audio/vidéo integrado) (1)
Mando Analógico (DUALSHOCK) (1)
Manual de Instrucciones (1)

Accesorios opcionales

| | |
|-------------------|----------------------------------|
| SCPH-1020 u | MEMORY CARD (Tarjeta de Memoria) |
| SCPH-1040 u/94043 | Cable de Enlace |
| SCPH-1070 u/94042 | Multi Tap |
| SCPH-1080 u | Mando |
| SCPH-1090 u/94047 | Ratón |
| SCPH-1100 u/94050 | Cable de S Video |
| SCPH-1140 u/94055 | Cable AV (audio/vidéo integrado) |
| SCPH-1160 u/94057 | Adaptador AV |
| SCPH-1180 u/94054 | Mando Analógico |
| SCPH-1200 u | Mando Analógico (DUALSHOCK) |
| SCPH-10071/94093 | Adaptador RFU |

Para partes adicionales, por favor llame 1-800-345-SONY. 94044 Cable de Alimentación

Diseño y especificaciones sujetos a cambio sin previo aviso.

"Sony" is a registered trademark of Sony Corporation.

" and "PlayStation" are registered trademarks and "DUALSHOCK" is a trademark of Sony Computer Entertainment Inc.

"Sony" est une marque déposée de Sony Corporation.

" et "PlayStation" sont des marques commerciales déposées et "DUALSHOCK" est une marque déposée de Sony Computer Entertainment Inc.

"Sony" es una marca registrada de Sony Corporation.

" y "PlayStation" son marcas comerciales registradas de Sony Computer Entertainment Inc., y "DUALSHOCK" es una marca comercial de la misma compañía.

Printed in China.

Free Manuals Download Website

<http://myh66.com>

<http://usermanuals.us>

<http://www.somanuals.com>

<http://www.4manuals.cc>

<http://www.manual-lib.com>

<http://www.404manual.com>

<http://www.luxmanual.com>

<http://aubethermostatmanual.com>

Golf course search by state

<http://golfingnear.com>

Email search by domain

<http://emailbydomain.com>

Auto manuals search

<http://auto.somanuals.com>

TV manuals search

<http://tv.somanuals.com>