

PlayStation[®]2



Instruction Manual

Thank you for purchasing the PlayStation[®]2 computer entertainment system. You can play PlayStation[®]2 format CD-ROM and DVD-ROM discs, PlayStation[®] format CD-ROM discs, audio CDs and DVD video discs with NTSC 1 designation with this console. Before operating the console, please read this manual and retain it for future reference.

Mode d'emploi

Nous vous remercions d'avoir fait l'acquisition du système de loisir interactif PlayStation[®]2. Avec cette console, vous pouvez lire des disques CD-ROM et DVD-ROM au format PlayStation[®]2, des CD-ROM au format PlayStation[®], des CD audio et des disques DVD vidéo de type NTSC 1. Avant d'utiliser votre PlayStation[®]2 nous vous suggérons de lire ce manuel et de le conserver pour référence ultérieure.

Manual de Instrucciones

Gracias por adquirir el sistema de entretenimiento computarizado PlayStation[®]2. Con esta consola, puede reproducir DVD-ROM y CD-ROM de formato PlayStation[®]2, y CD-ROM de formato PlayStation[®], y discos de vídeo DVD, CD audio con la designación NTSC 1. Antes de emplear la consola, lea este manual y consérvelo para consultarlo en el futuro.



SCPH-35001 GT / 97010

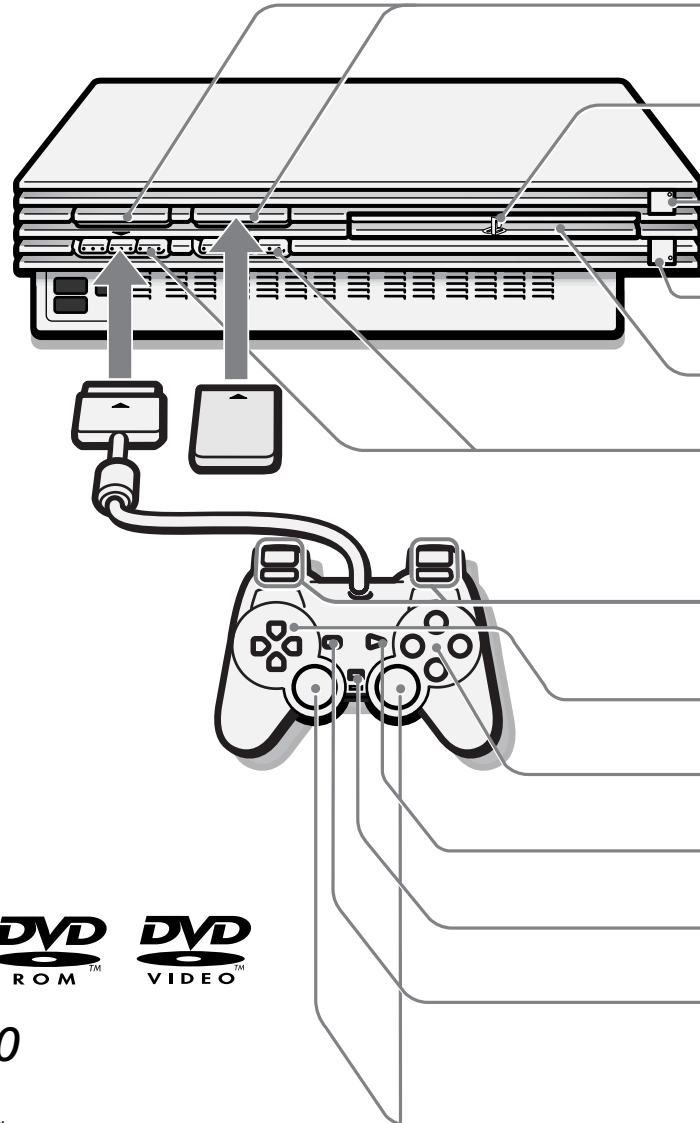

US English → P.2	FR Français → P.24	ES Español → P.46
MEMORY CARD slots	Fentes pour MEMORY CARD (carte mémoire)	Ranuras para MEMORY CARD (tarjeta de memoria)
"PS" product family logo	Logo de la gamme de produits "PS"	Logotipo de la familia de productos "PS"
⏻(standby)/RESET button and ⏻ indicator	Bouton ⏻(veille)/RESET et indicateur ⏻	Botón ⏻/RESET (espera/reinicio) e indicador ⏻
⏏(open) button and ⏏ indicator	Bouton ⏏(ouvrir) et indicateur ⏏	Botón ⏏(abrir) e indicador ⏏
Disc tray	Tiroir pour disque	Charola para disco
Controller ports	Ports de manette	Puertos de control
L2 button, R2 button, L1 button, R1 button	Touche L2, touche R2, touche L1, touche R1	Botón L2, botón R2, botón L1, botón R1
Directional buttons	Touches directionnelles	Botones de dirección
△, ○, ×, □ buttons	Touches △, ○, ×, □	Botones △, ○, ×, □
START button	Touche START (de mise en marche)	Botón START (inicio)
ANALOG mode button	Touche de mode ANALOG (analogique)	Botón modo ANALOG (analógico)
SELECT button	Touche SELECT (de sélection)	Botón SELECT (selección)
Left analog stick, right analog stick, L3 button, R3 button	Manche analogique gauche, manche analogique droit, touche L3, touche R3	Joystick analógico izquierda, Joystick analógico derecha, botón L3, botón R3



WARNING

To prevent fire or shock hazard, do not expose the unit to rain or moisture.

To avoid electrical shock, do not disassemble. Refer servicing to qualified personnel only.

Caution

The use of optical instruments with this product will increase eye hazard. As the laser beam used in this unit is harmful to eyes, do not attempt to disassemble the cabinet.

Refer servicing to qualified personnel only.



This label is located on the Laser protective housing inside the enclosure.

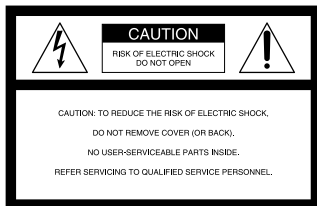

This graphical symbol with supplemental marking is located on the right surface of the unit (when it is in a vertical position).



This symbol is intended to alert the user to the presence of uninsulated "dangerous voltage" within the product's enclosure that may be of sufficient magnitude to constitute a risk of electric shock to persons.



This symbol is intended to alert the user to the presence of important operating and maintenance (servicing) instructions in the literature accompanying the console.

Caution

TO PREVENT ELECTRIC SHOCK, MATCH WIDE BLADE OF PLUG TO WIDE SLOT, FULLY INSERT.

Information

For Customers in the USA

This equipment has been tested and found to comply with the limits for a Class B digital device, pursuant to Part 15 of the FCC rules. These limits are designed to provide reasonable protection against harmful interference in a residential installation. This equipment generates, uses, and can radiate radio frequency energy and, if not installed and used in accordance with the instructions, may cause harmful interference to radio communications.

However, there is no guarantee that interference will not occur in a particular installation. If this equipment does cause harmful interference to radio or television reception, which can be determined by turning the equipment off and on, the user is encouraged to try to correct the interference by one or more of the following measures:

- Reorient or relocate the receiving antenna.
- Increase the separation between the equipment and receiver.
- Connect the equipment into an outlet on a circuit different from that to which the receiver is connected.
- Consult the dealer or an experienced radio/TV technician for help.

If you have any questions about this product, you may call:
Sony Computer Entertainment America PlayStation
Consumer/Technical Support 1-800-345-SONY or
write to : PO Box 5888 San Mateo, CA 94402-0888

Declaration of Conformity

Trade Name : SONY
Model No. : SCPH-35001
Responsible Party : Sony Electronics Inc.
Address : 680 Kinderkamack Road,
Oradell, NJ 07649 U.S.A.
Telephone No. : 201-930-6972

This device complies with Part 15 of the FCC Rules. Operation is subject to the following two conditions: (1) This device may not cause harmful interference, and (2) this device must accept any interference received, including interference that may cause undesired operation.

You are cautioned that any changes or modifications not expressly approved in this manual could void your authority to operate this equipment.

Before operating your PlayStation®2 console

A few people may experience epileptic seizures when viewing flashing lights or patterns in our daily environment. These persons may experience seizures while watching TV or playing video games, including DVD videos or games played on the PlayStation®2 console. Players who have not had any seizures may nonetheless have an undetected epileptic condition.

Consult your physician before operating the PlayStation®2 console if you have an epileptic condition or experience any of the following symptoms while watching TV programs or playing video games: altered vision, muscle twitching, other involuntary movements, loss of awareness of your surroundings, mental confusion, and/or convulsions.

Owner's Record

The model and serial numbers are located on the rear of the PlayStation®2 console. Record the appropriate number in the space provided below. Refer to these numbers whenever you call for technical assistance at 1-800-345-SONY.

Model No. SCPH-35001

Serial No. _____

Precautions

Disc handling

- Do not leave discs near a heat source, in direct sunlight, or in high humidity.
- Store discs in their cases when they are not being used. Stacking discs or standing them at an angle without putting them in their cases can cause the discs to warp.
- Do not touch the disc surface when handling a disc; hold it by the edges.
- Do not stick paper or tape onto the disc.
- Do not write on the disc with a marker, etc.
- Fingerprints or dust on the disc can distort the picture or reduce sound quality. Make sure discs are always clean before use.
- Clean discs using a soft cloth, lightly wiping from the center outwards.
- Do not use solvents such as benzine, commercially available cleaners not intended for CDs or anti-static spray intended for vinyl LPs as these may damage your disc.

Do not place the console in an unusually hot location

Do not leave the console in a car with its windows closed (particularly in summer) as this may warp the exterior of the console or cause the console to malfunction.

Moisture condensation

If the console or the disc is brought directly from a cold location to a warm one, moisture may condense on the lens inside the console or on the disc. Should this occur, the console may not operate properly. In this case, remove the disc and do not put the disc back in until the moisture evaporates. (This could take several hours.) If the console still does not operate properly, call 1-800-345- SONY for technical assistance.

Do not subject the console to violent physical shock

Do not throw or drop the console or its accessories, and do not knock the console or its accessories against other objects. When carrying the console, do not subject it to any type of violent physical shock. This may damage the disc or cause the console to malfunction.

Avoid damaging the exterior of the console

Do not apply any solvents, and do not place any rubber or vinyl materials on the surface of the console for an extended period of time. Doing so may damage the plastic surface or cause the paint to peel off.

Cleaning the exterior of the console

When cleaning the exterior of the console, be sure to turn the power off with the MAIN POWER switch on the back of the console and disconnect the AC power plug from the electrical socket.

- If the exterior of the console becomes dirty, soak a soft cloth in a mild detergent solution diluted with water, tightly squeeze the cloth to remove the excess liquid, wipe the affected area of the exterior and finish by wiping with a dry cloth.
- Do not use benzine or paint thinner to clean the exterior of the console since these may damage the surface or cause the paint to peel off. When using a chemically-treated dust cloth, follow the usage instructions supplied with it.



Never disassemble the console

- Use your PlayStation®2 computer entertainment system according to the instructions in this manual. No authorization for the analysis or modification of the PlayStation®2 console, nor the analysis and use of its circuit configurations, is provided herein.
- There are no user-serviceable components inside the PlayStation®2 console. Disassembling it will void the warranty. Additionally, there is a risk of exposure to (laser) radiation as well as to electrical shock hazards.

Notes on safety when using the analog controller (DUALSHOCK™2) and analog controller (DUALSHOCK™)



- Stop using this console immediately if you begin to feel tired or if you experience discomfort or pain in your hands and/or arms while operating the controller. If the condition persists, consult a doctor.
- Do not attempt to operate the controller in any way except with your hands. Do not bring the controller into close contact with your head, face or near the bones of any other part of your body.
- The vibration function of the analog controller (DUALSHOCK™2) or the analog controller (DUALSHOCK™) can aggravate injuries. Do not use the vibration function of the analog controller (DUALSHOCK™2) and analog controller (DUALSHOCK™) supported by software if you have any ailment in the bones or joints of your hands or arms.
- Do not use the analog controller (DUALSHOCK™2) or the analog controller (DUALSHOCK™) with software that supports the vibration function if you have injuries or ailments to the bones or muscles of your fingers, hands, wrists or arms. The vibration of the controller may aggravate such conditions.
- Avoid prolonged use of the analog controller (DUALSHOCK™2) and analog controller (DUALSHOCK™). Take a break at about 30 minute intervals.

	PlayStation®2 format DVD-ROM	PlayStation®2 format CD-ROM	PlayStation® format CD-ROM
Disc logo	“PS”, PlayStation®2 logo and [NTSC U/C] designation	“PS”, PlayStation®2 logo and [NTSC U/C] designation	PlayStation® logo and [NTSC U/C] designation
Disc color	Silver	Blue	Black
Contents	Audio + Video		
Disc size	12 cm		

	Audio CDs		DVD VIDEOS	
Disc logo			 DVD logo is a trademark.	
Contents	Audio		Audio + Video	
Disc size	12 cm	8 cm* (CD single)	12 cm	8 cm
Play time	74 min.	20 min.	About 4 hrs (for single-sided DVDs) / about 8 hrs (for double-sided DVDs)	About 80 min. (for single-sided DVDs) / about 160 min. (for double-sided DVDs)

* When you position the console vertically and play an 8 cm audio CD, be sure to use an optional adaptor.

DVD video systems and regional restrictions

- This console conforms to the NTSC broadcast standard. You cannot play discs recorded for other broadcast standards (such as PAL or SECAM) on this console.
- Some DVD videos are marked with region numbers such as . The number contained within the symbol represents the region number of DVD players on which the disc can be played. DVD videos that do not bear this symbol, or that do not display the number 1 cannot be played on your console.
- DVDs with the  label can also be played on this console.

If you attempt to play any other DVDs, a message stating “This disc cannot be played due to regional restrictions” will appear on-screen.











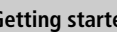





- Some DVDs that have no region code markings may still be subject to area restrictions and may not be playable on the console.

Note on playback operations of DVD video

This console plays back DVD video as originally designed by the software producers. Some of the playback features of this console may not have been incorporated into the DVD video design. As a result some playback features may not be available with certain software. Please refer to the instructions supplied with your DVD video for details.

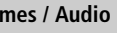
Specially-shaped discs

Do not use irregularly-shaped CDs (for example, heart- or star-shaped CDs) as they may cause the console to malfunction.

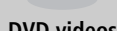
	WARNING / Precautions	2
	Getting started	3
	Important Safeguards	4
	Checking the package contents	6
	Positioning the console	6
	Connecting your console to a TV set	6
	Connecting digital audio components	8
	Connecting other digital devices	8
	Using the main menu	9
	Playing a game	10
	Using the Analog Controller	11
	Using Memory Cards	12
	Playing an audio CD	12
	Playing a DVD video	13
	Using various functions with the Control Panel	14
	Settings and adjustments for the DVD Player	17
	Troubleshooting	21
	Specifications	22
	Glossary	23
	LIMITED WARRANTY	23

4 Important Safeguards

For your protection, please read these safety instructions completely before operating the PlayStation®2 console, and keep this manual for future reference.

Carefully observe all warnings, precautions and instructions on the console, or those described in the Instruction Manual and adhere to them.

USE

Power Sources

This console should be operated only from the type of power source indicated on the marking label. If you are not sure of the type of electrical power supplied to your home, consult your dealer or local power company. For those units designed to operate from battery power, or other sources, refer to the operating instructions.



Grounding or Polarization

The console is equipped with a polarized AC power cord plug (a plug having one blade wider than the other). This plug will fit into the power outlet only one way. This is a safety feature. If you are unable to insert the plug fully into the outlet, try reversing the plug. If the plug should still fail to fit, contact your electrician to have a suitable outlet installed. Do not defeat the safety purpose of the polarized plug by forcing it in.



Overloading

Do not overload wall outlets, extension cords or convenience receptacles beyond their capacity, since this can result in fire or electric shock.

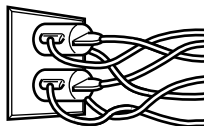

Liquid and Foreign Objects

Never push objects of any kind, other than authorized items, into the console openings as they may touch dangerous voltage points or short out parts that could result in a fire or electrical shock. Never spill liquid of any kind on the console.

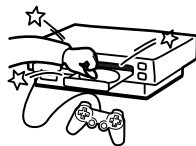

Attachments

Do not use attachments not recommended by the manufacturer, as they may cause hazards.

Cleaning

Refer to the precautions section of this manual (page 2) for a complete description of a safe method for cleaning the console exterior.



INSTALLATION

Water and Moisture

Do not use the powerline operated console near water – for example, near a bathtub, kitchen sink, in a wet basement or near a swimming pool.

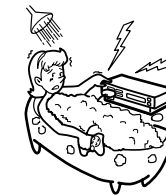

Power-Cord Protection

Route the power cord so that it is not likely to be walked on or pinched by items placed upon or against it, paying particular attention to the plugs, receptacles, and the point where the cord exits from the console.

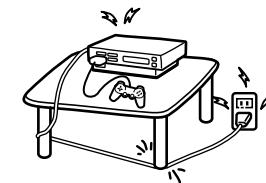

Ventilation

The slots and openings in the console exterior are provided for necessary ventilation. To ensure reliable operation of the console, and to protect it from overheating, these slots and openings must never be blocked or covered.

- Never cover the slots and openings with a cloth or other materials.
- Never block the slots and openings by placing the console on a bed, sofa, rug or other similar surface.

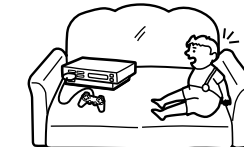
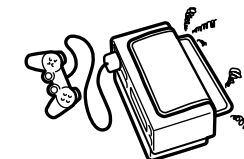

Accessories

Do not place the console on an unstable cart, stand, bracket or table. The console may fall, causing serious injury to a child or an adult and serious damage to the console. Use only the vertical or horizontal stand or other accessories recommended by the manufacturer to stabilize the console.

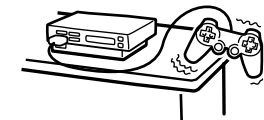

An appliance and cart combination should be moved with care. Quick stops, excessive force, and uneven surfaces may cause the appliance and cart combination to overturn.

– Never place the console in a confined space, such as a bookcase, or built-in cabinet, unless proper ventilation is provided.

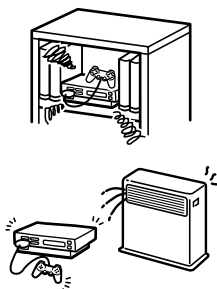

– Do not place the console near or over a radiator or heat register, or where it is exposed to direct sunlight.

ANTENNAS

Outdoor Antenna Grounding – If an outdoor antenna or cable system is installed, follow the precautions below.

An outdoor antenna system should not be located in the vicinity of overhead power lines or other electric light or power circuits, or where it can come in contact with such power lines or circuits.

WHEN INSTALLING AN OUTDOOR ANTENNA SYSTEM, EXTREME CARE SHOULD BE TAKEN TO KEEP FROM CONTACTING SUCH POWER LINES OR CIRCUITS AS CONTACT WITH THEM IS ALMOST INVARIABLY FATAL.

Be sure the antenna system is grounded so as to provide some protection against voltage surges and built-up static charges. Section 810 of the National Electrical Code provides information with respect to proper grounding of the mast and supporting structure, grounding of the lead-in wire to an antenna discharge unit, size of grounding conductors, location of antenna-discharge unit, connection to grounding electrodes, and requirements for the grounding electrode.

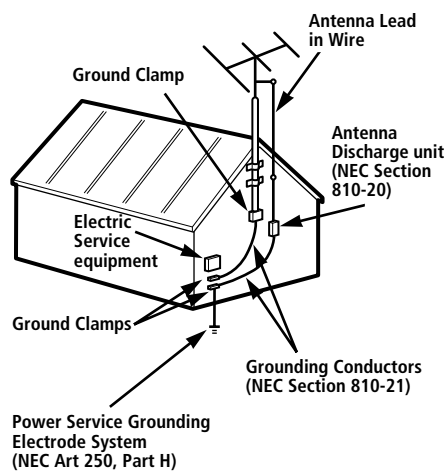

NEC- National Electrical Code

Lightning

For added protection for this console during a lightning storm, or when it is left unattended and unused for long periods of time, unplug it from the wall outlet and disconnect the antenna or cable system. This will prevent damage to the console due to lightning and power-line surges.

SERVICE

Damage Requiring Service

Unplug the console from the wall outlet and refer servicing to qualified service personnel under the following conditions:

– When the AC power cord or plug is damaged or frayed.

FRAYED OR TAUT AC power cord

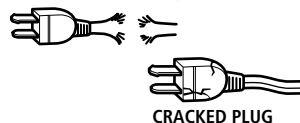

CRACKED PLUG

– If liquid has been spilled or objects have fallen onto the console.



– If the console has been exposed to rain or water.



– If the unit has been subject to excessive physical shock by being dropped, or the console exterior has been damaged.



– If the console does not operate normally when following the Instruction Manual. Adjust only those controls that are specified in the Instruction Manual. Improper adjustment of other controls may result in damage and will often require extensive work by a qualified technician to restore the console to normal operation.



– When the console exhibits a distinct change in performance – this indicates a need for service.

Servicing

Do not attempt to service the console yourself, as removing the console exterior may expose you to dangerous voltage or other hazards.

Refer all servicing to an authorized service center. Call 1-800-345-SONY to receive instructions on obtaining repair/replacement services.



Replacement parts

When replacement parts are required, be sure the service technician has used replacement parts specified by the manufacturer that have the same characteristics as the original parts.

Unauthorized substitutions may result in fire, electric shock, or other hazards.

Safety Check

Upon completion of any service or repairs to the console, ask the service technician to perform routine safety checks (as specified by the manufacturer) to determine that the unit is in safe operating condition.

Checking the package contents



Check that you have the following items:

- Console

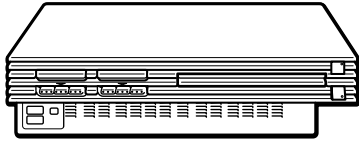

- Analog controller (DUALSHOCK™2)

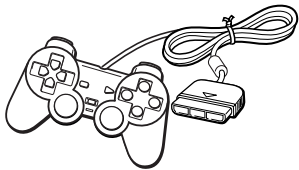

- AV cable (integrated audio/video)

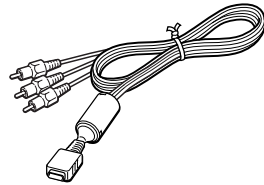

- AC power cord

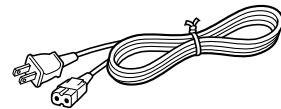

- Instruction manual
- GRAN TURISMO™3 A-spec

Positioning the console

You can position the console either horizontally or vertically.

When positioning the console vertically, use the SCPH-10040 U vertical stand (for PlayStation®2) (sold separately).

When positioning the console horizontally, you can use the SCPH-10110 U horizontal stand (for PlayStation®2) (sold separately).



Horizontal positioning

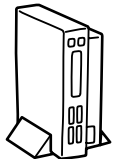

Vertical positioning

Notes

The console may be damaged if it is placed in any position other than a horizontal or vertical one.

Do not change the position of the console (from horizontal to vertical or vice versa) while it is in operation. Doing so may damage the disc or cause the console to malfunction.

The "PS" product family logo located on the disc tray

The "PS" product family logo on the disc tray can be rotated to match the horizontal or vertical positioning of the console.

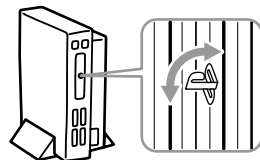

Connecting your console to a TV set

This section explains the connection method for listening to sound through your TV speakers. When connecting to audio equipment with digital connectors, see "Connecting digital audio components" on page 8.

Connecting to a TV with audio/video input

Connect your PlayStation®2 computer entertainment system to the TV using the supplied AV cable (integrated audio/video).

When connecting the cords, be sure to match the color-coded cords to the appropriate jacks on the components: Yellow (video) to Yellow, Red (right audio) to Red and White (left audio) to White.

After connecting

Set your TV to the appropriate video input mode. Refer to the instruction manual for your TV.

When connecting to a wide screen TV (16:9 aspect ratio)

Set "Screen Size" in the system configuration menu to "16:9." For details on the system configuration menu, see page 9.

If your TV is monaural

Do not connect the red plugs. If you want to hear both left and right sounds from a monaural TV, use a commercially available dual phono to single phono (stereo to monaural) type audio cable (sold separately).

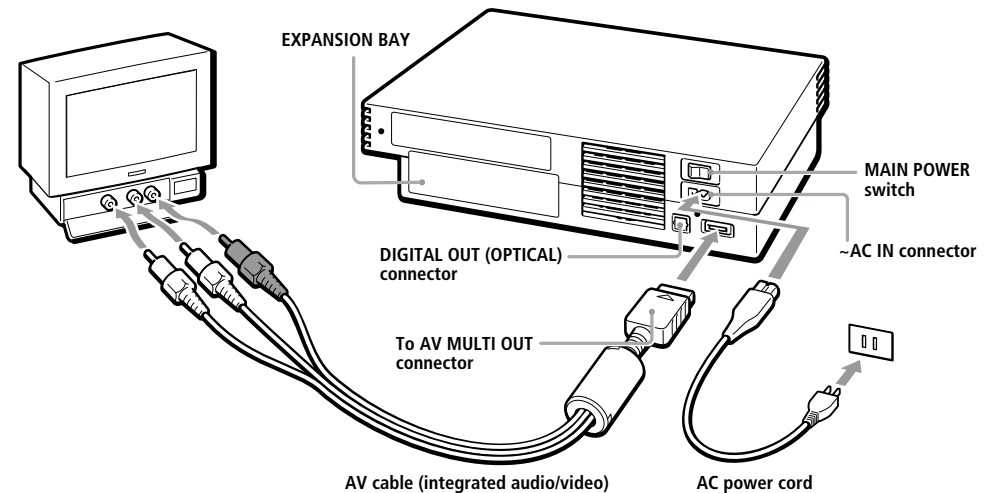

Static image caution

Static, non-moving images, such as DVD menus, configuration displays, or images "paused" may leave a faint image permanently on the TV screen if left on for extended periods of time.

Projection TVs are more susceptible to this than other types of displays. Do not operate the console in such a manner that this could occur.

Note about bouncing effect

Some TVs or monitors may experience a bouncing effect in their pictures when using the PlayStation®2 console. There is nothing wrong with the PlayStation®2 console or the way it is manufactured. The problem technically lies within the television. If you encounter such a problem with your television/monitor, please contact Consumer Services Technical Support at 1-800-345-SONY.

Connecting to a VCR

Connect your PlayStation®2 console to the VCR using the supplied AV cable (integrated audio/video) matching the plug colors.

If your VCR is monaural, do not connect the red plug.

However, when playing a DVD video, do not connect the console to a VCR. If you do, picture quality may be reduced. Connect the console directly to the TV.

After connecting

Set your TV and VCR adjustments appropriately.

Refer to the instruction manuals for your TV and VCR.

When playing a DVD video

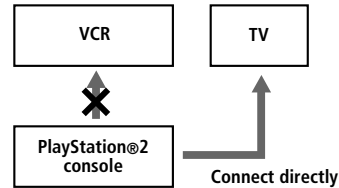

Connecting to a TV with an S VIDEO input connector

Connect your PlayStation®2 console to the S VIDEO input connector on the TV using the SCPH-10060 U S VIDEO cable (sold separately). You will get a better picture.

After connecting

Set your TV to the appropriate video input mode (such as "S VIDEO").

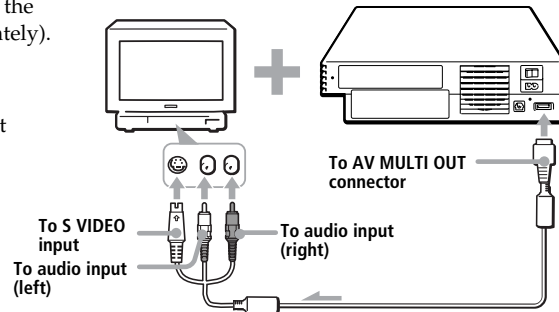

Connecting to a TV with an antenna input

Connect your PlayStation®2 console to the antenna input on the TV using the SCPH-10071 RFU adaptor (sold separately). In this case, the sound will be monaural.

After connecting

Set the channel switch on the RFU adaptor and the channel selector of your TV to VHF channel CH 3 or CH 4, whichever is not active in your area.

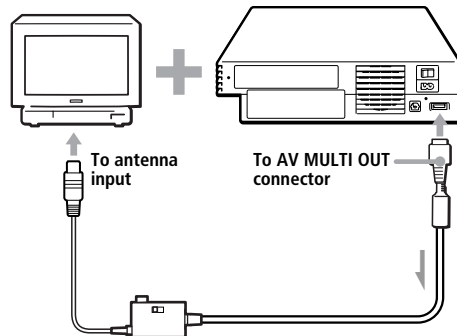

Connecting to a TV with component video input connectors

If your monitor or projector has component video input connectors (Y, Cb/Pb, Cr/Pr), connect your PlayStation®2 console using the SCPH-10100 U component AV cable (for PlayStation®2) (sold separately). This will provide the best picture.

Before connecting

If you connect your PlayStation®2 console to a television using the component AV cable without first setting the "Component Video Out" option under the "System Configuration" menu to "Y Cb/Pb Cr/Pr," the TV screen might not display properly. Before connecting your console with the component AV cable, first use the supplied AV cable (integrated audio/video) and make sure that the "Component Video Out" option is set to "Y Cb/Pb Cr/Pr."

Note

The PlayStation®2 console is not compatible with HDTV unless the proper software and connecting devices are used.

Refer to the instruction manual for your TV for details.

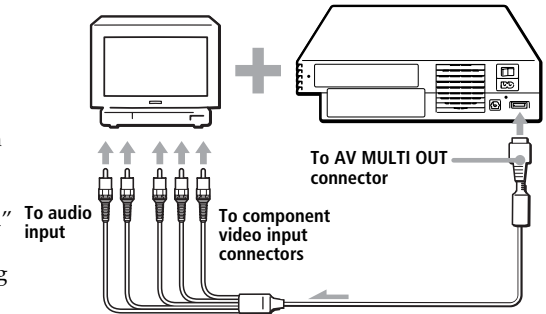

When turning on the console for the first time

The initial setup screen appears. Set "Language," "Time Zone" and "Daylight Savings Time (Summer Time)" according to the instructions on the screen.

Settings can be adjusted later in the system configuration menu. For details, see "Using the system configuration menu" on page 9.

Select language.
Sélectionnez la langue.
Sprache wählen.
Elija idioma.
Seleziona lingua.
Selecciona um idioma.
Kies taal.

* Enter

This section explains how to connect the PlayStation®2 computer entertainment system to audio equipment with digital connectors (such as Dolby Digital optical (AC-3) output). Using digital receivers and amplifiers, you can enjoy features such as multi-channel sound and surround sound.

Connecting to a receiver or amplifier, "MD (Minidisc)" deck or "DAT (Digital Audio Tape)" deck with a digital connector

Use a commercially available optical digital cable (sold separately) and set "DIGITAL OUT (OPTICAL)" in the system configuration menu to "On" (the default setting).

For details on the system configuration menu, see page 9.

Rear panel

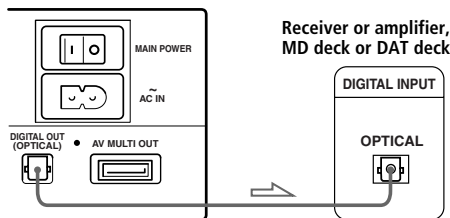

Notes

- Refer also to the instructions supplied with the component to be connected.
- You cannot directly make digital audio recordings of discs recorded in Dolby Digital format or DTS format using an MD or a DAT deck.

Connecting to an audio component with a built-in DTS* or Dolby Digital** decoder (DVD video only)

By connecting to audio equipment with a built-in DTS or Dolby Digital decoder (sold separately), you can playback sound recorded on your DVD video in Dolby Digital (AC-3) or DTS format to reproduce the effect of listening in a movie theater or concert hall.

Connect the component via the DIGITAL OUT (OPTICAL) connector using an optical digital cable (sold separately).

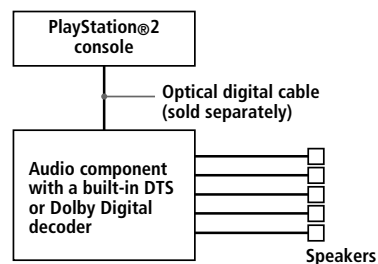

Setups for the DVD player on your PlayStation®2 console

Some setup adjustments are necessary for the DVD player depending on the components to be connected.

For details on using the setup display, see page 17.

- When you connect an audio component with a built-in DTS decoder**
 Set "DIGITAL OUT (OPTICAL)" to "On" and then set "DTS" to "On" in the "Audio Setup" display.
- When you connect an audio component with a built-in Dolby Digital decoder**
 Set "DIGITAL OUT (OPTICAL)" to "On" and then set "Dolby Digital" to "On" in the "Audio Setup" display.

Note

Refer to the operating and setup instructions for the audio components to be connected.

* "DTS" and "DTS Digital Out" are trademarks of Digital Theater Systems, Inc.

** Manufactured under license from Dolby Laboratories. "Dolby" and the double-D symbol are trademarks of Dolby Laboratories. Confidential unpublished works. ©1992-1997 Dolby Laboratories. All rights reserved.

Connecting a device using the i.LINK interface

The S400 i.LINK connector on the front of the console can be used to connect an i.LINK-compatible (IEEE 1394) device. Refer also to the instructions supplied with the device to be connected.

The i.LINK connector does not supply power to external devices. Some external devices that require power from the S400 i.LINK connector will not function properly when connected to the PlayStation®2 console.

The PlayStation®2 S400 i.LINK connector supports transfer rates up to 400 Mbps. However, the actual transfer rate will vary, depending upon the transfer rate of the connected i.LINK-compatible device.

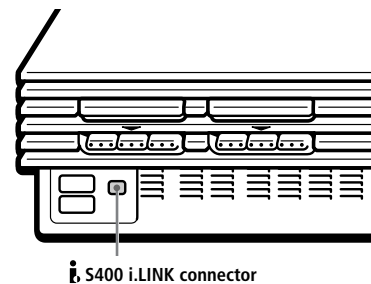

S400 i.LINK connector

Note

Not all i.LINK products work with the PlayStation®2 computer entertainment system. Refer also to the appropriate i.LINK product's user manual for more information.

i.LINK is a trademarked version of the IEEE 1394-1995 standard and its revisions.

i.LINK and the i.LINK logo "i" are trademarks.

Connecting a device using the Universal Serial Bus (USB) interface

The USB connector port on the front of the console can be used to connect a USB-compatible device. Also refer to the instructions supplied with the device to be connected.

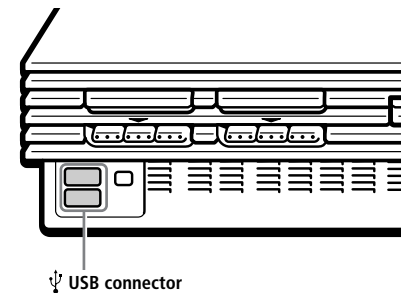

USB connector

Note

Not all USB-compatible products work with the PlayStation®2 computer entertainment system. See the appropriate USB-compatible product's user manual for more information.

When turning on the console without first inserting a disc, the main menu appears on the TV screen.

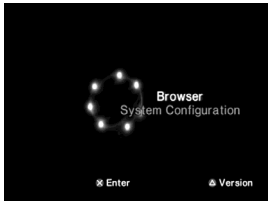

You can move to the system configuration menu or the browser screen from the main menu.

Using the system configuration menu

Using the system configuration menu, you can change or update your system settings for the PlayStation®2 console.

These settings are not canceled when you turn off the console.

- Select “System Configuration” using the up and down directional buttons and press the X button.
The system configuration menu appears on the TV screen.
- Select the item you want using the up and down directional buttons and press the X button.

The default settings are underlined.

■ Clock Adjustment

Sets the clock.

- Use the up and down directional buttons to set the month and then press the right directional button.
Use the same method to set the day, year, hour, minute and second. To return to the previous menu, press the left directional button.
- Press the X button in time with an accurate clock.

You can select optional settings for the clock

Select “Clock Adjustment” using the up and down directional buttons and press the Δ button. You can set the optional items.

Time Format

- 12 hour clock
- 24 hour clock

Date Format

- MM/DD/YYYY
- DD/MM/YYYY
- YYYY/MM/DD

Time Zone

Select your country and, if needed, your city to set the time zone.

Daylight Savings Time (Summer Time)

Set this item to “Daylight Savings Time (Summer Time)” when daylight savings time is in effect.

- Standard (Winter Time)
- Daylight Savings (Summer Time)

■ Screen Size

Selects the display mode according to the TV to be connected.

- 4:3 : select this when you connect a standard TV to the console.
- Full : select this when you connect a normal TV to the console. The black margins on the upper and lower portions of the screen are cut off.
- 16:9 : select this when you connect a wide-screen TV to the console.

■ DIGITAL OUT (OPTICAL)

Selects output signals via the DIGITAL OUT (OPTICAL) connector.

- On : normally select this position.
- Off : when the console does not output sound signals via the DIGITAL OUT (OPTICAL) connector, the influence of the digital circuit upon the analog circuit is at a minimum.

■ Component Video Out

If your TV, monitor or projector has a RGB input connector or component video input connectors (Y, Cb/Pb, Cr/Pr) that conform to the output signals of the console, set this item. When connecting the console using the supplied AV cable (integrated audio/video) or S VIDEO cable (sold separately), you do not need to set this item.

- Y Cb/Pb Cr/Pr : select this when you connect the console to the component video input connectors.
- RGB : select this when you connect the console to the RGB input connector.

Note

You can output PlayStation® and PlayStation®2 format software in either RGB or Y Cb/Pb Cr/Pr format. However, the PlayStation®2 console has been designed to override the “Component Video Out” setting in the system configuration menu and output all DVD video software in Y Cb/Pb Cr/Pr.

■ Language

Selects the language for the on-screen display.

- English
- French
- Spanish
- German
- Italian
- Dutch
- Portuguese

Using the browser screen

You can do the following operations using the browser screen.

- Checking/copying/deleting game data on the memory card (8MB) (for PlayStation®2) or memory card
- Starting PlayStation® or PlayStation®2 format software
- Playing an audio CD
- Playing a DVD video

Select “Browser” using the up and down directional buttons and press the X button.

The browser screen appears on the TV screen. The memory card (8MB) (for PlayStation®2), memory card or discs inserted in the console are displayed as icons.

Checking/copying/deleting game data

You can copy game data from one memory card (8MB) (for PlayStation®2) or memory card to another or delete data you no longer wish to keep. You cannot, however, copy game data of the PlayStation®2 format software to the SCPH-1020 U memory card.

Insert the memory card (8MB) (for PlayStation®2) or memory card in advance.

- Select the icon of the memory card (8MB) (for PlayStation®2) or memory card where the game data you want to check/copy/delete is saved, and then press the X button.
- Check/copy/delete game data according to the instructions on the screen.

Note

While copying or deleting game data, do not remove the memory card (8MB) (for PlayStation®2) or memory card.

Checking version information

You can check the version of the console, browser, CD player, PlayStation® driver and DVD player.

Press the Δ button in the main menu.

Auto-diagnosis feature

The PlayStation®2 console automatically adjusts console settings for best possible disc playback. However, you can also manually invoke the auto-diagnosis feature whenever necessary.

- Select “Console” using the up and down directional buttons and press the Δ button.
- Select “On” using the up and down directional buttons and press the X button.
- Insert a disc.
The console automatically starts the diagnosis.

Note

The diagnosis setting automatically returns to “Off” (default setting) when you press the ⏻/RESET button or start playing a PlayStation® format disc, PlayStation®2 format disc or a DVD video disc.

Setting the PlayStation® Driver

The “PlayStation® Driver” is a program for loading PlayStation® format software.

- Select “PlayStation® Driver” using the up and down directional buttons and press the Δ button.
- Select the item you want using the up and down directional buttons and press the X button.

Disc Speed

- Standard: normally select this position.
- Fast: loading time for a PlayStation® format software disc can be shortened.
Depending on the software, there may be no effect or the software may unexpectedly fail. In this case, select “Standard.”

Texture Mapping

- Standard: normally select this position.
- Smooth: you can make the display smoother when playing certain PlayStation® format software titles.
Depending on the software, there may be no effect. In this case, select “Standard.”

Note

The “PlayStation® Driver” setting automatically returns to “Standard” (default setting) when you press the ⏻/RESET button or turn off the console.



Playing a game

Starting a game

- 1 Turn on the console using the **MAIN POWER** switch on the back of the console.

The $\text{\textcircled{P}}$ (standby) indicator on the front of the console lights up in red to indicate that the console is now in standby mode.

- 2 Press the $\text{\textcircled{P}}$ (standby) /RESET button.

The $\text{\textcircled{P}}$ indicator turns green and the start-up screen appears.

- 3 Plug the analog controller (DUALSHOCK™2) or analog controller (DUALSHOCK™) into the console.

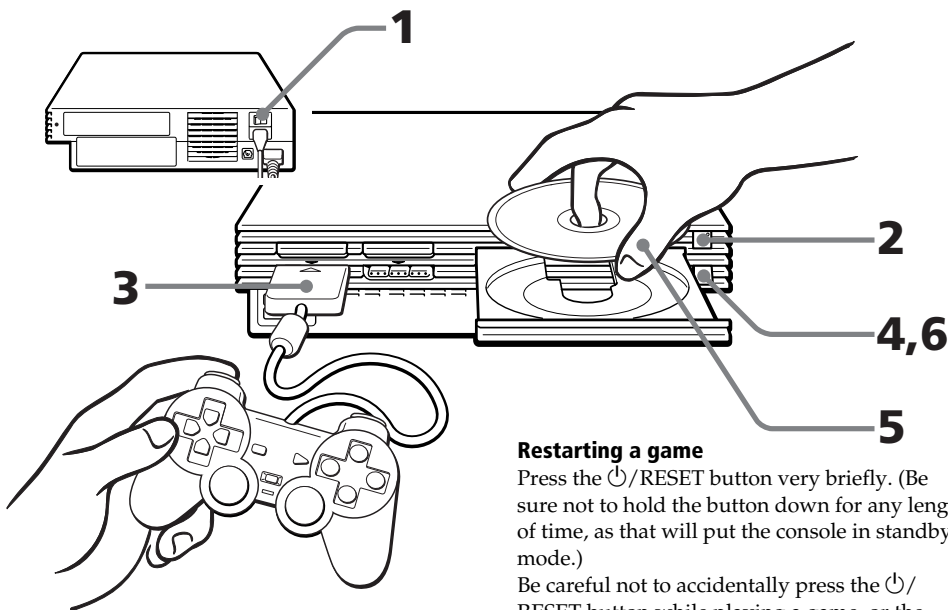

Restarting a game

Press the $\text{\textcircled{P}}$ /RESET button very briefly. (Be sure not to hold the button down for any length of time, as that will put the console in standby mode.)

Be careful not to accidentally press the $\text{\textcircled{P}}$ /RESET button while playing a game, or the game will restart.

- 4 Press the $\text{\textcircled{O}}$ (open) button.

The disc tray opens.

- 5 Place a disc on the disc tray with the label side up.

- 6 Press the $\text{\textcircled{O}}$ button.

The disc tray closes. Screen ② or ③ appears and the game is ready to begin.

Note

Set the analog controller (DUALSHOCK™2) or analog controller (DUALSHOCK™) to the appropriate mode for the software (page 11). See the appropriate software manual for details.

Screens that appear at start-up

When turning on the console without first inserting a disc

Screen ① appears.

- When you insert a PlayStation®2 or PlayStation® format disc after screen ① has appeared, screen ② or ③ will appear and you can start the game.
- You can move to the system configuration menu or the browser screen from screen ①. (For details, see "Using the main menu" on page 9.)

When turning on the console with a disc already inserted

Depending on the type of disc inserted, screen ②, ③ or ④ will appear.

If screen ④ appears, it is possible that the inserted disc is not a PlayStation® or PlayStation®2 format disc. Check the disc type (page 3).

- ① No disc is inserted (main menu).

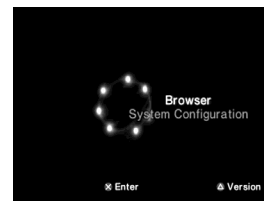

- ② PlayStation®2 format DVD-ROM / CD-ROM is inserted.



- ③ PlayStation® format CD-ROM is inserted.



- ④ A disc that cannot be played with the PlayStation®2 console is inserted.



Ending a game

- 1 Press the $\text{\textcircled{O}}$ button.
The disc tray opens.
- 2 Remove the disc.
- 3 Press the $\text{\textcircled{O}}$ button.
The disc tray closes.
- 4 Press the $\text{\textcircled{P}}$ /RESET button for about two seconds.
The $\text{\textcircled{P}}$ indicator turns red and the console enters standby mode.

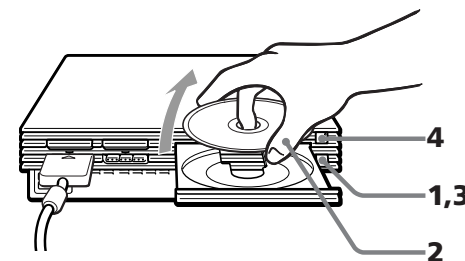

Using the Analog Controller

When not intending to play a game for an extended period of time

Turn the power off at the MAIN POWER switch on the back of the console, and disconnect the AC power plug from the electrical socket.

Changing from one game to another

There is no need to turn off the console when you want to change games.

- Press the button.
The disc tray opens.
- Remove the disc.
- Place a new disc in the disc tray.
- Press the button.
The disc tray closes.
- Press the /RESET button briefly to reset.
(**Warning:** holding the /RESET button down for any length of time may cause the console to go into standby mode.)
After the start-up screens appear, screen ② or ③ appears and the game begins.

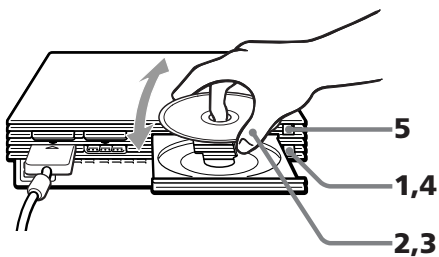

Tip

With a multi-disc game, follow steps 1 through 4 to switch discs. Refer to the software manual for details.

Differences between the analog controller (DUALSHOCK™2) and analog controller (DUALSHOCK™)

① Analog controller (DUALSHOCK™2) (supplied / sold separately)

- The analog controller (DUALSHOCK™2) can be used with PlayStation®2 and PlayStation® format software.
- You can switch between digital and analog modes. When the controller is in analog mode, the following buttons and sticks may operate in analog fashion depending on the features supported by the software title. Refer to the software manual for details.

PlayStation®2 format software

Directional buttons / Δ , \circ , \times , \square buttons / left analog stick / right analog stick / L1, R1, L2, R2 buttons

PlayStation® format software

Left analog stick / right analog stick

- You can enjoy the vibration function.

② Analog controller (DUALSHOCK™) (sold separately)

- The analog controller (DUALSHOCK™) can be used with PlayStation®2 and PlayStation® format software.

- You can switch between digital and analog modes. When in analog mode, you can enjoy the analog operation of the left analog stick and right analog stick.

PlayStation®2 format software

Left analog stick / right analog stick

PlayStation® format software

Left analog stick / right analog stick

- You can enjoy the vibration function.

Mode switching and the mode indicator

The analog controller (DUALSHOCK™2) and analog controller (DUALSHOCK™) can be switched between two modes by pressing the ANALOG mode button.

Each time the ANALOG mode button is pressed, the mode changes as follows:

Digital mode (indicator : off)



Analog mode (indicator : red)

Note

Switch to the appropriate mode for use.

Note however, that some software makes this adjustment automatically. In such cases, the ANALOG mode button is overridden by the software. For details, refer to the software manual.

Vibration function

The analog controller (DUALSHOCK™2) and analog controller (DUALSHOCK™) both feature a vibration function when the function is supported by the software title. The vibration function can be set to ON or OFF on the software option screen.

Notes

- When the analog controller (DUALSHOCK™2) and analog controller (DUALSHOCK™) is not being used, turn the console off or unplug the controller from the console.
- Before using the vibration function, please read "Notes on safety when using the analog controller (DUALSHOCK™2) and analog controller (DUALSHOCK™)" on page 2.

Before using the analog controller (DUALSHOCK™2) and analog controller (DUALSHOCK™)

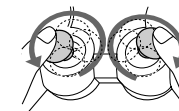

Rotate the analog sticks once with your thumbs as if drawing a circle, as shown in the diagram above. Do not twist the analog sticks.

Digital mode (indicator : off)

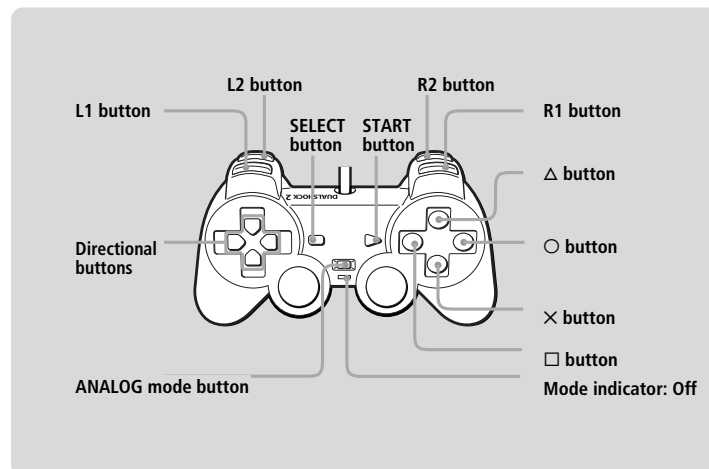

Analog mode (indicator : red)

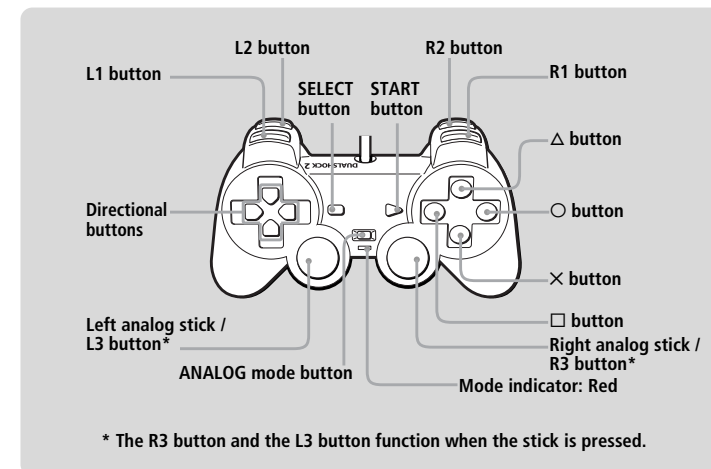

You can save and load game or other data using the memory card (8MB) (for PlayStation®2) or memory card (each sold separately).

Differences between the memory card (8MB) (for PlayStation®2) and memory card

When playing PlayStation®2 format software, use the memory card (8MB*) (for PlayStation®2) (①).

When playing PlayStation® format software, use the memory card (②).

For the PlayStation® game console, units of game data are described as “memory blocks,” however for the PlayStation®2 computer entertainment system, they are described as “KB” (kilobytes).

* 8 MB = 8,000 KB

① Memory card (8MB) (for PlayStation®2) (sold separately)

The memory card (8MB) (for PlayStation®2) can save and load PlayStation®2 format software game data. Each memory card (8MB) (for PlayStation®2) can save about 8MB of game data, but some of this may be used as file control information.

② Memory card (sold separately)

The memory card can save and load PlayStation® format software game data. Each memory card can save 120 KB (15 memory blocks) of game data.

Note

You cannot copy data to a memory card (8MB) (for PlayStation®2) or memory card that does not have enough memory available. Before playing, check how much space is needed to save the game and how much space is available on the memory card (8MB) (for PlayStation®2) or memory card. Check the appropriate software manual to determine the amount of space needed to save the data for a given game.

MAGICGATE is a copyrighted anti-copying technology created by Sony Corp. This **MAGICGATE** mark does not necessarily imply compatibility with other products bearing the “MAGICGATE” trademark.

Inserting the memory card (8MB) (for PlayStation®2) and memory card

Insert the memory card (8MB) (for PlayStation®2) or the memory card into the MEMORY CARD slot, with the arrow side up.

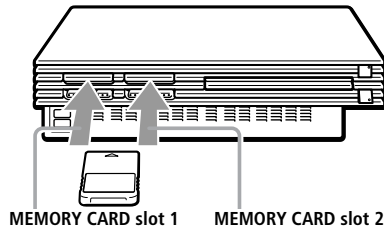

Notes on using the memory card (8MB) (for PlayStation®2) or memory card with a multitap

- When using PlayStation®2 format software, use the SCPH-10090 U multitap (for PlayStation®2).
When using PlayStation® format software, use the SCPH-1070 U multitap.
- When you insert the SCPH-1070 U multitap into controller port 1, do not insert the memory card (8MB) (for PlayStation®2) or memory card into MEMORY CARD slot 1 of the PlayStation®2 console. This also applies when you insert a multitap into MEMORY CARD slot 2. If you do so, the data may be lost.

Copying/deleting game data

You can copy game data from one memory card (8MB) (for PlayStation®2) or memory card to another or delete data you no longer wish to keep.

You cannot, however, copy game data of the PlayStation®2 format software to the memory card.

You can check, copy and delete game data in the browser screen. For details on the browser, see “Checking/copying/deleting game data” on page 9.

Note

You cannot save or load game data in the browser screen. For details on game data saving or loading, refer to the software manual.

Playing an audio CD

- 1 Press the **△** (open) button.
The disc tray opens.
- 2 Place a disc on the disc tray with the playback side facing down.
- 3 Press the **△** button.
The disc tray closes.
- 4 Select the audio CD icon in the browser screen (page 9), then press the **X** button.
The “Audio CD” screen appears.
- 5 Select the icon number using the directional buttons, then press the **X** button.
The CD operation screen appears and playback starts.

Operating the CD player

While a disc is playing, select the button in the CD operation screen using the right and left directional buttons. Then press the **X** button.

- ▶ :Start playing.
- ⏸ :Pause.
- :Stop playing.
- ◀◀ :Find the beginning of the current or previous track.
- ▶▶ :Fast Forward.
- ◀◀ :Rewind.
- ▶▶ :Find the beginning of the next track.

Playing in various modes

You can change between various play modes. As a default setting, “Normal” is selected for “Play mode,” and “Off” is selected for “Repeat.”

Select the audio CD icon in the browser screen, then press the **△** button to change the settings.

To play the desired tracks in a specified order

- 1 ... Select “Play mode” using the up and down directional buttons and press the **X** button.
- 2 Select “Program” using the right and left directional buttons and press the **X** button.
- 3 Select the number of the specific track using the directional buttons then press the **X** button.
Repeat this step until you have selected all the tracks you want to play.
- 4 Press the **○** button to return to the browser screen.

To play the tracks in random order

- 1 Select “Play mode” using the up and down directional buttons and press the **X** button.
- 2 Select “Shuffle” using the right and left directional buttons and press the **X** button.
- 3 Press the **○** button to return to the browser screen.

To play all tracks repeatedly

- 1 Select “Repeat” using the up and down directional buttons and press the **X** button.
- 2 Select “All” using the right and left directional buttons and press the **X** button.
- 3 Press the **○** button to return to the browser screen.

To play a track repeatedly

- 1 Select “Repeat” using the up and down directional buttons and press the **X** button.
- 2 Select “1” using the right and left directional buttons and press the **X** button.
- 3 Press the **○** button to return to the browser screen.



Playing a DVD video

Depending on the DVD video, some operations may be different or restricted. Refer to the instructions supplied with your disc.

- 1 Turn on the console using the MAIN POWER switch on the back of the console.**

The O (standby) indicator on the front of the console lights up in red to indicate that the console is now in the standby mode.

- 2 Press the O (standby) /RESET button.**

The O indicator turns green and the start-up screen appears.

- 3 Press the E button.**

The disc tray opens.

- 4 Place a disc on the disc tray with the playback side facing down.**

- 5 Press the E button.**

The disc tray closes and the console starts playback.

Notes

- Depending on the DVD, a DVD menu or title menu may appear on the TV screen (see page 15).
- If you press the E button after playback, the browser screen appears.

If You Experience Problems Playing a DVD video:

In rare instances, certain DVD videos may not operate properly with PlayStation®2. This is primarily due to variations in the manufacturing process or software encoding of the DVD video software. If you experience problems, try restarting your DVD video. If problems persist, for more information call the publisher of the DVD video or contact SCEA's customer service.

Operating the DVD video directly with the controller

You can operate the DVD video directly with the buttons on the controller when the Control Panel (page 14) is not displayed.

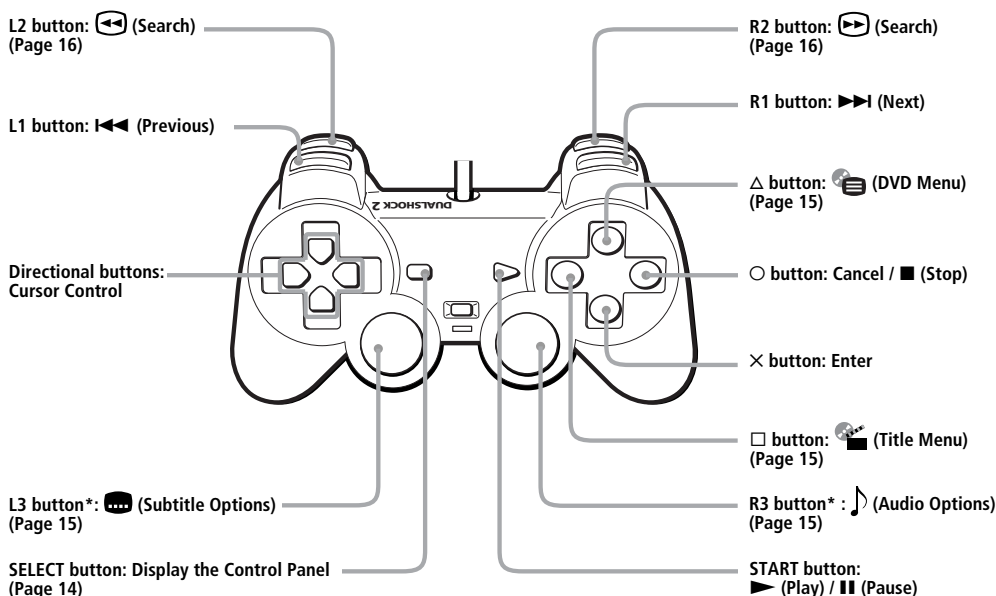

* When using a controller without the L3 or R3 button, you can select the O (Subtitle Options) function or the J (Audio Options) function using the Control Panel (see page 14).

To	Operation
Stop	Press the O button.
Pause	Press the START button.
Resume play after pause	Press the START button.
Go to the next chapter in continuous play mode	Press the R1 button.
Go back to the preceding chapter in continuous play mode	Press the L1 button twice.

You can enjoy various functions using the on-screen menu (Control Panel). For Control Panel operations, see page 14.

Resuming playback from the point where you stopped the disc (Resume Play)

The player remembers the point where you stopped the disc, and you can resume playback from that point.

- While playing a disc, press the O button to stop playback.

"Press [Play] to resume viewing. To start from the beginning, press [Stop] and then [Play]." appears, and then the Control Panel (page 14) is displayed on the TV screen.

If the message "Resume function cannot be used here. Play will restart from the beginning." appears, Resume Play is not available.

- Select \blacktriangleright (Play) using the directional buttons and press the X button.

The player starts playback from the point where you stopped the disc in Step 1.

To play from the beginning of the disc

After Step 1, select \blacksquare (Stop) and press the X button. The point where you stopped playing is cleared.

Select \blacktriangleright (Play) and press the X button.

Notes

- Resume Play may not be available on some DVDs.
- Depending on where you stopped the disc, the console may resume playback from a slightly different point.
- The point where you stopped playing is cleared when:
 - you open the disc tray
 - you shift to standby mode by pressing and holding down the O /RESET button on the front of the console
 - you turn the power off using the MAIN POWER switch on the back of the console
 - you start playback after selecting a title or chapter

Using the Control Panel

You can enjoy various functions using the on-screen menu (Control Panel). The possible functions are different depending on the disc.

1 Press the SELECT button.

The Control Panel appears on the TV screen.

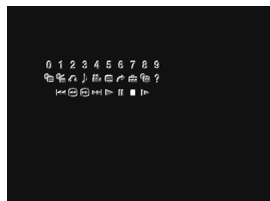

2 Select the item you want using the directional buttons.

3 Press the X button.

For details on each Control Panel display item, see page 15 and 16.

You can select some items directly with the controller

See page 13.

Control Panel item list



1 DVD Menu (page 15)

Some DVDs allow you to select the disc contents using a menu. When you play these DVDs, you can select the language for the subtitles, the language for the sound, etc., using the DVD menu.

2 Title Menu (page 15)

A DVD is divided into long sections of a movie or a music feature called "titles." When you play a DVD which contains several titles, you can select the title you want using the title menu.

3 Return (page 15)

You can return to the previous screen in the DVD menu or title menu.

4 Audio Options (page 15)

If the DVD is recorded with multilingual tracks, you can select the language you want to hear while playing the DVD.

5 Angle Options (page 15)

With DVDs on which various angles (multi-angles) for a scene are recorded, you can select among the various angles available.

6 Subtitle Options (page 15)

With DVDs on which subtitles are recorded, you can change the language whenever you want while playing the DVD, and turn it on and off whenever you want.

7 Go to Title (page 16)

You can select the number of the title you want to search for.

8 Setup (page 17)

Using the setup display, you can do the initial setup, adjust the picture and sound and set the various outputs. You can also set a language for the subtitles and the setup display, limit playback by children, and so on.

9 Chapter Display (page 16)

While playing a disc, you can check the current title number and current chapter number on the TV screen.

10 Help (page 16)

The list of the direct buttons on the controller is displayed on the TV screen.

11 Go to Chapter (page 16) /Number buttons

You can select the number of the chapter you want to search for.

12 Previous

You can go to the previous chapter in continuous play mode.

13 Search (page 16)

You can locate a particular point on the DVD quickly by monitoring the picture.

14 Next

You can go to the next chapter in continuous play mode.

15 Play

16 Pause

17 Stop

18 Slow (page 16)

You can locate a point on the DVD slowly by watching the screen.

Using the DVD menu

Some DVDs allow you to select the disc contents using a menu. When you play these DVDs, you can select the language for the subtitles, the language for the sound, etc., using the DVD menu.

- 1 Select  (DVD Menu) using the directional buttons and press the X button.

The DVD menu appears on the TV screen. The contents of the menu vary from disc to disc.

- 2 Press the directional buttons to select the item you want to change.
- 3 To change other items, repeat Step 2.
- 4 Press the X button.

You can display the DVD menu directly

Press the Δ button on the controller when the Control Panel is not displayed.

If you want to select the language for the DVD menu

You can change this setting by choosing "Language Setup" and then "DVD Menu." For details, see page 18.

To return to the previous screen in the DVD menu

Select  (Return) and press the X button. This function may not be available on some DVDs.

Notes

- A DVD menu may not be available on some DVDs.
- Depending on the DVD, the "DVD menu" may be referred to as a "menu" in the instructions supplied with the disc.

Using the title menu

A DVD is divided into long sections of a movie or a music feature called "titles." When you play a DVD which contains several titles, you can select the title you want using the title menu.

- 1 Select  (Title Menu) using the directional buttons and press the X button.

The title menu appears on the TV screen. The contents of the menu vary from disc to disc.

- 2 Press the directional buttons to select the title you want to play.
- 3 Press the X button.

The console starts playing the selected title.

You can display the title menu directly

Press the \square button on the controller when the Control Panel is not displayed.

To return to the previous screen in the title menu

Select  (Return) and press the X button. This function may not be available on some DVDs.

Notes

- On some DVDs, you may not be able to select the title.
- On some DVDs, the "title menu" may be referred to as a "menu" or "title" in the instructions supplied with the disc. "Press ENTER." may also be expressed as "Press SELECT."

Changing the audio language

If the DVD is recorded with multilingual tracks, you can select the language you want to hear when playing the DVD.

The languages you can select are different depending on the DVD.

Select  (Audio Options) using the directional buttons and press the X button.

Each time you press the X button, the language changes.

You can select "Audio Options" directly

Press the R3 button on the controller when the Control Panel is not displayed. Each time you press the button, the language changes.

Notes

- Due to the programming on some DVDs, you may not be able to change languages even if multi-lingual tracks are recorded on the DVD.
- When playing a DVD, the audio settings may change when you change titles.

Changing the angles

With DVDs on which various angles (multi-angles) for a scene are recorded, you can change the angles. For example, while playing a scene of a train in motion, you can display the view from either the front of the train, the left window of the train or from the right window without having the train's movement interrupted.

Select  (Angle Options) using the directional buttons and press the X button.

Each time you press the X button, the angle changes.

Notes

- The number of angles varies from disc to disc or from scene to scene. The number of angles that can be changed on a scene is equal to the number of angles recorded for that scene.
- Due to the programming on some DVDs, you may not be able to change angles even if multiple angles are recorded on the DVD.

Displaying subtitles

With DVDs on which subtitles are recorded, you can turn the subtitles on and off whenever you want while playing the DVD.

With DVDs on which multilingual subtitles are recorded, you can also change the subtitle language whenever you want while playing the DVD. For example, you can select the language you want to practice and turn the subtitles on for better understanding.

Select  (Subtitle Options) using the directional buttons and press the X button.

You can select the subtitle language, and turn it on or off.

The languages you can select are different depending on the DVD.

You can select "Subtitle Options" directly

Press the L3 button on the controller when the Control Panel is not displayed. You can select the subtitle language, and turn it on or off.

Notes

- When playing a DVD on which no subtitles are recorded, no subtitles appear.
- Due to the programming on some DVDs, you may not be able to turn the subtitles on even if there are subtitles recorded on the DVD.
- Depending on the DVD, you may not be able to turn the subtitles off.
- The type and number of languages for subtitles vary from disc to disc.
- Due to the programming on some DVDs, you may not be able to change the subtitles even if multi-lingual subtitles are recorded on the DVD.
- When playing a DVD, the subtitle settings may change when you change titles.

Searching for a title

You can select the number of the title you want to search for using the number buttons.

- 1 Select  (Go to Title) using the directional buttons and press the X button.
"Go to Title - -" appears on the TV screen.
- 2 Enter the number of the title in 2 digits using the number buttons.

The player starts playback at the selected title.

Displaying information while playing a disc

While playing a disc, you can check the current title number and current chapter number on the TV screen.

Select  (Chapter Display) using the directional buttons and press the X button.

Each time you press the X button, you can turn the display on and off.

Displaying the list of the direct buttons

The list of the direct buttons on the controller can be displayed on the TV screen.

Select  (Help) using the directional buttons and press the X button.

To turn off the list

Press the X button.

Searching for a chapter

You can select the number of the chapter you want to search for using the number buttons.

Enter the number of the chapter in 2 digits using the number buttons.

The player starts playback at the selected chapter.



Searching for a particular point on a disc

You can locate a particular point on a disc quickly by monitoring the picture or playing back slowly.

Note

Depending on the DVD, you may not be able to do some of the operations described.

Locating a point quickly (Search)

1 While a disc is playing, select  (Search forward) or  (Search backward) using the directional buttons.

2 Keep the X button pressed until you locate the point you are looking for.

When you find the point you want, release the button to return to normal playback speed.

You can also use the direct buttons

Press the R2 (forward) or L2 (backward) buttons on the controller when the Control Panel is not displayed.

Locating a point slowly by watching the screen (Slow-motion play)

1 While a disc is playing, select  (Slow) using the directional buttons.

2 Press the X button.

Slow-motion playback starts.

When you find the point you want, select  (Play) and press the X button to return to the normal speed.

You can also resume playback by pressing the START button.

Using the Setup display

Using the setup display, you can change the initial settings, adjust the picture and sound and set various other output options. You can also choose a language for subtitles, limit playback by children, and so on.

1 Press the SELECT button to show the control panel on the TV screen.

2 Select  (Setup) using the directional buttons and press the X button.

The Setup display appears on the TV screen.

3 Select the category you want using the directional buttons.

4 Press the X button.

The selected category is highlighted.

5 Select the item you want using the directional buttons.

6 Press the X button.

After changing DVD settings

To save your changes, be sure to eject the DVD before pressing the /RESET button or turning off the unit with the MAIN POWER switch. Please note that changes will not be saved if you reset or turn off the console without first ejecting the DVD.

Setup display item list

The default settings are underlined.

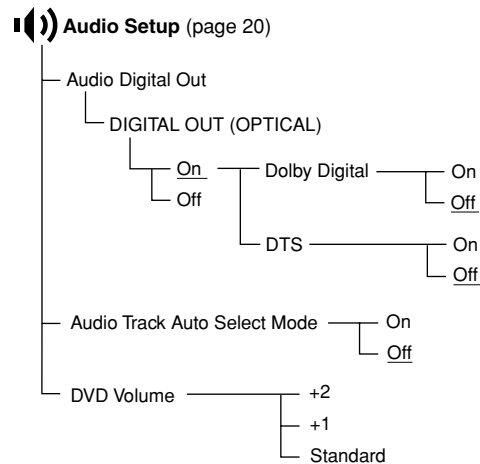
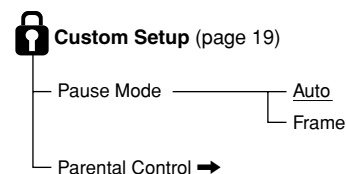
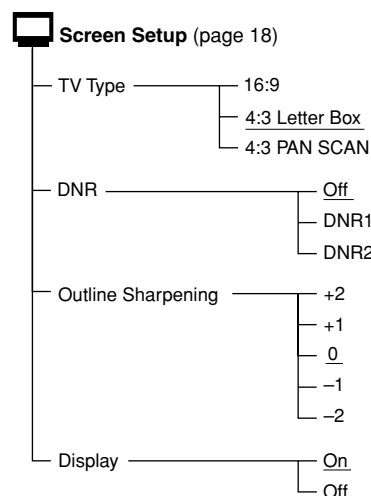
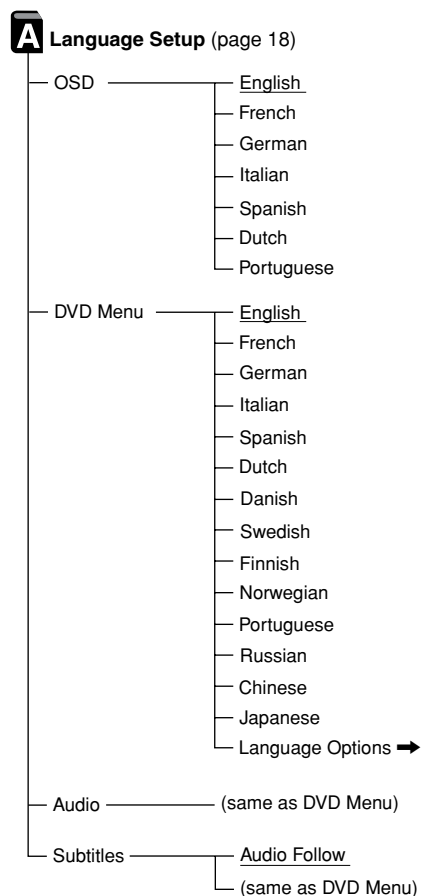

Setting the display language or sound track (Language Setup)

"Language Setup" allows you to choose from among various languages for the on-screen display or sound track.

The default settings are underlined.

Select "Language Setup" in the setup display.

Notes

- When you select a language that is not recorded on the DVD, one of the recorded languages is automatically selected for the "DVD Menu," "Audio" and "Subtitles" settings.
- Depending on the DVD, the console may not start playing the language you have selected in the "DVD Menu," "Audio" or "Subtitles."

■ OSD

Selects the language for the on-screen display.

- English
- French
- German
- Italian
- Spanish
- Dutch
- Portuguese

■ DVD Menu

Selects the language for the DVD menu.

- English
- French
- German
- Italian
- Spanish
- Dutch
- Danish
- Swedish
- Finnish
- Norwegian
- Portuguese
- Russian
- Chinese
- Japanese

• Language Options

When you select "Language Options," the language list is displayed. Select the language from the list.

■ Audio

Selects the language for the sound track.

- English
- French
- German
- Italian
- Spanish
- Dutch
- Danish
- Swedish
- Finnish
- Norwegian
- Portuguese
- Russian
- Chinese
- Japanese
- Language Options

When you select "Language Options," the language list is displayed. Select the language from the list.

■ Subtitles

Selects the language for the subtitles.

- Audio Follow*
- English
- French
- German
- Italian
- Spanish
- Dutch
- Danish
- Swedish
- Finnish
- Norwegian
- Portuguese
- Russian
- Chinese
- Japanese
- Language Options

When you select "Language Options," the language list is displayed. Select the language from the list.

- * When you select "Audio Follow," the language for the subtitles changes according to the language you selected for the sound track.

After changing DVD settings

To save your changes, be sure to eject the DVD before pressing the /RESET button or turning off the unit with the MAIN POWER switch. Please note that changes will not be saved if you reset or turn off the console without first ejecting the DVD.

Setting your TV display mode (Screen Setup)

"Screen Setup" allows you to set various options for your TV display.

The default settings are underlined.

Select "Screen Setup" in the setup display.

■ TV Type

Selects the aspect ratio of the TV to be connected.

- 16:9: select this when you connect a wide-screen TV to the console.
- 4:3 Letter Box: select this when you connect a standard TV to the console. Displays a wide picture with margins on the upper and lower portions of the screen.
- 4:3 PAN SCAN: select this when you connect a standard TV to the console. Displays a wide picture on the whole screen automatically and cuts off the portions that do not fit.

16:9

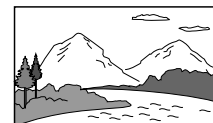

4:3 Letter Box



4:3 PAN SCAN

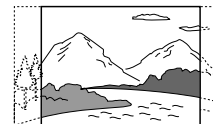

Note

Depending on the DVD, "4:3 Letter Box" may be selected automatically instead of "4:3 PAN SCAN" and vice versa.

■ DNR (Digital Noise Reduction)

If the playback picture has noise or interference, set this item to "DNR1" or "DNR2."

- Off: Normally select this position.
- DNR1: makes the picture clear by reducing noise.
- DNR2: makes the picture even clearer by reducing noise.

Notes

- When you select "DNR2," an afterimage may appear. In this case, select "Off."
- Depending on the DVD, the DNR function may produce limited results.

■ Outline Sharpening

Makes the outline of the picture sharpened or softened. The higher the value, the sharper the outline.

- +2
- +1
- 0: Normally select this position.
- -1
- -2

■ Display

Displays or turns off the playing status information on the TV screen.

- On: When you operate the DVD player, the playing status appears for a few seconds on the TV screen.
- Off: The playing status is not displayed.

After changing DVD settings

To save your changes, be sure to eject the DVD before pressing the /RESET button or turning off the unit with the MAIN POWER switch. Please note that changes will not be saved if you reset or turn off the console without first ejecting the DVD.

Custom settings (Custom Setup)

“Custom Setup” allows you to set the playback conditions.

The default settings are underlined.

Select “Custom Setup” in the setup display.

■ Pause Mode

Selects the picture in pause mode.

- **Auto**: A picture, including subjects that move dynamically, is output without any jitter. Normally select this position.
- **Frame**: A picture including subjects that do not move dynamically is output with high resolution.

■ Parental Control

Playback of some DVDs can be limited depending on the age of the users.

The “Parental Control” function allows you to set a playback limitation level.

Sets a password and playback limitation level which prevents children from viewing certain content on the DVD.

Select “Custom Setup” in the setup display.

- 1 Select “Parental Control” using the directional buttons, then press the X button.

■ When you have not entered a password

The display for entering a password appears.

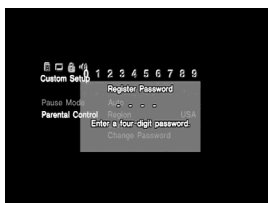

■ When you have already registered a password

The display for confirming the password appears. Skip Step 2.



- 2 Enter a password in 4 digits using the number buttons.

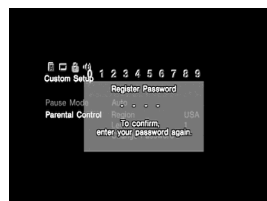

- 3 To confirm your password, enter it again using the number buttons.

You can set the playback limitation level and change the password.

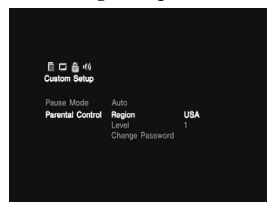

- 4 Select “Region” using the directional buttons, then press the X button.



- 5 Select a geographic region to set the standard playback limitation level for that region using the directional buttons, then press the X button.

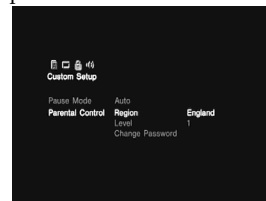

- 6 Select “Level” using the directional buttons, then press the X button.

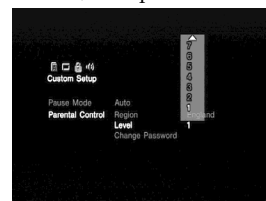

- 7 Select the level you want using the directional buttons, then press the X button.

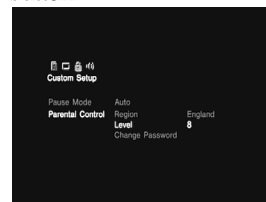

The lower the value, the more strict the limitation.

To turn off the Parental Control function and play the DVD after entering your password

Set “Level” to “Off” in Step 7, then press the X button.

To change the password

- 1 After Step 3, select “Change Password” using the directional buttons, then press the X button.

The display for changing the password appears.

- 2 Follow Steps 2 and 3 to enter a new password.

Playing a disc which is protected with a playback limitation level

- 1 Insert the disc and press the START button.

The Parental Control display appears.

- 2 Enter your 4-digit password using the number buttons.

The player starts playback.

When you stop playing the DVD, the playback limitation level returns to the original setting.

If you forget your password

Press the SELECT button and enter the 4-digit number “7444” whenever the Parental Control display asks you for your password. The old password is deleted.

Notes

- When you play DVDs which do not have the Parental Control function, playback cannot be limited on this player.
- If you do not set a password, you cannot change the settings for playback limitation.
- Depending on the DVD, you may be asked to change the parental control level while playing the disc. In this case, enter your password, then change the level. When you stop playing the DVD, the playback limitation level returns to the original setting.

After changing DVD settings

To save your changes, be sure to eject the DVD before pressing the ⏻/RESET button or turning off the unit with the MAIN POWER switch. Please note that changes will not be saved if you reset or turn off the console without first ejecting the DVD.

Audio Settings (Audio Setup)

"Audio Setup" allows you to adjust your audio settings according to the playback conditions. The default settings are underlined.

Select "Audio Setup" in the setup display.

■ Audio Digital Out

Switches the methods of outputting audio signals when you connect 1. a digital component such as a receiver (amplifier) with a digital connector, 2. an audio component with a built-in decoder (Dolby Digital or DTS), 3. a DAT or MD, via the DIGITAL OUT (OPTICAL) connector using an optical digital connecting cord. For connection details, see page 8. You cannot adjust "Dolby Digital" and "DTS" if you set "DIGITAL OUT (OPTICAL)" to "Off."

■ DIGITAL OUT (OPTICAL)

Selects output signals via the DIGITAL OUT (OPTICAL) connector.

The item that you have selected in the system configuration menu will be the current setting here.

- On : Normally select this position. When you select "On," you can set "Dolby Digital" and "DTS."
- Off : when the console does not output sound signals via the DIGITAL OUT (OPTICAL) connector, the influence of the digital circuit upon the analog circuit is at a minimum.

Note

When you select "Off," you cannot set "Dolby Digital" and "DTS."

■ Dolby Digital

Selects the Dolby Digital signals to be output via the DIGITAL OUT (OPTICAL) connector.

- On : when the console is connected to an audio component with a built-in Dolby Digital decoder. If the console is connected to an audio component without a built-in Dolby Digital decoder, do not turn this option on. Otherwise, when you play the Dolby Digital sound track, a loud noise (or no sound) will come out from the speakers, possibly hurting your ears or damaging the speakers.
- Off : when the console is connected to an audio component without a built-in Dolby Digital decoder.

■ DTS

Selects the DTS signals to be output via the DIGITAL OUT (OPTICAL) connector.

- On : when the console is connected to an audio component with a built-in DTS decoder. If the console is connected to an audio component without a built-in DTS decoder, do not turn this option on. Otherwise, when you play the DTS sound track, a loud noise (or no sound) will come out from the speakers, possibly hurting your ears or damaging the speakers.
- Off : when the console is connected to an audio component without a built-in DTS decoder.

■ Audio Track Auto Select Mode

Gives the sound track which contains the highest number of channels priority when you play a DVD on which multiple audio formats (PCM, DTS or Dolby Digital format) are recorded.

- On : Priority given.
- Off : No priority given.

Notes

- When you set this item to "On," the language may change depending on the "Audio" settings in "Language Setup." The "Audio Track Auto Select Mode" setting has higher priority than the "Audio" settings in "Language Setup" (page 18).
- If you set "DIGITAL OUT (OPTICAL)" to "On" and "DTS" to "Off" in "Audio Setup," the DTS sound track is not played even if you set this item to "On" and the highest-numbered audio channel is recorded in DTS format.
- If PCM, DTS and Dolby Digital sound tracks have the same number of channels, the console selects PCM, Dolby Digital and DTS sound tracks in this order.
- Depending on the DVD, the audio channel with priority may be predetermined. In this case, you cannot give priority to the DTS or Dolby Digital format by selecting "On."

■ DVD Video Volume

If the audio output level of the DVD is low, you can turn up the volume of the DVD. (Note: DIGITAL OUT (OPTICAL) must be set to "Off" to access this function.)

- +2 : You can turn up the volume.
- +1 : You can turn up the volume.
- Standard : Original audio volume. Normally select this position.

Note

Depending on the DVD, the sound may be distorted if you select "+1" or "+2."

After changing DVD settings

To save your changes, be sure to eject the DVD before pressing the /RESET button or turning off the unit with the MAIN POWER switch. Please note that changes will not be saved if you reset or turn off the console without first ejecting the DVD.

This product incorporates copyright protection technology that is protected by method claims of certain U.S. patents and other intellectual property rights owned by Macrovision Corporation and other rights owners. Use of this copyright protection technology must be authorized by Macrovision Corporation, and is intended for home and other limited viewing uses only unless otherwise authorized by Macrovision Corporation. Reverse engineering or disassembly is prohibited.



Please check again.

- 1 If you experience any of the following difficulties while using the console, use this troubleshooting guide to help remedy the problem. Should any problem persist, call for technical assistance at 1-800-345-SONY.
- 2 Make sure the AC power cord is connected to the console and the wall outlet, and the TV (or VCR) or the supplied accessories are connected to the console correctly.

Power

The power is not turned on.

- ➔ Make sure the AC power cord is connected securely.
- ➔ The console is not turned on. Turn on the console using the MAIN POWER switch on the back of the console.

Picture

There is no picture.

- ➔ Make sure the console is connected to the TV (or VCR) with the AV cable (integrated audio/video).
- ➔ Make sure the console and the TV (or VCR) are turned on.
- ➔ Make sure you have selected the video input on the TV (or VCR).
- ➔ Make sure the AV cable (integrated audio/video) is connected securely.
- ➔ Make sure the inserted disc can be played with this console. (see page 3)
- ➔ Make sure the disc is placed with the label side up. (when using a disc with a label)
- ➔ The disc is not inserted correctly.
- ➔ The console is in pause mode.
- ➔ Try another set of AV cables.

Picture noise appears.

- ➔ Clean the disc.
- ➔ Moisture has condensed inside the console. (see page 2)
- ➔ The console is placed on an unstable surface. Place the console on a stable and flat surface. Do not shake or vibrate the console.
- ➔ If the video signal from the console has to go through the VCR to get to the TV, the copy protection applied to some DVD videos could affect picture quality. When playing a DVD video, connect the console to the TV directly. (see page 7)

The aspect ratio cannot be changed according to the TV when playing wide picture DVD videos.

- ➔ Depending on the disc, the aspect ratio is fixed.
- ➔ Make sure the console is connected to the TV directly. (The selector or receiver (amplifier) may not be connected between the console and the TV.)
- ➔ Depending on the TV, the aspect ratio is fixed.

Sound

There is no sound.

- ➔ Make sure the console is connected to the TV (or VCR) with the AV cable (integrated audio/video).
- ➔ Make sure the console and the TV (or VCR) are turned on.
- ➔ Make sure you have selected the video input on the TV (or VCR).
- ➔ Make sure the TV volume is set properly or "mute" is not selected on the TV.
- ➔ Make sure the AV cable (integrated audio/video) is connected securely.
- ➔ Make sure the inserted disc can be played with this console. (see page 3)
- ➔ Make sure the disc is placed with the label side up. (when using a disc with a label)
- ➔ Make sure you have connected the console to the audio input connectors on the receiver (amplifier) correctly.
- ➔ Try another set of AV cables.

- ➔ Check the speaker connections and settings.
Refer to the operating manual of your receiver (amplifier).
- ➔ Make sure you select the appropriate input on the receiver (amplifier) so that you can listen to sound from the console.
- ➔ The console is in pause mode.
- ➔ The console is in search/slow-motion mode (when playing a DVD video).
- ➔ The system setting is not correct for when the console is connected to audio equipment with DIGITAL OUT (OPTICAL) connectors. (see page 8)

Poor sound quality.

- ➔ Clean the disc.
- ➔ The console is placed on an unstable surface.
Place the console on a stable and flat surface. Do not shake or vibrate the console.
- ➔ Moisture has condensed on the disc. (see page 2)
- ➔ You are playing a CD with DTS sound tracks.
You can play a CD with DTS sound tracks only when the console is connected to audio equipment with a DTS decoder.

The surround effect is difficult to hear when you are playing a DVD video with a Dolby Digital sound track.

- ➔ Check the speaker connections and settings.
Refer to the operating manual of your receiver (amplifier).
- ➔ Depending on the DVD, the output signal may not comprise the entire 5.1 channel range. It may be monaural or stereo even if the sound track is recorded in Dolby Digital.

The sound comes from the center speaker only.

- ➔ Depending on the disc, the sound may come from the center speaker only.

Operation

The controller does not function.

- ➔ Make sure the controller is connected to the console.
- ➔ Make sure the analog controller (DUALSHOCK_{TM}2) or the analog controller (DUALSHOCK_{TM}) is set to the appropriate mode for the software. (see page 11)
- ➔ Try another set of controllers.

The software title does not start.

- ➔ Make sure the inserted disc can be played with this console. (see page 3)
- ➔ Make sure the disc is placed with the label side up. (when using a disc with a label)
- ➔ Make sure the disc is inserted correctly.
- ➔ Moisture has condensed on the disc. (see page 2)
- ➔ Clean the disc.
- ➔ Try another copy of the disc.

You cannot save data on the memory card (8MB) (for PlayStation®2) or memory card.

- ➔ Make sure the memory card (8MB) (for PlayStation®2) or memory card is inserted securely.
- ➔ Make sure you are playing the game correctly.
Refer to the appropriate software manual.
- ➔ Make sure there are empty blocks on the memory card (8MB) (for PlayStation®2) or memory card.
- ➔ Try another memory card (8MB) (for PlayStation®2) or memory card.

The console does not function properly.

- ➔ Static electricity etc., may affect the console's operation.
Turn off the MAIN POWER switch and then turn it back on.

Indicator flashes in red and the console does not work.

- ➔ A flashing red light indicates a console "fault" condition and the unit will not operate. Remove any obstructions from the vents to allow the console to cool down. Resume play after the console returns to standby mode.

The disc tray does not open.

- ➔ Make sure the AC power cord is connected securely.
- ➔ Make sure the console is turned on. Turn on the console using the MAIN POWER switch on the back of the console.

DVD video operation**The console does not play from the beginning when playing a disc.**

- ➔ Resume Play has been selected. Press the Stop button before you start playing.
- ➔ Depending on the disc, a title menu or a DVD menu automatically appears.

The disc does not play even if the DVD title is selected.

- ➔ A parental control limit has been set on the disc.

Playback stops automatically.

- ➔ The disc may contain an auto pause signal. While playing such a disc, the console stops playback at the signal.

You cannot perform some functions such as Stop, Search or Slow-motion Play.

- ➔ Depending on the disc, you may not be able to do some of the operations above.

The language for the sound track cannot be changed.

- ➔ Multilingual tracks are not recorded on the DVD.
- ➔ Changing the language for the track is prohibited on the DVD.

The subtitle language cannot be changed.

- ➔ Multilingual subtitles are not recorded on the DVD.
- ➔ Changing the language for the subtitles is prohibited on the DVD.

The subtitles cannot be turned off.

- ➔ Depending on the DVD, you may not be able to turn the subtitles off.

The angles cannot be changed when you play a DVD.

- ➔ Multi-angles are not recorded on the DVD.
- ➔ Changing the angles is prohibited on the DVD.

General

- Power requirements
 - 120 V AC, 60 Hz
- Power consumption
 - 79W
- Dimensions (approx.)
 - 301 × 78 × 182 mm (w/h/d)
 - (12 × 3 1/8 × 7 1/4 inches)
- Mass (approx.)
 - 2.2 kg (4 lb 14 oz)
- Operating Temperature
 - 41°F-95°F (5°C-35°C)
- Laser diode properties
 - Material: GaAlAs
 - Wavelength: λ=650/780 nm

Inputs/outputs on the console front

- Controller port (2)
- MEMORY CARD slot (2)
- USB connector (2)
- S400 i.LINK connector (1)

Inputs/outputs on the console rear

- AV MULTI OUT connector (1)
- DIGITAL OUT (OPTICAL) connector (1)
- EXPANSION BAY (1)

Supplied accessories

See page 6.

Optional accessories

- | | |
|--------------------|---|
| SCPH-10010 U/97026 | Analog Controller (DUALSHOCK™2) |
| SCPH-10020 U/97027 | Memory Card (8MB) (for PlayStation®2) |
| SCPH-10030 U/97028 | AV Cable (integrated audio/video) |
| SCPH-10040 U/97029 | Vertical Stand (for PlayStation®2) |
| SCPH-10060 U/97030 | S VIDEO Cable |
| SCPH-10071/94043 | RFU Adaptor |
| SCPH-10090 U/97031 | Multitap (for PlayStation®2) |
| SCPH-10100 U/97032 | Component AV Cable (for PlayStation®2) |
| SCPH-10110 U/97033 | Horizontal Stand (for PlayStation®2) |
| SCPH-10130 U/97034 | AV Adaptor (with S VIDEO OUT connector) |
| SCPH-1020 U | Memory Card |
| SCPH-1070 U | Multitap |
| SCPH-1080 U | Controller |
| SCPH-1090 U/94047 | Mouse |
| SCPH-1100 U/94050 | S VIDEO Cable |
| SCPH-1121/94053 | RFU Adaptor |
| SCPH-1140 U/94055 | AV Cable (integrated audio/video) |
| SCPH-1160 U/94057 | AV Adaptor |
| SCPH-1200 U | Analog Controller (DUALSHOCK™2) |

For additional parts, please call 1-800-345-SONY.

Design and specifications are subject to change without notice.

Chapter (page 16)

Sections of a movie or a music piece on a DVD that are smaller than titles. A title is composed of several chapters. Each chapter is assigned a chapter number enabling you to locate the chapter you want.

Dolby Digital (page 8, 20)

Digital audio compression technology developed by Dolby Laboratories. This technology conforms to 5.1-channel surround sound. The rear channel is stereo and there is a discrete subwoofer channel in this format. Dolby Digital provides the same 5.1 discrete channels of high quality digital audio found in Dolby Digital cinema audio systems. Good channel separation is realized because all of the channel data is recorded discretely and processed in digital.

DTS (page 8, 20)

Digital audio compression technology that Digital Theater Systems, Inc. developed. This technology conforms to 5.1-channel surround. The rear channel is stereo and there is a discrete subwoofer channel in this format. DTS provides the same 5.1 discrete channels of high quality digital audio. Good channel separation is realized because all of the channel data is recorded discretely and processed in digital.

DVD (page 13)

A disc that contains up to 8 hours of moving pictures even though its diameter is the same as a CD.

The data capacity of a single-layer and single-sided DVD is 4.7 GB which is 7 times that of a CD. The data capacity of a dual-layer and single-sided DVD is 8.5 GB, a single-layer and double-sided DVD is 9.4 GB, and a dual-layer and double-sided DVD is 17 GB.

The picture data uses the MPEG 2 format, one of the worldwide standards of digital compression technology. The picture data is compressed to about 1/40 of its original size. The DVD also uses a variable rate coding technology that changes the data to be allocated according to the status of the picture. Audio data is recorded in Dolby Digital as well

as in PCM, allowing you to enjoy a more real audio presence.

Furthermore, various advanced functions such as the multi-angle, multilingual, and Parental Control functions are provided with the DVD.

Multi-angle function (page 15)

Various angles for the scene (viewpoints of the video camera) are recorded on some DVDs.

Multilingual function (page 15, 18)

Several languages for the audio track or subtitles in a picture are recorded on some DVDs.

Parental Control (page 19)

A function of the DVD used to limit playback of the disc according to the age of the user and the limitation level in each country. The limitation varies from disc to disc; when it is activated, playback can be completely prohibited, violent scenes are skipped or replaced with other scenes, and so on.

Title (page 16)

The longest section of a movie or a music piece on a DVD; a movie, etc., for a picture piece on video software; or an album, etc., for a music piece on audio software. Each title is assigned a title number enabling you to locate the title you want.

Sony Computer Entertainment America (SCEA) warrants to the original purchaser that this product (hardware, game discs and accessories) shall be free from defects in material and workmanship for a period of ninety (90) days from the date of purchase (the "Warranty Period"). If this product is determined to be defective during the Warranty Period, SCEA agrees to either repair or replace, at its option, the SCEA product. You must call 1-800-345-SONY to receive instructions to obtain repair/replacement services.

THIS WARRANTY SHALL NOT APPLY IF THIS PRODUCT: (a) IS USED WITH PRODUCTS NOT SOLD OR LICENSED BY SCEA (INCLUDING, BUT NOT LIMITED TO, NON-LICENSED GAME ENHANCEMENT DEVICES, ADAPTORS AND POWER SUPPLY SOURCES) OR OTHERWISE NOT COMPATIBLE WITH THIS PRODUCT; (b) IS USED FOR COMMERCIAL PURPOSES (INCLUDING RENTAL) OR IS MODIFIED OR TAMPERED WITH; (c) IS DAMAGED BY ACTS OF GOD, MISUSE, ABUSE, NEGLIGENCE, ACCIDENT, WEAR AND TEAR, UNREASONABLE USE, OR BY OTHER CAUSES UNRELATED TO DEFECTIVE MATERIALS OR WORKMANSHIP; (d) HAS HAD THE SERIAL NUMBER ALTERED, DEFACED OR REMOVED; OR (e) HAS HAD THE WARRANTY SEAL ON THE CONSOLE REMOVED. THIS WARRANTY DOES NOT COVER PRODUCTS SOLD AS IS OR WITH ALL FAULTS, OR CONSUMABLES (SUCH AS BATTERIES).

PROOF OF PURCHASE IN THE FORM OF A BILL OF SALE OR RECEIPTED INVOICE WHICH IS EVIDENCE THAT THE UNIT IS WITHIN THE WARRANTY PERIOD MUST BE PRESENTED TO OBTAIN WARRANTY SERVICE.

REPAIR OR REPLACEMENT AS PROVIDED UNDER THIS WARRANTY IS THE EXCLUSIVE REMEDY OF THE CONSUMER. ANY APPLICABLE IMPLIED WARRANTIES, INCLUDING WARRANTIES OF MERCHANTABILITY AND FITNESS FOR A PARTICULAR PURPOSE, ARE LIMITED IN DURATION TO THE DURATION OF THIS WARRANTY. IN NO EVENT SHALL SCEA BE LIABLE FOR CONSEQUENTIAL OR INCIDENTAL DAMAGES FOR BREACH OF ANY EXPRESS OR IMPLIED WARRANTY ON THIS PRODUCT. SOME STATES OR PROVINCES DO NOT ALLOW LIMITATION ON HOW LONG AN IMPLIED WARRANTY LASTS AND SOME STATES DO NOT ALLOW THE EXCLUSION OR LIMITATIONS OF CONSEQUENTIAL OR INCIDENTAL DAMAGES, SO THE ABOVE LIMITATIONS OR EXCLUSION MAY NOT APPLY TO YOU. This warranty gives you specific legal rights, and you may also have other rights which vary from state to state or province to province. This warranty is valid only in the United States and Canada.



Afin d'éviter tout risque d'incendie et d'électrocution, ne pas exposer l'unité à la pluie ou à l'humidité.

Pour éviter tout risque d'électrocution, ne pas ouvrir le boîtier. Confiez l'entretien uniquement à un personnel qualifié.

Attention

L'utilisation d'instruments optiques avec ce produit augmente les risques de blessures aux yeux. Comme le faisceau laser utilisé par cette console PlayStation®2 est dangereux pour les yeux, abstenez-vous de démonter le boîtier. Confiez l'entretien de cet appareil exclusivement à un personnel qualifié.



Cette étiquette se trouve sur la face protection laser à l'intérieur de l'appareil.

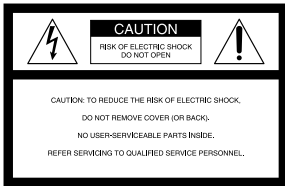

L'inscription ci-dessus figure sur la face droite de l'unité (à l'installation verticale); les symboles ont la signification suivante:



Ce symbole signale à l'utilisateur la présence de tensions dangereuses et non isolées à l'intérieur du boîtier de la console, et qui peuvent être suffisamment intenses pour présenter un risque de chocs électriques aux personnes.



Ce symbole signale à l'utilisateur que d'importantes instructions d'utilisation et d'entretien sont fournies dans la documentation de la console.

**ATTENTION
POUR ÉVITER LES CHOC ÉLECTRIQUES,
INTRODUIRE LA LAME LA PLUS LARGE DE LA
FICHE DANS LA BORNE
CORRESPONDANTE DE LA PRISE ET POUSSER
JUSQU'AU FOND.**

Notice réservée aux utilisateurs résidant aux États-Unis

Cette unité a été testée et il a été déterminé qu'elle se conforme aux normes stipulées par l'article 15 des règlements de la FCC pour un appareil numérique de catégorie B. Ces normes sont établies afin d'offrir une protection raisonnable contre toute possibilité de brouillage préjudiciable dans une installation résidentielle. Cette unité produit, utilise et peut émettre une

énergie radiofréquence, et si elle n'est pas installée et utilisée conformément aux instructions, pourrait causer un brouillage préjudiciable à la radiocommunication. Il est toutefois impossible de garantir qu'il n'y aura pas de brouillage préjudiciable dans une installation donnée. Si cette unité cause un brouillage préjudiciable à la réception radio ou télévisuelle, ce qui peut être déterminé en activant ou désactivant l'appareil, l'utilisateur est encouragé à tenter de corriger le brouillage en prenant l'une ou plusieurs des mesures proposées suivantes :

- Réorienter ou déplacer l'antenne de réception.
- Éloigner l'unité du récepteur.
- Connecter l'appareil à une prise sur un autre circuit que celui auquel le récepteur est connecté.
- Demander de l'aide au détaillant ou à un technicien radio / télévision spécialisé.

Pour toutes questions concernant ce produit, prière d'appeler :
Sony Computer Entertainment America
Service client / technique PlayStation
1-800-345-SONY
ou écrire à : PO Box 5888 San Mateo, CA 94402-0888,
États-Unis

Déclaration de Conformité

Nom commercial : SONY
N° de modèle : SCPH-35001
Partie responsable : Sony Electronics Inc.
Adresse : 680 Kinderkamack Road,
Oradell, NJ 07649 U.S.A.
N° de téléphone : 201-930-6972

Cet appareil est conforme aux stipulations de l'article 15 des règlements de la FCC.

Son opération est sous réserve des deux conditions suivantes : (1) cet appareil ne peut pas causer de brouillage préjudiciable et (2) cet appareil doit accepter le brouillage préjudiciable reçu, y compris un brouillage qui pourrait causer son fonctionnement irrégulier.

Tout changement ou modification apporté à l'appareil non approuvé expressément dans ce manuel pourrait annuler le droit à opérer cet équipement.

À lire avant d'utiliser votre console PlayStation®2

Certaines personnes risquent d'être prises de crises d'épilepsie lorsqu'elles regardent des lumières ou des images clignotantes dans leur environnement quotidien. Ces personnes risquent également d'être prises de crises d'épilepsie en regardant la télévision ou en jouant à des jeux vidéo, y compris les jeux joués sur la console PlayStation®2. Les personnes qui n'ont jamais été prises de crises d'épilepsie peuvent néanmoins présenter un état épileptique latent. Par conséquent, il vous est conseillé de consulter votre médecin avant de jouer à des jeux vidéo si vous souffrez d'épilepsie ou si vous ressentez l'un des symptômes suivants lorsque vous jouez à des jeux vidéo : troubles de la vision, contractions musculaires et autres mouvements involontaires, perte de la conscience du cadre extérieur, troubles mentaux et/ou convulsions.

Références utilisateurs

Les numéros de modèle et de série sont situés sur l'arrière de la console PlayStation®2. Inscrivez le numéro approprié dans les espaces prévus à cet effet ci-dessous. Signalez ces numéros de référence chaque fois que vous sollicitez une assistance technique au 1-800-345-SONY.
Modèle N° SCPH-35001
N° de série _____

Manipulation des disques

- Ne laissez pas les disques près d'une source de chaleur et ne les soumettez pas au rayonnement direct du soleil ou à une humidité excessive.
- Rangez les disques dans leur boîtier lorsque vous ne les utilisez pas. Si vous empilez les disques ou les appuyez verticalement sans les ranger dans leur boîtier, vous risquez de les voiler.
- Ne touchez pas la surface du disque que vous manipulez, mais tenez-le par les bords.
- Ne collez aucun papier ou autocollant sur le disque.
- N'écrivez pas sur le disque à l'aide d'un marqueur, etc.
- Les traces de doigts ou la poussière accumulées sur le disque peuvent déformer l'image ou réduire la qualité du son. Assurez-vous que les disques sont toujours propres avant de les utiliser.
- Nettoyez les disques à l'aide d'un chiffon doux, en les essayant délicatement du centre vers l'extérieur.
- N'utilisez aucun solvant, par exemple de la benzène, aucun produit de nettoyage commercialisé non prévu pour le nettoyage des CD ou bombe antistatique pour disques vinyles étant donné que ces produits peuvent endommager les disques.

Ne placez pas la console dans un endroit exceptionnellement chaud

Ne laissez pas la console dans une voiture dont les fenêtres sont fermées (plus particulièrement en été) car il existe un risque de voiler l'extérieur de la console ou d'engendrer un mauvais fonctionnement de la console.

Condensation d'humidité

Si vous transportez la console ou un disque directement d'un endroit froid à un endroit chaud, de l'humidité risque de se condenser sur l'objectif situé à l'intérieur de la console ou sur le disque. Le cas échéant, la console risque de ne pas fonctionner correctement. Dans ce cas, retirez le disque et ne le réintroduisez pas tant que l'humidité ne s'est pas évaporée (plusieurs heures peuvent être nécessaires). Si la console ne fonctionne toujours pas correctement, composez le 1-800-345-SONY pour obtenir de l'aide technique.

Ne soumettez pas l'appareil à des chocs physiques violents

Ne lancez ni ne faites tomber la console ou ses accessoires et ne cognez pas la console ou ses accessoires contre d'autres objets. Lorsque vous transportez la console, ne la soumettez à aucun type de chocs physiques violents. Le disque risquerait d'être endommagé et la console de ne pas fonctionner correctement.

Évitez d'endommager l'extérieur de la console

N'appliquez aucun solvant volatil et ne posez pas de matière caoutchouteuse ou vinyles sur la surface de la console pendant une période prolongée. La surface en plastique risquerait d'être endommagée ou la peinture de s'écailler.

Nettoyage de l'extérieur de la console

Lorsque vous nettoyez l'extérieur de la console, assurez-vous de mettre la console hors tension à l'aide de l'interrupteur d'alimentation principal (MAIN POWER) situé à l'arrière de la console et de déconnecter la fiche d'alimentation de la prise électrique.

- Lorsque l'extérieur de la console est sale, trempez un chiffon soyeux dans une solution détergente douce diluée avec de l'eau, essorez fermement le chiffon pour supprimer le liquide en excès, essayez la zone concernée de la console et terminez par l'essuyer à l'aide d'un chiffon sec.
- N'utilisez pas de benzène ni de diluant pour peinture pour nettoyer l'extérieur de la console étant donné que ces produits risquent d'endommager sa surface ou d'écailler sa peinture. Lorsque vous utilisez un chiffon à poussière traité chimiquement, suivez les instructions d'utilisation fournies avec ce chiffon.



Ne démontez jamais la console.

- Utilisez votre système de loisir interactif PlayStation®2 conformément aux instructions données dans le présent manuel. Aucune autorisation pour l'analyse ou la modification du système de loisir interactif PlayStation®2, ni pour l'analyse et l'utilisation de ses circuits internes n'est fournie dans ce document.
- Il n'existe aucun composant utilisable par l'utilisateur à l'intérieur du système de loisir interactif PlayStation®2. Tout démontage en annule la garantie. En outre, il existe un risque d'exposition à des radiations (laser) ainsi qu'à des chocs électriques.

Remarques sur la sécurité lors de l'utilisation de la manette analogique (DUALSHOCK™2) et de la manette analogique (DUALSHOCK™)



- Arrêtez d'utiliser cette console immédiatement si vous commencez à vous sentir fatigué ou si vous éprouvez une sensation ou une douleur désagréable dans vos mains et/ou bras pendant que vous utilisez la manette. Si les symptômes persistent, consultez un médecin.
- N'essayez pas de faire fonctionner la manette autrement qu'avec vos mains. Ne portez pas la manette à proximité de votre tête, visage ou de tout os d'une autre partie de votre corps.
- La fonction de vibration de la manette analogique (DUALSHOCK™2) ou la manette analogique (DUALSHOCK™) est susceptible d'aggraver les blessures. N'utilisez pas la fonction de vibration de la manette analogique (DUALSHOCK™2) ou la manette analogique (DUALSHOCK™) si vous souffrez d'une problème osseux ou articulaire au niveau des mains ou des bras.
- N'utilisez pas la fonction de vibration de la manette analogique (DUALSHOCK™2) ou la manette analogique (DUALSHOCK™) (fonction limitée à certains logiciels) si vos doigts, mains, poignets ou bras sont cassés, luxés, foulés, etc. Les vibrations de la manette risquent en effet d'aggraver ces affections.
- Évitez toute utilisation prolongée de la manette analogique (DUALSHOCK™2) et la manette analogique (DUALSHOCK™). Faites une pause toutes les 30 minutes environ.

	DVD-ROM au format PlayStation®2	CD-ROM au format PlayStation®2	CD-ROM au format PlayStation®
Logo du disque	“PS”, logo PlayStation®2 et désignation NTSC U/C	“PS”, logo PlayStation®2 et désignation NTSC U/C	Logo PlayStation® et désignation NTSC U/C
Couleur du disque	Argent	Bleu	Noir
Contenu	Audio + Vidéo		
Taille du disque	12 cm		

	CD audio		DVD VIDEO	
Logo du disque			 Le logo DVD est une marque commerciale.	
Contenu	Audio		Audio + Vidéo	
Taille du disque	12 cm	8 cm* (mini CD)	12 cm	8 cm
Temps de lecture	74 minutes	20 minutes	Environ 4 heures (pour les DVD simple face) / environ 8 heures (pour les DVD double face)	Environ 80 minutes (pour les DVD simple face) / environ 160 minutes (pour les DVD double face)

* Lorsque vous positionnez la console verticalement et lisez un CD audio 8 cm, assurez-vous d'utiliser l'adaptateur optionnel.

Systèmes DVD vidéo et restrictions régionales

- Cette console est conforme au système de diffusion NTSC. Il est impossible de lire des disques enregistrés pour d'autres systèmes de diffusion (tels que PAL ou SECAM) à l'aide de cette console.
- Certains DVD vidéo portent des numéros de région tels que . Le nombre indiqué au milieu du symbole représente le numéro de région des lecteurs DVD sur lesquels il est possible de lire le disque. Il est impossible de lire les DVD vidéo qui ne portent pas ce symbole ou sur lesquels n'est pas indiqué le chiffre 1 sur votre console.
- Il est également possible de lire les DVD qui portent le symbole  sur cette console. Si vous essayez de lire tout autre DVD, le message "Ce disque ne peut être lu en raison de restrictions territoriales" s'affiche sur l'écran.

- Certains DVD dépourvus de symbole de code région risquent tout de même d'être l'objet de restrictions de zone et par conséquent, d'être impossible à lire sur cette console.

Remarque sur la lecture d'un DVD vidéo

Cette console lit un DVD vidéo tel qu'il est conçu par son éditeur. Toutefois, certains DVD vidéo ne supportent pas toutes les fonctions de la console. Il s'ensuit que certaines fonctions de la console ne sont pas disponibles avec certains logiciels. Pour plus de détails, consultez la documentation livrée avec le DVD vidéo.

Disques de forme spéciale

N'utilisez pas de CD aux formes irrégulières (tels que les disques en forme de cœur ou d'étoile) car ils risquent de provoquer un dysfonctionnement de la console.

	AVERTISSEMENT / Précautions	24
	Disques pris en charge par la console PlayStation®2	25
	Précautions de sécurité importantes	26
	Vérification du contenu du paquet	28
	Installation de la console	28
	Raccordement de la console PlayStation®2 à un téléviseur	28
	Raccordement de composants audio numériques	30
	Raccordement d'autres périphériques numériques	30
	Utilisation du menu principal	31
	Comment jouer	32
	Utilisation de la Manette Analogique	33
	Utilisation des Memory Cards (cartes mémoires)	34
	Lecture d'un CD audio	34
	Lecture d'un DVD vidéo	35
	Utilisation de diverses fonctions à l'aide du panneau de commandes	36
	Paramètres et réglages du lecteur DVD	39
	Guide de dépannage	43
	Spécifications	44
	Glossaire	45
	GARANTIE LIMITÉE	45

Pour votre sécurité, veuillez lire entièrement ces précautions de sécurité avant de faire fonctionner la console PlayStation®2 et conservez ce manuel en lieu sûr pour toute référence ultérieure.

Prenez connaissance et respectez tous les avertissements, toutes les mesures de précaution et les instructions de la console ou celles présentées dans ce mode d'emploi.

UTILISATION

Sources d'alimentation

Cette console ne devra être utilisée qu'avec le type de source électrique indiqué sur l'étiquette correspondante. Si vous n'êtes pas sûr de la nature du courant disponible dans votre foyer, demandez l'avis de votre revendeur ou contactez l'organisme assurant l'alimentation électrique de votre foyer. Pour les unités conçues pour utiliser des piles, des batteries ou toute autre source d'alimentation, reportez-vous au mode d'emploi correspondant.



Prise polarisée

Cette console est équipée d'une prise de cordon d'alimentation polarisée (disposant d'une fiche plus large qu'une autre). Cette prise ne peut être insérée que dans un sens. Ce dispositif assure votre sécurité. Si vous ne pouvez pas insérer totalement la prise dans la prise murale, essayez de l'insérer dans l'autre sens. Si vous n'arrivez toujours pas à insérer la prise, contactez votre électricien et demandez-lui de corriger l'installation. N'essayez pas de démonter ou de supprimer le dispositif de sécurité de la prise polarisée.

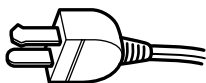

Surcharge

Ne branchez pas un trop grand nombre d'appareils électriques sur la même prise murale, sur la même rallonge ou sur la même prise multiple. La surcharge de ces dispositifs électriques au-delà de leur capacité nominale peut entraîner un incendie ou être à l'origine de décharges électriques.

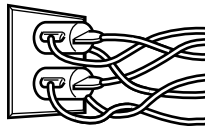

Corps étrangers et liquides

Ne pas insérer d'objets dans les ouvertures de la console, car ceux-ci pourraient entrer en contact avec des parties sous tension ou créer un court-circuit, ce qui risquerait de provoquer un incendie ou de provoquer une décharge électrique. Ne pas renverser de liquides sur la console.

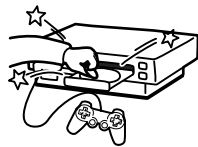

Périphériques

N'utilisez que des périphériques recommandés par le fabricant. Tout périphérique qui n'est pas recommandé par le fabricant peut provoquer un dysfonctionnement et présenter un danger.

Nettoyage

Pour nettoyer l'extérieur de la console, consultez la section "Précautions" (page 24).



INSTALLATION

Eau et humidité

Ne pas utiliser la console près d'une source d'eau ou d'humidité : baignoire, évier, lavabo, sous-sol, piscine, etc.



Protection du cordon d'alimentation

Acheminez le cordon d'alimentation de sorte que vous ne puissiez pas marcher dessus et qu'il ne soit pas écrasé par d'éventuels objets qui pourraient être déposés dessus. Apportez une attention particulière aux prises, aux fiches ainsi qu'à l'endroit d'où le cordon sort de l'appareil.



Ventilation

Les trous et les orifices présents sur le châssis sont conçus pour assurer une ventilation satisfaisante. Afin d'assurer un bon fonctionnement de la console et afin d'éviter toute surchauffe interne, ne recouvrez et n'obstruez jamais ces trous et ces orifices.

- Ne couvrez jamais les trous et les orifices de ventilation avec un chiffon ou tout autre objet.
- N'obstruez pas les trous et les orifices en posant la console sur un lit, sur un canapé, sur un tapis ou sur une surface similaire.

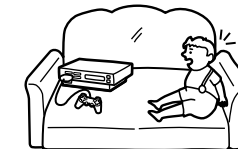
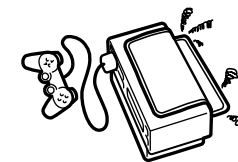

Accessoires

Ne pas placer la console sur une surface instable : il risquerait de tomber, de causer des blessures ou d'être sérieusement endommagé. Utiliser uniquement soit le socle vertical ou horizontal, soit des accessoires agréés par le fabricant.

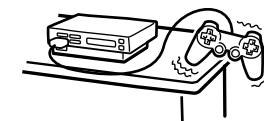

Déplacez avec extrême prudence un chariot sur lequel est installé l'appareil. Des arrêts brutaux, une poussée excessive et des surfaces irrégulières peuvent provoquer le basculement du chariot et/ou la chute de l'appareil.

- Ne placez jamais la console dans un espace confiné, comme sur une étagère, ou dans un meuble encastré pour qu'une ventilation soit suffisante.

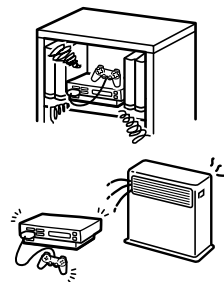

- Ne placez la console ni près d'un radiateur ni près d'un accumulateur de chaleur. N'exposez pas la console aux rayons directs du soleil.

ANTENNES

Mise à la terre de l'antenne externe - Si vous devez utiliser une antenne externe ou un système par câble, suivez les précautions suivantes.

Ne placez pas l'antenne près ou sous une ligne d'alimentation électrique ou d'éclairage ou de circuits électriques, ou à un endroit où elle peut entrer en contact avec de tels lignes ou circuits électriques.

LORS DE L'INSTALLATION D'UNE ANTENNE EXTERNE, SOYEZ EXTREMEMENT VIGILANT AFIN D'EVITER TOUT CONTACT AVEC DES LIGNES OU DES CIRCUITS ELECTRIQUES. CES CONTACTS RISQUENT EN EFFET D'ENTRAINER LA MORT.

Assurez-vous que l'antenne est reliée à la terre afin d'assurer une protection contre les surtensions et les décharges d'électricité statique. La Section 810 du National Electrical Code offre des informations sur les méthodes à suivre afin d'assurer une mise à la terre correcte du mât de la structure de soutien, sur la mise à la terre du fil d'antenne via un boîtier de décharge de l'antenne, sur la taille requise des conducteurs de mise à la terre, sur l'emplacement du boîtier de décharge de l'antenne, sur le raccordement aux électrodes de mise à la terre ainsi que sur les spécificités des électrodes de mise à la terre.

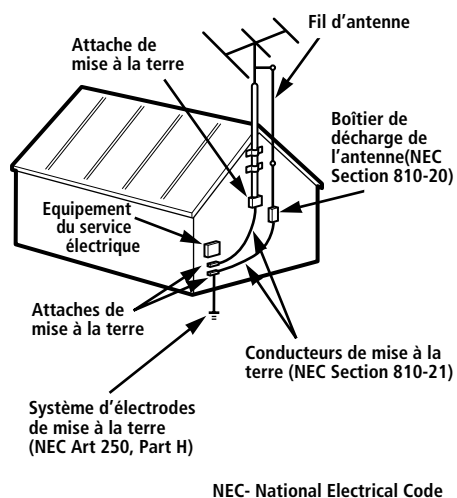

NEC- National Electrical Code

Foudre

Pour assurer une protection maximale de cette console pendant un orage, ou lorsque vous ne l'utilisez pas pendant de longues périodes, débranchez-la toujours de la prise murale et débranchez le câble de l'antenne ou du boîtier de télévision par câble. La console sera ainsi protégée des dommages causés par la foudre.

ENTRETIEN

Dommages nécessitant une intervention

Débranchez la console de la prise murale et contactez un technicien qualifié dans les circonstances suivantes :

- Lorsque la prise ou le cordon d'alimentation est endommagé ou dénudé.

CORDON D'ALIMENTATION ENDOMMAGÉ OU DENUDÉ



PRISE FÊLÉE

- Si vous avez renversé un liquide ou inséré des objets dans la console.



- Si la console a été en contact avec la pluie ou l'humidité.



- Si la console a été sujette à un choc violent dû à une chute, ou si l'extérieur de la console a été endommagé.



- Si la console ne fonctionne pas normalement même si vous suivez les instructions du mode d'emploi. Ne touchez que les commandes et les contrôles indiqués dans le mode d'emploi. Une utilisation incorrecte pourra provoquer des dommages et nécessiter l'intervention d'un technicien qualifié afin que la console soit réparée.



- Lorsque l'appareil ne semble plus fonctionner normalement, contactez un technicien qualifié.

Entretien

N'essayez pas d'assurer l'entretien de la console en ouvrant son boîtier : vous vous exposeriez à des tensions dangereuses, ou à d'autres accidents, etc. Pour tout entretien, appelez le 1-800-345-SONY.



Pièces de rechange

Lorsque des pièces de rechange sont requises, assurez-vous que le technicien a bien utilisé des pièces homologuées par le fabricant et qu'elles offrent les mêmes caractéristiques que les pièces d'origine. Le remplacement de pièces d'origine par des pièces non homologuées par le fabricant pourra provoquer un incendie ou être à l'origine de décharges électriques, et d'autres accidents.

Vérification de sécurité

À la fin de tout travail d'entretien ou de réparation, demandez au technicien qualifié de procéder à des vérifications de routine afin de s'assurer du bon fonctionnement de l'unité en toute sécurité (tel que l'exige le fabricant).



Vérifiez que vous êtes en possession des accessoires suivants :

- Console

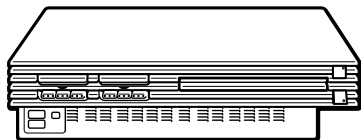

- Manette analogique (DUALSHOCK™2)

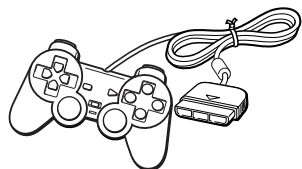

- Câble AV (audio/vidéo intégrés)

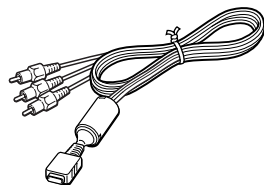

- Cordon d'alimentation

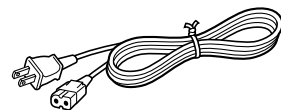

- Mode d'emploi
- GRAN TURISMO™3 A-spec

Installation de la console

Vous pouvez installer la console soit horizontalement, soit verticalement. Lorsque vous installez la console verticalement, utilisez le socle vertical (pour PlayStation®2) SCPH-10040 U (vendu séparément). Lorsque vous installez la console horizontalement, utilisez le socle horizontal (pour PlayStation®2) SCPH-10110 U (vendu séparément).



Installation horizontale

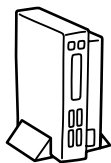

Installation verticale

Remarques

La console risque d'être endommagée si vous l'installez dans une position autre qu'horizontale ou verticale. Ne modifiez pas la position de la console (passage d'une position horizontale à une position verticale ou vice versa) pendant qu'elle fonctionne. Le disque risquerait d'être endommagé et la console de ne pas fonctionner correctement.

Logo de la gamme de produits "PS" situé sur le tiroir pour disque

Il est possible de faire pivoter le logo de la gamme de produits "PS" situé sur le tiroir pour disque afin de l'adapter à la positionnement de la console.

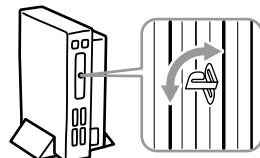

Raccordement de la console PlayStation®2

Cette section explique la connexion à effectuer pour entendre le son à travers les haut-parleurs du téléviseur.

Lorsque vous raccordez l'équipement audio à des connecteurs numériques, voir "Raccordement de composants audio numériques" page 30.

Raccordement à un téléviseur à l'aide d'une entrée audio/vidéo

Raccordez votre système de loisir interactif PlayStation®2 à un téléviseur à l'aide du câble AV (audio/vidéo intégrés).

Lors de la connexion des cordons, assurez-vous de brancher les cordons aux prises appropriées en respectant les couleurs des composants : Jaune (Vidéo) sur Jaune, Rouge (Droite) sur Rouge et Blanc (Gauche) sur Blanc.

Après le raccordement

Réglez le téléviseur sur le mode d'entrée vidéo approprié. Reportez-vous au mode d'emploi du téléviseur.

Lors du raccordement à un téléviseur 16:9

Réglez le paramètre de "Taille de l'écran" du menu configuration du système sur "16:9". Pour obtenir des détails sur le menu configuration du système, reportez-vous à la page 31.

Si votre téléviseur est monophonique

Ne raccordez pas la prise rouge. Si vous souhaitez entendre le son gauche et le son droit sur un téléviseur monophonique, utilisez un câble audio de type 2 fiches - 1 fiche (stéréo en mono) disponible dans le commerce.

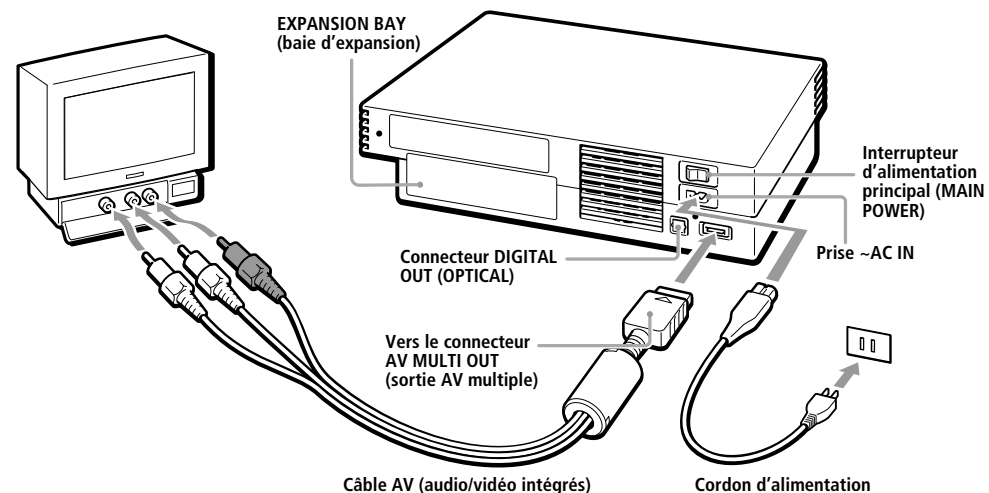

Remarque sur l'effet d'image rémanente

Si vous laissez une image fixe affichée pendant trop longtemps (par exemple, un menu DVD ou une image en pause), un effet d'image rémanente risque de se produire sur l'écran. Cet effet se produit tout particulièrement avec les téléviseurs de projection.

Remarque sur l'effet de sautillerment

Quelques téléviseurs ou moniteurs risquent de produire un effet de sautillerment des images lors de l'utilisation de la console PlayStation®2. Cela n'est dû en aucun cas à la console PlayStation®2 ou à la manière dont elle est fabriquée. Le téléviseur est à l'origine de ce problème technique. Si vous rencontrez un tel problème avec votre téléviseur/moniteur, veuillez contacter le support technique du service client au 1-800-345-SONY.

Raccordement à un magnétoscope

Raccordez votre console PlayStation®2 au magnétoscope à l'aide du câble AV fourni (audio/vidéo intégrés) et faites correspondre les couleurs des prises.

Si votre magnétoscope est monophonique, ne raccordez pas les prises rouges.

Toutefois, lors de la lecture d'un DVD vidéo, ne raccordez pas la console au magnétoscope.

Dans le cas contraire, il est possible que du bruit apparaisse sur l'image. Raccordez directement la console au téléviseur.

Après le raccordement

Réglez votre téléviseur et votre magnétoscope de manière adéquate. Reportez-vous aux modes d'emploi du téléviseur et du magnétoscope.

Pendant la lecture d'un DVD vidéo

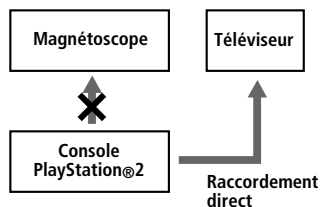

Raccordement à un téléviseur à l'aide d'un connecteur d'entrée S VIDEO

Raccordez la console PlayStation®2 au connecteur d'entrée S VIDEO situé sur le téléviseur à l'aide du câble S VIDEO SCPH-10060 U (vendu séparément).

Vous obtiendrez ainsi une meilleure image.

Après le raccordement

Réglez le téléviseur sur le mode d'entrée vidéo approprié (tel que "S VIDEO").

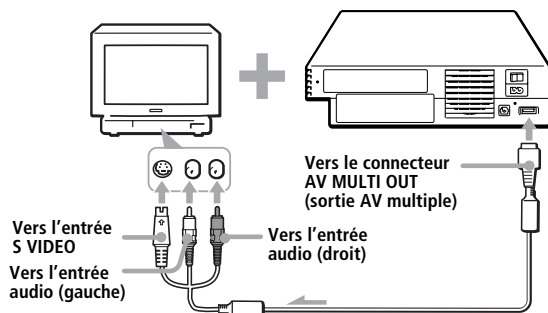

Raccordement à un téléviseur avec une entrée d'antenne

Raccordez la console PlayStation®2 à l'entrée d'antenne située sur le téléviseur à l'aide de l'adaptateur RFU SCPH-10071 (vendu séparément). Dans ce cas de figure, le son sera monophonique.

Après le raccordement

Réglez le sélecteur de canal sur l'adaptateur RFU et celui du téléviseur sur le canal VHF CH 3 ou CH 4, selon celui qui n'est pas actif dans votre zone.

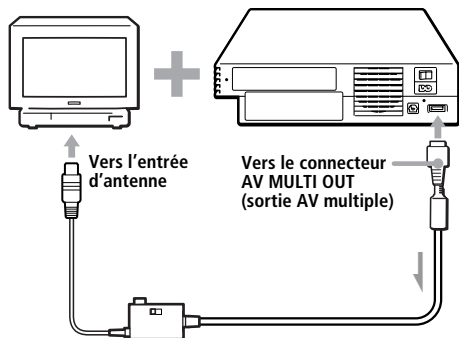

Raccordement à un téléviseur à l'aide de connecteurs d'entrée vidéo composant

Si le moniteur ou le projecteur est doté de connecteurs d'entrée vidéo composant (Y, Cb/Pb, Cr/Pr), raccordez la console PlayStation®2 à l'aide du câble AV composant (pour PlayStation®2) SCPH-10100 U (vendu séparément). Vous obtiendrez ainsi une meilleure image.

Avant connexion

Si vous connectez votre console PlayStation®2 à un téléviseur à l'aide du câble AV composant (pour PlayStation®2), vous devez d'abord régler l'option "Sortie vidéo" du menu "Configuration du Système" sur "Y Cb/Pb Cr/Pr" ; sinon, l'affichage du téléviseur risque de ne pas être satisfaisant. Conseil : avant de connecter votre console à l'aide du câble AV composant (pour PlayStation®2), connectez-la à l'aide du câble AV fourni (audio/vidéo intégrés) et vérifiez que l'option "Sortie vidéo" est ajustée à "Y Cb/Pb Cr/Pr".

Remarque

Vous ne pouvez pas utiliser la console PlayStation®2 avec un téléviseur haute définition (HDTV), sans installer le logiciel et les connecteurs nécessaires. Consultez la documentation de votre téléviseur.

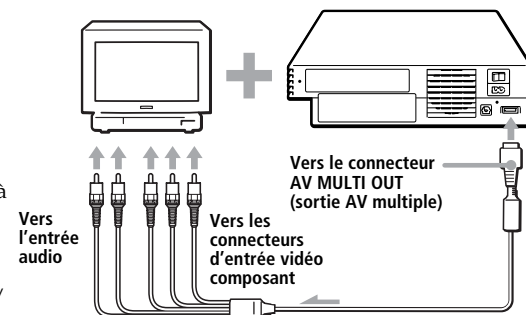

FR

Raccordement

Lors de la première mise sous tension de l'unité

L'écran de configuration initial apparaît. Réglez "Langue", "Fuseaux horaires" et "Type d'heure" en fonction des instructions affichées à l'écran.

Ces réglages pourront être modifiés ultérieurement dans le menu configuration du système. Pour plus de détails, reportez-vous à la section "Utilisation du menu configuration du système", page 31.

Select language.
Sélectionnez la langue.
Sprache wählen.
Elija idioma.
Seleziona lingua.
Seleciona um idioma.
Kies taal.

⌘ Enter

Cette section explique la manière de raccorder le système de loisir interactif PlayStation®2 à un équipement audio à l'aide de connecteurs numériques (tels qu'une sortie optique (AC-3) Dolby Digital). A l'aide de récepteurs et d'amplificateurs numériques, vous pouvez tirer le meilleur parti des fonctions de son multi-canal et de son spatial.

Raccordement à un récepteur ou amplificateur, platine MD (Minidisc), platine DAT (Digital Audio Tape) avec connecteur numérique

Utilisez un cordon numérique optique (vendu séparément) et réglez le paramètre "DIGITAL OUT (OPTICAL)" du menu configuration du système sur "Activé" (réglage par défaut). Pour obtenir des détails sur le menu configuration du système, reportez-vous à la page 31.

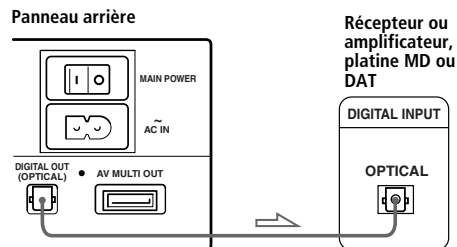

Remarques

- Reportez-vous également aux instructions fournies avec le composant à raccorder.
- Vous ne pouvez pas effectuer directement des enregistrements audio numériques de disques enregistrés au format Dolby Digital ou DTS à l'aide d'une platine MD ou DAT.

Raccordement d'un composant audio doté d'un décodeur DTS* ou Dolby Digital** intégré (DVD vidéo uniquement)

Le raccordement à un équipement audio à l'aide d'un décodeur DTS ou Dolby Digital intégré (vendu séparément) permet de lire du

son enregistré sur un DVD vidéo au format Dolby Digital (AC-3) ou DTS pour reproduire un effet d'écoute obtenu dans un théâtre ou une salle de concert.

Branchez le composant via le connecteur DIGITAL OUT (OPTICAL) à l'aide d'un cordon numérique optique (vendu séparément).

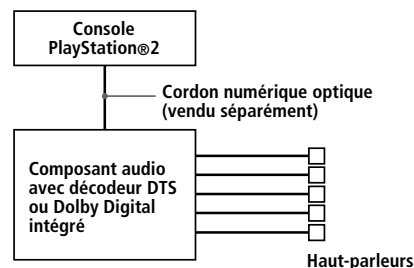

Configurations du lecteur DVD sur la console PlayStation®2

Certains réglages du lecteur DVD sont nécessaires en fonction des composants à connecter.

Pour obtenir des détails sur l'affichage des réglages, reportez-vous à la page 39.

• Raccordement d'un composant audio doté d'un décodeur DTS intégré

Réglez le paramètre "DIGITAL OUT (OPTICAL)" sur "Activé(e)", puis le paramètre "DTS" sur "Activé(e)" sur l'écran "Réglage audio".

• Raccordement d'un composant audio doté d'un décodeur Dolby Digital intégré

Réglez le paramètre "DIGITAL OUT (OPTICAL)" sur "Activé(e)", puis le paramètre "Dolby Digital" sur "Activé(e)" sur l'écran "Réglage audio".

Remarque

Reportez-vous aux instructions d'installation et d'utilisation fournies pour les composants audio à raccorder.

* "DTS" et "DTS Digital Out" sont des marques commerciales de Digital Theater Systems Inc.

** Fabriqué sous licence de Dolby Laboratories. "Dolby" et le symbole représentant un double D sont des marques commerciales de Dolby Laboratories. Travaux confidentiels non publiés. ©1992-1997 Dolby Laboratories. Tous droits réservés.

Raccordement d'un périphérique à l'aide de l'interface i.LINK

Il est possible d'utiliser le connecteur i.S400 i.LINK situé à l'avant de la console pour raccorder un périphérique (IEEE 1394) compatible i.LINK. Reportez-vous également aux instructions fournies avec le périphérique à raccorder.

Le connecteur i.LINK n'alimente pas les périphériques externes. Certains périphériques externes qui nécessitent une alimentation à partir du connecteur i.S400 i.LINK ne fonctionneront pas correctement lorsqu'ils seront raccordés à la console PlayStation®2.

Le connecteur i.S400 i.LINK PlayStation®2 prend en charge des vitesses de transfert allant jusqu'à 400 Mbps. Cependant, la vitesse de transfert réelle varie en fonction de celle du périphérique compatible i-LINK raccordé.

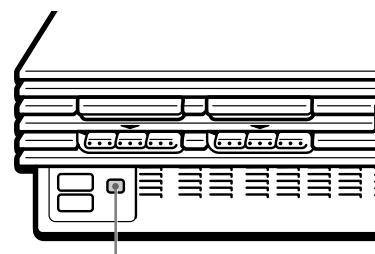

Connecteur i.S400 i.LINK

Remarque

Tous les produits i.LINK ne fonctionnent pas avec le système de loisir interactif PlayStation®2. Reportez-vous également au manuel de l'utilisateur du produit i.LINK approprié pour obtenir des informations supplémentaires.

i.LINK est une marque commerciale de la norme IEEE 1394-1995 et de ses révisions.

i.LINK et le logo i.LINK "i" sont des marques commerciales.

Raccordement d'un périphérique à l'aide de l'interface USB (Universal Serial Bus)

Il est possible d'utiliser le port du connecteur USB situé à l'avant de la console pour raccorder un périphérique compatible USB. Reportez-vous également aux instructions fournies avec le périphérique à raccorder.

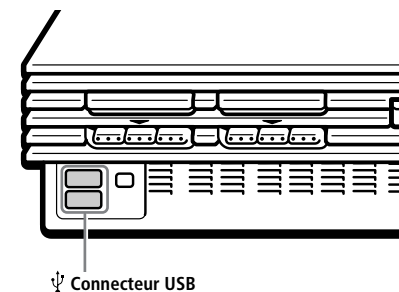

Connecteur USB

Remarque

Tous les produits compatibles USB ne fonctionnent pas avec le système de loisir interactif PlayStation®2. Reportez-vous au manuel de l'utilisateur du produit compatible USB approprié pour obtenir des informations supplémentaires.

Lorsque vous mettez la console sous tension sans avoir inséré préalablement de disque, le menu principal apparaît sur l'écran du téléviseur.

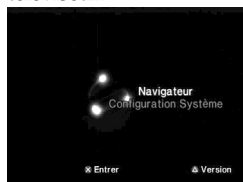

Vous pouvez alors passer au menu configuration du système ou à l'écran navigateur depuis le menu principal.

Utilisation du menu configuration du système

Le menu configuration du système vous permet de réaliser toutes les opérations de configuration de la console PlayStation®2. Ces paramètres sont stockés en mémoire et ne sont pas annulés lorsque vous mettez la console hors tension.

1 Sélectionnez "Configuration du Système" en utilisant les touches directionnelles vers le haut et vers le bas puis appuyez sur la touche X. Le menu configuration du système apparaît sur l'écran du téléviseur.

2 Sélectionnez l'option désirée en utilisant les touches directionnelles vers le haut et vers le bas puis appuyez sur la touche X.

Les paramètres par défaut sont soulignés.

■ Configuration de l'heure

Permet de régler l'heure.

1 A l'aide des touches directionnelles vers le haut et vers le bas, choisissez le mois puis appuyez sur la touches directionnelles vers la droite. Suivez la même procédure pour régler le jour, l'année, l'heure, les minutes et les secondes. Pour revenir au menu précédent, appuyez sur les touches directionnelles vers la gauche.

2 Appuyez sur la touche X pour valider.

Réglage supplémentaire sur l'heure

Sélectionnez "Configuration de l'heure" en utilisant les touches directionnelles vers le haut et vers le bas puis appuyez sur la touche Δ. Vous pouvez à présent régler les éléments suivants.

Affichage de l'heure

- Horloge à 12 heures
- Horloge à 24 heures

Affichage de la date

- MM/JJ/AAAA
- JJ/MM/AAAA
- AAAA/MM/JJ

Fuseaux horaires

Sélectionnez votre pays et, si nécessaire, votre ville afin de régler le fuseau horaire correct.

Type d'heure

Vous pouvez choisir l'heure effective avec cette option.

- Heure d'hiver (heure standard)
- Heure d'été

■ Taille de l'écran

Sélectionnez le mode d'affichage en fonction du format du téléviseur à raccorder.

- 4:3 : sélectionnez cette option lorsque vous raccordez la console à un téléviseur standard.
- Plein écran : sélectionnez cette option lorsque vous raccordez la console à un téléviseur standard. Les bandes noires situées en bas et en haut de l'écran sont alors coupées.
- 16:9 : sélectionnez cette option lorsque vous raccordez la console à un téléviseur au format 16:9.

■ DIGITAL OUT (OPTICAL)

Sélectionnez les signaux de sortie via le connecteur DIGITAL OUT (OPTICAL).

- **Activé** : en règle générale, sélectionnez cette position.
- **Désactivé** : lorsque la console n'émet pas les signaux sonores par l'intermédiaire du connecteur DIGITAL OUT (OPTICAL), l'influence du circuit numérique sur le circuit analogique est minime.

■ Sortie vidéo

Si votre téléviseur, votre moniteur ou votre projecteur possède un connecteur RGB ou des connecteurs d'entrée vidéo (Y, Cb/Pb, Cr/Pr) conformes aux signaux de sortie de la console, réglez cette option.

Lors du raccordement de la console en utilisant le câble AV (audio/vidéo intégrés) fourni ou câble S VIDEO (vendu séparément), il n'est pas nécessaire de régler cette option.

- **Y Cb/Pb Cr/Pr** : sélectionnez cette option lorsque vous raccordez la console à des connecteurs d'entrée de composant vidéo.
- **RGB** : sélectionnez cette option lorsque vous raccordez la console à un connecteur RGB.

Remarque

Vous pouvez lire les logiciels au format PlayStation® et PlayStation®2 par le format soit RGB, soit Y Cb/Pb Cr/Pr. Par contre, la console PlayStation®2 est fabriquée pour écraser le réglage de la "Sortie vidéo" dans le menu configuration du système et lire tous les logiciels de DVD vidéo par le format Y Cb/Pb Cr/Pr.

■ Langue

Permet de sélectionner la langue d'affichage des menus.

- **Anglais**
- Français
- Espagnol
- Allemand
- Italien
- Néerlandais
- Portugais

Utilisation de l'écran du navigateur

L'écran du navigateur vous permet de réaliser les opérations suivantes.

- Vérification/copie/suppression de données de jeu sur la memory card (carte mémoire) (8 MB) (pour PlayStation®2) et la memory card (carte mémoire)
- Démarrage d'un logiciel au format PlayStation ou PlayStation®2
- Lecture d'un CD audio
- Lecture d'un DVD

Sélectionnez "Navigateur" en utilisant les touches directionnelles puis appuyez sur la touche X. L'écran du navigateur apparaît sur le téléviseur. La memory card (carte mémoire) (8 MB) (pour PlayStation®2) et la memory card (carte mémoire) ou les disques insérés dans la console sont affichés sous la forme d'icônes.

Vérification/copie/suppression de données de jeu

Il vous est possible de copier des données de jeu depuis une carte mémoire à une autre ou de supprimer des données de jeu que vous ne souhaitez plus sauvegarder.

Notez cependant qu'il ne vous est pas possible de copier des données de jeu d'un logiciel au format PlayStation®2 sur la memory card (carte mémoire) SCPH-1020 U.

Insérez préalablement la memory card (carte mémoire) (8 MB) (pour PlayStation®2) ou la memory card (carte mémoire).

1 Sélectionnez l'icône de la memory card (carte mémoire) (8 MB) (pour PlayStation®2) ou de la memory card (carte mémoire) sur laquelle sont stockées les données de jeu que vous souhaitez vérifier/copier/supprimer puis appuyez sur la touche X.

2 Vérifiez/copiez/supprimez ensuite les données de jeu en suivant les instructions qui apparaissent à l'écran.

Remarque

Ne retirez pas la memory card (carte mémoire) (8 MB) (pour PlayStation®2) et la memory card (carte mémoire) pendant la copie ou la suppression de données de jeu.

Vérification des informations de version

Il vous est possible de vérifier la version de la console, du navigateur, du lecteur CD, du lecteur PlayStation® et du lecteur DVD.

Appuyez sur la touche Δ dans le menu principal.

Fonction d'auto-diagnostic

La console PlayStation®2 règle automatiquement les configurations de la console pour la meilleure lecture du disque possible.

Vous pouvez toutefois utiliser la fonction d'auto-diagnostic manuellement au besoin.

- 1 Sélectionnez "Console" en utilisant les touches directionnelles et appuyez sur la touche Δ.
- 2 Sélectionnez "Activé" en utilisant les touches directionnelles et appuyez sur la touche X.
- 3 Insérez un disque.
La console lance le diagnostic automatique.

Remarque

Le réglage de diagnostic revient automatiquement sur "Désactivé" (valeur par défaut) lorsque vous appuyez sur le bouton ○/RESET ou lorsque vous lancez la lecture d'un disque PlayStation®, PlayStation®2 ou d'un DVD vidéo.

Réglage du lecteur PlayStation®

Le "Lecteur PlayStation®" est un programme permettant le chargement de logiciels au format PlayStation®.

- 1 Sélectionnez "Lecteur PlayStation®" en utilisant les touches directionnelles et appuyez sur la touche Δ.
- 2 Sélectionnez le réglage que vous souhaitez configurer en utilisant les touches directionnelles puis appuyez sur la touche X.

Vitesse du Disque

- **Normale** : en règle générale, sélectionnez cette position.
- **Rapide** : le temps de chargement d'un disque PlayStation® peut être raccourci. Cependant, en fonction du disque, ce réglage ne peut avoir aucun effet sur le temps de chargement ou même provoquer un mauvais chargement du disque. Dans ce cas, sélectionnez "Normale".

Textures

- **Standard** : en règle générale, sélectionnez cette position.
- **Lisse** : permet de lisser l'affichage de certains disques PlayStation®. En fonction du disque, ce réglage ne peut avoir aucun effet. Dans ce cas, sélectionnez "Standard".

Remarque

Le réglage "Lecteur PlayStation®" revient automatiquement sur "Normale/Standard" (valeur par défaut) lorsque vous appuyez sur le bouton ○/RESET ou mettez l'unité hors tension.



Démarrage d'un jeu

- 1 Mettez la console sous tension à l'aide de l'interrupteur d'alimentation principal (MAIN POWER) situé à l'arrière de la console.**

L'indicateur  (veille) situé à l'avant de la console s'allume en rouge pour indiquer que la console est désormais en mode de veille.

- 2 Appuyez sur le bouton  (veille) / RESET.**

L'indicateur  devient vert et l'écran de démarrage s'affiche.

- 3 Branchez la manette analogique (DUALSHOCK™) ou manette analogique (DUALSHOCK™2) sur la console.**

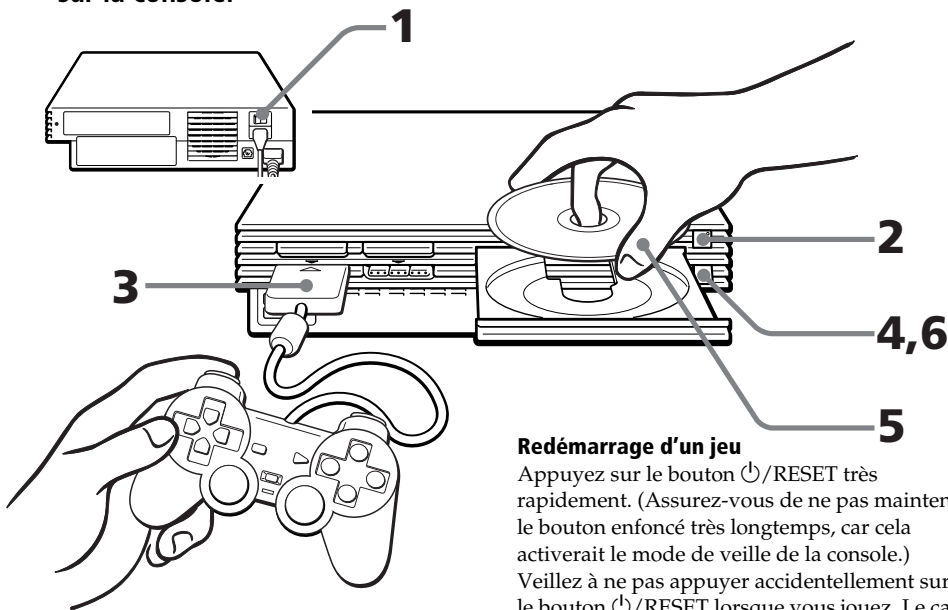



- 4 Appuyez sur le bouton  (ouvrir).**

Le tiroir pour disque s'ouvre.

- 5 Introduisez un disque, face libellée orientée vers le haut.**



- 6 Appuyez sur le bouton .**

Le tiroir pour disque se ferme. L'écran  ou  s'affiche et vous pouvez démarrer le jeu.

Remarque





Réglez la manette analogique (DUALSHOCK™2) ou manette analogique (DUALSHOCK™) sur le mode approprié pour le logiciel (page 33). Reportez-vous au manuel du logiciel approprié pour obtenir des détails.

Redémarrage d'un jeu



Appuyez sur le bouton  /RESET très rapidement. (Assurez-vous de ne pas maintenir le bouton enfoncé très longtemps, car cela activerait le mode de veille de la console.) Veillez à ne pas appuyer accidentellement sur le bouton  /RESET lorsque vous jouez. Le cas échéant, le jeu redémarrera.

Écrans d'affichage lors du démarrage

Lorsque vous mettez la console sous tension sans avoir introduit un disque au préalable L'écran  s'affiche.

- Lorsque vous introduisez un disque au format PlayStation®2 ou PlayStation® une fois que l'écran  s'est affiché, l'écran  ou  s'affiche et vous pouvez commencer à jouer.
- Vous pouvez basculer vers le menu configuration du système ou l'écran du navigateur à partir de l'écran  (pour obtenir des détails, reportez-vous à la section "Utilisation du menu principal" page 31).

Lorsque vous mettez la console sous tension après avoir introduit un disque

En fonction du type de disque introduit, l'écran  ,  ou  s'affiche.

Si l'écran  s'affiche, il est possible que le disque introduit ne soit pas un disque au format PlayStation® ou PlayStation®2. Vérifiez le type du disque (page 25).

-  Aucun disque n'est introduit (menu principal).**

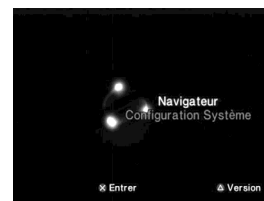

-  Un DVD-ROM / CD-ROM au format PlayStation®2 est introduit.**







-  Un CD-ROM au format PlayStation® est introduit.**

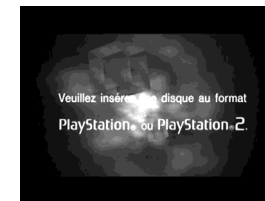

-  Un disque non pris en charge par la console PlayStation®2 est introduit.**



Arrêt d'un jeu

- Appuyez sur le bouton  .
Le tiroir pour disque s'ouvre.
- Retirez le disque.
- Appuyez sur le bouton  .
Le tiroir pour disque se ferme.
- Appuyez sur le bouton  /RESET pendant environ deux secondes.
L'indicateur  devient rouge et la console entre en mode de veille.

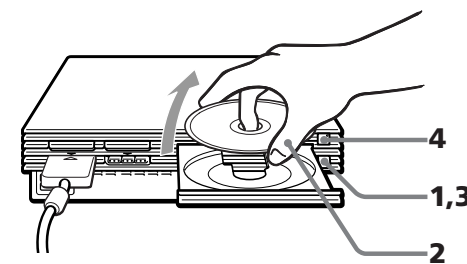

Lorsque vous avez l'intention de ne pas jouer pendant une période prolongée

Mettez l'appareil hors tension à l'aide de l'interrupteur d'alimentation principal (MAIN POWER) situé à l'arrière de la console et débranchez la fiche d'alimentation de la prise électrique.

Passage d'un jeu à un autre

Il n'est pas nécessaire de mettre la console hors tension lorsque vous souhaitez changer de jeu.

- 1 Appuyez sur le bouton . Le tiroir pour disque s'ouvre.
- 2 Retirez le disque.
- 3 Placez un nouveau disque dans le tiroir pour disque.
- 4 Appuyez sur le bouton . Le tiroir pour disque se ferme.
- 5 Appuyez sur le bouton / RESET très rapidement pour réinitialiser. (**Attention** : Si vous maintenez le bouton / RESET enfoncé longtemps, cela risque de faire passer la console en mode de veille.)
Après l'affichage des écrans d'initialisation, l'écran ② ou ③ s'affiche et le jeu commence.

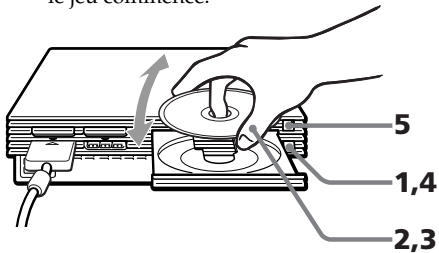

Suggestion

Pour un jeu multi-disques, suivez les étapes 1 à 4 pour changer les disques. Reportez-vous au manuel du jeu pour obtenir des détails.

Différences entre manette analogique (DUALSHOCK™2) et manette analogique (DUALSHOCK™)

① Manette analogique (DUALSHOCK™2) (fournie/vendue séparément)

- La manette analogique (DUALSHOCK™2) correspond aux logiciels au format PlayStation®2 et PlayStation®.
- Vous pouvez commuter entre le mode numérique et le mode analogique. En mode analogique, vous disposez des touches et manches suivants (configuration variable selon le logiciel utilisé – consultez la documentation du logiciel) :

Logiciel au format PlayStation®2

Touches directionnelles / touches Δ, ○, ×, □ / manche analogique gauche / manche analogique droit / touches L1, R1, L2, R2

Logiciel au format PlayStation®

Manche analogique gauche / manche analogique droit

- Vous pouvez utiliser la fonction de vibration.

② Manette analogique (DUALSHOCK™) (vendue séparément)

- La manette analogique (DUALSHOCK™) peut être utilisée avec les logiciels au format PlayStation®2 et PlayStation®.

- Vous pouvez commuter entre le mode numérique et le mode analogique. Lorsque vous passez au mode analogique, les manches analogique gauche et droite sont disponibles.

Logiciel au format PlayStation®2

Manche analogique gauche / manche analogique droit

Logiciel au format PlayStation®

Manche analogique gauche / manche analogique droit

- Vous pouvez utiliser la fonction de vibration.

Commutation de mode

Pour commuter les manettes analogiques (DUALSHOCK™2) et manette analogique (DUALSHOCK™) d'un mode à l'autre, appuyez sur la touche de mode ANALOG (analogique).

A chaque fois que vous appuyez sur la touche de mode ANALOG (analogique), le mode change comme suit :

Mode numérique (indicateur : éteint)



Mode analogique (indicateur : rouge)

Remarque

Sélectionnez le mode d'utilisation approprié. Notez cependant que certains logiciels effectuent ce réglage automatiquement. Dans ce cas, le logiciel remplace la touche de mode ANALOG (analogique). Pour obtenir des détails, reportez-vous au manuel du logiciel.

Fonction de vibration

Les manettes analogique (DUALSHOCK™2) et manette analogique (DUALSHOCK™) disposent d'une fonction de vibration (limitée à certains logiciels). Il est possible de régler la fonction de vibration sur "Activé(e)" ou "Désactivé(e)" sur le moniteur à l'aide du logiciel.

Remarques

- Lorsque vous n'utilisez pas les manettes analogiques (DUALSHOCK™2) et manette analogique (DUALSHOCK™), mettez la console hors tension ou débranchez les manettes de la console.
- Avant d'utiliser la fonction de vibration, veuillez lire la section "Remarques sur la sécurité lors de l'utilisation des manettes analogiques (DUALSHOCK™2) et manette analogique (DUALSHOCK™)" page 24.

Avant d'utiliser la manette analogique (DUALSHOCK™2) et la manette analogique (DUALSHOCK™)

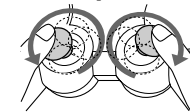

Faites pivoter les manches analogiques une fois à l'aide de vos pouces comme si vous dessiniez un cercle, comme indiqué sur l'illustration ci-dessus. N'entortillez pas les manches analogiques.

Mode numérique (indicateur : éteint)

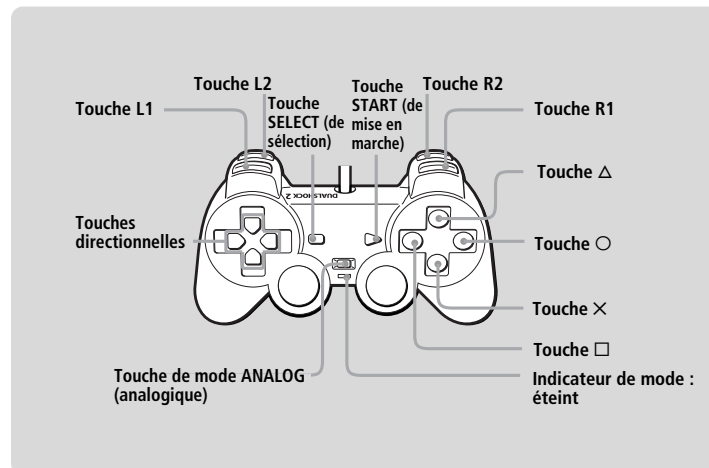

Mode analogique (indicateur : rouge)

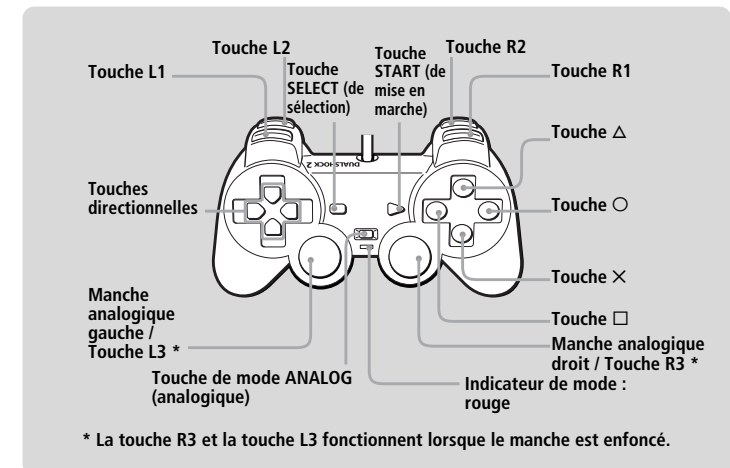

* La touche R3 et la touche L3 fonctionnent lorsque le manche est enfoncé.

Vous pouvez sauvegarder et charger des données de jeu à l'aide de la memory card (carte mémoire) (8 MB) (pour PlayStation®2) ou de la memory card (carte mémoire) (chacune vendue séparément).

Différences entre la memory card (carte mémoire) (8 MB) (pour PlayStation®2) et la memory card (carte mémoire)

Lorsque vous jouez avec un logiciel au format PlayStation®2, utilisez la memory card (carte mémoire) (8 MB*) (pour PlayStation®2) (①).
Lorsque vous jouez avec un logiciel au format PlayStation®, utilisez la memory card (carte mémoire) (②).

Pour la console de jeux PlayStation®, les unités de données de jeu sont décrites en tant que "blocs de mémoire". Pour le système de loisir interactif PlayStation®2, il s'agit de "KB" (Kilooctets).

* 8 MB = 8 000 KB

① Memory card (carte mémoire) (8 MB) (pour PlayStation®2) (vendue séparément)

La memory card (carte mémoire) (8 MB) (pour PlayStation®2) peut sauvegarder et charger des données de jeu des logiciels au format PlayStation®2. Chaque memory card (carte mémoire) (8 MB) (pour PlayStation®2) peut sauvegarder environ 8 MB de données de jeu, mais certaines données peuvent être utilisées en tant qu'informations de contrôle de fichier.

② Memory card (carte mémoire) (vendue séparément)

La memory card (carte mémoire) peut sauvegarder et charger des données de jeu des logiciels au format PlayStation®. Chaque memory card (carte mémoire) peut sauvegarder 120 KB (15 blocs de mémoire) de données de jeu.

Remarque

Il est impossible de copier des données sur la memory card (carte mémoire) (8 MB) (pour PlayStation®2) ou la memory card (carte mémoire) qui ne dispose pas de suffisamment de mémoire. Avant de jouer, vérifiez l'espace nécessaire pour l'enregistrement du jeu ainsi que l'espace disponible sur la memory card (carte mémoire) (8 MB) (pour PlayStation®2) ou la memory card (carte mémoire). Consultez le manuel du logiciel approprié pour déterminer la quantité d'espace nécessaire pour l'enregistrement des données d'un jeu particulier.

MAGICGATE est une technique de protection de copyright créée par Sony Corporation. **MAGICGATE** ne veut pas nécessairement dire qu'il y a une compatibilité avec d'autres produits portant la marque commerciale "MAGICGATE".

Insertion de la memory card (carte mémoire) (8 MB) (pour PlayStation®2) et la memory card (carte mémoire)

Introduisez la memory card (carte mémoire) (8 MB) (pour PlayStation®2) ou la memory card (carte mémoire) dans la fente pour MEMORY CARD (carte mémoire), en orientant la flèche vers le haut.

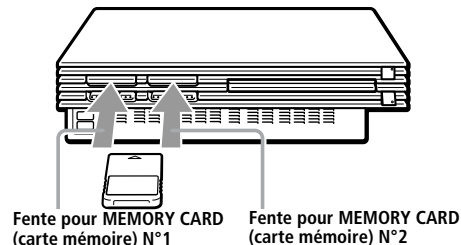

Fente pour MEMORY CARD (carte mémoire) N°1 Fente pour MEMORY CARD (carte mémoire) N°2

Remarques sur l'utilisation de la memory card (carte mémoire) (8 MB) (pour PlayStation®2) et la memory card (carte mémoire) avec la multitap

- Lorsque vous utilisez un logiciel au format PlayStation®2, utilisez la multitap (prise multiple) (pour PlayStation®2) SCPH-10090 U. Lorsque vous utilisez un logiciel au format PlayStation®, utilisez la multitap (prise multiple) SCPH-1070 U.
- Lorsque vous insérez la multitap (prise multiple) SCPH-1070 U dans le port de manette N°1, n'insérez pas la memory card (carte mémoire) (8 MB) (pour PlayStation®2) ou la memory card (carte mémoire) dans la fente pour MEMORY CARD N°1 de la console PlayStation®2. Cette règle s'applique également à la fente pour MEMORY CARD N°2. Dans le cas contraire, les données de jeu pourront être perdues.

Copie/suppression de données de jeu

Vous pouvez copier des données de jeu d'une memory card (carte mémoire) (8 MB) (pour PlayStation®2) ou d'une memory card (carte mémoire) à une autre ou supprimer des données que vous ne souhaitez plus conserver. Cependant, vous ne pouvez pas copier des données de jeu d'un logiciel au format PlayStation®2 vers une memory card (carte mémoire).

Vous pouvez consulter, copier et supprimer des données de jeu sur l'écran navigateur. Pour obtenir des détails sur le navigateur, reportez-vous à la section "Consultation/copie/suppression de données de jeu" page 31.

Remarque

Vous ne pouvez pas sauvegarder ou charger des données de jeu sur l'écran navigateur. Pour obtenir des détails sur l'enregistrement ou le chargement des données de jeu, reportez-vous au manuel du logiciel.

Lecture d'un CD audio

- 1 Appuyez sur le bouton (ouvrir).
Le tiroir pour disque s'ouvre.
- 2 Placez un disque sur le tiroir, face imprimée orientée vers le haut.
- 3 Appuyez sur le bouton .
Le tiroir pour disque se referme.
- 4 Sélectionnez l'icône CD audio dans l'écran navigateur (page 31), puis appuyez sur la touche X.
L'écran "CD audio" apparaît.
- 5 Sélectionnez le numéro d'icône en utilisant les touches directionnelles et appuyez sur la touche X.
Le panneau de commandes du CD apparaît et la lecture commence.

Contrôle de la lecture d'un CD audio

Lors de la lecture d'un CD, vous avez les paramètres de l'opération sur l'écran. Sélectionnez l'option correspondante à l'opération souhaitée, à l'aide des touches directionnelles. Appuyez ensuite sur la touche X.

- ▶ : Lance la lecture.
- ⏸ : Marque une pause.
- : Arrête la lecture.
- ⏮ : Recherche le début de la plage en cours ou précédent.
- ▶▶ : Recherche rapide vers l'avant.
- ⏪ : Recherche rapide vers l'arrière.
- ▶▶ : Recherche le début de la plage suivante.

Lecture dans différents modes

Il vous est possible de modifier les modes de lecture. Par défaut, "Lecture Continue" est sélectionné pour "Mode de Lecture" et "Désactivé" est sélectionné pour "Mode Répétition".

Sélectionnez l'icône CD audio dans l'écran navigateur, puis appuyez sur la touche Δ pour modifier le réglage.

Pour lire les plages désirées dans un ordre spécifique

- 1 ... Sélectionnez "Mode de Lecture" en utilisant les touches directionnelles puis appuyez sur la touche X.
- 2 Sélectionnez "Programme" en utilisant les touches directionnelles vers la gauche et la droite et appuyez sur la touche X.
- 3 Sélectionnez le numéro de la plage que vous souhaitez programmer puis appuyez sur la touche X. Répétez cette étape jusqu'à ce que vous ayez sélectionné toutes les plages que vous souhaitez lire.
- 4 Appuyez sur la touche O pour revenir à l'écran navigateur.

Pour lire les plages de manière aléatoire

- 1 Sélectionnez "Mode de Lecture" en utilisant les touches directionnelles puis appuyez sur la touche X.
- 2 Sélectionnez "Lecture Aléatoire" en utilisant les touches directionnelles vers la gauche et la droite et appuyez sur la touche X.
- 3 Appuyez sur la touche O pour revenir à l'écran navigateur.

Pour lire toutes les plages de manière répétée

- 1 Sélectionnez "Mode Répétition" en utilisant les touches directionnelles vers le haut et vers le bas puis appuyez sur la touche X.
- 2 Sélectionnez "Tout" en utilisant les touches directionnelles vers la gauche et la droite et appuyez sur la touche X.
- 3 Appuyez sur la touche O pour revenir à l'écran navigateur.

Pour lire une seule plage de manière répétée

- 1 Sélectionnez "Mode Répétition" en utilisant les touches directionnelles vers le haut et vers le bas puis appuyez sur la touche X.
- 2 Sélectionnez "1" en utilisant les touches directionnelles vers la gauche et la droite et appuyez sur la touche X.
- 3 Appuyez sur la touche O pour revenir à l'écran navigateur.



Lecture d'un DVD vidéo

En fonction du DVD vidéo, certaines opérations peuvent être différentes ou restreintes. Reportez-vous aux instructions fournies avec le disque.

1 Mettez la console sous tension à l'aide de l'interrupteur d'alimentation principal (MAIN POWER) situé à l'arrière de la console.

L'indicateur (veille) situé à l'avant de la console s'allume en rouge pour indiquer que la console est désormais en mode de veille.

2 Appuyez sur le bouton (veille) / RESET.

L'indicateur (veille) devient vert et l'écran de démarrage s'affiche.

3 Appuyez sur le bouton (ouverture).

Le tiroir pour disque s'ouvre.

4 Introduisez un disque dans le tiroir, face de lecture orientée vers le bas.

5 Appuyez sur le bouton (lecture).

Le tiroir pour disque se referme et la console démarre la lecture.

Remarques

- En fonction du DVD, un menu DVD ou un menu des titres peut s'afficher sur l'écran du téléviseur (voir page 37).
- Si vous appuyez sur le bouton (lecture) après la lecture, l'écran navigation apparaît.

Problème de lecture d'un DVD vidéo:

Dans quelques rares cas, il se peut que certains DVD vidéo ne fonctionnent pas avec PlayStation®2. Cela est principalement dû à des variations dans le processus de fabrication ou dans le codage de leur logiciel. En cas de problème, relancez le DVD vidéo; si le problème persiste, contactez l'éditeur du DVD vidéo ou le Support technique/Service clientèle de SCEA.

Fonctionnement direct du DVD vidéo à l'aide de la manette

Vous pouvez faire fonctionner le DVD directement à l'aide des touches de la manette lorsque le panneau de commandes (page 36) n'apparaît pas.

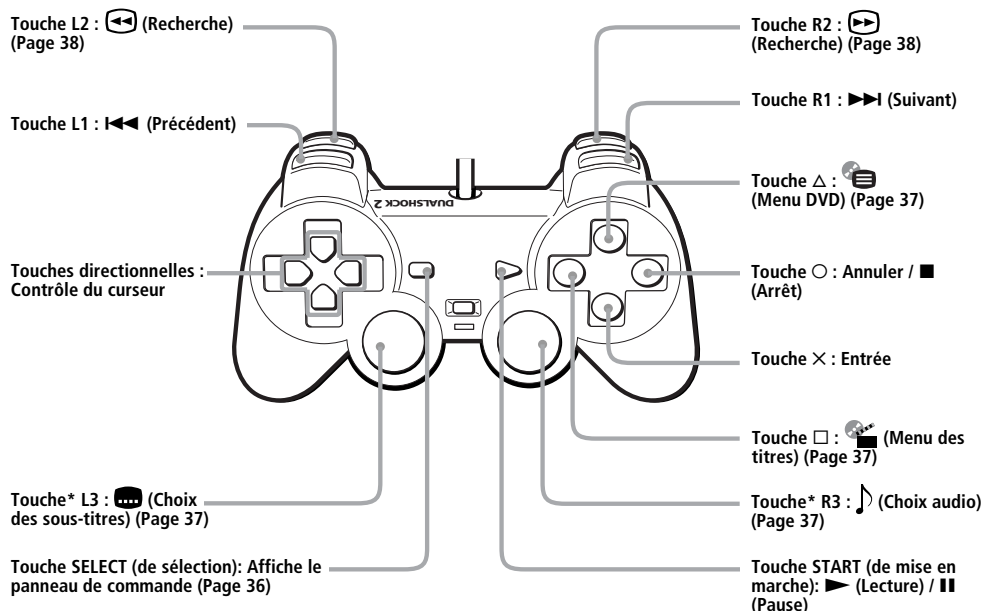

* Lorsque vous utilisez une manette dépourvue de la touche L3 ou R3, vous pouvez sélectionner la fonction (Choix des sous-titres) ou (Choix audio) à l'aide du panneau de commandes (voir page 36).

Pour	Opération
Arrêt	Appuyez sur la touche O.
Pause	Appuyez sur la touche START (de mise en marche).
Reprendre la lecture après une pause	Appuyez sur la touche START (de mise en marche).
Atteindre le chapitre suivant en mode de lecture continue	Appuyez sur la touche R1.
Revenir au chapitre précédent en mode de lecture continue	Appuyez sur la touche L1 deux fois.

Vous pouvez profiter de diverses fonctions à l'aide de l'écran de menu (panneau de commandes). Pour les opérations du panneau de commandes, voir page 36.

Reprise de la lecture au point où vous avez arrêté le disque (Reprise de lecture)

Le lecteur garde en mémoire le point où vous avez arrêté la lecture du disque et vous pouvez reprendre la lecture à partir de ce point.

1..... Pendant la lecture d'un disque, appuyez sur la touche O pour interrompre la lecture.

"Appuyez sur [Lecture] pour reprendre la lecture. Pour recommencer au début, appuyez sur [Arrêt] puis sur [Lecture]." apparaît et l'écran du panneau de commandes (page 36) s'affiche sur l'écran du téléviseur.

Si le message "La fonction permettant de continuer ne peut être utilisée ici. La lecture va reprendre au début." apparaît, la fonction de reprise de lecture n'est pas disponible.

2..... Sélectionnez (Lecture) en utilisant les touches directionnelles et appuyez sur la touche X.

Le lecteur démarre la lecture au point où vous avez arrêté le disque lors de l'étape 1.

Pour démarrer la lecture au début du disque

Après l'étape 1, sélectionnez (Arrêt) et appuyez sur la touche X. L'endroit où vous avez arrêté la lecture est effacé. Sélectionnez (Lecture) et appuyez sur la touche X.

Remarques

- La fonction de reprise de lecture risque de ne pas être disponible sur certains DVD.
- En fonction du point auquel vous avez arrêté le disque, la console risque de reprendre la lecture à partir d'un point différent.
- L'endroit où vous avez arrêté la lecture est effacé lorsque :
 - Vous ouvrez le tiroir pour disque.
 - Vous passez en mode de veille en appuyant et en gardant enfoncé le bouton (veille)/RESET à l'avant de la console.
 - Vous mettez la console hors tension à l'aide de l'interrupteur d'alimentation principal (MAIN POWER) situé à l'arrière de la console.
 - Vous commencez la lecture après avoir sélectionné un titre ou un chapitre.

Utilisation du panneau de commandes

Vous pouvez profiter de diverses fonctions à l'aide de l'écran de menu (panneau de commandes).

Les fonctions disponibles varient selon le disque.

1 Appuyez sur la touche SELECT (de sélection).

Le panneau de commandes apparaît sur l'écran du téléviseur.



2 Sélectionnez le paramètre souhaité à l'aide des touches directionnelles.

3 Appuyez sur la touche X.

Pour obtenir des détails sur chaque paramètre du panneau de commandes, voir pages 37 et 38.

Vous pouvez sélectionner directement certains paramètres à l'aide de la manette.

Voir page 35.

Liste des paramètres du panneau de commandes

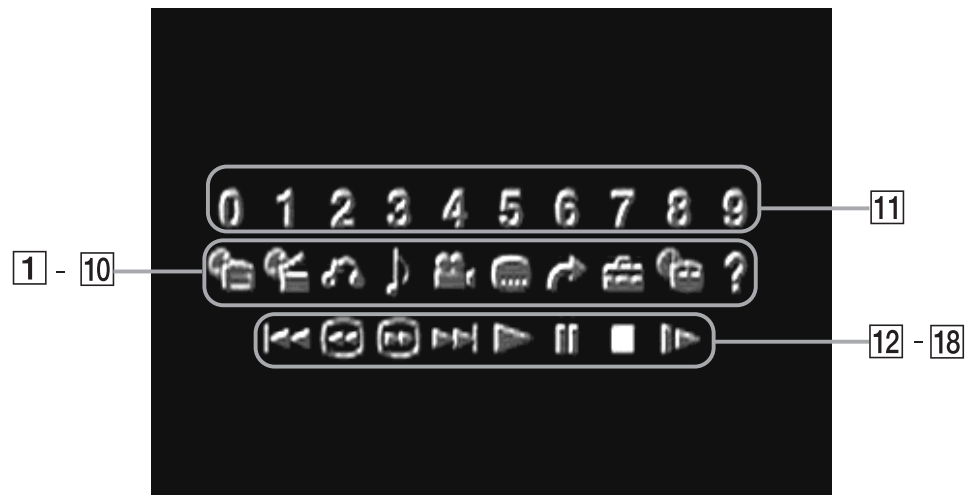

1 Menu DVD (page 37)

Certains DVD vous permettent de sélectionner le contenu du disque à l'aide d'un menu. Lorsque vous lisez ces DVD, vous pouvez sélectionner la langue des sous-titres, la langue de la bande son, etc., à l'aide du menu DVD.

2 Menu des titres (page 37)

Un DVD est divisé en longues sections d'image ou de musique appelées "titres". Lorsque vous lisez un DVD qui comprend plusieurs titres, vous pouvez sélectionner le titre souhaité à l'aide du menu des titres.

3 Retour (page 37)

Vous pouvez revenir à l'écran précédent du menu DVD ou du menu des titres.

4 Choix audio (page 37)

Si le disque DVD contient des plages multilingues, vous pouvez sélectionner la langue de votre choix lors de la lecture du disque.

5 Choix d'angle de caméra (page 37)

Il est possible de modifier les angles pour les DVD sur lesquels divers angles (angles multiples) d'une scène sont enregistrés.

6 Choix des sous-titres (page 37)

Pour les DVD sur lesquels sont enregistrés des sous-titres, il est possible de modifier la langue à tout moment lors de la lecture d'un DVD, de l'activer et de la désactiver quand bon vous semble.

7 Aller au titre (page 38)

Vous pouvez sélectionner le numéro du titre que vous souhaitez rechercher.

8 Réglages (page 39)

À l'aide de l'écran réglages, vous pouvez effectuer le réglage initial, régler l'image et le son et définir les diverses sorties. Vous pouvez également définir la langue des sous-titres et l'écran réglages, limiter la lecture des enfants, etc..

9 Affichage du chapitre (page 38)

Pendant la lecture d'un disque, vous pouvez vérifier le numéro du titre et du chapitre courants sur l'écran du téléviseur.

10 ? Aide (page 38)

La liste des touches directes de la manette s'affiche sur l'écran du téléviseur.

11 Aller au chapitre (page 38) / touches numérotées

Vous pouvez sélectionner le numéro du chapitre que vous souhaitez rechercher.

12 Précédent

Vous pouvez aller au chapitre suivant en mode de lecture continue.

13 Recherche (page 38)

Vous pouvez repérer rapidement un point particulier du DVD en contrôlant l'image.

14 Suivant

Vous pouvez revenir au chapitre suivant en mode de lecture continue.

15 Lecture

16 Pause

17 Arrêt

18 Ralenti (page 38)

Vous pouvez rechercher un point particulier du DVD en regardant l'image au ralenti.

Utilisation du menu DVD

Certains DVD vous permettent de sélectionner le contenu du disque à l'aide d'un menu.

Lorsque vous lisez ces DVD, vous pouvez sélectionner la langue des sous-titres, la langue du son, etc., à l'aide du menu DVD.

- Sélectionnez  (Menu DVD) à l'aide des touches directionnelles et appuyez sur la touche X.

Le menu DVD apparaît sur l'écran du téléviseur. Le contenu du menu varie d'un disque à l'autre.

- Appuyez sur les touches directionnelles pour sélectionner le paramètre à modifier.
- Pour modifier les autres paramètres, répétez l'étape 2.
- Appuyez sur la touche X.

Vous pouvez afficher le menu DVD directement.

Appuyez sur la touche Δ de la manette pendant que le panneau de commande n'apparaît pas.

Si vous souhaitez sélectionner la langue du menu DVD

Pour modifier le paramètre, vous pouvez utiliser le paramètre "Menu DVD" dans l'écran "Sélection de la langue" de l'écran réglages. Pour obtenir des détails, reportez-vous à la page 40.

Pour revenir à l'écran précédent du menu DVD

Sélectionnez  (Retour) et appuyez sur la touche X.

Cette fonction risque de ne pas être disponible sur certains DVD.

Remarques

- Le menu DVD risque de ne pas être disponible sur certains DVD.
- En fonction du DVD, le "Menu DVD" peut être tout simplement appelé "Menu" dans les instructions fournies avec le disque.

Utilisation du menu des titres

Un DVD est divisé en longues sections d'image ou de musique appelées "titres". Lorsque vous lisez un DVD qui comprend plusieurs titres, vous pouvez sélectionner le titre souhaité à l'aide du menu des titres.

- Sélectionnez  (Menu des titres) à l'aide des touches directionnelles et appuyez sur la touche X.

Le menu des titres apparaît sur l'écran du téléviseur. Le contenu du menu varie d'un disque à l'autre.

- Appuyez sur les touches directionnelles pour sélectionner le titre à lire.
- Appuyez sur la touche X.

La console démarre la lecture du titre sélectionné.

Vous pouvez afficher le menu des titres directement.

Appuyez sur la touche \square de la manette pendant que le panneau de commandes n'apparaît pas.

Pour revenir à l'écran précédent du menu des titres

Sélectionnez  (Retour) et appuyez sur la touche X.

Cette fonction risque de ne pas être disponible sur certains DVD.

Remarques

- Sur certains DVD, il se peut que vous ne puissiez pas sélectionner un titre.
- Sur certains DVD, le "Menu des titres" peut être tout simplement appelé "Menu" ou "Titre" dans les instructions fournies avec le disque. "Appuyez sur ENTER" peut également être indiqué sous la forme "Appuyez sur SELECT".

Modification de la langue

Si le disque DVD contient des plages à plusieurs langues, vous pouvez sélectionner la langue de votre choix lors de la lecture du disque.

Les langues que vous pouvez sélectionner varient en fonction du DVD.

Sélectionnez  (Choix audio) à l'aide des touches directionnelles et appuyez sur la touche X.

Chaque fois que vous appuyez sur la touche X, la langue change.

Vous pouvez sélectionner les "Choix audio" directement.

Appuyez sur la touche R3 de la manette pendant que le panneau de commandes n'apparaît pas. Chaque fois que vous appuyez sur cette touche, la langue change.

Remarques

- En fonction du DVD, vous risquez de ne pas pouvoir changer les langues même si des plages sont en multilingue.
- Pendant la lecture du DVD, le son pourrait être modifié lorsque vous modifiez le titre.

Modification d'angle de caméra

Il est possible de modifier les angles pour les DVD sur lesquels divers angles (angles multiples) d'une scène sont enregistrés. Par exemple, lors de la lecture d'une scène impliquant un train en mouvement, vous pouvez afficher la vue à partir de l'avant du train, à partir de la fenêtre gauche du train ou de la fenêtre droite sans interrompre le déplacement du train.

Sélectionnez  (Choix d'angle de caméra) à l'aide des touches directionnelles et appuyez sur la touche X.

Chaque fois que vous appuyez sur la touche X, l'angle change.

Remarques

- Le nombre d'angles varie d'un disque à l'autre ou d'une scène à l'autre. Le nombre d'angles modifiables d'une scène correspond à celui d'angles filmés.
- En fonction du DVD, vous risquez de ne pas pouvoir modifier les angles malgré que les scènes sont filmées en plusieurs angles.

Affichage des sous-titres

Pour les DVD sur lesquels sont enregistrés des sous-titres, il est possible d'activer et de désactiver l'affichage des sous-titres à votre guise pendant la lecture du DVD.

Pour les DVD sur lesquels sont enregistrés des sous-titres multilingues, il est possible de modifier la langue des sous-titres à tout moment lors de la lecture du DVD, de l'activer ou de la désactiver à votre guise. Par exemple, vous pouvez sélectionner la langue que vous souhaitez pratiquer et activer les sous-titres pour une meilleure compréhension.

Sélectionnez  (Choix des sous-titres) à l'aide des touches directionnelles et appuyez sur la touche X.

Vous pouvez sélectionner la langue des sous-titres, l'activer ou la désactiver.

Les langues que vous pouvez sélectionner diffèrent en fonction du DVD.

Vous pouvez sélectionner les "Choix des sous-titres" directement.

Appuyez sur la touche L3 de la manette pendant que le panneau de commandes n'apparaît pas. Vous pouvez sélectionner la langue des sous-titres, l'activer ou la désactiver.

Remarques

- Lors de la lecture d'un DVD sur lequel aucun sous-titre n'est enregistré, aucun sous-titre n'apparaît.
- En fonction du DVD, vous risquez de ne pas pouvoir activer les sous-titres même s'ils sont enregistrés sur le DVD.
- En fonction des DVD, il se peut que vous ne puissiez pas désactiver les sous-titres.
- Le type et le nombre de langues des sous-titres varient d'un disque à l'autre.
- En fonction du DVD, vous risquez de ne pas pouvoir changer les sous-titres même si des sous-titres multilingues sont enregistrés sur le DVD.
- Pendant la lecture du DVD, les sous-titres risquent de changer lorsque vous modifiez le titre.

Recherche d'un titre

Vous pouvez sélectionner le numéro du titre que vous souhaitez rechercher à l'aide des touches numérotées.

- 1 Sélectionnez  (Aller au titre) à l'aide des touches directionnelles et appuyez sur la touche X.

“Aller au titre - -” apparaît sur l'écran du téléviseur.

- 2 Entrez le numéro à deux chiffres du titre à l'aide des touches numérotées.

La lecture commence au numéro sélectionné.

Affichage des informations pendant la lecture d'un disque

Pendant la lecture d'un disque, vous pouvez vérifier le numéro du titre et du chapitre courants sur l'écran du téléviseur.

Sélectionnez  (Affichage du chapitre) à l'aide des touches directionnelles et appuyez sur la touche X.

Chaque fois que vous appuyez sur la touche X, vous pouvez activer et désactiver l'affichage.

Affichage de la liste des touches directes

La liste des touches directes de la manette s'affiche sur l'écran du téléviseur.

Sélectionnez  (Aide) à l'aide des touches directionnelles et appuyez sur la touche X.

Pour désactiver la liste

Appuyez sur la touche X.

Recherche d'un chapitre

Vous pouvez sélectionner le numéro du chapitre que vous souhaitez rechercher à l'aide des touches numérotées.

Entrez le numéro à deux chiffres du chapitre à l'aide des touches numérotées.

La lecture commence au numéro sélectionné.



Recherche d'un point particulier sur un disque

Vous pouvez repérer rapidement un point particulier du disque en contrôlant l'image ou en effectuant un ralenti.

Remarque

En fonction du DVD, il est possible que vous ne puissiez pas effectuer certaines des opérations décrites.

Recherche rapide d'un point (Recherche)

- 1 Pendant la lecture du disque, sélectionnez  (Recherche avant) ou  (Recherche arrière) à l'aide des touches directionnelles.

- 2 Maintenez la touche X enfoncée pour repérer le point.

Lorsque vous avez trouvé le point souhaité, relâchez la touche pour revenir à une vitesse de lecture normale.

Vous pouvez également utiliser les touches directes.

Appuyez sur la touche R2 (recherche avant) ou L2 (recherche arrière) de la manette pendant que le panneau de commandes n'apparaît pas.

Recherche d'un point au ralenti sur l'écran (Ralenti)

- 1 Pendant la lecture du disque, sélectionnez  (Ralenti) à l'aide des touches directionnelles.

- 2 Appuyez sur la touche X.

La lecture au ralenti commence.

Lorsque vous avez trouvé le point souhaité, sélectionnez  (Lecture) et appuyez sur la touche X pour revenir à une vitesse normale.

Vous pouvez également reprendre la lecture en appuyant sur la touche START (de mise en marche).

Utilisation de l'écran réglages

A l'aide de l'écran réglages, vous pouvez effectuer le réglage initial, régler l'image et le son et définir les diverses sorties. Vous pouvez également définir la langue des sous-titres, limiter la lecture des enfants, etc..

- 1 Appuyez sur la touche SELECT (de sélection) pour afficher le panneau de commande sur l'écran du téléviseur.**
- 2 Sélectionnez  (Réglages) à l'aide des touches directionnelles et appuyez sur la touche X.**
L'écran réglages s'affiche sur l'écran du téléviseur.
- 3 Sélectionnez le paramètre principal souhaité à l'aide des touches directionnelles.**
- 4 Appuyez sur la touche X.**
Le paramètre principal sélectionné est mis en surbrillance.
- 5 Sélectionnez le paramètre souhaité à l'aide des touches directionnelles.**
- 6 Appuyez sur la touche X.**

Après avoir changé les réglages DVD

Pour sauvegarder vos changements, assurez-vous de sortir le DVD avant d'appuyer sur le bouton /RESET ou de mettre l'unité hors tension à l'aide de l'interrupteur d'alimentation principal (MAIN POWER). Veuillez noter que les changements ne seront pas sauvegardés si vous réinitialisez ou mettez la console hors tension sans d'abord sortir le DVD.

Liste des paramètres de l'écran réglages

Les paramètres par défaut sont soulignés.

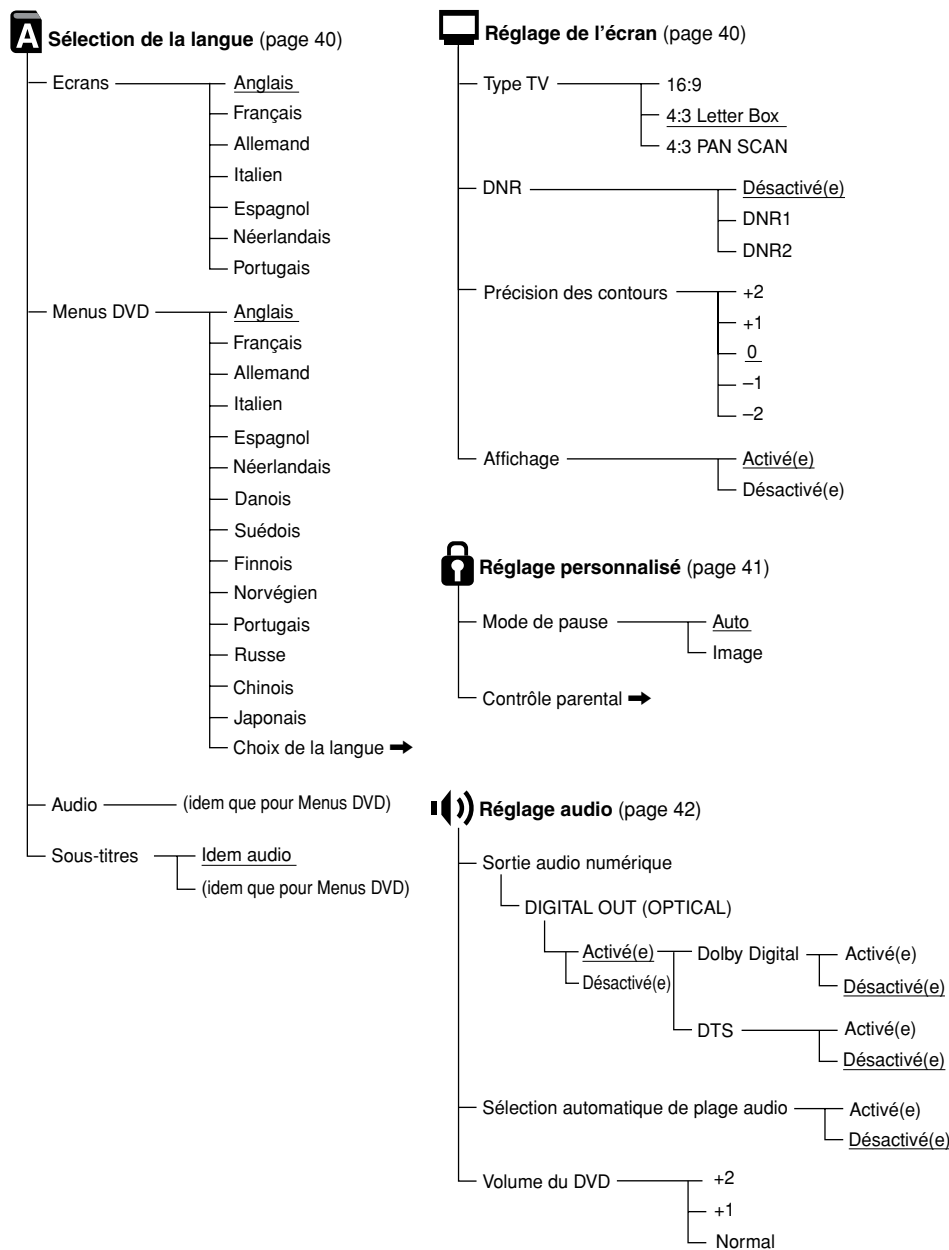

Définition de la langue d'affichage ou de la bande son (Sélection de la langue)

L'écran "Sélection de la langue" vous permet de définir plusieurs langues pour l'affichage ou la bande son.

Les paramètres par défaut sont soulignés.

Sélectionnez "Sélection de la langue" dans l'écran réglages.

Remarques

- Lorsque vous sélectionnez une langue qui n'est pas enregistrée sur le DVD, l'une des langues enregistrées est automatiquement sélectionnée pour les paramètres "Menus DVD", "Audio" et "Sous-titres".
- Avec certains DVD, la console ne peut pas utiliser la langue sélectionnée pour les paramètres "Menus DVD", "Audio" ou "Sous-titres".

■ Écrans

Permet de sélectionner la langue d'affichage des menus.

- Anglais
- Français
- Allemand
- Italien
- Espagnol
- Néerlandais
- Portugais

■ Menus DVD

Sélectionne la langue du menu DVD.

- Anglais
- Français
- Allemand
- Italien
- Espagnol
- Néerlandais
- Danois
- Suédois
- Finnois
- Norvégien
- Portugais
- Russe
- Chinois
- Japonais
- Choix de la langue

Lorsque vous sélectionnez "Choix de la langue", la liste des langues s'affiche. Sélectionnez la langue dans la liste.

■ Audio

Sélectionne la langue de la bande son.

- Anglais
 - Français
 - Allemand
 - Italien
 - Espagnol
 - Néerlandais
 - Danois
 - Suédois
 - Finnois
 - Norvégien
 - Portugais
 - Russe
 - Chinois
 - Japonais
 - Choix de la langue
- Lorsque vous sélectionnez "Choix de la langue", la liste des langues s'affiche. Sélectionnez la langue dans la liste.

■ Sous-titres

Sélectionne la langue des sous-titres.

- Idem audio*
- Anglais
- Français
- Allemand
- Italien
- Espagnol
- Néerlandais
- Danois
- Suédois
- Finnois
- Norvégien
- Portugais
- Russe
- Chinois
- Japonais
- Choix de la langue

Lorsque vous sélectionnez "Choix de la langue", la liste des langues s'affiche. Sélectionnez la langue dans la liste.

* Lorsque vous sélectionnez "Idem audio", la langue des sous-titres change en fonction de la langue sélectionnée pour la bande son.

Après avoir changé les réglages DVD

Pour sauvegarder vos changements, assurez-vous de sortir le DVD avant d'appuyer sur le bouton /RESET ou de mettre l'unité hors tension à l'aide de l'interrupteur d'alimentation principal (MAIN POWER). Veuillez noter que les changements ne seront pas sauvegardés si vous réinitialisez ou mettez la console hors tension sans d'abord sortir le DVD.

Paramètres d'affichage (Réglage de l'écran)

Le paramètre "Réglage de l'écran" vous permet de définir l'affichage en fonction des conditions de lecture.

Les paramètres par défaut sont soulignés.

Sélectionnez "Réglage de l'écran" dans l'écran réglages.

■ Type TV

Permet de sélectionner le rapport hauteur/largeur du téléviseur à raccorder.

- 16:9 : Sélectionnez ce paramètre lorsque vous raccordez un téléviseur grand écran à la console.
- 4:3 Letter Box : Sélectionnez ce paramètre lorsque vous raccordez un téléviseur normal à la console. Affiche les images de manière élargie avec des bandes en haut et en bas de l'écran.
- 4:3 PAN SCAN : Sélectionnez ce paramètre lorsque vous raccordez un téléviseur normal à la console. Affiche les images élargies sur la totalité de l'écran, les parties qui ne s'adaptent pas à l'écran étant automatiquement coupées.

16:9

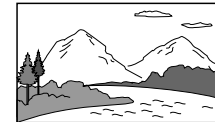

4:3 Letter Box



4:3 PAN SCAN

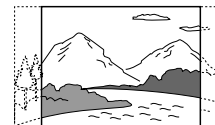

Remarque

En fonction du DVD, le paramètre "4:3 Letter Box" peut se sélectionner automatiquement au lieu du paramètre "4:3 PAN SCAN" et vice versa.

■ DNR (Digital Noise Reduction, réduction du bruit numérique)

Si la lecture d'une image est perturbée par un bruit, réglez ce paramètre sur "DNR1" ou "DNR2".

- Désactivé(e) : En règle générale, sélectionnez cette position.
- DNR1 : Réduit le bruit pour rendre l'image nette.
- DNR2 : Réduit le bruit pour rendre l'image plus nette.

Remarques

- Lorsque vous sélectionnez "DNR2", une image résiduelle risque d'apparaître. Dans ce cas, sélectionnez "Désactivé(e)".
- En fonction du DVD, la fonction DNR peut ne pas fonctionner parfaitement.

■ Précision des contours

Accentue ou atténue les contours de l'image. Plus la valeur est élevée, plus les contours sont accentués.

- +2
- +1
- 0 : En règle générale, sélectionnez cette position.
- 1
- 2

■ Affichage

Active et désactive le statut de lecture sur l'écran du téléviseur.

- Activé(e) : Lorsque vous faites fonctionner le lecteur DVD, le statut de lecture apparaît pendant quelques secondes sur l'écran du téléviseur.
- Désactivé(e) : Le statut de lecture ne s'affiche pas.

Après avoir changé les réglages DVD

Pour sauvegarder vos changements, assurez-vous de sortir le DVD avant d'appuyer sur le bouton /RESET ou de mettre l'unité hors tension à l'aide de l'interrupteur d'alimentation principal (MAIN POWER). Veuillez noter que les changements ne seront pas sauvegardés si vous réinitialisez ou mettez la console hors tension sans d'abord sortir le DVD.

Paramètres personnalisés (Réglage personnalisé)

Le paramètre "Réglage personnalisé" vous permet de définir les conditions de lecture. Les paramètres par défaut sont soulignés.

Sélectionnez "Réglage personnalisé" dans l'écran réglages.

■ Mode de pause

Sélectionnez l'image en mode de pause.

- **Auto** : Une image, y compris les sujets qui se déplacent de façon dynamique, est émise sans sautiller. En règle générale, sélectionnez cette position.
- **Image** : Une image comprenant des sujets qui ne se déplacent pas de façon dynamique est émise à haute résolution.

■ Contrôle parental

Il est possible de limiter la lecture de certains DVD en fonction de l'âge des utilisateurs.

La fonction "Contrôle parental" vous permet de définir un niveau de restriction de lecture. Définit un code d'accès et un niveau de restriction de lecture pour les DVD à restriction de lecture destinés aux enfants.

Sélectionnez "Réglage personnalisé" dans l'écran réglages.

- Sélectionnez "Contrôle parental" à l'aide des touches directionnelles, puis appuyez sur la touche X.

■ Lorsque vous n'avez pas entré un code d'accès

L'écran d'entrée du code d'accès s'affiche.



■ Lorsque vous avez déjà enregistré un code d'accès

L'écran de confirmation du code d'accès s'affiche. Passez l'étape 2.



- Entrez un code d'accès à 4 chiffres à l'aide des touches numérotées.



- Pour confirmer le code d'accès, entrez-le de nouveau à l'aide des touches numérotées.

Vous pouvez définir des limitations de lecture et modifier le code d'accès.

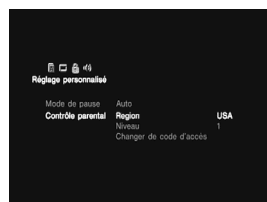

- Sélectionnez "Région" en utilisant les touches directionnelles et appuyez sur la touche X.



- Sélectionnez une zone géographique en tant que niveau de restriction de lecture normal à l'aide des touches directionnelles, puis appuyez sur la touche X.

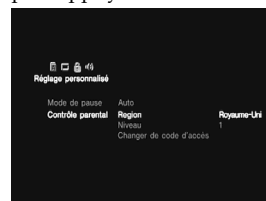

- Sélectionnez "Niveau" à l'aide des touches directionnelles, puis appuyez sur la touche X.

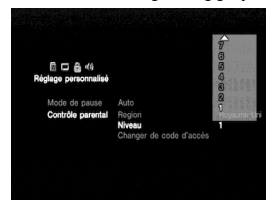

- Sélectionnez le niveau souhaité à l'aide des touches directionnelles, puis appuyez sur la touche X.

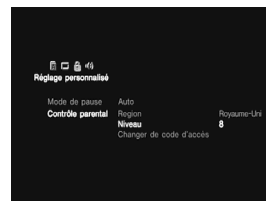

Plus la valeur est basse, plus la restriction est stricte.

Pour désactiver la fonction contrôle parental et lire le DVD après l'entrée de votre code d'accès

Réglez le paramètre "Niveau" sur "Désactivé(e)", puis appuyez sur la touche X.

Pour modifier le code d'accès

- Après l'étape 3, sélectionnez "Changer de code d'accès" à l'aide des touches directionnelles, puis appuyez sur la touche X.

L'écran de modification du code d'accès s'affiche.

- Suivez les étapes 2 et 3 pour entrer un nouveau code d'accès.

Lecture d'un disque bloqué par le niveau de restriction de lecture

- Introduisez le disque et appuyez sur la touche START (de mise en marche).

L'écran contrôle parental s'affiche.

- Entrez votre code d'accès à 4 chiffres à l'aide des touches numérotées.

La lecture du disque commence. Lorsque vous arrêtez la lecture du DVD, le niveau est rétabli au niveau d'origine.

Si vous avez oublié votre code d'accès

Appuyez sur la touche SELECT (de sélection) et entrez les quatre chiffres "7444" à chaque fois que votre code d'accès vous est demandé sur l'écran contrôle parental. L'ancien code d'accès est supprimé.

Remarques

- Lorsque vous lisez des DVD dépourvus de la fonction contrôle parental, il est impossible de limiter la lecture sur ce lecteur.
- Si vous ne définissez pas de code d'accès, vous ne pouvez pas modifier les paramètres de restriction de lecture.
- En fonction du DVD, il peut vous être demandé de modifier le niveau de contrôle parental pendant la lecture d'un disque. Dans ce cas, entrez votre code d'accès, puis modifiez le niveau. Lorsque vous arrêtez la lecture du DVD, le niveau est rétabli au niveau d'origine.

Après avoir changé les réglages DVD

Pour sauvegarder vos changements, assurez-vous de sortir le DVD avant d'appuyer sur le bouton (C)/RESET ou de mettre l'unité hors tension à l'aide de l'interrupteur d'alimentation principal (MAIN POWER). Veuillez noter que les changements ne seront pas sauvegardés si vous réinitialisez ou mettez la console hors tension sans d'abord sortir le DVD.

Paramètres du son (Réglage audio)

Le paramètre "Réglage audio" vous permet de définir le son en fonction des conditions de lecture.

Les paramètres par défaut sont soulignés.

Sélectionnez "Réglage audio" dans l'écran réglages.

■ Sortie audio numérique

Commute les méthodes de sortie des signaux audio lorsque vous raccordez 1. un composant numérique comme un récepteur (amplificateur) doté d'un connecteur numérique, 2. un composant audio équipé d'un décodeur (Dolby Digital ou DTS) intégré, 3. une platine DAT ou MD via le connecteur DIGITAL OUT (OPTICAL) à l'aide d'un câble de connexion numérique optique. Pour obtenir des détails sur le raccordement, reportez-vous à la page 30. Vous ne pouvez pas régler les paramètres "Dolby Digital" et "DTS" si vous réglez "DIGITAL OUT (OPTICAL)" sur "Désactivé(e)".

■ DIGITAL OUT (OPTICAL)

Sélectionne les signaux de sortie via le connecteur DIGITAL OUT (OPTICAL). Le paramètre sélectionné dans le menu configuration du système est sélectionné ici.

- Activé(e) : En règle générale, sélectionnez cette position. Lorsque vous sélectionnez "Activé(e)", vous pouvez régler les paramètres "Dolby Digital" et "DTS".
- Désactivé(e) : Lorsque la console n'émet pas les signaux sonores via le connecteur DIGITAL OUT (OPTICAL), l'influence du circuit numérique sur le circuit analogique est minime.

Remarque

Lorsque vous sélectionnez "Désactivé(e)", vous ne pouvez pas régler les paramètres "Dolby Digital" et "DTS".

■ Dolby Digital

Sélectionne les signaux Dolby Digital à émettre via le connecteur DIGITAL OUT (OPTICAL).

- Activé(e) : Lorsque la console est connectée à un composant audio équipé d'un décodeur Dolby Digital intégré. Si la console est connectée à un composant audio non équipé d'un décodeur Dolby Digital intégré, ne réglez pas ce paramètre. Sinon, lorsque vous lisez la bande son Dolby Digital, les haut-parleurs produisent un bruit fort (ou pas de son du tout), qui risquerait de vous faire mal aux oreilles, et peut même endommager les haut-parleurs.
- Désactivé(e) : Lorsque la console est connectée à un composant audio non équipé d'un décodeur Dolby Digital intégré.

■ DTS

Sélectionne les signaux DTS à émettre via le connecteur DIGITAL OUT (OPTICAL).

- Activé(e) : Lorsque la console est connectée à un composant audio équipé d'un décodeur DTS intégré. Si la console est connectée à un composant audio non équipé d'un décodeur DTS intégré, ne réglez pas ce paramètre. Sinon, lorsque vous lisez la bande son DTS, les haut-parleurs produisent un bruit fort (ou pas de son du tout), qui risquerait de vous faire mal aux oreilles, et peut même endommager les haut-parleurs.
- Désactivé(e) : Lorsque la console est connectée à un composant audio non équipé d'un décodeur DTS intégré.

■ Sélection automatique de bande son

Donne priorité à la bande son contenant le plus grand nombre de canaux lorsque vous lisez un DVD sur lequel plusieurs formats audio (format PCM, DTS ou Dolby Digital format) sont enregistrés.

- Activé(e) : Priorité donnée.
- Désactivé(e) : Aucune priorité n'est donnée.

Remarques

- Lorsque vous réglez ce paramètre sur "Activé(e)", la langue peut changer selon les paramètres "Audio" dans "Sélection de la langue". Le paramètre "Sélection automatique de bande son" a une plus grande priorité que les paramètres "Audio" dans "Sélection de la langue" (page 40).
- Si vous réglez "DIGITAL OUT (OPTICAL)" sur "Activé(e)" et "DTS" sur "Désactivé(e)" dans "Réglage audio", la bande son DTS n'est pas reproduite même si vous réglez ce paramètre sur "Activé(e)" et le canal audio portant le numéro le plus élevé est enregistré au format DTS.
- Si des bandes son PCM, DTS et Dolby Digital ont le même nombre de canaux, la console sélectionne les bandes son PCM, Dolby Digital et DTS dans cet ordre.
- Selon le DVD, le canal audio ayant la priorité peut être prédéterminé. Dans ce cas, vous ne pouvez pas donner la priorité au format DTS ou Dolby Digital en sélectionnant "Activé(e)".

■ Volume du DVD

Si le niveau de sortie audio du DVD est bas, vous pouvez augmenter le volume du DVD. (Note : Pour avoir accès à cette fonction, l'option "DIGITAL OUT (OPTIQUE)" doit être réglée à "Désactivé(e)".)

- +2 : Vous pouvez augmenter le volume.
- +1 : Vous pouvez augmenter le volume.
- Normal : Volume audio d'origine. En règle générale, sélectionnez cette position.

Remarque

En fonction du DVD, il est possible que le son soit déformé si vous sélectionnez "+1" ou "+2".

Après avoir changé les réglages DVD

Pour sauvegarder vos changements, assurez-vous de sortir le DVD avant d'appuyer sur le bouton /RESET ou de mettre l'unité hors tension à l'aide de l'interrupteur d'alimentation principal (MAIN POWER). Veuillez noter que les changements ne seront pas sauvegardés si vous réinitialisez ou mettez la console hors tension sans d'abord sortir le DVD.

Ce produit incorpore une technologie de protection des droits d'auteur protégée par les droits de certains brevets américains ou par d'autres droits de propriété intellectuelle appartenant à Macrovision Corporation et à d'autres propriétaires de droits. L'utilisation de cette technologie de protection des droits d'auteur doit être autorisée par Macrovision Corporation et n'est destinée qu'à des utilisations individuelles ou limitées, sauf autorisation expresse contraire de Macrovision Corporation. Il est interdit de procéder à toute ingénierie inverse ou tout désassemblage.



Veillez vérifier à nouveau.

- ① Si l'un des problèmes suivants survient pendant l'utilisation de la console, reportez-vous à ce guide de dépannage pour résoudre votre problème. Si le problème persiste, appelez l'assistance technique au 1-800-345-SONY.
- ② Assurez-vous que le cordon d'alimentation est raccordé à la console et à la prise murale et que le téléviseur (ou magnétoscope) ou les accessoires fournis sont correctement raccordés à la console.

Alimentation

La console ne se met pas sous tension.

- ➔ Assurez-vous que le cordon d'alimentation est correctement raccordé.
- ➔ La console ne se met pas sous tension. Mettez la console sous tension à l'aide de l'interrupteur d'alimentation principal (MAIN POWER) situé à l'arrière de la console.

Image

Il n'y a pas d'image.

- ➔ Assurez-vous que la console est raccordée au téléviseur (ou magnétoscope) à l'aide du câble AV (audio/vidéo intégrés).
- ➔ Assurez-vous de mettre la console et le téléviseur (ou magnétoscope) sous tension.
- ➔ Assurez-vous de sélectionner l'entrée vidéo sur le téléviseur (ou magnétoscope).
- ➔ Assurez-vous que le câble AV (audio/vidéo intégrés) est correctement raccordé.
- ➔ Assurez-vous que le disque introduit peut être lu par cette console. (voir page 25)
- ➔ Assurez-vous que le disque est introduit face libellée orientée vers le haut (lorsque vous utilisez un disque présentant une étiquette).
- ➔ Le disque n'est pas introduit correctement.
- ➔ La console est en mode de pause.
- ➔ Essayez un autre jeu de câbles AV.

L'image n'est pas claire (impression de "bruit").

- ➔ Nettoyez le disque.
- ➔ De l'humidité s'est formée à l'intérieur de la console. (voir page 24)
- ➔ La console est posée sur une surface instable. Placez la console sur une surface stable et plane. Ne secouez pas la console et ne la faites pas vibrer.
- ➔ Si le signal vidéo de la console doit passer par le magnétoscope avant d'arriver au téléviseur, la protection anti-copie de certains DVD vidéo peut affecter et détériorer la qualité de l'image. Pour regarder un DVD vidéo, raccordez la console directement au téléviseur. (voir page 29)

Il est impossible de modifier le rapport hauteur/largeur en fonction du téléviseur lorsque vous regardez un DVD vidéo en mode grand écran.

- ➔ En fonction du disque, le rapport hauteur/largeur est fixe.
- ➔ Assurez-vous que la console est raccordée directement au téléviseur. (Le sélecteur ou récepteur (amplificateur) risque de ne pas être raccordé entre la console et le téléviseur.)
- ➔ En fonction du téléviseur, le rapport hauteur/largeur est fixe.

Son

Aucun son n'est émis.

- ➔ Assurez-vous que la console est raccordée au téléviseur (ou magnétoscope) à l'aide du câble AV (audio/vidéo intégrés).
- ➔ Assurez-vous de mettre la console et le téléviseur (ou magnétoscope) sous tension.
- ➔ Assurez-vous de sélectionner l'entrée vidéo sur le téléviseur (ou magnétoscope).
- ➔ Assurez-vous que le volume du téléviseur est correctement réglé et que la fonction de coupure du son n'est pas sélectionnée sur le téléviseur.
- ➔ Assurez-vous que le câble AV (audio/vidéo intégrés) est correctement raccordé.
- ➔ Assurez-vous que le disque introduit peut être lu par cette console. (voir page 25)

- ➔ Essayez un autre jeu de câbles AV.
- ➔ Assurez-vous que le disque est introduit face libellée orientée vers le haut (lorsque vous utilisez un disque présentant une étiquette).
- ➔ Assurez-vous de raccorder correctement la console aux connecteurs d'entrée audio du récepteur (amplificateur).
- ➔ Vérifiez les connexions et le réglage des haut-parleurs. Reportez-vous au manuel d'utilisation de votre récepteur (amplificateur).
- ➔ Assurez-vous de sélectionner l'entrée appropriée sur le récepteur (amplificateur) afin d'écouter le son émis par la console.
- ➔ La console est en mode de pause.
- ➔ La console est en mode de recherche/ralenti (lors de la lecture d'un DVD vidéo).
- ➔ Le réglage n'est pas correct lorsque la console est raccordée à l'équipement audio via les connecteurs DIGITAL OUT (OPTICAL). (voir page 30)

Il y a un bruit de fond.

- ➔ Nettoyez le disque.
- ➔ La console est posée sur une surface instable. Placez la console sur une surface stable et plane. Ne secouez pas la console et ne la faites pas vibrer.
- ➔ De l'humidité s'est formée sur le disque. (voir page 24)
- ➔ Vous lisez un CD avec des bandes son DTS. Vous pouvez lire un CD avec des bandes son DTS uniquement lorsque vous raccordez la console à l'équipement audio à l'aide d'un décodeur DTS.

L'effet spatial est difficile à entendre lorsque vous lisez une bande son Dolby Digital de DVD vidéo.

- ➔ Vérifiez les raccordements et le réglage des haut-parleurs. Reportez-vous au manuel d'utilisation de votre récepteur (amplificateur).
- ➔ En fonction du DVD, le signal de sortie peut ne pas couvrir les canaux 5.1. Il peut être mono ou stéréo même si la bande son est enregistrée au format Dolby Digital.

Le son provient du haut-parleur central uniquement.

- ➔ En fonction du disque, le son peut provenir du haut-parleur central uniquement.

Fonctionnement

La manette ne fonctionne pas.

- ➔ Assurez-vous que la manette est raccordée directement à la console.
- ➔ Assurez-vous que les manette analogique (DUALSHOCK™2) ou manette analogique (DUALSHOCK™) sont définies sur le mode approprié au logiciel. (voir page 33)
- ➔ Essayez un autre jeu de manettes.

Le jeu (DVD vidéo ou CD) ne démarre pas.

- ➔ Assurez-vous que le disque introduit peut être lu par cette console. (voir page 25)
- ➔ Assurez-vous que le disque est introduit face libellée orientée vers le haut (lorsque vous utilisez un disque présentant une étiquette).
- ➔ Assurez-vous que le disque est correctement introduit.
- ➔ De l'humidité s'est formée sur le disque. (voir page 24)
- ➔ Nettoyez le disque.
- ➔ Essayez une autre copie de disque.

Vous ne pouvez pas enregistrer de données sur la memory card (carte mémoire) (8 MB) (pour PlayStation®2) ou la memory card (carte mémoire).

- ➔ Assurez-vous que la memory card (carte mémoire) (8 MB) (pour PlayStation®2) ou la memory card (carte mémoire) est correctement introduite.
- ➔ Assurez-vous que vous jouez correctement au jeu. Reportez-vous aux manuels du logiciel.
- ➔ Assurez-vous qu'il reste des blocs vides sur la memory card (carte mémoire) (8 MB) (pour PlayStation®2) ou la memory card (carte mémoire).
- ➔ Essayez une autre memory card (carte mémoire) (8 MB) (pour PlayStation®2) et memory card (carte mémoire).

La console ne fonctionne pas correctement.

- ➔ Des éléments externes, comme par exemple l'électricité statique, peuvent affecter le fonctionnement de la console. Éteignez et rallumez la console (interrupteur d'alimentation principal (MAIN POWER)).

L'indicateur  clignote en rouge et la console ne fonctionne pas.

- ➔ Un indicateur rouge clignotant indique un problème interne qui empêche le fonctionnement de la console. Si nécessaire, dégarez les fentes de ventilation et laissez la console refroidir. Le jeu peut reprendre lorsque la console repasse en mode de veille.

Le tiroir pour disque ne s'ouvre pas.

- ➔ Assurez-vous que le cordon d'alimentation est correctement connecté.
- ➔ Assurez-vous que la console n'est pas sous tension. Mettez la console sous tension à l'aide de l'interrupteur d'alimentation principal (MAIN POWER) situé à l'arrière de la console.

Fonctionnement des DVD vidéo**La console ne démarre pas la lecture au début du disque.**

- ➔ La fonction de reprise de lecture a été sélectionnée. Appuyez sur la touche Arrêt avant de démarrer la lecture.
- ➔ En fonction du disque, un menu des titres ou un menu DVD s'affiche automatiquement.

Le disque n'est pas lu même lorsqu'un titre DVD est sélectionné.

- ➔ Le contrôle parental est défini sur le disque.

La lecture s'arrête automatiquement.

- ➔ Le disque peut contenir un signal de pause automatique. Pendant la lecture d'un tel disque, la console arrête la lecture lorsqu'il rencontre ce signal.

Vous ne pouvez pas exécuter certaines fonctions telles qu'Arrêt, Recherche, Lecture au ralenti.

- ➔ En fonction du disque, il est possible que vous ne puissiez pas effectuer certaines des opérations mentionnées ci-dessus.

Vous ne pouvez pas changer la langue de la bande son.

- ➔ Les pistes multilingues ne sont pas enregistrées sur le DVD.
- ➔ La modification de la langue de la piste est interdite sur le DVD.

Vous ne pouvez pas changer la langue des sous-titres.

- ➔ Les sous-titres multilingues ne sont pas enregistrés sur le DVD.
- ➔ La modification de la langue des sous-titres est interdite sur le DVD.

Impossible de désactiver les sous-titres.

- ➔ En fonction des DVD, il se peut que vous ne puissiez pas désactiver les sous-titres.

Vous ne pouvez pas changer l'angle de caméra lors de la lecture d'un DVD.

- ➔ Des vues à des angles multiples ne sont pas filmées sur le DVD.
- ➔ La modification des angles est interdite sur le DVD.

Généralités

- Alimentation
120 V CA, 60 Hz
- Consommation électrique
79 W
- Dimensions (approx.)
301 × 78 × 182 mm (l/h/p)
(12 × 3 1/8 × 7 1/4 pouces)
- Poids (approx.)
2,2 kg (4 livres 14 onces)
- Température de fonctionnement
41°F-95°F (5°C-35°C)
- Propriétés de la diode laser
 - Matériaux : GaAlAs
 - Longueur d'onde : λ=650/780 nm

Entrées/sorties sur le panneau avant

- Port de manette (2)
- Fente pour MEMORY CARD (carte mémoire) (2)
- Connecteur USB (2)
- Connecteur i.LINK (1)

Entrées/sorties sur le panneau arrière

- Connecteur AV MULTI OUT (sortie AV multiple) (1)
- Connecteur DIGITAL OUT (OPTICAL) (1)
- EXPANSION BAY (baie d'expansion) (1)

Accessoires fournis

- Voir page 28.

Accessoires en option

- | | |
|--------------------|--|
| SCPH-10010 U/97026 | Manette analogique (DUALSHOCK™2) |
| SCPH-10020 U/97027 | Memory Card (carte mémoire) (8 MB)(pour PlayStation®2) |
| SCPH-10030 U/97028 | Câble AV (audio/vidéo intégrés) |
| SCPH-10040 U/97029 | Socle vertical (pour PlayStation®2) |
| SCPH-10060 U/97030 | Câble S VIDEO |
| SCPH-10071/94043 | Adaptateur RFU |
| SCPH-10090 U/97031 | Multitap (prise multiple) (pour PlayStation®2) |
| SCPH-10100 U/97032 | Câble AV composant (pour PlayStation®2) |
| SCPH-10110 U/97033 | Socle horizontal (pour PlayStation®2) |
| SCPH-10130 U/97034 | Adaptateur AV (avec connecteur S VIDEO OUT) |
| SCPH-1020 U | Memory Card (carte mémoire) |
| SCPH-1070 U | Multitap (prise multiple) |
| SCPH-1080 U | Manette |
| SCPH-1090 U/94047 | Souris |
| SCPH-1100 U/94050 | Câble S VIDEO |
| SCPH-1121/94053 | Adaptateur RFU |
| SCPH-1140 U/94055 | Câble AV (audio/vidéo intégrés) |
| SCPH-1160 U/94057 | Adaptateur AV |
| SCPH-1200 U | Manette analogique (DUALSHOCK™) |

Pour obtenir des informations sur les pièces complémentaires, veuillez appeler le 1-800-345-SONY.

Conception et spécifications sujettes à modification sans préavis.

Chapitre (page 38)

Section d'une image ou d'une pièce musicale d'un DVD plus petite qu'un titre. Un titre est composé de plusieurs chapitres. Chaque chapitre est doté d'un numéro de chapitre qui permet de le localiser aisément.

Contrôle parental (page 41)

Fonction dotant les DVD qui consiste à limiter la lecture des disques suivant l'âge des utilisateurs et qui repose sur un niveau de limitation propre à chaque pays. La limitation varie d'un disque à l'autre; lorsqu'elle est activée, la lecture est totalement impossible, les scènes de violence sont omises ou remplacées par d'autres scènes, etc.

Dolby Digital (pages 30, 42)

Technologie de compression audio numérique développée par Dolby Laboratories. Cette technologie est compatible avec le son spatial à 5.1 canaux. Le canal arrière est de type stéréo. Ce format intègre également un canal discret d'extrêmes graves. Dolby Digital fournit les mêmes 5.1 canaux discrets de haute qualité audio numérique que les systèmes de cinéma audio Dolby Digital. Une séparation efficace des canaux est rendue possible grâce un enregistrement discret des données de canal et un traitement numérique.

DTS (pages 30, 42)

Technologie de compression audio numérique développée par Digital Theater Systems Inc. Cette technologie est compatible avec le son spatial à 5.1 canaux. Le canal arrière est de type stéréo et ce format intègre également un canal discret d'extrêmes graves. Le DTS fournit les mêmes 5.1 canaux discrets de haute qualité audio numérique. Une séparation efficace des canaux est rendue possible grâce un enregistrement discret des données de canal et un traitement numérique.

DVD (page 35)

Disque contenant jusqu'à 8 heures d'images animées pour un format identique à celui d'un CD ordinaire.

La capacité de données d'un DVD simple couche et simple face, à 4,7 GB, est 7 fois supérieure à celle d'un CD ordinaire. La capacité de données d'un DVD double couche et simple face est quant à elle de 8,5 GB, celle d'un DVD simple couche et double face de 9,4 GB et celle d'un DVD double couche et double face de 17 GB.

Les données vidéo sont enregistrées suivant le format MPEG 2, l'une des normes internationales appliquées pour la technologie de compression numérique. Les données vidéo sont comprimées environ 40 fois. Le DVD utilise également la technologie de codage à débit variable qui modifie les données à assigner en fonction du statut de l'image. Les données audio sont enregistrées en Dolby Digital ainsi qu'en PCM, ce qui vous permet d'écouter des sons d'une présence accrue. Diverses fonctions avancées telles que les angles multiples, le multilinguisme et le contrôle parental sont également accessibles sur les DVD.

Fonction d'angles multiples (page 37)

Plusieurs angles pour la scène (points de vue de la caméra vidéo) sont filmés sur certains DVD.

Fonction de multilinguisme (pages 37, 40)

Plusieurs langues de diffusion sonore ou d'affichage des sous-titres accompagnant les images sont enregistrées sur certains DVD.

Titre (page 38)

La plus longue section d'images ou musicale d'un DVD; un film, etc., pour une séquence d'images d'un logiciel vidéo; ou un album, etc., pour une pièce musicale d'un logiciel audio. Chaque titre est doté d'un numéro de titre qui permet de le localiser.

Sony Computer Entertainment America (SCEA) garantie à l'acheteur d'origine que ce produit (le matériel, les disques de jeu et les accessoires) n'aura aucun vice de matériel ni de fabrication pour une période de quatre-vingt-dix (90) jours à compter de la date d'achat ("Période de garantie"). S'il advenait pendant la durée de ladite garantie que ce produit devienne défectueux, SCEA accepte à son choix soit de remplacer soit de réparer le produit SCEA. Composez le 1-800-345-SONY pour obtenir des instructions sur les services de réparation/remplacement.

CETTE GARANTIE NE S'APPLIQUERA PAS SI CE PRODUIT: (a) EST UTILISÉ AVEC DES PRODUITS QUI NE SONT NI VENDUS NI AUTORISÉS PAR SCEA (Y COMPRIS MAIS NON PAS LIMITÉS AUX DISPOSITIFS D'AMÉLIORATION NON AUTORISÉS, AUX ADAPTATEURS ET AUX SOURCES D'ALIMENTATION) OU QUI NE SONT PAS COMPATIBLES AVEC CE PRODUIT; (b) EST UTILISÉ À DES FINS COMMERCIALES (Y COMPRIS LA LOCATION) OU EST MODIFIÉ OU ALTÉRÉ; (c) A SUBI DES DOMMAGES RÉSULTANT D'UN CAS DE FORCE MAJEURE, DE L'UTILISATION IMPROPRE OU ABUSIVE, D'UN ACCIDENT, DE L'USURE NORMALE, DE L'USURE ANORMALE OU D'AUTRES CAUSES QUI N'ONT AUCUN RAPPORT AVEC DES VICES DE MATÉRIEL NI DE FABRICATION; (d) DONT LE NUMÉRO DE SÉRIE A ÉTÉ MODIFIÉ, EFFACÉ OU ENLEVÉ; OU, (e) LE CACHET DE LA GARANTIE SUR LA CONSOLE A ÉTÉ ENLEVÉ. CETTE GARANTIE NE COUVRE PAS DES PRODUITS VENDUS TELS QUELS OU AVEC TOUS LES DÉFAUTS, NI DES CONSOMMABLES (TELS QUE LES FUSIBLES OU LES PILES).

LA PREUVE D'ACHAT SOUS FORME DE COUPON DE CAISSE OU DE FACTURE QUI PROUVE QUE L'UNITÉ EST ENCORE COUVERTE PAR LA DURÉE DE LADITE GARANTIE DOIT ÊTRE PRÉSENTÉE AFIN D'OBTENIR LE SERVICE SOUS GARANTIE.

LA RÉPARATION OU LE REMPLACEMENT PRÉVUS PAR LADITE GARANTIE EST LE RECOURS EXCLUSIF DU CONSOMMATEUR. TOUTE GARANTIE APPLICABLE ET IMPLICITE, Y COMPRIS LES GARANTIES DE QUALITÉ VENDABLE ET DE CONVENANCE À DES FINS PARTICULIÈRES, EST LIMITÉE EN DURÉE POUR LA DURÉE DE LADITE GARANTIE. SCEA NE POURRA EN AUCUN CAS ÊTRE TENUE RESPONSABLE DE TOUT DOMMAGE INDIRECT OU ACCESSOIRE POUR LA CONTRAVENTION DE TOUTE GARANTIE IMPLICITE OU EXPLICITE SUR CE PRODUIT. QUELQUES ÉTATS ET PROVINCES NE PERMETTENT PAS DES LIMITES SUR LA DURÉE D'UNE GARANTIE IMPLICITE ET QUELQUES ÉTATS NE PERMETTENT PAS L'EXCLUSION OU DES LIMITES DE TOUT DOMMAGE INDIRECT OU ACCESSOIRE. IL EST, DONC, POSSIBLE QUE LES LIMITES OU LES EXCLUSIONS SUSMENTIONNÉES NE S'APPLIQUENT PAS.

Cette garantie vous offre des droits légaux spécifiques et vous pourriez avoir d'autres droits qui varient d'état en état ou de province en province. Cette garantie n'est valable qu'aux États-Unis et au Canada.



Para evitar el riesgo de incendio o de descarga eléctrica, no exponga el aparato a la lluvia ni a la humedad.

Para evitar descargas eléctricas, no desensamble el aparato. Solicite asistencia técnica únicamente al personal especializado.

Precaución

El uso de instrumentos ópticos con este producto aumentará el riesgo de daños oculares. No desmonte la máquina, ya que el haz láser utilizado en ella es perjudicial para los ojos. Solicite asistencia sólo al personal especializado.



Esta etiqueta está situada en la caja protectora de láser dentro del aparato.

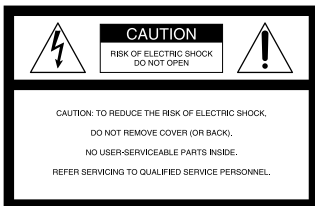

Este símbolo gráfico con marcas suplementarias está ubicado en la parte derecha de la unidad (si esta última está colocada en la posición vertical).



Este símbolo está orientado a prevenir al usuario de la existencia de un "voltaje peligroso" sin aislante dentro del producto que podría ser de la suficiente magnitud como que constituya un riesgo de descarga eléctrica para las personas.



Este símbolo está orientado para avisar al usuario de que se dispone de instrucciones de operación y mantenimiento (servicio) adjuntos al aparato.

Precaución

Para evitar descarga eléctrica, acerque la clavija más ancha a la ranura ancha e insértela completamente.

Información para los clientes en los EE.UU.

Este equipo ha sido probado y cumple con las especificaciones para un aparato digital de la Clase B, en cumplimiento con la Sección 15 de las regulaciones de la FCC (Comisión Federal de Comunicaciones). Estas especificaciones están diseñadas para proveer una protección razonable contra interferencias en una instalación residencial. Este equipo genera, utiliza y puede expedir energía de radiofrecuencia, y si no se instala ni utiliza de acuerdo con las instrucciones, podría ocasionar

una interferencia en las comunicaciones de radio. No obstante, no se garantiza de que no ocurrirá ninguna interferencia en una instalación particular. Si el presente equipo causa interferencia en la recepción de radio o de televisión, la cual puede determinarse apagando y encendiendo el equipo, se recomienda que el usuario intente corregir la interferencia mediante una de las medidas siguientes:

- Redirija y reubique la antena de recepción.
- Aumente la separación entre el equipo y el receptor.
- Conecte el equipo en un tomacorriente de circuito distinto al que está conectado el receptor.
- Consulte con su distribuidor o con un técnico con experiencia en radio/televisión para pedir ayuda.

Cualquier duda que tenga sobre este producto, póngase en contacto con la asistencia técnica y al cliente de PlayStation, Sony Computer Entertainment America, llamando al 1-800-345-SONY o escribiendo a PO Box 5888 San Mateo, CA 94402-0888.

Declaración de Conformidad

Nombre comercial: SONY
 Número de modelo: SCPH-35001
 Responsabilidad: Sony Electronics Inc.
 Domicilio: 680 Kinderkamack Road,
 Oradell, NJ 07649 U.S.A.
 Número de teléfono: 201-930-6972

Este aparato cumple con la Sección 15 de las regulaciones de la FCC. La operación está sujeta a las dos condiciones siguientes. (1) Este aparato no podrá ocasionar interferencia perjudicial y (2) este aparato debe aceptar cualquier interferencia recibida, incluyendo una interferencia que podrá causar la operación indeseada.

Se le previene de que cualquier cambio o modificación que no haya sido aprobado expresamente en este manual podría nulificar su autoridad de operar este equipo.

Lea lo siguiente antes de utilizar su consola PlayStation®2

Algunas personas pueden experimentar espasmos epilépticos al ver luces o patrones relampagueantes en nuestro entorno cotidiano. Estas personas pueden experimentar espasmos al ver la televisión o emplear juegos de video, incluidos los vídeos DVD y los juegos empleados con la consola PlayStation®2. No obstante, es posible que personas que nunca hayan sufrido de espasmos sufran de epilepsia sin saberlo. Consulte a su medico antes de utilizar la consola PlayStation®2 si es propenso a la epilepsia o si experimenta alguno de los siguientes síntomas al emplear juegos de video: alteración de la visión, contracciones musculares o movimientos involuntarios, pérdida de conocimiento, confusión mental y/o convulsiones.

Registro del propietario

Los números de modelo y de serie se encuentran en la parte trasera de la PlayStation®2. Registre el número apropiado en el espacio de abajo. Menciónelos siempre que llame a asistencia técnica al 1-800-345-SONY.
 Modelo No. SCPH-35001
 No. de Serie _____

Manejo de los discos

- No deje los discos cerca de fuentes de calor, bajo la luz solar directa ni en lugares con mucha humedad.
- Guarde los discos en sus cajas cuando no los utilice. Los discos pueden deformarse si los apila o los coloca inclinados sin haberlos guardado en sus cajas.
- No toque la superficie de los discos cuando los maneje; agárelos por el borde.
- No adhiera papel ni cinta sobre el disco.
- No escriba en el disco con un marcador, etc.
- La existencia de huellas dactilares o polvo en el disco puede distorsionar la imagen o reducir la calidad de sonido. Compruebe que los discos están limpios antes de utilizarlos.
- Limpie los discos con un paño suave, frotando con suavidad desde el centro hacia fuera.
- No utilice disolventes como bencina, limpiadores disponibles en el mercado que no hayan sido diseñados para discos CD ni aerosoles antiestáticos diseñados para discos de vinilo, ya que estos podrían dañar el disco.

No coloque la consola en un lugar anormalmente caliente

No deje la consola en un automóvil con las ventanillas cerradas (particularmente en verano), ya que puede deformarse el exterior de la consola o causar fallos de funcionamiento de la consola.

Condensación de humedad

Si traslada la consola o el disco directamente de un lugar frío a uno cálido, puede condensarse humedad en la lente del interior de la consola o en el disco. Si esto ocurre, la consola puede no funcionar correctamente. En este caso, extraiga el disco y no lo introduzca hasta que se haya evaporado la humedad. (Podrían transcurrir varias horas.) Si la consola sigue sin funcionar correctamente, llame al número de asistencia técnica al 1-800-345-SONY.

No exponga la consola a golpes físicos violentos

No arroje ni deje caer la consola ni sus accesorios, ni golpee ésta ni sus accesorios contra otros objetos. Al transportar la consola, no la exponga a ningún tipo de golpe físico violento. Esto puede dañar el disco o causar fallos de funcionamiento de la consola.

Evite dañar el exterior de la consola

No aplique disolventes volátiles, ni coloque ningún material de goma o vinilo en la superficie de la consola durante mucho tiempo. Si lo hace, puede dañarse la superficie plástica o causar el desprendimiento de la pintura.

Limpieza del exterior de la consola

Cuando limpie el exterior de la consola, asegúrese de desactivar la alimentación con el interruptor principal MAIN POWER de la parte trasera de la consola y desconectar el enchufe de alimentación AC de la toma eléctrica.

- Si el exterior de la consola se ensucia, humedezca un paño suave en una solución detergente poco concentrada con agua, escurra dicho paño a fondo para eliminar el exceso de líquido, pase el paño por el área afectada del exterior y utilice un paño seco para finalizar la limpieza.
- No utilice bencina ni diluyente de pintura para limpiar el exterior de la consola, ya que pueden dañar la superficie o causar el desprendimiento de la pintura. Si utiliza un paño para polvo de tratamiento químico, siga las instrucciones de uso suministradas con el mismo.

No desmonte nunca la consola

- Utilice el sistema de entretenimiento computarizado PlayStation®2 de acuerdo con las instrucciones de este manual. En este documento no se otorga autorización para el análisis ni la modificación del sistema de entretenimiento computarizado PlayStation®2, ni el análisis y uso de la configuración de los circuitos.
- No hay componentes que el usuario pueda reparar en el interior del sistema de entretenimiento computarizado PlayStation®2. Su desmontaje anula la garantía. Además, existe el riesgo de exposición a radiación (láser) y a descargas eléctricas.

Notas sobre seguridad al utilizar el control analógico (DUALSHOCK™2) y el control analógico (DUALSHOCK™)

- Deje de utilizar esta consola inmediatamente si comienza a sentirse cansado o si experimenta una sensación de malestar o dolor en las manos y/o brazos mientras utiliza el control. Si el estado persiste, consulte a un médico.
- Utilice el control únicamente con las manos. Evite que el control entre en contacto directo con la cabeza o la cara. Tampoco lo acerque a los huesos de cualquier otra parte del cuerpo.
- La función de vibración del control analógico (DUALSHOCK™2) y el control analógico (DUALSHOCK™) pueden agravar las dolencias. No utilice la función de vibración del control analógico (DUALSHOCK™2) y el control analógico (DUALSHOCK™) que soporte el software si sufre de dolencias en los huesos o articulaciones de las manos o brazos.
- No utilice la función de vibración del control analógico (DUALSHOCK™2) y el control analógico (DUALSHOCK™) que soporte el software si sufre de dolencias en los huesos o músculos de los dedos, manos, muñecas o brazos. Dichas dolencias pueden empeorar debido a la vibración del control.
- Evite el uso prolongado del control analógico (DUALSHOCK™2) y el control analógico (DUALSHOCK™). Descanse a intervalos de 30 minutos aproximadamente.

	DVD-ROM de formato PlayStation®2	CD-ROM de formato PlayStation®2	CD-ROM de formato PlayStation®
Logotipo del disco	Logotipo “PS”, PlayStation®2 y designación NTSC U/C	Logotipo “PS”, PlayStation®2 y designación NTSC U/C	Logotipo PlayStation® y designación NTSC U/C
Color del disco	Plateado	Azul	Negro
Contenido	Audio + Vídeo		
Tamaño del disco	12 cm		

	CD audio		VÍDEO DVD	
Logotipo del disco			 El logotipo DVD es una marca comercial.	
Contenido	Audio		Audio + Vídeo	
Tamaño del disco	12 cm	8 cm* (CD sencillo)	12 cm	8 cm
Tiempo de reproducción	74 min.	20 min.	Aproximadamente 4 h (para DVD de una cara) / aproximadamente 8 h (para DVD de dos caras)	Aproximadamente 80 min. (para DVD de una cara) / aproximadamente 160 min. (para DVD de dos caras)

* Si coloca la consola en posición vertical y reproduce un CD audio de 8 cm, asegúrese de utilizar el adaptador opcional.

Sistemas de vídeo DVD y restricciones regionales

- Esta consola cumple con el estándar de emisión NTSC. No es posible reproducir discos grabados para otros sistemas de emisión (como PAL o SECAM) en esta consola.
- Algunos vídeos DVD están marcados con números de región, como . El número incluido en el símbolo representa el número de región de reproductores de DVD en los que puede reproducirse el disco. Los vídeos DVD que no contengan este símbolo, o los que no muestren el número 1, no pueden reproducirse en su consola.
- Los discos DVD con la etiqueta también pueden reproducirse en esta consola. Si intenta reproducir cualquier otro tipo de DVD, la pantalla mostrará el mensaje “El disco no se puede reproducir debido a restricciones regionales”.

- Algunos discos DVD que no contengan marca de código de región también pueden estar sujetos a restricciones de zona y pueden no reproducirse en la consola.

Nota sobre funciones de reproducción de un vídeo DVD

Esta consola reproduce un vídeo DVD conforme al diseño original de los productores de software. Es posible que algunas funciones de reproducción de esta consola no hayan sido incorporadas al diseño del vídeo DVD. Consecuentemente, algunas funciones de reproducción podrían no estar disponibles con ciertos títulos de software. Para obtener información detallada al respecto, por favor consulte las instrucciones suministradas con su vídeo DVD.

Discos con formas especiales

No utilice discos compactos con formas irregulares (por ejemplo, con forma de corazón o estrella), ya que pueden producir fallos de funcionamiento de la consola.



Procedimientos iniciales



Conexión



CD audio/juego



Vídeo DVD



Información complementaria

ADVERTENCIA / Precauciones	46
Discos que pueden reproducirse con la PlayStation®2	47
Advertencias de seguridad	48
Comprobación del contenido del paquete	50
Colocación de la consola	50
Conexión de la consola PlayStation®2 a un televisor	50
Conexión de componentes de audio digital	52
Conexión de otros dispositivos digitales	52
Uso del menú principal	53
Para jugar	54
Uso del Control Analógico	55
Uso de Memory Card (tarjetas de memoria)	56
Reproducción de CD audio	56
Reproducción de vídeo DVD	57
Uso de distintas funciones con el panel de control	58
Ajustes para el reproductor de DVD	61
Solución de problemas	65
Especificaciones	66
Glosario	67
GARANTÍA LIMITADA	67

Para su protección, por favor lea detenidamente estas instrucciones de seguridad antes de operar la consola PlayStation®2 y mantenga este manual disponible para realizar consultas en el futuro.

Observe cuidadosamente todas las advertencias, precauciones e instrucciones sobre la consola o las que se describen en el Manual de Instrucciones y apéguese a las anteriores.

USO

Fuentes de alimentación

Esta consola deberá operarse utilizando únicamente el tipo de fuente de alimentación que se indica en la etiqueta con la señal para dicho propósito. Si no está seguro(a) del tipo de alimentación eléctrica que se suministra a su casa, consulte con su distribuidor o su compañía de electricidad local. Para aquellas unidades diseñadas para operarse con alimentación mediante baterías o de otras fuentes, consulte las instrucciones de operación.



Conexión a tierra o polarización

Esta consola está dotada de un enchufe de alimentación AC (enchufe con una hoja más ancha que la otra). Este enchufe sólo podrá insertarse en el tomacorriente de alimentación de una sola forma. Este es un elemento de seguridad. Si no es posible insertar el enchufe totalmente en el tomacorriente, intente invertir la posición del enchufe. Si todavía no es posible insertarlo, póngase en contacto con su electricista o haga que le instalen un tomacorriente adecuado. No contravenga el propósito de seguridad del enchufe polarizado forzándolo hacia adentro.



Sobrecarga

No sobrecargue los tomacorrientes de pared, cables de extensión o salidas de conveniencia más allá de su capacidad, ya que lo anterior podría resultar en un incendio o descarga eléctrica.

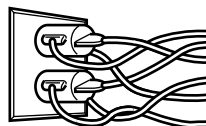

Entrada de objetos y líquido

Nunca empuje objetos de ninguna clase, más que los autorizados, en las aperturas de la consola, ya que estos podrían tocar puntos de voltaje peligrosos o causar un corto circuito en las piezas, lo que podría resultar en un incendio o descarga eléctrica. Nunca derrame líquidos de ninguna clase sobre la consola.

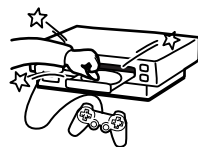

Conexiones

No utilice conexiones que no sean recomendadas por el fabricante, puesto que éstas podrían ocasionar daños.

Limpieza

Sobre la descripción completa del método seguro para la limpieza del exterior de la consola, consulte la sección de precauciones en la página 46.



INSTALACIÓN

Agua y humedad

No use la consola que funciona a base de electricidad cerca de fuentes de agua; por ejemplo, cerca de una bañera, lavabo de cocina, un sótano húmedo o cerca de una piscina, etc.

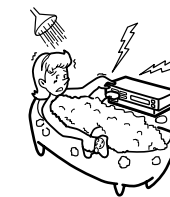

Protección del cable de alimentación

Dirija el cable de alimentación de forma que haya menos probabilidad de pisarlo o perforarlo con objetos apoyados en o sobre aquél, dando especial atención a los enchufes, receptáculos y el punto en el que el cable sale de la consola.

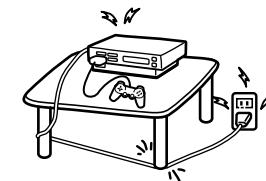

Ventilación

Las ranuras y aperturas del exterior de la consola se dotaron para proveer la ventilación necesaria. Para asegurar un funcionamiento confiable de la consola, y para protegerlo contra el sobrecalentamiento, estas ranuras y aperturas nunca deben bloquearse o cubrirse.

- Nunca cubra las ranuras y aperturas con un paño o cualquier otro tipo de tela.
- Nunca bloquee las ranuras y aperturas colocando la consola en una cama, sofá alfombra u otra superficie similar.

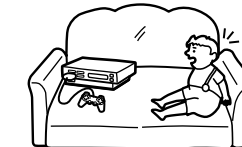
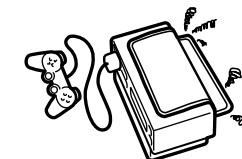

Accesorios

No coloque la consola en un carrito, soporte, repisa o mesa que sea inestable. La consola podría caerse, causando lesiones graves a niños o adultos, y daños graves a la consola. Utilice solamente el soporte vertical o horizontal, u otros accesorios que recomiende el fabricante para estabilizar la consola.

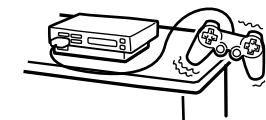

Debe tenerse cuidado al mover un aparato utilizando un carrito. Los altos súbitos, fuerza excesiva y superficies irregulares podrían ocasionar que se vuelque el aparato y el carrito que se está utilizando.

– Nunca coloque la consola en un espacio reducido, como un librero o gabinete incorporado, a menos que se provea una ventilación adecuada.

– No coloque la consola cerca de un radiador, sobre éste o una rejilla de calefacción, o donde esté expuesto a la luz solar directa.

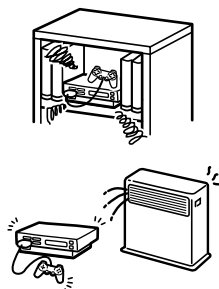

ANTENAS

Conexión a tierra de antenas exteriores. Si se instala una antena o un sistema de cable para exteriores, observe las precauciones que se dan a continuación.

Los sistemas de antenas para exteriores no deberán estar ubicados en lugares adyacentes a líneas eléctricas aéreas u otros circuitos eléctricos, o donde puedan entrar en contacto con dichas líneas y circuitos. **AL INSTALAR UN SISTEMA DE ANTENAS PARA EXTERIORES, DEBERÁ TENER EXTREMO CUIDADO DE EVITAR EL CONTACTO CON DICHAS LÍNEAS O CIRCUITOS ELÉCTRICOS, YA QUE EL CONTACTO CON ESTOS ES CASI INVARIABLEMENTE FATAL.**

Cerciórese de que el sistema de antena tenga conexión a tierra de forma que proporcione alguna protección contra la sobretensión y cargas estáticas acumuladas. La Sección 810 del Código Eléctrico Nacional proporciona información respecto a la conexión a tierra adecuada del mástil y estructura de apoyo, conexión a tierra del conductor de entrada a la unidad de descarga de la antena, tamaño de los conductores a tierra, ubicación de la unidad de descarga de la antena, conexión a los electrodos de conexión a tierra y los requerimientos para el electrodo de conexión a tierra.

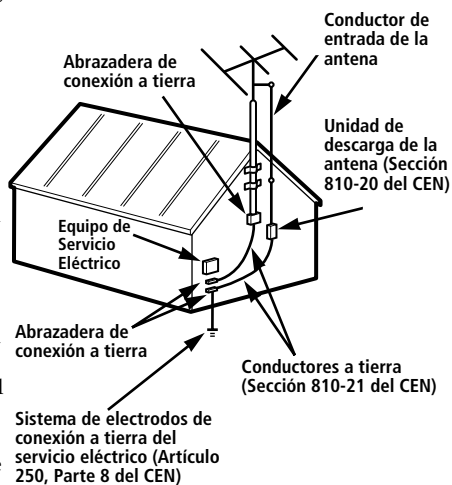

CEN- Código Eléctrico Nacional

Rayos

Para obtener protección adicional para esta consola en una tormenta de rayos, o cuando se deja sin atender o no se utiliza por largos períodos de tiempo, desenchúfelo del tomacorriente de pared y desconecte el sistema de antena o cable. Esto evitará daños a la consola ocasionados por los rayos y la sobretensión de las líneas eléctricas.

SERVICIO DE REPARACIÓN

Daños que requieren servicio de reparación

Desenchufe la consola del tomacorrientes de pared y contrate los servicios de personal de servicio calificado bajo las condiciones siguientes:

– Cuando el cable o enchufe de alimentación están dañados o raídos.

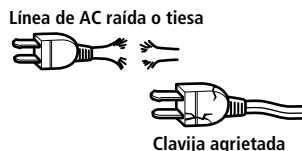

Línea de AC raída o tiesa

Clavija agrietada

– Si se ha derramado líquido o han caído objetos sobre la consola.

– Si la consola ha sido expuesto a la lluvia o humedad.

– Si la consola ha sido objeto de golpes físicos excesivos ocasionados por haberlo dejado caer, o si se ha dañado el exterior de la consola.

– Si la consola no funciona normalmente al seguir el Manual de Instrucciones. Ajuste únicamente los controles que se especifican en el Manual de Instrucciones. El ajuste inadecuado de otros controles podría ocasionar daños, lo que frecuentemente requerirá arduo trabajo de un técnico calificado para restaurar la consola a su funcionamiento normal.

– Cuando la consola muestra un claro cambio en su funcionamiento, ello indica la necesidad de servicio de reparación.

Servicio de reparación

No intente reparar la consola por su cuenta, ya que extracción del exterior de la consola podría exponerlo a un voltaje peligroso u otros peligros. Para recibir instrucciones sobre reparación y reemplazo, delegue todo servicio de reparación al centro de servicio autorizado llamando al 1-800-345-SONY.

Piezas de reemplazo

Cuando se necesiten piezas de reemplazo, cerciórese de que el técnico de servicio haya utilizado las piezas de reemplazo especificadas por el fabricante que tengan las mismas características de las piezas originales. Las substituciones sin autorización podrían resultar en un incendio, descarga eléctrica u otros daños.

Revisión de seguridad

Al final de cada revisión o reparación de la consola, pídale al técnico de servicio que realice verificaciones de seguridad de rutina (como lo especifica el fabricante) para determinar si el equipo está en una condición de funcionamiento segura.





Compruebe que ha recibido los siguientes accesorios:

- Consola

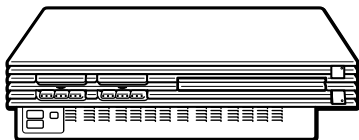

- Control analógico (DUALSHOCK™2)

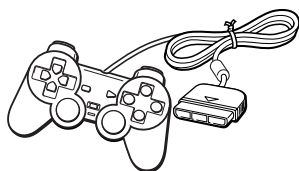

- Cable AV (audio/vídeo integrado)

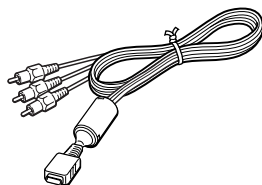

- Cable de alimentación AC

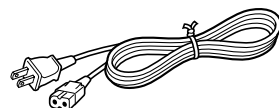

- Manual de instrucciones
- GRAN TURISMO™3 A-spec

Colocación de la consola

Puede colocar la consola en horizontal o en vertical.

Si coloca la consola en vertical, utilice el soporte vertical (para PlayStation®2) SCPH-10040 U (vendido por separado).

Si coloca la consola en horizontal, puede utilizar el soporte horizontal (para PlayStation®2) SCPH-10110 U (vendido por separado).

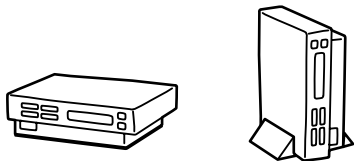

Colocación en horizontal

Colocación en vertical

Notas

La consola puede dañarse si la instala en una posición que no sea en horizontal o en vertical.

No cambie la posición de la consola (de horizontal a vertical o viceversa) mientras la utiliza. Si lo hace, puede dañar el disco o causar fallos de funcionamiento de la consola.

Logotipo de la familia de productos "PS" situado en la charola para disco

El logotipo de la familia de productos "PS" de la charola para disco puede girarse para que se corresponda con la posición horizontal o vertical de la consola.

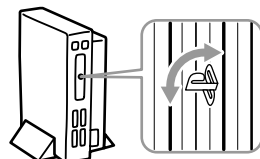

En esta sección se explica el método de conexión para escuchar el sonido a través de los altavoces del televisor.

Si conecta el equipo de audio con conectores digitales, consulte "Conexión de componentes de audio digital" en la página 52.

Conexión a un televisor con entrada de audio/vídeo

Conecte su sistema de entretenimiento computarizado PlayStation®2 al televisor mediante el cable AV suministrado (audio/vídeo integrado).

Al conectar los cables, asegúrese de hacer coincidir el cable codificado con colores con los enchufes apropiados de los componentes: Amarillo (vídeo) con amarillo, rojo (derecho) con rojo y blanco (izquierdo) con blanco.

Después de la conexión

Ajuste el televisor en el modo de entrada de vídeo apropiado. Consulte el manual de instrucciones del televisor.

Al conectar a un televisor de pantalla panorámica (relación de aspecto de 16:9)

Establezca "Tamaño de la Pantalla" en el menú configuración del sistema en el valor "16:9". Para obtener información detallada sobre el menú configuración del sistema, consulte la página 53.

Si su televisor es monofónico

No conecte las clavijas rojas. Si desea escuchar el sonido de los canales izquierdo y derecho de un televisor monofónico, utilice un cable de audio tipo bifónico a monofónico (estéreo a monofónico) disponible en el mercado (se vende por separado).

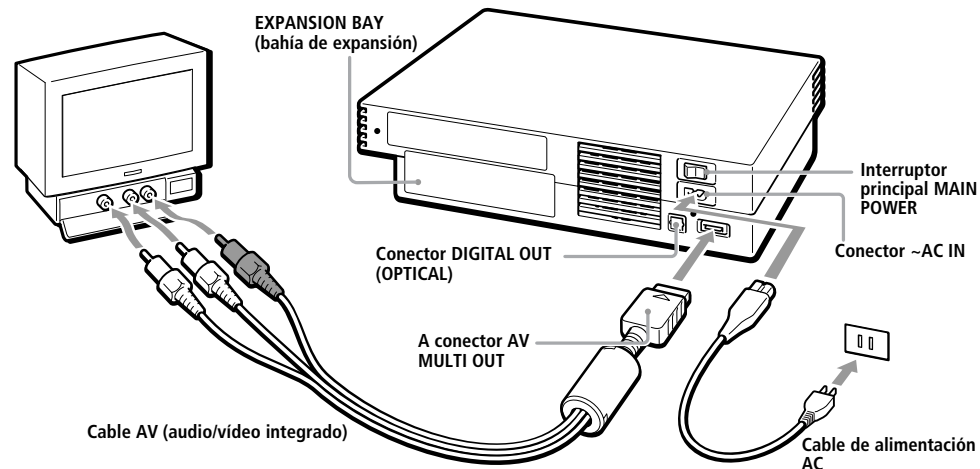

Precaución sobre las imágenes estáticas

Las imágenes estáticas sin movimiento, como los menús de DVD, pantallas de configuración o las imágenes paradas en pantalla con la función de pausa, podrían dejar un efecto residual permanente en la pantalla del televisor. Los televisores de proyección son más susceptibles que otros tipos de pantalla a presentar dicho efecto. No utilice la consola de una manera que pueda producir este efecto.

Nota sobre efecto de reflejo

Algunos televisores o monitores pueden experimentar un efecto de reflejo en sus imágenes al utilizar la consola PlayStation®2. No existe ningún problema con la consola PlayStation®2 ni con su fabricación. El problema se debe técnicamente al televisor. Si se produce tal problema con su televisor/monitor, póngase en contacto con el Centro de atención al cliente de asistencia técnica llamando al 1-800-345-SONY.

Conexión a una videgrabadora

Conecte su PlayStation®2 a la videgrabadora mediante el cable AV suministrado (audio/vídeo integrado) haciendo coincidir los colores de las clavijas.

Si la videgrabadora es monofónica, no conecte las clavijas rojas.

No obstante, al reproducir un vídeo DVD, no conecte la consola a una videgrabadora. Si lo hace, puede aparecer ruido en la imagen.

Conecte la consola directamente al televisor.

Después de la conexión

Establezca el funcionamiento del televisor y la videgrabadora apropiadamente. Consulte los manuales de instrucciones del televisor y la videgrabadora.



Conexión a un televisor con conector de entrada S VIDEO

Conecte la consola PlayStation®2 al conector de entrada S VIDEO del televisor mediante el cable S VIDEO SCPH-10060 U (vendido por separado).

Obtendrá una imagen de mejor calidad.

Después de la conexión

Ajuste el televisor en el modo de entrada de vídeo apropiado (como "S VIDEO").

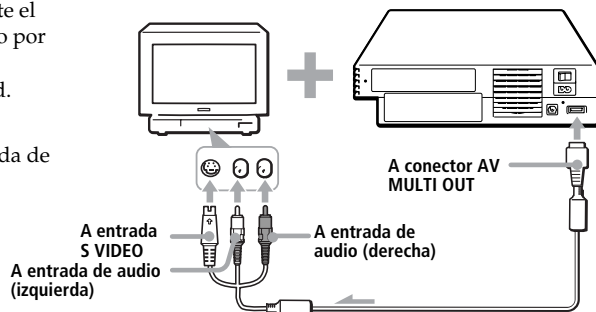

Conexión a un televisor con entrada de antena

Conecte su PlayStation®2 a la entrada de antena del televisor mediante el adaptador RFU SCPH-10071 (vendido por separado). En este caso, el sonido será monofónico.

Después de la conexión

Ajuste el interruptor de cambio de canal del adaptador RFU y el selector de canales del televisor en el canal VHF CH 3 o CH 4, según el que no esté activo en su zona.

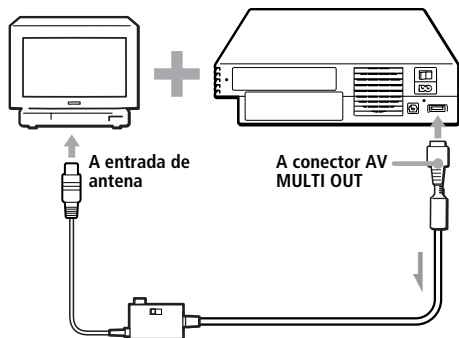

Conexión a un televisor con conectores de entrada de vídeo de componente

Si su monitor o proyector dispone de conectores de entrada de vídeo de componente (Y, Cb/Pb, Cr/Pr) que permitan enviar señales de la consola, conecte su PlayStation®2 mediante el cable AV de componentes (para PlayStation®2 SCPH-10100 U (vendido por separado). Obtendrá una imagen de mejor calidad.

Antes de la conexión

Si conecta su consola Playstation®2 a un televisor utilizando el cable AV de componentes sin ajustar primero la opción "Salida de Componentes de Imagen" bajo el menú "Configuración del Sistema" en "Y Cb/Pb Cr/Pr", la pantalla del televisor podría no visualizarse adecuadamente. Antes de conectar su consola con el cable AV de componentes, primero utilice el cable AV (audio/vídeo integrado) suministrado y cerciórese de que la opción "Salida de Componentes de Imagen" esté ajustada en "Y Cb/Pb Cr/Pr".

Nota

La consola PlayStation®2 no es compatible con un televisor de alta definición, a menos que se utilicen el software y los dispositivos adecuados. Para más detalles, consulte el manual de instrucciones de su televisor.

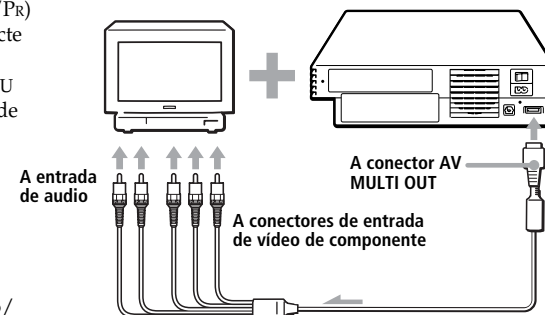

Al encender la consola por primera vez

Aparece la pantalla de configuración inicial. Ajuste "Idioma", "Zona horaria" y "Horario de verano" según las instrucciones en pantalla.

Los valores pueden ajustarse posteriormente en el menú configuración del sistema. Para obtener información detallada, consulte "Uso del menú Configuración del Sistema" en la página 53.

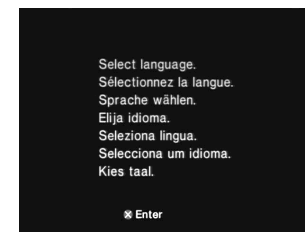

En esta sección se describe cómo conectar el sistema de entretenimiento computarizado PlayStation®2 a un equipo de audio con conectores digitales (como la salida óptica Dolby Digital (AC-3)). El uso de receptores y amplificadores digitales permite disfrutar de funciones como sonido multicanal y envolvente.

Conexión a un receptor o amplificador, platina MD (Minidisco) o DAT (Cinta de Audio Digital) con conector digital

Utilice un cable digital óptico (vendido por separado) y ajuste "DIGITAL OUT (OPTICAL)" del menú configuración del sistema en "Activado" (ajuste de fábrica). Para obtener información detallada sobre el menú configuración del sistema, consulte la página 53.

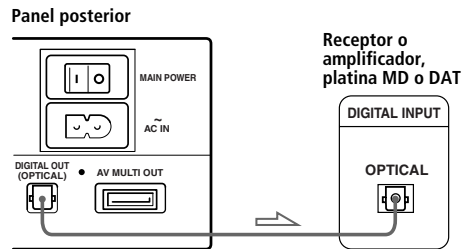

- Notas**
- Consulte también el manual de instrucciones suministrado con el componente que va a conectar.
 - No es posible realizar directamente grabaciones de audio digital de discos grabados en formato Dolby Digital o DTS utilizando una platina MD o DAT.

Conexión a un componente de audio con decodificador DTS* o Dolby Digital** incorporado (sólo vídeo DVD)

La conexión a un equipo de audio con decodificador DTS o Dolby Digital incorporado (vendido por separado) permite reproducir el sonido grabado en el vídeo DVD en formato Dolby Digital (AC-3) o DTS para obtener el efecto de audición de una sala de cine o de conciertos.

Conecte el componente mediante el conector DIGITAL OUT (OPTICAL) con un cable digital óptico (vendido por separado).

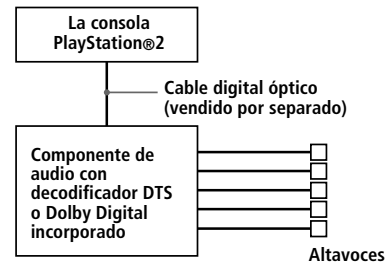

Configuraciones para el reproductor de DVD en su PlayStation®2

En función de los componentes que vaya a conectar, será necesario realizar algunos ajustes de configuración para el reproductor de DVD. Para obtener información detallada sobre el uso de la pantalla de ajustes, consulte la página 61.

- **Si conecta un componente de audio con decodificador DTS incorporado**
Ajuste "DIGITAL OUT (OPTICAL)" en "Activada" y, a continuación, "DTS" en "Activada" en la pantalla "Audio".
- **Si conecta un componente de audio con decodificador Dolby Digital incorporado**
Ajuste "DIGITAL OUT (OPTICAL)" en "Activada" y, a continuación, "Dolby Digital" en "Activada" en la pantalla "Audio".

Nota
Consulte las instrucciones de operación y configuración del equipo de audio que vaya a conectar.

* "DTS" y "DTS Digital Out" son marcas comerciales de Digital Theater Systems, Inc.
** Fabricado bajo licencia de Dolby Laboratories. "Dolby" y el símbolo de la doble D son marcas comerciales de Dolby Laboratories. Trabajos confidenciales no publicados. ©1992-1997 Dolby Laboratories. Todos los derechos reservados.

Conexión de un dispositivo con la interfaz i.LINK

El conector para i.S400 i.LINK de la parte frontal de la consola puede utilizarse para conectar dispositivos compatibles con i.LINK (IEEE 1394). Consulte también el manual de instrucciones suministrado con el dispositivo que va a conectar.

El conector i.LINK no suministra alimentación a dispositivos externos. Los dispositivos externos que requieran alimentación mediante el conector para i.S400 i.LINK no funcionarán correctamente al conectarse a la consola PlayStation®2.

El conector para i.S400 i.LINK de la PlayStation®2 soporta velocidades de transferencia hasta 400 Mbps. No obstante, la velocidad real variará según la del dispositivo compatible con i.LINK que conecte.

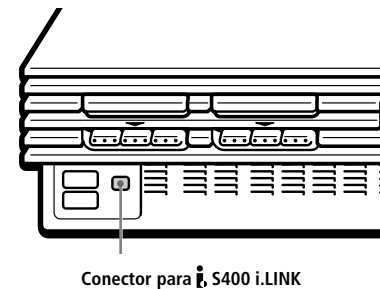

Conector para i.S400 i.LINK

Nota
No todos los productos i.LINK funcionan con el sistema de entretenimiento computarizado PlayStation®2. Consulte el manual del usuario del producto i.LINK correspondiente para obtener más información.

i.LINK es una versión con marca comercial del estándar IEEE 1394-1995 y sus revisiones.
i.LINK y el logotipo i.LINK "i" son marcas comerciales.

Conexión de un dispositivo mediante la interfaz Universal Serial Bus (USB)

El puerto de conector para USB de la parte frontal de la consola puede utilizarse para conectar dispositivos compatibles con USB. Consulte también el manual de instrucciones suministrado con el dispositivo que va a conectar.

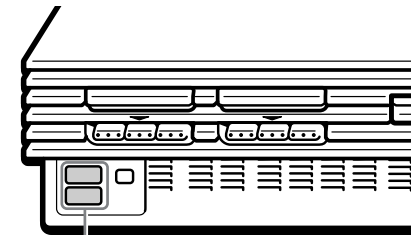

Conector para USB

Nota
No todos los productos compatibles con USB funcionan con el sistema de entretenimiento computarizado PlayStation®2. Consulte el manual del usuario del producto compatible con USB correspondiente para obtener más información.

Al encender la consola sin haber insertado primero un disco, el menú principal aparece en la pantalla del televisor.



Puede acceder al menú configuración del sistema o a la pantalla navegador desde el menú principal.

Uso del menú Configuración del Sistema

El menú Configuración del Sistema permite configurar el sistema para la consola PlayStation®2.

Los ajustes no se cancelan aunque apague la consola.

1 Seleccione “Configuración del Sistema” mediante los botones de dirección hacia arriba y hacia abajo y pulse el botón X. El menú configuración del sistema aparece en la pantalla del televisor.

2 Seleccione el elemento que desee mediante los botones de dirección hacia arriba y hacia abajo y pulse el botón X.

Los ajustes de fábrica aparecen subrayados.

■ Ajustar Reloj

Ajuste el reloj.

1 Utilice los botones de dirección hacia arriba y hacia abajo para ajustar el mes y, a continuación, pulse el botón de dirección hacia la derecha. Utilice el mismo método para ajustar el día, año, hora, minutos y segundos. Para volver al menú anterior, pulse el botón de dirección hacia la izquierda.

2 Pulse el botón X en sincronización con un reloj cuya hora sea precisa.

Puede seleccionar los ajustes opcionales para el reloj

Seleccione “Ajustar Reloj” mediante los botones de dirección hacia arriba y hacia abajo y pulse el botón Δ. Puede ajustar los siguientes elementos opcionales.

Notación de la hora

- Reloj de 12 horas
- Reloj de 24 horas

Notación de la fecha

- MM/DD/AAAA
- DD/MM/AAAA
- AAAA/MM/DD

Zona horaria

Seleccione su país y, si es necesario, su ciudad para ajustar el huso horario.

Horario de verano

Ajuste este elemento en “Horario de verano” cuando el horario de verano sea efectivo.

- Horario de invierno
- Horario de verano

■ Tamaño de la Pantalla

Seleccione el modo de visualización en función del televisor que conecte.

- 4:3: seleccione este elemento cuando conecte un televisor estándar a la consola.
- Pantalla Completa: seleccione este elemento cuando conecte un televisor normal a la consola. Las bandas negras de las partes superior e inferior de la pantalla se suprimen.
- 16:9: seleccione este elemento cuando conecte un televisor de pantalla panorámica a la consola.

■ DIGITAL OUT (OPTICAL)

Seleccione las señales de salida del conector DIGITAL OUT (OPTICAL).

- Activado: normalmente seleccione esta posición.
- Desactivado: si la consola no transmite las señales de sonido mediante el conector DIGITAL OUT (OPTICAL), la influencia del circuito digital sobre el analógico será mínima.

■ Salida de Componentes de Imagen

Ajuste este elemento si su televisor, monitor o proyector dispone de conector de entrada RGB o de conectores de entrada de vídeo de componente (Y, Cb/Pb, Cr/Pr) que admitan las señales de salida de la consola.

Si conecta la consola mediante el cable AV suministrado (audio/vídeo integrado) o cable S VIDEO (vendido por separado), no será preciso ajustar este elemento.

- Y Cb/Pb Cr/Pr: seleccione este elemento si conecta la consola a los conectores de entrada de vídeo de componente.
- RGB: seleccione este elemento si conecta la consola al conector de entrada RGB.

Nota

Se puede disfrutar los discos del formato Playstation® y Playstation®2 en el formato RGB o Y Cb/Pb Cr/Pr. Sin embargo, la consola Playstation®2 ha sido diseñado para anular el ajuste de la “Salida de Componentes de Imagen” en el menú de la configuración del sistema y reproducir todos los discos de vídeo DVD en el formato Y Cb/Pb Cr/Pr.

■ Idioma

Seleccione el idioma de las indicaciones en pantalla.

- Inglés
- Francés
- Español
- Alemán
- Italiano
- Holandés
- Portugués

Uso de la pantalla de navegador

Puede realizar las siguientes operaciones mediante la pantalla de navegador:

- Comprobación/copia/eliminación de datos de juego de la memory card (tarjeta de memoria) (8MB) (para PlayStation®2) o la memory card (tarjeta de memoria).
- Inicio del software de formato PlayStation® o PlayStation®2
- Reproducción de CD audio
- Reproducción de vídeo DVD

Seleccione “Navegador” mediante los botones de dirección y pulse el botón X. El navegador aparece en la pantalla del televisor. La memory card (tarjeta de memoria) (8MB) (para PlayStation®2), la memory card (tarjeta de memoria) o los discos insertados en la consola aparecen como iconos.

Comprobación/copia/eliminación de datos de juego

Puede copiar datos de juego de una memory card (tarjeta de memoria) (8MB) (para PlayStation®2) o memory card (tarjeta de memoria) a otra o eliminar los datos que no desee conservar.

No obstante, no es posible copiar datos de juego del software de formato PlayStation®2 a la memory card (tarjeta de memoria) SCPH-1020 U. Inserte previamente la memory card (tarjeta de memoria) (8MB) (para PlayStation®2) o la memory card (tarjeta de memoria).

1 Seleccione el icono de la memory card (tarjeta de memoria) (8MB) (para PlayStation®2) o de la memory card (tarjeta de memoria) en la que se encuentren los datos de juego que desee comprobar/copiar/eliminar y, a continuación, pulse el botón X.

2 Compruebe/copie/elimine datos de juego de acuerdo con las instrucciones en pantalla.

Nota

No extraiga la memory card (tarjeta de memoria) (8MB) (para PlayStation®2) o la memory card (tarjeta de memoria) mientras copia o elimina datos de juego.

Comprobación de la información de versión

Puede comprobar la versión de la consola, navegador, reproductor de CD, PlayStation® Driver y reproductor de DVD.

Pulse el botón Δ en el menú principal.

Función de autodiagnóstico

La consola PlayStation®2 regula automáticamente los ajustes para obtener la mejor reproducción posible del disco.

Sin embargo, también es posible recurrir manualmente a la función de autodiagnóstico cada vez que esto sea necesario.

- 1** Seleccione “Consola” mediante los botones de dirección y pulse el botón Δ.
- 2** Seleccione “Activada” mediante los botones de dirección y pulse el botón X.
- 3** Inserte un disco. La consola inicia el diagnóstico de forma automática.

Nota

El ajuste de diagnóstico recupera el valor “Desactivada” automáticamente (ajuste de fábrica) al pulsar el botón ⏏/RESET (espera/reinicio) o iniciar la reproducción de un disco de formato PlayStation®, PlayStation®2 o un disco de vídeo DVD.

Ajuste del PlayStation® Driver

El “PlayStation® Driver” es un programa de carga del software de formato PlayStation®.

- 1** Seleccione “PlayStation® Driver” mediante los botones de dirección y pulse el botón Δ.
- 2** Seleccione el elemento deseado mediante los botones de dirección y pulse el botón X.

Velocidad del Disco

- Normal: normalmente seleccione esta posición.
- Rápida: el tiempo de carga del software de formato PlayStation® puede reducirse. Dependiendo del software, es posible que no se obtenga ningún efecto o que el software falle inesperadamente. En este caso, seleccione “Normal”.

Diseño de Texturas

- Estándar: normalmente seleccione esta posición.
- Suave: la pantalla se muestra con mayor suavidad al reproducir ciertos software de formato PlayStation®. Dependiendo del software, es posible que no se obtenga ningún efecto. En este caso, seleccione “Estándar”.

Nota

El ajuste de “PlayStation® Driver” recupera el valor “Normal/Estándar” (ajuste de fábrica) automáticamente al pulsar el botón ⏏/RESET (espera/reinicio) o apagar la consola.



Inicio del juego

- 1 Encienda la consola con el interruptor principal MAIN POWER de la parte trasera de la misma.**

El indicador  (espera) de la parte frontal de la consola se ilumina en rojo para indicar que ésta se encuentra en el modo de espera.



- 2 Pulse el botón /RESET (espera/reinicio).**

El indicador  cambia a verde y aparece la pantalla de inicio.

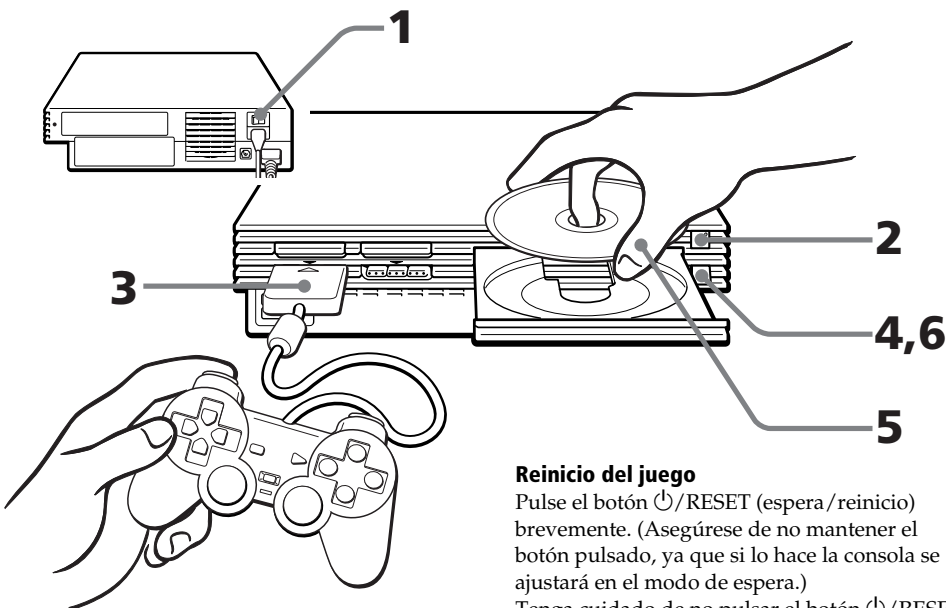
- 3 Conecte el control analógico (DUALSHOCK™) o el control analógico (DUALSHOCK™2) a la consola.**



Reinicio del juego



Pulse el botón /RESET (espera/reinicio) brevemente. (Asegúrese de no mantener el botón pulsado, ya que si lo hace la consola se ajustará en el modo de espera.) Tenga cuidado de no pulsar el botón /RESET (espera/reinicio) accidentalmente mientras juega, o el juego volverá a iniciarse.

- 4 Pulse el botón  (abrir).**

La charola para disco se abre.

- 5 Coloque un disco en la charola con el lado de la etiqueta hacia arriba.**

- 6 Pulse el botón .**

La charola para disco se cierra. Aparece la pantalla  o  y el juego está preparado para iniciarse.



Nota

Ajuste el control analógico (DUALSHOCK™2) o el control analógico (DUALSHOCK™) en el modo apropiado al software (página 55). Consulte el manual del software apropiado para obtener información detallada.

Pantallas que aparecen en el inicio

Si enciende la consola sin insertar un disco primero

Aparecerá la pantalla .

- Si inserta un disco de formato PlayStation®2 o PlayStation® después de aparecer la pantalla , aparecerá la pantalla  y podrá iniciar el juego.
- Puede desplazarse al menú Configuración del Sistema o a la pantalla Navegador desde la pantalla . (Para obtener información detallada, consulte "Uso del menú principal" en la página 53.)

Al encender la consola con un disco ya insertado

Dependiendo del tipo de disco insertado, aparecerá la pantalla .

Si aparece la pantalla , es posible que el disco insertado no sea de formato PlayStation® o PlayStation®2. Compruebe el tipo de disco (página 47).

-  No hay ningún disco insertado (menú principal).**

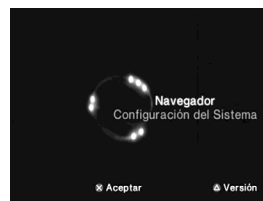

-  Está insertado DVD-ROM / CD-ROM de formato PlayStation®2.**







-  Está insertado CD-ROM de formato PlayStation®.**



-  Está insertado un disco que no puede reproducirse con la consola PlayStation®2.**



Finalización del juego

- 1 Pulse el botón .**
La charola para disco se abre.
- 2 Extraiga el disco.**
- 3 Pulse el botón .**
La charola para disco se cierra.
- 4 Pulse el botón /RESET (espera/reinicio) durante unos dos segundos.**
El indicador  se ilumina en rojo y la consola entra en el modo de espera.

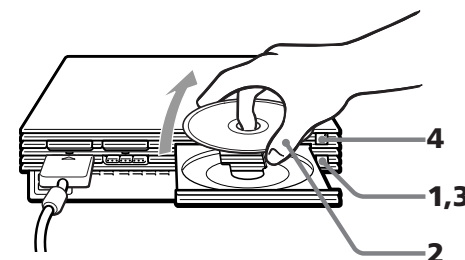

Cuando no tenga intención de jugar durante mucho tiempo

Desactive la alimentación con el interruptor principal MAIN POWER de la parte trasera de la consola, y desconecte el enchufe de alimentación AC de la toma eléctrica.

Cambio de un juego a otro

No es necesario apagar la consola cuando desee cambiar de juego.

- Pulse el botón . La charola para disco se abre.
- Extraiga el disco.
- Coloque un disco nuevo en la charola.
- Pulse el botón . La charola para disco se cierra.
- Pulse el botón /RESET (espera/reinicio) brevemente para restaurar. **(Advertencia:** si mantiene pulsado el botón /RESET (espera/reinicio), la consola puede entrar en el modo de espera.) Después de aparecer las pantallas de inicialización, aparece la pantalla ② o ③ y el juego se inicia.

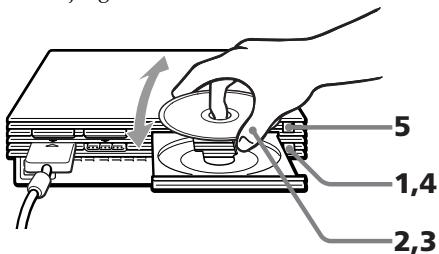

Consejo

Con juegos de varios discos, realice los pasos 1 a 4 para cambiar los discos. Consulte el manual del software para obtener información detallada.

Diferencias entre el control analógico (DUALSHOCK™2) y el control analógico (DUALSHOCK™)

① Control analógico (DUALSHOCK™2) (suministrado / vendido por separado)

- El control analógico (DUALSHOCK™2) puede utilizarse con el software de formato PlayStation®2 y PlayStation®.
- Puede cambiar entre el modo digital y el modo analógico. Cuando el control está en el modo analógico, pueden operar en el modo analógico los siguientes botones y joysticks, dependiendo de las funciones que soporta el título de software. Para obtener más detalles, consulte el manual del software.

Software de formato PlayStation®2

Botones de dirección / botones Δ, ○, ×, □ / joystick analógico izquierda / joystick analógico derecha / botones L1, R1, L2, R2

Software de formato PlayStation®

Joystick analógico izquierda / joystick analógico derecha

- Puede disfrutar de la función de vibración.

② Control analógico (DUALSHOCK™) (vendido por separado)

- El control analógico (DUALSHOCK™) puede utilizarse con el software de formato PlayStation®2 y PlayStation®.
- Puede cambiar entre el modo digital y el analógico. Cuando cambie al modo analógico, podrá realizar la operación analógica de los joysticks analógicos izquierda y derecha.

Software de formato PlayStation®2

Joystick analógico izquierda / joystick analógico derecha

Software de formato PlayStation®

Joystick analógico izquierda / joystick analógico derecha

- Puede disfrutar de la función de vibración.

Cambio de modo e indicador de modo

El control analógico (DUALSHOCK™2) y el control analógico (DUALSHOCK™) pueden cambiarse entre dos modos pulsando el botón modo ANALOG (analógico). Cada vez que pulse el botón modo ANALOG (analógico), el modo cambiará de la siguiente forma:

Modo digital (indicador : apagado)



Modo analógico (indicador : rojo)

Nota

Cambie al modo adecuado al uso. No obstante, tenga en cuenta que ciertos tipos de software realizan este ajuste de forma automática. En tales casos, el software ignora el botón modo ANALOG (analógico). Para obtener información detallada, consulte el manual del software.

Modo digital (indicador : apagado)

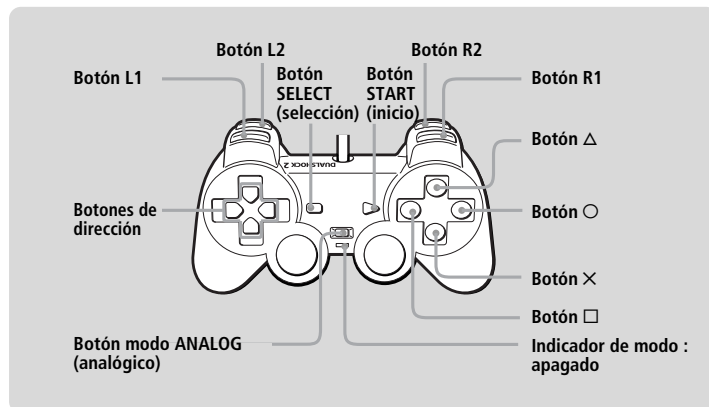

Modo analógico (indicador : rojo)

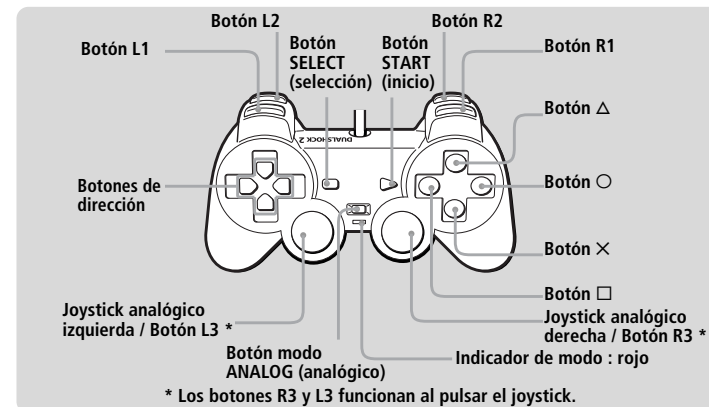

Función de vibración

El control analógico (DUALSHOCK™2) y el control analógico (DUALSHOCK™) disponen de una función de vibración cuando el título de software soporta dicha función. La función de vibración puede ajustarse en Activada o Desactivada en la pantalla de opciones de software.

Notas

- Cuando no utilice el control analógico (DUALSHOCK™2) y el control analógico (DUALSHOCK™), apague la consola o desconecte el control.
- Antes de utilizar la función de vibración, lea "Notas sobre seguridad al utilizar el control analógico (DUALSHOCK™2) y el control analógico (DUALSHOCK™)" en la página 46.

Antes de utilizar el control analógico (DUALSHOCK™2) y el control analógico (DUALSHOCK™)

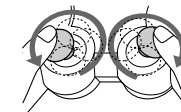

Gire los joysticks analógicos una vez con los dedos pulgares como si dibujara un círculo, como se muestra en el diagrama de arriba. No retuerza los joysticks.

Puede guardar y cargar datos de juego utilizando la memory card (tarjeta de memoria) (8MB) (para PlayStation®2) o la memory card (tarjeta de memoria) (cada una de ellas vendida por separado).

Diferencias entre la memory card (tarjeta de memoria) (8MB) (para PlayStation®2) y la memory card (tarjeta de memoria)

Cuando reproduzca software de formato PlayStation®2, utilice la memory card (tarjeta de memoria) (8MB*) (para PlayStation®2) (①). Cuando reproduzca software de formato PlayStation®, utilice la memory card (tarjeta de memoria) (②).

Para la consola de juegos de vídeo PlayStation®, las unidades de datos de juego se describen como "bloques de memoria". No obstante, para el sistema de entretenimiento computarizado PlayStation®2, se describen como "KB" (kilobytes).

* 8MB = 8.000 KB

① Memory card (tarjeta de memoria) (8MB) (para PlayStation®2) (vendida por separado)

La memory card (tarjeta de memoria) (8MB) (para PlayStation®2) puede guardar y cargar datos de juego de software de formato PlayStation®2. Cada tarjeta puede guardar unos 8MB de datos de juego, aunque algunos de éstos pueden utilizarse como información de control de archivos.

② Memory card (tarjeta de memoria) (vendida por separado)

La memory card (tarjeta de memoria) puede guardar y cargar datos de juego de software de formato PlayStation®. Cada tarjeta puede guardar 120 KB (15 bloques de memoria) de datos de juego.

Nota

No es posible copiar datos a una memory card (tarjeta de memoria) (8MB) (para PlayStation®2) o memory card (tarjeta de memoria) que no disponga de suficiente memoria disponible. Antes de la reproducción, compruebe la cantidad de espacio necesario para guardar el juego y el espacio disponible en la memory card (tarjeta de memoria) (8MB) (para PlayStation®2) o memory card (tarjeta de memoria). Consulte el manual del software apropiado para determinar la cantidad de espacio necesario para guardar los datos de un determinado juego.

MAGICGATE es una tecnología registrada de protección de los derechos de autor creada por la Corporación Sony. Dicha marca no implica necesariamente la compatibilidad con otros productos que lleven la marca comercial "MAGICGATE".

Inserción de la memory card (tarjeta de memoria) (8MB) (para PlayStation®2) y la memory card (tarjeta de memoria)

Inserte la memory card (tarjeta de memoria) (8MB) (para PlayStation®2) o la memory card (tarjeta de memoria) en la ranura para MEMORY CARD, con el lado de la flecha hacia arriba.

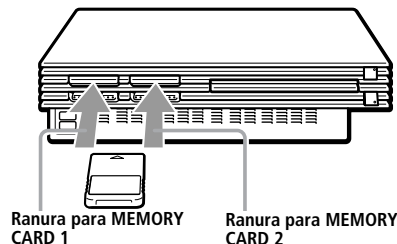

Notas sobre el uso de la memory card (tarjeta de memoria) (8MB) (para PlayStation®2) o memory card (tarjeta de memoria)

- Cuando utilice software de formato PlayStation®2, emplee el multitap SCPH-10090 U (para PlayStation®2). Cuando utilice software de formato PlayStation®, emplee el multitap SCPH-1070 U.
- Si inserta el multitap SCPH-1070 U en el puerto de control 1, no inserte la memory card (tarjeta de memoria) (8MB) (para PlayStation®2) o la memory card (tarjeta de memoria) en la ranura para MEMORY CARD 1 de la consola PlayStation®2. Esto también es aplicable a la ranura para MEMORY CARD 2. Si lo hace, los datos pueden perderse.

Copia/eliminación de datos de juego

Puede copiar datos de juego de una memory card (tarjeta de memoria) (8MB) (para PlayStation®2) o memory card (tarjeta de memoria) a otra o eliminar los datos que no desee conservar.

No obstante, no es posible copiar datos de juego del software de formato PlayStation®2 a la memory card (tarjeta de memoria).

Puede comprobar, copiar y eliminar datos de juego de la pantalla del navegador. Para obtener información detallada sobre el navegador, consulte "Comprobación/copia/eliminación de datos de juego" en la página 53.

Nota

No es posible guardar ni cargar datos de juego en la pantalla del navegador. Para obtener información detallada sobre el almacenamiento o la carga de datos de juego, consulte el manual del software.

Reproducción de CD audio

- 1** Pulse el botón \triangle (abrir).
La charola para disco se abre.
- 2** Coloque un disco en la charola con el lado de reproducción hacia abajo.
- 3** Pulse el botón \triangle .
La charola para disco se cierra.
- 4** Seleccione el icono de CD audio en la pantalla navegador (página 53), y pulse el botón \times .
Aparece la pantalla "CD Audio".
- 5** Seleccione el número de icono mediante los botones de dirección y pulse el botón \times .
Aparece la pantalla de operación de CD y se inicia la reproducción.

Utilización de la reproducción de CD

Mientras se reproduce un disco, seleccione el botón de la pantalla de operación de CD mediante los botones de dirección hacia la derecha y hacia la izquierda. A continuación, pulse el botón \times .

- \blacktriangleright :Inicio de la reproducción.
- \blacksquare :Pausa.
- \blacksquare :Detención de la reproducción.
- \blacktriangleleft :Localización del principio de la canción actual o anterior.
- \blacktriangleright :Avance rápido.
- \blacktriangleleft :Retroceder.
- \blacktriangleright :Localización del principio de la siguiente canción.

Reproducción en distintos modos

Puede cambiar los modos de reproducción. Como ajuste de fábrica, la opción "Normal" está seleccionada para el "Modo de Reproducción", y "Desactivado" para el "Modo de Repetición".

Seleccione el icono de CD audio en la pantalla navegador y, a continuación, pulse el botón \triangle para cambiar los ajustes.

Para reproducir las pistas deseadas en un orden especificado

- 1** ... Seleccione "Modo de Reproducción" mediante los botones de dirección hacia arriba y hacia abajo y pulse el botón \times .
- 2** Seleccione "Programada" con los botones de dirección hacia la derecha y hacia la izquierda y pulse el botón \times .
- 3** Seleccione el número de la pista específica con los botones de dirección y pulse el botón \times . Repita este paso hasta seleccionar todas las pistas que desee reproducir.
- 4** Pulse el botón \circ para volver a la pantalla navegador.

Para reproducir las pistas en orden aleatorio

- 1** Seleccione "Modo de Reproducción" mediante los botones de dirección hacia arriba y hacia abajo y pulse el botón \times .
- 2** Seleccione "Aleatoria" con los botones de dirección hacia la derecha y hacia la izquierda y pulse el botón \times .
- 3** Pulse el botón \circ para volver a la pantalla navegador.

Para reproducir todas las pistas de forma repetida

- 1** Seleccione "Modo de Repetición" mediante los botones de dirección hacia arriba y hacia abajo y pulse el botón \times .
- 2** Seleccione "Todas" con los botones de dirección hacia la derecha y hacia la izquierda y pulse el botón \times .
- 3** Pulse el botón \circ para volver a la pantalla navegador.

Para reproducir una pista de forma repetida

- 1** Seleccione "Modo de Repetición" mediante los botones de dirección hacia arriba y hacia abajo y pulse el botón \times .
- 2** Seleccione "1" con los botones de dirección hacia la derecha y hacia la izquierda y pulse el botón \times .
- 3** Pulse el botón \circ para volver a la pantalla navegador.



Reproducción de vídeo DVD

Algunas operaciones pueden ser distintas o estar limitadas en función del DVD. Consulte las instrucciones suministradas con el disco.

1 Encienda la consola con el interruptor principal MAIN POWER de la parte trasera de la misma.

El indicador (espera) de la parte frontal de la consola se ilumina en rojo para indicar que ésta se encuentra en el modo de espera.

2 Pulse el botón (espera/reinicio).

El indicador cambia a verde y aparece la pantalla de inicio.

3 Pulse el botón.

La charola para disco se abre.

4 Coloque un disco en la charola con el lado de reproducción hacia abajo.

5 Pulse el botón.

La charola para disco se cierra y la consola inicia la reproducción.

Notas

- Dependiendo del DVD, puede aparecer un menú DVD o de títulos en la pantalla del televisor (consulte la página 59).
- Si pulsa el botón después de la reproducción, aparecerá la pantalla del navegador.

Si encuentra dificultades para reproducir un vídeo DVD:

En raros casos, ciertos vídeos DVD podrían no funcionar adecuadamente con PlayStation2. Ello se debe principalmente a las variaciones en el proceso de manufactura o de la codificación del software del vídeo DVD. Si encuentra dificultades, intente reinicializar su vídeo DVD. Si las dificultades persisten, sírvase llamar al editor del vídeo DVD para obtener más información sobre este último o póngase en contacto con el departamento de servicio al cliente de SCEA.

Utilización del DVD directamente con el control

Puede utilizar el DVD directamente con los botones del control mientras no se muestre el panel de control (página 58).

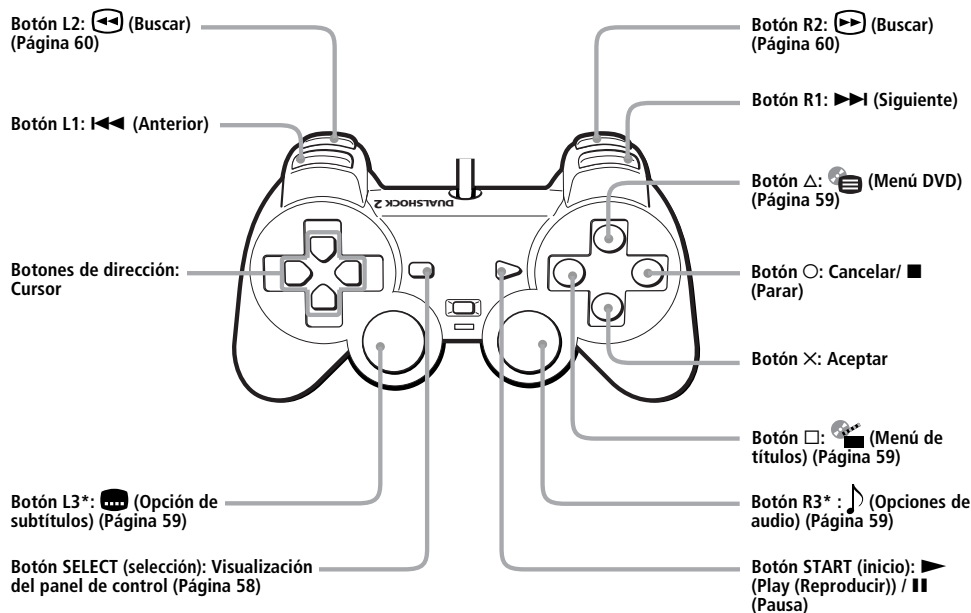

* Si utiliza el control sin el botón L3 o R3, podrá seleccionar la función (Opción de subtítulos) o (Opciones de audio) mediante el panel de control (consulte la página 58).

Para	Operación
Parar	Pulse el botón O.
Pausa	Pulse el botón START (inicio).
Reanudar la reproducción después de la pausa	Pulse el botón START (inicio).
Acceder al capítulo siguiente en el modo de reproducción continua	Pulse el botón R1.
Retroceder al capítulo anterior en el modo de reproducción continua	Pulse el botón L1 dos veces.

Puede realizar distintas funciones utilizando el menú en la pantalla (Panel de control). Con respecto a las operaciones del panel de control, consulte la página 58.

Reanudación de la reproducción a partir del punto en el que detuvo el disco (Reanudación de reproducción)

El reproductor recuerda el punto en el que se detuvo el disco, y es posible reanudar la reproducción a partir de ese punto.

- Mientras se reproduce un disco, pulse el botón O para detener la reproducción. Aparece "Pulse [Play (Reproducir)] para reanudar la reproducción. Para comenzar desde el principio pulse [Parar] y, a continuación, [Play (Reproducir)]." y, a continuación, la pantalla del televisor muestra el Panel de control (página 58). Si aparece el mensaje "La función Reanudar programa no se puede usar aquí. La reproducción comenzará desde el principio.", la reanudación de reproducción no estará disponible.
- Seleccione (Play (Reproducir)) mediante los botones de dirección y pulse el botón X. El reproductor inicia la reproducción a partir del punto en el que detuvo el disco en el paso 1.

Para reproducir el disco desde el principio

Después del paso 1, seleccione (Parar) y pulse el botón X. El punto en el que haya detenido la reproducción se borra. Seleccione (Play (Reproducir)) y pulse el botón X.

Notas

- La reanudación de reproducción puede no estar disponible en algunos discos DVD.
- Dependiendo de dónde detenga el disco, es posible que la consola reanude la reproducción a partir de un punto diferente.
- El punto en el que haya detenido la reproducción se borrará si:
 - abre la charola para disco
 - se cambia al modo de espera pulsando y sosteniendo el botón (espera/reinicio) en la parte frontal de la consola
 - desactiva la alimentación con el interruptor principal MAIN POWER de la parte trasera de la consola
 - inicia la reproducción después de seleccionar un título o capítulo

Uso del panel de control

Puede realizar distintas funciones utilizando el menú en la pantalla (Panel de control).

Las funciones que pueden realizarse difieren en función del disco.

1 Pulse el botón SELECT (selección).

El panel de control aparece en la pantalla del televisor.



2 Seleccione el elemento que desee mediante los botones de dirección.

3 Pulse el botón X.

Para obtener información detallada sobre cada elemento mostrado en el panel de control, consulte las páginas 59 y 60.

Puede seleccionar ciertos elementos directamente con el control

Consulte la página 57.

Lista de elementos del menú de control



1 Menú DVD (página 59)

Algunos discos DVD permiten seleccionar su contenido mediante un menú. Al reproducir este tipo de DVD, podrá seleccionar el idioma de los subtítulos, el del sonido, etc., mediante el menú DVD.

2 Menú de títulos (página 59)

Los discos DVD se dividen en largas secciones de una imagen o de música denominadas "títulos". Al reproducir un DVD que contenga varios títulos, podrá seleccionar el título que desee mediante el menú de títulos.

3 Volver (página 59)

Puede volver a la pantalla anterior del menú DVD o del menú de títulos.

4 Opciones de audio (página 59)

Si el DVD está grabado con pistas en varios idiomas, podrá seleccionar el idioma que desee mientras se reproduce el DVD.

5 Opciones de ángulo (página 59)

Es posible elegir entre los distintos ángulos disponibles para las escenas si el DVD dispone de diversos ángulos grabados para dichas escenas.

6 Opción de subtítulos (página 59)

Con discos DVD en los que haya subtítulos grabados, puede cambiar el idioma cuando desee mientras se reproduce el DVD, así como activarlo y desactivarlo cuando lo desee.

7 Ir al título (página 60)

Puede seleccionar el número del título que desee buscar.

8 Ajustar (página 61)

Mediante el uso de la pantalla de ajustes, puede realizar la configuración inicial, ajustar la imagen y el sonido, y definir las distintas salidas. También puede establecer un idioma para los subtítulos y la pantalla de ajustes, limitar la reproducción para niños, etc.

9 Presentación de los capítulos (página 60)

Mientras se reproduce un disco, puede comprobar los números del título y capítulo actuales en la pantalla del televisor.

10 ? Ayuda (página 60)

La lista de los botones directos del control se muestra en la pantalla del televisor.

11 Ir al capítulo (página 60) / Botones numéricos

Puede seleccionar el número del capítulo que desee buscar.

12 Anterior

Puede retroceder al capítulo anterior en el modo de reproducción continua.

13 Buscar (página 60)

Puede localizar un punto determinado del DVD rápidamente controlando la imagen.

14 Siguiente

Puede acceder al capítulo siguiente en el modo de reproducción continua.

15 Play (Reproducir)

16 Pausa

17 Parar

18 Cámara lenta (página 60)

Puede localizar un punto del DVD lentamente visualizando la pantalla.

Uso del menú DVD

Algunos discos DVD permiten seleccionar su contenido mediante un menú. Al reproducir este tipo de DVD, podrá seleccionar el idioma de los subtítulos, el del sonido, etc., mediante el menú DVD.

1 Seleccione  (Menú DVD) mediante los botones de dirección y pulse el botón X.

El menú DVD aparece en la pantalla del televisor. El contenido del menú varía según el disco.

2 Pulse los botones de dirección para seleccionar el elemento que desee cambiar.

3 Para cambiar otros elementos, repita el paso 2.

4 Pulse el botón X.

Puede mostrar el menú DVD directamente

Pulse el botón  del control mientras no se muestra el panel de control.

Si desea seleccionar el idioma para el menú DVD

Puede cambiar el valor mediante "Menú DVD" en "Selección de idioma" en la pantalla de ajustes. Para obtener información detallada, consulte la página 62.

Para volver a la pantalla anterior del menú DVD

Seleccione  (Volver) y pulse el botón X.

Esta función puede no estar disponible en algunos discos DVD.

Notas

- El menú DVD puede no estar disponible en algunos discos DVD.
- En algunos discos DVD, es posible que el "Menú DVD" se denomine simplemente "menú" en las instrucciones suministradas con los mismos.

Uso del menú de títulos

Los discos DVD se dividen en largas secciones de una imagen o de música denominadas "títulos". Al reproducir un DVD que contenga varios títulos, podrá seleccionar el título que desee mediante el menú de títulos.

1 Seleccione  (Menú de títulos) mediante los botones de dirección y pulse el botón X.

El menú de títulos aparece en la pantalla del televisor. El contenido del menú varía según el disco.

2 Pulse los botones de dirección para seleccionar el título que desee reproducir.

3 Pulse el botón X.

La consola comienza a reproducir el título seleccionado.

Puede mostrar el menú de títulos directamente

Pulse el botón  del control mientras no se muestra el panel de control.

Para volver a la pantalla anterior del menú de títulos

Seleccione  (Volver) y pulse el botón X.

Esta función puede no estar disponible en algunos discos DVD.

Notas

- Algunos discos DVD no permiten seleccionar el título.
- En algunos discos DVD, es posible que un "Menú de títulos" se denomine simplemente "menú" o "título" en las instrucciones suministradas con los mismos. También es posible que "Pulse ENTER." se exprese como "Pulse SELECT."

Cambio del idioma de la pista de sonido

Si el DVD está grabado con pistas en varios idiomas, podrá seleccionar el idioma que desee mientras se reproduce el DVD.

Los idiomas que pueden seleccionarse varían en función del DVD.

Seleccione  (Opciones de audio) mediante los botones de dirección y pulse el botón X.

Cada vez que pulse el botón X, el idioma cambiará.

Puede seleccionar "Opciones de audio" directamente

Pulse el botón R3 del control mientras no se muestra el panel de control. El idioma cambiará cada vez que pulse el botón.

Notas

- Debido a la información programada en ciertos discos DVD, es posible que no pueda cambiar el idioma aunque haya pistas grabadas en varios idiomas en los mismos.
- Si cambia el título mientras se reproduce el DVD, el sonido puede cambiar.

Cambio de los ángulos

Es posible cambiar los ángulos de las escenas si el DVD dispone de diversos ángulos grabados para dichas escenas. Por ejemplo, mientras se reproduce una escena de un tren en movimiento, puede visualizarla desde la parte frontal del tren o desde la ventanilla izquierda o derecha del mismo sin que se interrumpa el movimiento del tren.

Seleccione  (Opciones de ángulo) mediante los botones de dirección y pulse el botón X.

Cada vez que pulse el botón X, el ángulo cambiará.

Notas

- El número de ángulos varía según el disco o la escena. El número de ángulos que pueden cambiarse en una escena es equivalente al número de ángulos grabados para esa escena.
- Debido a la información programada en ciertos discos DVD, es posible que no pueda cambiar los ángulos aunque haya distintos ángulos grabados en dichos discos.

Visualización de los subtítulos

Con discos DVD en los que haya subtítulos grabados, es posible activar y desactivar dichos subtítulos cuando lo desee durante la reproducción.

Con discos DVD en los que haya subtítulos multilingües grabados, puede cambiar el idioma de los subtítulos cuando desee mientras se reproduce el DVD, así como activarlo o desactivarlo cuando lo desee. Por ejemplo, puede seleccionar el idioma que desee practicar y activar los subtítulos para una mejor comprensión.

Seleccione  (Opción de subtítulos) mediante los botones de dirección y pulse el botón X.

Puede seleccionar el idioma de los subtítulos, y activarlo o desactivarlo.

Los idiomas que pueden seleccionarse varían en función del DVD.

Puede seleccionar "Opción de subtítulos" directamente

Pulse el botón L3 del control mientras no se muestra el panel de control. Puede seleccionar el idioma de los subtítulos, y activarlo o desactivarlo.

Notas

- Si reproduce un DVD en el que no haya subtítulos grabados, no aparecerán subtítulos.
- Debido a la información programada en ciertos discos DVD, es posible que no pueda activar los subtítulos aunque estén grabados en los mismos.
- Algunos discos DVD no permiten desactivar los subtítulos.
- El tipo y número de idiomas para subtítulos varían según el disco.
- Debido a la información programada en ciertos discos DVD, es posible que no pueda cambiar los subtítulos aunque haya subtítulos multilingües grabados en los mismos.
- Si cambia el título mientras se reproduce el DVD, el subtítulo puede cambiar.

Búsqueda de títulos

Puede seleccionar el número del título que desee buscar utilizando los botones numéricos.

- 1 Seleccione  (Ir al título) mediante los botones de dirección y pulse el botón X.
"Ir al título - -" aparece en la pantalla del televisor.
- 2 Introduzca el número del título mediante 2 dígitos utilizando los botones numéricos.
El reproductor inicia la reproducción en el título seleccionado.

Visualización de información durante la reproducción de un disco

Mientras se reproduce un disco, puede comprobar los números del título y capítulo actuales en la pantalla del televisor.

Seleccione  (Presentación de los capítulos) mediante los botones de dirección y pulse el botón X.

Cada vez que pulse el botón X, podrá activar y desactivar la presentación.

Visualización de la lista de los botones directos

La lista de los botones directos del control se muestra en la pantalla del televisor.

Seleccione  (Ayuda) mediante los botones de dirección y pulse el botón X.

Para desactivar la lista
Pulse el botón X.

Búsqueda de capítulos

Puede seleccionar el número del capítulo que desee buscar utilizando los botones numéricos.

Introduzca el número del capítulo mediante 2 dígitos utilizando los botones numéricos.

El reproductor inicia la reproducción en el capítulo seleccionado.



Búsqueda de un punto determinado de un disco

Es posible localizar rápidamente un punto determinado de un disco observando la imagen o reproduciendo a cámara lenta.

Nota

En función del DVD, es posible que no pueda realizar algunas de las operaciones descritas.

Localización de un punto rápidamente (Buscar)

- 1 Mientras se reproduce el disco, seleccione  (Buscar avance) o  (Buscar atrás) mediante los botones de dirección.
- 2 Mantenga pulsado el botón X para localizar un punto.

Cuando encuentre el punto que desee, deje de pulsar el botón para volver a la velocidad normal de reproducción.

También puede utilizar los botones directos

Pulse los botones R2 (Buscar avance) o L2 (Buscar atrás) del control mientras no se visualiza el panel de control.

Localización de un punto lentamente observando la pantalla (reproducción a cámara lenta)

- 1 Mientras se reproduce el disco, seleccione  (Cámara lenta) con los botones de dirección.
- 2 Pulse el botón X.

Se inicia la reproducción a cámara lenta. Cuando encuentre el punto que desee, seleccione  (Play (Reproducir)) y pulse el botón X para recuperar la velocidad normal. También puede reanudar la reproducción pulsando el botón START (inicio).

Uso de la pantalla de ajustes

Mediante el uso de la pantalla de ajustes, puede realizar la configuración inicial, ajustar la imagen y el sonido, y definir las distintas salidas. También puede establecer un idioma para los subtítulos, limitar la reproducción para niños, etc.

1 Pulse el botón **SELECT** (selección) para que aparezca el panel de control en la pantalla del televisor.

2 Seleccione **⊞** (Ajustar) mediante los botones de dirección y pulse el botón **×**.
La pantalla de ajustes aparece en la pantalla del televisor.

3 Seleccione el elemento principal que desee mediante los botones de dirección.

4 Pulse el botón **×**.
El elemento principal seleccionado aparece resaltado.

5 Seleccione el elemento que desee mediante los botones de dirección.

6 Pulse el botón **×**.

Después de cambiar los ajustes para el reproductor de DVD

Para guardar sus cambios, cerciórese de extraer el disco DVD antes de pulsar el botón **⏏**/RESET (espera/reinicio) o apagar la unidad con el interruptor principal MAIN POWER. Por favor tenga en mente que no se guardarán los cambios si reinicializa o apaga la consola sin la previa extracción del disco DVD.

Lista de elementos de la pantalla de ajustes

Los ajustes de fábrica aparecen subrayados.

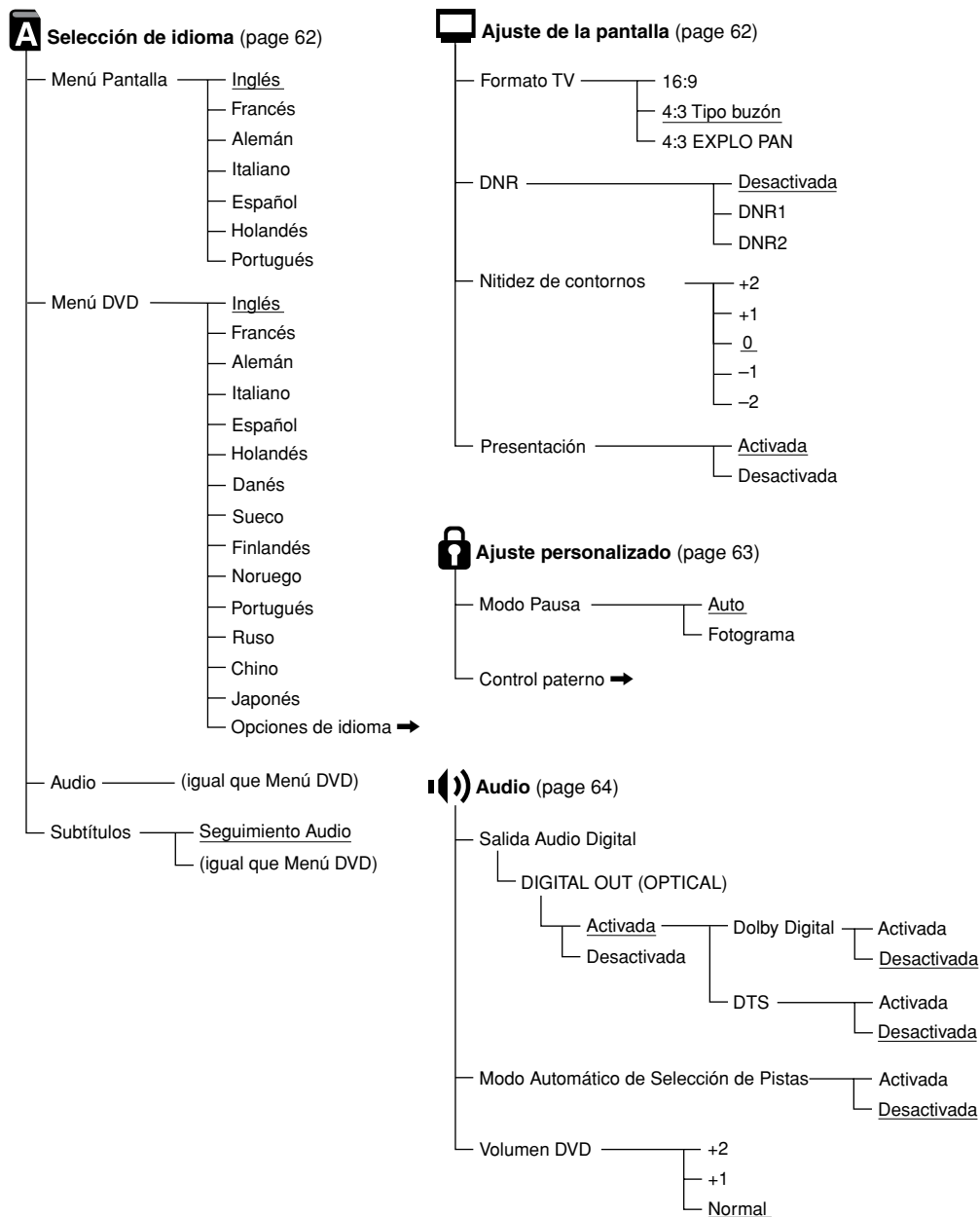

Ajuste del idioma de la pantalla o de la pista de sonido (Selección de idioma)

“Selección de idioma” permite definir varios idiomas para las indicaciones en pantalla o la pista de sonido.

Los ajustes de fábrica aparecen subrayados.

Seleccione “Selección de idioma” en la pantalla de ajustes.

Notas

- Si selecciona un idioma que no esté grabado en el DVD, se seleccionará automáticamente uno de los idiomas grabados para los ajustes “Menú DVD”, “Audio” y “Subtítulos”.
- Dependiendo del disco DVD, es posible que la consola no inicie la reproducción con el idioma seleccionado en las opciones “Menú DVD”, “Audio” y “Subtítulos”.

Menú Pantalla

Seleccione el idioma de las indicaciones en la pantalla.

- Inglés
- Francés
- Alemán
- Italiano
- Español
- Holandés
- Portugués

Menú DVD

Seleccione el idioma del menú DVD.

- Inglés
- Francés
- Alemán
- Italiano
- Español
- Holandés
- Danés
- Sueco
- Finlandés
- Noruego
- Portugués
- Ruso
- Chino
- Japonés
- Opciones de idioma

Si selecciona “Opciones de idioma”, aparecerá la lista de idiomas. Seleccione el idioma en la lista.

Audio

Seleccione el idioma de la pista de sonido.

- Inglés
 - Francés
 - Alemán
 - Italiano
 - Español
 - Holandés
 - Danés
 - Sueco
 - Finlandés
 - Noruego
 - Portugués
 - Ruso
 - Chino
 - Japonés
 - Opciones de idioma
- Si selecciona “Opciones de idioma”, aparecerá la lista de idiomas. Seleccione el idioma en la lista.

Subtítulos

Seleccione el idioma de los subtítulos.

- Seguimiento Audio*
 - Inglés
 - Francés
 - Alemán
 - Italiano
 - Español
 - Holandés
 - Danés
 - Sueco
 - Finlandés
 - Noruego
 - Portugués
 - Ruso
 - Chino
 - Japonés
 - Opciones de idioma
- Si selecciona “Opciones de idioma”, aparecerá la lista de idiomas. Seleccione el idioma en la lista.

* Si selecciona “Seguimiento Audio”, el idioma de los subtítulos cambiará de acuerdo con el idioma del ajuste seleccionado para la pista de sonido.

Después de cambiar los ajustes para el reproductor de DVD

Para guardar sus cambios, cerciórese de extraer el disco DVD antes de pulsar el botón \odot /RESET (espera/reinicio) o apagar la unidad con el interruptor principal MAIN POWER. Por favor tenga en mente que no se guardarán los cambios si reinicializa o apaga la consola sin la previa extracción del disco DVD.

Ajustes del modo de visualización del televisor (Ajuste de la pantalla)

“Ajuste de la pantalla” permite ajustar varias opciones para la visualización en el televisor. Los ajustes de fábrica aparecen subrayados.

Seleccione “Ajuste de la pantalla” en la pantalla de ajustes.

Formato TV

Seleccione la relación de aspecto del televisor que conecte.

- 16:9 : seleccione este elemento cuando conecte un televisor de pantalla panorámica a la consola.
- 4:3 Tipo buzón : seleccione este elemento cuando conecte un televisor normal a la consola. Muestra una imagen panorámica con bandas en las partes superior e inferior de la pantalla.
- 4:3 EXPLO PAN : seleccione este elemento cuando conecte un televisor estándar a la consola. Muestra automáticamente la imagen panorámica en pantalla completa y corta las partes que no se adaptan a ésta.

16:9

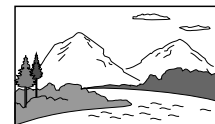

4:3 Tipo buzón



4:3 EXPLO PAN

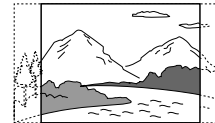

Nota

Con algunos discos DVD, es posible que “4:3 Tipo buzón” se seleccione automáticamente en lugar de “4:3 EXPLO PAN” y viceversa.

DNR (Digital Noise Reduction)

Si la imagen de reproducción aparece con ruido o interferencia, ajuste este elemento en “DNR1” o “DNR2”.

- Desactivada : Normalmente seleccione esta posición.
- DNR1 : la imagen aparece con nitidez gracias a la reducción del ruido.
- DNR2 : la imagen aparece con mayor nitidez gracias a la reducción del ruido.

Notas

- Al seleccionar “DNR2”, puede aparecer una imagen residual. En este caso, seleccione “Desactivada”.
- Con algunos discos DVD, la función DNR puede no funcionar bien.

Nitidez de contornos

Permite mostrar el contorno de la imagen de forma más o menos aguda. Cuanto mayor sea el valor, más agudo será el contorno.

- +2
- +1
- 0 : Normalmente seleccione esta posición.
- -1
- -2

Presentación

Muestra o desactiva la información del estado de reproducción en la pantalla del televisor.

- Activada : Al utilizar el reproductor de DVD, el estado de reproducción aparece durante unos segundos en la pantalla del televisor.
- Desactivada : El estado de reproducción no se muestra.

Después de cambiar los ajustes para el reproductor de DVD

Para guardar sus cambios, cerciórese de extraer el disco DVD antes de pulsar el botón \odot /RESET (espera/reinicio) o apagar la unidad con el interruptor principal MAIN POWER. Por favor tenga en mente que no se guardarán los cambios si reinicializa o apaga la consola sin la previa extracción del disco DVD.

Ajustes personalizados (Ajuste personalizado)

“Ajuste personalizado” permite establecer las condiciones de reproducción.

Los ajustes de fábrica aparecen subrayados.

Seleccione “Ajuste personalizado” en la pantalla de ajustes.

■ Modo Pausa

Seleccione la imagen en el modo de pausa.

- **Auto**: Se emite una imagen estable incluyendo motivos con movimiento dinámico. Normalmente seleccione esta posición.
- **Fotograma**: Se emite una imagen incluyendo motivos sin movimiento dinámico con alta resolución.

■ Control paterno

Es posible limitar la reproducción de ciertos discos DVD en función de la edad de los usuarios.

La función “Control paterno” permite ajustar el nivel de limitación de reproducción que se desee.

Define una contraseña y el nivel de limitación de reproducción que impide que los niños vean determinados contenidos del DVD.

Seleccione “Ajuste personalizado” en la pantalla de ajustes.

- 1..... Seleccione “Control paterno” mediante los botones de dirección y pulse el botón X.

■ Si no ha introducido ninguna contraseña

Aparecerá la pantalla de introducción de contraseñas.



■ Si ya ha registrado una contraseña

Aparecerá la pantalla de confirmación de la contraseña. Omita el paso 2.



- 2..... Introduzca una contraseña de 4 dígitos con los botones numéricos.



- 3..... Para confirmar la contraseña, introdúzcala de nuevo mediante los botones numéricos. Puede establecer el nivel de limitación de reproducción y cambiar la contraseña.

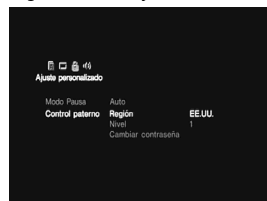

- 4..... Seleccione “Región” mediante los botones de dirección y pulse el botón X.



- 5..... Seleccione una región geográfica para ajustar el nivel estándar de limitación de reproducción para esa región mediante los botones de dirección, y pulse el botón X.



- 6..... Seleccione “Nivel” mediante los botones de dirección y pulse el botón X.

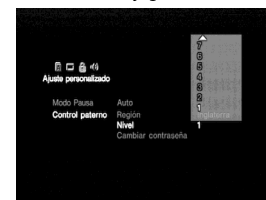

- 7..... Seleccione el nivel deseado mediante los botones de dirección y pulse el botón X.

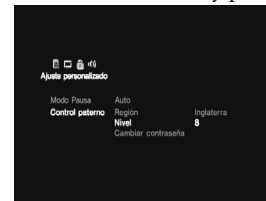

Cuanto menor sea el valor, más estricta será la limitación.

Para desactivar la función Control paterno y reproducir el DVD después de introducir la contraseña

Ajuste “Nivel” en “Desactivada” en el paso 7, y pulse el botón X.

Para cambiar la contraseña

- 1..... Después del paso 3, seleccione “Cambiar contraseña” mediante los botones de dirección y pulse el botón X.

Aparecerá la pantalla de cambio de contraseñas.

- 2..... Realice los pasos 2 y 3 para introducir una contraseña nueva.

Reproducción de discos bloqueados con nivel de limitación de reproducción

- 1..... Inserte el disco y pulse el botón START (inicio).

Aparece la pantalla Control paterno.

- 2..... Introduzca la contraseña de 4 dígitos con los botones numéricos.

El reproductor inicia la reproducción. Al detener la reproducción del DVD, se recupera el nivel original de limitación de reproducción.

Si olvida la contraseña

Pulse el botón SELECT (selección) e introduzca el número de 4 dígitos “7444” cuando la pantalla Control paterno le solicite la contraseña. La contraseña antigua se elimina.

Notas

- Si reproduce discos DVD que no dispongan de la función Control paterno, no será posible limitar la reproducción en este reproductor.
- Si no define ninguna contraseña, no podrá cambiar los ajustes de limitación de reproducción.
- Con algunos discos DVD, es posible que se le solicite cambiar el nivel de control paterno mientras se reproduce el disco. En este caso, introduzca la contraseña y, a continuación, cambie el nivel. Al detener la reproducción del DVD, se recupera el nivel original de limitación de reproducción.

Después de cambiar los ajustes para el reproductor de DVD

Para guardar sus cambios, cerciórese de extraer el disco DVD antes de pulsar el botón (C)/RESET (espera/reinicio) o apagar la unidad con el interruptor principal MAIN POWER. Por favor tenga en mente que no se guardarán los cambios si reinicializa o apaga la consola sin la previa extracción del disco DVD.

Ajustes del sonido (Audio)

“Audio” permite adaptar el sonido a las condiciones de reproducción. Los ajustes de fábrica aparecen subrayados.

Seleccione “Audio” en la pantalla de ajustes.

■ Salida Audio Digital

Conmuta los métodos de envío de señales de audio al conectar, 1. un componente digital, como un receptor (amplificador), con un conector digital, 2. un componente de audio con un decodificador incorporado (Dolby Digital o DTS), 3. una platina DAT o MD mediante el conector DIGITAL OUT (OPTICAL) con un cable de conexión digital óptico. Para obtener información detallada sobre la conexión, consulte la página 52. No será posible ajustar “Dolby Digital” ni “DTS” si ajusta “DIGITAL OUT (OPTICAL)” en “Desactivada”.

■ DIGITAL OUT (OPTICAL)

Seleccione las señales de salida del conector DIGITAL OUT (OPTICAL). El elemento seleccionado en el menú configuración del sistema se seleccionará aquí.

- Activada : Normalmente seleccione esta posición. Si selecciona “Activada”, podrá ajustar “Dolby Digital” y “DTS”.
- Desactivada : si la consola no transmite las señales de sonido mediante el conector DIGITAL OUT (OPTICAL), la influencia del circuito digital sobre el analógico será mínima.

Nota

Si selecciona “Desactivada”, no podrá ajustar “Dolby Digital” ni “DTS”.

■ Dolby Digital

Seleccione las señales Dolby Digital que van a enviarse mediante el conector DIGITAL OUT (OPTICAL).

- Activada : cuando la consola está conectada a un componente de audio que disponga de decodificador Dolby Digital incorporado. Si la consola está conectada a un componente de audio que no disponga de decodificador Dolby Digital incorporado, no realice este ajuste. En caso contrario, cuando reproduzca la pista de sonido Dolby Digital, los altavoces no emitirán el sonido o emitirán un ruido intenso, afectando a sus oídos o causando daños a los altavoces.
- Desactivada : cuando la consola está conectada a un componente de audio que no disponga de decodificador Dolby Digital incorporado.

■ DTS

Seleccione las señales DTS que van a enviarse mediante el conector DIGITAL OUT (OPTICAL).

- Activada : cuando la consola está conectada a un componente de audio que disponga de decodificador DTS incorporado. Si la consola está conectada a un componente de audio que no disponga de decodificador DTS incorporado, no realice este ajuste. En caso contrario, cuando reproduzca la pista de sonido DTS, los altavoces no emitirán el sonido o emitirán un ruido intenso, afectando a sus oídos o causando daños a los altavoces.
- Desactivada : cuando la consola está conectada a un componente de audio que no disponga de decodificador DTS incorporado.

■ Modo Automático de Selección de Pistas

Da prioridad a la pista de sonido que contenga el número más alto de canales al reproducir un DVD en el que haya varios formatos de audio (PCM, DTS o Dolby Digital) grabados.

- Activada : Se da prioridad.
- Desactivada : No se da prioridad.

Notas

- Si ajusta este elemento en “Activada”, el idioma puede cambiar en función de los ajustes de “Audio” dentro de “Selección de idioma”. El ajuste de “Modo Automático de Selección de Pistas” tiene mayor prioridad que los ajustes de “Audio” dentro de “Selección de idioma” (página 62).
- Si ajusta “DIGITAL OUT (OPTICAL)” en “Activada” y “DTS” en “Desactivada” dentro de “Audio”, la pista de sonido DTS no se reproducirá aunque ajuste este elemento en “Activada” y el canal de audio de número más alto esté grabado en formato DTS.
- Si las pistas de sonido PCM, DTS y Dolby Digital tienen el mismo número de canales, la consola seleccionará las pistas de sonido PCM, Dolby Digital y DTS por este orden.
- En algunos discos DVD, el canal de audio con prioridad puede estar predeterminado. En este caso, no podrá dar prioridad al formato DTS o Dolby Digital mediante la selección de “Activada”.

■ Volumen DVD

Si el nivel de salida de audio del DVD es bajo, puede aumentar el volumen de dicho DVD. (Nota: DIGITAL OUT (OPTICAL) debe estar fijado en “Desactivado” para tener acceso a esta función.)

- +2 : Puede aumentar el volumen.
- +1 : Puede aumentar el volumen.
- Normal : Volumen original de audio. Normalmente seleccione esta posición.

Nota

Con algunos discos DVD, el sonido puede distorsionarse si selecciona “+1” o “+2”.

Después de cambiar los ajustes para el reproductor de DVD

Para guardar sus cambios, cerciórese de extraer el disco DVD antes de pulsar el botón ⏪/RESET (espera/reinicio) o apagar la unidad con el interruptor principal MAIN POWER. Por favor tenga en mente que no se guardarán los cambios si reinicializa o apaga la consola sin la previa extracción del disco DVD.

Este producto incorpora tecnología de protección del Copyright amparada por demandas de patentes de EE.UU. y otros derechos de propiedad intelectual de Macrovision Corporation y otros propietarios. El uso de dicha tecnología debe contar con la autorización de Macrovision Corporation y es únicamente para uso doméstico y otros usos de visualización limitados, a menos que Macrovision Corporation autorice lo contrario. Está prohibida la ingeniería inversa o desmontaje de la consola.



Solución de problemas

Realice la comprobación de nuevo.

- ① Si le surge cualquiera de las siguientes dificultades mientras emplea la consola, utilice esta guía de solución de problemas para eliminar el problema. Si algún problema persiste, llame al 1-800-345-SONY para obtener asistencia técnica.
- ② Compruebe que el cable de alimentación AC está conectado a la consola y a la toma de corriente, y que el televisor (o videograbadora) o los accesorios suministrados están conectados a la consola correctamente.

Alimentación

La alimentación no se activa.

- ➔ Compruebe que el cable de alimentación AC está correctamente conectado.
- ➔ La consola no se enciende. Encienda la consola con el interruptor principal MAIN POWER de la parte trasera de la misma.

Imagen

La imagen no aparece.

- ➔ Compruebe que la consola está conectada al televisor (o videograbadora) con el cable AV (audio/vídeo integrado).
- ➔ Compruebe que enciende la consola y el televisor (o videograbadora).
- ➔ Asegúrese de que selecciona la entrada de vídeo en el televisor (o videograbadora).
- ➔ Compruebe que el cable AV (audio/vídeo integrado) está firmemente conectado.
- ➔ Asegúrese de que el disco insertado puede reproducirse con esta consola (consulte la página 47).
- ➔ Cerciórese de que el disco está colocado con el lado de la etiqueta hacia arriba (al utilizar el disco con etiqueta).
- ➔ El disco no se inserta correctamente.
- ➔ La consola está en el modo de pausa.
- ➔ Pruebe otro conjunto de cable AV.

Aparece ruido en la imagen.

- ➔ Limpie el disco.
- ➔ Se ha condensado humedad en el interior de la consola (consulte la página 46).
- ➔ La consola está colocada sobre una superficie inestable. Coloque la consola sobre una superficie estable y plana. No agite la consola ni la someta a vibraciones.
- ➔ Si la señal de vídeo de la consola tiene que transmitirse a través de la videograbadora para llegar al televisor, la protección contra copias aplicada a algunos vídeos DVD podría afectar a la calidad de imagen. Si reproduce el vídeo DVD, conecte la consola al televisor directamente (consulte la página 51).

La relación de aspecto no podrá modificarse según el televisor al reproducir la imagen panorámica del vídeo DVD.

- ➔ En algunos discos, la relación de aspecto es fija.
- ➔ Compruebe que la consola está conectada al televisor directamente. (El selector o receptor (amplificador) puede no estar conectado entre la consola y el televisor.)
- ➔ Con algunos televisores, la relación de aspecto es fija.

Sonido

El sonido no se oye.

- ➔ Compruebe que la consola está conectada al televisor (o videograbadora) con el cable AV (audio/vídeo integrado).
- ➔ Compruebe que enciende la consola y el televisor (o videograbadora).
- ➔ Asegúrese de que selecciona la entrada de vídeo en el televisor (o videograbadora).
- ➔ Compruebe que el volumen del televisor está ajustado adecuadamente o que "mute" (silenciamiento) no está seleccionado en el televisor.
- ➔ Compruebe que el cable AV (audio/vídeo integrado) está firmemente conectado.
- ➔ Asegúrese de que el disco insertado puede reproducirse con esta consola (consulte la página 47).
- ➔ Cerciórese de que el disco está colocado con el lado de la etiqueta hacia arriba (al utilizar el disco con etiqueta).

- ➔ Compruebe que conecta la consola a los conectores de entrada de audio del receptor (amplificador) correctamente.
- ➔ Compruebe el ajuste y conexiones de los altavoces. Consulte el manual de instrucciones del receptor (amplificador).
- ➔ Pruebe otro conjunto de cable AV.
- ➔ Asegúrese de que selecciona la entrada apropiada en el receptor (amplificador) con el fin de poder oír el sonido de la consola.
- ➔ La consola está en el modo de pausa.
- ➔ La consola está en el modo de búsqueda/cámara lenta (al reproducir un vídeo DVD).
- ➔ El ajuste de sistema no es correcto con la consola conectada al equipo de audio con los conectores DIGITAL OUT (consulte la página 51).

Sonido de mala calidad.

- ➔ Limpie el disco.
- ➔ La consola está colocada sobre una superficie inestable. Coloque la consola sobre una superficie estable y plana. No agite la consola ni la someta a vibraciones.
- ➔ Se ha condensado humedad en el disco (consulte la página 46).
- ➔ Reproduce un CD con pistas de sonido DTS. Podrá reproducir un CD con pistas de sonido DTS solamente si conecta la consola al equipo de audio con decodificador DTS.

El efecto envolvente es difícil de apreciar al reproducir un vídeo DVD con pista de sonido Dolby Digital.

- ➔ Compruebe el ajuste y conexiones de los altavoces. Consulte el manual de instrucciones del receptor (amplificador).
- ➔ Con algunos discos DVD, es posible que la señal de salida no sea de 5,1 canales. Puede ser monofónica o estéreo aunque la pista de sonido esté grabada en Dolby Digital.

El sonido sólo se oye por el altavoz central.

- ➔ Con algunos discos, es posible que el sonido sólo se emita a través del altavoz central.

Utilización

El control no funciona.

- ➔ Compruebe que el control está conectado a la consola.
- ➔ Asegúrese de que el control analógico (DUALSHOCK™2) o el control analógico (DUALSHOCK™) está ajustado en el modo apropiado al software (consulte la página 55).
- ➔ Pruebe otro conjunto de controles.

El título de software no se inicia.

- ➔ Asegúrese de que el disco insertado puede reproducirse con esta consola (consulte la página 47).
- ➔ Cerciórese de que el disco está colocado con el lado de la etiqueta hacia arriba (al utilizar el disco con etiqueta).
- ➔ Compruebe que ha insertado el disco correctamente.
- ➔ Se ha condensado humedad en el disco (consulte la página 46).
- ➔ Limpie el disco.
- ➔ Pruebe otra copia del disco.

No es posible guardar datos en la memory card (tarjeta de memoria) (8MB) (para PlayStation®2) o la memory card (tarjeta de memoria)

- ➔ Compruebe que la memory card (tarjeta de memoria) (8MB) (para PlayStation®2) o la memory card (tarjeta de memoria) está firmemente insertada.
- ➔ Asegúrese de que emplea el juego correctamente. Consulte el manual del software apropiado.
- ➔ Asegúrese de que hay bloques vacíos en la memory card (tarjeta de memoria) (8MB) (para PlayStation®2) o la memory card (tarjeta de memoria).
- ➔ Pruebe con otra memory card (tarjeta de memoria) (8MB) (para PlayStation®2) o memory card (tarjeta de memoria).

La consola no funciona adecuadamente.

- ➔ Es posible que la electricidad estática, etc., afecte al funcionamiento de la consola. Apague el interruptor principal MAIN POWER y luego vuelva a encenderlo.

El indicador  parpadea en rojo y la consola no funciona.

- ➔ Una luz roja parpadeante indica una condición de "fallo" de la consola y ésta no funcionará. Retire cualquier obstrucción de las rejillas para que se enfríe la consola. Reanude la reproducción cuando la consola vuelva al modo de espera.

La charola para disco no se abre.

- ➔ Compruebe que el cable de alimentación AC está correctamente conectado.
- ➔ Compruebe que la consola no está encendida. Encienda la consola con el interruptor principal MAIN POWER de la parte trasera de la misma.

Funcionamiento de vídeo DVD**La consola no reproduce el disco desde el principio.**

- ➔ Ha seleccionado la reanudación de reproducción. Pulse el botón Parar antes de iniciar la reproducción.
- ➔ Con algunos discos, aparece un menú de títulos o de DVD automáticamente.

El disco no se reproduce aunque está seleccionado el título DVD.

- ➔ El control paterno está ajustado en el disco.

La reproducción se para automáticamente.

- ➔ Es posible que el disco contenga una señal de pausa automática. Al reproducir este tipo de discos, la consola deja de reproducir cuando recibe la señal.

No es posible realizar algunas funciones, como Parar, Buscar o la Reproducción a cámara lenta.

- ➔ Con algunos discos, es posible que no pueda realizar algunas de las anteriores operaciones.

No es posible cambiar el idioma de la pista de sonido.

- ➔ El DVD no dispone de pistas grabadas en varios idiomas.
- ➔ El cambio del idioma de las pistas está prohibido en el DVD.

No es posible cambiar el idioma de los subtítulos.

- ➔ El DVD no dispone de subtítulos grabados en varios idiomas.
- ➔ El cambio del idioma de los subtítulos está prohibido en el DVD.

No es posible desactivar los subtítulos.

- ➔ Algunos discos DVD no permiten desactivar los subtítulos.

No es posible cambiar los ángulos al reproducir un DVD.

- ➔ El DVD no dispone de varios ángulos grabados.
- ➔ El cambio de los ángulos está prohibido en el DVD.

Generales

- Requisitos de alimentación
120 V AC, 60 Hz
- Consumo de energía
79W
- Dimensiones (aprox.)
301 × 78 × 182 mm (an/al/prf)
(12 × 3 1/8 × 7 1/4 pulgadas)
- Peso (aprox.)
2,2 kg (4 lb 14 oz)
- Temperatura de funcionamiento
41°F-95°F (5°C-35°C)
- Propiedades del diodo láser
 - Material: GaAlAs
 - Longitud de onda: λ=650/780 nm

Entradas/salidas de la parte frontal

- Puerto del control (2)
- Ranura para MEMORY CARD (2)
- Conector para USB (2)
- Conector para S400 i.LINK (1)

Entradas/salidas de la parte posterior

- Conector AV MULTI OUT (1)
- Conector DIGITAL OUT (OPTICAL) (1)
- EXPANSION BAY (bahía de expansión) (1)

Accesorios suministrados

- Consulte la página 50.

Accesorios opcionales

- | | |
|--------------------|---|
| SCPH-10010 U/97026 | Control Analógico (DUALSHOCK™2) |
| SCPH-10020 U/97027 | Memory Card (Tarjeta de memoria) (8MB) (para PlayStation®2) |
| SCPH-10030 U/97028 | Cable AV (audio/vídeo integrado) |
| SCPH-10040 U/97029 | Soporte vertical (para PlayStation®2) |
| SCPH-10060 U/97030 | Cable S VIDEO |
| SCPH-10071/94043 | Adaptador RFU |
| SCPH-10090 U/97031 | Multitap (para PlayStation®2) |
| SCPH-10100 U/97032 | Cable AV en componentes (para PlayStation®2) |
| SCPH-10110 U/97033 | Soporte horizontal (para PlayStation®2) |
| SCPH-10130 U/97034 | Adaptador AV (con conector S VIDEO OUT) |
| SCPH-1020 U | Memory Card (Tarjeta de memoria) |
| SCPH-1070 U | Multitap |
| SCPH-1080 U | Control |
| SCPH-1090 U/94047 | Mouse |
| SCPH-1100 U/94050 | Cable S VIDEO |
| SCPH-1121/94053 | Adaptador RFU |
| SCPH-1140 U/94055 | Cable AV (audio/vídeo integrado) |
| SCPH-1160 U/94057 | Adaptador AV |
| SCPH-1200 U | Control Analógico (DUALSHOCK™) |

Con respecto a componentes adicionales, llame al 1-800-345-SONY.

Diseño y especificaciones están sujetos a cambios sin previo aviso.

Capítulo (página 60)

Secciones de una imagen o de una pieza musical de un DVD más menores que los títulos. Un título se compone de varios capítulos. A cada capítulo se le asigna un número que permite localizar el capítulo que desea.

Control paterno (página 63)

Función del DVD utilizada para limitar la reproducción del disco de acuerdo con la edad del usuario y el nivel de limitación de cada país. La limitación varía según el disco; cuando está activada, la reproducción estará completamente prohibida (las escenas violentas se omiten o se sustituyen por otras, etc.).

Dolby Digital (páginas 52, 64)

Tecnología de compresión de audio digital desarrollada por Dolby Laboratories. Esta tecnología admite el sonido envolvente de 5,1 canales. El canal posterior es estéreo y existe un canal de potenciación de graves independiente en este formato. Dolby Digital proporciona los mismos 5,1 canales independientes de audio digital de alta calidad presentes en los sistemas de audio cinematográfico Dolby Digital. La óptima separación entre canales se obtiene gracias a que todos los datos de los canales se registran por separado y se procesan digitalmente.

DTS (páginas 52, 64)

Tecnología de compresión de audio digital desarrollada por Digital Theater Systems, Inc. Esta tecnología admite el sonido envolvente de 5,1 canales. El canal posterior es estéreo y existe un canal de potenciación de graves independiente en este formato. DTS proporciona los mismos 5,1 canales independientes de sonido digital de alta calidad. La óptima separación entre canales se obtiene gracias a que todos los datos de los canales se registran por separado y se procesan digitalmente.

DVD (página 57)

Disco que contiene hasta 8 horas de imágenes en movimiento, aunque su diámetro es igual que el de un CD. La capacidad de datos de un DVD de una capa y una cara es de 4,7 GB, que es 7 veces mayor que la de un CD. La capacidad de datos de un DVD de dos capas y una cara es de 8,5 GB, uno de una capa y dos caras de 9,4 GB, y uno de dos capas y dos caras de 17 GB. Los datos de imagen utilizan el formato MPEG 2, uno de los estándares mundiales de tecnología de compresión digital. Los datos de imagen se comprimen en un 1/40 aproximadamente de su tamaño original. El DVD también emplea una tecnología de codificación de velocidad variable que cambia los datos para asignarlos según el estado de la imagen. Los datos de audio se graban en formato Dolby Digital y PCM, permitiendo obtener una presencia de audio más real. Además, el DVD proporciona diversas funciones avanzadas, como la de múltiples ángulos, multilingües y de control paterno.

Función de ángulos múltiples (página 59)

Algunos discos DVD disponen de diversos ángulos grabados para la escena (puntos de visualización de la cámara de vídeo).

Función multilingüe (páginas 59, 62)

Algunos discos DVD disponen de varios idiomas para la pista de audio o los subtítulos de la imagen.

Título (página 60)

Las secciones más extensas de una imagen o de una pieza musical de un DVD; por ejemplo, una película para una pieza de imagen dentro del software de vídeo, o un álbum para una pieza musical dentro del software de audio. A cada título se le asigna un número para facilitar su localización.

Sony Computer Entertainment America (SCEA) garantiza al comprador original que este producto (el equipo, los discos de juegos y los accesorios) deberán estar libres de defectos en los materiales y en la fabricación por un periodo de noventa (90) días a partir de la fecha de compra (el "Periodo de la Garantía"). Si se determina que este producto está defectuoso durante el Periodo de la Garantía, SCEA acepta ya sea reparar o reemplazar el producto SCEA. Usted debe llamar a 1-800-345-SONY para recibir instrucciones sobre cómo obtener los servicios de reparación o reemplazo.

ESTA GARANTÍA NO DEBE APLICARSE SI EL APARATO (a) ES UTILIZADO CON UN PRODUCTO QUE NO SEA VENDIDO O NO TENGA EL PERMISO DE SCEA (INCLUYENDO, PERO NO LIMITADO A, DISPOSITIVOS SIN LICENCIA QUE SIRVAN PARA REALIZAR LOS JUEGOS, ADAPTADORES Y FUENTES DE SUMINISTRO DE ENERGÍA) QUE DE ALGUNA NO SEAN COMPATIBLES CON ESTE PRODUCTO; (b) SEA USADO PARA PROPÓSITOS COMERCIALES (INCLUYENDO RENTARLO) O SEA MODIFICADO O ALTERADO; (c) SEA DAÑADO POR ACTOS DE DIOS, SEA SUJETO A UN MAL USO, ABUSO, NEGLIGENCIA, ACCIDENTE, DESGASTO Y DESTROZO, USO IRRAZONABLE, O POR OTRA CAUSA QUE NO ESTÉ RELACIONADA A MATERIALES O FABRICACIÓN DEFECTUOSOS; (d) EL NÚMERO DE SERIE HAYA SIDO ALTERADO, BORRADO O REMOVIDO; O, (e) LA ETIQUETA DE GARANTÍA HA SIDO REMOVIDA DE LA CONSOLA. ESTA GARANTÍA NO CUBRE PRODUCTOS ADQUIRIDOS CON DEFECTOS BAJO EL CONOCIMIENTO DEL COMPRADOR, TAMPOCO CUBRE LOS ARTÍCULOS DE CONSUMO QUE SE UTILICEN CON EL PRODUCTO (TALES COMO FUSIBLES O BATERÍAS).

LA PRUEBA DE COMPRA COMO UN RECIBO O FACTURA ES LA EVIDENCIA DE QUE LA UNIDAD SE ENCUENTRA CUBIERTA BAJO EL PERIODO DE GARANTÍA, ÉSTA DEBE PRESENTARSE

PARA OBTENER LOS SERVICIOS DE GARANTÍA. LA REPARACIÓN O REEMPLAZO COMO SE OFRECE EN ESTA GARANTÍA, ES EL REMEDIO EXCLUSIVO DEL CONSUMIDOR. CUALQUIER GARANTÍA IMPLÍCITA QUE SE APLIQUE, INCLUYENDO GARANTÍAS COMERCIALES Y AJUSTES PARA UN PROPÓSITO EN PARTICULAR, ESTÁN LIMITADAS A LA DURACIÓN DE ESTA GARANTÍA. EN NINGÚN CASO SCEA SERÁ RESPONSABLE POR DAÑOS EMERGENTES O INCIDENTALES AL ROMPER CUALQUIER GARANTÍA EXPRESA O IMPLÍCITA SOBRE ESTE PRODUCTO. ALGUNOS ESTADOS O PROVINCIAS NO PERMITEN LIMITACIONES SOBRE LA DURACIÓN DE UNA GARANTÍA IMPLÍCITA Y ALGUNOS ESTADOS NO PERMITEN LA EXCLUSIÓN O LIMITACIÓN DE DAÑOS EMERGENTES O INCIDENTALES, DE MANERA QUE LAS LIMITACIONES O EXCLUSIONES ANTERIORES PUEDEN NO SER APLICABLES A USTED.



Esta garantía le da a usted derechos legales específicos, usted puede también tener otros derechos que pueden variar de estado a estado y de provincia a provincia. Esta garantía es válida únicamente en los Estados Unidos y en Canadá.

Some PlayStation® format software titles may perform differently on the PlayStation®2 console than they did on the PlayStation® console, or may not perform properly on the PlayStation®2 console. For more information, please visit our website at www.scea.com or call our information center at 1-800-345-SONY(7669).

Il est possible que certains titres de logiciel au format PlayStation® fonctionnent différemment avec la console PlayStation®2 qu'ils marchent avec la PlayStation®, ou il est possible qu'ils fonctionnent mal avec la console PlayStation®2. Pour en savoir plus, veuillez visiter notre site Web www.scea.com ou téléphoner à notre centre d'information au 1-800-345-SONY(7669).

Con la consola PlayStation®2, algunos títulos de software en formato PlayStation® ejecutarían en forma distinta de que funcionaban con la consola PlayStation®, o, no ejecutarían correctamente con la consola PlayStation®2. Para más información, por favor, visite a la página de web www.scea.com o llame a nuestro centro de información 1-800-345-SONY(7669).





“” and “PlayStation” are registered trademarks and “DUALSHOCK” and “” are trademarks of Sony Computer Entertainment Inc.

“SONY” and “” are registered trademarks and **MAGICGATE** is a trademark of Sony Corporation.

“” et “PlayStation” sont des marques déposées et “DUALSHOCK” et “” sont des marques commerciales de Sony Computer Entertainment Inc.

“SONY” et “” sont des marques déposées et **MAGICGATE** est une marque commerciale de Sony Corporation.

“” y “PlayStation” son marcas comerciales registradas y “DUALSHOCK” y “” son marcas comerciales de Sony Computer Entertainment Inc.

“SONY” y “” son marcas comerciales registradas y **MAGICGATE** es una marca comercial de Sony Corporation.

Free Manuals Download Website

<http://myh66.com>

<http://usermanuals.us>

<http://www.somanuals.com>

<http://www.4manuals.cc>

<http://www.manual-lib.com>

<http://www.404manual.com>

<http://www.luxmanual.com>

<http://aubethermostatmanual.com>

Golf course search by state

<http://golfingnear.com>

Email search by domain

<http://emailbydomain.com>

Auto manuals search

<http://auto.somanuals.com>

TV manuals search

<http://tv.somanuals.com>