



Instruction Manual

Thank you for purchasing the PlayStation®2 computer entertainment system.
You can play PlayStation®2 format CD-ROM and DVD-ROM discs, PlayStation® format CD-ROM discs, audio CDs and DVD video discs with this system.
Before operating this console, please read this instruction manual carefully and retain it for future reference.

Mode d'emploi

Nous vous remercions d'avoir fait l'acquisition du système de loisir interactif PlayStation®2.
Avec ce système, vous pouvez lire des disques CD-ROM et DVD-ROM au format PlayStation®2, des CD-ROM au format PlayStation®, des CD audio et des disques DVD vidéo.
Avant d'utiliser cette console, lisez attentivement ce mode d'emploi et conservez-le pour pouvoir vous y reporter ultérieurement.

Manual de Instrucciones

Le agradecemos la adquisición del sistema de entretenimiento informático PlayStation®2.
Con este sistema, puede reproducir discos DVD-ROM y CD-ROM de formato PlayStation®2, discos CD-ROM de formato PlayStation®, así como discos de vídeo DVD y CD audio.
Antes de emplear la consola, lea este manual de instrucciones detenidamente y consérvelo para consultarlo en el futuro.

Bedienungsanleitung

Vielen Dank, dass Sie sich für das PlayStation®2 Computer-Entertainment-System entschieden haben. Mit diesem System können Sie CD-ROMs und DVD-ROMs im PlayStation®2-Format, CD-ROMs im PlayStation®-Format, Audio-CDs und DVDs abspielen. Lesen Sie diese Bedienungsanleitung vor Inbetriebnahme der Konsole bitte genau durch und bewahren Sie sie zum späteren Nachschlagen sorgfältig auf.



SCPH-39004

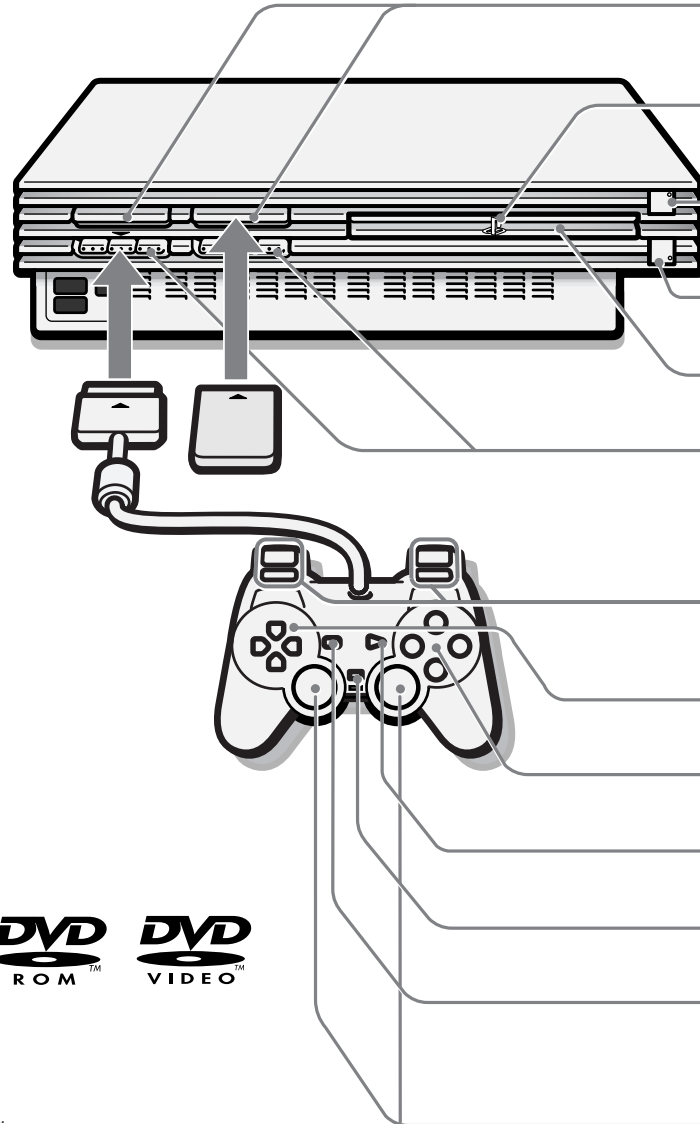

GB English → P.2	FR Français → P.22	ES Español → P.42	DE Deutsch → S.62
MEMORY CARD slots	Fentes pour MEMORY CARD (carte mémoire)	Ranuras para MEMORY CARD (tarjeta de memoria)	MEMORY CARD-Steckplätze
"PS" product family logo	Logo de la gamme de produits "PS"	Logotipo de la familia de productos "PS"	"PS"-Produktfamilienlogo
⏻ (standby)/RESET button and indicator	Bouton ⏻ (veille)/RESET et indicateur ⏻	Botón ⏻ (espera)/RESET (reinicio) e indicador ⏻	⏻ (Standby)/RESET-Taste und ⏻-Kontroll-Leuchte
⏏ (open) button and ⏏ indicator	Bouton ⏏ (ouvrir) et indicateur ⏏	Botón ⏏ (abrir) e indicador ⏏	⏏ (Eject)-Taste und ⏏-Kontroll-Leuchte
Disc tray	Compartiment à disque	Bandeja del disco	DVD/CD-Lade
Controller ports	Ports de manette	Puertos de mando	Controller-Anschlüsse
L2 button, R2 button, L1 button, R1 button	Touche L2, touche R2, touche L1, touche R1	Botón L2, botón R2, botón L1, botón R1	L2-Taste, R2-Taste, L1-Taste, R1-Taste
Directional buttons	Touches directionnelles	Botones de dirección	Richtungstasten
△ button, ○ button, × button, □ button	Touche △, touche ○, touche ×, touche □	Botón △, botón ○, botón ×, botón □	△-Taste, ○-Taste, ×-Taste, □-Taste
START button	Touche START (de mise en marche)	Botón START (inicio)	START-Taste
ANALOG mode button	Touche de mode ANALOG (analogique)	Botón modo ANALOG (analógico)	ANALOG-Modustaste
SELECT button	Touche SELECT (de sélection)	Botón SELECT (selección)	SELECT-Taste
Left analog stick, right analog stick, L3 button, R3 button	Joystick analogique gauche, joystick analogique droit, touche L3, touche R3	Joystick analógico izquierdo, joystick analógico derecho, botón L3, botón R3	Linker Analog-Stick, rechter Analog-Stick, L3-Taste, R3-Taste



WARNING

To prevent fire or shock hazard, do not expose the console to rain or moisture.

To prevent fire or shock hazard, do not place a container filled with liquids on top of the console.

To avoid electrical shock, do not open the cabinet. Refer servicing to qualified personnel only.

Caution

The use of optical instruments with this product will increase eye hazard. As the laser beam used in this unit is harmful to eyes, do not attempt to disassemble the cabinet.

Refer servicing to qualified personnel only.

Read carefully before operating your PlayStation®2 console

A few people may experience epileptic seizures when viewing flashing lights or patterns in our daily environment. These persons may experience seizures while watching TV or playing video games, including DVD videos or games played on the PlayStation®2 console. Players who have not had any seizures may nonetheless have an undetected epileptic condition. Consult your physician before operating the PlayStation®2 console if you have an epileptic condition or experience any of the following symptoms while watching TV programs or playing video games: altered vision, muscle twitching, other involuntary movements, loss of awareness of your surroundings, mental confusion, and/or convulsions.

CLASS 1 LASER PRODUCT
LASER KLASSE 1
LUOKAN 1 LASERLAITE
KLASS 1 LASERAPPARAT

This appliance is classified as a CLASS 1 LASER product.

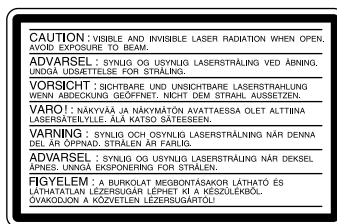

This label is located on the protective housing of the CD/DVD unit inside the enclosure.

Precautions

Do not expose the console to cigarette smoke or dust

When setting up the console, avoid places subject to excessive cigarette smoke or dust. Cigarette smoke residue or dust build-up on internal components such as the lens, may cause the console to malfunction.

Disc handling

- Do not leave discs near a heat source, in direct sunlight, or in high humidity.
- Store discs in their cases when they are not being used. Stacking discs or standing them at an angle without putting them in their cases can cause the discs to warp.
- Do not touch the disc surface when handling a disc; hold it by the edges.
- Do not stick paper or tape onto the disc.
- Do not write on the disc with a marker, etc.
- Fingerprints or dust on the disc can distort the picture or reduce sound quality. Make sure discs are always clean before use.
- Clean discs using a soft cloth, lightly wiping from the centre outwards.
- Do not use solvents such as benzene, commercially available cleaners not intended for CD use or anti-static spray intended for vinyl LPs since these can damage the disc.

Do not touch the console connectors

Do not touch the metal parts or insert foreign objects into the console connectors. To help protect the expansion bus connector within the EXPANSION BAY, keep the EXPANSION BAY cover in place on the console rear when the bay is not in use.

Do not place the console in an unusually hot location

Do not leave the console in a car with its windows closed (particularly in summer) as this may warp the exterior of the console or cause the console to malfunction.

Moisture condensation

If the console or the disc is brought directly from a cold location to a warm one, moisture may condense on the lens inside the console or on the disc. Should this occur, the console may not operate properly. In this case, remove the disc and do not put the disc back in until the moisture evaporates. (This could take several hours.) If the console still does not operate properly, please contact the appropriate PlayStation® customer service helpline which can be found:

- on the customer registration card;
- within every PlayStation® and PlayStation®2 format software manual.

Do not subject the console to violent physical shock

Do not throw or drop the console or its accessories, and do not knock the console or its accessories against other objects. When carrying the console, do not subject it to any type of violent physical shock. This may damage the disc or cause the console to malfunction.

Avoid damaging the exterior of the console

Do not apply any solvents, and do not place any rubber or vinyl materials on the surface of the console for an extended period of time. Doing so may damage the plastic surface or cause the paint to peel off.

Cleaning the exterior of the console

When cleaning the exterior of the console, be sure to turn the power off with the MAIN POWER switch on the back of the console and disconnect the power plug from the electrical socket.



- If the exterior of the console becomes dirty, soak a soft cloth in a mild detergent solution diluted with water, tightly squeeze the cloth to remove the excess liquid, wipe the affected area of the exterior and finish by wiping with a dry cloth.
- Do not use benzene or paint thinner to clean the exterior of the console since these may damage the surface or cause the paint to peel off. When using a chemically-treated dust cloth, follow the usage instructions supplied with it.
- Dust can accumulate in both the front and rear vents of the console. Check the vents from time to time and remove any accumulated dust with a handheld or low powered vacuum cleaner.



Never disassemble the console

- Use your PlayStation®2 console according to this instruction manual. No authorisation for the analysis or modification of the PlayStation®2 console, nor the analysis and use of its circuit configurations, is given.
- There are no user-serviceable components inside the PlayStation®2 console. Disassembling it will void the guarantee. Additionally, there is a risk of exposure to (laser) radiation as well as to electrical shock hazards.

Notes on safety when using the Analog Controller (DUALSHOCK®2) and Analog Controller (DUALSHOCK®)

- Stop using the console immediately if you begin to feel tired or if you experience an unpleasant sensation or pain in your hands and/or arms while operating the controller. If the condition persists, consult a doctor.
- Do not attempt to operate the controller in any way except with your hands. Do not bring the controller into close contact with your head, face or near the bones of any other part of your body.
- The vibration function of the Analog Controller (DUALSHOCK®2) or the Analog Controller (DUALSHOCK®) can aggravate injuries. Do not use the vibration function of the Analog Controller (DUALSHOCK®2) and Analog Controller (DUALSHOCK®) supported by software if you have any ailment in the bones or joints of your hands or arms.
- Do not use the Analog Controller (DUALSHOCK®2) or the Analog Controller (DUALSHOCK®) with software that supports the vibration function if you have injuries or ailments to the bones or muscles of your fingers, hands, wrists or arms. The vibration of the controller may aggravate such conditions.
- Avoid prolonged use of the Analog Controller (DUALSHOCK®2) and Analog Controller (DUALSHOCK®). Take a break at about 30 minute intervals.

	PlayStation®2 format DVD-ROM	PlayStation®2 format CD-ROM	PlayStation® format CD-ROM
Disc logo	“PS” logo, PlayStation®2 logo and  designation	“PS” logo, PlayStation®2 logo and  designation	PlayStation® logo and  designation
Disc colour	Silver	Blue	Black
Contents	Audio and video		
Disc size	12 cm		



	Audio CDs		DVD videos	
Disc logo			 The “DVD VIDEO” logo is a trademark.	
Contents	Audio		Audio and video	
Disc size	12 cm	8 cm ^{*1} (CD single)	12 cm	8 cm ^{*2}
Play time	74 min ^{*3}	20 min ^{*3}	About 4 hrs (single-sided) / about 8 hrs (double-sided)	About 80 min (single-sided) / about 160 min (double-sided)

*1 When you position the console vertically and play an 8 cm audio CD, be sure to use an optional adaptor.

*2 When playing an 8 cm DVD, always place the console in the horizontal position.

*3 Play time varies depending on the audio CD.

DVD video systems and regional restrictions

- This console conforms to the PAL broadcast standard. You cannot play discs recorded for other broadcast standards (such as NTSC) on this console (unless the NTSC disc displays the  label and an NTSC compatible TV is used).
- Some DVD videos are marked with region numbers such as . The number contained within the symbol represents the region number of DVD players on which the disc can be played. DVD videos that do not bear this symbol, or that do not display the number 2 cannot be played on your console.
- DVDs with the  label can also be played on this console.

If you attempt to play any other DVDs, a message stating “This disc cannot be played due to regional restrictions.” will appear on the screen.

- Some DVDs that have no region code markings may still be subject to area restrictions and may not be playable on the console.

Note on playback operations of DVDs

This console plays DVD video as originally designed by the software producers. Some of the playback features of this console may not have been incorporated into the DVD video design. As a result, some playback features may not be available with certain DVD videos. Please refer to the instructions supplied with your DVD video for details.

Specially-shaped discs

Do not use irregularly-shaped CDs (for example, heart- or star-shaped CDs) as they may cause the console to malfunction.



Getting started



Connection



Game / Audio CD



DVD video



Additional information

WARNING	2
Precautions	2
Discs that can be played on PlayStation®2 console	3
Checking the package contents	4
Positioning the console	4
Connecting your PlayStation®2 console to a TV set	4
Connecting digital audio equipment	6
Connecting other digital devices	6
Using the Main menu	7
Playing a game	8
Using the Analog Controller	9
Using Memory Cards	10
Playing an audio CD	10
Playing a DVD video	11
Using various functions with the Control Panel	12
Settings and adjustments for the DVD Player	15
Troubleshooting	19
Specifications	20
Glossary	21
GUARANTEE	21

Checking the package contents



Check that you have the following items:

- Console

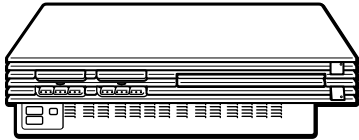

- Analog Controller (DUALSHOCK®2)

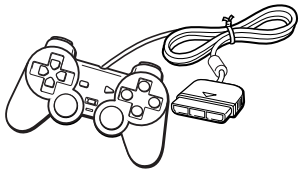

- Instruction manual

- AC power cord

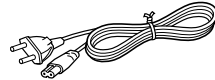

- Euro-AV connector plug



- AV Cable (integrated audio/video)

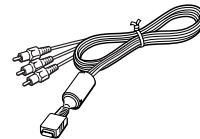

Positioning the console

You can position the console either horizontally or vertically.

When positioning the console vertically, use the SCPH-10040 E Vertical Stand (for PlayStation®2) (sold separately).

When positioning the console horizontally, you can use the SCPH-10110 E Horizontal Stand (for PlayStation®2) (sold separately).



Horizontal position

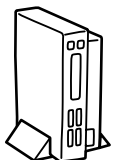

Vertical position

Notes

- Do not place the console in a position other than a horizontal or vertical one, as doing so may damage it.
- Do not change the position of the console (from horizontal to vertical or vice versa) while it is in operation. Doing so may damage the disc or cause the console to malfunction.

The "PS" product family logo located on the disc tray

The "PS" product family logo on the disc tray can be rotated to match the horizontal or vertical positioning of the console.

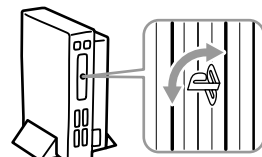

Download from www.Somanuals.com. All Manuals Search And Download.

Connecting your PlayStation®2

This section explains the connecting method for listening to sound through your TV speakers. If you wish to connect to audio equipment with digital connectors, see "Connecting digital audio equipment" on page 6.

Connecting to a TV with audio/video input

Connect your PlayStation®2 console to the TV using the supplied AV Cable (integrated audio/video). When connecting the cords, be sure to match the colour-coded cords to the appropriate jacks on the equipment: yellow (video) to yellow, red (right audio) to red and white (left audio) to white.

After connecting

Set your TV to the appropriate video input mode. Refer to the instruction manual for your TV.

When connecting to a wide-screen TV (16:9 aspect ratio)

Set "Screen Size" in the System Configuration menu to "16:9." For details on the System Configuration menu, see page 7.

If your TV is monaural

Do not connect the red plug. If you want to hear both left and right sounds from a monaural TV, use a commercially available dual phono to single phono (stereo to monaural) type audio cable (sold separately).

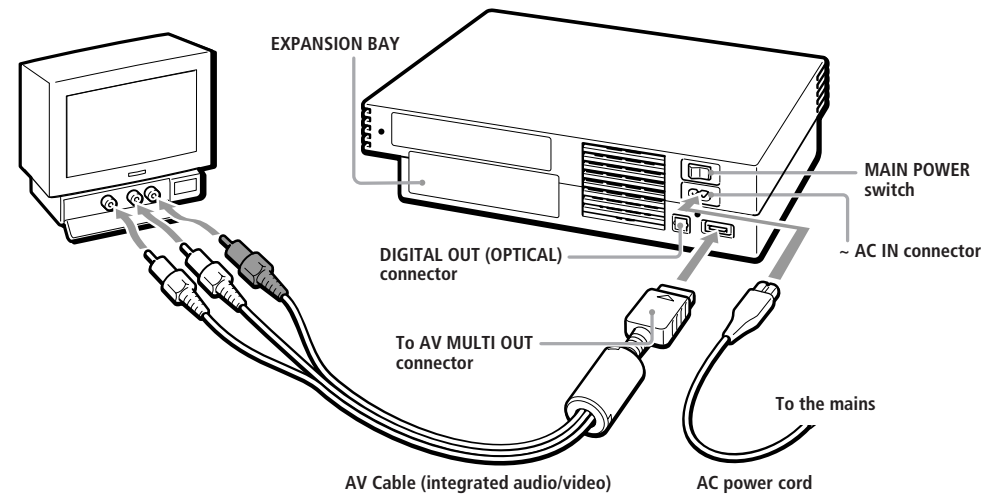

Static image caution

Static, non-moving images, such as DVD menus, configuration displays or paused images may leave a faint image permanently on the TV screen if left on for extended periods of time.

Projection TVs are more susceptible to this than other types of displays. Do not operate the console in such a manner that this could occur.

Note about bouncing effect

Some TVs or monitors may experience a bouncing effect in their pictures when using the PlayStation®2 console. There is nothing wrong with the PlayStation®2 console or the way it is manufactured. The problem technically lies within the television. If you encounter such a problem with your television/monitor, please contact the appropriate PlayStation® customer service helpline which can be found:

- on the customer registration card;
- within every PlayStation® and PlayStation®2 format software manual.

Connecting to a VCR

Connect your PlayStation®2 console to your VCR using the supplied AV Cable (integrated audio/video) matching the plug colours to the jacks on the VCR.

If your VCR is monaural, do not connect the red plug.

However, when playing a DVD video, do not connect the console to a VCR. If you do, picture quality may be reduced. Connect the console directly to the TV.

After connecting

Set your TV and VCR adjustments appropriately. Refer to the instruction manuals for your TV and VCR.

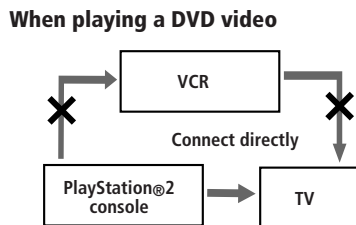

Connecting to a TV with an S VIDEO input connector

Connect your PlayStation®2 console to the S VIDEO input connector on the TV using the SCPH-10060 E S VIDEO Cable (sold separately) for a higher quality picture than that by using an AV cable (integrated audio/video).

After connecting

Set your TV to the appropriate video input mode (such as "S VIDEO").

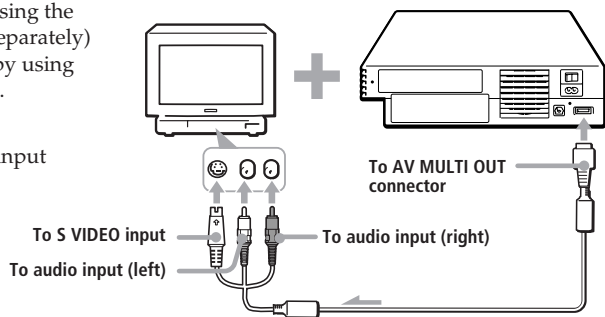

Connecting to a TV with an aerial input

Connect your PlayStation®2 console to the aerial input on the TV using the SCPH-10072 C RFU Adaptor (sold separately). In this case, the sound will be monaural.

After connecting

Tune your TV to frequency 36.

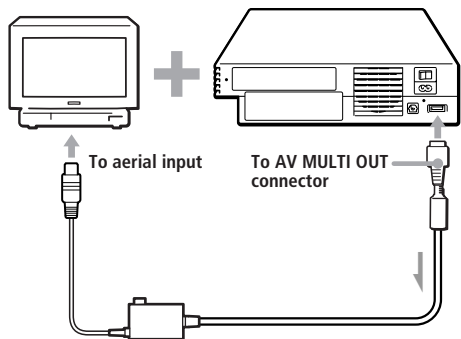

Connecting to a TV with a Euro-AV connector using the Euro-AV connector plug

Connect your PlayStation®2 console to the Euro-AV connector (SCART) on the TV using the Euro-AV connector plug and AV Cable (integrated audio/video), making sure you match the colour-coded plugs of the AV Cable to the matching jacks of the connector plug.

After connecting

Set your TV to the appropriate video input mode. Refer to the instruction manual of your TV.

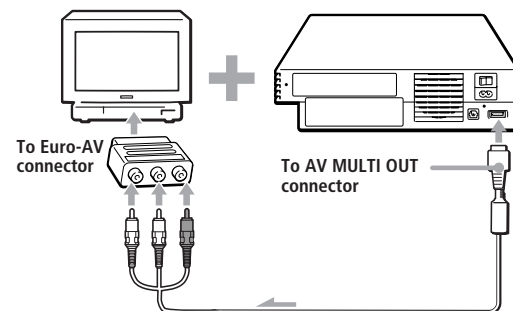

GB

Connection

Connecting to a TV with a Euro-AV connector using the Euro-AV Cable

You can improve picture quality by using the Euro-AV Cable SCPH-10142 (sold separately). Connect your PlayStation®2 console to the Euro-AV connector on the TV.

After connecting

Set your TV to the appropriate video input mode. Refer to the instruction manual of your TV.

Note

Euro-AV Cable supports the video output of PlayStation®2 and PlayStation® format software only.

Important!

When viewing DVD videos on your PlayStation®2 console, use another cable which supports PlayStation®2 format video output, for example AV Cable (integrated audio/video), RFU Adaptor or S VIDEO Cable.

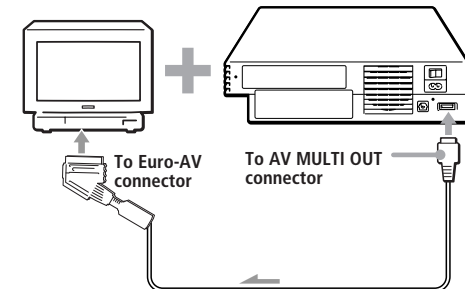

When turning on the console for the first time

The initial setup screen appears.

Set "Language," "Time Zone" and "Daylight Savings Time (Summer Time)" according to the instructions on the screen.

Settings can be adjusted later in the System Configuration menu. For details, see "Using the System Configuration menu" on page 7.

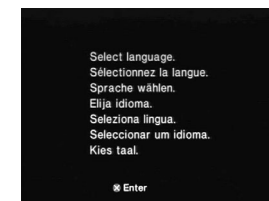

This section explains how to connect your PlayStation®2 console to audio equipment with digital connectors (such as Dolby Digital optical (AC-3) output). Using digital receivers and amplifiers, you can enjoy features such as multi-channel sound and surround sound.

Connecting to a receiver or amplifier, "MD (Minidisc)" deck or "DAT (Digital Audio Tape)" deck with a digital connector

Hook up a commercially available optical digital cable to your audio equipment. In the System Configuration menu, set the "DIGITAL OUT (OPTICAL)" setting to "On." This is the default setting. For details on the System Configuration menu, see page 7.

Rear panel

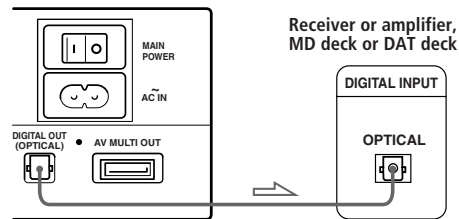

Notes

- Refer also to the instructions supplied with the equipment to be connected.
- You cannot directly make digital audio recordings of discs recorded in Dolby Digital, DTS or MPEG AUDIO format using an MD or a DAT deck.

Connecting to audio equipment with a built-in DTS*, Dolby Digital** or MPEG decoder (DVD video only)

By connecting to audio equipment with a built-in DTS, Dolby Digital or MPEG decoder (sold separately), you can playback sound recorded on your DVD video in Dolby Digital (AC-3), DTS or MPEG AUDIO format to reproduce the effect of listening in a movie theatre or concert hall.

Connect the equipment via the DIGITAL OUT (OPTICAL) connector using an optical digital cable (sold separately).

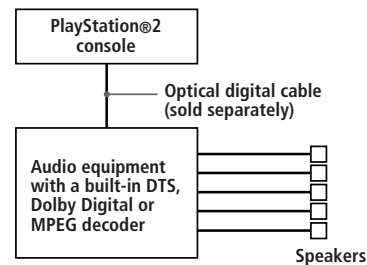

Setups for the DVD player on your PlayStation®2 console

Some setup adjustments are necessary for the DVD player depending on the equipment to be connected. For details on using the Setup display, see page 15.

- When you connect audio equipment with a built-in DTS decoder**
Set "DIGITAL OUT (OPTICAL)" to "On" and then set "DTS" to "On" in the "Audio Setup" display.
- When you connect audio equipment with a built-in Dolby Digital decoder**
Set "DIGITAL OUT (OPTICAL)" to "On" and then set "Dolby Digital" to "On" in the "Audio Setup" display.
- When you connect audio equipment with a built-in MPEG decoder**
Set "DIGITAL OUT (OPTICAL)" to "On" and then set "MPEG" to "On" in the "Audio Setup" display.

Note

Refer to the operating and setup instructions for the audio equipment to be connected.

* "DTS" and "DTS Digital Out" are trademarks of Digital Theater Systems, Inc.

** Manufactured under license from Dolby Laboratories. "Dolby" and the double-D symbol are trademarks of Dolby Laboratories. Confidential unpublished works. © 1992-1997 Dolby Laboratories. All rights reserved.

Connecting a device using the Universal Serial Bus (USB) interface

The two USB connectors on the front of the console can be used to connect USB-compatible devices. Also refer to the instructions supplied with the device to be connected.

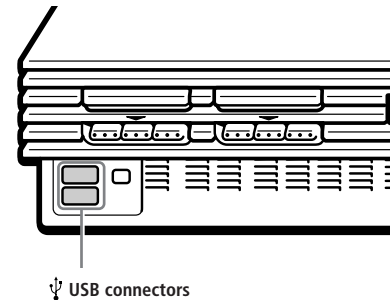

Note

Not all USB-compatible products work with the PlayStation®2 console. See the appropriate USB-compatible product's user manual for more information.

Connecting a device using the i.LINK interface

The S400 i.LINK connector on the front of the console can be used to connect an i.LINK-compatible (IEEE 1394) device. Refer also to the instructions supplied with the device to be connected.

The S400 i.LINK connector does not supply power to external devices. Some external devices that require power from the S400 i.LINK connector will not function properly when connected to your PlayStation®2 console.

The PlayStation®2 S400 i.LINK connector on your console supports transfer rates up to 400 Mbps. However, the transfer rate will vary, depending upon the actual transfer rate of the connected i.LINK-compatible device.

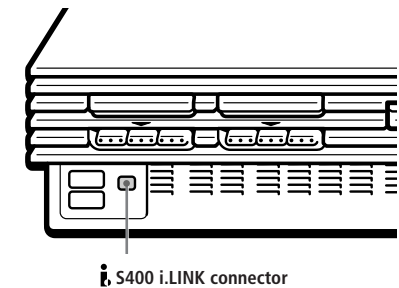

Note

Not all i.LINK products work with the PlayStation®2 console. Refer also to the appropriate i.LINK product's user manual for more information.

i.LINK is a trademarked version of the IEEE 1394-1995 standard and its revisions. i.LINK and the i.LINK logo "i" are trademarks.

When turning on the console without first inserting a disc, the Main menu appears on the TV screen.

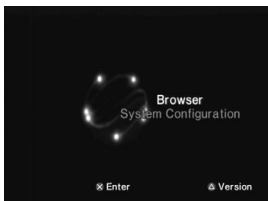

You can move to the System Configuration menu or the browser screen from the Main menu.

Using the System Configuration menu

Using the System Configuration menu, you can access the system setup for your PlayStation®2 console.

These settings are saved even if you turn off the console.

1 Select "System Configuration" using the up and down directional buttons and press the X button. The System Configuration menu appears on the TV screen.

2 Select the item you want using the up and down directional buttons and press the X button.

The default settings are underlined.

■ Clock Adjustment

Sets the clock.

1 Use the up and down directional buttons to set the day and then press the right directional button.

Use the same method to set the month, year, hour, minute and second. To return to the previous menu, press the left directional button.

2 Press the X button in time with an accurate clock.

You can select optional settings for the clock

Select "Clock Adjustment" using the up and down directional buttons and press the Δ button. You can set the optional items.

Time Format

- 24 hour clock
- 12 hour clock

Date Format

- DD/MM/YYYY
- YYYY/MM/DD
- MM/DD/YYYY

Time Zone

Select your country or region to set the time zone.

Daylight Savings Time (Summer Time)

Set this item to "Daylight Savings Time (Summer Time)" when the daylight savings time is in effect.

- Standard (Winter Time)
- Daylight Savings (Summer Time)

■ Screen Size

Selects the display mode according to the TV to be connected.

- 4:3 : select this when you connect a standard TV to the console.
- Full : select this when you connect a standard TV to the console. The black margins on the upper and lower portions of the screen are cut off.
- 16:9 : select this when you connect a wide-screen TV, or a TV that displays in wide mode to the console.

■ DIGITAL OUT (OPTICAL)

Selects whether to output signal via the DIGITAL OUT (OPTICAL) connector.

- On : select this when you connect with an optical digital cable (sold separately). Normally select this option.
- Off : select this when you do not want sound signal to be output via the DIGITAL OUT (OPTICAL) connector.

■ Component Video Out

If your TV, monitor or projector has an RGB input connector or component video input connectors (Y, Cb/Pb, Cr/Pr) that conform to the output signals of the console, set this item. When connecting the console using the supplied AV Cable (integrated audio/video) or S VIDEO Cable (sold separately), you do not need to set this item.

- Y Cb/Pb Cr/Pr : select this when you connect the console to the component video input connectors on your TV.
- RGB : select this when you connect the console to the RGB input connector on your TV.

Note

You can output PlayStation® and PlayStation®2 format software in either RGB or Y Cb/Pb Cr/Pr format. However, the PlayStation®2 console has been designed to override the "Component Video Out" setting in the System Configuration menu and output all DVD video software in Y Cb/Pb Cr/Pr. The colour is disturbed when you set this item to "RGB" and play the DVD.

■ Language

Selects the language for the on-screen display.

- English
- French
- Spanish
- German
- Italian
- Dutch
- Portuguese

Using the browser screen

You can do the following operations using the browser screen.

- Checking/copying/deleting game data on a Memory Card (8MB) (for PlayStation®2) or Memory Card
- Starting PlayStation® or PlayStation®2 format software
- Playing an audio CD
- Playing a DVD video

Select "Browser" using the up and down directional buttons and press the X button. The browser screen appears on the TV screen. The Memory Card (8MB) (for PlayStation®2), Memory Card or discs inserted in the console are displayed as icons.

Checking/copying/deleting game data

You can copy game data from one Memory Card (8MB) (for PlayStation®2) or Memory Card to another or delete data you no longer wish to keep.

You cannot, however, copy game data of the PlayStation®2 format software to the SCPH-1020 EHI Memory Card.

Insert the Memory Card (8MB) (for PlayStation®2) or Memory Card in advance.

1 Select the icon of the Memory Card (8MB) (for PlayStation®2) or Memory Card where the game data you want to check/copy/delete is saved, and then press the X button.

2 Check/copy/delete game data according to the instructions on the screen.

Note

While copying or deleting game data, do not remove the Memory Card (8MB) (for PlayStation®2) or Memory Card.

Checking version information

You can check the version of the console, browser, CD player, PlayStation® Driver and DVD player.

Press the Δ button in the Main menu.

Auto-diagnosis function

The PlayStation®2 console automatically adjusts console settings for best possible disc playback. However, you can also manually start the auto-diagnosis feature whenever necessary.

- 1** Select "Console" using the up and down directional buttons and press the Δ button.
- 2** Select "On" using the up and down directional buttons and press the X button.
- 3** Insert a disc. The console automatically starts the diagnosis.

Note

The diagnosis setting automatically returns to "Off" (default setting) when you press the O/RESET button or start playing a PlayStation® format disc, PlayStation®2 format disc or a DVD video disc.

Setting the PlayStation® Driver

The PlayStation® Driver is a programme for loading PlayStation® format software.

- 1** Select "PlayStation® Driver" using the up and down directional buttons and press the Δ button.
- 2** Select the item you want using the up and down directional buttons and press the X button.

Disc Speed

- Standard : normally select this position.
- Fast : loading time for a PlayStation® format software disc can be shortened. Depending on the software, there may be no effect or the software may unexpectedly fail. In this case, select "Standard."

Texture Mapping

- Standard : normally select this position.
- Smooth : you can make the display smoother when playing certain PlayStation® format software titles. Depending on the software, there may be no effect. In this case, select "Standard."

Note

The "PlayStation® Driver" setting automatically returns to "Standard" (default setting) when you press the O/RESET button or turn off the console.



Starting a game

- 1 Turn on the console using the **MAIN POWER** switch on the back of the console.

The $\text{\textcircled{P}}$ (standby) indicator on the front of the console lights up in red to indicate that the console is now in standby mode.

- 2 Press the $\text{\textcircled{P}}$ (standby)/RESET button.

The $\text{\textcircled{P}}$ indicator turns green and the start-up screen appears.

- 3 Plug the Analog Controller (DUALSHOCK®2) or Analog Controller (DUALSHOCK®) into the console.

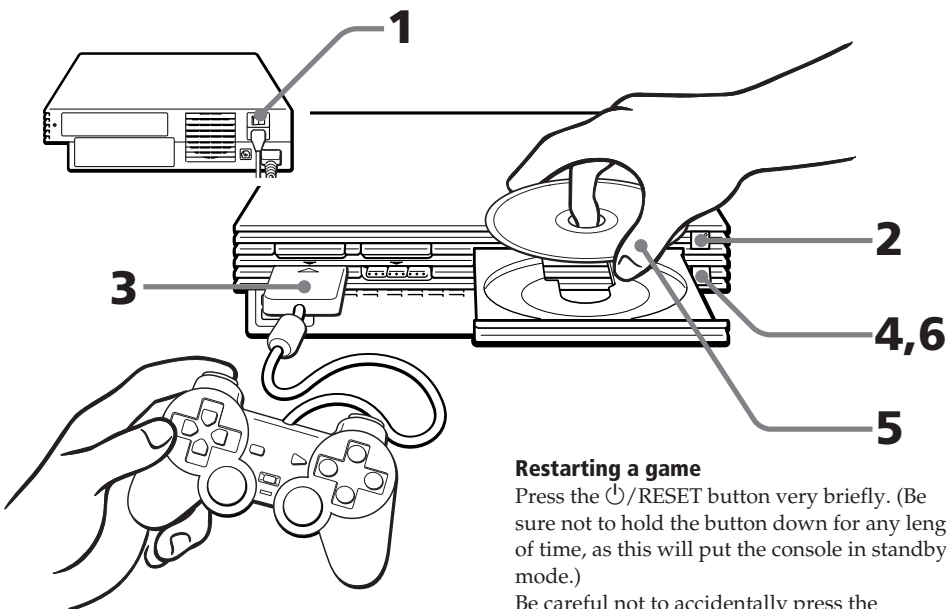

- 4 Press the $\text{\textcircled{O}}$ (open) button.

The disc tray opens.

- 5 Place a disc on the disc tray with the label side facing up.

- 6 Press the $\text{\textcircled{O}}$ button.

The disc tray closes. Screen ② or ③ appears and the game is ready to begin.

Note

Set the Analog Controller (DUALSHOCK®2) or Analog Controller (DUALSHOCK®) to the appropriate mode for the software (page 9). See the appropriate software manual for details.

Restarting a game

Press the $\text{\textcircled{P}}$ /RESET button very briefly. (Be sure not to hold the button down for any length of time, as this will put the console in standby mode.)

Be careful not to accidentally press the $\text{\textcircled{P}}$ /RESET button while playing a game, or the game will restart.

Screens that appear at start-up

When turning on the console without first inserting a disc

Screen ① appears.

- When you insert a PlayStation®2 or PlayStation® format disc after screen ① has appeared, screen ② or ③ will appear and you can start the game.
- You can move to the System Configuration menu or the browser screen from screen ①. (For details, see "Using the Main menu" on page 7.)

When turning on the console with a disc already inserted

Depending on the type of disc inserted, screen ②, ③ or ④ will appear.

If screen ④ appears, it is possible that the inserted disc is not a PlayStation® or PlayStation®2 format disc. Check the disc type (page 3).

- ① No disc is inserted (Main menu).

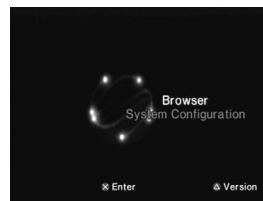

- ② PlayStation®2 format DVD-ROM / CD-ROM is inserted.



- ③ PlayStation® format CD-ROM is inserted.



- ④ A disc that cannot be played with the PlayStation®2 console is inserted.



Ending a game

- 1 Press the $\text{\textcircled{O}}$ button.
The disc tray opens.
- 2 Remove the disc.
- 3 Press the $\text{\textcircled{O}}$ button.
The disc tray closes.
- 4 Press the $\text{\textcircled{P}}$ /RESET button for about two seconds.
The $\text{\textcircled{P}}$ indicator turns red and the console enters standby mode.

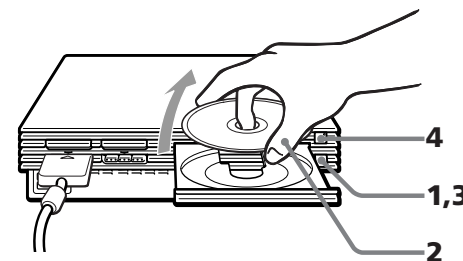

When not intending to play a game for an extended period of time

Turn the power off at the MAIN POWER switch on the back of the console, and disconnect the power plug from the electrical socket.

Changing from one game to another

There is no need to turn off the console when you want to change games.

- 1 Press the button.
The disc tray opens.
- 2 Remove the disc.
- 3 Place a new disc in the disc tray.
- 4 Press the button.
The disc tray closes.
- 5 Press the /RESET button briefly to reset.
(Warning: holding the /RESET button down for any length of time may cause the console to go into standby mode.)
After the start-up screen, screen ② or ③ appears and the game begins.

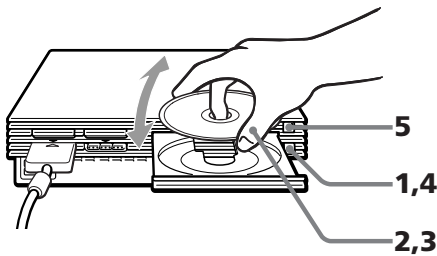

Note

With a multi-disc game, follow steps 1 through 4 to switch discs. Refer to the software manual for details.

Differences between the Analog Controller (DUALSHOCK®2) and Analog Controller (DUALSHOCK®)

① Analog Controller (DUALSHOCK®2) (supplied / sold separately)

- The Analog Controller (DUALSHOCK®2) can be used with PlayStation®2 and PlayStation® format software.
- You can switch between digital and analog modes. When the controller is in analog mode, the following buttons and sticks may operate in analog fashion depending on the features supported by the software title. Refer to the software manual for details.

PlayStation®2 format software

Directional buttons / , , , buttons / left analog stick / right analog stick / L1, R1, L2, R2 buttons

PlayStation® format software

Left analog stick / right analog stick

- You can enjoy the vibration function.

② Analog Controller (DUALSHOCK®) (sold separately)

- The Analog Controller (DUALSHOCK®) can be used with PlayStation®2 and PlayStation® format software.

- You can switch between digital and analog modes. When in analog mode, you can enjoy the analog operation of the left analog stick and right analog stick.

PlayStation®2 format software

Left analog stick / right analog stick

PlayStation® format software

Left analog stick / right analog stick

- You can enjoy the vibration function.

Mode switching and the mode indicator

The Analog Controller (DUALSHOCK®2) and Analog Controller (DUALSHOCK®) can be switched between digital mode and analog mode by pressing the ANALOG mode button. Each time the ANALOG mode button is pressed, the mode changes as follows:

Digital mode (indicator: off)



Analog mode (indicator: red)

Note

Switch to the appropriate mode for use. Note however, that some software will make this adjustment automatically. In such cases, the ANALOG mode button is overridden by the software. For details, refer to the software manual.

Vibration function

The Analog Controller (DUALSHOCK®2) and Analog Controller (DUALSHOCK®) both feature a vibration function when the function is supported by the software title. The vibration function can be set to ON or OFF on the software option screen.

Notes

- When the Analog Controller (DUALSHOCK®2) and Analog Controller (DUALSHOCK®) is not being used, turn the console off or unplug the controller from the console.
- Before using the vibration function, please read "Notes on safety when using the Analog Controller (DUALSHOCK®2) and Analog Controller (DUALSHOCK®)" on page 2.

Before using the Analog Controller (DUALSHOCK®2) and Analog Controller (DUALSHOCK®)

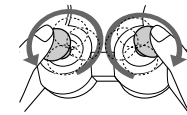

After turning the console on, rotate the left and right analog sticks once with your thumbs before starting a game. Do not twist the sticks but rotate as if drawing a circle (see diagram above).

Digital mode (indicator: off)

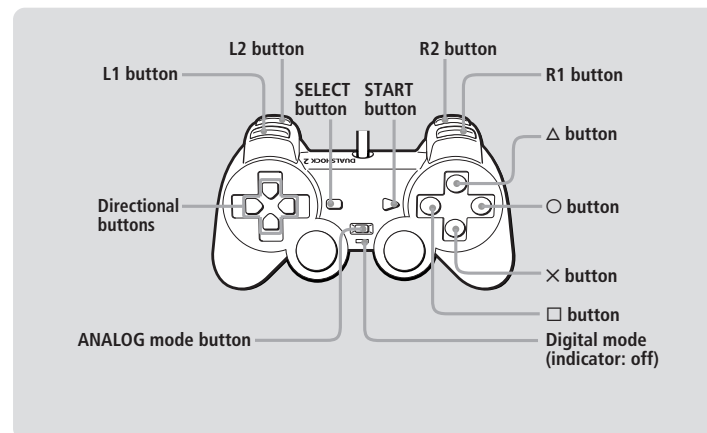

Analog mode (indicator: red)

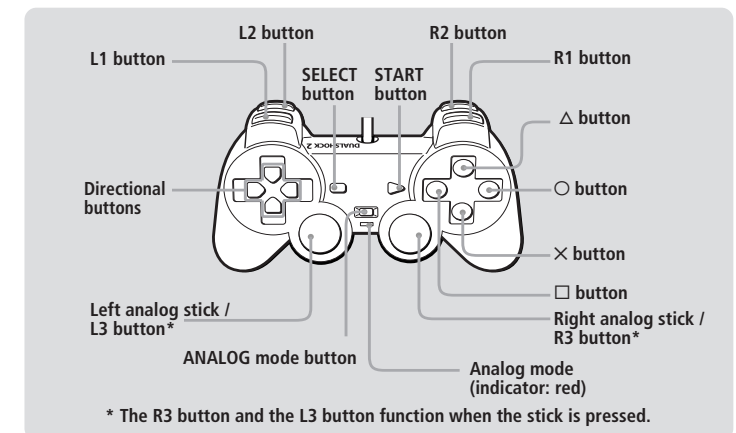

You can save and load game or other data using the Memory Card (8MB) (for PlayStation®2) or Memory Card (each sold separately).

Differences between the Memory Card (8MB) (for PlayStation®2) and Memory Card

When playing PlayStation®2 format software, use the Memory Card (8MB*) (for PlayStation®2) (①).
When playing PlayStation® format software, use the Memory Card (②).

For the PlayStation® video game console, units of game data are described as “memory blocks,” however for the PlayStation®2 console, they are described as “KB” (kilobytes).

*8 MB = 8,000 KB

① Memory Card (8MB) (for PlayStation®2) (sold separately)

The Memory Card (8MB) (for PlayStation®2) can save and load PlayStation®2 format software game data. Each Memory Card (8MB) (for PlayStation®2) can save about 8 MB of game data, but some of this may be used as file control information.

The Memory Card (8MB) (for PlayStation®2) uses MAGICGATE, a technology that helps protect copyrighted content through data encryption and hardware authentication. **MAGICGATE** is a term of copyright protection technology developed by Sony Group. **MAGICGATE** does not guarantee compatibility with other products bearing the “MagicGate” trademark.

② Memory Card (sold separately)

The Memory Card can save and load PlayStation® format software game data. Each Memory Card can save 120 KB (15 memory blocks) of game data.

Note

You cannot copy data to a Memory Card (8MB) (for PlayStation®2) or Memory Card that does not have enough memory available. Before playing, check how much space is needed to save the game and how much space is available on the Memory Card (8MB) (for PlayStation®2) or Memory Card. Check the appropriate software manual to determine the amount of space needed to save the data for a given game.

Inserting Memory Card (8MB) (for PlayStation®2) and Memory Card

Insert the Memory Card (8MB) (for PlayStation®2) or Memory Card into the MEMORY CARD slot, with the arrow side up.

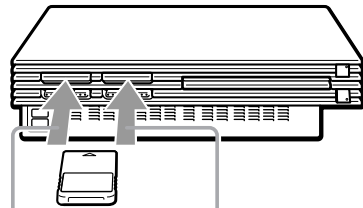

MEMORY CARD slot 1 MEMORY CARD slot 2

Notes on using Memory Card (8MB) (for PlayStation®2) or Memory Card with a Multitap

- When using PlayStation®2 format software, use the SCPH-10090 E Multitap (for PlayStation®2).
- When using PlayStation® format software, use the SCPH-1070 EH Multitap.
- **When you insert the SCPH-1070 EH Multitap into controller port 1, do not insert the Memory Card (8MB) (for PlayStation®2) or Memory Card into MEMORY CARD slot 1 of the PlayStation®2 console. This also applies when you insert the Multitap into controller port 2. If you do so, the data may be lost.**

Copying/deleting game data

You can copy game data from one Memory Card (8MB) (for PlayStation®2) or Memory Card to another or delete data you no longer wish to keep.

You cannot, however, copy game data of PlayStation®2 format software to the Memory Card.

You can check, copy and delete game data in the browser screen. For details on the browser, see “Checking/copying/deleting game data” on page 7.

Note

You cannot save or load game data in the browser screen. For details on game data saving or loading, refer to the software manual.

Playing an audio CD

- 1 Press the \triangle (open) button.**
The disc tray opens.
- 2 Place a disc on the disc tray with the playback side facing down.**
- 3 Press the \triangle button.**
The disc tray closes.
- 4 Select the audio CD icon in the browser screen (page 7), then press the \times button.**
The “Audio CD” screen appears.
- 5 Select the icon number using the directional buttons, then press the \times button.**
The CD operation screen appears and playback starts.

Operating the CD player

While a disc is playing, select the button in the CD operation screen using the right and left directional buttons. Then press the \times button.

- \blacktriangleright : Start playing.
- \parallel : Pause.
- \blacksquare : Stop playing.
- \blacktriangleleft : Find the beginning of the current or previous track.
- \blacktriangleright : Fast Forward.
- \blacktriangleleft : Fast Reverse.
- \blacktriangleright : Find the beginning of the next track.

Music discs encoded with copyright protection technologies

The audio CD playback feature of this product is designed to conform to the Compact Disc (CD) standard. Recently, some record companies have started marketing music discs encoded with copyright protection technologies. Some of these music discs do not conform to the CD standard and may not be playable on this product.

Playing in various modes

You can change between various play modes. As a default setting, “Normal” is selected for “Play Mode,” and “Off” is selected for “Repeat.”

Select the audio CD icon in the browser screen, then press the \triangle button to change the settings.

To play the desired tracks in a specified order

- Select “Play Mode” using the up and down directional buttons and press the \times button.
- Select “Program” using the right and left directional buttons and press the \times button.
- Select the number of the specific track using the directional buttons then press the \times button.
Repeat this step until you have selected all the tracks you want to play.
- Press the \circ button to return to the browser screen.

To play the tracks in random order

- Select “Play Mode” using the up and down directional buttons and press the \times button.
- Select “Shuffle” using the right and left directional buttons and press the \times button.
- Press the \circ button to return to the browser screen.

To play all tracks repeatedly

- Select “Repeat” using the up and down directional buttons and press the \times button.
- Select “All” using the right and left directional buttons and press the \times button.
- Press the \circ button to return to the browser screen.

To play a track repeatedly

- Select “Repeat” using the up and down directional buttons and press the \times button.
- Select “1” using the right and left directional buttons and press the \times button.
- Press the \circ button to return to the browser screen.



Playing a DVD video

Depending on the DVD video, some operations may be different or restricted. Refer to the instructions supplied with your disc.

1 Turn on the console using the MAIN POWER switch on the back of the console.

The $\text{\textcircled{P}}$ (standby) indicator on the front of the console lights up in red to indicate that the console is now in standby mode.

2 Press the $\text{\textcircled{P}}$ (standby)/RESET button.

The $\text{\textcircled{P}}$ indicator turns green and the start-up screen appears.

3 Press the $\text{\textcircled{E}}$ button.

The disc tray opens.

4 Place a disc on the disc tray with the playback side facing down.

5 Press the $\text{\textcircled{E}}$ button.

The disc tray closes and the console starts playback.

Notes

- Depending on the DVD, a DVD menu or Title menu may appear on the TV screen (see page 13).
- If you press the $\text{\textcircled{E}}$ button after playback, the browser screen appears.
- When playing a DVD video, do not connect the console to a VCR. If you do, picture quality may be reduced. Connect the console directly to the TV.

Operating the DVD player directly with a controller

You can operate the DVD player directly with the buttons on a controller when the Control Panel (page 12) is not displayed. You can also operate the DVD player using the DVD Remote Control (for PlayStation®2) (sold separately). For detailed instructions, refer to the instruction manual supplied with the SCPH-10172 DVD Remote Control (for PlayStation®2) with IR Receiver Unit.

This console is equipped with DVD Player software that is compatible with the DVD Remote Control (for PlayStation®2). You can use the DVD Remote Control (for PlayStation®2) simply by inserting the IR receiver unit (supplied with the DVD Remote Control) into a controller port of the console. No Memory Card (8MB) (for PlayStation®2) is required when using the DVD Remote Control (for PlayStation®2) with this console.

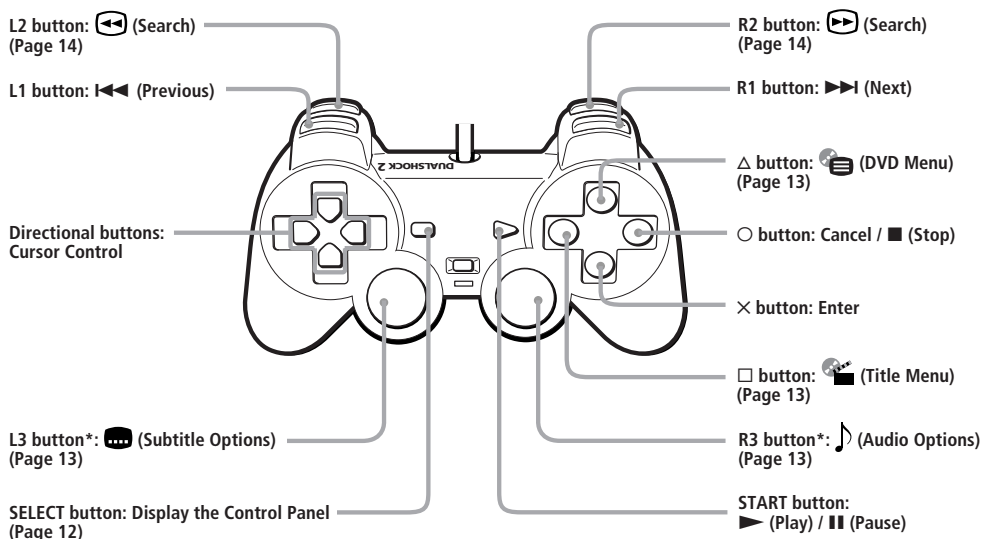

* When using a controller without the L3 or R3 button, you can select the $\text{\textcircled{E}}$ (Subtitle Options) function or the $\text{\textcircled{M}}$ (Audio Options) function using the Control Panel (see page 12).

To	Operation
Stop	Press the O button.
Pause	Press the START button.
Resume play after pause	Press the START button.
Go to the next chapter in continuous play mode	Press the R1 button.
Go back to the preceding chapter in continuous play mode	Press the L1 button twice.

You can enjoy various functions using the on-screen menu (Control Panel). For Control Panel operations, see page 12.

Resuming playback from the point where you stopped the disc (Resume Play)

The player remembers the point where you stopped the disc, and you can resume playback from that point.

1..... While playing a disc, press the O button to stop playback.

“Press [Play] to resume viewing. To start from the beginning, press [Stop] and then [Play].” appears, and then the Control Panel (page 12) is displayed on the TV screen.

If the message “Resume function cannot be used here. Play will restart from the beginning.” appears, Resume Play is not available.

2..... Select \blacktriangleright (Play) using the directional buttons and press the X button.

The player starts playback from the point where you stopped the disc in step 1.

To play from the beginning of the disc

After step 1, select \blacksquare (Stop) and press the X button. The point where you stopped playing is cleared.

Select \blacktriangleright (Play) and press the X button.

Notes

- Resume Play may not be available on some DVDs.
- Depending on where you stopped the disc, the console may resume playback from a slightly different point.
- The point where you stopped playing is cleared when:
 - you open the disc tray;
 - you shift to standby mode by pressing and holding down the $\text{\textcircled{P}}$ /RESET button on the front of the console;
 - you turn the power off using the MAIN POWER switch on the back of the console;
 - you start playback after selecting a title or chapter.

Using the Control Panel

You can enjoy various functions using the on-screen menu (Control Panel). The possible functions are different depending on the disc.

1 Press the SELECT button.

The Control Panel appears on the TV screen.



2 Select the item you want using the directional buttons.

3 Press the X button.

For details on each Control Panel display item, see pages 13 – 18.

You can select some items directly with the controller

See page 11.

Control Panel item list



1 DVD Menu (page 13)

Some DVDs allow you to select the disc contents using a menu. When you play these DVDs, you can select the language for the subtitles, the language for the sound, etc., using the DVD menu.

2 Title Menu (page 13)

A DVD is divided into long sections of a movie or a music feature called "titles." When you play a DVD which contains several titles, you can select the title you want using the Title menu.

3 Return (page 13)

You can return to the previous screen in the DVD menu or Title menu.

4 Audio Options (page 13)

If the DVD is recorded with multilingual tracks, you can select the language you want to hear while playing the DVD.

5 Angle Options (page 13)

With DVDs on which various angles (multi-angles) for a scene are recorded, you can select among the various angles available.

6 Subtitle Options (page 13)

With DVDs on which subtitles are recorded, you can change the language whenever you want while playing the DVD, and turn it on and off whenever you want.

7 Go to Title (page 14)

You can select the number of the title you want to search for.

8 Setup (page 15)

Using the Setup display, you can do the initial setup, adjust the picture and sound and set the various outputs. You can also set a language for the subtitles and the Setup display, limit playback by children, and so on.

9 Chapter Display (page 14)

While playing a disc, you can check the current title number and current chapter number on the TV screen.

10 Help (page 14)

The list of the direct buttons on the controller is displayed on the TV screen.

11 Go to Chapter (page 14) / Number buttons

You can select the number of the chapter you want to search for.

12 Previous

You can go back to the preceding chapter in continuous play mode.

13 Search (page 14)

You can locate a particular point on the DVD quickly by monitoring the picture.

14 Next

You can go to the next chapter in continuous play mode.

15 Play

16 Pause

17 Stop

18 Slow (page 14)

You can locate a point on the DVD slowly by watching the screen.

Using the DVD menu

Some DVDs allow you to select the disc contents using a menu. When you play these DVDs, you can select the language for the subtitles, the language for the sound, etc., using the DVD menu.

- Select  (DVD Menu) using the directional buttons and press the X button.
The DVD menu appears on the TV screen. The contents of the menu vary from disc to disc.
- Press the directional buttons to select the item you want to change.
- To change other items, repeat step 2.
- Press the X button.

You can display the DVD menu directly

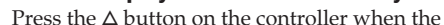
Press the  button on the controller when the Control Panel is not displayed.

If you want to select the language for the DVD menu

You can change this setting by choosing "Language Setup" and then "DVD Menu." For details, see page 16.

To return to the previous screen in the DVD menu

Select  (Return) and press the X button. This function may not be available on some DVDs.

Notes

- A DVD menu may not be available on some DVDs.
- Depending on the DVD, the "DVD menu" may be referred to as a "menu" in the instructions supplied with the disc.

Using the Title menu

A DVD is divided into long sections of a film or a music feature called "titles." When you play a DVD which contains several titles, you can select the title you want using the Title menu.

- Select  (Title Menu) using the directional buttons and press the X button.
The Title menu appears on the TV screen. The contents of the menu vary from disc to disc.
- Press the directional buttons to select the title you want to play.
- Press the X button.
The console starts playing the selected title.

You can display the Title menu directly

Press the  button on the controller when the Control Panel is not displayed.

To return to the previous screen in the Title menu

Select  (Return) and press the X button. This function may not be available on some DVDs.

Notes

- On some DVDs, you may not be able to select the title.
- On some DVDs, the "Title menu" may be referred to as a "menu" or "title" in the instructions supplied with the disc. "Press ENTER." may also be expressed as "Press SELECT."

Changing the audio language

If the DVD is recorded with multilingual tracks, you can select the language you want to hear when playing a DVD video. The languages you can select are different depending on the DVD.

Select  (Audio Options) using the directional buttons and press the X button.

Each time you press the X button, the language changes.

You can select "Audio Options" directly

Press the R3 button on the controller when the Control Panel is not displayed. Each time you press the button, the language changes.

Notes

- Due to the programming on some DVDs, you may not be able to change the languages even if multilingual tracks are recorded on the DVD.
- While playing the DVD, the sound may be changed when you change the title.

Changing the angles

With DVDs on which various angles (multi-angles) for a scene are recorded, you can change the angles. For example, while playing a scene of a train in motion, you can display the view from either the front of the train, the left window of the train or from the right window without having the train's movement interrupted.

Select  (Angle Options) using the directional buttons and press the X button.

Each time you press the X button, the angle changes.

Notes

- The number of angles varies from disc to disc or from scene to scene. The number of angles that can be changed on a scene is equal to the number of angles recorded for that scene.
- Due to the programming on some DVDs, you may not be able to change the angles even if multiple angles are recorded on the DVD.

Displaying subtitles

With DVDs on which subtitles are recorded, you can turn the subtitles on and off whenever you want while playing the DVD. With DVDs on which multilingual subtitles are recorded, you can also change the subtitle language whenever you want while playing the DVD. For example, you can select the language you want to practise and turn the subtitles on for better understanding.

Select  (Subtitle Options) using the directional buttons and press the X button.

You can select the subtitle language, and turn it on or off.

The languages you can select are different depending on the DVD.

You can select "Subtitle Options" directly

Press the L3 button on the controller when the Control Panel is not displayed. You can select the subtitle language, and turn it on or off.

Notes

- When playing a DVD on which no subtitles are recorded, no subtitles appear.
- Due to the programming on some DVDs, you may not be able to turn the subtitles on even if they are recorded on the DVD.
- Depending on the DVD, you may not be able to turn the subtitles off.
- The type and number of languages for subtitles vary from disc to disc.
- Due to the programming on some DVDs, you may not be able to change the subtitles even if multilingual subtitles are recorded on it.
- While playing the DVD, the subtitle may change when you change the title.

Searching for a title

You can select the number of the title you want to search for using the number buttons.

1 Select  (Go to Title) using the directional buttons and press the X button.
"Go to Title - -" appears on the TV screen.

2 Use the number buttons to enter a 2 digit title number.

The player starts playback at the selected title.

Displaying information while playing a disc

While playing a disc, you can check the current title number and current chapter number on the TV screen.

Select  (Chapter Display) using the directional buttons and press the X button.

Each time you press the X button, you can turn the display on and off.

Displaying the list of the direct buttons

The list of the direct buttons on the controller can be displayed on the TV screen.

Select  (Help) using the directional buttons and press the X button.

To turn off the list

Press the X button.

Searching for a chapter

You can select the number of the chapter you want to search for using the number buttons.

Use the number buttons to enter a 2 digit chapter number.

The player starts playback at the selected chapter.



Searching for a particular point on a disc

You can locate a particular point on a disc quickly by monitoring the picture or playing back slowly.

Note

Depending on the DVD, you may not be able to do some of the operations described.

Locating a point quickly (Search)

1 While a disc is playing, select  (Search forward) or  (Search backward) using the directional buttons.

2 Keep the X button pressed until you locate the point you are looking for.

When you find the point you want, release the button to return to normal playback speed.

You can also use the direct buttons

Press the R2 (forward) or L2 (backward) buttons on the controller when the Control Panel is not displayed.

Locating a point slowly by watching the screen (Slow-motion play)

1 While a disc is playing, select  (Slow) using the directional buttons.

2 Press the X button.

Slow-motion playback starts.

When you find the point you want, select  (Play) and press the X button to return to the normal speed.

You can also resume playback by pressing the START button.

Using the Setup display

Using the Setup display, you can change the initial settings, adjust the picture and sound and set various other output options. You can also choose a language for subtitles, limit playback by children, and so on.

1 Press the **SELECT** button to show the Control Panel on the TV screen.

2 Select  (Setup) using the directional buttons and press the **X** button.

The Setup display appears on the TV screen.

3 Select the category you want using the directional buttons.

4 Press the **X** button.

The selected category is highlighted.

5 Select the item you want using the directional buttons.

6 Press the **X** button.

After changing DVD settings

To save your changes, be sure to eject the DVD before pressing the /RESET button or turning off the unit with the MAIN POWER switch. Please note that changes will not be saved if you reset or turn off the console without first ejecting the DVD.

Setup display item list

The default settings are underlined.

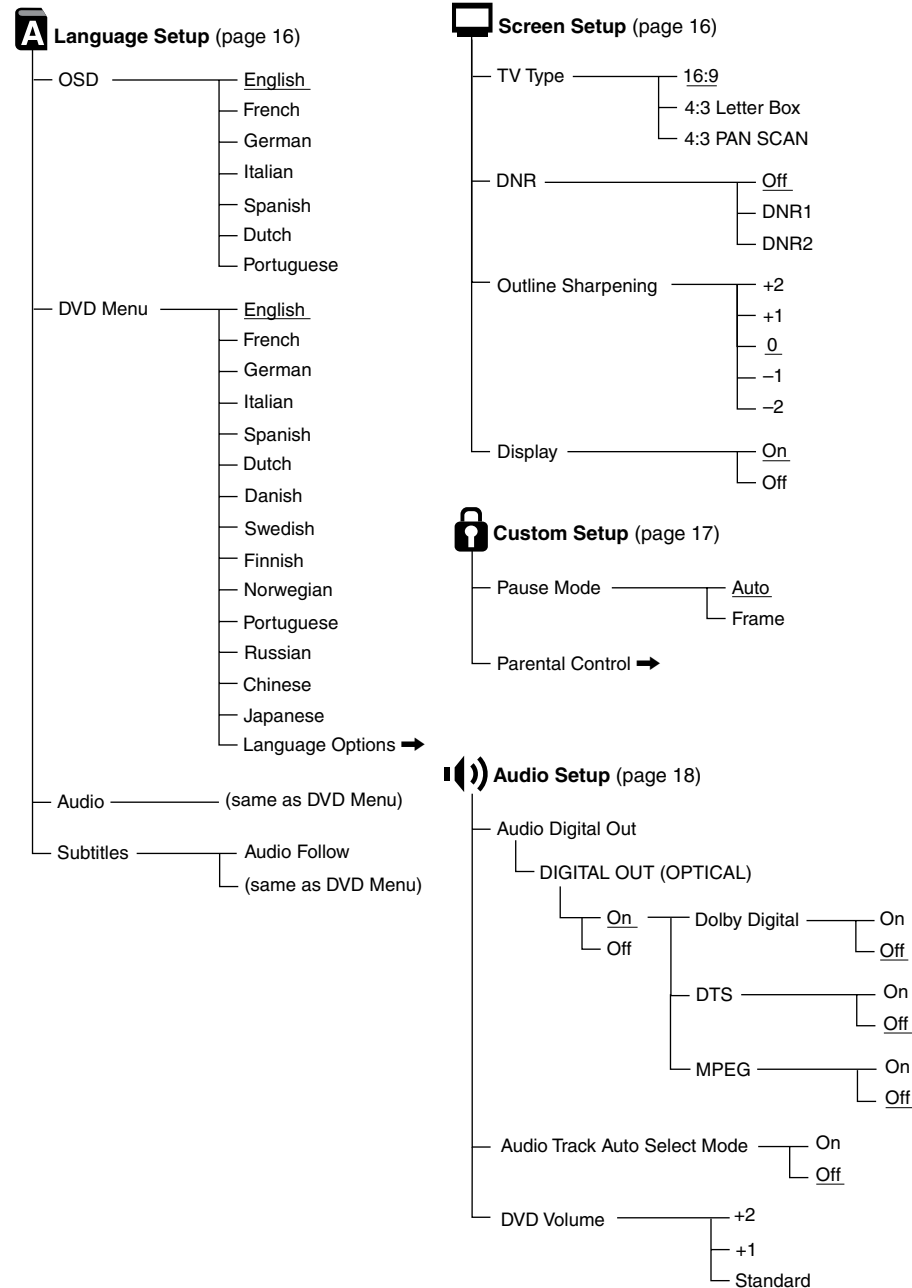

Setting the display language or sound track (Language Setup)

"Language Setup" allows you to choose among various languages for the on-screen display or sound track.

The default settings are underlined.

Select "Language Setup" in the Setup display.

Notes

- When you select a language that is not recorded on the DVD, one of the recorded languages is automatically selected for the "DVD Menu," "Audio" and "Subtitles" settings.
- Depending on the DVD, the console may not start playing the language you have selected in the "DVD Menu," "Audio" or "Subtitles."

OSD

Selects the language for the on-screen display.

- English
- French
- German
- Italian
- Spanish
- Dutch
- Portuguese

DVD Menu

Selects the language for the DVD menu.

- English
 - French
 - German
 - Italian
 - Spanish
 - Dutch
 - Danish
 - Swedish
 - Finnish
 - Norwegian
 - Portuguese
 - Russian
 - Chinese
 - Japanese
 - Language Options
- When you select "Language Options," the language list is displayed. Select the language from the list.

Audio

Selects the language for the sound track.

- English
 - French
 - German
 - Italian
 - Spanish
 - Dutch
 - Danish
 - Swedish
 - Finnish
 - Norwegian
 - Portuguese
 - Russian
 - Chinese
 - Japanese
 - Language Options
- When you select "Language Options," the language list is displayed. Select the language from the list.

Subtitles

Selects the language for the subtitles.

- Audio Follow*
 - English
 - French
 - German
 - Italian
 - Spanish
 - Dutch
 - Danish
 - Swedish
 - Finnish
 - Norwegian
 - Portuguese
 - Russian
 - Chinese
 - Japanese
 - Language Options
- When you select "Language Options," the language list is displayed. Select the language from the list.

* When you select "Audio Follow," the language for the subtitles changes according to the language you selected for the sound track.

After changing DVD settings

To save your changes, be sure to eject the DVD before pressing the /RESET button or turning off the unit with the MAIN POWER switch. Please note that changes will not be saved if you reset or turn off the console without first ejecting the DVD.

Setting your TV display mode (Screen Setup)

"Screen Setup" allows you to set various options for your TV display.

The default settings are underlined.

Select "Screen Setup" in the Setup display.

TV Type

Selects the aspect ratio of the TV to be connected.

You can change this setting only when the DVD is stopped.

- 16:9 : select this when you connect a wide-screen TV, or a TV that displays in wide mode to the console.
- 4:3 Letter Box : select this when you connect a standard TV to the console. Displays a wide picture with margins on the upper and lower portions of the screen.
- 4:3 PAN SCAN : select this when you connect a standard TV to the console. Displays the wide picture on the whole screen automatically and cuts off the portions that do not fit.

16:9

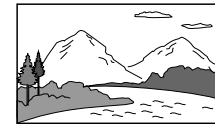

4:3 Letter Box



4:3 PAN SCAN

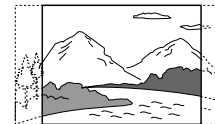

Note

With most DVDs, the picture is automatically output in a predetermined aspect ratio.

DNR (Digital Noise Reduction)

If the playback picture has noise or interference, set this item to "DNR1" or "DNR2."

- Off : normally select this position.
- DNR1 : makes the picture clear by reducing noise.
- DNR2 : makes the picture even clearer by reducing noise.

Notes

- When you select "DNR2," an afterimage may appear. In this case, select "Off."
- Depending on the DVD, the DNR function may produce limited results.

Outline Sharpening

Makes the outline of the picture sharpened or softened. The higher the value, the sharper the outline.

- +2
- +1
- 0 : normally select this position.
- -1
- -2

Display

Displays or turns off the playing status information on the TV screen.

- On : when you operate the DVD player, the playing status appears for a few seconds on the TV screen.
- Off : the playing status is not displayed.

After changing DVD settings

To save your changes, be sure to eject the DVD before pressing the /RESET button or turning off the unit with the MAIN POWER switch. Please note that changes will not be saved if you reset or turn off the console without first ejecting the DVD.

Custom settings (Custom Setup)

“Custom Setup” allows you to set the playback conditions.

The default settings are underlined.

Select “Custom Setup” in the Setup display.

■ Pause Mode

Selects the picture in pause mode.

- **Auto**: a picture, including subjects that move dynamically, is output without any jitter. Normally select this position.
- **Frame**: a picture including subjects that do not move dynamically is output with high resolution.

■ Parental Control

Playback of some DVDs can be limited depending on the age of the users.

The “Parental Control” function allows you to set a playback limitation level.

Sets a password and playback limitation level which prevent children from viewing certain content on the DVD.

Select “Custom Setup” in the Setup display.

- 1 Select “Parental Control” using the directional buttons, then press the X button.

■ When you have not entered a password

The display for entering a password appears.



■ When you have already registered a password

The display for confirming the password appears. Skip step 2.

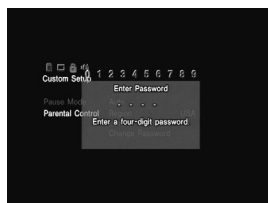

- 2 Enter a password in 4 digits using the number buttons.



- 3 To confirm your password, enter it again using the number buttons.

You can set the Parental Control level and change the password.

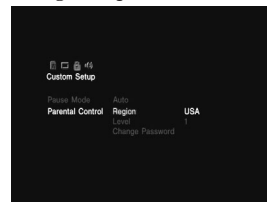

- 4 Select “Region” using the directional buttons, then press the X button.

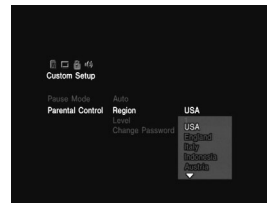

- 5 Select a geographic region to set the standard Parental Control level for that region using the directional buttons, then press the X button.

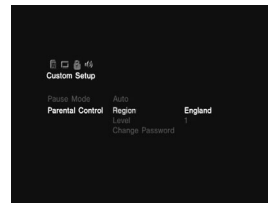

- 6 Select “Level” using the directional buttons, then press the X button.

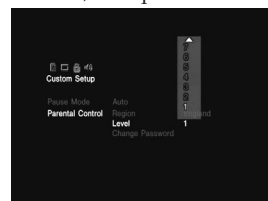

- 7 Select the level you want using the directional buttons, then press the X button.

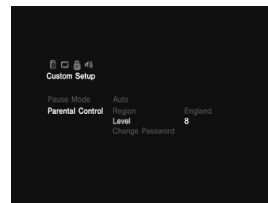

The lower the value, the more strict the limitation.

To turn off the Parental Control function and play the DVD after entering your password

Set “Level” to “Off” in step 7, then press the X button.

To change the password

- 1 After step 3, select “Change Password” using the directional buttons, then press the X button.

The display for changing the password appears.

- 2 Follow steps 2 and 3 to enter a new password.

Playing a disc which is protected by Parental Control

- 1 Insert the disc and press the START button.

The Parental Control display appears.

- 2 Enter your four-digit password using the number buttons.

The player starts playback.

When you stop playing the DVD, the Parental Control level returns to the original setting.

If you forget your password

Press the SELECT button and enter the four-digit number “7444” whenever the Parental Control display asks you for your password. The old password is deleted.

Notes

- When you play DVDs which do not have the Parental Control function, playback cannot be limited on this player.
- If you do not set a password, you cannot change the settings for Parental Control.
- Depending on the DVD, you may be asked to change the Parental Control level while playing the disc. In this case, enter your password, then change the level. When you stop playing the DVD, the Parental Control level returns to the original setting.

After changing DVD settings

To save your changes, be sure to eject the DVD before pressing the ⏻/RESET button or turning off the unit with the MAIN POWER switch. Please note that changes will not be saved if you reset or turn off the console without first ejecting the DVD.

Audio Settings (Audio Setup)

"Audio Setup" allows you to adjust your audio settings according to the playback conditions. The default settings are underlined.

Select "Audio Setup" in the Setup display.

■ Audio Digital Out

Switches the methods of outputting audio signals when you connect with equipment like the following.

- Digital equipment such as a receiver (amplifier) with a digital connector
- Audio equipment with a built-in decoder (Dolby Digital, DTS or MPEG)
- A DAT or MD player, via the DIGITAL OUT (OPTICAL) connector using an optical digital cable.

For connection details, see page 6. You cannot adjust "Dolby Digital," "DTS" and "MPEG" if you set "DIGITAL OUT (OPTICAL)" to "Off."

■ DIGITAL OUT (OPTICAL)

Selects whether to output signal via the DIGITAL OUT (OPTICAL) connector.

- On : select this when you connect with an optical digital cable (sold separately). Normally select this option. When you select "On," you can set "Dolby Digital," "DTS" and "MPEG."
- Off : select this when you do not want sound signal to be output via the DIGITAL OUT (OPTICAL) connector.

Note

When you select "Off," you cannot set "Dolby Digital," "DTS" and "MPEG."

■ Dolby Digital

Selects the Dolby Digital signals to be output via the DIGITAL OUT (OPTICAL) connector.

- On : when the console is connected to audio equipment with a built-in Dolby Digital decoder.

If the console is connected to audio equipment without a built-in Dolby Digital decoder, do not turn this option on. Otherwise, when you play the Dolby Digital sound track, a loud noise (or no sound) will come out from the speakers, possibly hurting your ears or damaging the speakers.

- Off : when the console is connected to audio equipment without a built-in Dolby Digital decoder.

■ DTS

Selects the DTS signals to be output via the DIGITAL OUT (OPTICAL) connector.

- On : when the console is connected to audio equipment with a built-in DTS decoder.

If the console is connected to audio equipment without a built-in DTS decoder, do not turn this option on. Otherwise, when you play the DTS sound track, a loud noise (or no sound) will come out from the speakers, possibly hurting your ears or damaging the speakers.

- Off : when the console is connected to audio equipment without a built-in DTS decoder.

■ MPEG

Selects the MPEG AUDIO signals to be output via the DIGITAL OUT (OPTICAL) connector.

- On : when the console is connected to audio equipment with a built-in MPEG decoder. If the console is connected to audio equipment without a built-in MPEG decoder, do not turn this option on. Otherwise, when you play the MPEG sound track, a loud noise (or no sound) will come out from the speakers, possibly hurting your ears or damaging the speakers.

- Off : when the console is connected to audio equipment without a built-in MPEG decoder.

■ Audio Track Auto Select Mode

Gives the sound track which contains the highest number of channels priority when you play a DVD on which multiple audio formats (PCM, DTS, Dolby Digital or MPEG AUDIO format) are recorded.

- On : priority given.
- Off : no priority given.

Notes

- When you set this item to "On," the language may change depending on the "Audio" settings in "Language Setup." The "Audio Track Auto Select Mode" setting has higher priority than the "Audio" settings in "Language Setup" (page 16).
- If you set "DIGITAL OUT (OPTICAL)" to "On" and "DTS" to "Off" in "Audio Setup," the DTS sound track is not played even if you set this item to "On" and the highest-numbered audio channel is recorded in DTS format.
- If PCM, DTS, Dolby Digital and MPEG AUDIO sound tracks have the same number of channels, the console selects PCM, Dolby Digital, DTS and MPEG AUDIO sound tracks in this order.
- Depending on the DVD, the audio channel with priority may be predetermined. In this case, you cannot give priority to the DTS, Dolby Digital or MPEG AUDIO format by selecting "On."

■ DVD Volume

If the audio output level of the DVD is low, you can turn up the volume of the DVD. (Note: DIGITAL OUT (OPTICAL) must be set to "Off" to access this function).

- +2 : you can turn up the volume.
- +1 : you can turn up the volume.
- Standard : original audio volume. Normally select this position.

Note

Depending on the DVD, the sound may be distorted if you select "+1" or "+2."

After changing DVD settings

To save your changes, be sure to eject the DVD before pressing the /RESET button or turning off the unit with the MAIN POWER switch. Please note that changes will not be saved if you reset or turn off the console without first ejecting the DVD.

This product incorporates copyright protection technology that is protected by method claims of certain U.S. patents and other intellectual property rights owned by Macrovision Corporation and other rights owners. Use of this copyright protection technology must be authorized by Macrovision Corporation, and is intended for home and other limited viewing uses only unless otherwise authorized by Macrovision Corporation. Reverse engineering or disassembly is prohibited.



Please double check

- **If you experience any of the following difficulties while using the console, use this troubleshooting guide to help remedy the problem. Should any problem persist, please contact the appropriate PlayStation® customer service helpline which can be found:**
 - on the customer registration card;
 - within every PlayStation® and PlayStation®2 format software manual.
- **Make sure the AC power cord is connected to the console and the mains, and the TV (or VCR) or the supplied accessories are connected to the console correctly.**
- **In rare instances, certain DVD videos may not operate properly with PlayStation®2. This is primarily due to variations in the manufacturing process or software encoding of the DVD video software. If you experience problems, try restarting your DVD video. If problems persist, for more information call the publisher of the DVD video or contact the appropriate PlayStation® customer service helpline which can be found on the customer registration card.**

Power

The power is not turned on.

- ➔ Make sure the AC power cord is connected securely.
- ➔ The console is not turned on. Turn on the console using the MAIN POWER switch on the back of the console.

Picture

There is no picture.

- ➔ Make sure the console is connected to the TV (or VCR) with the AV Cable (integrated audio/video).
- ➔ Make sure the console and the TV (or VCR) are turned on.
- ➔ Make sure you have selected the video input on the TV (or VCR).
- ➔ Make sure the AV Cable (integrated audio/video) is connected securely.
- ➔ Make sure the inserted disc can be played with this console (see page 3).
- ➔ Make sure the disc is placed with the label side facing up. (when using a disc with a label)
- ➔ The disc is not inserted correctly.
- ➔ The console is in pause mode.
- ➔ Try another set of AV Cables.

Picture noise appears.

- ➔ The console is placed on an unstable surface. Place the console on a stable and flat surface. Do not shake or vibrate the console.
- ➔ Clean the disc.
- ➔ Moisture has condensed inside the console (see page 2).
- ➔ If the video signal from the console has to go through the VCR to get to the TV, the copy protection applied to some DVD videos could affect picture quality. When playing a DVD video, connect the console to the TV directly (see pages 4 and 5).

The aspect ratio cannot be changed according to the TV when playing wide screen DVD videos.

- ➔ Depending on the disc, the aspect ratio is fixed.
- ➔ Make sure the console is connected to the TV directly. (The selector or receiver (amplifier) may be connected between the console and the TV.)
- ➔ Depending on the TV, the aspect ratio is fixed.

Sound

There is no sound.

- ➔ Make sure the console is connected to the TV (or VCR) with the AV Cable (integrated audio/video).
- ➔ Make sure the console and the TV (or VCR) are turned on.
- ➔ Make sure you have selected the video input on the TV (or VCR).
- ➔ Make sure the TV volume is set properly or "mute" is not selected on the TV.
- ➔ Make sure the AV Cable (integrated audio/video) is connected securely.
- ➔ Make sure the inserted disc can be played with this console (see page 3).
- ➔ Make sure the disc is placed with the label side facing up. (when using a disc with a label)
- ➔ Make sure you have connected the console to the audio input connectors on the receiver (amplifier) correctly. Refer also to the instructions supplied with your amplifier.
- ➔ Try another set of AV Cables.
- ➔ Check the speaker connections and settings. Refer also to the instructions supplied with your amplifier.
- ➔ Make sure you select the appropriate input on the receiver (amplifier) so that you can listen to sound from the console. Refer also to the instructions supplied with your amplifier.
- ➔ The console is in pause mode.
- ➔ The console is in search/slow-motion mode (when playing a DVD video).
- ➔ The system setting is not correct for when the console is connected to audio equipment with DIGITAL OUT (OPTICAL) connectors (see page 6).

Poor sound quality.

- ➔ The console is placed on an unstable surface. Place the console on a stable and flat surface. Do not shake or vibrate the console.
- ➔ Clean the disc.
- ➔ Moisture has condensed on the disc (see page 2).

- ➔ You are playing an audio CD or a DVD with DTS sound tracks. You can play an audio CD or a DVD with DTS sound tracks only when the console is connected to audio equipment with a DTS decoder.

The surround effect is difficult to hear when you are playing a DVD video with a Dolby Digital sound track.

- ➔ Check the speaker connections and settings. Refer to the operating manual of your receiver (amplifier).
- ➔ Depending on the DVD, the output signal may not comprise of the entire 5.1 channel range. It may be monaural or stereo even if the sound track is recorded in Dolby Digital.

The sound comes from the centre speaker only.

- ➔ Depending on the disc, the sound may come from the centre speaker only.

Operation

The controller does not function.

- ➔ Make sure the controller is connected to the console.
- ➔ Make sure the Analog Controller (DUALSHOCK®2) or the Analog Controller (DUALSHOCK®) is set to the appropriate mode for the software (see page 9).
- ➔ Try another set of controllers.

The software title does not start.

- ➔ Make sure the inserted disc can be played with this console (see page 3).
- ➔ Make sure the disc is placed with the label side facing up. (when using a disc with a label)
- ➔ Make sure the disc is inserted correctly.
- ➔ Clean the disc.
- ➔ Moisture has condensed on the disc (see page 2).
- ➔ Try another copy of the disc.

You cannot save data on the Memory Card (8MB) (for PlayStation®2) or Memory Card.

- ➔ Make sure the Memory Card (8MB) (for PlayStation®2) or Memory Card is inserted securely.

- ➔ Make sure you are playing the game correctly.
Refer to the appropriate software manual.
- ➔ Make sure there are empty blocks on the Memory Card (8MB) (for PlayStation®2) or Memory Card.
- ➔ Try another Memory Card (8MB) (for PlayStation®2) or Memory Card.

The console does not function properly.

- ➔ Static electricity, etc. may affect the console's operation.
Turn off the MAIN POWER switch and then turn it back on.

⏻ indicator flashes in red and the console does not work.

- ➔ A flashing red light indicates a console "fault" condition and the unit will not operate. Remove any obstructions from the vents to allow the console to cool down. Resume play after the console returns to standby mode.

The disc tray does not open.

- ➔ Make sure the AC power cord is connected securely.
- ➔ Make sure the console is turned on.
Turn on the console using the MAIN POWER switch on the back of the console.

DVD video operation

The console does not play from the beginning when playing a disc.

- ➔ Resume Play has been selected.
Press the Stop button before you start playing (see page 11).
- ➔ Depending on the disc, a Title menu or a DVD menu automatically appears.

The disc does not play even if the DVD title is selected.

- ➔ A Parental Control limit has been set on the disc (see page 11).

Playback stops automatically.

- ➔ The disc may contain an auto pause signal.
While playing such a disc, the console stops playback at the signal.

You cannot perform some functions such as Stop, Search or Slow-motion Play.

- ➔ Depending on the disc, you may not be able to do some of the operations above.

The language for the sound track cannot be changed.

- ➔ Multilingual tracks are not recorded on the DVD.
- ➔ Changing the language for the track is prohibited on the DVD.

The subtitle language cannot be changed.

- ➔ Multilingual subtitles are not recorded on the DVD.
- ➔ Changing the language for the subtitles is prohibited on the DVD.

The subtitles cannot be turned off.

- ➔ Depending on the DVD, you may not be able to turn the subtitles off.

The angles cannot be changed when you play a DVD.

- ➔ Multi-angles are not recorded on the DVD.
- ➔ Changing the angles is prohibited on the DVD.

General

- Power requirements
220-240 V AC, 50/60 Hz
- Power consumption
50 W
- Dimensions (approx.)
301 × 78 × 182 mm (w/h/d)
- Mass (approx.)
2.2 kg
- Operating Temperature
5°C-35°C
- Laser diode properties
 - Material: GaAlAs
 - Wavelength: λ=650/780 nm

Inputs/outputs on the console front

- Controller port (2)
- MEMORY CARD slot (2)
- USB connector (2)
- 5400 i.LINK connector (1)

Inputs/Outputs on the console rear

- AV MULTI OUT connector (1)
- DIGITAL OUT (OPTICAL) connector (1)
- EXPANSION BAY (1)

Supplied accessories

- See page 4.

Optional accessories

- | | |
|---------------|--|
| SCPH-110 E | Analog Controller (DUALSHOCK®) |
| SCPH-1020 EHI | Memory Card |
| SCPH-1090 E | Mouse |
| SCPH-10010 E | Analog Controller (DUALSHOCK®2) |
| SCPH-10020 E | Memory Card (8MB) (for PlayStation®2) |
| SCPH-10030 E | AV Cable (integrated audio/video) |
| SCPH-10040 E | Vertical Stand (for PlayStation®2) |
| SCPH-10060 E | S VIDEO Cable |
| SCPH-10072 C | RFU Adaptor |
| SCPH-10090 E | Multitap (for PlayStation®2) |
| SCPH-10100 E | Component AV Cable (for PlayStation®2) |
| SCPH-10110 E | Horizontal Stand (for PlayStation®2) |
| SCPH-10130 E | AV Adaptor (with S VIDEO OUT connector) |
| SCPH-10142 | Euro-AV Cable |
| SCPH-10172 | DVD Remote Control (for PlayStation®2) with IR Receiver Unit |

Design and specifications are subject to change without notice.

Chapter (page 14)

Sections of a movie or a music piece on a DVD that are smaller than titles. A title is composed of several chapters. Each chapter is assigned a chapter number enabling you to locate the chapter you want.

Dolby Digital (page 18)

Digital audio compression technology developed by Dolby Laboratories. This technology conforms to 5.1-channel surround sound. The rear channel is stereo and there is a discrete subwoofer channel in this format. Dolby Digital provides the same 5.1 discrete channels of high quality digital audio found in Dolby Digital cinema audio systems. Good channel separation is realised because all of the channel data is recorded discretely and processed in digital.

DTS (page 18)

Digital audio compression technology that Digital Theater Systems, Inc. developed. This technology conforms to 5.1-channel surround sound. The rear channel is stereo and there is a discrete subwoofer channel in this format. DTS provides the same 5.1 discrete channels of high quality digital audio. Good channel separation is realised because all of the channel data is recorded discretely and processed in digital.

DVD (page 3)

A disc that contains up to 8 hours of moving pictures even though its diameter is the same as a CD. The data capacity of a single-layer and single-sided DVD is 4.7 GB which is 7 times that of a CD. The data capacity of a dual-layer and single-sided DVD is 8.5 GB, a single-layer and double-sided DVD is 9.4 GB, and a dual-layer and double-sided DVD is 17 GB. The picture data uses the MPEG 2 format, one of the worldwide standards of digital compression technology. The picture data is compressed to about 1/40 of its original size. The DVD also uses a variable rate coding technology that changes the data to be allocated according to the status of the picture. Audio data is recorded in Dolby Digital as well

as in PCM, allowing you to enjoy a more real audio presence.

Furthermore, various advanced functions such as the multi-angle, multilingual, and Parental Control functions are provided with the DVD.

MPEG AUDIO (page 18)

International standard coding system to compress audio digital signals authorised by ISO/IEO.

Multi-angle function (page 13)

Various angles for the scene (viewpoints of the video camera) are recorded on some DVDs.

Multilingual function (page 13)

Several languages for the audio track or subtitles in a picture are recorded on some DVDs.

Parental Control (page 17)

A function of the DVD used to limit playback of the disc according to the age of the user and the limitation level in each country. The limitation varies from disc to disc; when it is activated, playback can be completely prohibited, violent scenes are skipped or replaced with other scenes, and so on.

Title (page 13)

The longest section of a movie or a music piece on a DVD; a movie, etc., for a picture piece on video software; or an album, etc., for a music piece on audio software. Each title is assigned a title number enabling you to locate the title you want.

GUARANTEE

Thank you for buying this Product.

Sony Computer Entertainment Europe ("SCEE") will, for a period of 1 (one) year from the date of original purchase, repair or (at SCEE's option) replace any component part of this Product, free of charge, where it is faulty due to defective materials or workmanship. Replacement will be with a new or refurbished component or unit, at SCEE's option.

This Guarantee is in addition to your statutory consumer rights (under applicable law) and does not affect them in any way.

Sony Computer Entertainment Europe
30 Golden Square, London W1F 9LD UK

IMPORTANT

1. If you need to claim under this Guarantee, please call your local Customer Service Helpline (listed on the Customer Registration Card and in a current software manual) for return instructions and other guidance.
2. This Guarantee is only valid:
 - i. in Austria, Belgium, France, Germany, Italy, Luxembourg, the Netherlands, Portugal, Spain and Switzerland;
 - ii. when the original sales receipt or invoice (indicating the date of purchase and retailer's name) is presented together with the faulty Product (and has not been altered or defaced since the date of original purchase);
 - iii. when the Guarantee seal on the Product has not been damaged or removed.
3. You may not claim under this Guarantee when the Product is damaged as a result of:
 - i. commercial use, accident, fair wear and tear or misuse (including, without limitation, failure to use this Product for its normal purpose and/or in accordance with instructions on proper use and maintenance, or installation or use in a manner inconsistent with applicable local technical or safety standards);
 - ii. use in conjunction with any unauthorised peripheral (including, without limitation, game enhancement devices, adaptors and power supply devices);
 - iii. any adaptation or adjustment to, or alteration of, this Product carried out for any reason, and whether properly carried out or not;
 - iv. maintenance or repairs carried out other than by an authorised service facility.

4. Where permitted under applicable law, this Guarantee will be your sole and exclusive remedy for breach of any warranty, guarantee or condition, express or implied, in respect of this Product and neither SCEE nor any other Sony entity, or their suppliers or authorised service facilities, will be liable for any incidental or consequential loss or damage.

If this Product needs any repair which is not covered by this Guarantee, please call your local Customer Service Helpline for advice. If your home country is not one of those listed, please contact your retailer.

Please complete and return the enclosed (Freepost) Customer Registration Card.



Afin d'éviter tout risque d'incendie ou d'électrocution, n'exposez pas cet appareil à la pluie ou à l'humidité.

Afin d'éviter tout risque d'incendie ou d'électrocution, ne posez pas de récipients contenant du liquide sur la console.

Pour prévenir tout risque d'électrocution, ne démontez pas l'unité. Ne confiez l'entretien de la console qu'à un technicien qualifié.

Attention

L'utilisation d'instruments optiques avec ce produit présente des risques accrus pour les yeux. Le faisceau laser utilisé dans cet appareil étant dangereux pour les yeux, n'essayez pas de démonter le châssis.

Ne confiez l'entretien de l'appareil qu'à un technicien qualifié.

Veillez lire attentivement avant d'utiliser votre console PlayStation®2

Un petit nombre de personnes peuvent être en proie à des crises d'épilepsie en présence de lumières ou de sujets clignotants dans l'environnement quotidien. Ces personnes peuvent connaître ces crises en regardant leur téléviseur ou en jouant à des jeux vidéo, y compris les vidéos ou jeux DVD lus sur la console PlayStation®2. Les joueurs n'ayant jamais subi de telles crises peuvent cependant être sujets à l'épilepsie, sans pour autant que cela ait été décelé.

Consultez votre médecin avant d'utiliser la console PlayStation®2 si vous êtes sujet à l'épilepsie ou si vous avez connu certains des symptômes suivants en regardant votre téléviseur ou en jouant à des jeux vidéo : vision altérée, spasmes musculaires, autres mouvements involontaires, perte de conscience du cadre extérieur, confusion mentale et/ou convulsions.

CLASS 1 LASER PRODUCT
LASER KLASSE 1
LUOKAN 1 LASERLAITE
KLASS 1 LASERAPPARAT

Cet appareil appartient à la classe 1 LASER.



Cette étiquette est se trouve sur le couvercle du lecteur CD/DVD, dans le compartiment.

N'exposez pas la console à la fumée de cigarette ou à la poussière

En installant la console, évitez les endroits sujets à une fumée de cigarette ou à de la poussière excessive. Les résidus de fumée de cigarette ou l'accumulation de poussière sur les composants internes tels que la lentille peuvent provoquer une défaillance de la console.

Manipulation des disques

- Ne laissez pas les disques près d'une source de chaleur et ne les exposez pas au rayonnement direct du soleil ou à une humidité excessive.
- Rangez les disques dans leur boîtier lorsque vous ne les utilisez pas. Si vous empilez les disques ou les appuyez verticalement sans les ranger dans leur boîtier, vous risquez de les voiler.
- Ne touchez pas la surface du disque que vous manipulez, mais tenez-le par les bords.
- Ne collez aucun papier ou autocollant sur le disque.
- N'écrivez pas sur le disque à l'aide d'un marqueur, etc.
- Les traces de doigts ou la poussière accumulées sur le disque peuvent déformer l'image ou réduire la qualité du son. Assurez-vous que les disques sont toujours propres avant de les utiliser.
- Nettoyez les disques à l'aide d'un chiffon doux, en les essuyant délicatement du centre vers l'extérieur.
- N'utilisez aucun solvant, par exemple du benzène, aucun produit de nettoyage commercialisé non conçu pour l'utilisation de CD ni aucun vaporisateur antistatique conçu pour les disques vinyles étant donné qu'ils peuvent endommager les disques.

Ne touchez pas les connecteurs de la console

Ne touchez pas les parties métalliques et n'introduisez pas de corps étrangers dans les connecteurs de la console. Afin de protéger le connecteur du bus d'expansion situé à l'intérieur de l'EXPANSION BAY (baie d'expansion), gardez toujours le couvercle EXPANSION BAY en place à l'arrière de la console, lorsque la baie n'est pas utilisée.

Ne placez pas la console dans un endroit exceptionnellement chaud

Ne laissez pas la console dans une voiture dont les vitres sont fermées (plus particulièrement en été) car il existe un risque de voiler l'extérieur de la console ou d'engendrer un mauvais fonctionnement de la console.

Condensation d'humidité

Si vous transportez la console ou un disque directement d'un endroit froid à un endroit chaud, de l'humidité risque de se condenser sur l'objectif situé à l'intérieur de la console ou sur le disque. Le cas échéant, la console risque de ne pas fonctionner correctement. Dans ce cas, retirez le disque et ne le réintroduisez pas tant que l'humidité ne s'est pas évaporée (plusieurs heures peuvent être nécessaires). Si la console ne fonctionne toujours pas correctement, appelez la ligne du service consommateurs PlayStation® approprié que vous pourrez trouver :
- sur la carte d'enregistrement du client ;
- dans chaque manuel de logiciel au format PlayStation® et PlayStation®2.

Ne soumettez pas la console à des chocs physiques violents

Ne lancez pas et ne faites pas tomber la console ou ses accessoires et ne cognez pas la console ou ses accessoires contre d'autres objets. Lorsque vous transportez la console, ne la soumettez à aucun type de chocs physiques violents. Le disque risquerait d'être endommagé et la console risquerait de ne pas fonctionner correctement.

Évitez d'endommager l'extérieur de la console

N'appliquez aucun solvant et ne posez pas de matières caoutchouteuses ou vinyles sur la surface de la console pendant une période prolongée. La surface en plastique risquerait d'être endommagée ou la peinture risquerait de s'écailler.

Nettoyage de l'extérieur de la console

Lorsque vous nettoyez l'extérieur de la console, assurez-vous de mettre la console hors tension à l'aide de l'interrupteur d'alimentation principal (MAIN POWER) situé à l'arrière de la console et de déconnecter la fiche d'alimentation de la prise électrique.



- Lorsque l'extérieur de la console est sale, trempez un chiffon soyeux dans une solution détergente douce diluée avec de l'eau, essorez fermement le chiffon pour supprimer le liquide en excès, essuyez la zone concernée de l'extérieur et finissez de l'essuyer à l'aide d'un chiffon sec.
- N'utilisez pas de benzine ni de diluant pour peinture pour nettoyer l'extérieur de la console étant donné que ces produits risquent d'endommager sa surface ou d'écailler sa peinture. Lorsque vous utilisez un chiffon à poussière traité chimiquement, suivez les instructions d'utilisation fournies avec ce chiffon.
- De la poussière peut s'accumuler dans les grilles d'aération avant et arrière de la console. Vérifiez-les de temps en temps et retirez toute poussière accumulée avec un aspirateur portable ou à basse puissance.



Ne démontez jamais la console

- Utilisez votre console PlayStation®2 conformément aux instructions données dans ce mode d'emploi. Aucune autorisation pour l'analyse ou la modification de la console PlayStation®2, ni pour l'analyse et l'utilisation de ses circuits internes n'est fournie.
- Il n'existe aucun composant réutilisable par l'utilisateur à l'intérieur de la console PlayStation®2. Tout démontage en annule la garantie. En outre, il existe un risque d'exposition à des radiations (laser) ainsi qu'à des chocs électriques.

Remarques sur la sécurité lors de l'utilisation des Manette Analogique (DUALSHOCK®2) et Manette Analogique (DUALSHOCK®)

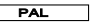
- Arrêtez d'utiliser cet appareil immédiatement si vous commencez à vous sentir fatigué ou si vous éprouvez une sensation ou une douleur désagréable dans vos mains et/ou bras pendant que vous utilisez la manette. Si les symptômes persistent, consultez un médecin.
- N'essayez pas de faire fonctionner la manette autrement qu'avec vos mains. Ne portez pas la manette à proximité de votre tête, visage ou de tout os d'une autre partie de votre corps.
- La fonction de vibration de la Manette Analogique (DUALSHOCK®2) ou de la Manette Analogique (DUALSHOCK®) peut aggraver les blessures. N'utilisez pas la fonction de vibration de la Manette Analogique (DUALSHOCK®2) et de la Manette Analogique (DUALSHOCK®) prise en charge par logiciel si vous souffrez d'une affection dans les os ou les articulations de vos mains ou de vos bras.
- N'utilisez pas la Manette Analogique (DUALSHOCK®2) ou la Manette Analogique (DUALSHOCK®) avec un logiciel prenant en charge la fonction de vibration si vous avez des blessures ou des affections osseuses ou musculaires sur vos doigts, vos mains, vos poignets ou vos bras. La vibration de la manette risque d'aggraver vos symptômes.
- Évitez toute utilisation prolongée de la Manette Analogique (DUALSHOCK®2) et de la Manette Analogique (DUALSHOCK®). Faites une pause toutes les 30 minutes environ.

	DVD-ROM au format PlayStation®2	CD-ROM au format PlayStation®2	CD-ROM au format PlayStation®
Logo du disque	“PS”, logo PlayStation®2 et désignation 	“PS”, logo PlayStation®2 et désignation 	Logo PlayStation® et désignation 
Couleur du disque	Argent	Bleu	Noir
Contenu	Audio et vidéo		
Taille du disque	12 cm		



	CD Audio		DVD vidéo	
Logo du disque			 Le logo “DVD VIDEO” est une marque commerciale.	
Contenu	Audio		Audio et vidéo	
Taille du disque	12 cm	8 cm*1 (mini CD)	12 cm	8 cm*2
Temps de lecture	74 min.*3	20 min.*3	Environ 4 heures (simple face) / Environ 8 heures (double face)	Environ 80 min. (simple face) / Environ 160 min. (double face)

*1 Lorsque vous installez votre console verticalement et lisez un CD audio 8 cm, assurez-vous d'utiliser l'adaptateur optionnel.

*2 Lorsque vous lisez un DVD vidéo 8 cm, installez toujours la console horizontalement.

*3 Le temps de lecture peut varier suivant le CD audio.

Systèmes DVD vidéo et restrictions régionales

- Cette console est conforme à la norme de diffusion PAL. Il est impossible de lire des disques enregistrés pour d'autres normes de diffusion (comme NTSC) à l'aide de cette console (sauf si le disque NTSC affiche  et que le téléviseur utilisé est compatible NTSC).
- Certains DVD vidéo portent des numéros de région tels que . Le nombre indiqué au milieu du symbole représente le numéro de région des lecteurs DVD sur lesquels il est possible de lire le disque. Il est impossible de lire les DVD vidéo qui ne portent pas ce symbole ou sur lesquels n'est pas indiqué le chiffre 2 sur votre console.
- Il est également possible de lire les DVD qui portent le symbole  sur cette console. Si vous essayez de lire tout autre DVD, le message “Ce disque ne peut être lu en raison de restrictions territoriales” s'affiche sur l'écran.

- Certains DVD dépourvus de symbole de code région risquent tout de même d'être l'objet de restrictions de zone et par conséquent, d'être impossible à lire sur cette console.

Remarque sur la lecture des DVD vidéo

Cette console lit les DVD tels qu'ils sont conçus par leurs fabricants. Certaines fonctionnalités de lecture de la console peuvent ne pas avoir été incorporées dans un DVD et par conséquent ne pas être disponibles avec certains logiciels. Pour tous renseignements, veuillez vous reporter aux instructions fournies avec les DVD.

Disques de forme spéciale

N'utilisez pas de CD aux formes irrégulières (tels que les disques en forme de cœur ou d'étoile) car ils risquent de provoquer un dysfonctionnement de la console.



AVERTISSEMENT

22

Précautions

22

Démarrage rapide

Disques pouvant être lus par votre console PlayStation®2

23



Raccordement

Vérification du contenu de la boîte

24

Positionnement de la console

24

Raccordement de votre console PlayStation®2 à un téléviseur

24

Raccordement de composants audio numériques

26

Raccordement d'autres périphériques numériques

26

Utilisation du menu principal

27

Comment jouer

28

Utilisation de la Manette Analogique

29

Utilisation des Memory Cards (Cartes Mémoire)

30

Lecture d'un CD audio

30

Lecture d'un DVD vidéo

31

Utilisation de différentes fonctions avec le Panneau de commandes

32

Réglages et ajustements du lecteur DVD

35

Guide de dépannage

39

Spécifications

40

Glossaire

41

GARANTIE

41



DVD vidéo

Informations complémentaires



Vérifiez que vous êtes en possession des accessoires suivants :

• Console

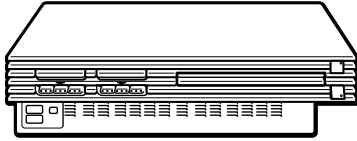

• Manette Analogique (DUALSHOCK®2)

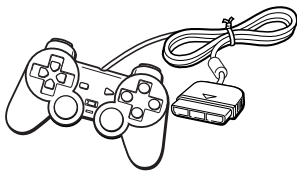

• Mode d'emploi

• Cordon d'alimentation

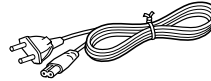

• Fiche du connecteur Euro-AV



• Câble AV (audio/vidéo intégrés)

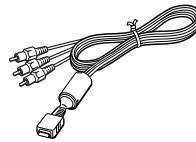

Positionnement de la console

Vous pouvez positionner la console soit horizontalement, soit verticalement. Lorsque vous positionnez la console verticalement, utilisez le Socle vertical (pour PlayStation®2 SCPH-10040 E (vendu séparément)). Lorsque vous installez la console horizontalement, utilisez le Socle horizontal (pour PlayStation®2 SCPH-10110 E (vendu séparément)).



Position horizontale

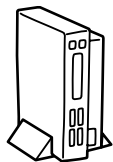

Position verticale

Remarques

- Ne placez pas la console dans une position autre qu'horizontale ou verticale, car cela risque de l'endommager.
- Ne modifiez pas la position de la console (passage d'une position horizontale à une position verticale ou vice versa) pendant qu'elle fonctionne. Le disque risquerait d'être endommagé et la console risquerait de ne plus fonctionner correctement.

Le logo de la gamme de produits "PS" est situé sur le compartiment à disque

Il est possible de faire pivoter le logo de la gamme de produits "PS" situé sur le compartiment à disque afin de l'adapter à la position horizontale ou verticale de la console.



Cette section explique la méthode de raccordement pour l'écoute des sons à travers les haut-parleurs de votre téléviseur.

Si vous souhaitez raccorder l'équipement audio à des connecteurs numériques, voir "Raccordement de composants audio numériques" page 26.

Raccordement à un téléviseur à l'aide d'une entrée audio/vidéo

Raccordez votre console PlayStation®2 à un téléviseur à l'aide du Câble AV (audio/vidéo intégrés). Lors de la connexion des câbles, assurez-vous de les brancher aux plots appropriés en respectant les couleurs des composants : jaune (vidéo) sur jaune, rouge (audio droit) sur rouge et blanc (audio gauche) sur blanc.

Après le raccordement

Réglez le téléviseur sur le mode d'entrée vidéo approprié. Reportez-vous au mode d'emploi du téléviseur.

Lors du raccordement à un téléviseur 16:9

Réglez le paramètre de "Taille de l'écran" du menu configuration du système sur "16:9". Pour obtenir des détails sur le menu configuration du système, reportez-vous à la page 27.

Si votre téléviseur est monophonique

Ne raccordez pas la fiche rouge. Si vous souhaitez entendre les sons gauches et droits sur un téléviseur monophonique, utilisez un câble audio de type 2 fiches phono - 1 fiche phono (stéréo en mono) disponible dans le commerce (vendu séparément).

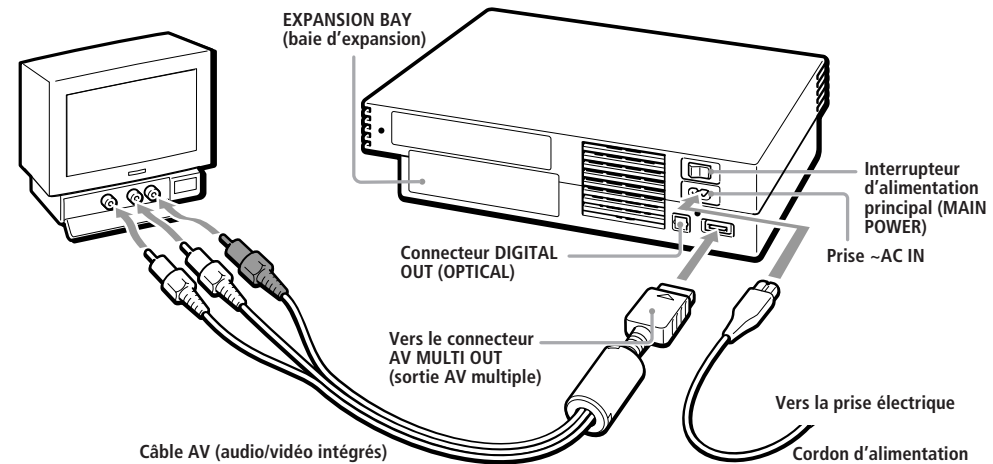

Avertissement sur les images statiques

Les images statiques, fixes comme les menus DVD, les affichages de configuration ou les images "en pause" peuvent laisser de façon permanente, une image floue sur l'écran du téléviseur si elles sont laissées pendant un certain temps.

Les téléviseurs à projection sont plus susceptibles de faire cela que les autres types d'affichage. N'utilisez pas la console de telle sorte que cela puisse survenir.

Remarque sur l'effet de sautillerment

Certains téléviseurs ou moniteurs peuvent subir un effet de sautillerment sur leurs images lors de l'utilisation de la console PlayStation®2. Cela ne révèle pas un problème avec votre console PlayStation®2 ni avec sa fabrication. Le téléviseur est à l'origine de ce problème technique. Si vous rencontrez un tel problème avec votre téléviseur/moniteur, appelez la ligne du service consommateurs PlayStation® approprié que vous pourrez trouver :
 - sur la carte d'enregistrement du client ;
 - dans chaque manuel de logiciel au format PlayStation® et PlayStation®2.

Raccordement à un magnétoscope

Raccordez votre console PlayStation®2 à votre magnétoscope à l'aide du Câble AV (audio/vidéo intégrés) fourni et faites correspondre les couleurs des prises aux prises du magnétoscope. Si votre magnétoscope est monophonique, ne raccordez pas la prise rouge. Toutefois, lors de la lecture d'un DVD vidéo, ne raccordez pas la console au magnétoscope. Dans le cas contraire, la qualité de l'image peut baisser. Raccordez directement la console au téléviseur.

Pendant la lecture d'un DVD vidéo

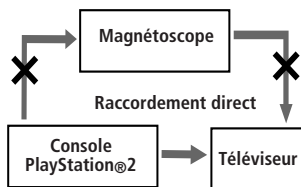

Après le raccordement

Réglez votre téléviseur et votre magnétoscope de manière adéquate. Reportez-vous aux modes d'emploi du téléviseur et du magnétoscope.

Raccordement à un téléviseur à l'aide d'un connecteur d'entrée S VIDEO

Raccordez votre console PlayStation®2 au connecteur d'entrée S VIDEO du téléviseur en utilisant le Câble S VIDEO SCPH-10060 E (vendu séparément). Vous obtiendrez ainsi une image de meilleure qualité qu'en utilisant le câble AV (audio/vidéo intégrés).

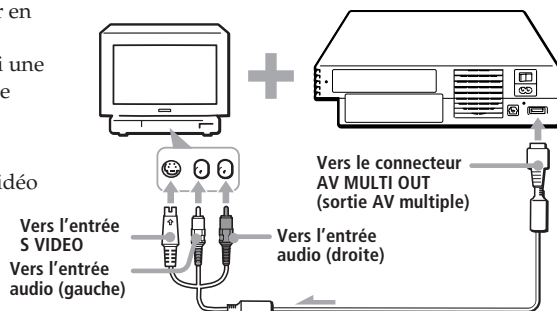

Après le raccordement

Réglez le téléviseur sur le mode d'entrée vidéo approprié (tel que "S VIDEO").

Raccordement à un téléviseur avec une entrée d'antenne

Raccordez la console PlayStation®2 à l'entrée d'antenne du téléviseur à l'aide de l'Adaptateur RFU SCPH-10072 C (vendu séparément). Dans ce cas, le son sera monophonique.

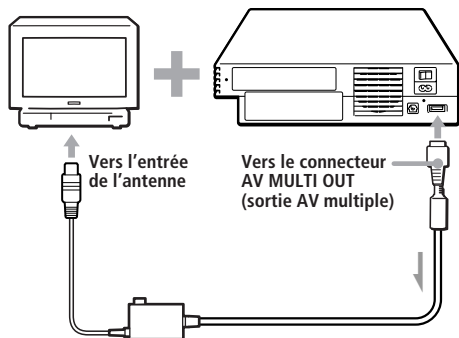

Après le raccordement

Utilisez la fréquence 36 de votre téléviseur.

Raccordement à un téléviseur doté d'un connecteur Euro-AV à l'aide d'une fiche du connecteur Euro-AV

Raccordez votre console PlayStation®2 au connecteur Euro-AV (Péritel) du téléviseur en utilisant la fiche du connecteur Euro-AV et le Câble AV (audio/vidéo intégrés), en vous assurant de bien faire correspondre les fiches en couleurs du Câble AV aux plots correspondants de la fiche du connecteur.

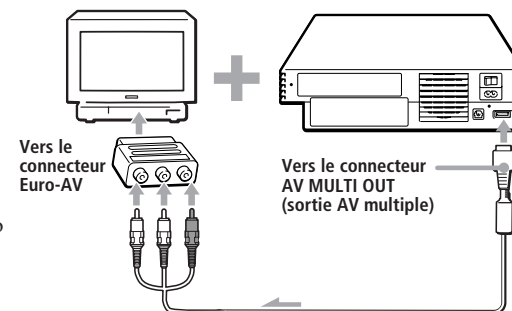

Après le raccordement

Réglez le téléviseur sur le mode d'entrée vidéo approprié. Reportez-vous au mode d'emploi du téléviseur.

Raccordement à un téléviseur doté d'un connecteur Euro-AV à l'aide du Câble Euro-AV

Vous pouvez améliorer la qualité de l'image en utilisant le Câble Euro-AV SCPH-1052. Raccordez votre console PlayStation®2 au connecteur Euro-AV du téléviseur.

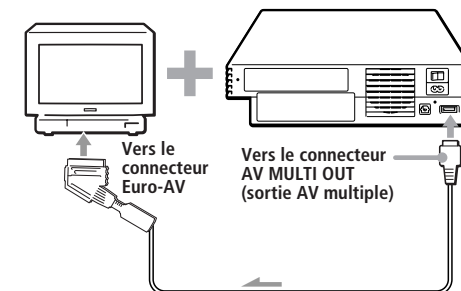

Après le raccordement

Réglez le téléviseur sur le mode d'entrée vidéo approprié. Reportez-vous au mode d'emploi du téléviseur.

Remarque

Le Câble Euro-AV peut être utilisé uniquement avec la sortie vidéo pour les logiciels au format PlayStation®2 et PlayStation®.

Important!

Pour lire les DVD vidéo avec la console PlayStation®2, veuillez utiliser un autre câble compatible avec les sorties vidéo au format PlayStation®2, par exemple un Câble AV (audio/vidéo intégrés), un Adaptateur RFU ou un Câble S VIDEO.

Lors de la première mise sous tension de la console

L'écran de configuration initial apparaît. Réglez "Langue", "Fuseaux horaires" et "Type d'heure" en fonction des instructions affichées à l'écran.

Ces réglages pourront être modifiés ultérieurement dans le menu configuration du système. Pour plus de détails, reportez-vous à la section "Utilisation du menu configuration du système", page 27.

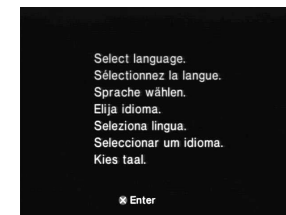

Cette section explique comment raccorder votre console PlayStation®2 à un appareil audio à l'aide de connecteurs numériques (comme la sortie optique Dolby Digital (AC-3)). À l'aide de récepteurs et d'amplificateurs numériques, vous pouvez tirer le meilleur parti des fonctions de son multi-plage et de son spatial.

Raccordement à un récepteur ou amplificateur, lecteur "MD (Minidisc)", lecteur "DAT (Digital Audio Tape)" avec connecteur numérique

Branchez un câble numérique optique (disponible dans le commerce) à votre appareil audio. Dans le menu configuration du système, réglez "DIGITAL OUT (OPTICAL)" sur "Activé(e)". Il s'agit du réglage par défaut. Pour obtenir des détails sur le menu configuration du système, reportez-vous à la page 27.

Panneau arrière

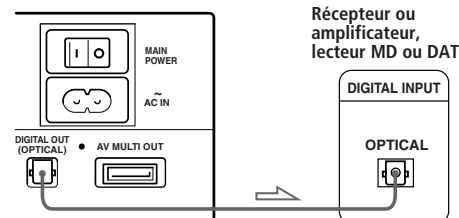

Remarques

- Reportez-vous également aux instructions fournies avec le composant à raccorder.
- Vous ne pouvez pas effectuer directement des enregistrements audio numériques de disques enregistrés au format Dolby Digital, DTS ou MPEG AUDIO à l'aide d'un lecteur MD ou DAT.

Raccordement d'un composant audio doté d'un décodeur DTS*, Dolby Digital** ou MPEG intégré (DVD vidéo uniquement)

Le raccordement à un équipement audio à l'aide d'un décodeur DTS, Dolby Digital ou MPEG intégré (vendu séparément) permet de lire du son enregistré sur un DVD vidéo au format Dolby Digital (AC-3), DTS ou MPEG AUDIO pour reproduire un effet d'écoute obtenu dans un théâtre ou une salle de concert.

Branchez le composant via le connecteur DIGITAL OUT (OPTICAL) à l'aide d'un câble numérique optique (vendu séparément).

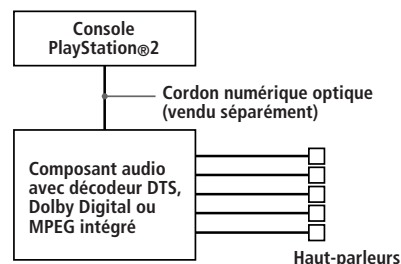

Réglages du lecteur DVD sur la console PlayStation®2

Certains réglages du lecteur DVD sont nécessaires en fonction des composants à connecter. Pour obtenir des détails sur l'affichage des réglages, reportez-vous à la page 35.

• Raccordement d'un composant audio doté d'un décodeur DTS intégré

Réglez le paramètre "DIGITAL OUT (OPTICAL)" sur "Activé(e)", puis le paramètre "DTS" sur "Activé(e)" sur l'écran "Réglage audio".

• Raccordement d'un composant audio doté d'un décodeur Dolby Digital intégré

Réglez le paramètre "DIGITAL OUT (OPTICAL)" sur "Activé(e)", puis le paramètre "Dolby Digital" sur "Activé(e)" sur l'écran "Réglage audio".

• Raccordement d'un composant audio doté d'un décodeur MPEG intégré

Réglez le paramètre "DIGITAL OUT (OPTICAL)" sur "Activé(e)", puis le paramètre "MPEG" sur "Activé(e)" sur l'écran "Réglage audio".

Remarque

Reportez-vous aux instructions sur le fonctionnement et la configuration de l'appareil audio à raccorder.

* "DTS" et "DTS Digital Out" sont des marques commerciales de Digital Theater Systems Inc.

** Fabriqué sous licence de Dolby Laboratories. "Dolby" et le symbole représentant un double D sont des marques commerciales de Dolby Laboratories. Travaux confidentiels non publiés. © 1992-1997 Dolby Laboratories. Tous droits réservés.

Raccordement d'un périphérique à l'aide de l'interface USB (Universal Serial Bus)

Il est possible d'utiliser les deux connecteurs USB situés à l'avant de la console pour raccorder des périphériques compatibles USB. Reportez-vous également aux instructions fournies avec le périphérique à raccorder.

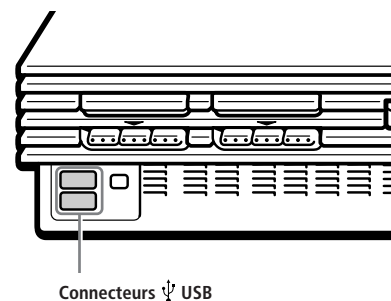

Remarque

Tous les produits compatibles USB ne fonctionnent pas avec la console PlayStation®2. Reportez-vous au manuel de l'utilisateur du produit compatible USB approprié pour obtenir des informations supplémentaires.

Raccordement d'un périphérique à l'aide de l'interface i.LINK

Il est possible d'utiliser le connecteur S400 i.LINK situé à l'avant de la console pour raccorder un périphérique (IEEE 1394) compatible i.LINK. Reportez-vous également aux instructions fournies avec le périphérique à raccorder.

Le connecteur S400 i.LINK n'alimente pas les périphériques externes. Certains périphériques externes qui nécessitent une alimentation à partir du connecteur S400 i.LINK ne fonctionneront donc pas correctement lorsqu'ils seront raccordés à la console PlayStation®2.

Le connecteur S400 i.LINK de la PlayStation®2 prend en charge des vitesses de transfert allant jusqu'à 400 Mbps. Cependant, la vitesse de transfert réelle varie en fonction de celle du périphérique compatible i.LINK raccordé.

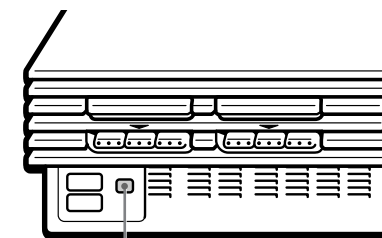

Remarque

Tous les produits i.LINK ne fonctionnent pas avec la console PlayStation®2. Reportez-vous également au manuel de l'utilisateur du produit i.LINK approprié pour obtenir des informations supplémentaires.

i.LINK est une marque commerciale de la norme IEEE 1394-1995 et de ses révisions.

i.LINK et le logo i.LINK "i" sont des marques commerciales.

Lorsque vous mettez la console sous tension sans avoir inséré préalablement de disque, le menu principal apparaît sur l'écran du téléviseur.



Vous pouvez alors passer au menu configuration du système ou à l'écran navigateur depuis le menu principal.

Utilisation du menu configuration du système

Avec le menu configuration du système, vous pouvez accéder à la configuration du système de votre console PlayStation®2. Ces paramètres sont sauvegardés même si vous mettez la console hors tension.

- Sélectionnez "Configuration du Système" en utilisant les touches directionnelles haut et bas puis appuyez sur la touche X. Le menu configuration du système apparaît sur l'écran du téléviseur.
- Sélectionnez le réglage que vous souhaitez configurer en utilisant les touches directionnelles haut et bas puis appuyez sur la touche X.

Les paramètres par défaut sont soulignés.

■ Configuration de l'heure

Permet de régler l'heure.

- A l'aide des touches directionnelles haut et bas, choisissez le jour puis appuyez sur la touche directionnelle droite. Suivez la même procédure pour régler le mois, l'année, l'heure, les minutes et les secondes. Pour revenir au menu précédent, appuyez sur la touche directionnelle gauche.
- Appuyez sur la touche X au signal d'une autre horloge.

Il vous est possible d'apporter des réglages supplémentaires à l'heure

Sélectionnez "Configuration de l'heure" en utilisant les touches directionnelles haut et bas, puis appuyez sur la touche Δ. Vous pouvez à présent régler les éléments suivants.

Affichage de l'heure

- Horloge à 24 heures
- Horloge à 12 heures

Affichage de la date

- JJ/MM/AAAA
- AAAA/MM/JJ
- MM/JJ/AAAA

Fuseaux horaires

Sélectionnez votre pays ou votre région afin de régler le fuseau horaire correct.

Type d'heure

Vous pouvez choisir l'heure effective avec cette option.

- Heure d'hiver (heure standard)
- Heure d'été

■ Taille de l'écran

Sélectionnez le mode d'affichage en fonction du format du téléviseur à raccorder.

- 4:3 : sélectionnez cette option lorsque vous raccordez la console à un téléviseur standard.
- Plein écran : sélectionnez cette option lorsque vous raccordez la console à un téléviseur standard. Les bandes noires situées en haut et en bas de l'écran disparaissent alors.
- 16:9 : sélectionnez cette option lorsque vous raccordez la console à un téléviseur au format 16:9 ou à un téléviseur qui affiche des images en mode élargi.

■ DIGITAL OUT (OPTICAL)

Pour sélectionner d'émettre les signaux via le connecteur DIGITAL OUT (OPTICAL) (sortie numérique optique).

- Activé(e) : sélectionnez cette option lorsque vous utilisez un câble optique numérique (vendu séparément) pour raccordement. En règle générale, sélectionnez cette option.
- Désactivé(e) : lorsque vous sélectionnez cette option, les signaux sonores ne sont pas transmis via le connecteur DIGITAL OUT (OPTICAL).

■ Sortie vidéo

Si votre téléviseur, votre moniteur ou votre projecteur possède un connecteur d'entrée RGB ou des connecteurs d'entrée vidéo (Y, Cb/Pb, Cr/Pr) conformes aux signaux de sortie de la console, réglez cette option. Lors du raccordement de la console en utilisant le Câble AV (audio/vidéo intégrés) fourni ou le Câble S VIDEO (vendu séparément), il n'est pas nécessaire de choisir cette option.

- Y Cb/Pb Cr/Pr : sélectionnez cette option lorsque vous raccordez la console à des connecteurs d'entrée de composant vidéo sur votre téléviseur.
- RGB : sélectionnez cette option lorsque vous raccordez la console à des connecteurs d'entrée RGB sur votre téléviseur.

Remarque

Vous pouvez lire des logiciels au format PlayStation® et PlayStation®2 soit au format RGB, soit au format Y Cb/Pb Cr/Pr. Toutefois, la console PlayStation®2 est conçue pour

remplacer le réglage "Sortie vidéo" du menu configuration du système et émettre tous les logiciels vidéo DVD en Y Cb/Pb Cr/Pr.

La couleur est déformée lorsque vous réglez cette option sur "RGB" et lisez un DVD.

■ Langue

Permet de sélectionner la langue d'affichage à l'écran.

- Anglais
- Français
- Espagnol
- Allemand
- Italien
- Néerlandais
- Portugais

Utilisation de l'écran navigateur

L'écran navigateur vous permet de réaliser les opérations suivantes.

- Vérification/copie/suppression de données de jeu de la Memory Card (Carte Mémoire) (8 MB) (pour PlayStation®2) ou la Memory Card (Carte Mémoire)
- Démarrage d'un logiciel au format PlayStation® ou PlayStation®2
- Lecture d'un CD audio
- Lecture d'un DVD vidéo

Sélectionnez "Navigateur" en utilisant les touches directionnelles haut et bas puis appuyez sur la touche X.

L'écran navigateur apparaît sur le téléviseur.

La Memory Card (Carte Mémoire) (8 MB) (pour PlayStation®2), la Memory Card (Carte Mémoire) ou les disques insérés dans la console sont affichés sous la forme d'icônes.

Vérification/copie/suppression de données de jeu

Vous pouvez copier des données de jeu depuis une Memory Card (Carte Mémoire) (8 MB) (pour PlayStation®2) ou d'une Memory Card (Carte Mémoire) sur une autre ou vous pouvez supprimer des données que vous ne voulez plus garder.

Cependant, vous ne pouvez pas copier des données de jeu d'un logiciel au format PlayStation®2 sur une Memory Card (Carte Mémoire) SCPH-1020 EHI.

Insérez préalablement une Memory Card (Carte Mémoire) (8 MB) (pour PlayStation®2) ou une Memory Card (Carte Mémoire).

- Sélectionnez l'icône de Memory Card (Carte Mémoire) (8 MB) (pour PlayStation®2) ou de Memory Card (Carte Mémoire) sur laquelle sont stockées les données de jeu que vous souhaitez vérifier/copier/supprimer puis appuyez sur la touche X.
- Vérifiez/copiez/supprimez ensuite les données de jeu en suivant les instructions qui apparaissent à l'écran.

Remarque

Tout en copiant ou supprimant les données de jeu, ne retirez pas la Memory Card (Carte Mémoire) (8 MB) (pour PlayStation®2) de la console PlayStation®2 (Carte Mémoire).

Vérification des informations de version

Il vous est possible de vérifier la version de la console, du navigateur, du lecteur CD, du lecteur PlayStation® et du lecteur DVD.

Appuyez sur la touche Δ dans le menu principal.

Fonction d'auto-diagnostic

La console PlayStation®2 régle automatiquement les configurations de la console pour la meilleure lecture du disque possible. Vous pouvez toutefois utiliser la fonction d'auto-diagnostic manuellement au besoin.

- Sélectionnez "Console" en utilisant les touches directionnelles et appuyez sur la touche Δ.
- Sélectionnez "Activé" en utilisant les touches directionnelles et appuyez sur la touche X.
- Insérez un disque. La console lance automatiquement le diagnostic.

Remarque

Le réglage de diagnostic revient automatiquement sur "Désactivé" (réglage par défaut) lorsque vous appuyez sur le bouton ○/RESET ou lorsque vous lancez la lecture d'un disque au format PlayStation®, PlayStation®2 ou d'un DVD vidéo.

Réglage du Lecteur PlayStation®

Le "Lecteur PlayStation®" est un programme permettant le chargement de logiciel au format PlayStation®.

- Sélectionnez "Lecteur PlayStation®" en utilisant les touches directionnelles et appuyez sur la touche Δ.
- Sélectionnez le réglage que vous souhaitez en utilisant les touches directionnelles puis appuyez sur la touche X.

Vitesse du disque

- Normale : en règle générale, sélectionnez cette position.
- Rapide : le temps de chargement d'un disque au format PlayStation® peut être raccourci. Cependant, en fonction du disque, ce réglage peut n'avoir aucun effet sur le temps de chargement ou même provoquer un mauvais chargement du disque. Dans ce cas, sélectionnez "Normale".

Textures

- Standard : en règle générale, sélectionnez cette position.
- Lisse : permet de lisser l'affichage de certains disques au format PlayStation®. En fonction du disque, ce réglage peut n'avoir aucun effet. Dans ce cas, sélectionnez "Standard".

Remarque

Le réglage "Lecteur PlayStation®" revient automatiquement au "Normale/Standard" (réglage par défaut) lorsque vous appuyez sur le bouton ○/RESET ou mettez la console hors tension.



Démarrage d'un jeu

- 1 Mettez la console sous tension à l'aide de l'interrupteur d'alimentation principal (MAIN POWER) situé à l'arrière de la console.

L'indicateur  (veille) situé à l'avant de la console s'allume en rouge pour indiquer que la console est désormais en mode de veille.

- 2 Appuyez sur le bouton  (veille)/RESET.

L'indicateur  devient vert et l'écran de démarrage s'affiche.

- 3 Branchez la Manette Analogique (DUALSHOCK®2) ou la Manette Analogique (DUALSHOCK®) dans la console.

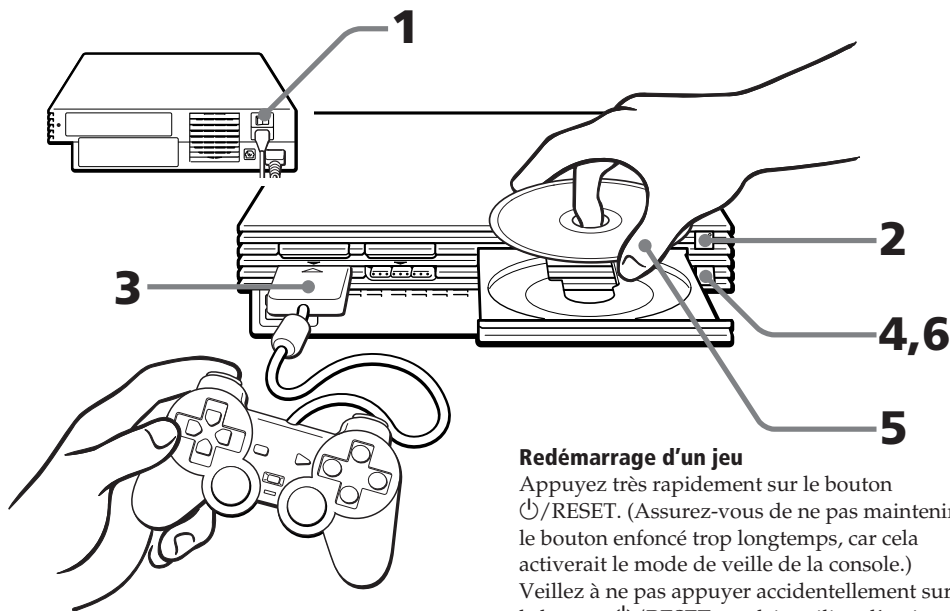

- 4 Appuyez sur le bouton  (ouvrir).

Le compartiment à disque s'ouvre.

- 5 Introduisez un disque, face étiquetée orientée vers le haut.



- 6 Appuyez sur le bouton  (fermer).

Le compartiment à disque se referme. L'écran ② ou ③ s'affiche et vous pouvez démarrer le jeu.

Remarque

Réglez la Manette Analogique (DUALSHOCK®2) ou la Manette Analogique (DUALSHOCK®) en fonction du mode approprié pour le logiciel (page 29). Reportez-vous au manuel du logiciel approprié pour obtenir des détails.

Redémarrage d'un jeu

Appuyez très rapidement sur le bouton  /RESET. (Assurez-vous de ne pas maintenir le bouton enfoncé trop longtemps, car cela activerait le mode de veille de la console.) Veillez à ne pas appuyer accidentellement sur le bouton  /RESET en plein milieu d'un jeu. Le cas échéant, le jeu serait relancé.

Ecrans affichés lors du démarrage

Lorsque vous mettez la console sous tension sans avoir introduit un disque au préalable L'écran ① apparaît.

- Lorsque vous introduisez un disque au format PlayStation®2 ou PlayStation® une fois que l'écran ① s'est affiché, l'écran ② ou ③ s'affiche et vous pouvez commencer à jouer.
- Vous pouvez basculer vers le menu configuration du système ou l'écran navigateur à partir de l'écran ① (pour obtenir des détails, reportez-vous à la section "Utilisation du menu principal" page 27).

Lorsque vous mettez la console sous tension après avoir introduit un disque

En fonction du type de disque introduit, l'écran ②, ③ ou ④ s'affiche.

Si l'écran ④ s'affiche, il est possible que le disque introduit ne soit pas un disque au format PlayStation® ou PlayStation®2. Vérifiez le type du disque (page 23).

- ① Aucun disque n'est introduit (menu principal).



- ② Un DVD-ROM / CD-ROM au format PlayStation®2 est introduit.







- ③ Un CD-ROM au format PlayStation® est introduit.



- ④ Un disque non pris en charge par la console PlayStation®2 est introduit.



Arrêt d'un jeu

- 1..... Appuyez sur le bouton . Le compartiment à disque s'ouvre.
- 2..... Retirez le disque.
- 3..... Appuyez sur le bouton . Le compartiment à disque se referme.
- 4..... Appuyez sur le bouton  /RESET pendant environ deux secondes. L'indicateur  devient rouge et la console entre en mode de veille.

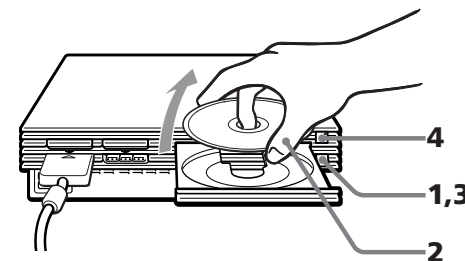

Lorsque vous avez l'intention de ne pas jouer pendant une période prolongée

Mettez la console hors tension à l'aide de l'interrupteur d'alimentation principal (MAIN POWER) situé à l'arrière de la console et débranchez la fiche d'alimentation de la prise électrique.

Passage d'un jeu à un autre

Il n'est pas nécessaire de mettre la console hors tension lorsque vous souhaitez changer de jeu.

- 1 Appuyez sur le bouton .
Le compartiment à disque s'ouvre.
- 2 Retirez le disque.
- 3 Placez un nouveau disque dans le compartiment à disque.
- 4 Appuyez sur le bouton .
Le compartiment à disque se referme.
- 5 Appuyez sur le bouton /RESET très rapidement pour réinitialiser.
(Attention : si vous maintenez le bouton /RESET enfoncé trop longtemps, cela fait passer la console en mode de veille.)
Après l'affichage des écrans de démarrage, l'écran ② ou ③ s'affiche et le jeu commence.

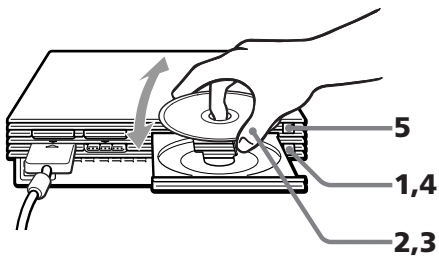

Remarque

Pour un jeu multi-disques, suivez les étapes 1 à 4 pour changer les disques. Reportez-vous au manuel du logiciel pour obtenir des détails.

Différences entre la Manette Analogique (DUALSHOCK®2) et la Manette Analogique (DUALSHOCK®)

① Manette Analogique (DUALSHOCK®2) (fournie/venue séparément)

- La Manette Analogique (DUALSHOCK®2) peut être utilisée avec des logiciels au format PlayStation®2 et PlayStation®.
- Vous pouvez commuter entre les modes numérique et analogique. Lorsque la manette est en mode analogique, les touches et les joysticks suivants peuvent fonctionner en mode analogique selon les fonctions prises en charge par le titre de logiciel. Reportez-vous au manuel du logiciel pour obtenir des détails.
Logiciel au format PlayStation®2
Touches directionnelles / touches Δ, ○, ×, □ / joystick analogique gauche / joystick analogique droit / touches L1, R1, L2, R2
Logiciel au format PlayStation®
Joystick analogique gauche / joystick analogique droit
- Vous pouvez utiliser la fonction de vibration.

② Manette Analogique (DUALSHOCK®) (vendue séparément)

- La Manette Analogique (DUALSHOCK®) correspond aux logiciels au format PlayStation®2 et PlayStation®.

- Vous pouvez commuter entre les modes numérique et analogique. Lors de la permutation en mode analogique, vous pouvez bénéficier de l'opération analogique des joysticks analogiques gauche et droit.

Logiciel au format PlayStation®2

Joystick analogique gauche / joystick analogique droit

Logiciel au format PlayStation®

Joystick analogique gauche / joystick analogique droit

- Vous pouvez utiliser la fonction de vibration.

Permutation et indicateur de mode

Pour commuter la Manette Analogique (DUALSHOCK®2) et la Manette Analogique (DUALSHOCK®) d'un mode à l'autre, appuyez sur la touche de mode ANALOG (analogique). A chaque fois que vous appuyez sur la touche de mode ANALOG (analogique), le mode change comme suit :

Mode numérique (indicateur : éteint)



Mode analogique (indicateur : rouge)

Remarque

Sélectionnez le mode d'utilisation approprié. Notez cependant que certains logiciels effectuent ce réglage automatiquement. Dans ce cas, le logiciel annule l'action de la touche de mode ANALOG (analogique). Pour obtenir des détails, reportez-vous au manuel du logiciel.

Fonction de vibration

La Manette Analogique (DUALSHOCK®2) et la Manette Analogique (DUALSHOCK®) disposent toutes les deux d'une fonction de vibration lorsque la fonction est prise en charge par le titre de logiciel. Il est possible de régler la fonction de vibration sur Activé(e) ou Désactivé(e) sur les écrans du menu options du logiciel utilisé.

Remarques

- Lorsque la Manette Analogique (DUALSHOCK®2) et la Manette Analogique (DUALSHOCK®) ne sont pas utilisées, mettez la console hors tension ou débranchez la manette de la console.
- Avant d'utiliser la fonction de vibration, veuillez lire la section "Remarques sur la sécurité lors de l'utilisation de la Manette Analogique (DUALSHOCK®2) et la Manette Analogique (DUALSHOCK®)" page 22.

Avant d'utiliser la Manette Analogique (DUALSHOCK®2) et la Manette Analogique (DUALSHOCK®)

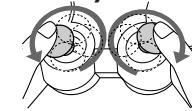

Après avoir mis la console sous tension et avant de commencer à jouer, faites pivoter les joysticks analogiques gauche et droit une fois à l'aide de vos pouces. Pour ceci, ne tordez pas les joysticks analogiques mais faites-les pivoter comme si vous dessiniez un cercle. (voir l'illustration ci-dessus).

Mode numérique (indicateur : éteint)

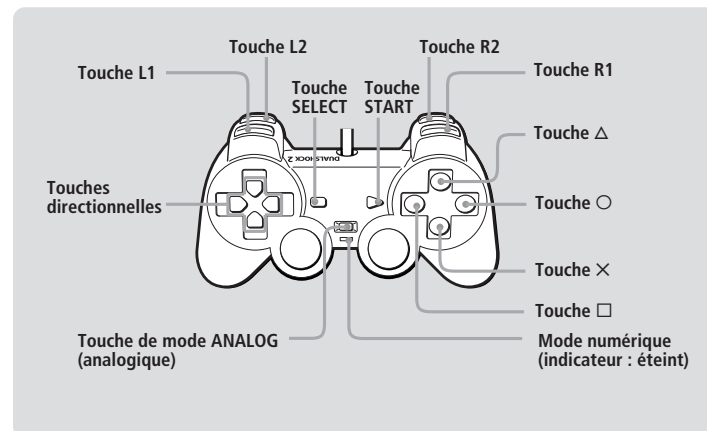

Mode analogique (indicateur : rouge)

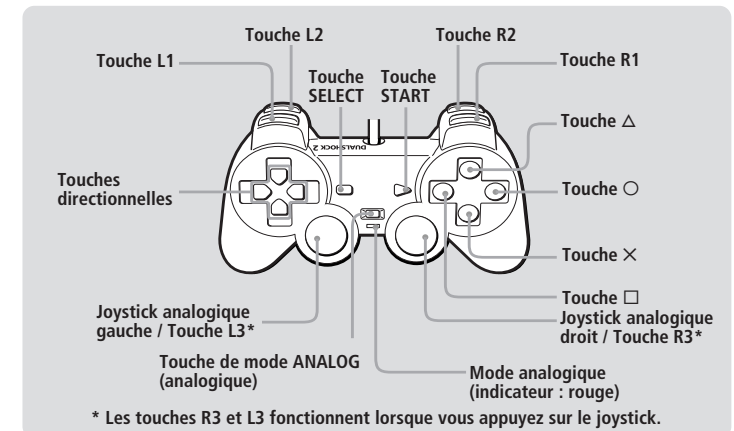

* Les touches R3 et L3 fonctionnent lorsque vous appuyez sur le joystick.

Vous pouvez sauvegarder et charger des jeux et d'autres données à l'aide de la Memory Card (Carte Mémoire) (8 MB) (pour PlayStation®2) ou de la Memory Card (Carte Mémoire) (chacune vendue séparément).

Différences entre la Memory Card (Carte Mémoire) (8 MB) (pour PlayStation®2) et la Memory Card (Carte Mémoire)

Lorsque vous jouez avec un logiciel au format PlayStation®2, utilisez la Memory Card (Carte Mémoire) (8 MB*) (pour PlayStation®2) (①).

Lorsque vous jouez avec un logiciel au format PlayStation®, utilisez la Memory Card (Carte Mémoire) (②).

Pour la console de jeux PlayStation®, les unités de données de jeu sont décrites en tant que "blocs de mémoire". Pour la console PlayStation®2, il s'agit de "KB" (Kilo-octets).

*8 MB = 8 000 KB

① Memory Card (Carte Mémoire) (8 MB) (pour PlayStation®2) (vendue séparément)

La Memory Card (Carte Mémoire) (8 MB) (pour PlayStation®2) peut sauvegarder et charger des données de jeu des logiciels au format PlayStation®2. Chaque Memory Card (Carte Mémoire) (8 MB) (pour PlayStation®2) peut sauvegarder environ 8 MB de données de jeu, mais certaines données peuvent être utilisées en tant qu'informations de contrôle de fichier. La Memory Card (Carte Mémoire) (8 MB) (pour PlayStation®2) utilise MagicGate, une technologie qui contribue à la protection des droits d'auteur du contenu par cryptage de données et par authentification du matériel.

MAGICGATE est un terme qui désigne une technologie de protection de droits d'auteurs développée par le Groupe Sony. **MAGICGATE** ne garantit pas la compatibilité avec d'autres produits portant la marque commerciale "MagicGate".

② Memory Card (Carte Mémoire) (vendue séparément)

La Memory Card (Carte Mémoire) peut sauvegarder et charger des données de jeu des logiciels au format PlayStation®. Chaque Memory Card (Carte Mémoire) peut sauvegarder 120 KB (15 blocs de mémoire) de données de jeu.

Remarque

Vous ne pouvez pas copier de données dans la Memory Card (Carte Mémoire) (8 MB) (pour PlayStation®2) ou la Memory Card (Carte Mémoire) qui ne dispose pas de mémoire disponible suffisante. Avant de jouer, vérifiez l'espace nécessaire pour l'enregistrement du jeu ainsi que l'espace disponible sur la Memory Card (Carte Mémoire) (8 MB) (pour PlayStation®2) ou Memory Card (Carte Mémoire). Consultez le manuel du logiciel approprié pour déterminer la quantité d'espace nécessaire pour l'enregistrement des données d'un jeu particulier.

Insertion de la Memory Card (Carte Mémoire) (8 MB) (pour PlayStation®2) et de la Memory Card (Carte Mémoire)

Introduisez la Memory Card (Carte Mémoire) (8 MB) (pour PlayStation®2) ou la Memory Card (Carte Mémoire) dans la fente pour MEMORY CARD (carte mémoire), en orientant la flèche vers le haut.

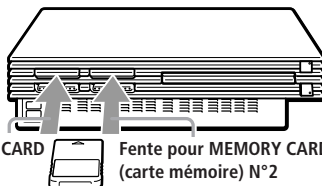

Fente pour MEMORY CARD (carte mémoire) N°1

Fente pour MEMORY CARD (carte mémoire) N°2

Remarques sur l'utilisation de la Memory Card (Carte Mémoire) (8 MB) (pour PlayStation®2) et de la Memory Card (Carte Mémoire) avec un Multitap

- Lorsque vous utilisez le logiciel au format PlayStation®2, utilisez le Multitap (pour PlayStation®2) SCPH-10090 E. Lorsque vous utilisez un logiciel au format PlayStation®, utilisez le Multitap SCPH-1070 EH.
- Lorsque vous insérez le Multitap SCPH-1070 EH dans le port de manette N°1, n'insérez pas la Memory Card (Carte Mémoire) (8 MB) (pour PlayStation®2) ou la Memory Card (Carte Mémoire) dans la fente pour MEMORY CARD (carte mémoire) N°1 de la console PlayStation®2. Cette règle s'applique également lorsque vous insérez le Multitap dans le port de manette N°2. Le cas échéant, il se peut que les données soient perdues.

Copie/suppression de données de jeu

Vous pouvez copier des données de jeu d'une Memory Card (Carte Mémoire) (8 MB) (pour PlayStation®2) ou d'une Memory Card (Carte Mémoire) sur une autre, ou vous pouvez supprimer des données que vous ne voulez plus garder.

Cependant, vous ne pouvez pas copier des données de jeu d'un logiciel au format PlayStation®2 vers la Memory Card (Carte Mémoire).

Vous pouvez vérifier, copier et supprimer des données de jeu sur l'écran navigateur. Pour obtenir des détails sur le navigateur, reportez-vous à la section "Vérification/copie/suppression de données de jeu" à la page 27.

Remarque

Vous ne pouvez pas sauvegarder ou charger des données de jeu sur l'écran navigateur. Pour obtenir des détails sur l'enregistrement ou le chargement des données de jeu, reportez-vous au manuel du logiciel.

Lecture d'un CD audio

- 1 Appuyez sur le bouton (ouvrir). Le compartiment à disque s'ouvre.
- 2 Placez un disque sur le compartiment à disque, face imprimée orientée vers le haut.
- 3 Appuyez sur le bouton . Le compartiment à disque se referme.
- 4 Sélectionnez l'icône CD audio dans l'écran navigateur (page 27), puis appuyez sur la touche X. L'écran "CD audio" apparaît.
- 5 Sélectionnez l'icône numérotée en utilisant les touches directionnelles et appuyez sur la touche X. Le Panneau de commandes du CD apparaît et la lecture démarre.

Fonctionnement du Lecteur CD

Pendant la lecture d'un disque, sélectionnez à l'aide des touches directionnelles le bouton correspondant à l'action que vous souhaitez effectuer. Appuyez ensuite sur la touche X.

- ▶ : Lance la lecture.
- || : Marque une pause.
- : Arrête la lecture.
- ◀◀ : Recherche le début de la plage en cours ou la plage précédente.
- ▶▶ : Avance rapide.
- ◀◀ : Retour rapide.
- ▶▶ : Recherche le début de la plage suivante.

Disques de musique dotés de technologies de protection du droit d'auteur

La fonction de lecture des CD audio de ce produit a été conçue pour être conforme aux normes Disques Compacts (CD) en vigueur. Depuis peu, des maisons de disques ont mis sur le marché des disques de musique dotés de technologies de protection du droit d'auteur. Certains de ces disques de musique ne sont pas conformes aux normes CD et risquent de ne pas être lus par ce produit.

Lectures dans différents modes

Il vous est possible de modifier le mode de lecture. Par défaut, "Lecture Continue" est sélectionné pour "Mode de Lecture" et "Désactivé" est sélectionné pour "Mode Répétition".

Sélectionnez l'icône CD audio dans l'écran navigateur puis appuyez sur la touche Δ pour modifier les réglages. Pour lire les plages désirées dans un ordre spécifique

- 1 Sélectionnez "Mode de Lecture" en utilisant les touches directionnelles puis appuyez sur la touche X.
- 2 Sélectionnez "Programme" en utilisant les touches directionnelles gauche et droite et appuyez sur la touche X.
- 3 Sélectionnez le numéro de la plage puis appuyez sur la touche X. Répétez cette étape jusqu'à ce que vous ayez sélectionné toutes les plages que vous souhaitez lire.
- 4 Appuyez sur la touche O pour revenir à l'écran navigateur.

Pour lire les plages de manière aléatoire

- 1 Sélectionnez "Mode de Lecture" en utilisant les touches directionnelles puis appuyez sur la touche X.
- 2 Sélectionnez "Lecture Aléatoire" en utilisant les touches directionnelles gauche et droite et appuyez sur la touche X.
- 3 Appuyez sur la touche O pour revenir à l'écran navigateur.

Pour lire toutes les plages de manière répétée

- 1 Sélectionnez "Mode Répétition" en utilisant les touches directionnelles haut et bas puis appuyez sur la touche X.
- 2 Sélectionnez "Tout" en utilisant les touches directionnelles gauche et droite et appuyez sur la touche X.
- 3 Appuyez sur la touche O pour revenir à l'écran navigateur.

Pour lire une seule plage de manière répétée

- 1 Sélectionnez "Mode Répétition" en utilisant les touches directionnelles haut et bas puis appuyez sur la touche X.
- 2 Sélectionnez "1" en utilisant les touches directionnelles gauche et droite et appuyez sur la touche X.
- 3 Appuyez sur la touche O pour revenir à l'écran navigateur.



Lecture d'un DVD vidéo

En fonction du DVD vidéo que vous souhaitez lire, certaines opérations peuvent être différentes ou limitées. Reportez-vous aux instructions fournies avec votre disque.

1 Mettez la console sous tension à l'aide de l'interrupteur d'alimentation principal (MAIN POWER) situé à l'arrière de la console.

L'indicateur (veille) situé à l'avant de la console s'allume en rouge pour indiquer que la console est désormais en mode de veille.

2 Appuyez sur le bouton (veille) / RESET.

L'indicateur devient vert et l'écran de démarrage s'affiche.

3 Appuyez sur le bouton .

Le compartiment à disque s'ouvre.

4 Placez un disque sur le compartiment à disque, face imprimée orientée vers le haut.

5 Appuyez sur le bouton .

Le compartiment à disque se referme et la console lance la lecture.

Remarques

- En fonction du DVD, il est possible qu'un menu DVD ou qu'un menu de titre apparaisse (voir page 33).
- Si vous appuyez sur le bouton après la lecture, l'écran navigateur apparaît.
- Lors de la lecture d'un DVD vidéo, raccordez directement la console au téléviseur. Ne raccordez pas la console à un magnétoscope car la qualité de l'image pourrait diminuer.

Contrôle et Fonctionnement du lecteur DVD directement avec une manette

Il vous est possible de contrôler le lecteur DVD directement à l'aide des touches d'une manette lorsque le Panneau de commandes (page 32) n'est pas affiché. Vous pouvez aussi contrôler le lecteur DVD en utilisant la Télécommande DVD (pour PlayStation®2) (vendue séparément). Pour des instructions détaillées, veuillez vous reporter au mode d'emploi de la Télécommande DVD (pour PlayStation®2) avec Unité de Récepteur Infrarouge SCPH-10172.

Cette console est dotée d'un logiciel de lecteur DVD compatible avec la Télécommande DVD (pour PlayStation®2). Vous pouvez utiliser la Télécommande DVD (pour PlayStation®2) tout simplement en insérant l'unité de récepteur infrarouge (fournie avec la Télécommande DVD) dans un port de manette de la console. Aucune Memory Card (Carte Mémoire) (8 MB) (pour PlayStation®2) n'est nécessaire en utilisant la Télécommande DVD (pour PlayStation®2) avec cette console.

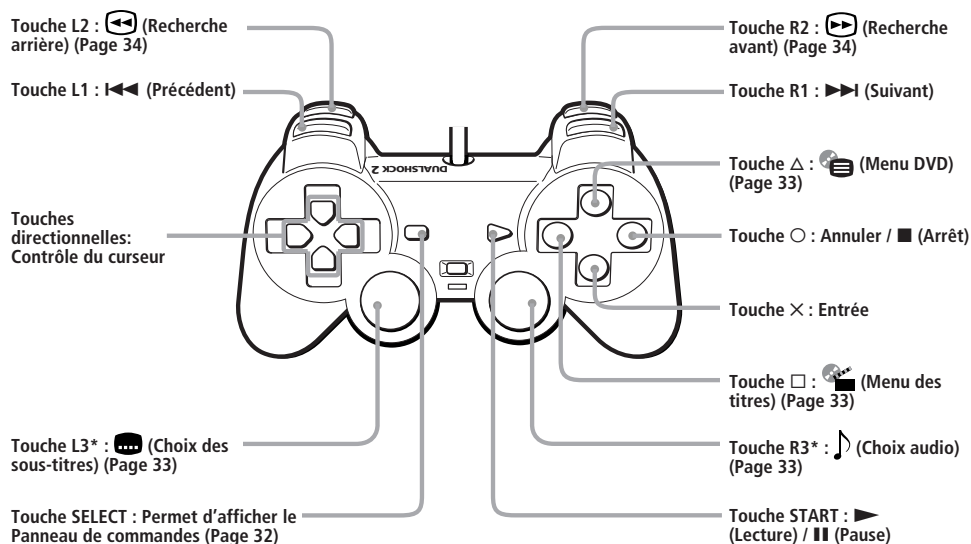

* Lorsque vous utilisez une manette ne disposant pas des touches L3 ou R3, vous pouvez sélectionner la fonction (Choix des sous-titres) ou la fonction (Choix audio) en utilisant le Panneau de commandes (voir page 32).

Pour	Opération
Arrêter	Appuyez sur la touche O.
Marquer une pause	Appuyez sur la touche START.
Reprendre la lecture après une pause	Appuyez sur la touche START.
Passer au chapitre suivant en mode de lecture continue	Appuyez sur la touche R1.
Revenir au chapitre précédent en mode de lecture continue	Appuyez sur la touche L1 deux fois.

Le menu à l'écran (Panneau de commandes) vous permet de profiter des options variées. Pour savoir comment utiliser le Panneau de commandes, reportez-vous à la page 32.

Reprise de la lecture depuis le point où vous avez arrêté le disque (Reprise de lecture)

Le lecteur garde en mémoire le point où vous avez arrêté la lecture du disque et vous pouvez reprendre la lecture à partir de ce point.

1..... Pendant la lecture d'un disque, appuyez sur la touche O pour arrêter la lecture.

Le message "Appuyez sur [Lecture] pour reprendre la lecture. Pour recommencer au début, appuyez sur [Arrêt], puis sur [Lecture]." apparaît et le Panneau de commandes (page 32) s'affiche sur l'écran du téléviseur.

Si le message "La fonction permettant de continuer ne peut être utilisée ici. La lecture va reprendre au début." apparaît, la fonction de reprise de lecture n'est pas disponible.

2..... Sélectionnez (Lecture) en utilisant les touches directionnelles et appuyez sur la touche X.

Le lecteur reprend la lecture à partir du point où vous l'avez arrêtée à l'étape 1.

Pour lire depuis le début du disque

Après l'étape 1, sélectionnez (Arrêt) et appuyez sur la touche X. L'endroit où vous avez arrêté la lecture est effacé. Sélectionnez (Lecture) et appuyez sur la touche X.

Remarques

- La fonction de reprise de lecture n'est pas disponible avec certains DVD.
- En fonction du point où vous avez arrêté la lecture, il est possible que le lecteur reprenne la lecture d'un endroit différent.
- L'endroit où vous avez arrêté la lecture est effacé lorsque :
 - vous ouvrez le compartiment à disque;
 - vous passez en mode de veille en appuyant sur le bouton /RESET à l'avant de la console et en le maintenant enfoncé;
 - vous mettez la console hors tension à l'aide de l'interrupteur d'alimentation principal (MAIN POWER) situé à l'arrière de la console;
 - vous lancez la lecture après avoir sélectionné un titre ou un chapitre.

Utilisation du Panneau de commandes

Le menu à l'écran (Panneau de commandes) vous permet de profiter d'options variées. Les fonctions disponibles varient en fonction du disque.

1 Appuyez sur la touche SELECT.

Le Panneau de commandes apparaît sur l'écran du téléviseur.



2 Sélectionnez l'option que vous souhaitez à l'aide des touches directionnelles.

3 Appuyez sur la touche X.

Pour obtenir plus de détails sur chacune des options du Panneau de commandes, reportez-vous aux pages 33 à 38.

La manette vous permet de sélectionner directement certaines options

Voir page 31.

Liste des options du Panneau de commandes



1 Menu DVD (page 33)

Certains DVD vous permettent de sélectionner le contenu du disque à l'aide d'un menu. Lorsque vous lisez ces DVD, il vous est possible de sélectionner, par exemple, la langue des sous-titres, la langue de la bande son, etc., à l'aide du menu DVD.

2 Menu des titres (page 33)

Un DVD est divisé en longues sections vidéo ou audio appelés "titres". Lorsque vous lisez un DVD contenant plusieurs titres, il vous est possible de sélectionner le titre que vous souhaitez lire à l'aide du menu des titres.

3 Retour (page 33)

Vous permet de revenir à l'écran précédent du menu DVD ou du menu des titres.

4 Choix audio (page 33)

Si le disque DVD contient des plages à plusieurs langues, vous pouvez sélectionner la langue de votre choix lors de la lecture du disque.

5 Choix d'angle de caméra (page 33)

Avec les DVD sur lesquels plusieurs angles pour une scène sont enregistrés, vous pouvez sélectionner les angles disponibles.

6 Choix des sous-titres (page 33)

Avec certains DVD sous-titrés en plusieurs langues, il vous est possible de modifier la langue des sous-titres à n'importe quel moment pendant la lecture ou de désactiver l'affichage des sous-titres.

7 Aller au titre (page 34)

Il vous est possible d'entrer le numéro du titre que vous souhaitez rechercher.

8 Réglages (page 35)

Cette option vous permet de réaliser une configuration initiale de la console, de modifier l'image et le son ainsi que de paramétrer les différentes sorties. Cette option vous permet également de choisir la langue des sous-titres et de configurer l'affichage, de restreindre la lecture de disques par des enfants, etc.

9 Affichage du chapitre (page 34)

Pendant la lecture d'un disque, il vous est possible de contrôler le numéro du titre et du chapitre en cours sur l'écran du téléviseur.

10 Aide (page 34)

La liste des touches d'accès direct de la manette est affichée sur l'écran du téléviseur.

11 Aller au chapitre (page 34) / Touches numérotées

Il vous est possible d'entrer le numéro du chapitre que vous souhaitez rechercher.

12 Précédent

Vous pouvez revenir au chapitre précédent en mode de lecture continue.

13 Recherche (page 34)

Vous permet de rechercher rapidement un point spécifique sur le DVD en contrôlant l'image.

14 Suivant

Vous pouvez aller au chapitre suivant en mode de lecture continue.

15 Lecture

16 Pause

17 Arrêt

18 Ralenti (page 34)

Vous pouvez rechercher un point particulier du DVD en regardant l'image au ralenti.

Utilisation du menu DVD

Certains DVD vous permettent de sélectionner le contenu du disque à l'aide d'un menu. Lorsque vous lisez ces DVD, il vous est possible de sélectionner par exemple la langue des sous-titres, la langue de la bande son, etc., à l'aide du menu DVD.

- Sélectionnez  (Menu DVD) en utilisant les touches directionnelles et appuyez sur la touche X.

Le menu DVD apparaît sur l'écran du téléviseur. Le contenu du menu varie en fonction du disque que vous lisez.

- Appuyez sur les touches directionnelles pour sélectionner l'option que vous souhaitez modifier.

- Pour modifier d'autres options, répétez l'étape 2.

- Appuyez sur la touche X.

Il vous est possible d'afficher directement le menu DVD

Appuyez sur la touche Δ de la manette lorsque le Panneau de commandes n'est pas affiché.

Si vous souhaitez sélectionner la langue du menu DVD

Vous pouvez changer ce réglage en choisissant "Sélection de la langue", puis "Menus DVD". Pour plus de détails, voir page 36.

Pour revenir à l'écran précédent du menu DVD

Sélectionnez  (Retour) et appuyez sur la touche X.

Cette fonction n'est pas disponible avec certains DVD.

Remarques

- Certains DVD ne possèdent pas de menu DVD.
- En fonction de votre DVD, il est possible qu'un "Menu DVD" soit simplement appelé "Menu" dans la documentation fournie avec votre disque.

Utilisation du menu des titres

Un DVD est divisé en longues sections vidéo ou audio appelées "titres". Lorsque vous lisez un DVD contenant plusieurs titres, il vous est possible de sélectionner le titre que vous souhaitez lire à l'aide du menu des titres.

- Sélectionnez  (Menu des titres) en utilisant les touches directionnelles et appuyez sur la touche X.

Le menu des titres apparaît à l'écran. Le contenu du menu varie en fonction du disque que vous lisez.

- Appuyez sur les touches directionnelles pour sélectionner le titre que vous souhaitez lire.

- Appuyez sur la touche X.

La console lance la lecture du titre sélectionné.

Il vous est possible d'afficher directement le menu des titres

Appuyez sur la touche □ de la manette lorsque le Panneau de commandes n'est pas affiché.

Pour revenir à l'écran précédent du menu des titres

Sélectionnez  (Retour) et appuyez sur la touche X.

Cette fonction n'est pas disponible avec certains DVD.

Remarques

- Il est possible que vous ne puissiez pas sélectionner de titres avec certains DVD.
- Sur certains DVD, le "Menu des titres" pourra simplement être appelé "Menu" ou "Titre" dans la documentation fournie avec le disque. "Appuyez sur ENTER" pourra apparaître sous la forme "Appuyez sur SELECT".

Modification de la langue pour la bande son

Si le disque DVD contient des plages en plusieurs langues, vous pouvez sélectionner la langue de votre choix lors de la lecture d'un disque DVD. Les langues que vous pouvez sélectionner diffèrent en fonction du DVD.

Sélectionnez  (Choix audio) en utilisant les touches directionnelles et appuyez sur la touche X.

Chaque fois que vous appuyez sur la touche X, la langue change.

Il vous est possible de sélectionner directement "Choix audio"

Appuyez sur la touche R3 de la manette alors que le Panneau de commandes n'est pas affiché. Chaque fois que vous appuyez sur la touche, la langue change.

Remarques

- Avec certains DVD, en raison de la programmation, vous risquez de ne pas pouvoir changer de langue même si des plages multilingues sont enregistrées.
- Pendant la lecture du DVD, le son pourra être modifié lorsque vous changez de titre.

Modification de l'angle de vue

Avec certains DVD filmés en plusieurs angles, il vous est possible de modifier l'angle de vue. Par exemple, pendant la lecture d'une scène présentant un train en mouvement, il vous est possible de choisir un angle de vue depuis l'avant du train, depuis la fenêtre gauche du train ou depuis la fenêtre droite sans que l'image ne saute ou que l'action ne soit interrompue.

Sélectionnez  (Choix d'angle de caméra) en utilisant les touches directionnelles et appuyez sur la touche X.

Chaque fois que vous appuyez sur la touche X, l'angle de vue change.

Remarques

- Le nombre d'angles de vue varie d'un disque à un autre ou d'une scène à une autre. Le nombre d'angles de vue pouvant être sélectionnés pour une scène correspond au nombre d'angles de vue filmés pour cette scène.
- En raison de la programmation sur certains DVD, vous risquez de ne pas pouvoir changer les angles même si plusieurs angles sont filmés.

Affichage de sous-titres

Avec certains DVD sous-titrés, il vous est possible d'activer ou de désactiver l'affichage des sous-titres pendant la lecture du DVD. Avec certains DVD sous-titrés en plusieurs langues, il vous est possible de modifier la langue des sous-titres à n'importe quel moment pendant la lecture ou de désactiver l'affichage des sous-titres selon vos souhaits. Par exemple, vous pouvez sélectionner une langue que vous êtes en train d'apprendre puis vous pouvez afficher les sous-titres pour une meilleure compréhension.

Sélectionnez  (Choix des sous-titres) en utilisant les touches directionnelles et appuyez sur la touche X.

Vous pouvez sélectionner la langue des sous-titres et les activer ou les désactiver. Les langues que vous pouvez sélectionner varient en fonction du DVD.

Il vous est possible de sélectionner directement l'option "Choix des sous-titres"

Appuyez sur la touche L3 de la manette alors que le Panneau de commandes n'est pas affiché. Vous pouvez sélectionner la langue des sous-titres et les activer ou les désactiver.

Remarques

- Lors de la lecture d'un DVD ne comportant aucun sous-titre, aucun sous-titre n'apparaîtra.
- Avec certains DVD, en raison de la programmation, vous risquez de ne pas pouvoir activer les sous-titres même s'ils sont enregistrés.
- En fonction des DVD, il se peut que vous ne puissiez pas désactiver les sous-titres.
- Le type et le nombre de langues disponibles pour l'affichage des sous-titres varient d'un disque à un autre.
- En raison de la programmation de certains DVD, vous risquez de ne pas pouvoir changer les sous-titres même s'ils sont sous-titrés en plusieurs langues.
- Pendant la lecture du DVD, le sous-titre pourra être modifié lorsque vous changez de titre.

Recherche d'un titre

Il vous est possible d'entrer le numéro du titre que vous souhaitez rechercher à l'aide des touches numérotées.

- 1 Sélectionnez  (Aller au titre) en utilisant les touches directionnelles et appuyez sur la touche X.

"Aller au titre - -" apparaît à l'écran du téléviseur.

- 2 Entrez le numéro du titre (composé de 2 chiffres) à l'aide des touches numérotées.

La lecture commence au titre sélectionné.

Affichage d'informations pendant la lecture d'un disque

Pendant la lecture d'un disque, il vous est possible de contrôler le numéro du titre et du chapitre en cours sur l'écran du téléviseur.

Sélectionnez  (Affichage du chapitre) en utilisant les touches directionnelles et appuyez sur la touche X.

A chaque fois que vous appuyez sur la touche X, vous activez et désactivez tour à tour cet affichage.

Affichage de la liste des touches d'accès direct

La liste des touches d'accès direct de la manette est affichée sur l'écran du téléviseur.

Sélectionnez  (Aide) en utilisant les touches directionnelles et appuyez sur la touche X.

Pour faire disparaître la liste

Appuyez sur la touche X.

Recherche d'un chapitre

Il vous est possible d'entrer le numéro du chapitre que vous souhaitez rechercher à l'aide des touches numérotées.

Utilisez les touches numérotées pour saisir un numéro de chapitre à 2 chiffres.

La lecture commence au chapitre sélectionné.



Recherche d'un point spécifique sur le disque

Il vous est possible de rechercher rapidement un point particulier sur un disque en contrôlant l'image à l'écran ou en effectuant un ralenti.

Remarque

Selon le DVD, certaines de ces opérations peuvent être impossibles.

Recherche rapide d'un point (Recherche)

- 1 Pendant la lecture d'un disque, sélectionnez  (Recherche avant) ou  (Recherche arrière) à l'aide des touches directionnelles.

- 2 Maintenez la touche X enfoncée pour rechercher un point.

Lorsque vous trouvez le point souhaité, relâchez la touche pour revenir à une vitesse de lecture normale.

Vous pouvez également utiliser les touches d'accès direct

Appuyez sur les touches R2 (Recherche avant) ou L2 (Recherche arrière) sur la manette lorsque le Panneau de commandes n'est pas affiché.

Recherche lente d'un point tout en contrôlant l'image à l'écran (Ralenti)

- 1 Pendant la lecture d'un disque, sélectionnez  (Ralenti) à l'aide des touches directionnelles.

- 2 Appuyez sur la touche X.

La lecture au ralenti commence.

Lorsque vous trouvez le point souhaité, sélectionnez  (Lecture) et appuyez sur la touche X pour revenir à une vitesse de lecture normale.

Vous pouvez également reprendre la lecture en appuyant sur la touche START.

Utilisation de l'affichage des réglages

L'affichage des réglages vous permet de réaliser une configuration initiale de la console, de modifier l'image et le son ainsi que de paramétrer les différentes sorties. Cet écran vous permet également de choisir la langue des sous-titres et de restreindre la lecture de disques par des enfants, etc.

- Appuyez sur la touche **SELECT** pour afficher le **Panneau de commandes** sur l'écran du téléviseur.
- Sélectionnez  (Réglages) en utilisant les touches directionnelles et appuyez sur la touche **X**.
L'affichage des réglages s'affiche sur l'écran.
- Sélectionnez l'option principale que vous souhaitez à l'aide des touches directionnelles.
- Appuyez sur la touche **X**.
L'option principale sélectionnée est mise en évidence.
- Sélectionnez l'option que vous souhaitez à l'aide des touches directionnelles.
- Appuyez sur la touche **X**.

Après avoir changé les paramètres du DVD

Pour sauvegarder vos modifications, éjectez le DVD avant d'appuyer sur le bouton /RESET ou de mettre la console hors tension à l'aide de l'interrupteur d'alimentation principal (MAIN POWER). Veuillez noter que les modifications ne seront pas sauvegardées si vous réinitialisez ou si vous mettez la console hors tension avant d'avoir éjecté le DVD.

Liste des réglages

Les paramètres par défaut sont soulignés.

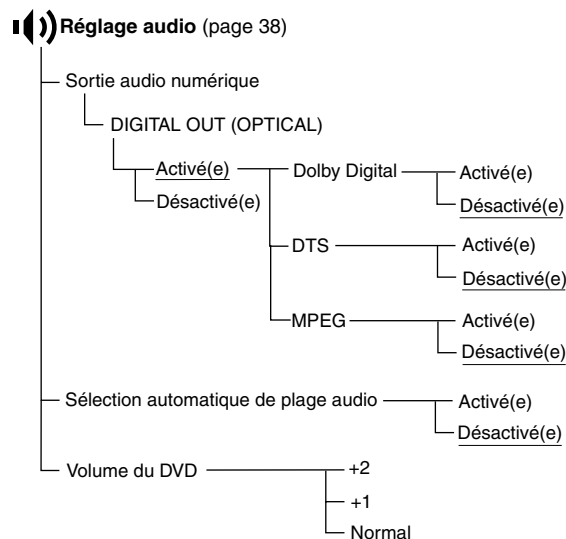
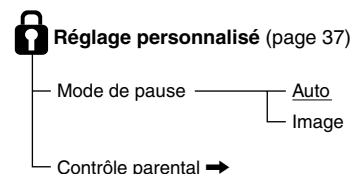
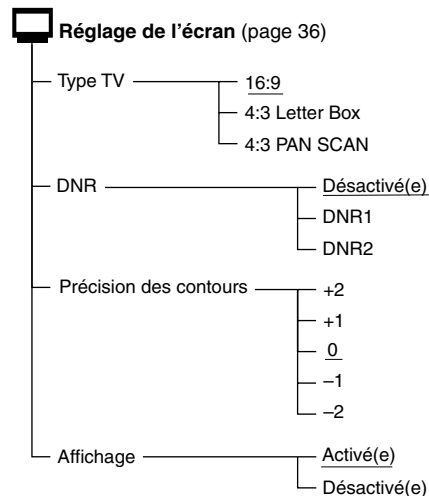
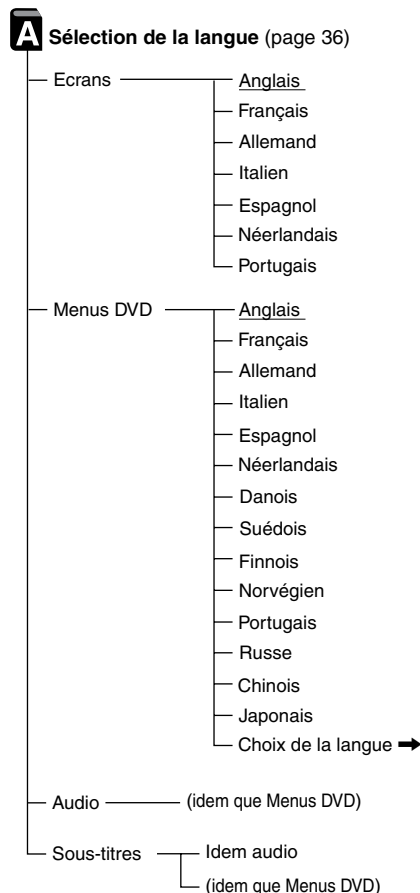

Sélection de la langue d'affichage ou de la plage sonore (Sélection de la langue)

“Sélection de la langue” vous permet de choisir différentes langues pour l’affichage des menus ou pour la plage sonore.

Les paramètres par défaut sont soulignés.

Choisissez “Sélection de la langue” dans l’affichage des réglages.

Remarques

- Lorsque vous sélectionnez une langue qui n’est pas enregistrée sur le DVD, une des langues disponibles est automatiquement sélectionnée pour les options “Menus DVD”, “Audio” et “Sous-titres”.
- En fonction du DVD, il est possible que la console ne commence pas la lecture avec la langue que vous avez sélectionnée dans “Menus DVD”, “Audio” ou “Sous-titres”.

■ Ecrans

Permet de sélectionner la langue d’affichage à l’écran.

- Anglais
- Français
- Allemand
- Italien
- Espagnol
- Néerlandais
- Portugais

■ Menus DVD

Permet de sélectionner la langue d’affichage du menu DVD.

- Anglais
- Français
- Allemand
- Italien
- Espagnol
- Néerlandais
- Danois
- Suédois
- Finnois
- Norvégien
- Portugais
- Russe
- Chinois
- Japonais
- Choix de la langue

Lorsque vous sélectionnez “Choix de la langue”, la liste des langues est affichée. Sélectionnez une langue dans cette liste.

■ Audio

Permet de sélectionner la langue de la bande son.

- Anglais
- Français
- Allemand
- Italien
- Espagnol
- Néerlandais
- Danois
- Suédois
- Finnois
- Norvégien
- Portugais
- Russe
- Chinois
- Japonais
- Choix de la langue

Lorsque vous sélectionnez “Choix de la langue”, la liste des langues est affichée. Sélectionnez une langue dans cette liste.

■ Sous-titres

Permet de sélectionner la langue des sous-titres.

- Idem audio*
- Anglais
- Français
- Allemand
- Italien
- Espagnol
- Néerlandais
- Danois
- Suédois
- Finnois
- Norvégien
- Portugais
- Russe
- Chinois
- Japonais
- Choix de la langue

Lorsque vous sélectionnez “Choix de la langue”, la liste des langues est affichée. Sélectionnez une langue depuis la liste.

* Lorsque vous sélectionnez “Idem audio”, la langue des sous-titres change en fonction de la langue sélectionnée pour la bande son.

Après avoir changé les paramètres du DVD

Pour sauvegarder vos modifications, éjectez le DVD avant d’appuyer sur le bouton /RESET ou de mettre la console hors tension à l’aide de l’interrupteur d’alimentation principal (MAIN POWER). Veuillez noter que les modifications ne seront pas sauvegardées si vous réinitialisez ou si vous mettez la console hors tension avant d’avoir éjecté le DVD.

Réglage du mode d’affichage du téléviseur (Réglage de l’écran)

“Réglage de l’écran” vous permet de régler plusieurs options pour l’affichage de votre téléviseur.

Les paramètres par défaut sont soulignés.

Sélectionnez “Réglage de l’écran” dans l’affichage des réglages.

■ Type TV

Permet de sélectionner le rapport hauteur/largeur du téléviseur à raccorder.

Vous pouvez changer le réglage seulement lorsque le DVD est arrêté.

- 16:9 : sélectionnez cette option lorsque vous raccordez la console à un téléviseur au format 16:9 ou à un téléviseur qui affiche des images en mode élargi.
- 4:3 Letter Box : sélectionnez cette option lorsque vous raccordez la console à un téléviseur standard. Affiche les images de manière élargie avec des bandes en haut et en bas de l’écran.
- 4:3 PAN SCAN : sélectionnez cette option lorsque vous raccordez la console à un téléviseur standard. Affiche les images élargies en plein écran, les parties qui ne s’adaptent pas à l’écran étant automatiquement coupées.

16:9

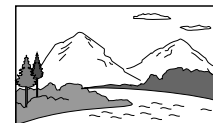

4:3 Letter Box



4:3 PAN SCAN

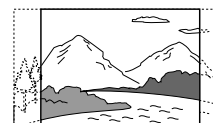

Remarque

La plupart des DVD transmettent les images dans un rapport hauteur/largeur prédéterminé.

■ DNR (Réduction du bruit numérique)

Si l’image présente des parasites ou des interférences, réglez cette option sur “DNR1” ou sur “DNR2”.

- Désactivé(e) : en règle générale, sélectionnez cette position.
- DNR1 : rend l’image plus claire en réduisant les parasites.
- DNR2 : rend l’image encore plus claire en réduisant les parasites.

Remarques

- Lorsque vous sélectionnez “DNR2”, il est possible qu’une image rémanente ou qu’une image fantôme apparaisse. Dans ce cas, sélectionnez “Désactivé(e)”.
- En fonction du DVD, la fonction DNR peut produire des résultats limités.

■ Précision des contours

Permet d’accentuer ou d’adoucir les contours des images. Plus la valeur de cette option est haute, plus les contours sont précis.

- +2
- +1
- 0 : en règle générale, sélectionnez cette position.
- -1
- -2

■ Affichage

Affiche ou désactive les informations sur le statut de lecture de l’écran du téléviseur.

- Activé(e) : lorsque vous faites fonctionner le lecteur DVD, l’état de lecture apparaît quelques secondes sur le téléviseur.
- Désactivé(e) : l’état de lecture n’est pas affiché.

Après avoir changé les paramètres du DVD

Pour sauvegarder vos modifications, éjectez le DVD avant d’appuyer sur le bouton /RESET ou de mettre la console hors tension à l’aide de l’interrupteur d’alimentation principal (MAIN POWER). Veuillez noter que les modifications ne seront pas sauvegardées si vous réinitialisez ou si vous mettez la console hors tension avant d’avoir éjecté le DVD.

Paramètres personnalisés (Réglage personnalisé)

“Réglage personnalisé” vous permet de régler les conditions de lecture.

Les paramètres par défaut sont soulignés.

Sélectionnez “Réglage personnalisé” dans l’affichage des réglages.

■ Mode de pause

Sélectionnez l’image en mode de pause.

- **Auto** : l’image, y compris les sujets bougeant de façon dynamique, est émise à haute résolution, sans sautiller. En règle générale, sélectionnez cette position.
- **Image** : l’image comprenant des sujets qui ne se déplacent pas de façon dynamique est émise à haute résolution.

■ Contrôle parental

On peut limiter la lecture de certains DVD. La fonction “Contrôle parental” vous permet de définir un niveau de restriction de la lecture et un code d’accès pour réduire l’accès des enfants à certains contenus.

Sélectionnez “Réglage personnalisé” dans l’affichage des réglages.

- Sélectionnez “Contrôle parental” en utilisant les touches directionnelles et appuyez sur la touche X.

■ Lorsque vous n’avez pas entré de code d’accès

L’écran de saisie du code d’accès apparaît.

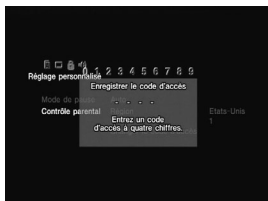

■ Lorsque vous avez déjà enregistré un code d’accès

L’écran de confirmation du code d’accès apparaît. Ignorez l’étape 2.



- A l’aide des touches numérotées, entrez un code d’accès composé de quatre chiffres.



- Pour confirmer votre code d’accès, entrez-le de nouveau à l’aide des touches numérotées.

Vous pouvez régler le contrôle parental et modifier le code d’accès.

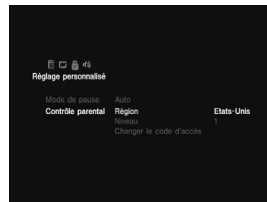

- Sélectionnez “Région” en utilisant les touches directionnelles et appuyez sur la touche X.

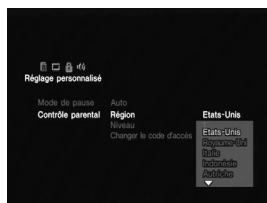

- Sélectionnez une région géographique pour régler un niveau standard de contrôle parental pour cette région à l’aide des touches directionnelles, puis appuyez sur la touche X.

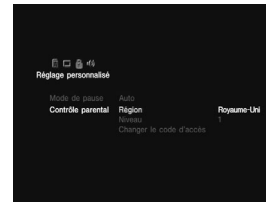

- Sélectionnez “Niveau” en utilisant les touches directionnelles et appuyez sur la touche X.

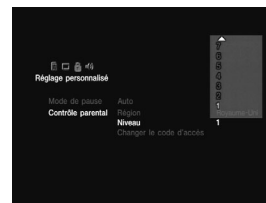

- Sélectionnez le niveau que vous souhaitez en utilisant les touches directionnelles puis appuyez sur la touche X.



Plus la valeur est basse, plus le contrôle est strict.

Pour désactiver la fonction du contrôle parental et lire le DVD après avoir saisi votre code d’accès.

Réglez “Niveau” sur “Désactivé(e)” à l’étape 7, puis appuyez sur la touche X.

Pour modifier le code d’accès

- Après l’étape 3, sélectionnez “Changer de code d’accès” en utilisant les touches directionnelles et appuyez sur la touche X.

L’écran de modification du code d’accès apparaît.

- Suivez les étapes 2 et 3 pour saisir votre nouveau code d’accès.

Lecture d’un disque bloqué par un niveau de contrôle parental

- Insérez le disque et appuyez sur la touche START.

L’écran contrôle parental s’affiche.

- A l’aide des touches numérotées, entrez votre code d’accès composé de quatre chiffres.

La lecture du disque commence. Lorsque vous arrêtez la lecture du DVD, le niveau de contrôle parental revient au réglage d’origine.

Si vous avez oublié votre code d’accès

Appuyez sur la touche SELECT et saisissez le code d’accès “7444” lorsque l’écran contrôle parental vous invite à saisir votre code d’accès. L’ancien code d’accès est alors effacé.

Remarques

- Lorsque vous lisez des DVD qui ne possèdent pas la fonction du contrôle parental, la lecture de ces disques ne peut pas être limitée sur ce lecteur.
- Si vous ne définissez pas de code d’accès, il ne vous est pas possible de modifier les options de contrôle parental.
- En fonction du DVD, il vous sera peut-être demandé de changer le niveau de contrôle parental pendant la lecture du disque. Dans ce cas, entrez votre code d’accès, puis changez le niveau. Lorsque vous arrêtez la lecture du DVD, le niveau de contrôle parental revient au réglage d’origine.

Après avoir changé les paramètres du DVD

Pour sauvegarder vos modifications, éjectez le DVD avant d’appuyer sur le bouton ⏪/RESET ou de mettre la console hors tension à l’aide de l’interrupteur d’alimentation principal (MAIN POWER). Veuillez noter que les modifications ne seront pas sauvegardées si vous réinitialisez ou si vous mettez la console hors tension avant d’avoir éjecté le DVD.

Réglage de son (Réglage audio)

“Réglage audio” vous permet d’ajuster les réglages audio selon les conditions de lecture. Les paramètres par défaut sont soulignés.

Sélectionnez “Réglage audio” dans l’affichage des réglages.

■ Sortie audio numérique

Fait permuter les méthodes d’émission des signaux audio lors du raccordement avec un appareil comme ce qui suit.

- Un appareil numérique comme un récepteur (amplificateur) avec connecteur numérique
- Un appareil audio avec décodeur intégré (Dolby Digital, DTS ou MPEG)
- Un lecteur DAT ou MD, via le connecteur DIGITAL OUT (OPTICAL) à l’aide d’un câble numérique optique.

Pour plus de détails sur les raccordements, voir page 26.

Vous ne pouvez pas régler “Dolby Digital,” “DTS” et “MPEG” si vous réglez “DIGITAL OUT (OPTICAL)” sur “Désactivé(e)”.

■ DIGITAL OUT (OPTICAL)

Pour sélectionner d’émettre les signaux via le connecteur DIGITAL OUT (OPTICAL) (sortie numérique optique).

- Activé(e) : sélectionnez cette option lorsque vous utilisez un câble optique numérique (vendu séparément) pour raccordement. En règle générale, sélectionnez cette option. Lorsque vous sélectionnez “Activé(e)”, vous pouvez régler les options “Dolby Digital”, “DTS” et “MPEG”.
- Désactivé(e) : lorsque vous sélectionnez cette option, les signaux sonores ne sont pas transmis via le connecteur DIGITAL OUT (OPTICAL).

Remarque

Lorsque vous sélectionnez “Désactivé(e)”, vous ne pouvez pas régler les options “Dolby Digital”, “DTS” et “MPEG”.

■ Dolby Digital

Sélectionne les signaux Dolby Digital à émettre via le connecteur DIGITAL OUT (OPTICAL).

- Activé(e) : lorsque la console est raccordée à un appareil audio équipé d’un décodeur Dolby Digital intégré.

Si la console est raccordée à un appareil audio non équipé d’un décodeur Dolby Digital intégré, ne sélectionnez pas cette option. Sinon, lorsque vous lisez la bande son Dolby Digital, les haut-parleurs produiront un bruit très fort ou pas de son du tout, ce qui est désagréable et peut même endommager les haut-parleurs ou votre ouïe.

- Désactivé(e) : lorsque la console est raccordée à un appareil audio non équipé d’un décodeur Dolby Digital intégré.

■ DTS

Sélectionne les signaux DTS à émettre via le connecteur DIGITAL OUT (OPTICAL).

- Activé(e) : lorsque la console est raccordée à un appareil audio équipé d’un décodeur DTS intégré.

Si la console est raccordée à un appareil audio non équipé d’un décodeur DTS intégré, ne sélectionnez pas cette option. Sinon, lorsque vous lisez la bande son DTS, les haut-parleurs produiront un bruit très fort ou pas de son du tout, ce qui est désagréable et peut même endommager les haut-parleurs ou votre ouïe.

- Désactivé(e) : lorsque la console est raccordée à un appareil audio non équipé d’un décodeur DTS intégré.

■ MPEG

Sélectionne les signaux MPEG AUDIO à émettre via le connecteur DIGITAL OUT (OPTICAL).

- Activé(e) : lorsque la console est raccordée à un appareil audio équipé d’un décodeur MPEG intégré.

Si la console est raccordée à un appareil audio non équipé d’un décodeur MPEG intégré, ne sélectionnez pas cette option. Sinon, lorsque vous lisez la bande son MPEG, les haut-parleurs produiront un bruit très fort ou pas de son du tout, ce qui est désagréable et peut même endommager les haut-parleurs ou votre ouïe.

- Désactivé(e) : lorsque la console est raccordée à un appareil audio non équipé d’un décodeur MPEG intégré.

■ Sélection automatique de plage audio

Accorde la priorité à la bande son contenant le plus grand nombre de canaux lorsque vous lisez un DVD sur lequel plusieurs formats audio (format PCM, DTS, Dolby Digital ou MPEG AUDIO) sont enregistrés.

- Activé(e) : priorité donnée.
- Désactivé(e) : aucune priorité n’est donnée.

Remarques

- Lorsque vous réglez cette option sur “Activé(e)”, il est possible que la langue change dans les paramètres “Audio” dans “Sélection de la langue”. L’option “Sélection automatique de plage audio” a une plus grande priorité que les réglages “Audio” dans “Sélection de la langue” (page 36).
- Si vous réglez “DIGITAL OUT (OPTICAL)” sur “Activé(e)” et “DTS” sur “Désactivé(e)” dans “Réglage audio”, la bande son DTS n’est pas reproduite même si vous réglez ce paramètre sur “Activé(e)” et le canal audio portant le numéro le plus élevé est enregistré au format DTS.
- Si des bandes son PCM, DTS, Dolby Digital et MPEG AUDIO ont le même nombre de canaux, le lecteur sélectionne les bandes son PCM, Dolby Digital, DTS et MPEG AUDIO dans cet ordre.
- Selon le DVD, le canal audio ayant la priorité peut être prédéterminé. Dans ce cas, vous ne pouvez pas donner priorité au format DTS, Dolby Digital ou MPEG AUDIO en sélectionnant “Activé(e)”.

■ Volume du DVD

Si le niveau de sortie audio du DVD est bas, il vous est possible d’augmenter le son du DVD. (Remarque : l’option DIGITAL OUT (OPTICAL) doit être mis sur “Désactivé(e)” pour pouvoir utiliser cette fonction.)

- +2 : vous pouvez augmenter le volume.
- +1 : vous pouvez augmenter le volume.
- Normal : volume audio d’origine. En règle générale, sélectionnez cette position.

Remarque

En fonction du DVD, il est possible que le son soit déformé si vous sélectionnez “+1” ou “+2”.

Après avoir changé les paramètres du DVD

Pour sauvegarder vos modifications, éjectez le DVD avant d’appuyer sur le bouton /RESET ou de mettre la console hors tension à l’aide de l’interrupteur d’alimentation principal (MAIN POWER). Veuillez noter que les modifications ne seront pas sauvegardées si vous réinitialisez ou si vous mettez la console hors tension avant d’avoir éjecté le DVD.

Ce produit incorpore une technologie de protection des droits d’auteurs protégée par les droits de certains brevets américains ou par d’autres droits de propriété intellectuelle appartenant à Macrovision Corporation et à d’autres propriétaires de droits. L’utilisation de cette technologie de protection des droits d’auteurs doit être autorisée par Macrovision Corporation et n’est destinée qu’à des utilisations individuelles ou limitées, sauf autorisation expresse contraire de Macrovision Corporation. Il est interdit de procéder à toute ingénierie inverse ou tout désassemblage.



Veillez vérifier à nouveau

- Si l'un des problèmes suivants survient pendant l'utilisation de la console, reportez-vous à ce guide de dépannage pour résoudre votre problème. Si un problème persiste, appelez la ligne du service consommateurs PlayStation® approprié que vous pourrez trouver :
 - sur la carte d'enregistrement du client ;
 - dans chaque manuel de logiciel au format PlayStation® et PlayStation®2.
- Assurez-vous que le cordon d'alimentation est raccordé à la console et à la prise murale et que le téléviseur (ou le magnétoscope) ou les accessoires fournis sont correctement raccordés à la console.
- Dans quelques rares cas, certains DVD vidéo risquent de ne pas fonctionner normalement avec la PlayStation®2. Ceci est principalement dû aux différents procédés de fabrication ou à l'encodage des DVD vidéo. Si vous rencontrez des difficultés, essayez de redémarrer votre DVD vidéo. Si les problèmes persistent, contactez l'éditeur du DVD vidéo ou appelez la ligne du service consommateurs PlayStation® approprié que vous pourrez trouver sur la carte d'enregistrement du client.

Alimentation

La console ne se met pas sous tension.

- ➔ Assurez-vous que le cordon d'alimentation est correctement connecté.
- ➔ La console n'est pas sous tension. Mettez la console sous tension à l'aide de l'interrupteur d'alimentation principal (MAIN POWER) situé à l'arrière de la console.

Image

Il n'y a pas d'image.

- ➔ Assurez-vous que la console est raccordée au téléviseur (ou au magnétoscope) à l'aide du Câble AV (audio/vidéo intégrés).
- ➔ Assurez-vous de mettre la console et le téléviseur (ou le magnétoscope) sous tension.
- ➔ Assurez-vous de sélectionner l'entrée vidéo sur le téléviseur (ou magnétoscope).
- ➔ Assurez-vous que le Câble AV (audio/vidéo intégrés) est correctement raccordé.
- ➔ Assurez-vous que le disque introduit peut être lu par cette console. (voir page 23)
- ➔ Assurez-vous que le disque est introduit face imprimée orientée vers le haut. (lorsque vous utilisez un disque présentant des inscriptions)
- ➔ Le disque n'est pas introduit correctement.
- ➔ La console est en mode de pause.
- ➔ Essayez un autre jeu de Câbles AV.

L'image n'est pas claire (impression de "bruit").

- ➔ La console est posée sur une surface instable. Placez la console sur une surface stable et plane. Ne secouez pas la console et ne la faites pas vibrer.
- ➔ Nettoyez le disque.
- ➔ De l'humidité s'est formée à l'intérieur de la console. (voir page 22)
- ➔ Si le signal vidéo de la console doit passer par le magnétoscope avant d'arriver au téléviseur, la protection anti-copie de certains DVD vidéo peut affecter et détériorer la qualité de l'image. Pour regarder un DVD vidéo, raccordez directement la console au téléviseur. (voir pages 24 et 25)

Il est impossible de modifier le rapport hauteur/largeur en fonction du téléviseur lorsque vous regardez un DVD vidéo en mode grand écran.

- ➔ En fonction du disque, le rapport hauteur/largeur est fixe.
- ➔ Assurez-vous que la console est raccordée directement au téléviseur. (Le sélecteur ou récepteur (amplificateur) risque d'être raccordé entre la console et le téléviseur.)
- ➔ En fonction du téléviseur, le rapport hauteur/largeur est fixe.

Son

Aucun son n'est émis.

- ➔ Assurez-vous que la console est raccordée au téléviseur (ou au magnétoscope) à l'aide du Câble AV (audio/vidéo intégrés).
- ➔ Assurez-vous de mettre la console et le téléviseur (ou le magnétoscope) sous tension.
- ➔ Assurez-vous de sélectionner l'entrée vidéo sur le téléviseur (ou magnétoscope).
- ➔ Assurez-vous que le volume du téléviseur est correctement réglé et que la fonction de coupure du son n'est pas sélectionnée sur le téléviseur.
- ➔ Assurez-vous que le Câble AV (audio/vidéo intégrés) est correctement raccordé.
- ➔ Assurez-vous que le disque introduit peut être lu par cette console. (voir page 23)
- ➔ Assurez-vous que le disque est introduit face imprimée orientée vers le haut. (lorsque vous utilisez un disque présentant des inscriptions)
- ➔ Assurez-vous de raccorder correctement la console aux connecteurs d'entrée audio du récepteur (amplificateur). Reportez-vous également aux instructions fournies avec votre amplificateur.
- ➔ Essayez un autre jeu de Câbles AV.
- ➔ Vérifiez les raccordements et le réglage des haut-parleurs. Reportez-vous également aux instructions fournies avec votre amplificateur.
- ➔ Assurez-vous de sélectionner l'entrée appropriée sur le récepteur (amplificateur) afin d'écouter le son émis par la console. Reportez-vous également aux instructions fournies avec votre amplificateur.
- ➔ La console est en mode de pause.
- ➔ La console est en mode de recherche/ralenti (lors de la lecture d'un DVD vidéo).
- ➔ Le réglage n'est pas correct lorsque la console est raccordée à l'équipement audio via les connecteurs DIGITAL OUT (OPTICAL). (voir page 26)

Qualité sonore faible.

- ➔ La console est posée sur une surface instable. Placez la console sur une surface stable et plate. Ne secouez pas la console et ne la faites pas vibrer.
- ➔ Nettoyez le disque.
- ➔ De l'humidité s'est formée sur le disque. (voir page 22)

- ➔ Vous lisez un CD ou un DVD vidéo avec des bandes son DTS. Vous pouvez lire un CD ou un DVD vidéo avec des bandes son DTS uniquement lorsque vous raccordez la console à l'équipement audio à l'aide d'un décodeur DTS.

L'effet spatial est difficile à entendre lorsque vous lisez une bande son Dolby Digital de DVD vidéo.

- ➔ Vérifiez les raccordements et le réglage des haut-parleurs. Reportez-vous au manuel d'utilisation de votre récepteur (amplificateur).
- ➔ En fonction du DVD, le signal de sortie peut ne pas couvrir les canaux 5.1. Il peut être mono ou stéréo même si la bande son est enregistrée au format Dolby Digital.

Le son provient du haut-parleur central uniquement.

- ➔ En fonction du disque, le son peut provenir du haut-parleur central uniquement.

Opération

La manette ne fonctionne pas.

- ➔ Assurez-vous que la manette est raccordée à la console.
- ➔ Assurez-vous que la Manette Analogique (DUALSHOCK®2) ou la Manette Analogique (DUALSHOCK®) est définie sur le mode approprié au logiciel. (voir page 29)
- ➔ Essayez un autre jeu de manettes.

Le jeu (DVD vidéo ou CD) ne démarre pas.

- ➔ Assurez-vous que le disque introduit peut être lu par cette console. (voir page 23)
- ➔ Assurez-vous que le disque est introduit face imprimée orientée vers le haut. (lorsque vous utilisez un disque présentant des inscriptions)
- ➔ Assurez-vous que le disque est correctement introduit.
- ➔ Nettoyez le disque.
- ➔ De l'humidité s'est formée sur le disque. (voir page 22)
- ➔ Essayez une autre copie de disque.

Vous ne pouvez pas sauvegarder de données sur la Memory Card (Carte Mémoire) (8 MB) (pour PlayStation®2) ou la Memory Card (Carte Mémoire)

- ➔ Assurez-vous que la Memory Card (Carte Mémoire) (8 MB) (pour PlayStation®2) ou la Memory Card (Carte Mémoire) est insérée correctement.
- ➔ Assurez-vous que vous jouez correctement au jeu.
Reportez-vous au manuel du logiciel approprié.
- ➔ Assurez-vous que des blocs vides sont présents sur la Memory Card (Carte Mémoire) (8 MB) (pour PlayStation®2) ou la Memory Card (Carte Mémoire).
- ➔ Essayez une autre Memory Card (Carte Mémoire) (8 MB) (pour PlayStation®2) ou Memory Card (Carte Mémoire)

La console ne fonctionne pas correctement.

- ➔ Des éléments externes, comme par exemple l'électricité statique, peuvent affecter le fonctionnement de la console.
Mettez la console hors tension à l'aide de l'interrupteur d'alimentation principal (MAIN POWER) et activez-la de nouveau.

Le voyant clignote en rouge et la console ne fonctionne pas.

- ➔ Une lumière rouge clignotante indique une condition "défaut" de la console et un non-fonctionnement de l'unité. Retirez tout obstacle à la ventilation pour permettre à la console de refroidir. Reprenez la lecture une fois la console revenue en mode de veille.

Le compartiment à disque ne s'ouvre pas.

- ➔ Assurez-vous que le cordon d'alimentation est correctement connecté.
- ➔ Assurez-vous que la console est sous tension.
Mettez la console sous tension à l'aide de l'interrupteur d'alimentation principal (MAIN POWER) situé à l'arrière de la console.

Fonctionnement des DVD vidéo

La console ne commence pas depuis le début d'un disque.

- ➔ La fonction de reprise de lecture a été sélectionnée.
Appuyez sur la touche Arrêt avant de démarrer la lecture. (voir page 31)
- ➔ En fonction du disque, un menu des titres ou un menu DVD s'affiche automatiquement.

Le disque n'est pas lu même lorsqu'un titre DVD est sélectionné.

- ➔ Le contrôle parental est défini sur le disque. (voir page 37)

La lecture s'arrête automatiquement.

- ➔ Le disque peut contenir un signal de pause automatique.
Pendant la lecture d'un tel disque, la console arrête la lecture lorsqu'elle rencontre ce signal.

Vous ne pouvez pas exécuter certaines fonctions telles que Arrêt, Recherche, Lecture au ralenti.

- ➔ En fonction du disque, il est possible que vous ne puissiez pas effectuer certaines des opérations mentionnées ci-dessus.

Vous ne pouvez pas changer la langue de la bande son.

- ➔ Les plages multilingues ne sont pas enregistrées sur le DVD.
- ➔ La modification de la langue de la plage n'est pas possible sur le DVD.

Vous ne pouvez pas changer la langue des sous-titres.

- ➔ Les sous-titres multilingues ne sont pas enregistrés sur le DVD.
- ➔ La modification de la langue des sous-titres n'est pas possible sur le DVD.

Impossible de désactiver les sous-titres.

- ➔ En fonction des DVD, il se peut que vous ne puissiez pas désactiver les sous-titres.



Vous ne pouvez pas changer l'angle de caméra lors de la lecture d'un DVD.

- ➔ Des vues à des angles différents ne sont pas enregistrées sur le DVD.
- ➔ La modification des angles n'est pas possible sur le DVD.

Généralités

Alimentation	220 -240 V CA, 50/60 Hz
Consommation électrique	50 W
Dimensions (approx.)	301 × 78 × 182 mm (l × h × p)
Poids (approx.)	2,2 kg
Température de fonctionnement	5 °C - 35 °C
Propriété de la diode laser	• Matériaux : GaAlAs • Longueur d'onde : l=650/780 nm

Entrées/sorties sur l'avant de la console

Port de manette (2)
Fente pour MEMORY CARD (carte mémoire) (2)
Connecteur  USB (2)
Connecteur  S400 i.LINK (1)

Entrées/sorties sur l'arrière de la console

Connecteur AV MULTI OUT (sortie AV multiple) (1)
Connecteur DIGITAL OUT (OPTICAL) (1)
EXPANSION BAY (baie d'expansion) (1)

Accessoires fournis

Voir page 24.

Accessoires en option

SCPH-110 E	Manette Analogique (DUALSHOCK®)
SCPH-1020 EHI	Memory Card (Carte Mémoire)
SCPH-1090 E	Souris
SCPH-10010 E	Manette Analogique (DUALSHOCK®2)
SCPH-10020 E	Memory Card (Carte Mémoire) (8 MB) (pour PlayStation®2)
SCPH-10030 E	Câble AV (audio/vidéo intégrés)
SCPH-10040 E	Socle Vertical (pour PlayStation®2)
SCPH-10060 E	Câble S VIDEO
SCPH-10072 C	Adaptateur RFU
SCPH-10090 E	Multitap (pour PlayStation®2)
SCPH-10100 E	Câble AV Composant (pour PlayStation®2)
SCPH-10110 E	Socle Horizontal (pour PlayStation®2)
SCPH-1130 E	Adaptateur AV (avec connecteur S VIDEO OUT)
SCPH-10142	Câble Euro-AV
SCPH-10172	Télécommande DVD (pour PlayStation®2) avec Unité de Récepteur Infrarouge

La conception et les spécifications sont sujettes à modifications sans préavis.

Chapitre (page 34)

Sections vidéo ou audio d'un DVD plus petites qu'un titre. Un titre se compose de plusieurs chapitres. Un numéro est attribué à chaque chapitre afin de faciliter sa recherche.

Contrôle parental (page 37)

Fonction du DVD utilisée pour limiter la lecture d'un disque en fonction de l'âge de l'utilisateur et du niveau de limitation de chaque pays. La limitation varie en fonction des disques ; lorsqu'elle est activée, la lecture est totalement interdite, les scènes violentes sont ignorées ou remplacées par d'autres scènes, etc.

Dolby Digital (page 38)

Technologie de compression audio numérique développée par Dolby Laboratories. Cette technologie est compatible avec le son spatial à 5.1 canaux. Le canal arrière est de type stéréo. Ce format intègre également un canal d'extrêmes-graves discret. Fonction d'angles multiples. Dolby Digital fournit les mêmes 5.1 canaux discrets de haute qualité audio numérique que les systèmes de cinéma audio Dolby Digital. Une séparation efficace des canaux est possible parce que toutes les données de canal sont enregistrées de façon discrète et traitées numériquement.

DTS (page 38)

Technologie de compression audio numérique développée par Digital Theater Systems Inc. Cette technologie est compatible avec le son spatial à 5.1 canaux. Le canal arrière est de type stéréo. Ce format intègre également un canal d'extrêmes-graves discret. Fonction d'angles multiples. Le DTS fournit les mêmes 5.1 canaux discrets de haute qualité audio numérique. Une séparation efficace des canaux est possible parce que toutes les données de canal sont enregistrées de façon discrète et traitées numériquement.

DVD (page 23)

Disque contenant jusqu'à 8 heures d'images animées bien que son diamètre soit identique à celui d'un CD.

La capacité de stockage d'un DVD simple couche et simple face est de 4,7 GB soit l'équivalent de 7 fois celle d'un CD. La capacité de stockage d'un DVD double couche et simple face est de 8,5 GB, celle d'un DVD simple couche et double face de 9,4 GB et celle d'un DVD double couche et double face de 17 GB. Les données d'image utilisent le format MPEG 2, un des standards mondiaux en matière de technologie de compression numérique. Les données d'image sont compressées au 1/40ème de leur taille d'origine. Le DVD utilise également une technologie de codage à taux variable permettant de modifier les données à stocker en fonction de l'état de l'image. Les données audio sont enregistrées au format Dolby Digital ainsi qu'au format PCM, ce qui vous permet de bénéficier d'une présence audio plus réelle.

De plus, le DVD bénéficie des fonctions variées et avancées telles que la possibilité de choix entre plusieurs angles de caméra et plusieurs langues ainsi qu'un contrôle parental.

Fonction multi-angle (page 33)

Avec certains DVD, plusieurs angles de vue sont enregistrés pour certaines scènes.

Fonction multilingue (page 33)

Avec certains DVD, il vous est possible de choisir la langue de la bande son ou des sous-titres.

MPEG AUDIO (page 38)

Système de codage international permettant la compression de signaux numériques audio autorisés par ISO/IEO.

Titre (page 33)

Un titre correspond à la section la plus longue d'un morceau de musique ou d'image situé sur un DVD, un film pour un morceau d'image situé sur un logiciel vidéo ou un album pour un morceau musical situé sur un logiciel audio. Un numéro est attribué à chaque titre afin de faciliter la recherche.

GARANTIE

Nous vous remercions d'avoir acheté ce produit.

La société Sony Computer Entertainment Europe ("SCEE") s'engage, durant une période d'1 (un) an à partir de la date d'achat, à réparer ou à remplacer (à son gré) sans le moindre frais de votre part, toute pièce défectueuse du présent produit en raison d'un vice de fabrication ou de main-d'oeuvre. Le produit sera remplacé ou réparé, au gré de la société SCEE.

La présente Garantie est complémentaire aux droits légaux du consommateur (selon la loi en vigueur) et n'en affecte nullement la validité.

Sony Computer Entertainment Europe
30 Golden Square, London W1F 9LD UK
(Royaume-Uni)

IMPORTANT

- En cas de demande de réclamation sous cette Garantie, veuillez appeler la Ligne du Service Consommateurs locale (répertoriée sur la Carte d'Enregistrement du Client ainsi que dans les manuels de jeux actuels) pour obtenir des renseignements et diverses informations. En cas de réclamation couverte par cette Garantie, veuillez vous adresser au service clientèle approprié pour connaître les procédures de retour du produit, et plus de renseignement.
- La présente Garantie est uniquement valable:
 - en Autriche (Austria), Belgique (Belgium), France, Allemagne (Germany), Italie (Italy), Luxembourg, Les Pays-Bas (Netherlands), Portugal, Espagne (Spain) et Suisse (Switzerland).
 - sur présentation, avec le produit défectueux, du reçu ou de la facture indiquant la date de l'achat et le nom du détaillant (non altérée ou rendue illisible depuis la date d'achat).
 - si le sceau de Garantie apposé sur le produit n'a pas été endommagé ou retiré.
- La présente Garantie n'est pas applicable lorsque le produit a été endommagé en raison de:
 - toute utilisation commerciale, accident, usure ou utilisation impropre (y compris, et non limitée à, l'impossibilité d'utiliser le présent produit à des fins normales et/ou conformément aux instructions d'utilisation et d'entretien) l'installation ou l'utilisation non conformes aux normes techniques ou de sécurité applicables;
 - toute utilisation simultanée à l'utilisation de

périphériques non autorisés (y compris, et non limitée à, des dispositifs d'amélioration des performances de jeu, tout adaptateur ou dispositif d'alimentation);

- toute adaptation, tout réglage ou altération de ce produit effectué pour quelque raison que ce soit, de manière adéquate ou non;
 - tout entretien ou toute réparation effectuée par un service d'assistance autre qu'un service d'assistance agréé.
4. Lorsque la loi en vigueur le prévoit, la présente Garantie est votre seul et unique recours contre toute rupture de garantie ou condition, expresse ou implicite, relative au présent produit. Et ni la société SCEE, ni aucune entité Sony, leurs fournisseurs ou les services d'assistance autorisés, ne pourraient être tenus responsables de toute perte ou de tout dommage accidentel ou conséquent.

(Notice pour la France: vous bénéficiez en tout état de cause des dispositions légales relatives à la Garantie des vices cachés: articles 1641 et suivants du code civil).

Si ce produit requiert quelque réparation non-couverte par cette Garantie, veuillez appeler la Ligne du Service Consommateurs locale pour obtenir des renseignements. Si votre région n'est pas répertoriée, veuillez contacter votre détaillant.

Veuillez remplir et nous renvoyer la carte d'Enregistrement ci-jointe (port payé par le destinataire).



Para evitar el riesgo de incendio o de descarga eléctrica, no exponga la unidad a la lluvia ni a la humedad.

Para evitar el riesgo de incendio o de descarga eléctrica, no coloque ningún envase que contenga líquidos encima de la unidad.

Para evitar descargas eléctricas, no desmonte la unidad. Solicite asistencia técnica únicamente al personal especializado.

Precaución

El uso de instrumentos ópticos con este producto aumenta el riesgo de daños oculares. Puesto que el haz láser utilizado en esta consola es perjudicial para los ojos, no intente desmontar la caja. Solicite asistencia técnica únicamente al personal especializado.

Lea lo siguiente detenidamente antes de utilizar su consola PlayStation®2

Algunas personas pueden experimentar espasmos epilépticos al ver luces o patrones relampagueantes en nuestro entorno cotidiano. Estas personas pueden experimentar espasmos al ver la televisión o emplear juegos de vídeo, incluidos los vídeos DVD y los juegos empleados con la consola PlayStation®2. No obstante, es posible que personas que nunca hayan sufrido de espasmos sufran de epilepsia sin saberlo. Consulte a su médico antes de utilizar la consola PlayStation®2 si es propenso a la epilepsia o experimenta cualquiera de los siguientes síntomas al ver programas de televisión o emplear juegos de vídeo: alteración de la visión, contracciones musculares o movimientos involuntarios, pérdida del conocimiento, confusión mental y/o convulsiones.

CLASS 1 LASER PRODUCT
LASER KLASSE 1
LUOKAN 1 LASERLAITE
KLASS 1 LASERAPPARAT

Este dispositivo está clasificado como producto LÁSER DE CLASE 1.



Esta etiqueta está en la caja protectora de la unidad de CD/DVD del interior de la consola.

No exponga la consola al humo de cigarrillos o al polvo

Cuando instale la consola, evite lugares en los que haya humo de cigarrillo o polvo excesivo. Los residuos de humo de cigarrillo o la acumulación de polvo en los componentes internos, como las lentes, pueden ocasionar problemas en el funcionamiento de la consola.

Manejo de los discos

- No deje los discos cerca de fuentes de calor, bajo la luz solar directa ni en lugares con mucha humedad.
- Guarde los discos en sus estuches cuando no los utilice. Los discos pueden deformarse si los apila o los coloca inclinados sin haberlos guardado en sus estuches.
- No toque la superficie de los discos cuando los maneje; agárrelos por el borde.
- No adhiera papel ni cinta sobre el disco.
- No escriba en el disco con un rotulador u otros instrumentos de escritura.
- La existencia de huellas dactilares o polvo en el disco puede distorsionar la imagen o reducir la calidad de sonido. Compruebe que los discos están limpios antes de utilizarlos.
- Limpie los discos con un paño suave, frotando con suavidad desde el centro hacia fuera.
- No utilice disolventes como bencina, limpiadores disponibles en el mercado no diseñados para los CD ni aerosoles antiestáticos para discos de vinilo, ya que pueden dañar el disco.

No toque los conectores de la consola

No toque las partes metálicas ni inserte objetos extraños en los conectores de la consola. Para mayor protección del conector del bus de expansión situado dentro de la EXPANSION BAY (bahía de expansión) de la parte trasera de la consola, cuando no esté usando dicha bahía, manténgala cerrada con la tapa de la EXPANSION BAY.

No coloque la consola en un lugar anormalmente caliente

No deje la consola en un automóvil con las ventanillas cerradas (particularmente en verano), ya que puede deformarse el exterior de la misma o causar fallos de funcionamiento de la consola.

Condensación de humedad

Si traslada la consola o el disco directamente de un lugar frío a uno cálido, puede condensarse humedad en la lente del interior de la consola o en el disco. Si esto ocurre, es posible que la consola no funcione correctamente. En este caso, extraiga el disco y no lo introduzca hasta que se haya evaporado la humedad. (Podrían transcurrir varias horas.) Si la consola aún no funciona correctamente, póngase en contacto con el servicio de atención al cliente de PlayStation® correspondiente, cuyo número de teléfono encontrará:

- en la tarjeta de registro de cliente;
- en el respectivo manual de software de formato PlayStation® y PlayStation®2.

No exponga la consola a golpes físicos violentos

No deje caer o golpee la consola ni sus accesorios contra otros objetos. Al transportar la consola, no la exponga a ningún tipo de golpe físico violento. Esto puede dañar el disco o causar fallos de funcionamiento de la consola.

Evite dañar el exterior de la consola

No aplique disolventes, ni coloque ningún material de goma o vinilo en la superficie de la consola durante mucho tiempo. De lo contrario, puede dañarse la superficie plástica o causar el desprendimiento de la pintura.

Limpieza del exterior de la consola

Cuando limpie el exterior de la consola, asegúrese de desactivar la alimentación con el interruptor principal MAIN POWER de la parte trasera de la consola y de desconectar el enchufe de alimentación de la toma de corriente.

- Si el exterior de la consola se ensucia, humedezca un paño suave en una solución detergente diluida con agua, exprima bien el paño para eliminar el exceso de líquido, limpie la zona afectada del exterior y, para finalizar, pase un paño seco.
- No utilice bencina ni disolvente de pintura para limpiar el exterior de la consola, ya que pueden dañar la superficie o causar el desprendimiento de la pintura. Si utiliza un paño tratado con sustancias químicas contra el polvo, siga las instrucciones de uso suministradas con el mismo.
- Puede acumularse polvo en las rejillas de ventilación tanto delantera como trasera de la consola. Revise las rejillas de vez en cuando y extraiga el polvo acumulado con una aspiradora de mano o de baja potencia.

No desmonte nunca la consola

- Utilice la consola PlayStation®2 en conformidad con este manual de instrucciones.
- No se otorga autorización para el análisis ni la modificación de la consola PlayStation®2, ni el análisis y uso de la configuración de los circuitos.
- No hay componentes que el usuario pueda reparar en el interior de la consola PlayStation®2. Su desmontaje anula la garantía. Además, existe el riesgo de exposición a radiación (láser) y a descargas eléctricas.

Notas sobre seguridad al utilizar el Mando Analógico (DUALSHOCK®2) y el Mando Analógico (DUALSHOCK®)

- Deje de utilizar esta consola inmediatamente si comienza a sentirse cansado o si experimenta una sensación de malestar o dolor en las manos y/o brazos mientras utiliza el mando. Si el estado persiste, consulte a un médico.
- Utilice el mando únicamente con las manos. Evite que el mando entre en contacto directo con la cabeza o la cara. Tampoco lo acerque a los huesos de cualquier otra parte del cuerpo.
- La función de vibración del Mando Analógico (DUALSHOCK®2) o del Mando Analógico (DUALSHOCK®) puede agravar algunas dolencias. No utilice la función de vibración del Mando Analógico (DUALSHOCK®2) y el Mando Analógico (DUALSHOCK®) que soporte el software si sufre de dolencias en los huesos o articulaciones de las manos o brazos.
- No utilice el Mando Analógico (DUALSHOCK®2) o el Mando Analógico (DUALSHOCK®) con software que soporte la función de vibración si sufre de dolencias en los huesos o músculos de los dedos, manos, muñecas o brazos. Dichas dolencias pueden empeorar debido a la vibración del mando.
- Evite el uso prolongado del Mando Analógico (DUALSHOCK®2) y el Mando Analógico (DUALSHOCK®). Descanse a intervalos de 30 minutos aproximadamente.

	DVD-ROM de formato PlayStation®2	CD-ROM de formato PlayStation®2	CD-ROM de formato PlayStation®
Logotipo del disco	“”, logotipo PlayStation®2 y designación	“”, logotipo PlayStation®2 y designación	Logotipo PlayStation® y designación
Color del disco	Plateado	Azul	Negro
Contenido	Audio y vídeo		
Tamaño del disco	12 cm		

	CD audio		Vídeo DVD	
Logotipo del disco				
Contenido	Audio		Audio y vídeo	
Tamaño del disco	12 cm	8 cm ^{*1} (CD “sencillo”)	12 cm	8 cm ^{*2}
Tiempo de reproducción	74 min. ^{*3}	20 min. ^{*3}	Aproximadamente 4 h (para DVD de una cara) / aproximadamente 8 h (para DVD de dos caras)	Aproximadamente 80 min. (para DVD de una cara) / aproximadamente 160 min. (para DVD de dos caras)

*1 Si coloca la consola en posición vertical y reproduce un CD audio de 8 cm, asegúrese de utilizar el adaptador opcional.

*2 Siempre que utilice un vídeo DVD de 8 cm, coloque la consola en posición horizontal.

*3 El tiempo de reproducción varía según el CD audio.

Sistemas de vídeo DVD y restricciones regionales

- Esta consola cumple con el estándar de emisión PAL. No es posible reproducir discos grabados para otros estándares de emisión (como NTSC) en esta consola, a no ser que el disco NTSC lleve la señal y se use un televisor compatible con NTSC.
- Algunos vídeos DVD están marcados con números de región, como . El número incluido en el símbolo representa el número de región de reproductores de DVD en los que puede reproducirse el disco. Los vídeos DVD que no contengan este símbolo, o los que no muestren el número 2, no pueden reproducirse en la consola.
- Los discos DVD que presenten la etiqueta también pueden reproducirse en esta consola. Si intenta reproducir cualquier otro tipo de DVD, la pantalla mostrará el mensaje “El disco no se puede reproducir debido a restricciones regionales”.

- Determinados discos DVD que no contengan marca de código de región también pueden estar sujetos a restricciones de zona y es posible que no se permita su reproducción en la consola.

Nota sobre operaciones de reproducción de discos DVD

Esta consola reproduce discos DVD tal como estén diseñados para su reproducción por los productores de software. Es posible que algunas funciones no se encuentren disponibles para determinados discos DVD según el diseño. Asegúrese de consultar las instrucciones suministradas con los discos DVD.

Discos con formas especiales

No utilice discos compactos con formas irregulares (por ejemplo, con forma de corazón o estrella), ya que pueden producir fallos de funcionamiento de la consola.



ADVERTENCIA

Precauciones

42

42

Procedimientos iniciales

Discos que pueden reproducirse con la consola PlayStation®2

43



Conexión

Comprobación del contenido

44

Colocación de la consola

44

Conexión de la consola PlayStation®2 a un televisor

44

Conexión de un equipo de audio digital

46

Conexión de otros dispositivos digitales

46

Uso del Menú Principal

47

Para jugar

48

Uso del Mando Analógico

49



CD audio/juego

Uso de la Memory Card (Tarjeta de Memoria)

50

Reproducción de CD audio

50

Reproducción de vídeo DVD

51

Uso de distintas funciones con el Panel de Control

52

Ajustes para el Reproductor de DVD

55

Solución de problemas

59

Especificaciones

60

Glosario

61

GARANTÍA

61



Vídeo DVD



Información complementaria



Compruebe que dispone de los siguientes elementos:

- Consola

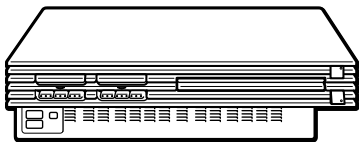

- Mando Analógico (DUALSHOCK®2)

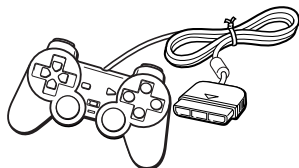

- Manual de instrucciones

- Cable de alimentación AC

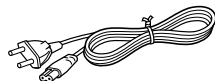

- Enchufe de conexión Euro-AV



- Cable AV (audio/vídeo integrados)

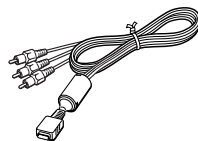

Colocación de la consola

Es posible colocar la consola en posición horizontal o vertical.

Para colocar la consola en posición vertical, utilice el Soporte Vertical (para PlayStation®2), modelo SCPH-10040 E (vendido por separado). Si coloca la consola en posición horizontal, puede utilizar el Soporte Horizontal (para PlayStation®2), modelo SCPH-10110 E (vendido por separado).



Posición horizontal

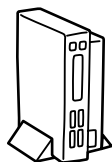

Posición vertical

Notas

- Coloque la consola sólo en posición horizontal o vertical, ya que en cualquier otra posición, podría resultar dañada.
- No cambie la posición de la consola (de horizontal a vertical o viceversa) mientras la utiliza. De lo contrario, puede dañar el disco o causar fallos de funcionamiento de la consola.

Logotipo de la familia de productos "PS" situado en la bandeja del disco

El logotipo de la familia de productos "PS" de la bandeja del disco puede girarse para que corresponda con la posición horizontal o vertical de la consola.

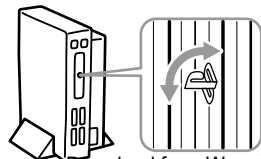

Download from www.somanuals.com. All Manuals Search And Download.

En esta sección se explica el método de conexión para escuchar el sonido a través de los altavoces del televisor.

Si desea conectar equipos de audio con conectores digitales, consulte "Conexión de un equipo de audio digital" en la página 46.

Conexión a un televisor con entrada de audio/vídeo

Conecte su consola PlayStation®2 al televisor mediante el Cable AV (audio/vídeo integrados) suministrado.

Al conectar los cables, asegúrese de hacer coincidir el cable codificado con colores con las clavijas apropiadas de los componentes: amarillo (vídeo) con amarillo, rojo (audio derecho) con rojo y blanco (audio izquierdo) con blanco.

Después de la conexión

Ajuste el televisor en el modo de entrada de vídeo apropiado. Consulte el manual de instrucciones del televisor.

Al conectar a un televisor de pantalla panorámica (relación de aspecto de 16:9)

Establezca "Tamaño de la Pantalla" del menú Configuración del Sistema en el valor "16:9". Para obtener información detallada sobre el menú Configuración del Sistema, consulte la página 47.

Si su televisor es monofónico

No conecte las clavijas rojas. Si desea escuchar el sonido de los canales izquierdo y derecho de un televisor monofónico, utilice un cable de audio tipo 2 fono a 1 fono (estéreo a monofónico) disponible en el mercado (vendido por separado).

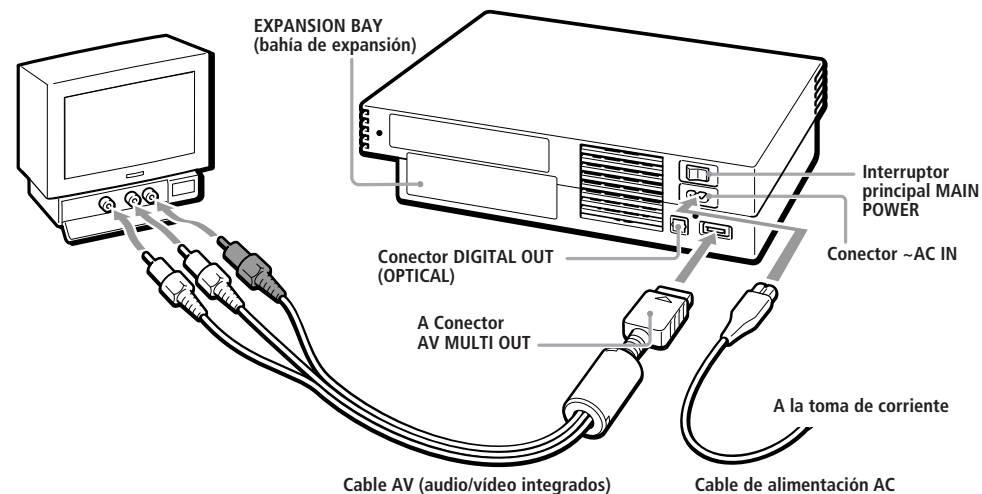

Precaución sobre las imágenes estáticas

Las imágenes estáticas sin movimiento, como los menús de DVD, pantallas de configuración o imágenes paradas en pantalla con la función de pausa, podrían dejar leves trazos permanentes en la pantalla del televisor si se dejan durante mucho tiempo. Los televisores de proyección son más susceptibles que otros tipos de pantalla a presentar dicho efecto. No utilice la consola de una manera que pueda producir este efecto.

Nota sobre el efecto de salto de las imágenes

Algunos televisores o monitores pueden experimentar un efecto de salto de las imágenes al utilizar la consola PlayStation®2. No existe ningún problema con la consola PlayStation®2 ni con su fabricación. El problema se debe técnicamente al televisor. Si se produce tal problema con su televisor/monitor, póngase en contacto con el servicio de atención al cliente de PlayStation® correspondiente, cuyo número de teléfono encontrará: - en la tarjeta de registro de cliente; - en el respectivo manual de software de formato PlayStation® y PlayStation®2.

Conexión a un vídeo

Conecte la consola PlayStation®2 al vídeo mediante el Cable AV (audio/vídeo integrados) suministrado haciendo coincidir los colores de las clavijas con los enchufes del vídeo.

Si el vídeo es monofónico, no conecte la clavija roja.

No obstante, al reproducir un vídeo DVD, no conecte la consola a un vídeo. Si lo hace, se puede disminuir la calidad de la imagen. Conecte la consola directamente al televisor.

Después de la conexión

Establezca el funcionamiento del televisor y del vídeo apropiadamente. Consulte los manuales de instrucciones del televisor y del vídeo.

Al reproducir un vídeo DVD

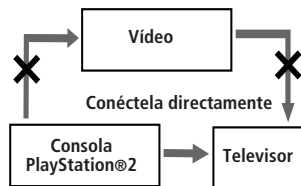

Conexión a un televisor con conector de entrada S VIDEO

Conecte la consola PlayStation®2 al conector de entrada S VIDEO del televisor mediante el Cable S VIDEO, modelo SCPH-10060 E (vendido por separado). Obtendrá una imagen de mayor calidad que al usar el cable AV (audio/vídeo integrados).

Después de la conexión

Ajuste el televisor en el modo de entrada de vídeo apropiado (como "S VIDEO").

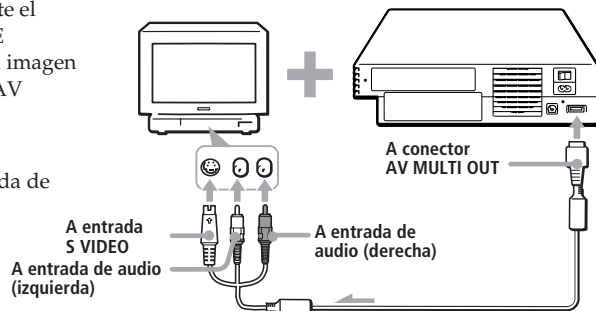

Conexión a un televisor con entrada de antena

Conecte la consola PlayStation®2 a la entrada de antena del televisor mediante el Adaptador RFU, modelo SCPH-10072 C (vendido por separado). En este caso, el sonido será monofónico.

Después de la conexión

Sintonice la frecuencia 36 del televisor.

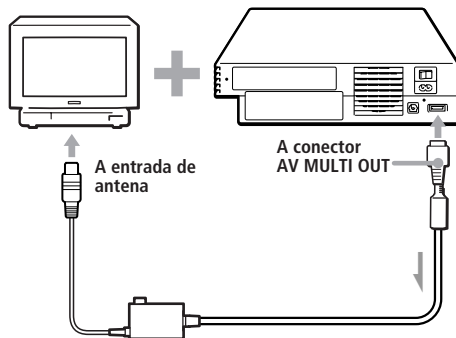

Conexión a un televisor con conector Euro-AV mediante el enchufe de conexión Euro-AV

Conecte la consola PlayStation®2 al conector Euro-AV (SCART) del televisor mediante el enchufe de conexión Euro-AV y el Cable AV (audio/vídeo integrados), comprobando que coinciden los colores de las clavijas del cable AV y del enchufe de conexión.

Después de la conexión

Ajuste el televisor en el modo de entrada de vídeo apropiado. Consulte el manual de instrucciones del televisor.

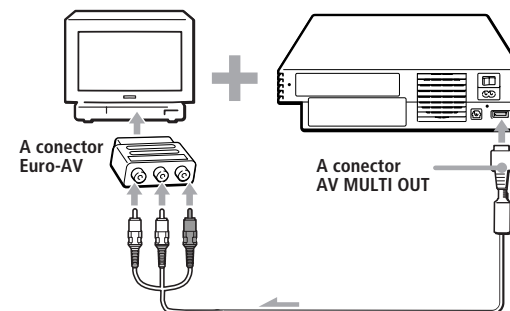

Conexión a un televisor con conector Euro-AV mediante el Cable Euro-AV

Puede mejorar la calidad de imagen utilizando el Cable Euro-AV, modelo SCPH-10142 (vendido por separado).

Conecte la consola PlayStation®2 al conector Euro-AV del televisor.

Después de la conexión

Ajuste el televisor en el modo de entrada de vídeo apropiado. Consulte el manual de instrucciones del televisor.

Nota

El Cable Euro-AV permite sólo la salida de vídeo de discos de formato PlayStation®2 y PlayStation®.

¡Importante!

Al ver vídeos DVD en la consola PlayStation®2, use otro cable que permita la salida de vídeo de formato PlayStation®2, como el Cable AV (audio/vídeo integrados), Adaptador RFU o Cable S VIDEO.

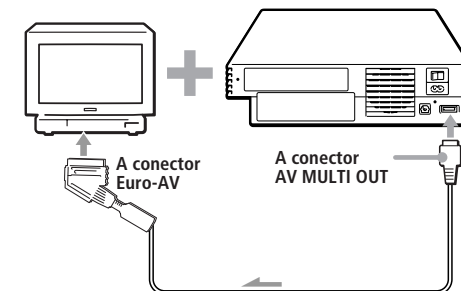

ES
Conexión

Al encender la consola por primera vez

Aparece la pantalla de configuración inicial. Ajuste "Idioma", "Zona horaria" y "Horario de verano" según las instrucciones en pantalla.

Los valores pueden ajustarse posteriormente en el menú Configuración del Sistema. Para obtener información detallada, consulte "Uso del menú Configuración del Sistema" en la página 47.

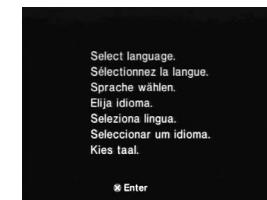

En esta sección se describe cómo conectar la consola PlayStation®2 a un equipo de audio con conectores digitales (como la salida óptica Dolby Digital (AC-3)). El uso de receptores y amplificadores digitales permite disfrutar de funciones como sonido multicanal y envolvente.

Conexión a un receptor o amplificador, platina "MD (minidiscos)" o "DAT (cintas de audio digital)" con conector digital

Conecte al equipo de audio un cable digital óptico disponible en el mercado. En el menú Configuración del Sistema, ajuste "DIGITAL OUT (OPTICAL)" en "Activado". Éste es el ajuste predeterminado. Para obtener información detallada sobre el menú Configuración del Sistema, consulte la página 47.

Panel posterior

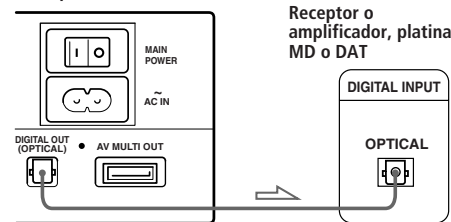

Notas

- Consulte también el manual de instrucciones suministrado con el equipo que va a conectar.
- No es posible realizar directamente grabaciones de audio digital de discos grabados en formato Dolby Digital, DTS o MPEG AUDIO utilizando una platina MD o DAT.

Conexión a un equipo de audio con decodificador DTS*, Dolby Digital** o MPEG incorporado (sólo vídeo DVD)

La conexión a un equipo de audio con decodificador DTS, Dolby Digital o MPEG incorporado (vendido por separado) permite reproducir el sonido grabado en el vídeo DVD en formato Dolby Digital (AC-3), DTS o MPEG AUDIO para obtener el efecto de audición de una sala de cine o de conciertos.

Conecte el equipo al conector DIGITAL OUT (OPTICAL) mediante un cable digital óptico (vendido por separado).

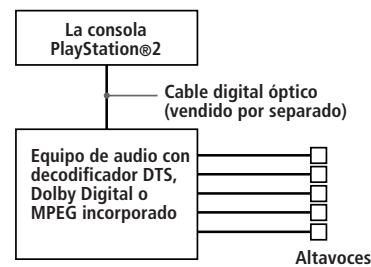

Configuraciones para el reproductor de DVD en su consola PlayStation®2

En función del equipo que vaya a conectar, será necesario realizar algunos ajustes de configuración para el reproductor de DVD. Para obtener información detallada sobre el uso de la pantalla de ajustes, consulte la página 55.

- **Si conecta un equipo de audio con decodificador DTS incorporado**
Ajuste "DIGITAL OUT (OPTICAL)" en "Activada" y, a continuación, "DTS" en "Activada" en la pantalla "Audio".
- **Si conecta un equipo de audio con decodificador Dolby Digital incorporado**
Ajuste "DIGITAL OUT (OPTICAL)" en "Activada" y, a continuación, "Dolby Digital" en "Activada" en la pantalla "Audio".
- **Si conecta un equipo de audio con decodificador MPEG incorporado**
Ajuste "DIGITAL OUT (OPTICAL)" en "Activada" y, a continuación, "MPEG" en "Activada" en la pantalla "Audio".

Nota

Consulte el manual de instrucciones y configuración del equipo de audio que vaya a conectar.

- * "DTS" y "DTS Digital Out" son marcas comerciales de Digital Theater Systems, Inc.
- ** Fabricado bajo licencia de Dolby Laboratories. "Dolby" y el símbolo de la doble D son marcas comerciales de Dolby Laboratories. Trabajos confidenciales no publicados. © 1992-1997 Dolby Laboratories. Todos los derechos reservados.

Conexión de un dispositivo mediante la interfaz Universal Serial Bus (USB)

Los dos conectores USB de la parte frontal de la consola pueden utilizarse para conectar dispositivos compatibles con USB. Consulte también el manual de instrucciones suministrado con el dispositivo que va a conectar.

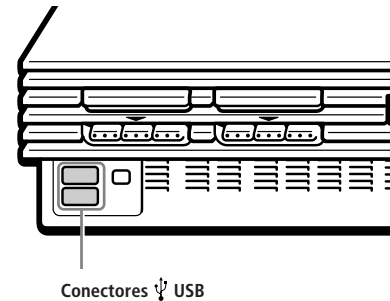

Nota

No todos los productos compatibles con USB funcionan con la consola PlayStation®2. Consulte el manual del usuario del producto compatible con USB correspondiente para obtener más información.

Conexión de un dispositivo con la interfaz i.LINK

El conector i.S400 i.LINK de la parte frontal de la consola puede utilizarse para conectar dispositivos compatibles con i.LINK (IEEE 1394). Consulte también el manual de instrucciones suministrado con el dispositivo que va a conectar.

El conector i.S400 i.LINK no suministra alimentación a dispositivos externos. Los dispositivos externos que requieran alimentación mediante el conector i.S400 i.LINK no funcionarán correctamente al conectarse a la consola PlayStation®2.

El conector i.S400 i.LINK de la consola PlayStation®2 soporta velocidades de transferencia de hasta 400 Mbps. No obstante, la velocidad real variará según la del dispositivo compatible con i.LINK que conecte.

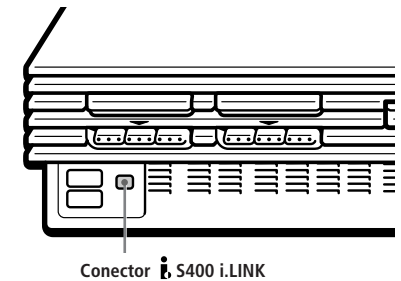

Nota

No todos los productos i.LINK funcionan con la consola PlayStation®2. Consulte también el manual del usuario del producto i.LINK correspondiente para obtener más información.

i.LINK es una versión con marca comercial del estándar IEEE 1394-1995 y sus revisiones. i.LINK y el logotipo i.LINK "i" son marcas comerciales.

Al encender la consola sin haber insertado primero un disco, el menú principal aparece en la pantalla del televisor.



Puede acceder al menú Configuración del Sistema o a la pantalla Navegador desde el menú principal.

Uso del menú Configuración del Sistema

El menú Configuración del Sistema permite configurar el sistema para la consola PlayStation®2. Los ajustes se quedarán guardados aunque apague la consola.

- 1 Seleccione "Configuración del Sistema" mediante los botones de dirección hacia arriba y hacia abajo y pulse el botón X. El menú Configuración del Sistema aparece en la pantalla del televisor.
- 2 Seleccione el elemento que desee mediante los botones de dirección hacia arriba y hacia abajo y pulse el botón X. Los ajustes predeterminados aparecen subrayados.

■ Ajustar Reloj

Ajuste el reloj.

- 1 Utilice los botones de dirección hacia arriba y hacia abajo para ajustar el día y, a continuación, pulse el botón de dirección hacia la derecha. Utilice el mismo método para ajustar el mes, año, hora, minutos y segundos. Para volver al menú anterior, pulse el botón de dirección hacia la izquierda.
- 2 Pulse el botón X en sincronización con un reloj cuya hora sea precisa.

Puede seleccionar los ajustes opcionales para el reloj

Seleccione "Ajustar Reloj" mediante los botones de dirección hacia arriba y hacia abajo y pulse el botón Δ. Puede ajustar los siguientes elementos opcionales.

Notación de la hora

- Reloj de 24 horas
- Reloj de 12 horas

Notación de la fecha

- DD/MM/AAAA
- AAAA/MM/DD
- MM/DD/AAAA

Zona horaria

Seleccione su país o área geográfica para ajustar el huso horario.

Horario de verano

Ajuste este elemento en "Horario de verano" cuando el horario de verano sea efectivo.

- Horario de invierno
- Horario de verano

■ Tamaño de la Pantalla

Seleccione el modo de visualización en función del televisor que vea.

- 4:3: seleccione este elemento cuando conecte un televisor estándar a la consola.
- Pantalla Completa: seleccione este elemento cuando conecte un televisor normal a la consola. Las bandas negras de las partes superior e inferior de la pantalla se suprimen.
- 16:9: seleccione este elemento cuando conecte un televisor de pantalla panorámica o un televisor estándar que proyecte en modo panorámico a la consola.

■ DIGITAL OUT (OPTICAL)

Seleccione si la salida de señal se realizará por el conector DIGITAL OUT (OPTICAL).

- Activado: seleccione esta opción cuando conecte un cable digital óptico (vendido por separado). Seleccione esta opción como su opción normal.
- Desactivado: si selecciona esta opción, la señal de sonido no será emitida a través del conector DIGITAL OUT (OPTICAL).

■ Salida de Componentes de Imagen

Ajuste este elemento si su televisor, monitor o proyector dispone de conector de entrada RGB o de conectores de entrada de vídeo en componentes (Y, Cb/Pb, Cr/Pr) que admitan las señales de salida de la consola.

Si conecta la consola mediante el Cable AV (audio/vídeo integrados) suministrado o el Cable S VIDEO (vendido por separado), no será preciso ajustar este elemento.

- Y Cb/Pb Cr/Pr: seleccione este elemento si conecta la consola a los conectores de entrada de vídeo en componentes del televisor.
- RGB: seleccione este elemento si conecta la consola al conector de entrada de RGB del televisor.

Nota

La salida del software de formato PlayStation®0 PlayStation®2 puede realizarse con los formatos RGB e Y Cb/Pb Cr/Pr. No obstante, la consola PlayStation®2 se ha diseñado para anular el ajuste "Salida de Componentes de Imagen" del menú Configuración del Sistema y para enviar todos los software de vídeo DVD con el formato Y Cb/Pb Cr/Pr.

El color se distorsiona al ajustar este elemento en "RGB" y reproducir el DVD.

■ Idioma

Seleccione el idioma de las indicaciones en pantalla.

- Inglés
- Francés
- Español
- Alemán
- Italiano
- Holandés
- Portugués

Uso de la pantalla Navegador

Puede realizar las siguientes operaciones mediante la pantalla Navegador.

- Comprobación/copia/eliminación de datos de juego de la Memory Card (Tarjeta de Memoria) (8MB) (para PlayStation®2) o la Memory Card (Tarjeta de Memoria)
- Inicio del software de formato PlayStation®0 PlayStation®2
- Reproducción de CD audio
- Reproducción de vídeo DVD

Seleccione "Navegador" mediante los botones de dirección arriba y abajo y pulse el botón X. El navegador aparece en la pantalla del televisor. La Memory Card (Tarjeta de Memoria) (8MB) (para PlayStation®2), la Memory Card (Tarjeta de Memoria) o los discos insertados en la consola aparecen como iconos.

Comprobación/copia/eliminación de datos de juego

Puede copiar datos de juego de una Memory Card (Tarjeta de Memoria) (8MB) (para PlayStation®2) o Memory Card (Tarjeta de Memoria) a otra o eliminar los datos que no desee conservar.

No obstante, no es posible copiar datos de juego del software de formato PlayStation®2 a la Memory Card (Tarjeta de Memoria), modelo SCPH-1020 EHL.

Inserte previamente la Memory Card (Tarjeta de Memoria) (8MB) (para PlayStation®2) o la Memory Card (Tarjeta de Memoria).

- 1 Seleccione el icono de la Memory Card (Tarjeta de Memoria) (8MB) (para PlayStation®2) o de la Memory Card (Tarjeta de Memoria) en la que se encuentren los datos de juego que desee comprobar/copiar/eliminar y, a continuación, pulse el botón X.
- 2 Compruebe/copie/elimine datos de juego de acuerdo con las instrucciones en pantalla.

Nota

Durante la copia o eliminación de datos de juego, no extraiga la Memory Card (Tarjeta de Memoria) (8MB) (para PlayStation®2) o la Memory Card (Tarjeta de Memoria).

Comprobación de Versión

Puede comprobar la versión de la consola, Navegador, reproductor de CD, PlayStation® Driver y reproductor de DVD. Pulse el botón Δ en el menú principal.

Función de autodiagnóstico

La consola PlayStation®2 regula automáticamente los ajustes para obtener la mejor reproducción posible del disco. Sin embargo, también es posible recurrir manualmente a la función de autodiagnóstico cada vez que esto sea necesario.

- 1 Seleccione "Consola" mediante los botones de dirección y pulse el botón Δ.
- 2 Seleccione "Activada" mediante los botones de dirección y pulse el botón X.
- 3 Inserte un disco. La consola inicia el diagnóstico de forma automática.

Nota

El ajuste de diagnóstico recupera el valor "Desactivada" automáticamente (ajuste predeterminado) al pulsar el botón ○/RESET (reinicio) o iniciar la reproducción de un disco de formato PlayStation®, PlayStation®2 o un disco de vídeo DVD.

Ajuste del PlayStation® Driver

El "PlayStation® Driver" es un programa de carga del software de formato PlayStation®.

- 1 Seleccione "PlayStation® Driver" mediante los botones de dirección y pulse el botón Δ.
- 2 Seleccione el elemento deseado mediante los botones de dirección y pulse el botón X.

Velocidad del Disco

- Normal: normalmente seleccione esta posición.
- Rápida: el tiempo de carga del software de formato PlayStation® puede reducirse. Dependiendo del software, es posible que no se obtenga ningún efecto o que el software falle inesperadamente. En este caso, seleccione "Normal".

Diseño de Texturas

- Estándar: normalmente seleccione esta posición.
- Suave: la pantalla se muestra con mayor suavidad al reproducir ciertos tipos de software de formato PlayStation®. Dependiendo del software, es posible que no se obtenga ningún efecto. En este caso, seleccione "Estándar".

Nota

El ajuste de "PlayStation® Driver" recupera el valor "Normal/Estándar" (ajuste predeterminado) automáticamente al pulsar el botón ○/RESET(reinicio) o apagar la consola.



Inicio del juego

- 1 Encienda la consola con el interruptor principal MAIN POWER de la parte trasera de la consola.**

El indicador  (espera) de la parte frontal de la consola se ilumina en rojo para indicar que ésta se encuentra en el modo de espera.

- 2 Pulse el botón  (espera)/RESET (reinicio).**

El indicador  cambia a verde y aparece la pantalla de inicio.

- 3 Conecte el Mando Analógico (DUALSHOCK®2) o el Mando Analógico (DUALSHOCK®) a la consola.**

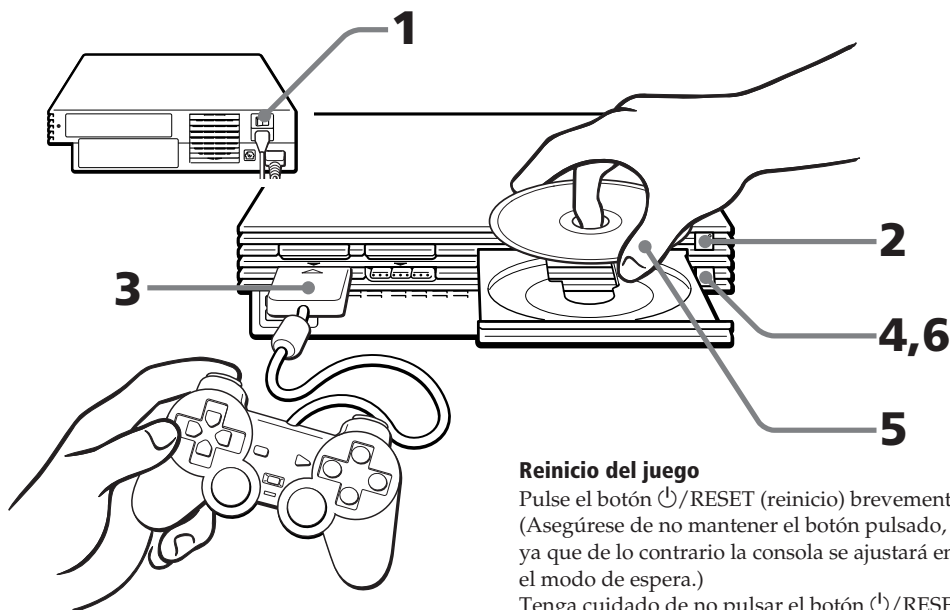

- 4 Pulse el botón  (abrir).**

La bandeja del disco se abre.

- 5 Coloque un disco en la bandeja con el lado de la etiqueta hacia arriba.**

- 6 Pulse el botón .**

La bandeja del disco se cierra. Aparece la pantalla ② ó ③ y el juego está preparado para iniciarse.

Nota

Ajuste el Mando Analógico (DUALSHOCK®2) o el Mando Analógico (DUALSHOCK®) en el modo apropiado al software (página 49). Consulte el manual del software correspondiente para obtener información detallada.

Reinicio del juego

Pulse el botón /RESET (reinicio) brevemente. (Asegúrese de no mantener el botón pulsado, ya que de lo contrario la consola se ajustará en el modo de espera.)

Tenga cuidado de no pulsar el botón /RESET (reinicio) accidentalmente mientras juega, o el juego volverá a iniciarse.

Pantallas que aparecen en el inicio

Si enciende la consola sin haber insertado un disco previamente

Aparecerá la pantalla ①.

- Si inserta un disco de formato PlayStation®2 o PlayStation® después de que aparezca la pantalla ①, aparecerá la pantalla ② ó ③ y podrá iniciar el juego.
- Puede desplazarse al menú Configuración del Sistema o a la pantalla Navegador desde la pantalla ①. (Para obtener información detallada, consulte "Uso del menú principal" en la página 47.)

Al encender la consola con un disco ya insertado

Dependiendo del tipo de disco insertado, aparecerá la pantalla ②, ③ ó ④.

Si aparece la pantalla ④, es posible que el disco insertado no sea de formato PlayStation® o PlayStation®2. Compruebe el tipo de disco (página 43).

- ① No hay ningún disco insertado (menú principal).**

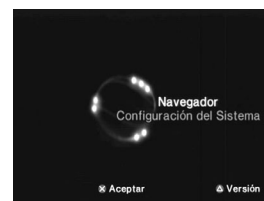

- ② Está insertado un DVD-ROM / CD-ROM de formato PlayStation®2.**

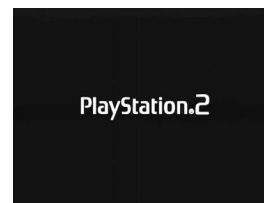





- ③ Está insertado CD-ROM de formato PlayStation®.**



- ④ Está insertado un disco que no puede reproducirse con la consola PlayStation®2.**



Finalización del juego

- 1 Pulse el botón .**
La bandeja del disco se abre.
- 2 Extraiga el disco.**
- 3 Pulse el botón .**
La bandeja del disco se cierra.
- 4 Pulse el botón /RESET (reinicio) durante unos dos segundos.**
El indicador  se ilumina en rojo y la consola entra en el modo de espera.

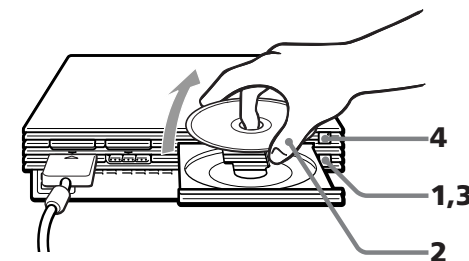

Cuando no tenga intención de jugar durante mucho tiempo

Desactive la alimentación con el interruptor principal MAIN POWER de la parte trasera de la consola, y desconecte el enchufe de alimentación de la toma de corriente.

Cambio de un juego a otro

No es necesario apagar la consola cuando desee cambiar el juego.

- 1..... Pulse el botón .
La bandeja del disco se abre.
- 2..... Extraiga el disco.
- 3..... Coloque un disco nuevo en la bandeja.
- 4..... Pulse el botón .
La bandeja del disco se cierra.
- 5..... Pulse el botón /RESET (reinicio) brevemente para reiniciar.
(Advertencia: si mantiene pulsado el botón /RESET (reinicio), la consola entrará en el modo de espera.)
Aparecen la pantalla de inicio y, a continuación, la pantalla ó y el juego se inicia.

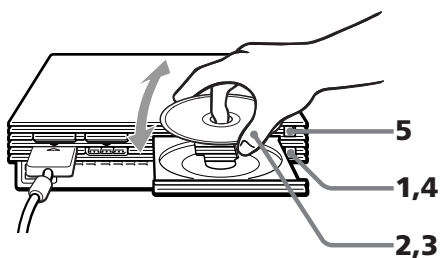

Nota

Con juegos de varios discos, realice los pasos 1 a 4 para cambiar los discos. Consulte el manual del software para obtener información detallada.

Las diferencias entre el Mando Analógico (DUALSHOCK®2) y el Mando Analógico (DUALSHOCK®)

- ① **Mando Analógico (DUALSHOCK®2) (suministrado / vendido por separado)**
 - El Mando Analógico (DUALSHOCK®2) puede utilizarse con el software de formato PlayStation®2 y PlayStation®.
 - Puede cambiar entre el modo digital y el analógico. Cuando el mando se encuentra en el modo analógico, los siguientes botones y joysticks pueden funcionar de forma analógica, según las funciones admitidas por el título de software. Consulte el manual del software para obtener información detallada.
Software de formato PlayStation®2
Botones de dirección / botones Δ , \circ , \times , \square / joystick analógico izquierdo / joystick analógico derecho / botones L1, R1, L2, R2.
Software de formato PlayStation®
Joystick analógico izquierdo / joystick analógico derecho.
 - Puede disfrutar de la función de vibración.
- ② **Mando Analógico (DUALSHOCK®) (vendido por separado)**
 - El Mando Analógico (DUALSHOCK®) puede utilizarse con el software de formato PlayStation®2 y PlayStation®.

• Puede cambiar entre el modo digital y el analógico. Al cambiar al modo analógico, puede disfrutar del uso analógico de los joysticks analógicos izquierdo y derecho.

Software de formato PlayStation®2

Joystick analógico izquierdo / joystick analógico derecho.

Software de formato PlayStation®

Joystick analógico izquierdo / joystick analógico derecho.

• Puede disfrutar de la función de vibración.

Cambio de modo e indicador de modo

El Mando Analógico (DUALSHOCK®2) y el Mando Analógico (DUALSHOCK®) pueden cambiarse entre dos modos pulsando el botón modo ANALOG (analógico).

Cada vez que pulse el botón modo ANALOG (analógico), el modo cambiará de la siguiente forma:

Modo digital (indicador: apagado)



Modo analógico (indicador: rojo)

Nota

Cambie al modo adecuado al uso.

No obstante, tenga en cuenta que ciertos tipos de software realizan este ajuste de forma automática. En tales casos, el software ignora el botón modo ANALOG (analógico). Para obtener información detallada, consulte el manual del software.

Función de vibración

El Mando Analógico (DUALSHOCK®2) y el Mando Analógico (DUALSHOCK®) disponen de una función de vibración si la admite el título de software. La función de vibración puede activarse (ACTIVADA) o desactivarse (DESACTIVADA) en la pantalla de opciones de software.

Notas

- Cuando no utilice el Mando Analógico (DUALSHOCK®2) ni el Mando Analógico (DUALSHOCK®), apague la consola o desconecte el mando.
- Antes de utilizar la función de vibración, lea "Notas sobre seguridad al utilizar el Mando Analógico (DUALSHOCK®2) y el Mando Analógico (DUALSHOCK®)" de la página 42.

Antes de utilizar el Mando Analógico (DUALSHOCK®2) y el Mando Analógico (DUALSHOCK®)

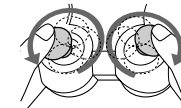

Después de haber encendido la consola, haga girar los joysticks analógicos derecho e izquierdo con los pulgares una vez antes de empezar a jugar. No retuerza los joysticks, hágalos girar como si dibujara un círculo, como se muestra en el diagrama de arriba.

Modo digital (indicador: apagado)

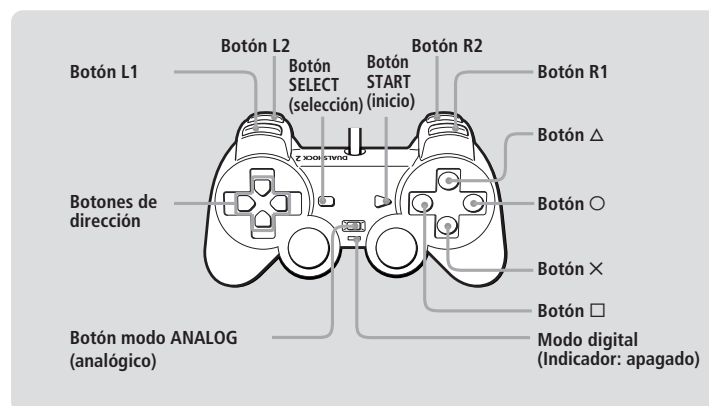

Modo Analógico (indicador: rojo)

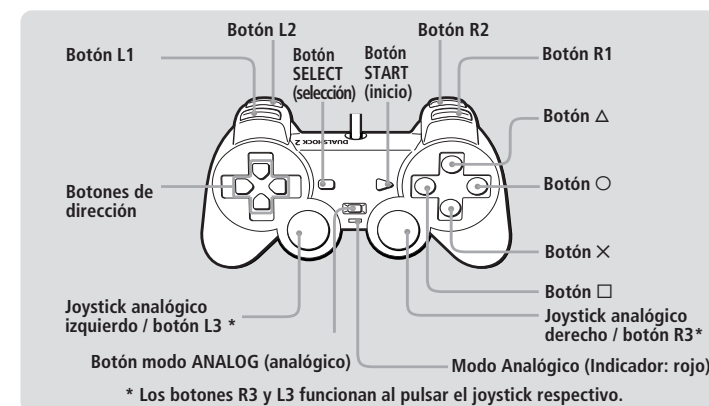

* Los botones R3 y L3 funcionan al pulsar el joystick respectivo.

Puede guardar y cargar juegos o demás datos utilizando la Memory Card (Tarjeta de Memoria) (8MB) (para PlayStation®2) o la Memory Card (Tarjeta de Memoria) (cada una de ellas vendida por separado).

Diferencias entre la Memory Card (Tarjeta de Memoria) (8MB) (para PlayStation®2) y la Memory Card (Tarjeta de Memoria)

Cuando reproduzca software de formato PlayStation®2, utilice la Memory Card (Tarjeta de Memoria) (8MB*) (para PlayStation®2) (①). Cuando reproduzca software de formato PlayStation®, utilice la Memory Card (Tarjeta de Memoria) (②).

Para la consola de juegos de vídeo PlayStation®, las consolas de datos de juego se describen como "bloques de memoria". No obstante, para la consola PlayStation®2, se describen como "KB" (kilobytes).

*8 MB = 8.000 KB

① Memory Card (Tarjeta de Memoria) (8MB) (para PlayStation®2) (vendida por separado)

La Memory Card (Tarjeta de Memoria) (8MB) (para PlayStation®2) puede guardar y cargar datos de juego de software de formato PlayStation®2. Cada Memory Card (Tarjeta de Memoria) (8MB) (para PlayStation®2) puede guardar unos 8 MB de datos de juego, aunque algunos de éstos pueden utilizarse como información de control de archivos.

La Memory Card (Tarjeta de Memoria) (8MB) (para PlayStation®2) está dotada de MAGICGATE, una tecnología que ayuda a proteger el contenido cuyos derechos de autor están registrados, mediante la encriptación de los datos y la autenticación del hardware.

MAGICGATE es una tecnología de protección de los derechos de autor, desarrollada por el Grupo Sony.

MAGICGATE no garantiza la compatibilidad con otros productos que lleven la marca comercial "MagicGate".

② Memory Card (Tarjeta de Memoria) (vendida por separado)

La Memory Card (Tarjeta de Memoria) puede guardar y cargar datos de juego de software de formato PlayStation®. Cada tarjeta puede guardar 120 KB (15 bloques de memoria) de datos de juego.

Nota

No es posible copiar datos en una Memory Card (Tarjeta de Memoria) (8MB) (para PlayStation®2) o Memory Card (Tarjeta de Memoria) que no tenga suficiente memoria disponible. Antes de la reproducción, compruebe la cantidad de espacio necesario para guardar el juego y el espacio disponible en la Memory Card (Tarjeta de Memoria) (8MB) (para PlayStation®2) o Memory Card (Tarjeta de Memoria). Consulte el manual del software correspondiente para determinar la cantidad de espacio necesario para guardar los datos de un determinado juego.

Inserción de la Memory Card (Tarjeta de Memoria) (8MB) (para PlayStation®2) y la Memory Card (Tarjeta de Memoria)

Inserte la Memory Card (Tarjeta de Memoria) (8MB) (para PlayStation®2) o la Memory Card (Tarjeta de Memoria) en la ranura para MEMORY CARD (tarjeta de memoria), con el lado de la flecha hacia arriba.

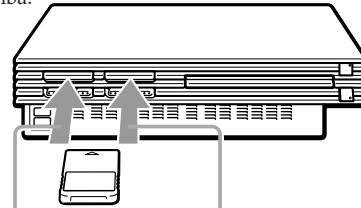

Ranura para MEMORY CARD (tarjeta de memoria) 1

Ranura para MEMORY CARD (tarjeta de memoria) 2

Notas sobre el uso de la Memory Card (Tarjeta de Memoria) (8MB) (para PlayStation®2) o Memory Card (Tarjeta de Memoria) con un Multitap

- Cuando utilice software de formato PlayStation®2, emplee el Multitap, modelo SCPH-10090 E (para PlayStation®2).
- Cuando utilice software de formato PlayStation®, emplee el Multitap, modelo SCPH-1070 EH.
- Si inserta el Multitap, modelo SCPH-1070 EH en el puerto de mando 1, no inserte la Memory Card (Tarjeta de Memoria) (8MB) (para PlayStation®2) o la Memory Card (Tarjeta de Memoria) en la ranura para MEMORY CARD (tarjeta de memoria) 1 de la consola PlayStation®2. Lo mismo se aplica al insertar el Multitap en el puerto de mando 2. Si lo hace, los datos pueden perderse.

Copia/eliminación de datos de juego

Puede copiar datos de juego de una Memory Card (Tarjeta de Memoria) (8MB) (para PlayStation®2) o Memory Card (Tarjeta de Memoria) a otra o eliminar los datos que no desee conservar.

No obstante, no es posible copiar datos de juego del software de formato PlayStation®2 a la Memory Card (Tarjeta de Memoria).

Puede comprobar, copiar y eliminar datos de juego en la pantalla Navegador. Para obtener información detallada sobre el navegador, consulte "Comprobación/copia/eliminación de datos de juego" de la página 47.

Nota

No es posible guardar ni cargar datos de juego en la pantalla Navegador. Para obtener información detallada sobre el almacenamiento o la carga de datos de juego, consulte el manual del software.

Reproducción de un CD audio

- 1 Pulse el botón (abrir).
La bandeja del disco se abre.
- 2 Coloque un disco en la bandeja con el lado de reproducción hacia abajo.
- 3 Pulse el botón .
La bandeja del disco se cierra.
- 4 Seleccione el icono de CD audio en la pantalla Navegador (página 47), y pulse el botón .
- 5 Seleccione el número de icono mediante los botones de dirección y pulse el botón .

Aparece la pantalla "CD Audio".

Utilización del reproductor de CD

Mientras se reproduce un disco, seleccione el botón de la pantalla de operación de CD mediante los botones de dirección hacia la derecha y hacia la izquierda. A continuación, pulse el botón .

- :Inicio de la reproducción.
- :Pausa.
- :Detención de la reproducción.
- :Localización del principio de la pista actual o anterior.
- :Avanzar rápidamente.
- :Retroceder rápidamente.
- :Localización del principio de la siguiente pista.

Discos de música codificados con tecnología de protección de los derechos de autor

La función de reproducción de CD audio de este producto está diseñada en conformidad con las normas del formato CD (Compact Disc o disco compacto). Recientemente, algunas compañías discográficas han empezado a comercializar discos de música codificados con tecnología de protección de los derechos de autor. Algunos de estos discos de música no están en conformidad con las normas del formato CD y es posible que este producto no los pueda reproducir.

Reproducción en distintos modos

Puede cambiar los modos de reproducción. Como ajuste predeterminado, la opción "Normal" está seleccionada para el "Modo de Reproducción", y "Desactivado" para el "Modo de Repetición".

Seleccione el icono de CD audio en la pantalla Navegador y, a continuación, pulse el botón para cambiar los ajustes.

Para reproducir las pistas deseadas en un orden especificado

- 1 Seleccione "Modo de Reproducción" mediante los botones de dirección hacia arriba y hacia abajo y pulse el botón .
- 2 Seleccione "Programada" con los botones de dirección hacia la derecha y hacia la izquierda y pulse el botón .
- 3 Seleccione el número de la pista específica con los botones de dirección y pulse el botón .
- Repita este paso hasta que haya seleccionado todas las pistas que desee reproducir.
- 4 Pulse el botón para volver a la pantalla del Navegador.

Para reproducir las pistas en orden aleatorio

- 1 Seleccione "Modo de Reproducción" mediante los botones de dirección hacia arriba y hacia abajo y pulse el botón .
- 2 Seleccione "Aleatoria" con los botones de dirección hacia la derecha y hacia la izquierda y pulse el botón .
- 3 Pulse el botón para volver a la pantalla Navegador.

Para reproducir todas las pistas de forma repetida

- 1 Seleccione "Modo de Repetición" mediante los botones de dirección hacia arriba y hacia abajo y pulse el botón .
- 2 Seleccione "Todas" con los botones de dirección hacia la derecha y hacia la izquierda y pulse el botón .
- 3 Pulse el botón para volver a la pantalla Navegador.

Para reproducir una pista de forma repetida

- 1 Seleccione "Modo de Repetición" mediante los botones de dirección hacia arriba y hacia abajo y pulse el botón .
- 2 Seleccione "1" con los botones de dirección hacia la derecha y hacia la izquierda y pulse el botón .
- 3 Pulse el botón para volver a la pantalla Navegador.



Reproducción de vídeo DVD

Algunas operaciones pueden ser distintas o estar limitadas en función del disco que se reproduzca. Consulte las instrucciones suministradas con el disco.

1 Encienda la consola con el interruptor principal MAIN POWER de la parte trasera de la consola.

El indicador (espera) de la parte frontal de la consola se ilumina en rojo para indicar que ésta se encuentra en el modo de espera.

2 Pulse el botón (espera)/ RESET (reinicio).

El indicador cambia a verde y aparece la pantalla de inicio.

3 Pulse el botón .

La bandeja del disco se abre.

4 Coloque un disco en la bandeja con el lado de reproducción hacia abajo.

5 Pulse el botón .

La bandeja del disco se cierra y la consola inicia la reproducción.

Notas

- Dependiendo del DVD, puede aparecer un menú DVD o de títulos en la pantalla del televisor (consulte la página 53).
- Si pulsa el botón después de la reproducción, aparecerá la pantalla Navegador.
- Al reproducir un vídeo DVD, no conecte la consola a un vídeo, ya que si lo hiciera, se reduciría la calidad de la imagen. Conecte la consola directamente a un televisor.

Utilización del reproductor de DVD directamente con el mando

Puede utilizar el reproductor de DVD directamente con los botones del mando mientras no se muestre el Panel de Control (página 52). Asimismo, es posible utilizar el reproductor de DVD mediante el Mando a Distancia de DVD (para PlayStation®2) (vendido por separado). Para obtener información detallada, consulte el manual de instrucciones suministrado con el Mando a Distancia de DVD (para PlayStation®2) con Unidad de Receptor Infrarrojo (modelo SCPH-10172).

Esta consola lleva incorporado el software Reproductor de DVD, compatible con el Mando a Distancia de DVD (para PlayStation®2). Usted puede utilizar el Mando a Distancia de DVD (para PlayStation®2), simplemente insertando la unidad de receptor infrarrojo (suministrada con el Mando a Distancia de DVD) en un puerto de mando de la consola. No es necesario emplear ninguna Memory Card (Tarjeta de Memoria) (8MB) (para PlayStation®2) al utilizar el Mando a Distancia de DVD (para PlayStation®2) con esta consola.

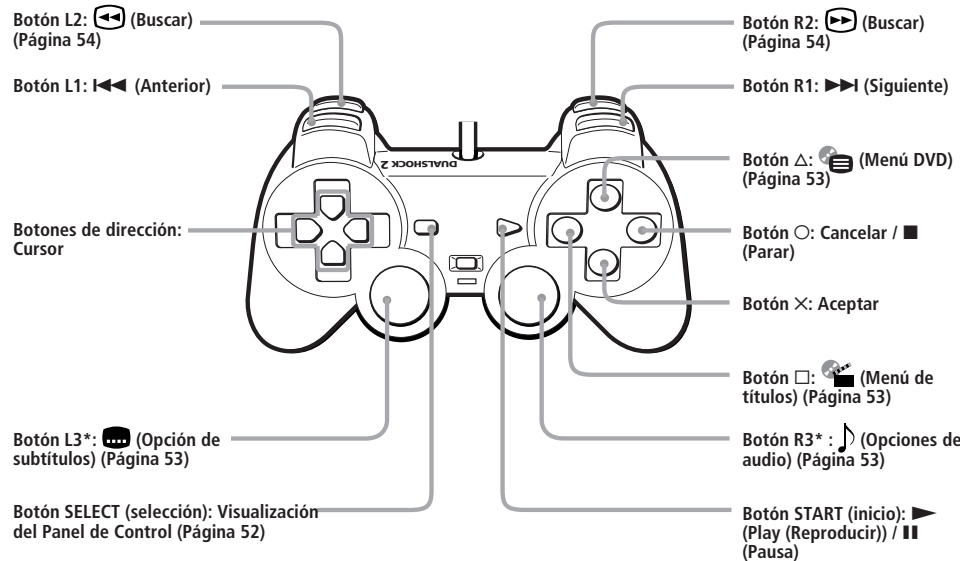

* Si utiliza un mando sin el botón L3 o R3, podrá seleccionar la función (Opción de subtítulos) o (Opciones de audio) mediante el Panel de Control (consulte la página 52).

Para	Operación
Parar	Pulse el botón ○.
Introducir pausas	Pulse el botón START (inicio).
Reanudar la reproducción después de la pausa	Pulse el botón START (inicio).
Acceder al capítulo siguiente en el modo de reproducción continua	Pulse el botón R1.
Retroceder al capítulo anterior en el modo de reproducción continua	Pulse el botón L1 dos veces.

Puede realizar distintas funciones utilizando el menú en la pantalla (Panel de Control). Con respecto a las operaciones del Panel de Control, consulte la página 52.

Reanudación de la reproducción a partir del punto en el que detuvo el disco (Reanudación de la reproducción)

El reproductor recuerda el punto en el que se detuvo el disco, y es posible reanudar la reproducción a partir de ese punto.

1 Mientras se reproduce un disco, pulse el botón ○ para detener la reproducción.

Aparece "Pulse [Play (Reproducir)] para reanudar la reproducción. Para comenzar desde el principio, pulse [Parar] y, a continuación, [Play (Reproducir)]." y, a continuación, la pantalla del televisor muestra el Panel de Control (página 52). Si aparece el mensaje "La función Reanudar programa no se puede usar aquí. La reproducción comenzará desde el principio.", la reanudación de la reproducción no estará disponible.

2 Seleccione (Play (Reproducir)) mediante los botones de dirección y pulse el botón X.

El reproductor inicia la reproducción a partir del punto en el que detuvo el disco en el paso 1.

Para reproducir el disco desde el principio

Después del paso 1, seleccione (Parar) y pulse el botón X. El punto en el que haya detenido la reproducción se borra. Seleccione (Play (Reproducir)) y pulse el botón X.

Notas

- Es posible que la reanudación de la reproducción no esté disponible en algunos discos DVD.
- Dependiendo de dónde detenga el disco, es posible que la consola reanude la reproducción a partir de un punto diferente.
- El punto en el que haya detenido la reproducción se borrará si:
 - abre la bandeja del disco;
 - cambia al modo de espera manteniendo pulsado el botón /RESET (reinicio) que hay en la parte frontal de la consola;
 - desactiva la alimentación con el interruptor principal MAIN POWER de la parte trasera de la consola;
 - inicia la reproducción después de seleccionar un título o capítulo.

Uso del Panel de Control

Puede realizar distintas funciones utilizando el menú en la pantalla (Panel de Control). Las funciones que pueden realizarse difieren en función del disco.

1 Pulse el botón SELECT (selección).

El Panel de Control aparece en la pantalla del televisor.



2 Seleccione el elemento que desee mediante los botones de dirección.

3 Pulse el botón X.

Para obtener información detallada sobre cada elemento mostrado en el Panel de Control, consulte las páginas 53 a 58.

Puede seleccionar ciertos elementos directamente con el mando

Consulte la página 51.

Lista de elementos del Panel de Control



1 Menú DVD (página 53)

Algunos discos DVD permiten seleccionar su contenido mediante un menú. Al reproducir este tipo de DVD, podrá seleccionar el idioma de los subtítulos, el del sonido, etc., mediante el menú DVD.

2 Menú de títulos (página 53)

Los discos DVD se dividen en largas secciones de una película o de música denominadas "títulos". Al reproducir un DVD que contenga varios títulos, podrá seleccionar el título que desee mediante el menú de títulos.

3 Volver (página 53)

Puede volver a la pantalla anterior del menú DVD o del menú de títulos.

4 Opciones de audio (página 53)

Si el DVD está grabado con pistas en varios idiomas, podrá seleccionar el idioma que desee mientras se reproduce el DVD.

5 Opciones de ángulo (página 53)

Es posible elegir entre los distintos ángulos disponibles para las escenas si el DVD dispone de diversos ángulos grabados para dichas escenas.

6 Opción de subtítulos (página 53)

Con discos DVD en los que haya grabados subtítulos, puede cambiar el idioma cuando desee mientras se reproduce el DVD, así como activarlo y desactivarlo cuando lo desee.

7 Ir al título (página 54)

Puede seleccionar el número del título que desee buscar.

8 Ajustar (página 55)

Mediante el uso de la pantalla de ajustes, puede realizar la configuración inicial, ajustar la imagen y el sonido, y definir las distintas salidas. También puede establecer un idioma para los subtítulos y la pantalla de ajustes, limitar la reproducción para niños, etc.

9 Presentación de los capítulos (página 54)

Mientras se reproduce un disco, puede comprobar los números del título y capítulo actuales en la pantalla del televisor.

10 ? Ayuda (página 54)

La lista de los botones directos del mando se muestra en la pantalla del televisor.

11 Ir al capítulo (página 54) / Botones numéricos

Puede seleccionar el número del capítulo que desee buscar.

12 Anterior

Puede retroceder al capítulo anterior en el modo de reproducción continua.

13 Buscar (página 54)

Puede localizar un punto determinado del DVD rápidamente controlando la imagen.

14 Siguiente

Puede acceder al capítulo siguiente en el modo de reproducción continua.

15 Play (Reproducir)

16 Pausa

17 Parar

18 Cámara lenta (página 54)

Puede localizar un punto del DVD lentamente visualizando la pantalla.

Uso del menú DVD

Algunos discos DVD permiten seleccionar su contenido mediante un menú. Al reproducir este tipo de DVD, podrá seleccionar el idioma de los subtítulos, el del sonido, etc., mediante el menú DVD.

1 Seleccione  (Menú DVD) mediante los botones de dirección y pulse el botón X.

El menú DVD aparece en la pantalla del televisor. El contenido del menú varía según el disco.

2 Pulse los botones de dirección para seleccionar el elemento que desee cambiar.

3 Para cambiar otros elementos, repita el paso 2.

4 Pulse el botón X.

Puede mostrar el menú DVD directamente

Pulse el botón  del mando cuando no se muestre el Panel de Control.

Si desea seleccionar el idioma para el menú DVD

Para cambiar este ajuste, puede elegir "Selección de idioma" y, a continuación, "Menú DVD". Para obtener información detallada, consulte la página 56.

Para volver a la pantalla anterior del menú DVD

Seleccione  (Volver) y pulse el botón X.

Es posible que esta función no esté disponible en algunos discos DVD.

Notas

- Es posible que el menú DVD no esté disponible en algunos discos DVD.
- En algunos discos DVD, es posible que el "menú DVD" se denomine simplemente "menú" en las instrucciones suministradas con los mismos.

Uso del menú de títulos

Los discos DVD se dividen en largas secciones de una película o de música denominadas "títulos". Al reproducir un DVD que contenga varios títulos, podrá seleccionar el título que desee mediante el menú de títulos.

1 Seleccione  (Menú de títulos) mediante los botones de dirección y pulse el botón X.

El menú de títulos aparece en la pantalla del televisor. El contenido del menú varía según el disco.

2 Pulse los botones de dirección para seleccionar el título que desee reproducir.

3 Pulse el botón X.

La consola comienza a reproducir el título seleccionado.

Puede mostrar el menú de títulos directamente

Pulse el botón  del mando mientras no se muestre el Panel de Control.

Para volver a la pantalla anterior del menú de títulos

Seleccione  (Volver) y pulse el botón X.

Es posible que esta función no esté disponible en algunos discos DVD.

Notas

- Algunos discos DVD no permiten seleccionar el título.
- En algunos discos DVD, es posible que un "Menú de títulos" se denomine simplemente "menú" o "título" en las instrucciones suministradas con los mismos. También es posible que "Pulse ENTER" se exprese como "Pulse SELECT".

Cambio del idioma de la pista de sonido

Si el DVD está grabado con pistas en varios idiomas, podrá seleccionar el idioma que desee mientras se reproduce el DVD.

Los idiomas que pueden seleccionarse varían en función del DVD.

Seleccione  (Opciones de audio) mediante los botones de dirección y pulse el botón X.

Cada vez que pulse el botón X, el idioma cambiará.

Puede seleccionar "Opciones de audio" directamente

Pulse el botón R3 del mando mientras no se muestra el Panel de Control. El idioma cambiará cada vez que pulse el botón.

Notas

- Debido a la información programada en ciertos discos DVD, es posible que no pueda cambiar el idioma aunque haya pistas grabadas en varios idiomas en los mismos.
- Si cambia el título mientras se reproduce el DVD, el sonido puede cambiar.

Cambio de los ángulos

Es posible cambiar los ángulos de las escenas si el DVD dispone de diversos ángulos grabados para dichas escenas. Por ejemplo, mientras se reproduce una escena de un tren en movimiento, puede visualizarla desde la parte frontal del tren o desde la ventanilla izquierda o derecha del mismo sin que se interrumpa el movimiento del tren.

Seleccione  (Opciones de ángulo) mediante los botones de dirección y pulse el botón X.

Cada vez que pulse el botón X, el ángulo cambiará.

Notas

- El número de ángulos varía según el disco o la escena. El número de ángulos que pueden cambiarse en una escena es equivalente al número de ángulos grabados para esa escena.
- Debido a la información programada en ciertos discos DVD, es posible que no pueda cambiar los ángulos aunque haya distintos ángulos grabados en el disco.

Visualización de los subtítulos

Con discos DVD en los que haya grabados subtítulos, es posible activar y desactivar dichos subtítulos cuando lo desee durante la reproducción.

Con discos DVD en los que haya grabados subtítulos multilingües, puede cambiar el idioma de los subtítulos cuando desee mientras se reproduce el DVD. Por ejemplo, puede seleccionar el idioma que desee practicar y activar los subtítulos para mejor comprensión.

Seleccione  (Opción de subtítulos) mediante los botones de dirección y pulse el botón X.

Puede seleccionar el idioma de los subtítulos, y activarlo o desactivarlo.

Los idiomas que pueden seleccionarse varían en función del DVD.

Puede seleccionar "Opción de subtítulos" directamente

Pulse el botón L3 del mando mientras no se muestra el Panel de Control. Puede seleccionar el idioma de los subtítulos, y activarlo o desactivarlo.

Notas

- Si reproduce un DVD en el que no haya subtítulos grabados, no aparecerán subtítulos.
- Debido a la información programada en ciertos discos DVD, es posible que no pueda activar los subtítulos aunque se hayan grabado en el disco.
- Algunos discos DVD no permiten desactivar los subtítulos.
- El tipo y número de idiomas para subtítulos varían según el disco.
- Debido a la información programada en ciertos discos DVD, es posible que no pueda cambiar los subtítulos aunque se hayan grabado subtítulos en varios idiomas en el disco.
- Si cambia el título mientras se reproduce el DVD, el subtítulo puede cambiar.

Búsqueda de títulos

Puede seleccionar el número del título que desee buscar utilizando los botones numéricos.

- 1 Seleccione  (Ir al título) mediante los botones de dirección y pulse el botón X.
"Ir al título - -" aparece en la pantalla del televisor.
- 2 Introduzca el número del título mediante 2 dígitos utilizando los botones numéricos.
El reproductor inicia la reproducción en el título seleccionado.

Visualización de información durante la reproducción de un disco

Mientras se reproduce un disco, puede comprobar los números del título y capítulo actuales en la pantalla del televisor.

Seleccione  (Presentación de los capítulos) mediante los botones de dirección y pulse el botón X.

Cada vez que pulse el botón X, podrá activar y desactivar la presentación.

Visualización de la lista de los botones directos

La lista de los botones directos del mando se muestra en la pantalla del televisor.

Seleccione  (Ayuda) mediante los botones de dirección y pulse el botón X.

Para desactivar la lista
Pulse el botón X.

Búsqueda de capítulos

Puede seleccionar el número del capítulo que desee buscar utilizando los botones numéricos.

Utilice los botones numéricos para introducir un número de capítulo de 2 dígitos.

El reproductor inicia la reproducción en el capítulo seleccionado.



Búsqueda de un punto determinado de un disco

Es posible localizar rápidamente un punto determinado de un disco observando la imagen o reproduciendo a cámara lenta.

Nota

En función del DVD, es posible que no pueda realizar algunas de las operaciones descritas.

Localización de un punto rápidamente (Buscar)

- 1 Mientras se reproduce el disco, seleccione  (Buscar avance) o  (Buscar atrás) mediante los botones de dirección.
- 2 Mantenga pulsado el botón X para localizar un punto.

Cuando encuentre el punto que desee, deje de pulsar el botón para volver a la velocidad normal de reproducción.

También puede utilizar los botones directos

Pulse los botones R2 (Buscar avance) o L2 (Buscar atrás) del mando mientras no se visualiza el Panel de Control.

Localización de un punto lentamente observando la pantalla (reproducción a cámara lenta)

- 1 Mientras se reproduce el disco, seleccione  (Cámara lenta) con los botones de dirección.
- 2 Pulse el botón X.

Se inicia la reproducción a cámara lenta. Cuando encuentre el punto que desee, seleccione  (Play (Reproducir)) y pulse el botón X para recuperar la velocidad normal. También puede reanudar la reproducción pulsando el botón START.

Uso de la pantalla de ajustes

Mediante el uso de la pantalla de ajustes, puede cambiar la configuración inicial, ajustar la imagen y el sonido, y definir las distintas salidas. También puede establecer un idioma para los subtítulos, limitar la reproducción para niños, etc.

1 Pulse el botón **SELECT** (selección) para que aparezca el Panel de Control en la pantalla del televisor.

2 Seleccione  (Ajustar) mediante los botones de dirección y pulse el botón **X**.

La pantalla de ajustes aparece en la pantalla del televisor.

3 Seleccione el elemento principal que desee mediante los botones de dirección.

4 Pulse el botón **X**.

El elemento principal seleccionado aparece resaltado.

5 Seleccione el elemento que desee mediante los botones de dirección.

6 Pulse el botón **X**.

Déspues de modificar los ajustes del DVD

Para guardar los cambios, asegúrese de extraer el DVD antes de pulsar el botón /RESET (reinicio) o de apagar la unidad con el interruptor principal MAIN POWER. Tenga en cuenta que no se guardarán los cambios si reinicia o apaga la consola sin haber extraído el DVD.

Lista de elementos de la pantalla de ajustes

Los ajustes predeterminados aparecen subrayados.

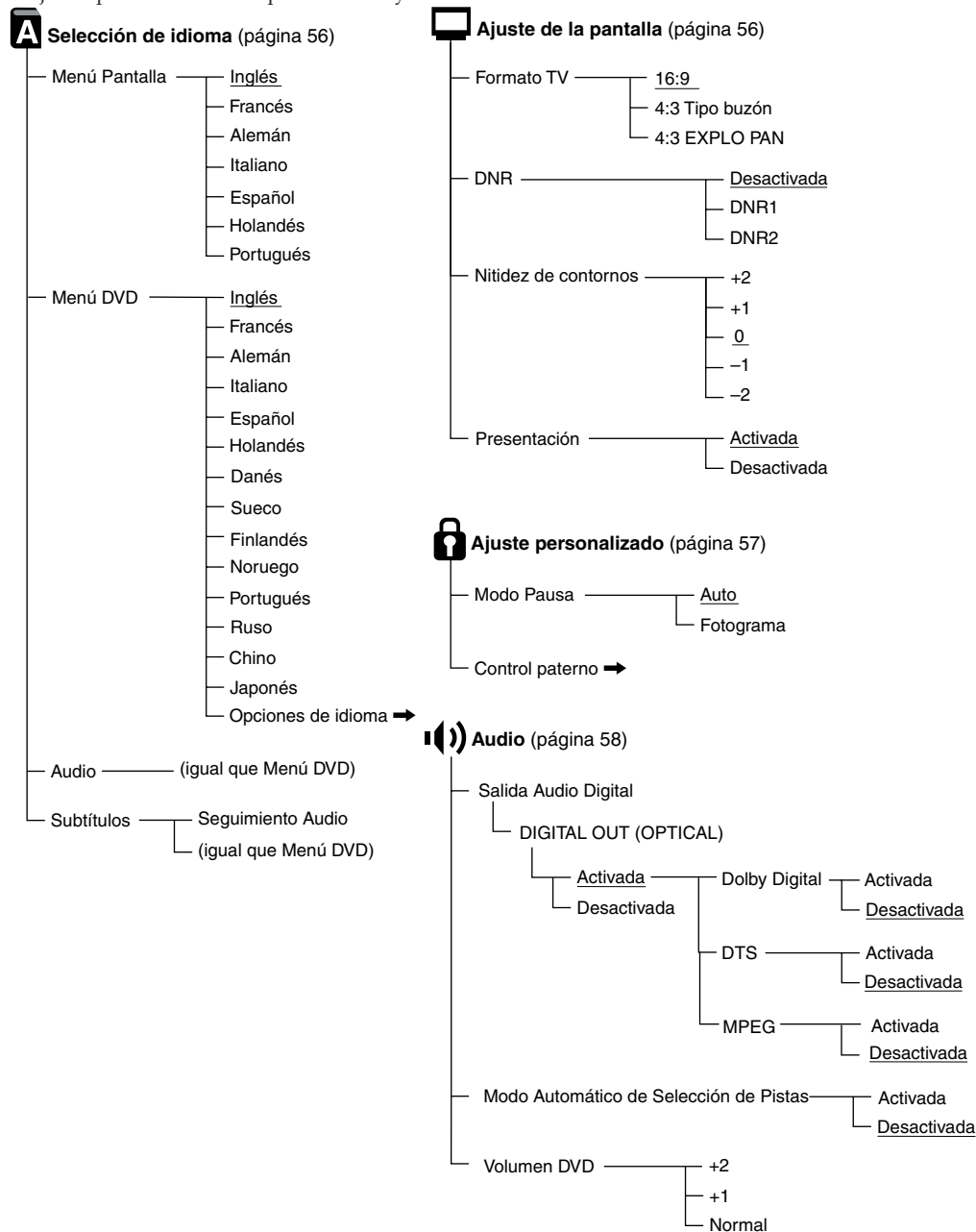

Ajuste del idioma de la pantalla o de la pista de sonido (Selección de idioma)

“Selección de idioma” permite elegir el idioma para las indicaciones en pantalla o la pista de sonido.

Los ajustes predeterminados aparecen subrayados.

Seleccione “Selección de idioma” en la pantalla de ajustes.

Notas

- Si selecciona un idioma que no esté grabado en el DVD, se seleccionará automáticamente uno de los idiomas grabados para los ajustes “Menú DVD”, “Audio” y “Subtítulos”.
- Es posible que, dependiendo del DVD, la consola no inicie la reproducción con el idioma seleccionado en las opciones “Menú DVD”, “Audio” o “Subtítulos”.

Menú Pantalla

Seleccione el idioma de las indicaciones en la pantalla.

- Inglés
- Francés
- Alemán
- Italiano
- Español
- Holandés
- Portugués

Menú DVD

Seleccione el idioma del menú DVD.

- Inglés
 - Francés
 - Alemán
 - Italiano
 - Español
 - Holandés
 - Danés
 - Sueco
 - Finlandés
 - Noruego
 - Portugués
 - Ruso
 - Chino
 - Japonés
 - Opciones de idioma
- Si selecciona “Opciones de idioma”, aparecerá la lista de idiomas. Seleccione el idioma en la lista.

Audio

Seleccione el idioma de la pista de sonido.

- Inglés
 - Francés
 - Alemán
 - Italiano
 - Español
 - Holandés
 - Danés
 - Sueco
 - Finlandés
 - Noruego
 - Portugués
 - Ruso
 - Chino
 - Japonés
 - Opciones de idioma
- Si selecciona “Opciones de idioma”, aparecerá la lista de idiomas. Seleccione el idioma en la lista.

Subtítulos

Seleccione el idioma de los subtítulos.

- Seguimiento Audio*
 - Inglés
 - Francés
 - Alemán
 - Italiano
 - Español
 - Holandés
 - Danés
 - Sueco
 - Finlandés
 - Noruego
 - Portugués
 - Ruso
 - Chino
 - Japonés
 - Opciones de idioma
- Si selecciona “Opciones de idioma”, aparecerá la lista de idiomas. Seleccione el idioma en la lista.

* Si selecciona “Seguimiento Audio”, el idioma de los subtítulos cambiará de acuerdo con el idioma del ajuste seleccionado para la pista de sonido.

Déspués de modificar los ajustes del DVD

Para guardar los cambios, asegúrese de extraer el DVD antes de pulsar el botón /RESET (reinicio) o de apagar la consola con el interruptor principal MAIN POWER. Tenga en cuenta que no se guardarán los cambios si reinicia o apaga la consola sin haber extraído el DVD.

Ajuste del modo de visualización del televisor (Ajuste de la pantalla)

“Ajuste de la pantalla” permite ajustar varias opciones para la visualización en el televisor. Los ajustes predeterminados aparecen subrayados.

Seleccione “Ajuste de la pantalla” en la pantalla de ajustes.

Formato TV

Seleccione la relación de aspecto del TV que conecte.

Este ajuste se puede realizar sólo cuando el disco DVD esté detenido.

- 16:9: seleccione este elemento cuando conecte un televisor de pantalla panorámica o un televisor estándar que proyecte en modo panorámico a la consola.
- 4:3 Tipo buzón: seleccione este elemento cuando conecte un televisor estándar a la consola. Muestra una imagen panorámica con bandas en las partes superior e inferior de la pantalla.
- 4:3 EXPLO PAN: seleccione este elemento cuando conecte un televisor estándar a la consola. Muestra automáticamente la imagen panorámica en pantalla completa y corta las partes que no se adaptan a ésta.

16:9

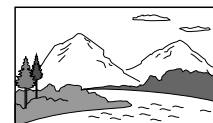

4:3 Tipo buzón



4:3 EXPLO PAN

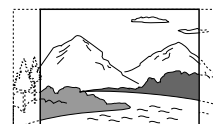

Nota

Con la mayoría de los discos DVD, la imagen se reproduce automáticamente en la relación de aspecto predeterminada.

DNR (Digital Noise Reduction)

Si la imagen de reproducción aparece con ruido o interferencias, ajuste este elemento en “DNR1” o “DNR2”.

- Desactivada: normalmente seleccione esta posición.
- DNR1: la imagen aparece con nitidez gracias a la reducción del ruido.
- DNR2: la imagen aparece con mayor nitidez gracias a la reducción del ruido.

Notas

- Al seleccionar “DNR2”, puede aparecer una imagen residual. En este caso, seleccione “Desactivada”.
- Con algunos discos DVD, la función DNR puede producir resultados limitados.

Nitidez de contornos

Permite mostrar el contorno de la imagen de forma más o menos aguda. Cuanto mayor sea el valor, más agudo será el contorno.

- +2
- +1
- 0: normalmente seleccione esta posición.
- -1
- -2

Presentación

Muestra o desactiva la información de estado de reproducción en la pantalla del televisor.

- Activada: al utilizar el reproductor de DVD, el estado de reproducción aparece durante unos segundos en la pantalla del televisor.
- Desactivada: el estado de reproducción no se muestra.

Déspués de modificar los ajustes del DVD

Para guardar los cambios, asegúrese de extraer el DVD antes de pulsar el botón /RESET (reinicio) o de apagar la unidad con el interruptor principal MAIN POWER. Tenga en cuenta que no se guardarán los cambios si reinicia o apaga la consola sin haber extraído el DVD.

Ajuste de opciones de visualización (Ajuste personalizado)

“Ajuste personalizado” permite establecer las condiciones de reproducción.

Los ajustes predeterminados aparecen subrayados.

Seleccione “Ajuste personalizado” en la pantalla de ajustes.

■ Modo Pausa

Seleccione la imagen en el modo de pausa.

- **Auto:** se emite una imagen estable incluyendo motivos con movimiento dinámico. Normalmente seleccione esta posición.
- **Fotograma:** se emite una imagen incluyendo motivos sin movimiento dinámico con alta resolución.

■ Control Paterno

Es posible limitar la reproducción de ciertos discos DVD en función de la edad de los usuarios.

La función “Control Paterno” permite ajustar el nivel de limitación de reproducción que se desee. Ajuste una contraseña y un nivel de limitación de reproducción que impide que los niños vean determinados contenidos del DVD.

Seleccione “Ajuste personalizado” en la pantalla de ajustes.

1 Seleccione “Control Paterno” mediante los botones de dirección y pulse el botón X.

- **Si no ha introducido ninguna contraseña**
Aparecerá la pantalla de introducción de contraseñas.



- **Si ya ha registrado una contraseña**
Aparecerá la pantalla de confirmación la contraseña. Omita el paso 2.



2 Introduzca una contraseña de 4 dígitos con los botones numéricos.



3 Para confirmar la contraseña, introdúzcala de nuevo mediante los botones numéricos.

Puede establecer el nivel de limitación de reproducción y cambiar la contraseña.

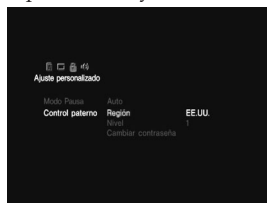

4 Seleccione “Región” mediante los botones de dirección y pulse el botón X.



5 Seleccione una región geográfica para ajustar el nivel estándar del “Control Paterno” para esa región mediante los botones de dirección y pulse el botón X.

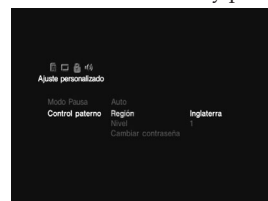

6 Seleccione “Nivel” mediante los botones de dirección y pulse el botón X.

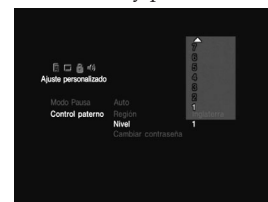

7 Seleccione el nivel deseado mediante los botones de dirección y pulse el botón X.

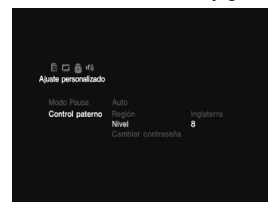

Cuanto menor sea el valor, más estricta será la limitación.

Para desactivar la función Control Paterno y reproducir el DVD después de introducir la contraseña

Ajuste “Nivel” en “Desactivada” en el paso 7, y pulse el botón X.

Para cambiar la contraseña

1 Después del paso 3, seleccione “Cambiar contraseña” mediante los botones de dirección y pulse el botón X.

Aparecerá la pantalla de cambio de contraseñas.

2 Realice los pasos 2 y 3 para introducir una contraseña nueva.

Reproducción de discos bloqueados con nivel de limitación de reproducción

1 Inserte el disco y pulse el botón START.

Aparece la pantalla Control Paterno.

2 Introduzca la contraseña de 4 dígitos con los botones numéricos.

El reproductor inicia la reproducción. Al detener la reproducción del DVD, se recupera el nivel original de limitación de reproducción.

Si olvida la contraseña

Pulse el botón SELECT (selección) e introduzca el número de 4 dígitos “7444” cuando la pantalla Control Paterno le solicite la contraseña. La contraseña antigua se elimina.

Notas

- Si reproduce discos DVD que no dispongan de la función Control Paterno, no será posible limitar la reproducción en este reproductor.
- Si no define ninguna contraseña, no podrá cambiar los ajustes de limitación de reproducción.
- Con algunos discos DVD, es posible que se le solicite cambiar el nivel de Control Paterno mientras se reproduce el disco. En este caso, introduzca la contraseña y, a continuación, cambie el nivel. Al detener la reproducción del DVD, se recupera el nivel original de limitación de reproducción.

Después de modificar los ajustes del DVD

Para guardar los cambios, asegúrese de extraer el DVD antes de pulsar el botón \odot /RESET (reinicio) o de apagar la unidad con el interruptor principal MAIN POWER. Tenga en cuenta que no se guardarán los cambios si reinicia o apaga la consola sin haber extraído el DVD.

Ajustes del sonido (Audio)

“Audio” permite adaptar el sonido a las condiciones de reproducción.

Los ajustes predeterminados aparecen subrayados.

Seleccione “Audio” en la pantalla de ajustes.

■ Salida Audio Digital

Cambie los modos de envío de señal del audio al realizar conexiones con equipos como los siguientes:

- Un equipo digital como un receptor (amplificador) con un conector digital.
- Un equipo de audio con decodificador incorporado (Dolby Digital, DTS o MPEG).
- Un reproductor de DAT o MD, conectado al conector DIGITAL OUT (OPTICAL), utilizando un cable digital óptico.

Para más información sobre la conexión, consulte la página 46.

No será posible ajustar “Dolby Digital”, “DTS” ni “MPEG” si establece “DIGITAL OUT (OPTICAL)” en “Desactivada”.

■ DIGITAL OUT (OPTICAL)

Seleccione si la salida de señal se realizará por el conector DIGITAL OUT (OPTICAL).

- Activada: seleccione esta opción cuando conecte un cable digital óptico (vendido por separado). Seleccione esta opción como su opción normal.

Si selecciona “Activada”, podrá ajustar “Dolby Digital”, “DTS” y “MPEG”.

- Desactivada: si selecciona esta opción, la señal de sonido no será emitida a través del conector DIGITAL OUT (OPTICAL).

Nota

Si selecciona “Desactivada”, no podrá ajustar “Dolby Digital”, “DTS” ni “MPEG”.

■ Dolby Digital

Seleccione las señales Dolby Digital que van a enviarse mediante el conector DIGITAL OUT (OPTICAL).

- Activada: seleccione esta opción cuando la consola está conectada a un equipo de audio que disponga de decodificador Dolby Digital incorporado.
Si la consola está conectada a un equipo de audio que no disponga de decodificador Dolby Digital incorporado, no realice este ajuste. En caso contrario, cuando reproduzca la pista de sonido Dolby Digital, los altavoces no emitirán el sonido o emitirán un ruido intenso, afectando a sus oídos o causando daños a los altavoces.
- Desactivada: seleccione esta opción cuando la consola está conectada a un equipo de audio que no disponga de decodificador Dolby Digital incorporado.

■ DTS

Seleccione las señales DTS que van a enviarse mediante el conector DIGITAL OUT (OPTICAL).

- Activada: seleccione esta opción cuando la consola está conectada a un equipo de audio que disponga de decodificador DTS incorporado.
Si la consola está conectada a un equipo de audio que no disponga de decodificador DTS incorporado, no realice este ajuste. En caso contrario, cuando reproduzca la pista de sonido DTS, los altavoces no emitirán el sonido o emitirán un ruido intenso, afectando a sus oídos o causando daños a los altavoces.
- Desactivada: seleccione esta opción cuando la consola está conectada a un equipo de audio que no disponga de decodificador DTS incorporado.

■ MPEG

Seleccione las señales MPEG AUDIO que van a enviarse mediante el conector DIGITAL OUT (OPTICAL).

- Activada: seleccione esta opción cuando la consola está conectada a un equipo de audio que disponga de decodificador MPEG incorporado.
Si la consola está conectada a un equipo de audio que no disponga de decodificador MPEG incorporado, no realice este ajuste. En caso contrario, cuando reproduzca la pista de sonido MPEG, los altavoces no emitirán el sonido o emitirán un ruido intenso, afectando a sus oídos o causando daños a los altavoces.
- Desactivada: seleccione esta opción cuando la consola está conectada a un equipo de audio que no disponga de decodificador MPEG incorporado.

■ Modo Automático de Selección de Pistas

Da prioridad a la pista de sonido que contenga el número más alto de canales al reproducir un DVD en el que haya grabados varios formatos de audio (PCM, DTS, Dolby Digital o MPEG AUDIO).

- Activada: se da prioridad.
- Desactivada: no se da prioridad.

Notas

- Si ajusta este elemento en “Activada”, el idioma puede cambiar en función de los ajustes de “Audio” de “Selección de idioma”.
El ajuste de “Modo Automático de Selección de Pistas” tiene mayor prioridad que los ajustes de “Audio” de “Selección de idioma” (página 56).
- Si ajusta “DIGITAL OUT (OPTICAL)” en “Activada” y “DTS” en “Desactivada” dentro de “Audio”, la pista de sonido DTS no se reproducirá aunque ajuste este elemento en “Activada” y el canal de audio de número más alto esté grabado en formato DTS.
- Si las pistas de sonido PCM, DTS, Dolby Digital y MPEG AUDIO tienen el mismo número de canales, la consola seleccionará las pistas de sonido PCM, Dolby Digital, DTS y MPEG AUDIO en este orden.
- En algunos discos DVD, el canal de audio con prioridad puede estar predeterminado. En este caso, no podrá dar prioridad al formato DTS, Dolby Digital o MPEG AUDIO mediante la selección de “Activada”.

■ Volumen DVD

Si encuentra que el nivel de salida de audio del DVD es bajo, puede subir el volumen. (Nota: Para poder usar esta función, la opción DIGITAL OUT (OPTICAL) deberá estar desactivada.)

- +2: puede aumentar el volumen.
- +1: puede aumentar el volumen.
- Normal: volumen original de audio.
Normalmente seleccione esta posición.

Nota

Con algunos discos DVD, el sonido puede distorsionarse si selecciona “+1” o “+2”.

Después de modificar los ajustes del DVD

Para guardar los cambios, asegúrese de extraer el DVD antes de pulsar el botón /RESET (reinicio) o de apagar la unidad con el interruptor principal MAIN POWER. Tenga en cuenta que no se guardarán los cambios si reinicia o apaga la consola sin haber extraído el DVD.

Este producto incorpora una tecnología de protección de los derechos de autor amparada por demandas de patentes de EE.UU. y otros derechos de propiedad intelectual de Macrovision Corporation y otros propietarios. El uso de dicha tecnología debe contar con la autorización de Macrovision Corporation y es únicamente para uso doméstico y otros usos de visualización limitados, a menos que Macrovision Corporation autorice lo contrario. Está prohibida la ingeniería inversa o desmontaje de la consola.



Solución de problemas

Realice la comprobación de nuevo

- Si se le presentan algunas de las siguientes dificultades mientras emplea la consola, consulte esta guía de solución de problemas antes de solicitar su reparación. Si el problema persiste, póngase en contacto con el servicio de atención al cliente de PlayStation® correspondiente, cuyo número de teléfono encontrará:
 - en la tarjeta de registro de cliente;
 - en el respectivo manual de software de formato PlayStation® y PlayStation®2.
- Compruebe que el cable de alimentación AC está conectado a la consola y a la toma de corriente, y que el televisor (o vídeo) o los accesorios suministrados están conectados a la consola correctamente.
- Cabe la posibilidad de que algunos vídeos DVD no funcionen adecuadamente con la consola PlayStation®2. Esto se debe a las variaciones en el proceso de fabricación y codificación del software. Si tiene problemas, intente reiniciar su vídeo DVD. Si el problema persiste, para más información, llame a su distribuidor de vídeo DVD o póngase en contacto con el servicio de atención al cliente de PlayStation® correspondiente cuyo número de teléfono se encuentra en la tarjeta de registro del cliente.

Alimentación

La alimentación no se puede activar.

- ➔ Compruebe que el cable de alimentación AC está correctamente conectado.
- ➔ La consola no está activada. Encienda la consola con el interruptor principal MAIN POWER de la parte trasera de la consola.

Imagen

La imagen no aparece.

- ➔ Compruebe que la consola está conectada al televisor (o vídeo) con el Cable AV (audio/vídeo integrados).
- ➔ Asegúrese de que la consola y el televisor (o vídeo) se encuentran encendidos.
- ➔ Asegúrese de que la entrada de vídeo se encuentra seleccionada en el televisor (o vídeo).
- ➔ Compruebe que el Cable AV (audio/vídeo integrados) está firmemente conectado.
- ➔ Asegúrese de que el disco insertado puede reproducirse con esta consola (consulte la página 43).
- ➔ Asegúrese de que el disco está colocado de manera que la etiqueta esté hacia arriba (en caso de que el disco tenga etiqueta).
- ➔ El disco no está insertado correctamente.
- ➔ La consola está en el modo de pausa.
- ➔ Pruebe otro conjunto de Cable AV.

Aparece ruido en la imagen.

- ➔ La consola está colocada sobre una superficie inestable. Coloque la consola sobre una superficie estable y plana. No agite la consola ni la someta a vibraciones.
- ➔ Limpie el disco.
- ➔ Se ha condensado humedad en el interior de la consola (consulte la página 42).
- ➔ Si la señal de vídeo de la consola tiene que transmitirse a través del vídeo para alcanzar al televisor, la protección contra copias aplicada a algunos vídeos DVD podría afectar a la calidad de imagen. Si reproduce el vídeo DVD, conecte la consola al televisor directamente (consulte las páginas 44 y 45).

La relación de aspecto no podrá modificarse según el televisor al reproducir la imagen panorámica del vídeo DVD.

- ➔ En algunos discos, la relación de aspecto es fija.
- ➔ Compruebe que la consola está conectada al televisor directamente. (Es posible que el selector o receptor (amplificador) esté conectado entre la consola y el televisor.)
- ➔ Con algunos televisores, la relación de aspecto es fija.

Sonido

El sonido no se oye.

- ➔ Compruebe que la consola está conectada al televisor (o vídeo) con el Cable AV (audio/vídeo integrados).
- ➔ Asegúrese de que la consola y el televisor (o vídeo) se encuentran encendidos.
- ➔ Asegúrese de que la entrada de vídeo se encuentra seleccionada en el televisor (o vídeo).
- ➔ Compruebe que el volumen del televisor está ajustado adecuadamente o que "mute" (silenciamiento) no está seleccionado en el televisor.
- ➔ Compruebe que el Cable AV (audio/vídeo integrados) está firmemente conectado.
- ➔ Asegúrese de que el disco insertado puede reproducirse con esta consola (consulte la página 43).
- ➔ Asegúrese de que el disco está colocado de manera que la etiqueta esté hacia arriba (en caso de que el disco tenga etiqueta).
- ➔ Compruebe que la consola está conectada a los conectores de entrada de audio del receptor (amplificador) correctamente. Consulte también las instrucciones proporcionadas con su amplificador.
- ➔ Pruebe otro conjunto de Cable AV.
- ➔ Compruebe el ajuste y conexiones de los altavoces. Consulte también las instrucciones proporcionadas con su amplificador.
- ➔ Asegúrese de seleccionar la entrada apropiada en el receptor (amplificador) con el fin de poder oír el sonido de la consola. Consulte también las instrucciones proporcionadas con su amplificador.
- ➔ La consola está en el modo de pausa.
- ➔ La consola está en el modo de búsqueda/cámara lenta (al reproducir un vídeo DVD).
- ➔ El ajuste de sistema no es correcto con la consola conectada al equipo de audio con los conectores DIGITAL OUT (OPTICAL) (consulte la página 46).

Sonido de mala calidad.

- ➔ La consola está colocada sobre una superficie inestable. Coloque la consola sobre una superficie estable y plana. No agite la consola ni la someta a vibraciones.

- ➔ Limpie el disco.
- ➔ Se ha condensado humedad en el disco (consulte la página 42).
- ➔ Se está reproduciendo un CD audio o un DVD con pistas de sonido DTS. Podrá reproducirse un CD audio o un DVD con pistas de sonido DTS solamente si conecta la consola al equipo de audio con decodificador DTS.

El efecto envolvente es difícil de apreciar al reproducir un vídeo DVD con pista de sonido Dolby Digital.

- ➔ Compruebe el ajuste y conexiones de los altavoces. Consulte el manual de instrucciones del receptor (amplificador).
- ➔ Con algunos discos DVD, es posible que la señal de salida no sea de 5,1 canales. Puede ser monofónica o estéreo aunque la pista de sonido esté grabada en Dolby Digital.

El sonido sólo se oye por el altavoz central.

- ➔ Con algunos discos, es posible que el sonido sólo se emita a través del altavoz central.

Utilización

El mando no funciona.

- ➔ Compruebe que el mando está conectado a la consola.
- ➔ Asegúrese de que el Mando Analógico (DUALSHOCK®2) o el Mando Analógico (DUALSHOCK®) está ajustado en el modo apropiado al software (consulte la página 49).
- ➔ Pruebe otro conjunto de mandos.

El título de software no se inicia.

- ➔ Asegúrese de que el disco insertado puede reproducirse con esta consola (consulte la página 43).
- ➔ Asegúrese de que el disco está colocado de manera que la etiqueta esté hacia arriba (en caso de que el disco tenga etiqueta).
- ➔ Compruebe que el disco está insertado correctamente.
- ➔ Limpie el disco.
- ➔ Se ha condensado humedad en el disco (consulte la página 42).
- ➔ Pruebe con otra copia del disco.

ES

Vídeo DVD / Información complementaria

No consigue guardar datos en la Memory Card (Tarjeta de Memoria) (8MB) (para PlayStation®2) o Memory Card (Tarjeta de Memoria).

- ➔ Asegúrese de que está insertada firmemente la Memory Card (Tarjeta de Memoria) (8MB) (para PlayStation®2) o Memory Card (Tarjeta de Memoria).
- ➔ Asegúrese de emplear el juego correctamente. Consulte el manual del software correspondiente.
- ➔ Verifique que hay bloques vacíos en la Memory Card (Tarjeta de Memoria) (8MB) (para PlayStation®2) o en la Memory Card (Tarjeta de Memoria).
- ➔ Pruebe con otra Memory Card (Tarjeta de Memoria) (8MB) (para PlayStation®2) u otra Memory Card (Tarjeta de Memoria).

La consola no funciona adecuadamente.

- ➔ Cabe la posibilidad de que la electricidad estática afecte al funcionamiento de la consola. Desactive y vuelva a encender el interruptor principal MAIN POWER.

El indicador parpadea en rojo y la consola no funciona.

- ➔ Una luz roja parpadeante indica una condición de "fallo" de la consola y la consola no funciona. Elimine las obstrucciones de la rejilla de ventilación para que se enfríe la consola. Reanude el uso del juego cuando la consola haya vuelto al modo de espera.

La bandeja del disco no se abre.

- ➔ Compruebe que el cable de alimentación AC está correctamente conectado.
- ➔ Compruebe que la consola está encendida. Encienda la consola con el interruptor principal MAIN POWER de la parte trasera de la misma.

Funcionamiento de vídeo DVD

La consola no reproduce el disco desde el principio.

- ➔ Ha seleccionado la reanudación de la reproducción. Pulse el botón Parar antes de iniciar la reproducción (consulte la página 51).
- ➔ Con algunos discos, aparece un menú de títulos o de DVD automáticamente.

El disco no se reproduce aunque está seleccionado el título DVD.

- ➔ El control paterno está ajustado en el disco (consulte la página 57).

La reproducción se para automáticamente.

- ➔ Es posible que el disco contenga una señal de pausa automática. Al reproducir este tipo de discos, la consola deja de reproducir cuando recibe la señal.

No es posible realizar algunas funciones, como Parar, Buscar o Reproducción a cámara lenta.

- ➔ Con algunos discos, es posible que no pueda realizar algunas de las anteriores operaciones.

No es posible cambiar el idioma de la pista de sonido.

- ➔ El DVD no dispone de pistas grabadas en varios idiomas.
- ➔ El cambio del idioma de las pistas está prohibido en el DVD.

No es posible cambiar el idioma de los subtítulos.

- ➔ El DVD no dispone de subtítulos en varios idiomas.
- ➔ El cambio del idioma de los subtítulos está prohibido en el DVD.

No es posible desactivar los subtítulos.

- ➔ Algunos discos DVD no permiten desactivar los subtítulos.



No es posible cambiar los ángulos al reproducir un DVD.

- ➔ El DVD no dispone de varios ángulos grabados.
- ➔ El cambio de los ángulos está prohibido en el DVD.

Generales

- Requisitos de alimentación
220-240 V AC, 50/60 Hz
- Consumo de energía
50 W
- Dimensiones (aprox.)
301 × 78 × 182 mm (an/al/prf)
- Peso (aprox.)
2,2 kg
- Temperatura de funcionamiento
5°C a 35°C
- Propiedades del diodo láser
 - Material: GaAlAs
 - Longitud de onda: λ=650/780 nm

Entradas/salidas de la parte frontal de la consola

- Puerto de mando (2)
- Ranura para MEMORY CARD (tarjeta de memoria) (2)
- Conector  USB (2)
- Conector  S400 i.LINK (1)

Entradas/salidas de la parte trasera de la consola

- Conector AV MULTI OUT (1)
- Conector DIGITAL OUT (OPTICAL) (1)
- EXPANSION BAY (bahía de expansión) (1)

Accesorios suministrados

- Consulte la página 44.

Accesorios opcionales

- | | |
|---------------|---|
| SCPH-110 E | Mando Analógico (DUALSHOCK®) |
| SCPH-1020 EHI | Memory Card (Tarjeta de Memoria) Ratón |
| SCPH-1090 E | Mando Analógico (DUALSHOCK®2) |
| SCPH-10010 E | Memory Card (Tarjeta de Memoria) (8MB) (para PlayStation®2) |
| SCPH-10020 E | Cable AV (audio/vídeo integrados) |
| SCPH-10030 E | Soporte Vertical (para PlayStation®2) |
| SCPH-10040 E | Cable S VIDEO |
| SCPH-10060 E | Adaptador RFU |
| SCPH-10072 E | Multitap (para PlayStation®2) |
| SCPH-10090 E | Cable AV en Componentes (para PlayStation®2) |
| SCPH-10100 E | Soporte Horizontal (para PlayStation®2) |
| SCPH-10110 E | Adaptador AV (con conector S VIDEO OUT) |
| SCPH-10130 E | Cable Euro-AV |
| SCPH-10142 | Mando a Distancia de DVD (para PlayStation®2) |
| SCPH-10172 | con Unidad de Receptor Infrarrojo |

El diseño y las especificaciones están sujetos a cambios sin previo aviso.

Capítulo (página 54)

Secciones de una película o de una pieza musical de un DVD menores que los títulos. Un título se compone de varios capítulos. A cada capítulo se le asigna un número que permite localizar el capítulo que desee.

Control Paterno (página 57)

Es una función del DVD utilizada para limitar la reproducción del disco de acuerdo con la edad del usuario y el nivel de limitación de cada país. La limitación varía según el disco; cuando está activada, la reproducción estará completamente prohibida, las escenas violentas se omiten o se sustituyen por otras, etc.

Dolby Digital (página 58)

Es la tecnología de compresión de audio digital desarrollada por Dolby Laboratories. Esta tecnología admite el sonido envolvente de 5,1 canales. El canal posterior es estéreo y existe un canal de potenciación de graves independiente en este formato. Dolby Digital proporciona los mismos 5,1 canales independientes de audio digital de alta calidad presentes en los sistemas de audio cinematográfico Dolby Digital. La óptima separación entre canales se obtiene gracias a que todos los datos de los canales se registran por separado y se procesan digitalmente.

DTS (página 58)

Es la tecnología de compresión de audio digital desarrollada por Digital Theater Systems, Inc. Esta tecnología admite el sonido envolvente de 5,1 canales. El canal posterior es estéreo y existe un canal de potenciación de graves independiente en este formato. DTS proporciona los mismos 5,1 canales independientes de sonido digital de alta calidad. La óptima separación entre canales se obtiene gracias a que todos los datos de los canales se registran por separado y se procesan digitalmente.

DVD (página 43)

Es un disco que contiene hasta 8 horas de imágenes en movimiento, aunque su diámetro es igual que el de un CD.

La capacidad de datos de un DVD de una capa y una cara es de 4,7 GB, que es 7 veces mayor que la de un CD. La capacidad de datos de un DVD de dos capas y una cara es de 8,5 GB, uno de una capa y dos caras de 9,4 GB, y uno de dos capas y dos caras de 17 GB.

Los datos de imagen utilizan el formato MPEG 2, uno de los estándares mundiales de tecnología de compresión digital. Los datos de imagen se comprimen en un 1/40 aproximadamente de su tamaño original. El DVD también emplea una tecnología de codificación de velocidad variable que cambia los datos para asignarlos según el estado de la imagen.

Los datos de audio se graban en formato Dolby Digital y PCM, permitiendo obtener una presencia de audio más real.

Además, el DVD proporciona diversas funciones avanzadas, como la de ángulos múltiples, la multilingüe y la de control paterno.

Función de ángulos múltiples (página 53)

Algunos discos DVD disponen de diversos ángulos grabados para la escena (puntos de visualización de la cámara de vídeo).

Función multilingüe (página 53)

Algunos discos DVD disponen de varios idiomas para la pista de audio o los subtítulos de la imagen.

MPEG AUDIO (página 58)

Sistema de codificación estándar internacional autorizado por ISO/IEO que se utiliza para comprimir señales digitales de audio.

Título (página 53)

Sección más larga de una película o de una pieza musical de un DVD; una película, etc., de imágenes de software de vídeo; o un álbum, etc., de música de software de audio. A cada título se le asigna un número que permite localizar el título que desee.

GARANTÍA

Gracias por comprar este producto.

Sony Computer Entertainment Europe ("SCEE") se compromete, por el periodo de 1 (un) año a partir de la fecha de la compra original, a reparar o (a discreción de SCEE) sustituir cualquier componente de este producto, de manera gratuita, cuando éste resulte defectuoso por imperfecciones en los materiales o en el proceso de fabricación. Será sustituido por un componente o una unidad nueva o reparada, a discreción de SCEE.

Esta garantía complementa sus derechos legales como consumidor (según la legislación aplicable) y no los afecta en ningún modo.

Sony Computer Entertainment Europe
30 Golden Square, London W1F 9LD UK

IMPORTANTE

- Si necesita reclamar en periodo de Garantía, por favor, póngase en contacto con el Servicio de Ayuda al Cliente (que aparece en la Tarjeta de Registro de Cliente y en el manual del software) para recibir instrucciones.
- Esta Garantía solamente es válida:
 - en Austria, Bélgica (Belgium), Francia (France), Alemania (Germany), Italia (Italy), Luxemburgo (Luxembourg), los Países Bajos (Netherlands), Portugal, España (Spain) y Suiza (Switzerland);
 - cuando el recibo o la factura original de compra (indicando la fecha de compra y el nombre del establecimiento vendedor) se presente junto con el producto defectuoso (y no haya sido alterado o dañado desde la fecha de la compra original);
 - si el sello de Garantía del producto no ha sido deteriorado o retirado.
- No podrá usted presentar reclamación alguna bajo esta Garantía cuando el producto resulte dañado como resultado de:
 - su uso comercial, accidentes, desgaste o deterioro razonable o mala utilización (incluyendo, sin limitación, los casos en que este producto no se utilice para su propósito normal o en conformidad con las instrucciones sobre su uso y mantenimiento correctos, o su instalación o uso de forma contraria a las normas técnicas o de seguridad de ámbito local);

- su utilización con un periférico no autorizado (incluyendo, sin limitación, dispositivos de mejora del juego, adaptadores y dispositivos de alimentación);
 - cualquier adaptación, ajuste o alteración de este producto llevado a cabo por cualquier otro motivo, haya sido realizado de forma correcta o no;
 - mantenimiento o reparaciones que no hayan sido realizados por personal autorizado del servicio técnico.
4. En los casos permitidos bajo la legislación aplicable, esta Garantía será su único y exclusivo recurso por el incumplimiento de cualquier garantía o condición, expresa o implícita, con relación a este producto, y ni SCEE ni ninguna otra entidad de Sony, ni sus proveedores ni sus instalaciones de servicio autorizadas serán responsables de ningún daño o pérdida incidentes o indirectos.

Si este producto necesitara reparación no cubierta por esta Garantía, póngase en contacto con el Servicio de Ayuda al Cliente. Si su país no se encuentra en la lista, por favor contacte con su proveedor.

Rogamos rellene y devuelva la Tarjeta de Registro de Cliente adjunta (con franqueo pagado).



Um Feuer und elektrische Schläge zu vermeiden, setzen Sie das Gerät weder Regen noch sonstiger Feuchtigkeit aus.

Um Feuer und elektrische Schläge zu vermeiden, stellen Sie keinen mit Flüssigkeit gefüllten Behälter auf die Konsole.

Um elektrische Schläge zu vermeiden, zerlegen Sie das Gerät nicht. Überlassen Sie Wartungsarbeiten nur qualifiziertem Fachpersonal.

Vorsicht

Die Verwendung optischer Instrumente zusammen mit diesem Produkt stellt ein Gesundheitsrisiko für die Augen dar. Der Laser-Strahl, den dieses Gerät erzeugt, kann die Augen schädigen. Versuchen Sie daher nicht, die Konsole zu zerlegen. Überlassen Sie Wartungsarbeiten nur qualifiziertem Fachpersonal.

Bitte lesen Sie folgende Hinweise sorgfältig durch, bevor Sie die PlayStation®2-Konsole benutzen

Bei manchen Menschen kann es zu epileptischen Anfällen kommen, wenn sie im Alltag bestimmten Lichteffekten oder Blitzlichtern ausgesetzt sind, wie sie z.B. bei der Wiedergabe von bestimmten Fernsehbildern oder bei bestimmten Videospiele, einschließlich DVD-Videos oder Spielen auf der PlayStation®2-Konsole, auftreten. Davon können auch Personen betroffen sein, die zuvor noch keine Anfälle oder epileptischen Symptome gehabt haben. Konsultieren Sie Ihren Arzt, bevor Sie die PlayStation®2-Konsole benutzen, wenn bei Ihnen eine Veranlagung zu Epilepsie besteht oder wenn beim Fernsehen oder Spielen von Videospiele Symptome wie Sehstörungen, Muskelzuckungen, unwillkürliche Bewegungen, Bewusstseinsverlust, Desorientierung und/oder Krämpfe auftreten.

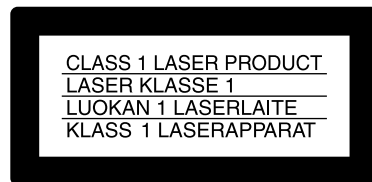

Dieses Gerät wurde als Laser-Gerät der Klasse 1 (CLASS 1 LASER) klassifiziert.



Das Etikett befindet sich am Gehäuse des CD/DVD-Laufwerks.

Setzen Sie die Konsole weder Zigarettenrauch noch Staub aus

Stellen Sie die Konsole nicht an einen Ort, an dem sie übermäßigem Zigarettenrauch oder Staub ausgesetzt ist, da ansonsten interne Komponenten wie z.B. die Linse beschädigt werden und dadurch Fehlfunktionen auftreten können.

Umgang mit DVDs/CD-ROMs

- Legen Sie DVDs/CD-ROMs nicht in die Nähe von Wärmequellen oder an Orte, an denen sie direktem Sonnenlicht oder hoher Feuchtigkeit ausgesetzt sind.
- Bewahren Sie DVDs/CD-ROMs in ihren Hüllen auf. Wenn Sie DVDs/CD-ROMs ohne Hüllen stapeln oder senkrecht aufstellen, können sie sich verziehen.
- Berühren Sie nicht die Oberfläche von DVDs/CD-ROMs. Fassen Sie DVDs/CD-ROMs grundsätzlich nur am Rand an.
- Kleben Sie kein Papier oder Klebeband auf DVDs/CD-ROMs.
- Schreiben Sie nicht mit einem Markierstift usw. auf DVDs/CD-ROMs.
- Fingerabdrücke und Staub auf DVDs/CD-ROMs können schlechte Bildqualität und Tonverzerrungen zur Folge haben. Vergewissern Sie sich immer, dass die DVD/CD-ROM, die Sie verwenden möchten, sauber ist.
- Zum Reinigen wischen Sie DVDs/CD-ROMs mit einem weichen Tuch vorsichtig von der Mitte nach außen ab.
- Verwenden Sie keine Lösungsmittel wie Benzin, keine handelsüblichen Reinigungsmittel, die nicht für CDs geeignet sind, und keine Antistatik-Sprays für Schallplatten, denn diese können DVDs/CD-ROMs beschädigen.

Berühren Sie keine Anschlüsse an der Konsole

Berühren Sie die Metallteile nicht und lassen Sie keine Fremdkörper in die Anschlüsse gelangen. Um den Bus-Anschluss im EXPANSION BAY (Fach für die Erweiterungseinheit) an der Rückseite der Konsole zu schützen, bringen Sie die Abdeckung des EXPANSION BAY immer an, wenn das Fach nicht benutzt wird.

Stellen Sie die Konsole nicht an einen sehr heißen Ort

Lassen Sie die Konsole nicht in einem Auto mit geschlossenen Fenstern (besonders im Sommer). Anderenfalls kann sich das Gehäuse der Konsole verziehen, und an der Konsole können Fehlfunktionen auftreten.

Feuchtigkeitskondensation

Wird die Konsole oder eine DVD/CD-ROM direkt von einem kalten in einen warmen Raum gebracht, kann sich auf der Linse in der Konsole oder auf der DVD/CD-ROM Feuchtigkeit niederschlagen. Sollte dies der Fall sein, funktioniert die Konsole möglicherweise nicht ordnungsgemäß. Nehmen Sie in diesem Fall die DVD/CD-ROM heraus und legen Sie sie erst wieder ein, wenn die Feuchtigkeit verdunstet ist. (Dies kann mehrere Stunden dauern.) Wenn die Konsole danach noch immer nicht ordnungsgemäß funktioniert, wenden Sie sich bitte an die Helpline beim PlayStation®-Kundendienst. Die entsprechende Nummer finden Sie:
- auf der Kundenregistrierkarte sowie
- in jedem Software-Handbuch für das PlayStation®- und PlayStation®2-Format.

Schützen Sie die Konsole vor heftigen Stößen

Werfen Sie die Konsole und das Zubehör nicht, lassen Sie es nicht fallen und stoßen Sie damit nicht an andere Gegenstände. Achten Sie beim Tragen der Konsole darauf, sie keinen heftigen Stößen auszusetzen. Anderenfalls kann die DVD/CD-ROM beschädigt werden und es kann zu Fehlfunktionen an der Konsole kommen.

Beschädigen Sie die Gehäuseoberfläche der Konsole nicht

Die Oberfläche der Konsole darf nicht mit Lösungsmitteln in Kontakt kommen. Legen Sie auch nicht über längere Zeit gummi- oder vinylhaltige Materialien auf die Konsole. Anderenfalls kann die Kunststoffoberfläche beschädigt werden und die Farbe kann abblättern.

Reinigen des Gehäuses

Schalten Sie die Konsole zum Reinigen des Gehäuses unbedingt mit dem MAIN POWER-Schalter an der Rückseite aus und lösen Sie das Netzkabel von der Netzsteckdose.



- Zum Reinigen des Gehäuses feuchten Sie ein weiches Tuch mit einer milden, mit Wasser verdünnten Reinigungslösung an. Wringen Sie das Tuch aus, um überschüssiges Wasser zu entfernen und wischen Sie das Gehäuse mit dem Tuch ab. Trocknen Sie das Gehäuse danach mit einem trockenen Tuch ab.
- Reinigen Sie das Gehäuse nicht mit Benzin oder Verdünnern. Anderenfalls könnte die Oberfläche beschädigt werden und die Farbe kann abblättern. Wenn Sie ein chemisch behandeltes Staubtuch verwenden, beachten Sie bitte die damit gelieferte Gebrauchsanweisung.
- In den Lüftungen an der Vorder- und Rückseite der PlayStation®2-Konsole kann sich Staub ansammeln. Überprüfen Sie die Lüftungen von Zeit zu Zeit und entfernen Sie gegebenenfalls den angesammelten Staub mit einem Staubsauger auf niedriger Stufe oder einem Handstaubsauger.



Zerlegen Sie nie die Konsole

- Verwenden Sie die PlayStation®2-Konsole ausschließlich gemäß dieser Bedienungsanleitung. Es ist untersagt, die PlayStation®2-Konsole zu analysieren oder zu modifizieren und die Schaltkreisconfiguration des Systems zu analysieren oder zu verwenden.
- In der PlayStation®2-Konsole befinden sich keine Teile, die Sie selbst reparieren können. Die Gewährleistung erlischt, wenn Sie die Konsole zerlegen. Außerdem können Sie dabei (Laser-)Strahlung ausgesetzt werden und es besteht die Gefahr eines elektrischen Schlags.

Sicherheitshinweise zum Analog Controller (DUALSHOCK®2) und zum Analog Controller (DUALSHOCK®)

- Benutzen Sie die Konsole auf keinen Fall weiter, wenn Sie beim Benutzen der Konsole ermüden oder ein unangenehmes Gefühl oder Schmerzen in den Händen und/oder Armen wahrnehmen. Wenn dieser Zustand anhält, wenden Sie sich an einen Arzt.
- Bedienen Sie den Controller ausschließlich mit den Händen. Halten Sie den Controller nicht direkt an den Kopf, das Gesicht oder Knochen anderer Körperteile.
- Die Vibrationsfunktion des Analog Controller (DUALSHOCK®2) bzw. des Analog Controller (DUALSHOCK®) kann Verletzungen oder Krankheiten verschlimmern. Verwenden Sie die von der Software unterstützte Vibrationsfunktion des Analog Controller (DUALSHOCK®2) und des Analog Controller (DUALSHOCK®) nicht, wenn Sie ein Knochen- oder Gelenk leiden an den Händen oder Armen haben.
- Verwenden Sie den Analog Controller (DUALSHOCK®2) bzw. den Analog Controller (DUALSHOCK®) nicht mit Software, die die Vibrationsfunktion unterstützt, wenn Sie Knochen- oder Muskelverletzungen oder -leiden an Fingern, Händen, Handgelenken oder Armen haben. Die Vibrationen des Controller können sich unter Umständen negativ auswirken.
- Verwenden Sie den Analog Controller (DUALSHOCK®2) und den Analog Controller (DUALSHOCK®) nicht über längere Zeit. Machen Sie etwa alle 30 Minuten eine Pause.

	DVD-ROM im PlayStation®2-Format	CD-ROM im PlayStation®2-Format	CD-ROM im PlayStation®-Format
DVD/CD-ROM -Logo	„PS“, PlayStation®2-Logo und Kennzeichnung 	„PS“, PlayStation®2-Logo und Kennzeichnung 	PlayStation®-Logo und Kennzeichnung 
DVD/CD-ROM -Farbe	Silberfarben	Blau	Schwarz
Inhalt	Audio und Video		
DVD/CD-ROM -Größe	12 cm		

	Audio-CDs		DVD-Videos	
DVD/CD -Logo			 Das „DVD VIDEO“-Logo ist ein Warenzeichen.	
Inhalt	Audio		Audio und Video	
DVD/CD -Größe	12 cm	8 cm* ¹ (Single-CD)	12 cm	8 cm* ²
Spieldauer	74 Min.* ³	20 Min.* ³	ca. 4 Std. (einseitig bespielte DVD)/ ca. 8 Std. (doppelseitige DVD)	ca. 80 Min. (einseitig bespielte DVD)/ ca. 160 Min. (doppelseitige DVD)

*1 Wenn Sie die Konsole hochkant aufstellen und eine 8cm-Audio-CD abspielen, müssen Sie einen separat erhältlichen Adapter verwenden.

*2 Wenn Sie eine 8cm-DVD abspielen, stellen Sie die Konsole immer in horizontaler Position auf.

*3 Je nach Audio-CD kann die Spieldauer variieren.

DVD-Videosysteme und regionale Einschränkungen

- Diese Konsole entspricht dem PAL-Farbfernsehsystem. Sie können auf dieser Konsole keine für andere Farbfernsehsysteme (wie z.B. NTSC) vorgesehenen DVDs wiedergeben (es sei denn, die NTSC-DVD verfügt über das Symbol , und es wird ein NTSC-kompatibles TV-Gerät verwendet).
- Manche DVD-Videos sind mit einem Regionalcode wie  gekennzeichnet. Dieser im Symbol enthaltene Code gibt an, welchen Regionalcode der DVD-Spieler aufweisen muss, damit die DVD wiedergegeben werden kann. DVD-Videos, die nicht mit diesem Symbol versehen sind oder die einen anderen Code als 2 aufweisen, können mit dieser Konsole nicht wiedergegeben werden.
- DVDs mit der Kennzeichnung  können mit dieser Konsole wiedergegeben werden. Wenn Sie versuchen, andere DVDs wiederzugeben, erscheint die Meldung „Diese DVD kann wegen Gebietseinschränkungen nicht wiedergegeben werden“ auf dem Bildschirm.

- Für einige DVDs ohne Regionalcode-Kennzeichnung gelten möglicherweise trotzdem regionale Einschränkungen; aufgrund dessen können sie eventuell mit dieser Konsole nicht wiedergegeben werden.

Hinweis zu Wiedergabefunktionen bei DVDs

Diese Konsole gibt DVD-Videos so wieder, wie von den Software-Herstellern vorgegeben. Manche Wiedergabefunktionen der Konsole wurden möglicherweise bei der DVD-Programmierung nicht integriert. Daher stehen bestimmte Funktionen bei manchen DVD-Videos je nach Software unter Umständen nicht zur Verfügung. Bitte beachten Sie hierzu auch die Hinweise auf der Verpackung Ihres DVD-Videos.

Ungewöhnlich geformte CDs

Verwenden Sie keine ungewöhnlich geformten CDs, z.B. herz- oder sternförmige. Anderenfalls kann es zu Fehlfunktionen kommen.



Vorbereitungen

ACHTUNG

Sicherheitsmaßnahmen

Für die PlayStation®2-Konsole geeignete DVDs/CD-ROMs

Überprüfen der mitgelieferten Teile

Aufstellen der Konsole

Anschließen der PlayStation®2-Konsole an ein Fernsehgerät

Anschließen von digitalen Audiokomponenten

Anschließen von anderen Digitalgeräten

Das Hauptmenü

Spielen

Betriebsmodi des Analog Controller

Die Memory Card

Abspielen einer Audio-CD

Abspielen eines DVD-Videos

Die verschiedenen Funktionen im Kontrollmenü

Einstellungen für den DVD-Spieler

Störungsbehebung

Technische Daten

Glossar

GARANTIE



Anschlüsse



Spiel/Audio-CD



DVD-Video



Weitere Informationen

62

62

63

64

64

64

66

66

67

68

69

70

70

71

72

75

79

80

81

81



Überprüfen Sie bitte, ob folgende Teile mitgeliefert wurden:

- PlayStation®2-Konsole

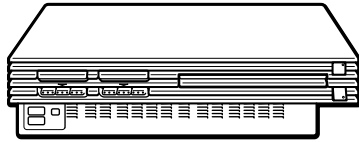

- Netzkabel

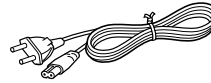

- Analog Controller (DUALSHOCK®2)

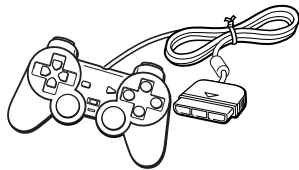

- Euro-Scart-Adapter



- AV-Kabel (Audio/Video integriert)

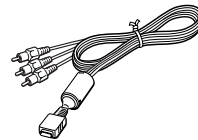

- Bedienungsanleitung

Aufstellen der Konsole

Sie können die Konsole in horizontaler oder vertikaler Position aufstellen. Wenn Sie die Konsole in vertikaler Position aufstellen, verwenden Sie den Vertikalständer (für PlayStation®2) SCPH-10040 E (separat erhältlich).

Wenn Sie die Konsole in horizontaler Position aufstellen, können Sie den Horizontalständer (für PlayStation®2) SCPH-10110 E (separat erhältlich) verwenden.



Horizontale Position

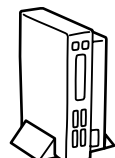

Vertikale Position

Hinweise

- Stellen Sie die Konsole nicht anders als in horizontaler oder vertikaler Position auf, da sie sonst beschädigt werden kann.
- Ändern Sie die Aufstellung der Konsole nicht, während sie in Betrieb ist. Anderenfalls kann die DVD/CD-ROM beschädigt werden und es kann zu Fehlfunktionen an der Konsole kommen.

Das Produktfamilienlogo „PS“ an der DVD/CD-Lade

Sie können das Produktfamilienlogo „PS“ an der DVD/CD-Lade je nach Aufstellung in horizontaler oder vertikaler Position drehen.

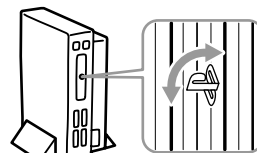

In diesem Abschnitt werden die Anschlüsse zur Tonwiedergabe über die Fernsehlautsprecher erläutert. Informationen zum Anschließen eines Audiogerätes mit digitalen Anschlüssen finden Sie unter „Anschließen von digitalen Audiokomponenten“ auf Seite 66.

Anschließen an ein Fernsehgerät mit Audio-/Videoeingängen

Schließen Sie die PlayStation®2-Konsole über das mitgelieferte AV-Kabel (Audio/Video integriert) an das Fernsehgerät an.

Wenn Sie die Kabel anschließen, achten Sie darauf, das farbcodierte Kabel mit den richtigen Buchsen an den Geräten zu verbinden: Gelb (Video) zu Gelb, Rot (Audio rechts) zu Rot und Weiß (Audio links) zu Weiß.

Nach dem Anschließen

Stellen Sie am Fernsehgerät den entsprechenden Videoeingang ein. Näheres dazu finden Sie in der Bedienungsanleitung zu Ihrem Fernsehgerät.

Beim Anschluss an ein Breitbildfernsehgerät (Bildseitenverhältnis 16:9)

Setzen Sie „Bildschirmgröße“ im „Systemkonfiguration“-Menü auf „16:9“. Nähere Informationen zum „Systemkonfiguration“-Menü finden Sie auf Seite 67.

Bei einem monauralen Fernsehgerät

Schließen Sie den AUDIO OUT-Stecker rechts (rot) nicht an. Wenn Sie bei einem monauralen Fernsehgerät den Ton des linken und des rechten Kanals hören möchten, verwenden Sie ein handelsübliches Stereo-Mono-Audiokabel (2 Cinch-Stecker zu 1 Cinch-Stecker) (separat erhältlich).

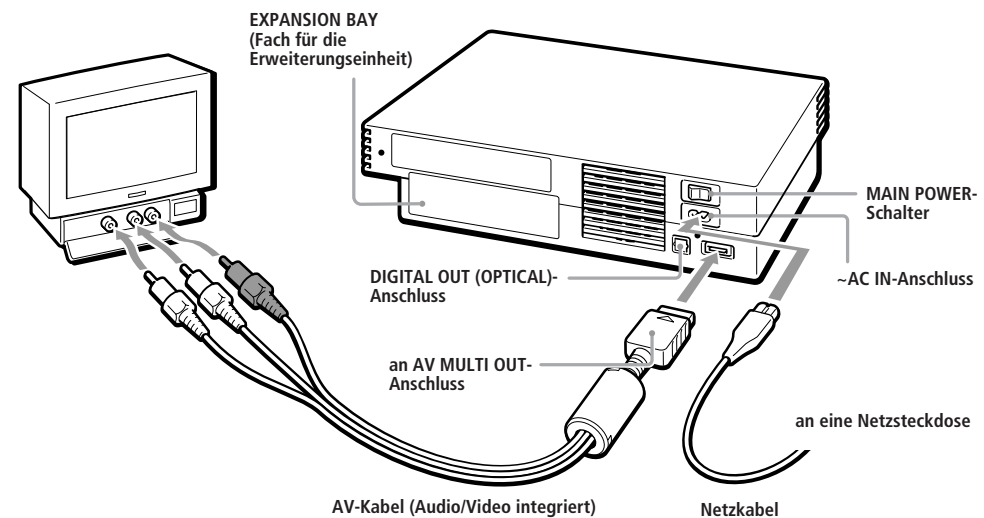

Vorsicht bei Standbildern

Statische, nicht bewegte Bilder, wie z.B. DVD-Menüs, Konfigurationsanzeigen oder Bilder im Pausenmodus können auf dem Bildschirm dauerhaft ein schwaches Nachbild erzeugen, wenn sie über einen längeren Zeitraum hinweg auf dem Bildschirm angezeigt werden. Projektionsfernsehgeräte sind in dieser Hinsicht noch empfindlicher als andere Bildschirmgeräte. Beachten Sie beim Verwenden der Konsole, dass dies nicht vorkommt.

Hinweis zum Bildflackern

Bei manchen Fernsehgeräten oder Bildschirmen kann es bei Verwendung der PlayStation®2-Konsole zu Bildflackern kommen. Dieser Effekt stellt keine Fehlfunktion der PlayStation®2-Konsole dar und ist auch nicht auf einen Fehler im Herstellungsverfahren zurückzuführen. In technischer Hinsicht liegt dieses Problem am Fernsehgerät. Wenn an Ihrem Fernsehgerät/Monitor ein solches Problem auftritt, wenden Sie sich bitte an die Helpline beim PlayStation®-Kundendienst. Die entsprechende Nummer finden Sie:

- auf der Kundenregistrierkarte sowie
- in jedem Software-Handbuch für das PlayStation®- und PlayStation®2-Format.

Anschließen an einen Videorecorder

Schließen Sie die PlayStation®2-Konsole über das mitgelieferte AV-Kabel (Audio/Video integriert) an den Videorecorder an und achten Sie dabei darauf, dass die Farben der Stecker mit denen der entsprechenden Buchsen am Videorecorder übereinstimmen.

Wenn es sich bei dem Videorecorder um ein Monogerät handelt, schließen Sie den AUDIO OUT-Stecker rechts (rot) nicht an.

Wenn Sie ein DVD-Video wiedergeben, dürfen Sie die Konsole nicht an einen Videorecorder anschließen. Anderenfalls kann die Bildqualität verschlechtert werden. Schließen Sie die Konsole statt dessen direkt an das Fernsehgerät an.

Nach dem Anschließen

Stellen Sie das Fernsehgerät und den Videorecorder richtig ein. Einzelheiten finden Sie in der Bedienungsanleitung zu Ihrem Fernsehgerät und Videorecorder.

Bei der Wiedergabe eines DVD-Videos

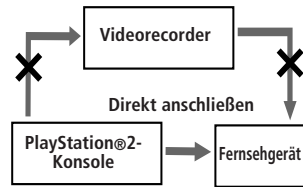

Anschließen an ein Fernsehgerät mit einem S VIDEO-Eingang

Schließen Sie die PlayStation®2-Konsole über das S VIDEO-Kabel SCPH-10060 E (separat erhältlich) an den S VIDEO-Eingang des Fernsehgeräts an. Damit erzielen Sie eine bessere Bildqualität als mit einem AV-Kabel (Audio/Video integriert).

Nach dem Anschließen

Stellen Sie am Fernsehgerät den entsprechenden Videoeingang ein (zum Beispiel „S VIDEO“).

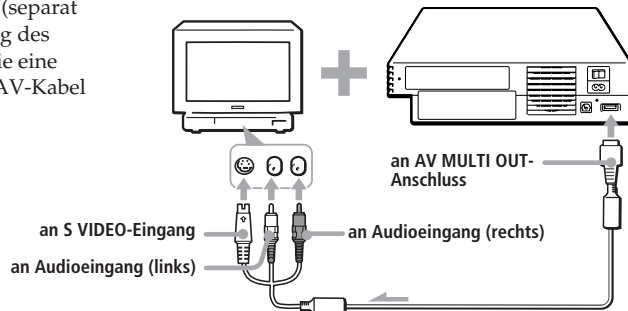

Anschließen an ein Fernsehgerät mit einem Antenneneingang

Schließen Sie die PlayStation®2-Konsole über den RFU-Adapter SCPH-10072 C (separat erhältlich) an den Antenneneingang des Fernsehgeräts an. Der Ton ist in diesem Fall monaural.

Nach dem Anschließen

Stellen Sie Ihren Fernseher auf Frequenz 36 ein.

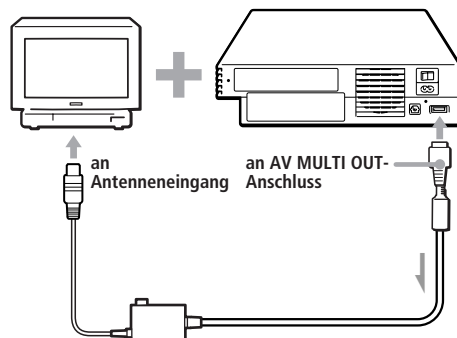

Anschließen an ein Fernsehgerät mit Euro-Scart-Anschluss über den Euro-Scart-Adapter

Schließen Sie die PlayStation®2-Konsole mit Hilfe des Euro-Scart-Adapters und AV-Kabels (Audio/Video integriert) an den Euro-Scart-Anschluss des Fernsehgeräts an. Achten Sie darauf, dass die Farben der Stecker des AV-Kabels mit denen der entsprechenden Buchsen übereinstimmen.

Nach dem Anschließen

Stellen Sie am Fernsehgerät den entsprechenden Videoeingang ein. Näheres dazu finden Sie in der Bedienungsanleitung zu Ihrem Fernsehgerät.

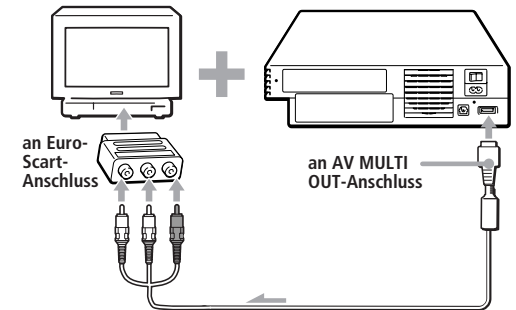

Anschließen an ein Fernsehgerät mit Euro-Scart-Anschluss über ein Euro-AV-Kabel

Mit dem Euro-AV-Kabel SCPH-10142 (separat erhältlich) können Sie eine bessere Bildqualität erzielen. Schließen Sie so die PlayStation®2-Konsole an den Euro-Scart-Anschluss des Fernsehgeräts an.

Nach dem Anschließen

Stellen Sie am Fernsehgerät den entsprechenden Videoeingang ein. Näheres dazu finden Sie in der Bedienungsanleitung zu Ihrem Fernsehgerät.

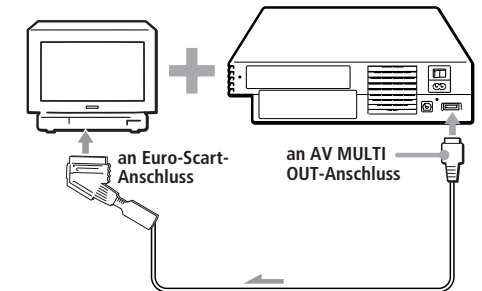

Hinweis

Das Euro-AV-Kabel unterstützt ausschließlich den Video-Ausgang von Software im PlayStation®2- und PlayStation®-Format.

Bitte beachten!

Verwenden Sie für die Wiedergabe von DVD-Videos mit der PlayStation®2-Konsole ein anderes Kabel, das den Video-Ausgang im PlayStation®2-Format unterstützt, z.B. das AV-Kabel (Audio/Video integriert), den RFU-Adapter oder das S VIDEO-Kabel.

Wenn Sie die Konsole zum ersten Mal einschalten

Der Grundeinstellungsbildschirm erscheint. Stellen Sie „Sprache“, „Zeitzone“ und „Sommerzeit“ gemäß den Anweisungen auf dem Bildschirm ein.

Die Einstellungen können Sie später im „Systemkonfiguration“-Menü ändern. Nähere Informationen dazu finden Sie unter „Das ‚Systemkonfiguration‘-Menü“ auf Seite 67.



In diesem Abschnitt wird beschrieben, wie Sie die PlayStation®2-Konsole an eine Audiokomponente mit digitalen Anschlüssen (z.B. einem optischen Dolby Digital (AC-3)-Ausgang) anschließen. Wenn Sie die Konsole an einen digitalen Receiver bzw. Verstärker anschließen, stehen Ihnen Funktionen wie Mehrkanalton und Raumklang zur Verfügung.

Anschließen an einen Receiver, Verstärker, an ein „MiniDisc (MD)“- oder „Digital Audio Tape (DAT)“-Deck mit einem digitalen Anschluss

Schließen Sie die Konsole über ein handelsübliches, optisches Digitalkabel an die Audiokomponente an. Setzen Sie im „Systemkonfiguration“-Menü die Option „DIGITAL OUT (OPTICAL)“ auf „Ein“. Dies ist die Standardeinstellung. Nähere Informationen zum „Systemkonfiguration“-Menü finden Sie auf Seite 67.

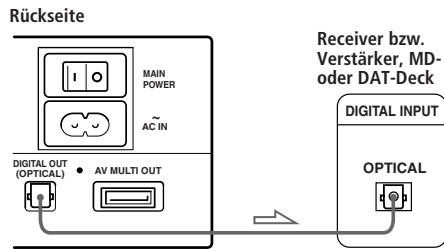

- Hinweise**
- Schlagen Sie bitte auch in der Bedienungsanleitung zum anzuschließenden Gerät nach.
 - Mit einem MD- oder DAT-Deck können Sie keine digitalen Audiodirektaufnahmen von DVDs/CDs herstellen, deren Tonspuren im Dolby Digital-, DTS- oder MPEG AUDIO-Format vorliegen.

Anschließen an eine Audiokomponente mit einem integrierten DTS*, Dolby Digital**- oder MPEG-Decoder (nur DVD-Video)

Wenn Sie eine Audiokomponente mit einem eingebauten DTS-, Dolby Digital- oder MPEG-Decoder (separat erhältlich) anschließen, können Sie DVD-Videos mit Tonaufnahmen wiedergeben, die im Dolby Digital (AC-3)-, DTS- oder MPEG AUDIO-Format vorliegen. Dabei entsteht eine Klangwirkung wie in einem Großkino oder einer Konzerthalle. Schließen Sie die Komponente mit einem

optischen Digitalkabel (separat erhältlich) an den DIGITAL OUT (OPTICAL)-Anschluss an.

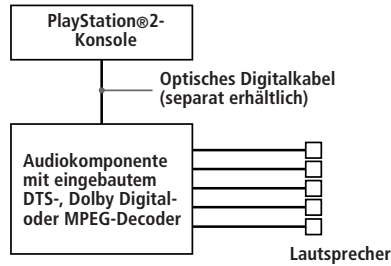

Einstellungen für den DVD-Spieler der PlayStation®2-Konsole

Sie müssen - je nach den Komponenten, die Sie anschließen möchten- für den DVD-Spieler eine Reihe von Einstellungen vornehmen. Erläuterungen zum Einstellungsmenü finden Sie auf Seite 75.

- **Wenn Sie eine Audiokomponente mit eingebautem DTS-Decoder anschließen**
Setzen Sie „DIGITAL OUT (OPTICAL)“ auf „Ein“ und setzen Sie dann „DTS“ unter „Audio-Einstellungen“ auf „Ein“.
- **Wenn Sie eine Audiokomponente mit eingebautem Dolby Digital-Decoder anschließen**
Setzen Sie „DIGITAL OUT (OPTICAL)“ auf „Ein“ und setzen Sie dann „Dolby Digital“ unter „Audio-Einstellungen“ auf „Ein“.
- **Wenn Sie eine Audiokomponente mit eingebautem MPEG-Decoder anschließen**
Setzen Sie „DIGITAL OUT (OPTICAL)“ auf „Ein“ und setzen Sie dann „MPEG“ unter „Audio-Einstellungen“ auf „Ein“.

Hinweis
Schlagen Sie auch in den Betriebs- und Konfigurationsanweisungen zum anzuschließenden Audiogerät nach.

* „DTS“ und „DTS Digital Out“ sind Warenzeichen der Digital Theater Systems, Inc.
** Hergestellt in Lizenz der Dolby Laboratories. „Dolby“ und das Doppel-D-Symbol sind Warenzeichen der Dolby Laboratories.
Vertrauliche, nicht veröffentlichte Arbeiten. © 1992-1997 Dolby Laboratories. Alle Rechte vorbehalten.

Anschließen eines Gerätes über die USB-Schnittstelle (Universal Serial Bus)

Über zwei USB-Anschlüsse an der Vorderseite der Konsole können Sie USB-kompatible Geräte anschließen. Schlagen Sie bitte auch in der Bedienungsanleitung zum anzuschließenden Gerät nach.

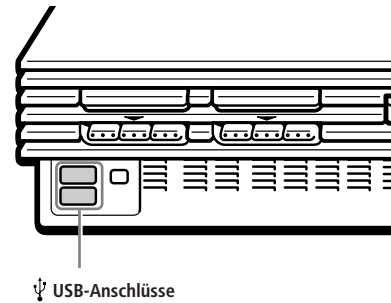

Hinweis
Nicht alle USB-kompatiblen Produkte funktionieren mit der PlayStation®2-Konsole. Näheres entnehmen Sie bitte dem Benutzerhandbuch des jeweiligen USB-kompatiblen Produkts.

Anschließen eines Gerätes über die i.LINK-Schnittstelle

Über den i.S400 (i.LINK)-Anschluss an der Vorderseite der Konsole können Sie ein i.LINK-kompatibles (IEEE 1394) Gerät anschließen. Schlagen Sie bitte auch in der Bedienungsanleitung zum anzuschließenden Gerät nach.

Über den i.S400 (i.LINK)-Anschluss wird das externe Gerät nicht mit Strom versorgt. Bei einigen externen Geräten muss die Stromversorgung jedoch über den i.S400 (i.LINK)-Anschluss erfolgen. Solche Geräte funktionieren nicht ordnungsgemäß, wenn Sie sie an die PlayStation®2-Konsole anschließen.

Der i.S400 (i.LINK)-Anschluss der PlayStation®2-Konsole unterstützt Übertragungsraten von bis zu 400 MBit/s. Die tatsächliche Übertragungsrate variiert jedoch, denn sie hängt von der Übertragungsrate des angeschlossenen i.LINK-kompatiblen Gerätes ab.

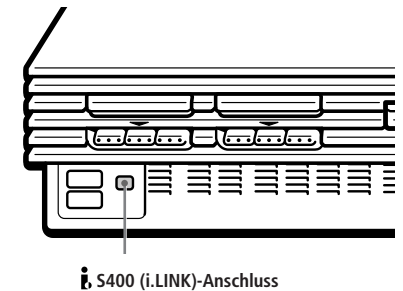

Hinweis
Nicht alle i.Link-Produkte funktionieren mit der PlayStation®2-Konsole. Näheres entnehmen Sie bitte dem Benutzerhandbuch des jeweiligen i.Link-Produkts.

i.LINK ist eine als Warenzeichen registrierte Version der Norm IEEE 1394-1995 und deren Revisionen. i.LINK und das i.LINK-Logo „i“ sind Warenzeichen.

Wenn Sie die Konsole einschalten, ohne dass eine DVD/CD-ROM eingelegt ist, erscheint das Hauptmenü auf dem Bildschirm.

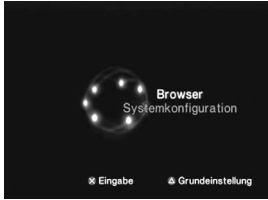

Vom Hauptmenü aus gelangen Sie in das „Systemkonfiguration“-Menü bzw. den Browser-Bildschirm.

Das „Systemkonfiguration“-Menü

Über das „Systemkonfiguration“-Menü können Sie die Systemkonfiguration für die PlayStation®2-Konsole vornehmen. Diese Einstellungen werden gespeichert, auch wenn Sie die Konsole ausschalten.

- Wählen Sie mit den Richtungstasten Oben und Unten „Systemkonfiguration“ aus, und drücken Sie die X-Taste. Das „Systemkonfiguration“-Menü erscheint auf dem Bildschirm.
- Wählen Sie mit den Richtungstasten Oben und Unten die Option aus, die Sie einstellen möchten und drücken Sie die X-Taste.

Die Standardeinstellungen sind unterstrichen.

■ Zeiteinstellung

Dient zum Einstellen der Uhr.

- Stellen Sie mit den Richtungstasten Oben und Unten den Tag ein und drücken Sie dann die Richtungstaste Rechts. Stellen Sie auf dieselbe Weise den Monat, das Jahr, die Stunden, die Minuten und die Sekunden ein. Wenn Sie wieder zum vorherigen Menü wechseln möchten, drücken Sie die Richtungstaste Links.
- Drücken Sie die X-Taste zeitgleich mit einem Zeitsignal.

Für die Uhr stehen weitere optionale Einstellungen zur Verfügung

Wählen Sie mit den Richtungstasten Oben und Unten „Zeiteinstellung“ aus und drücken Sie die Δ-Taste. Sie können die folgenden optionalen Einstellungen vornehmen:

Zeitdarstellung

- 24-Stunden-Uhr
- 12-Stunden-Uhr

Datumsdarstellung

- TT/MM/JJJJ
- JJJJ/MM/TT
- MM/TT/JJJJ

Zeitzone

Wählen Sie zum Einstellen der Zeitzone das Land oder die Region aus.

Sommerzeit

Setzen Sie diese Option auf „Sommerzeit“, wenn die Sommerzeit gilt.

- Winterzeit
- Sommerzeit

■ Bildschirmgröße

Dient zum Einstellen des Anzeigemodus auf das angeschlossene Fernsehgerät.

- 4:3 : Wählen Sie diese Option, wenn Sie ein normales Fernsehgerät an die Konsole anschließen.
- Ganzer Bildschirm : Wählen Sie diese Option, wenn Sie ein normales Fernsehgerät an die Konsole anschließen. Die schwarzen Balken am oberen und unteren Bildschirmrand werden abgeschnitten.
- 16:9 : Wählen Sie diese Option, wenn Sie ein Breitbildfernsehgerät oder ein normales Fernsehgerät mit Breitbildmodus an die Konsole anschließen.

■ DIGITAL OUT (OPTICAL)

Stellt ein, ob das Signal über den DIGITAL OUT (OPTICAL)-Anschluss ausgegeben werden soll.

- Ein : Wählen Sie diese Einstellung, wenn Sie ein optisches Digitalkabel (separat erhältlich) verwenden. Normalerweise sollten Sie diese Einstellung wählen.
- Aus : Wählen Sie diese Einstellung, wenn das Tonsignal nicht über den DIGITAL OUT (OPTICAL)-Anschluss ausgegeben werden soll.

■ Komponenten-Videoausgang

Wenn Sie die Konsole an ein Fernsehgerät, einen Bildschirm oder einen Projektor mit einem RGB-Eingang oder mit Farbdifferenzsignaleingängen (Y, Cb/Pb, Cr/Pr) anschließen, der bzw. die den Ausgangssignalen der Konsole entsprechen, stellen Sie diese Option ein. Wenn Sie die Konsole über das mitgelieferte AV-Kabel (Audio/Video integriert) oder ein S VIDEO-Kabel (separat erhältlich) anschließen, brauchen Sie diese Option nicht einzustellen.

- Y Cb/Pb Cr/Pr : Wählen Sie diese Einstellung, wenn Sie die Konsole an die Farbdifferenzsignaleingänge an Ihrem Fernsehgerät anschließen.
- RGB : Wählen Sie diese Einstellung, wenn Sie die Konsole an den RGB-Eingang an Ihrem Fernsehgerät anschließen.

Hinweis

Sie können Software im PlayStation®- und PlayStation®2-Format als Signale im Format RGB oder Y Cb/Pb Cr/Pr ausgeben. Die PlayStation®2-Konsole ist jedoch so konfiguriert, dass sie die Einstellung von „Komponenten-Videoausgang“ im „Systemkonfiguration“-Menü überschreibt

und DVD-Videosoftware immer als Y Cb/Pb Cr/Pr-Signale ausgibt. Wenn Sie diese Option auf „RGB“ setzen, treten während der DVD-Wiedergabe Farbfehler auf.

■ Sprache

Dient zum Auswählen der Sprache für die Bildschirmanzeigen.

- Englisch
- Französisch
- Spanisch
- Deutsch
- Italienisch
- Holländisch
- Portugiesisch

Der Browser-Bildschirm

Im Browser-Bildschirm stehen Ihnen die folgenden Funktionen zur Verfügung:

- Überprüfen/Kopieren/Löschen von Spieldaten von der Memory Card (8MB) (für PlayStation®2) oder Memory Card
 - Starten von Software im PlayStation®- oder PlayStation®2-Format
 - Wiedergeben einer Audio-CD
 - Wiedergeben eines DVD-Videos
- Wählen Sie mit den Richtungstasten Oben und Unten „Browser“ aus und drücken Sie die X-Taste. Der Browser-Bildschirm erscheint auf dem Bildschirm. Die in die Konsole eingelegten Memory Cards, bzw. DVDs/CD-ROMs werden als Symbole angezeigt.

Überprüfen/Kopieren/Löschen von Spieldaten

Sie können Spieldaten von einer Memory Card (8MB) (für PlayStation®2) oder Memory Card auf eine andere kopieren und nicht mehr benötigte Daten löschen. Spieldaten einer Software im PlayStation®2-Format können jedoch nicht auf die Memory Card SCPH-1020 EHI kopiert werden. Legen Sie die Memory Card (8MB) (für PlayStation®2) oder Memory Card vorab ein.

- Wählen Sie das Symbol der Memory Card (8MB) (für PlayStation®2) oder Memory Card aus, auf der die Spieldaten gespeichert sind, die Sie überprüfen/kopieren/löschen möchten und drücken Sie die X-Taste.
- Überprüfen/kopieren/löschen Sie die Spieldaten gemäß den Anweisungen auf dem Bildschirm.

Hinweis

Nehmen Sie die Memory Card beim Kopieren oder Löschen von Spieldaten nicht heraus.

Anzeigen von Versionsinformationen

Sie können die Version der Konsole, des Browsers, des CD-Spielers, des PlayStation®-Treibers und des DVD-Spielers anzeigen lassen. Drücken Sie im Hauptmenü die Δ-Taste.

Die Selbstdiagnosefunktion

Der PlayStation®2-Konsole stellt sich automatisch so ein, dass die bestmögliche Wiedergabeleistung erzielt wird. Jedoch können Sie auch selbst jederzeit die Selbstdiagnosefunktion aufrufen.

- Wählen Sie mit den Richtungstasten „Konsole“ aus und drücken Sie die Δ-Taste.
- Wählen Sie mit den Richtungstasten „Ein“ aus und drücken Sie die X-Taste.
- Legen Sie eine DVD/CD-ROM ein. Die Konsole startet die Diagnosefunktion automatisch.

Hinweis

Die Diagnoseeinstellung wird automatisch auf „Aus“ (Standardeinstellung) zurückgesetzt, wenn Sie die ⏻/RESET-Taste drücken oder eine CD im PlayStation®-Format, eine DVD/CD-ROM im PlayStation®2-Format oder ein DVD-Video wiedergeben.

Einstellen des PlayStation®-Treibers

Der „PlayStation®-Treiber“ ist ein Programm zum Laden von Software im PlayStation®-Format.

- Wählen Sie mit den Richtungstasten „PlayStation®-Treiber“ aus und drücken Sie die Δ-Taste.
- Wählen Sie mit den Richtungstasten die Option aus, die Sie einstellen möchten, und drücken Sie die X-Taste.

DVD/CD-ROM-Geschwindigkeit

- Standard : Normalerweise sollten Sie diese Einstellung wählen.
- Schnell : Die Ladedauer für Software im PlayStation®-Format lässt sich mit dieser Einstellung eventuell verkürzen. Je nach Software hat diese Einstellung jedoch möglicherweise auch keine Wirkung und die Software kann abstürzen. Wählen Sie in diesem Fall „Standard“.

Texture-Mapping

- Standard : Normalerweise sollten Sie diese Einstellung wählen.
- Fließend : Bei der Wiedergabe bestimmter Software im PlayStation®-Format erzielen Sie einen fließenderen Bildaufbau. Je nach Software hat diese Einstellung jedoch möglicherweise auch keine Wirkung. Wählen Sie in diesem Fall „Standard“.

Hinweis

Die Einstellung für „PlayStation®-Treiber“ wird automatisch auf „Standard“ (Standardeinstellung) zurückgesetzt, wenn Sie die ⏻/RESET-Taste drücken oder die Konsole ausschalten.



Starten eines Spiels

- 1 Schalten Sie die Konsole mit dem MAIN POWER-Schalter an der Rückseite der Konsole ein.**
Die ⏻ (Standby)-Kontroll-Leuchte an der Vorderseite der Konsole leuchtet rot. Daran erkennen Sie, dass sich die Konsole im Standby-Modus befindet.
- 2 Drücken Sie die ⏻ (Standby)/RESET-Taste.**
Die ⏻ -Kontroll-Leuchte leuchtet grün und der Startbildschirm erscheint.
- 3 Schließen Sie den Analog Controller (DUALSHOCK®2) oder den Analog Controller (DUALSHOCK®) an die Konsole an.**

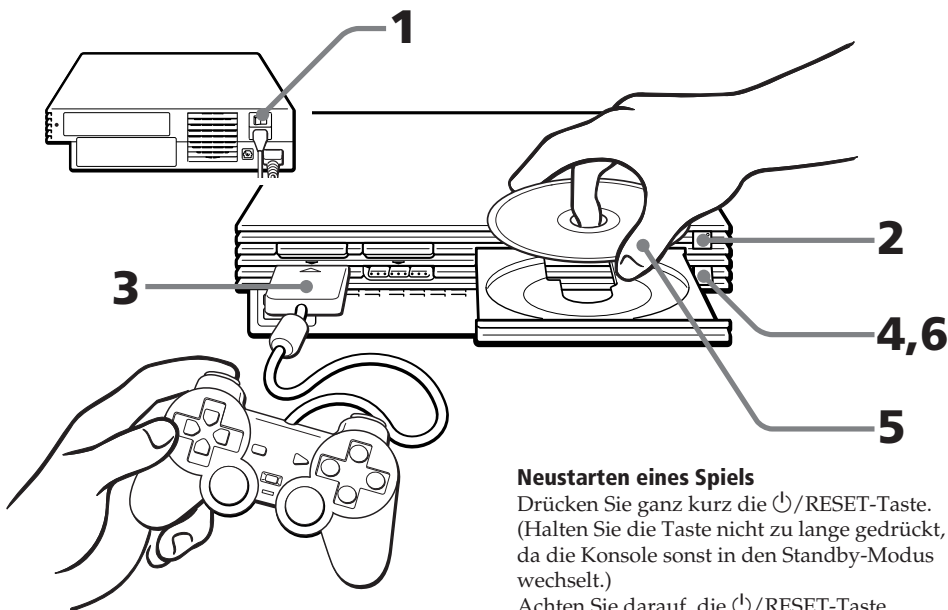

Neustarten eines Spiels

Drücken Sie ganz kurz die ⏻ /RESET-Taste. (Halten Sie die Taste nicht zu lange gedrückt, da die Konsole sonst in den Standby-Modus wechselt.)
Achten Sie darauf, die ⏻ /RESET-Taste während eines Spiels nicht versehentlich zu drücken. Anderenfalls wird das Spiel neu gestartet.

- 4 Drücken Sie die ⏏ (Eject)-Taste.**
Die DVD/CD-Lade öffnet sich.
- 5 Legen Sie eine DVD/CD-ROM mit der beschrifteten Seite nach oben in das Fach ein.**
- 6 Drücken Sie die ⏏ -Taste.**
Die DVD/CD-Lade schließt sich. Der Bildschirm ② oder ③ wird angezeigt und das Spiel beginnt.

Hinweis

Schalten Sie den Analog Controller (DUALSHOCK®2) oder den Analog Controller (DUALSHOCK®) in den für die Software geeigneten Modus (Seite 69). Nähere Informationen hierzu finden Sie im Software-Handbuch.

Bildschirme nach dem Startbildschirm

Wenn Sie die Konsole einschalten, ohne zuvor eine DVD/CD-ROM einzulegen, Bildschirm ① erscheint.

- Wenn Sie eine DVD/CD-ROM im PlayStation®2- oder PlayStation®-Format einlegen, sobald Bildschirm ① angezeigt wird, erscheint der Bildschirm ② oder ③ und Sie können ein Spiel starten.
- Vom Bildschirm ① aus können Sie das „Systemkonfiguration“-Menü oder den Browser-Bildschirm aufrufen. Näheres hierzu finden Sie unter „Das Hauptmenü“ auf Seite 67.

Wenn Sie die Konsole einschalten, während eine DVD/CD-ROM eingelegt ist

Je nach dem Typ der eingelegten DVD/CD-ROM wird Bildschirm ②, ③ oder ④ angezeigt. Wenn Bildschirm ④ erscheint, weist die eingelegte DVD/CD-ROM möglicherweise nicht das PlayStation®- oder PlayStation®2-Format auf. Überprüfen Sie den DVD/CD-ROM-Typ (Seite 63).

- ① Es ist keine DVD/CD-ROM eingelegt (Hauptmenü).**

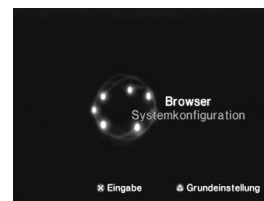

- ② Eine DVD-ROM/CD-ROM im PlayStation®2-Format ist eingelegt.**

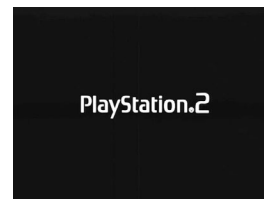

- ③ Eine CD-ROM im PlayStation®-Format ist eingelegt.**



- ④ Eine DVD/CD-ROM, die mit der PlayStation®2-Konsole nicht abgespielt werden kann, ist eingelegt.**



Beenden eines Spiels

- Drücken Sie die ⏏ -Taste.
Die DVD/CD-Lade öffnet sich.
- Nehmen Sie die DVD/CD-ROM heraus.
- Drücken Sie die ⏏ -Taste.
Die DVD/CD-Lade schließt sich.
- Halten Sie die ⏻ /RESET-Taste etwa zwei Sekunden lang gedrückt.
Die ⏻ -Kontroll-Leuchte leuchtet rot und die Konsole wechselt in den Standby-Modus.

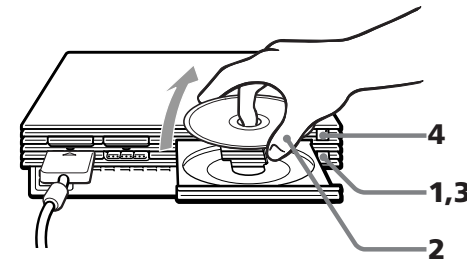

Wenn Sie längere Zeit nicht spielen möchten
Schalten Sie die Konsole mit dem MAIN POWER-Schalter an der Rückseite aus und lösen Sie das Netzkabel von der Netzsteckdose.

Wechseln zwischen Spielen

Sie brauchen die Konsole nicht auszuschalten, wenn Sie zu einem anderen Spiel wechseln möchten.

- 1 Drücken Sie die $\hat{=}$ -Taste.
Die DVD/CD-Lade öffnet sich.
- 2 Nehmen Sie die DVD/CD-ROM heraus.
- 3 Legen Sie eine neue DVD/CD-ROM in das Fach ein.
- 4 Drücken Sie die $\hat{=}$ -Taste.
Die DVD/CD-Lade schließt sich.
- 5 Drücken Sie kurz die O /RESET-Taste, um die Konsole neu zu starten.
(Achtung: Wenn Sie die O /RESET-Taste länger gedrückt halten, wechselt die Konsole in den Standby-Modus.)
Nach dem Startbildschirm erscheint der Bildschirm ② oder ③ und das Spiel beginnt.

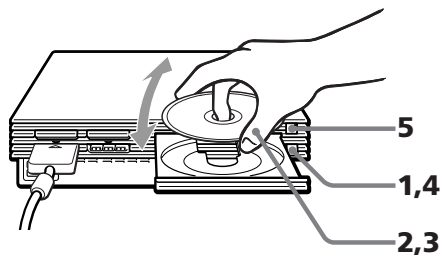

Hinweis
Bei einem Spiel mit mehreren DVDs/CD-ROMs gehen Sie auch zum Wechseln der DVD/CD-ROM wie in Schritt 1 bis 4 beschrieben vor. Einzelheiten dazu finden Sie im Software-Handbuch.

Unterschiede zwischen Analog Controller (DUALSHOCK®2) und Analog Controller (DUALSHOCK®)

- ① **Analog Controller (DUALSHOCK®2) (mitgeliefert/separat erhältlich)**
 - Der Analog Controller (DUALSHOCK®2) kann mit Software im PlayStation®2- und PlayStation®-Format eingesetzt werden.
 - Sie können zwischen dem Digital- und dem Analogmodus umschalten. Wenn sich der Controller im Analogmodus befindet, stehen je nach Software über folgende Tasten und Sticks analoge Funktionen zur Verfügung. Einzelheiten dazu finden Sie im Software-Handbuch.
 - Software im PlayStation®2-Format**
Richtungstasten/ Δ -, O -, \times -, \square -Tasten/linker Analog-Stick/rechter Analog-Stick/L1-, R1-, L2-, R2-Tasten
 - Software im PlayStation®-Format**
Linker Analog-Stick/rechter Analog-Stick
 - Die Vibrationsfunktion kann genutzt werden.
- ② **Analog Controller (DUALSHOCK®) (separat erhältlich)**
 - Der Analog Controller (DUALSHOCK®) kann mit Software im PlayStation®2- und PlayStation®-Format eingesetzt werden.
 - Sie können zwischen dem Digital- und dem

Digitalmodus (Kontroll-Leuchte: aus)

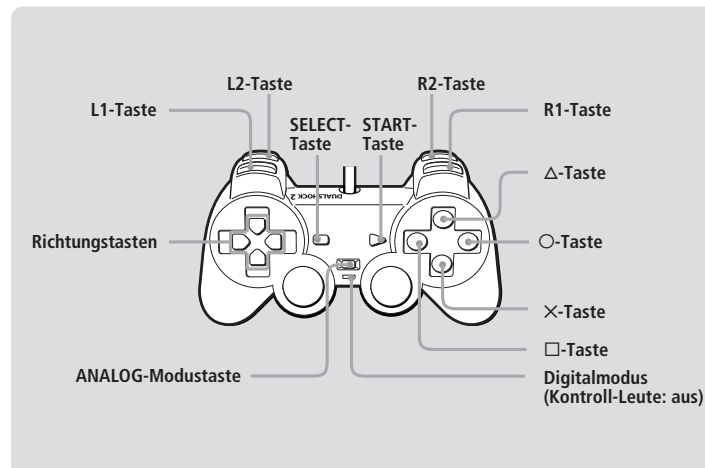

Analogmodus umschalten. Wenn Sie in den Analogmodus schalten, stehen Ihnen mit dem linken und dem rechten Analog-Stick analoge Funktionen zur Verfügung.

Software im PlayStation®2-Format
Linker Analog-Stick/rechter Analog-Stick

Software im PlayStation®-Format
Linker Analog-Stick/rechter Analog-Stick

- Die Vibrationsfunktion kann genutzt werden.

Umschalten des Modus und die Modus-Kontroll-Leuchte

Beim Analog Controller (DUALSHOCK®2) und beim Analog Controller (DUALSHOCK®) kann mit Hilfe der ANALOG-Modustaste zwischen zwei Modi umgeschaltet werden. Mit jedem Tastendruck auf ANALOG wechselt der Modus folgendermaßen:

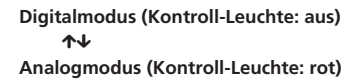

Hinweis
Schalten Sie den Controller jeweils in den geeigneten Modus. Bei manchen Software-Produkten erfolgt die Einstellung jedoch automatisch. In diesem Fall wird die Einstellung der ANALOG-Modustaste von der Software außer Kraft gesetzt. Näheres dazu finden Sie im Software-Handbuch.

Analogmodus (Kontroll-Leuchte: rot)



Vibrationsfunktion

Der Analog Controller (DUALSHOCK®2) und der Analog Controller (DUALSHOCK®) verfügen beide über eine Vibrationsfunktion, wenn diese von der jeweiligen Software unterstützt wird. Die Vibrationsfunktion können Sie auf dem Software-Optionsbildschirm auf EIN oder AUS setzen.

Hinweise

- Wenn der Analog Controller (DUALSHOCK®2) und der Analog Controller (DUALSHOCK®) nicht in Gebrauch sind, schalten Sie die Konsole aus oder trennen Sie den Controller von der Konsole.
- Lesen Sie bitte den Abschnitt „Sicherheitshinweise zum Analog Controller (DUALSHOCK®2) und zum Analog Controller (DUALSHOCK®)“ auf Seite 62, bevor Sie die Vibrationsfunktion verwenden.

Vor dem Gebrauch des Analog Controller (DUALSHOCK®2) und des Analog Controller (DUALSHOCK®)

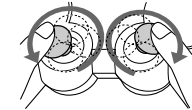

Rotieren Sie den linken und den rechten Analog-Stick des Controllers nach dem Einschalten der Konsole und vor Spielbeginn einmal mit Ihren Daumen, als ob Sie einen Kreis zeichnen würden. Die Sticks selbst sollten nicht verdreht oder geschraubt werden (siehe Abbildung oben).

Auf der Memory Card (8MB) (für PlayStation®2) oder Memory Card (beide separat erhältlich) können Sie Spieldaten speichern und laden.

Unterschiede zwischen der Memory Card (8MB) (für PlayStation®2) und einer herkömmlichen Memory Card

Wenn Sie Software im PlayStation®2-Format verwenden, benutzen Sie die Memory Card (8MB*) (für PlayStation®2) (①). Wenn Sie Software im PlayStation®-Format verwenden, benutzen Sie eine Memory Card (②).

Bei der PlayStation®-Konsole werden die Spieldateneinheiten in Form von „Speicherblöcken“ angegeben, bei der PlayStation®2-Konsole dagegen in Form von „KB“ (Kilobyte).

* 8 MB = 8.000 KB

① Memory Card (8MB) (für PlayStation®2) (separat erhältlich)

Auf der Memory Card (8MB) (für PlayStation®2) können Spieldaten für Software im PlayStation®2-Format gespeichert werden. Jede Memory Card (8MB) (für PlayStation®2) hat eine Kapazität von 8 MB für Spieldaten, doch ein Teil der Speicherkapazität wird möglicherweise für Dateiinformationen benötigt. Die Memory Card (8MB) (für PlayStation®2) verwendet MAGICGATE, eine Technologie, die den Schutz von urheberrechtlich geschützten Inhalt durch Datenverschlüsselung und Hardware-Authentifizierung unterstützt.

MAGICGATE ist ein Begriff für eine Technologie zum Schutz von Urheberrechten, die von der SONY Gruppe entwickelt wurde. **MAGICGATE** garantiert keine Kompatibilität zu anderen Produkten mit dem „MagicGate“-Warenzeichen.

② Memory Card (separat erhältlich)

Auf der Memory Card können Spieldaten für Software im PlayStation®-Format gespeichert werden. Jede Memory Card hat eine Kapazität von 120 KB (15 Speicherblöcke) für Spieldaten.

Hinweis

Sie können keine Daten auf eine Memory Card (8MB) (für PlayStation®2) oder Memory Card kopieren, auf der nicht genügend freier Speicher zur Verfügung steht. Prüfen Sie vor dem Spiel, wieviel Speicherplatz für die Spieldaten benötigt wird und wieviel Speicherplatz auf der Memory Card (8MB) (für PlayStation®2) bzw. Memory Card zur Verfügung steht. In jedem Software-Handbuch wird beschrieben, wie Sie ermitteln können, wieviel Speicherplatz für die Spieldaten eines Spiels benötigt wird.

Einstecken der Memory Card (8MB) (für PlayStation®2) und Memory Card

Stecken Sie die Memory Card (8MB) (für PlayStation®2) oder Memory Card so in den MEMORY CARD-Steckplatz ein, dass die Seite mit dem Pfeil nach oben weist.

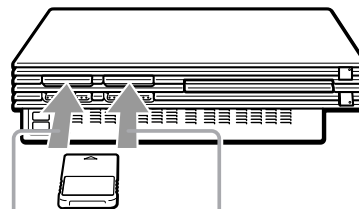

MEMORY CARD-Steckplatz 1 MEMORY CARD-Steckplatz 2

Hinweise zum Verwenden der Memory Card (8MB) (für PlayStation®2) oder Memory Card mit dem Multitap

- Wenn Sie Software im PlayStation®2-Format verwenden, benutzen Sie das Multitap (für PlayStation®2) SCPH-10090 E. Wenn Sie Software im PlayStation®-Format verwenden, benutzen Sie das Multitap SCPH-1070 EH.
- Wenn Sie das Multitap SCPH-1070 EH an den Controller-Anschluss 1 anschließen, dürfen Sie die Memory Card (8MB) (für PlayStation®2) oder Memory Card nicht in den MEMORY CARD-Steckplatz 1 der PlayStation®2-Konsole einstecken. Entsprechendes gilt auch, wenn Sie das Multitap in den Controller-Anschluss 2 einstecken. Anderenfalls können Daten verloren gehen.

Kopieren/Löschen von Spieldaten

Sie können Spieldaten von einer Memory Card (8MB) (für PlayStation®2) oder Memory Card auf eine andere kopieren und nicht mehr benötigte Daten löschen.

Spieldaten einer Software im PlayStation®2-Format können jedoch nicht auf eine herkömmliche Memory Card kopiert werden. Im Browser-Bildschirm können Sie Spieldaten überprüfen, kopieren und löschen. Näheres zum Browser finden Sie unter „Überprüfen/Kopieren/Löschen von Spieldaten“ auf Seite 67.

Hinweis

Zum Speichern oder Laden von Spieldaten können Sie den Browser-Bildschirm nicht benutzen. Nähere Einzelheiten zum Speichern und Laden von Spieldaten finden Sie im Software-Handbuch.

Abspielen einer Audio-CD

- 1 Drücken Sie die \triangle (Eject)-Taste. Die DVD/CD-Lade öffnet sich.
- 2 Legen Sie eine CD mit der Wiedergabeseite nach unten in die DVD/CD-Lade ein.
- 3 Drücken Sie die \triangle -Taste. Die DVD/CD-Lade schließt sich.
- 4 Wählen Sie im Browser-Bildschirm (Seite 67) das Symbol für Audio-CD und drücken Sie die X-Taste. Der Audio-CD-Bildschirm erscheint.
- 5 Wählen Sie mit den Richtungstasten die Symbolnummer aus und drücken Sie die X-Taste. Der CD-Funktionsbildschirm erscheint und die Wiedergabe beginnt.

Steuern des CD-Spielers

Während der CD-Wiedergabe können Sie die Schaltflächen im CD-Funktionsbildschirm mit den Richtungstasten Rechts und Links auswählen. Drücken Sie dann die X-Taste.

- ▶ : Starten der Wiedergabe
- ⏸ : Pause
- : Stoppen der Wiedergabe
- ⏮ : Ansteuern des Anfangs des aktuellen oder des vorherigen Stücks
- ▶▶ : Schneller Vorlauf
- ⏪ : Schneller Rücklauf
- ▶▶▶ : Ansteuern des Anfangs des nächsten Stücks

Tonträger mit Kopierschutz

Die Abspielfunktion dieses Produktes für Audio-CDs ist dem Compact Disc (CD)-Standard entsprechend entwickelt worden. In der letzten Zeit haben einige Musikverlage damit begonnen, CD-artige Tonträger zu vermarkten, die mit Technologien zum Schutz von Urheberrechten versehen sind. Einige dieser Tonträger entsprechen nicht dem CD-Standard und können möglicherweise mit diesem Produkt nicht abgespielt werden.

Die Wiedergabe in verschiedenen Modi

Sie können den Wiedergabemodus wechseln. Standardmäßig ist „Wiedergabemodus“ auf „Normal“ und „Wiederholungsmodus“ auf „Aus“ gesetzt.

Wählen Sie das Audio-CD-Symbol im Browser-Bildschirm und drücken Sie die \triangle -Taste, um die Einstellungen zu ändern.

So lassen Sie die gewünschten Stücke in einer bestimmten Reihenfolge abspielen

- 1 Wählen Sie mit den Richtungstasten Oben und Unten „Wiedergabemodus“ aus und drücken Sie die X-Taste.
- 2 Wählen Sie mit den Richtungstasten Rechts und Links „Programm“ aus und drücken Sie die X-Taste.
- 3 Wählen Sie die Nummer des gewünschten Stücks mit den Richtungstasten aus und drücken Sie die X-Taste. Gehen Sie wie in diesem Schritt erläutert vor und wählen Sie so alle Stücke aus, die wiedergegeben werden sollen.
- 4 Drücken Sie die O-Taste, um wieder den Browser-Bildschirm anzuzeigen.

So lassen Sie die Stücke in zufälliger Reihenfolge abspielen

- 1 Wählen Sie mit den Richtungstasten Oben und Unten „Wiedergabemodus“ aus und drücken Sie die X-Taste.
- 2 Wählen Sie mit den Richtungstasten Rechts und Links „Shuffle“ aus und drücken Sie die X-Taste.
- 3 Drücken Sie die O-Taste, um wieder den Browser-Bildschirm anzuzeigen.

So lassen Sie alle Stücke wiederholt abspielen

- 1 Wählen Sie mit den Richtungstasten Oben und Unten „Wiederholungsmodus“ aus und drücken Sie die X-Taste.
- 2 Wählen Sie mit den Richtungstasten Rechts und Links „Alle“ aus, und drücken Sie die X-Taste.
- 3 Drücken Sie die O-Taste, um wieder den Browser-Bildschirm anzuzeigen.

So lassen Sie ein Stück wiederholt abspielen

- 1 Wählen Sie mit den Richtungstasten Oben und Unten „Wiederholungsmodus“ aus und drücken Sie die X-Taste.
- 2 Wählen Sie mit den Richtungstasten Rechts und Links „1“ aus und drücken Sie die X-Taste.
- 3 Drücken Sie die O-Taste, um wieder den Browser-Bildschirm anzuzeigen.



Abspielen eines DVD-Videos

Bei bestimmten DVD-Videos sind bestimmte Funktionen unter Umständen anders oder eingeschränkt. Schlagen Sie bitte in den mit der DVD gelieferten Anweisungen nach.

1 Schalten Sie die Konsole mit dem MAIN POWER-Schalter an der Rückseite der Konsole ein.

Die (Standby)-Kontroll-Leuchte an der Vorderseite der Konsole leuchtet rot auf. Daran erkennen Sie, dass sich die Konsole im Standby-Modus befindet.

2 Drücken Sie die (Standby)/RESET-Taste.

Die -Kontroll-Leuchte leuchtet grün und der Startbildschirm erscheint.

3 Drücken Sie die -Taste.

Die DVD/CD-Lade öffnet sich.

4 Legen Sie eine DVD mit der Wiedergabeseite nach unten in die DVD/CD-Lade ein.

5 Drücken Sie die -Taste.

Die DVD/CD-Lade schließt sich und die Wiedergabe beginnt.

Hinweise

- Auf dem Bildschirm erscheint möglicherweise ein DVD-Menü oder Titelmü (siehe Seite 73).
- Wenn Sie nach der Wiedergabe die -Taste drücken, erscheint der Browser-Bildschirm.
- Schließen Sie die Konsole nicht an einen Videorecorder an, wenn Sie ein DVD-Video abspielen, da sich sonst die Bildqualität verschlechtern könnte. Schließen Sie die Konsole direkt an das Fernsehgerät an.

Steuern des DVD-Spielers direkt mit dem Controller

Sie können den DVD-Spieler direkt mit den Controllertasten steuern, ohne das Kontrollmenü (Seite 72) aufzurufen.

Sie können den DVD-Spieler auch mit Hilfe der DVD-Fernbedienung (für PlayStation®2) (separat erhältlich) steuern. Näheres dazu finden Sie in der im Lieferumfang der DVD-Fernbedienung (für PlayStation®2) mit Infrarot-Empfangseinheit SCPH-10172 enthaltenen Bedienungsanleitung.

Diese Konsole verfügt über einen DVD-Treiber, der mit der DVD-Fernbedienung (für PlayStation®2) kompatibel ist. Die DVD-Fernbedienung kann in Betrieb gesetzt werden, indem Sie die Infrarot-Empfangseinheit (im Lieferumfang der DVD-Fernbedienung enthalten) in einen Controller-Anschluss an der Konsole einstecken. Zur Verwendung der DVD-Fernbedienung (für PlayStation®2) zusammen mit dieser Konsole ist keine Memory Card (8MB) (für PlayStation®2) erforderlich.

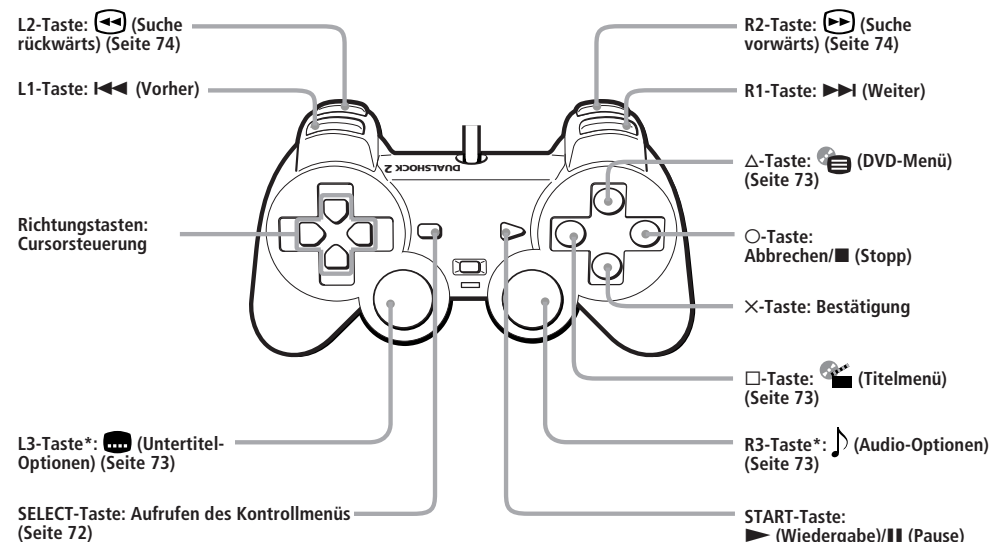

* Wenn Sie einen Controller ohne L3- oder R3-Taste verwenden, können Sie die (Untertitel-Optionen) bzw. die (Audio-Optionen) über das Kontrollmenü aufrufen (siehe Seite 72).

Funktion	Bedienung
Stopp	Drücken Sie die O-Taste.
Pause	Drücken Sie die START-Taste.
Fortsetzen der Wiedergabe nach einer Pause	Drücken Sie die START-Taste.
Weiterschalten zum nächsten Kapitel im normalen Wiedergabemodus	Drücken Sie die R1-Taste.
Zurückschalten zum vorhergehenden Kapitel im normalen Wiedergabemodus	Drücken Sie die L1-Taste zweimal.

Über das Bildschirmmenü (Kontrollmenü) können Sie verschiedene Funktionen aufrufen. Näheres zum Kontrollmenü finden Sie auf Seite 72.

Fortsetzen der Wiedergabe an der Stelle, an der Sie die DVD gestoppt haben (Fortsetzungsmodus)

Der Spieler speichert die Stelle, an der Sie die Wiedergabe der DVD unterbrochen haben und Sie können die Wiedergabe an dieser Stelle fortsetzen.

1 Stoppen Sie während der Wiedergabe einer DVD mit der O-Taste die Wiedergabe.

„Drücken Sie [Wiedergabe], um fortzufahren. Um von vorne zu starten, drücken Sie [Stopp] und anschließend [Wiedergabe].“ wird angezeigt und das Kontrollmenü (Seite 72) erscheint auf dem Bildschirm. Wenn die Meldung „Fortsetzungsmodus hier nicht verfügbar. Die Wiedergabe wird von vorne gestartet.“ angezeigt wird, steht die Wiedergabefortsetzung nicht zur Verfügung.

2 Wählen Sie mit den Richtungstasten (Wiedergabe) aus und drücken Sie die X-Taste.

Der Spieler startet die Wiedergabe an der Stelle, an der Sie sie in Schritt 1 unterbrochen haben.

So beginnen Sie die Wiedergabe der DVD von vorn

Wählen Sie nach Schritt 1 (Stopp) und drücken Sie die X-Taste. Die Stelle, an der Sie die Wiedergabe unterbrochen haben, wird gelöscht. Wählen Sie (Wiedergabe) und drücken Sie die X-Taste.

Hinweise

- Bei manchen DVDs steht der Fortsetzungsmodus nicht zur Verfügung.
- Je nachdem, wo Sie die Wiedergabe der DVD unterbrochen haben, setzt die Konsole die Wiedergabe unter Umständen an einer anderen Stelle fort.
- Die Stelle, an der Sie die Wiedergabe unterbrochen haben, bleibt nicht gespeichert, wenn Sie:
 - die DVD/CD-Lade öffnen;
 - die /RESET-Taste an der Vorderseite der Konsole gedrückt halten, um die Konsole in den Standby-Modus zu wechseln;
 - die Konsole mit dem MAIN POWER-Schalter an der Rückseite der Konsole ausschalten;
 - die Wiedergabe starten, nachdem Sie einen Titel oder ein Kapitel ausgewählt haben.

Benutzen des Kontrollmenüs

Über das Bildschirmmenü (Kontrollmenü) können Sie verschiedene Funktionen aufrufen. Welche Funktionen letztlich zur Verfügung stehen, hängt von der DVD ab.

1 Drücken Sie die SELECT-Taste.

Das Kontrollmenü erscheint auf dem Bildschirm.



2 Wählen Sie mit den Richtungstasten die Option aus, die Sie verwenden möchten.

3 Drücken Sie die X-Taste.

Näheres zu den einzelnen Optionen im Kontrollmenü finden Sie auf den Seiten 73 bis 78.

Einige Optionen können direkt mit dem Controller ausgewählt werden

Näheres dazu finden Sie auf Seite 71.

Liste der Optionen im Kontrollmenü



1 DVD-Menü (Seite 73)

Bei manchen DVDs können Sie bestimmte Inhalte über ein Menü auswählen. Bei solchen DVDs können Sie z.B. die Sprache der Untertitel oder die Sprache der Tonspur im DVD-Menü auswählen.

2 Titelmnü (Seite 73)

Eine DVD ist in lange Abschnitte von Bild- oder Tondaten unterteilt, die „Titel“ heißen. Wenn Sie eine DVD abspielen, die mehrere Titel enthält, können Sie im Titelmnü den gewünschten Titel auswählen.

3 Zurück (Seite 73)

Hiermit können Sie den vorherigen Bildschirm im DVD- bzw. Titelmnü wieder aufrufen.

4 Audio-Optionen (Seite 73)

Wenn das Audio bei einer DVD in mehreren Sprachen aufgezeichnet ist, können Sie während der Wiedergabe der DVD eine dieser Sprachen auswählen.

5 Blickwinkel-Optionen (Seite 73)

Wenn bei einer DVD Szenen in mehreren Blickwinkeln aufgezeichnet sind, können Sie aus den verschiedenen Blickwinkeln einen auswählen.

6 Untertitel-Optionen (Seite 73)

Wenn auf einer DVD die Untertitel in mehreren Sprachen aufgezeichnet sind, können Sie während der Wiedergabe der DVD die Sprache der Untertitel jederzeit ändern und die Untertitel jederzeit ein- oder ausblenden.

7 Gehe zu Titel (Seite 74)

Sie können zum Suchen des gewünschten Titels die Titelnummer direkt eingeben.

8 Einstellungen (Seite 75)

Im Einstellungsmnü können Sie die Grundeinstellungen vornehmen, Bild- und Tonqualität einstellen und die verschiedenen Ausgänge festlegen. Ebenso können Sie eine Sprache für die Untertitel und für das Einstellungsmnü auswählen und mit Hilfe einer Kindersicherung den Zugriff von Kindern auf die Konsole einschränken usw.

9 Kapitelanzeige (Seite 74)

Während der DVD-Wiedergabe können Sie die aktuelle Titel- und Kapitelnummer auf dem Bildschirm anzeigen lassen.

10 Hilfe (Seite 74)

Sie können eine Liste der Direktzugriffstasten am Controller auf dem Bildschirm anzeigen lassen.

11 Gehe zu Kapitel (Seite 74) / Zahlentasten

Sie können zum Suchen des gewünschten Kapitels die Kapitelnummer oder andere numerischen Werte in den verschiedenen Menüs direkt eingeben.

12 Vorher

Hiermit können Sie im normalen Wiedergabemodus zum vorherigen Kapitel zurückschalten.

13 Suche (Seite 74)

Sie können eine bestimmte Stelle auf einer DVD durch schnelle Bildwiedergabe suchen.

14 Weiter

Hiermit können Sie im normalen Wiedergabemodus zum nächsten Kapitel weiterschalten.

15 Wiedergabe

16 Pause

17 Stopp

18 Zeitlupe (Seite 74)

Sie können eine bestimmte Stelle auf einer DVD durch Bildwiedergabe in Zeitlupe suchen.

Benutzen des DVD-Menüs

Bei manchen DVDs können Sie bestimmte Inhalte über ein Menü auswählen. Bei solchen DVDs können Sie z.B. die Sprache der Untertitel oder die Sprache der Tonspur im DVD-Menü auswählen.

- 1 Wählen Sie mit den Richtungstasten  (DVD-Menü) aus und drücken Sie die X-Taste.

Auf dem Bildschirm wird das DVD-Menü angezeigt. Der Inhalt des Menüs variiert von DVD zu DVD.

- 2 Wählen Sie mit den Richtungstasten die Option aus, die Sie ändern möchten.
- 3 Möchten Sie weitere Optionen ändern, gehen Sie wie unter Schritt 2 erläutert vor.
- 4 Drücken Sie die X-Taste.

Sie können das DVD-Menü direkt aufrufen

Drücken Sie die Δ-Taste am Controller, wenn das Kontrollmenü nicht aufgerufen ist.

Wenn Sie die Sprache für das DVD-Menü auswählen möchten

Sie können diese Einstellung ändern, indem Sie „Spracheinstellungen“ und dann „DVD-Menü“ auswählen. Erläuterungen dazu finden Sie auf Seite 76.

So schalten Sie im DVD-Menü zum vorherigen Bildschirm zurück

Wählen Sie  (Zurück) und drücken Sie die X-Taste.

Bei einigen DVDs steht diese Funktion möglicherweise nicht zur Verfügung.

Hinweise

- Bei einigen DVDs steht möglicherweise kein DVD-Menü zur Verfügung.
- In den Anweisungen zu manchen DVDs heißt das „DVD-Menü“ einfach „Menü“ o. ä.

Benutzen des Titelmanüs

Eine DVD ist in lange Abschnitte von Bild- oder Tondateien unterteilt, die „Titel“ heißen. Wenn Sie eine DVD abspielen, die mehrere Titel enthält, können Sie im Titelmanü den gewünschten Titel auswählen.

- 1 Wählen Sie mit den Richtungstasten  (Titelmanü) aus und drücken Sie die X-Taste.

Auf dem Bildschirm wird das Titelmanü angezeigt. Der Inhalt des Menüs variiert von DVD zu DVD.

- 2 Wählen Sie mit den Richtungstasten den Titel aus, der wiedergegeben werden soll.
- 3 Drücken Sie die X-Taste.
Die Wiedergabe des ausgewählten Titels beginnt.

Sie können das Titelmanü direkt aufrufen

Drücken Sie die □-Taste am Controller, wenn das Kontrollmenü nicht aufgerufen ist.

So schalten Sie im Titelmanü zum vorherigen Bildschirm zurück

Wählen Sie  (Zurück) und drücken Sie die X-Taste.

Bei einigen DVDs steht diese Funktion möglicherweise nicht zur Verfügung.

Hinweise

- Bei manchen DVDs können Sie keinen Titel auswählen.
- In den Anweisungen zu manchen DVDs heißt das „Titelmanü“ einfach „Menü“, „Titel“ o. ä. Statt „Drücken Sie ENTER“ lautet die entsprechende Aufforderung unter Umständen „Drücken Sie SELECT“ o. ä.

Auswählen der Sprache für den Ton

Wenn der Ton bei einer DVD in mehreren Sprachen aufgezeichnet ist, können Sie die Sprache auswählen, die Sie bei der Wiedergabe eines DVD-Videos hören möchten. Welche Sprachen zur Auswahl stehen, hängt von der DVD ab.

Wählen Sie mit den Richtungstasten  (Audio-Optionen) aus und drücken Sie die X-Taste.

Mit jedem Tastendruck auf X wechselt die Sprache.

Sie können „Audio-Optionen“ direkt aufrufen

Drücken Sie die R3-Taste am Controller, wenn das Kontrollmenü nicht aufgerufen ist. Mit jedem Tastendruck wechselt die Sprache.

Hinweise

- Aufgrund der Programmierung bei einigen DVDs ist ein Wechsel der Sprache nicht möglich, auch wenn Tonspuren in mehreren Sprachen auf der DVD vorhanden sind.
- Während der Wiedergabe der DVD wechselt die Sprache möglicherweise, sobald Sie einen anderen Titel auswählen.

Wechseln des Blickwinkels

Wenn bei einer DVD Szenen in mehreren Blickwinkeln aufgezeichnet sind, können Sie die Blickwinkel wechseln. Wenn beispielsweise eine Szene mit einem fahrenden Zug wiedergegeben wird, können Sie die Sicht von der Vorderseite des Zugs, vom linken oder vom rechten Fenster aus zeigen, ohne die Bewegung des Zugs zu unterbrechen.

Wählen Sie mit den Richtungstasten  (Blickwinkel-Optionen) aus und drücken Sie die X-Taste.

Mit jedem Tastendruck auf X wechselt der Blickwinkel.

Hinweise

- Die Anzahl der Blickwinkel variiert von DVD zu DVD und von Szene zu Szene. Sie können so viele unterschiedliche Blickwinkel einstellen, wie für diese Szene auf der DVD vorhanden sind.
- Aufgrund der Programmierung bei einigen DVDs ist ein Wechsel des Blickwinkels nicht möglich, auch wenn Szenen in mehreren Blickwinkeln auf der DVD vorhanden sind.

Anzeigen der Untertitel

Wenn auf einer DVD Untertitel aufgezeichnet sind, können Sie diese während der Wiedergabe der DVD jederzeit ein- oder ausblenden.

Wenn auf einer DVD die Untertitel in mehreren Sprachen aufgezeichnet sind, können Sie während der Wiedergabe der DVD die Sprache der Untertitel jederzeit ändern. Sie können beispielsweise eine Sprache auswählen, die Sie lernen möchten, und zum besseren Verstehen die Untertitel einblenden.

Wählen Sie mit den Richtungstasten  (Untertitel-Optionen) aus und drücken Sie die X-Taste.

Sie können die Sprache für die Untertitel auswählen und die Untertitel ein- und ausblenden.

Welche Sprachen zur Auswahl stehen, hängt von der DVD ab.

Sie können „Untertitel-Optionen“ direkt auswählen

Drücken Sie die L3-Taste am Controller, wenn das Kontrollmenü nicht aufgerufen ist. Sie können die Sprache für die Untertitel auswählen und die Untertitel ein- und ausblenden.

Hinweise

- Bei der Wiedergabe einer DVD ohne Untertitel werden keine Untertitel angezeigt.
- Aufgrund der Programmierung bei einigen DVDs können die Untertitel nicht eingeblendet werden, auch wenn Untertitel auf der DVD vorhanden sind.
- Bei manchen DVDs lassen sich die Untertitel nicht ausschalten.
- In wie vielen und welchen Sprachen Untertitel vorhanden sind, ist von Fall zu Fall verschieden.
- Aufgrund der Programmierung bei einigen DVDs ist ein Wechsel der Untertitelsprache nicht möglich, auch wenn Untertitel in mehreren Sprachen auf der DVD vorhanden sind.
- Während der Wiedergabe der DVD wechselt die Untertitelsprache möglicherweise, sobald Sie einen anderen Titel auswählen.

Suchen nach einem Titel

Die Nummer des Titels, den Sie suchen möchten, können Sie über die Zahlentasten auswählen.

- 1 Wählen Sie mit den Richtungstasten  (Gehe zu Titel) aus und drücken Sie die X-Taste.

„Gehe zu Titel -“ erscheint auf dem Bildschirm.

- 2 Geben Sie die Titelnummer zweistellig über die Zahlentasten ein.

Das Gerät startet die Wiedergabe ab dem ausgewählten Titel.

Anzeigen von Informationen während der DVD-Wiedergabe

Während der DVD-Wiedergabe können Sie die aktuelle Titel- und Kapitelnummer auf dem Bildschirm anzeigen lassen.

- Wählen Sie mit den Richtungstasten  (Kapitelanzeige) aus und drücken Sie die X-Taste.

Mit jedem Tastendruck auf X schalten Sie die Anzeige ein bzw. aus.

Anzeigen der Liste der Direktzugriffstasten

Sie können eine Liste der Direktzugriffstasten am Controller auf dem Bildschirm anzeigen lassen.

- Wählen Sie mit den Richtungstasten  (Hilfe) aus und drücken Sie die X-Taste.

So blenden Sie die Liste aus

Drücken Sie die X-Taste.

Suchen nach einem Kapitel

Die Nummer des Kapitels, das Sie suchen möchten, können Sie über die Zahlentasten auswählen.

Geben Sie mit den Zahlentasten eine zweistellige Kapitelnummer ein.

Das Gerät startet die Wiedergabe ab dem ausgewählten Kapitel.



Suchen nach einer bestimmten Stelle auf einer DVD

Sie können eine bestimmte Stelle auf einer DVD suchen, indem Sie dabei das Bild schnell oder in Zeitlupe wiedergeben.

Hinweis

Bei manchen DVDs sind nicht alle der beschriebenen Funktionen möglich.

Schnelles Ansteuern einer bestimmten Stelle (Suche)

- 1 Wählen Sie während der DVD-Wiedergabe mit den Richtungstasten  (Suche vorwärts) oder  (Suche rückwärts) aus.
- 2 Halten Sie die X-Taste gedrückt, um die gewünschte Stelle zu suchen.

Wenn Sie die gewünschte Stelle gefunden haben, lassen Sie die Taste los, um wieder in die normale Wiedergabegeschwindigkeit zu schalten.

Sie können auch die Direktzugriffstasten verwenden

Drücken Sie die R2-Taste (Suche vorwärts) oder die L2-Taste (Suche rückwärts) am Controller, wenn das Kontrollmenü nicht aufgerufen ist.

Langsames Ansteuern einer bestimmten Stelle mit Hilfe des Bildschirms (Wiedergabe in Zeitlupe)

- 1 Wählen Sie während der DVD-Wiedergabe mit den Richtungstasten  (Zeitlupe) aus.
- 2 Drücken Sie die X-Taste.

Die Wiedergabe in Zeitlupe beginnt. Wenn Sie die gewünschte Stelle gefunden haben, wählen Sie  (Wiedergabe) aus und drücken die X-Taste, um wieder in die normale Wiedergabegeschwindigkeit zu schalten.
Sie können auch mit der START-Taste wieder in den normalen Wiedergabemodus schalten.

Benutzen des Einstellungsmenüs

Im Einstellungsmenü können Sie die Grundeinstellungen vornehmen, Bild- und Tonqualität einstellen und die verschiedenen Ausgänge festlegen. Ebenso können Sie eine Sprache für die Untertitel auswählen und mit Hilfe einer Kindersicherung den Zugriff von Kindern auf die Konsole einschränken usw.

1 Lassen Sie mit der SELECT-Taste das Kontrollmenü auf dem Bildschirm anzeigen.

2 Wählen Sie mit den Richtungstasten  (Einstellungen) aus und drücken Sie die X-Taste.

Das Einstellungsmenü erscheint auf dem Bildschirm.

3 Wählen Sie mit den Richtungstasten die Hauptoption aus, die Sie verwenden möchten.

4 Drücken Sie die X-Taste.

Die ausgewählte Hauptoption wird hervorgehoben.

5 Wählen Sie mit den Richtungstasten die Option aus, die Sie verwenden möchten.

6 Drücken Sie die X-Taste.

Nach Änderung der DVD-Einstellungen

Um die Änderungen zu speichern, sollten Sie die DVD entnehmen, ehe Sie die /RESET-Taste drücken oder das Gerät am MAIN POWER-Schalter ausschalten. Bitte beachten Sie, dass Änderungen nicht gespeichert werden, wenn Sie die Konsole neu starten oder ausschalten, ohne zunächst die DVD zu entnehmen.

Liste der Optionen im Einstellungsmenü

Die Standardeinstellungen sind unterstrichen.

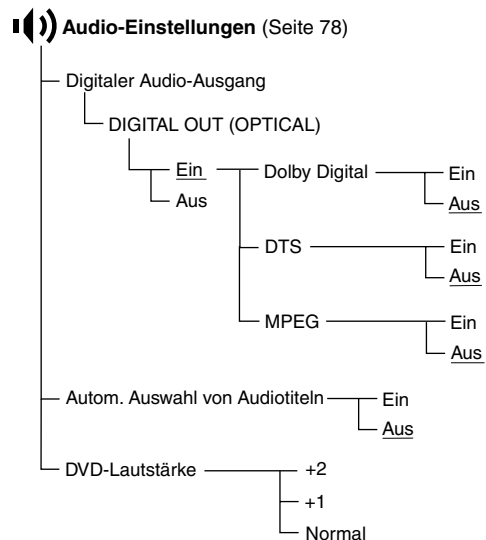
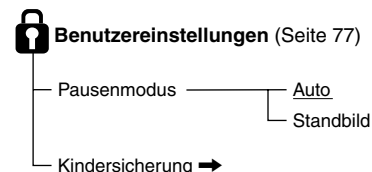
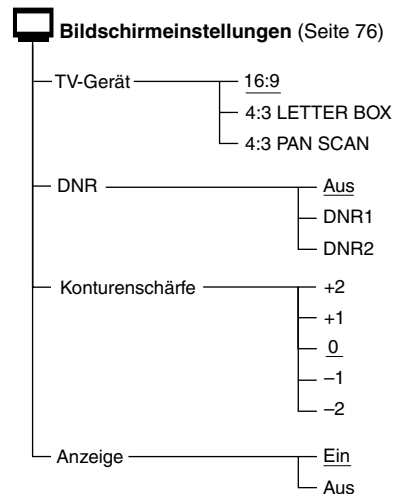
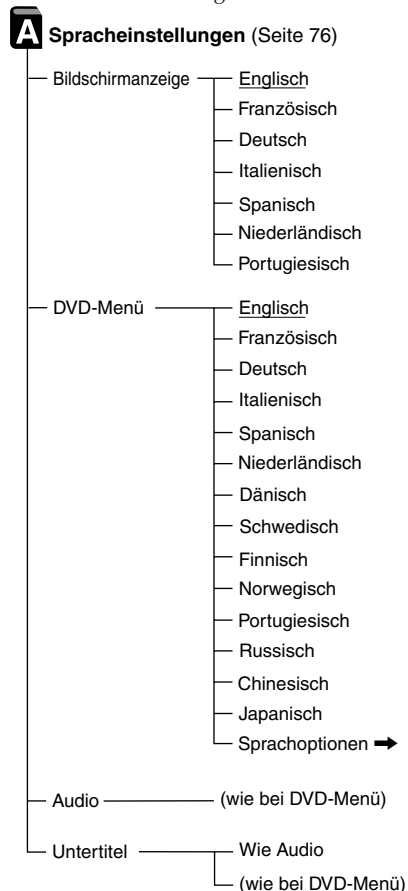

Einstellen der Sprache für Anzeigen und Audio (Spracheinstellungen)

Unter „Spracheinstellungen“ können Sie unterschiedliche Sprachen für die Bildschirmanzeigen bzw. den Ton einstellen. Die Standardeinstellungen sind unterstrichen.

Wählen Sie im Einstellungsmenü die Option „Spracheinstellungen“.

Hinweise

- Wenn Sie eine Sprache auswählen, die nicht auf der entsprechenden DVD vorhanden ist, wird automatisch eine der vorhandenen Sprachen für „DVD-Menü“, „Audio“ und „Untertitel“ ausgewählt.
- Bei manchen DVDs wird nicht die ausgewählte Sprache eingestellt, auch wenn Sie für „DVD-Menü“, „Audio“ oder „Untertitel“ eine Sprache auswählen.

■ Bildschirmanzeige

Dient zum Auswählen der Sprache für die Bildschirmanzeigen.

- Englisch
- Französisch
- Deutsch
- Italienisch
- Spanisch
- Niederländisch
- Portugiesisch

■ DVD-Menü

Dient zum Auswählen der Sprache für das DVD-Menü.

- Englisch
- Französisch
- Deutsch
- Italienisch
- Spanisch
- Niederländisch
- Dänisch
- Schwedisch
- Finnisch
- Norwegisch
- Portugiesisch
- Russisch
- Chinesisch
- Japanisch
- Sprachoptionen

Wenn Sie „Sprachoptionen“ wählen, wird die Liste der Sprachen angezeigt. Wählen Sie die gewünschte Sprache in der Liste aus.

■ Audio

Dient zum Auswählen der Sprache für den Ton.

- Englisch
- Französisch
- Deutsch
- Italienisch
- Spanisch
- Niederländisch
- Dänisch
- Schwedisch
- Finnisch
- Norwegisch
- Portugiesisch
- Russisch
- Chinesisch
- Japanisch
- Sprachoptionen

Wenn Sie „Sprachoptionen“ wählen, wird die Liste der Sprachen angezeigt. Wählen Sie die gewünschte Sprache in der Liste aus.

■ Untertitel

Dient zum Auswählen der Sprache für die Untertitel.

- Wie Audio*
- Englisch
- Französisch
- Deutsch
- Italienisch
- Spanisch
- Niederländisch
- Dänisch
- Schwedisch
- Finnisch
- Norwegisch
- Portugiesisch
- Russisch
- Chinesisch
- Japanisch
- Sprachoptionen

Wenn Sie „Sprachoptionen“ wählen, wird die Liste der Sprachen angezeigt. Wählen Sie die gewünschte Sprache in der Liste aus.

* Wenn Sie „Wie Audio“ wählen, wechselt die Sprache der Untertitel entsprechend der für den Ton ausgewählten Sprache.

Nach Änderung der DVD-Einstellungen

Um die Änderungen zu speichern, sollten Sie die DVD entnehmen, ehe Sie die \odot /RESET-Taste drücken oder das Gerät am MAIN POWER-Schalter ausschalten. Bitte beachten Sie, dass Änderungen nicht gespeichert werden, wenn Sie die Konsole neu starten oder ausschalten, ohne zunächst die DVD zu entnehmen.

Einstellen des Fernsehzeigemodus (Bildschirmeinstellungen)

Unter „Bildschirmeinstellungen“ können Sie verschiedene Optionen für die Fernsehzeige einstellen.

Die Standardeinstellungen sind unterstrichen.

Wählen Sie im Einstellungsmenü die Option „Bildschirmeinstellungen“.

■ TV-Gerät

Legt das Bildseitenverhältnis (Bildformat) für das angeschlossene Fernsehgerät fest.

Sie können die Einstellung nur dann ändern, wenn die Wiedergabe der DVD gestoppt wurde.

- 16:9 : Wählen Sie diese Option, wenn Sie ein Breitbildfernsehgerät oder ein normales Fernsehgerät mit Breitbildmodus an die Konsole anschließen.
- 4:3 LETTER BOX : Wählen Sie diese Option, wenn Sie ein normales Fernsehgerät an die Konsole anschließen. Bilder im Breitbildformat werden mit Balken am oberen und unteren Bildschirmrand angezeigt.
- 4:3 PAN SCAN : Wählen Sie diese Option, wenn Sie ein normales Fernsehgerät an die Konsole anschließen. Bilder im Breitbildformat werden automatisch so angezeigt, dass sie den Bildschirm füllen. Bereiche, die nicht auf den Bildschirm passen, werden abgeschnitten.

16:9

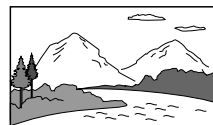

4:3 LETTER BOX



4:3 PAN SCAN

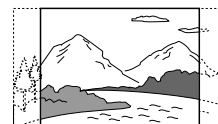

Hinweis

Meistens werden DVDs automatisch in einem von den Software-Herstellern vorgegebenen Bildseitenverhältnis wiedergegeben.

■ DNR (Digital Noise Reduction)

Wenn das Wiedergabebild verrauscht ist, setzen Sie diese Option auf „DNR1“ oder „DNR2“.

- Aus : Normalerweise sollten Sie diese Einstellung wählen.
- DNR1 : Durch Rauschunterdrückung wird ein klareres Bild erzielt.
- DNR2 : Durch Rauschunterdrückung wird ein noch klareres Bild erzielt.

Hinweise

- Wenn Sie „DNR2“ wählen, ist möglicherweise ein Nachbild zu sehen. Wählen Sie in diesem Fall „Aus“.
- Je nach DVD werden mit der DNR-Funktion keine optimalen Ergebnisse erzielt.

■ Konturenschärfe

Mit dieser Option lassen sich die Bildkonturen verstärken bzw. abschwächen. Je höher der Wert ist, desto schärfer sind die Konturen.

- +2
- +1
- 0 : Normalerweise sollten Sie diese Einstellung wählen.
- -1
- -2

■ Anzeige

Hiermit können Sie die Wiedergabestatusinformationen auf dem Bildschirm ein- oder ausblenden.

- Ein : Beim Bedienen des DVD-Spielers wird der Wiedergabestatus einige Sekunden lang auf dem Bildschirm angezeigt.
- Aus : Der Wiedergabestatus wird nicht angezeigt.

Nach Änderung der DVD-Einstellungen

Um die Änderungen zu speichern, sollten Sie die DVD entnehmen, ehe Sie die \odot /RESET-Taste drücken oder das Gerät am MAIN POWER-Schalter ausschalten. Bitte beachten Sie, dass Änderungen nicht gespeichert werden, wenn Sie die Konsole neu starten oder ausschalten, ohne zunächst die DVD zu entnehmen.

Individuelle Einstellungen (Benutzereinstellungen)

Unter „Benutzereinstellungen“ können Sie die Wiedergabebedingungen einstellen. Die Standardeinstellungen sind unterstrichen.

Wählen Sie im Einstellungs Menü die Option „Benutzereinstellungen“.

■ Pausenmodus

Legt das Bild für den Pausenmodus fest.

- **Auto**: Ein Bild mit dynamisch bewegten Motiven wird ohne Bildzittern ausgegeben. Normalerweise sollten Sie diese Einstellung wählen.
- **Standbild**: Ein Bild mit nicht dynamisch bewegten Motiven wird mit hoher Auflösung ausgegeben.

■ Kindersicherung

Manche DVDs sind mit einer Kindersicherung versehen, mit der Sie verhindern können, dass Kinder sich DVDs ansehen, die nicht für ihr Alter geeignet sind.

Mit der Funktion „Kindersicherung“ können Sie eine Kindersicherungsstufe definieren. Legen Sie ein Passwort und eine Kindersicherungsstufe fest, damit Kinder bestimmte Inhalte auf der DVD nicht ansehen können.

Wählen Sie im Einstellungs Menü die Option „Benutzereinstellungen“.

- 1 Wählen Sie mit den Richtungstasten „Kindersicherung“ aus und drücken Sie die X-Taste.

■ Wenn Sie noch kein Passwort eingegeben haben

Die Anzeige zum Eingeben eines Passwortes erscheint.

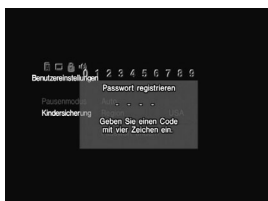

■ Wenn Sie bereits ein Passwort eingegeben haben

Die Anzeige zum Bestätigen des Passwortes erscheint. Überspringen Sie in diesem Fall Schritt 2.



- 2 Geben Sie mit den Zahlentasten ein vierstelliges Passwort ein.



- 3 Geben Sie Ihr Passwort zur Bestätigung erneut mit den Zahlentasten ein.

Sie können die Kindersicherungsstufe festlegen und das Passwort ändern.

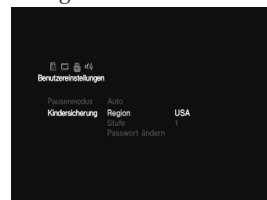

- 4 Wählen Sie mit den Richtungstasten „Region“ aus und drücken Sie die X-Taste.



- 5 Wählen Sie zum Einstellen der Standardsicherungsstufe für eine Region mit den Richtungstasten eine Region aus und drücken Sie die X-Taste.

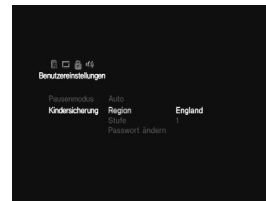

- 6 Wählen Sie mit den Richtungstasten „Stufe“ aus und drücken Sie die X-Taste.

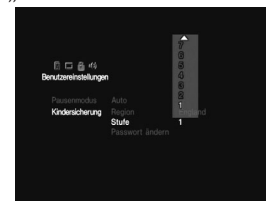

- 7 Wählen Sie mit den Richtungstasten die gewünschte Stufe aus und drücken Sie die X-Taste.

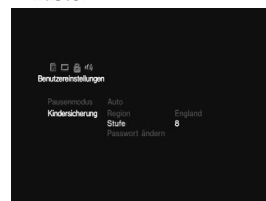

Je niedriger der Wert ist, um so strenger ist die Kindersicherungsstufe.

So deaktivieren Sie die Kindersicherung und geben die DVD wieder, nachdem Sie das Passwort eingegeben haben

Setzen Sie „Stufe“ in Schritt 7 auf „Aus“ und drücken Sie die X-Taste.

So ändern Sie das Passwort

- 1 Wählen Sie nach Schritt 3 mit den Richtungstasten die Option „Passwort ändern“ aus und drücken Sie die X-Taste.

Die Anzeige zum Ändern des Passwortes erscheint.

- 2 Geben Sie wie in Schritt 2 und 3 erläutert ein neues Passwort ein.

So lassen Sie eine DVD mit aktivierter Kindersicherungsstufe wiedergeben

- 1 Legen Sie die DVD ein und drücken Sie die START-Taste.

Das Kindersicherungs Menü erscheint.

- 2 Geben Sie mit den Zahlentasten Ihr vierstelliges Passwort ein.

Die Konsole startet die Wiedergabe. Wenn Sie die Wiedergabe der DVD beenden, gilt wieder die ursprüngliche Kindersicherungsstufe.

Wenn Sie das Passwort vergessen haben

Drücken Sie die SELECT-Taste und geben Sie die vierstellige Zahl „7444“ jedesmal ein, wenn Sie im Kindersicherungs Menü zur Eingabe des Passwortes aufgefordert werden. Das zuvor festgelegte Passwort wird gelöscht.

Hinweise

- Bei DVDs ohne Kindersicherung kann die Wiedergabe auf diesem Spieler nicht eingeschränkt werden.
- Wenn Sie kein Passwort festlegen, können Sie die Einstellung der Kindersicherungsstufe nicht ändern.
- Bei manchen DVDs werden Sie während der Wiedergabe aufgefordert, die Kindersicherungsstufe zu ändern. Geben Sie in diesem Fall das Passwort ein und ändern Sie dann die Stufe. Wenn Sie die Wiedergabe der DVD beenden, gilt wieder die ursprüngliche Kindersicherungsstufe.

Nach Änderung der DVD-Einstellungen

Um die Änderungen zu speichern, sollten Sie die DVD entnehmen, ehe Sie die **⏻**/RESET-Taste drücken oder das Gerät am MAIN POWER-Schalter ausschalten. Bitte beachten Sie, dass Änderungen nicht gespeichert werden, wenn Sie die Konsole neu starten oder ausschalten, ohne zunächst die DVD zu entnehmen.

Einstellungen für den Ton (Audio-Einstellungen)

Unter „Audio-Einstellungen“ können Sie die Toneinstellungen auf die Wiedergabebedingungen einstellen. Die Standardeinstellungen sind unterstrichen.

Wählen Sie im Einstellungsmenü die Option „Audio-Einstellungen“.

■ Digitaler Audio-Ausgang

Damit können Sie das Verfahren zum Ausgeben von Tonsignalen wechseln, wenn Sie Geräte wie die folgenden anschließen.

- Ein digitales Gerät, z.B. einen Receiver (Verstärker) mit einem Digitalanschluss
- Ein Audiogerät mit eingebautem Decoder (Dolby Digital, DTS oder MPEG)
- Ein DAT- oder MD-Gerät mit einem optischen, digitalen Verbindungskabel über den Anschluss DIGITAL OUT (OPTICAL). Näheres zum Anschluss finden Sie auf Seite 66. Sie können „Dolby Digital“, „DTS“ und „MPEG“ nicht einstellen, wenn Sie „DIGITAL OUT (OPTICAL)“ auf „Aus“ setzen.

■ DIGITAL OUT (OPTICAL)

Stellt ein, ob das Signal über den DIGITAL OUT (OPTICAL)-Anschluss ausgegeben werden soll.

- Ein : Wählen Sie diese Einstellung, wenn Sie ein optisches Digitalkabel (separat erhältlich) verwenden. Normalerweise sollten Sie diese Einstellung wählen. Wenn Sie „Ein“ auswählen, können Sie „Dolby Digital“, „DTS“ und „MPEG“ einstellen.
- Aus : Wählen Sie diese Einstellung, wenn das Tonsignal nicht über den DIGITAL OUT (OPTICAL)-Anschluss ausgegeben werden soll.

Hinweis

Wenn Sie „Aus“ auswählen, können Sie „Dolby Digital“, „DTS“ und „MPEG“ nicht einstellen.

■ Dolby Digital

Wählt die Dolby Digital-Signale aus, die über den DIGITAL OUT (OPTICAL)-Anschluss ausgegeben werden sollen.

- Ein : Wenn die Konsole an eine Audiokomponente mit eingebautem Dolby Digital-Decoder angeschlossen ist. Wenn die Konsole an eine Audiokomponente ohne eingebauten Dolby Digital-Decoder angeschlossen ist, stellen Sie die Option bitte nicht ein. Anderenfalls ist bei der Wiedergabe einer Dolby Digital-Tonspur kein Ton oder aber ein lautes Geräusch aus den Lautsprechern zu hören, das zu Hörschäden oder zu Schäden an den Lautsprechern führen kann.
- Aus : Wenn die Konsole an eine Audiokomponente ohne eingebauten Dolby Digital-Decoder angeschlossen ist.

■ DTS

Wählt die DTS-Signale aus, die über den DIGITAL OUT (OPTICAL)-Anschluss ausgegeben werden sollen.

- Ein : Wenn die Konsole an eine Audiokomponente mit eingebautem DTS-Decoder angeschlossen ist. Wenn die Konsole an eine Audiokomponente ohne eingebauten DTS-Decoder angeschlossen ist, stellen Sie diese Option bitte nicht ein. Anderenfalls ist bei der Wiedergabe einer DTS-Tonspur kein Ton oder aber ein lautes Geräusch aus den Lautsprechern zu hören, das zu Hörschäden oder zu Schäden an den Lautsprechern führen kann.
- Aus : Wenn die Konsole an eine Audiokomponente ohne eingebauten DTS-Decoder angeschlossen ist.

■ MPEG

Wählt die MPEG AUDIO-Signale aus, die über den DIGITAL OUT (OPTICAL)-Anschluss ausgegeben werden sollen.

- Ein : Wenn die Konsole an eine Audiokomponente mit eingebautem MPEG-Decoder angeschlossen ist. Wenn die Konsole an eine Audiokomponente ohne eingebauten MPEG-Decoder angeschlossen ist, stellen Sie die Option bitte nicht ein. Anderenfalls ist bei der Wiedergabe einer MPEG-Tonspur kein Ton oder aber ein lautes Geräusch aus den Lautsprechern zu hören, das zu Hörschäden oder zu Schäden an den Lautsprechern führen kann.
- Aus : Wenn die Konsole an eine Audiokomponente ohne eingebauten MPEG-Decoder angeschlossen ist.

■ Autom. Auswahl von Audiotiteln

Weist für die Wiedergabe einer DVD mit mehreren Tonformaten (PCM, DTS, Dolby Digital oder MPEG AUDIO) der Tonspur mit der höchsten Kanalanzahl Priorität zu.

- Ein : Die Priorität wird wie erläutert festgelegt.
- Aus : Es wird keine Priorität festgelegt.

Hinweise

- Wenn Sie diese Option auf „Ein“ setzen, kann sich - je nach der Einstellung von „Audio“ unter „Spracheinstellungen“ - auch die Sprache ändern. Die Einstellung für „Autom. Auswahl von Audiotiteln“ hat Priorität vor den Einstellungen für „Audio“ unter „Spracheinstellungen“ (Seite 76).
- Wenn Sie die Option „DIGITAL OUT (OPTICAL)“ auf „Ein“ und unter „Audio-Einstellungen“ die Option „DTS“ auf „Aus“ setzen, wird die DTS-Tonspur nicht wiedergegeben, auch wenn Sie diese Option auf „Ein“ setzen und der Audiokanal mit der höchsten Kanalnummer im DTS-Format vorliegt.
- Wenn die PCM-, DTS-, Dolby Digital- und MPEG AUDIO-Tonspuren dieselbe Kanalanzahl haben, wählt die Konsole die Tonspuren in der Reihenfolge PCM, Dolby Digital, DTS und MPEG AUDIO aus.
- Bei manchen DVDs ist von vornherein festgelegt, welche Tonspur Vorrang hat. In diesem Fall können Sie durch die Auswahl von „Ein“ keine Priorität für die DTS-, Dolby Digital- oder MPEG AUDIO-Tonspur festlegen.

■ DVD-Lautstärke

Wenn der Audioausgangspegel einer DVD niedrig ist, können Sie die Lautstärke der DVD erhöhen. (Hinweis: Dies funktioniert nur, wenn sich DIGITAL OUT (OPTICAL) in der Einstellung „Aus“ befindet.)

- +2 : Sie können die Lautstärke erhöhen.
- +1 : Sie können die Lautstärke erhöhen.
- Normal : Die Originallautstärke der DVD. Normalerweise sollten Sie diese Einstellung wählen.

Hinweis

Bei manchen DVDs ist der Ton möglicherweise verzerrt, wenn Sie „+1“ oder „+2“ einstellen.

Nach Änderung der DVD-Einstellungen

Um die Änderungen zu speichern, sollten Sie die DVD entnehmen, ehe Sie die /RESET-Taste drücken oder das Gerät am MAIN POWER-Schalter ausschalten. Bitte beachten Sie, dass Änderungen nicht gespeichert werden, wenn Sie die Konsole neu starten oder ausschalten, ohne zunächst die DVD zu entnehmen.

Dieses Produkt verwendet eine Technologie zum Schutz von Urheberrechten, die durch Verfahrensansprüche bestimmter US-Patente und sonstige Rechte zum Schutz geistigen Eigentums geschützt ist. Diese Technologie ist Eigentum der Macrovision Corporation und anderer Rechtseigentümer. Der Gebrauch dieser Technologie zum Schutz von Urheberrechten muss von der Macrovision Corporation genehmigt werden und gilt nur für den privaten oder anderen eingeschränkten Gebrauch, es sei denn, es liegt eine spezielle Genehmigung der Macrovision Corporation vor. Reverse Engineering oder Disassemblierung sind verboten.



Störungsbehebung

Bitte erneut überprüfen

- **Sollten an der Konsole Störungen auftreten, versuchen Sie, diese anhand der folgenden Checkliste zu beheben. Sollte ein Problem bestehen bleiben, wenden Sie sich bitte an die Helpline beim PlayStation®-Kundendienst. Die entsprechende Telefonnummer finden Sie:**
 - auf der Kundenregistrierkarte sowie
 - in jedem Software-Handbuch für das PlayStation®- und PlayStation®2-Format.
- **Überprüfen Sie, ob das Netzkabel mit der Konsole und einer Netzsteckdose verbunden ist und ob das Fernsehgerät bzw. der Videorecorder sowie mitgelieferte Zubehörteile korrekt an die Konsole angeschlossen sind.**
- **In seltenen Fällen kann es vorkommen, dass bestimmte DVD-Videos nicht ordnungsgemäß auf PlayStation®2 abgespielt werden. Dies liegt hauptsächlich an unterschiedlichen Herstellungsprozessen oder an unterschiedlicher Softwareprogrammierung der DVD-Video-Software. Falls Probleme auftreten, starten Sie die Wiedergabe des DVD-Videos erneut. Falls danach weiterhin Probleme auftreten, setzen Sie sich bitte mit dem Hersteller des DVD-Videos oder mit der Helpline bei unserem technischen Kundendienst in Verbindung (die entsprechende Telefonnummer finden Sie auf der Kundenregistrierkarte).**

Stromversorgung

Die Konsole lässt sich nicht einschalten.

- ➔ Überprüfen Sie, ob das Netzkabel fest angeschlossen ist.
- ➔ Die Konsole lässt sich nicht einschalten. Schalten Sie die Konsole mit dem MAIN POWER-Schalter an der Rückseite der Konsole ein.

Bild

Es wird kein Bild angezeigt.

- ➔ Überprüfen Sie, ob die Konsole über das AV-Kabel (Audio/Video integriert) an das Fernsehgerät bzw. den Videorecorder angeschlossen ist.
- ➔ Überprüfen Sie, ob die Konsole und das Fernsehgerät bzw. der Videorecorder eingeschaltet sind.
- ➔ Überprüfen Sie, ob Sie am Fernsehgerät bzw. am Videorecorder den Videoeingang ausgewählt haben.
- ➔ Überprüfen Sie, ob das AV-Kabel (Audio/Video integriert) fest angeschlossen ist.
- ➔ Überprüfen Sie, ob die eingelegte DVD/CD-ROM mit dieser Konsole abgespielt werden kann (siehe Seite 63).
- ➔ Überprüfen Sie, ob die DVD/CD-ROM mit der beschrifteten Seite (sofern vorhanden) nach oben eingelegt ist.
- ➔ Die DVD/CD-ROM wurde nicht korrekt eingelegt.
- ➔ Die Konsole befindet sich im Pausenmodus.
- ➔ Versuchen Sie es mit anderen AV-Kabeln.

Das Bild ist gestört.

- ➔ Die Konsole steht auf einer unstablen Fläche. Stellen Sie die Konsole auf eine ebene, stabile Fläche. Setzen Sie die Konsole keinen Erschütterungen und Vibrationen aus.
- ➔ Reinigen Sie die DVD/CD-ROM.
- ➔ In der Konsole hat sich Feuchtigkeit niedergeschlagen (siehe Seite 62).
- ➔ Wenn die Videosignale von der Konsole über den Videorecorder an das Fernsehgerät weitergeleitet werden, kann der Kopierschutz, der bei einigen DVD-Videos integriert ist, zu einer Verschlechterung der Bildqualität führen. Schließen Sie zur Wiedergabe von DVD-Videos die Konsole direkt an das Fernsehgerät an (siehe Seiten 64 und 65).

Bei der Wiedergabe von DVD-Videos im Breitbildformat lässt sich das passende Bildseitenverhältnis für das Fernsehgerät nicht einstellen.

- ➔ Bei manchen DVDs ist das Bildseitenverhältnis festgelegt.

- ➔ Überprüfen Sie, ob die Konsole direkt an das Fernsehgerät angeschlossen ist. (Zwischen Konsole und Fernsehgerät darf kein Wählgerät oder Receiver (Verstärker) geschaltet sein).
- ➔ Bei manchen Fernsehgeräten ist das Bildseitenverhältnis festgelegt.

Ton

Es ist kein Ton zu hören.

- ➔ Überprüfen Sie, ob die Konsole über das AV-Kabel (Audio/Video integriert) an das Fernsehgerät bzw. den Videorecorder angeschlossen ist.
- ➔ Überprüfen Sie, ob die Konsole und das Fernsehgerät bzw. der Videorecorder eingeschaltet sind.
- ➔ Überprüfen Sie, ob Sie am Fernsehgerät bzw. am Videorecorder den Videoeingang ausgewählt haben.
- ➔ Überprüfen Sie, ob die Lautstärke am Fernsehgerät richtig eingestellt ist oder ob das Fernsehgerät stummgeschaltet wurde.
- ➔ Überprüfen Sie, ob das AV-Kabel (Audio/Video integriert) fest angeschlossen ist.
- ➔ Überprüfen Sie, ob die eingelegte DVD/CD-ROM mit dieser Konsole abgespielt werden kann (siehe Seite 63).
- ➔ Überprüfen Sie, ob die DVD/CD-ROM mit der beschrifteten Seite (sofern vorhanden) nach oben eingelegt ist.
- ➔ Überprüfen Sie, ob die Konsole richtig an den Audioeingang des Receivers (Verstärkers) angeschlossen ist. Lesen Sie dazu auch die Hinweise des jeweiligen Verstärkers.
- ➔ Versuchen Sie es mit anderen AV-Kabeln.
- ➔ Überprüfen Sie die Lautsprecheranschlüsse und die Aufstellung. Lesen Sie dazu auch die Hinweise des jeweiligen Verstärkers.
- ➔ Wählen Sie am Receiver (Verstärker) den geeigneten Eingang, sodass der Ton mit dieser Konsole wiedergegeben wird. Lesen Sie dazu auch die Hinweise des jeweiligen Verstärkers.
- ➔ Die Konsole befindet sich im Pausenmodus.
- ➔ Die Konsole befindet sich im Suche-/Zeitlupenmodus (bei der Wiedergabe eines DVD-Videos).

- ➔ Die Konsole ist über den DIGITAL OUT-Anschluss an ein Audiogerät angeschlossen, aber die Systemeinstellung ist nicht korrekt (siehe Seite 66).

Schlechte Tonqualität.

- ➔ Die Konsole steht auf einer unstablen Fläche. Stellen Sie die Konsole auf eine ebene, stabile Fläche. Setzen Sie die Konsole keinen Erschütterungen und Vibrationen aus.
- ➔ Reinigen Sie die DVD/CD-ROM.
- ➔ Auf der DVD/CD-ROM hat sich Feuchtigkeit niedergeschlagen (siehe Seite 62).
- ➔ Sie geben eine Audio-CD oder eine DVD mit DTS-Tonspuren wieder. Eine Audio-CD oder eine DVD mit DTS-Tonspuren kann nur wiedergegeben werden, wenn Sie die Konsole an ein Audiogerät mit DTS-Decoder anschließen.

Der Raumklangeffekt ist bei der Wiedergabe eines DVD-Videos mit Dolby Digital-Tonspur kaum zu hören.

- ➔ Überprüfen Sie die Lautsprecheranschlüsse und die Aufstellung. Lesen Sie dazu auch die Hinweise des jeweiligen Verstärkers.
- ➔ Bei manchen DVDs entspricht das Ausgangssignal nicht unbedingt dem 5.1-Format. Der Ton wird unter Umständen monaural oder stereo ausgegeben, selbst wenn die Tonspur im Dolby Digital-Format aufgezeichnet wurde.

Der Ton wird nur über den mittleren Lautsprecher wiedergegeben.

- ➔ Bei manchen DVDs/CD-ROMs wird der Ton unter Umständen nur über den mittleren Lautsprecher ausgegeben.

Betrieb

Der Controller funktioniert nicht.

- ➔ Überprüfen Sie, ob der Controller an die Konsole angeschlossen ist.
- ➔ Überprüfen Sie, ob der Analog Controller (DUALSHOCK®2) oder der Analog Controller (DUALSHOCK®) auf den für die Software geeigneten Modus eingestellt ist (siehe Seite 69).
- ➔ Versuchen Sie es mit anderen Controllern.

Das Spiel (DVD-Video oder CD) startet nicht.

- ➔ Überprüfen Sie, ob die eingelegte DVD/CD-ROM mit diesem Gerät abgespielt werden kann (siehe Seite 63).
- ➔ Überprüfen Sie, ob die DVD/CD-ROM mit der beschrifteten Seite (sofern vorhanden) nach oben eingelegt ist.
- ➔ Überprüfen Sie, ob die DVD/CD-ROM korrekt eingelegt ist.
- ➔ Reinigen Sie die DVD/CD-ROM.
- ➔ Auf der DVD/CD-ROM hat sich Feuchtigkeit niedergeschlagen (siehe Seite 62).
- ➔ Versuchen Sie es mit einem anderen Exemplar der DVD/CD-ROM.

Sie können keine Daten auf der Memory Card (8MB) (für PlayStation®2) oder Memory Card speichern.

- ➔ Vergewissern Sie sich, dass die Memory Card (8MB) (für PlayStation®2) oder Memory Card richtig eingesteckt ist.
- ➔ Achten Sie darauf, das Spiel richtig zu steuern. Schlagen Sie dazu im entsprechenden Software-Handbuch nach.
- ➔ Vergewissern Sie sich, dass genügend Speicherplatz auf der Memory Card (8MB) (für PlayStation®2) oder Memory Card vorhanden ist.
- ➔ Versuchen Sie es mit einer anderen Memory Card (8MB) (für PlayStation®2) oder Memory Card.

Die Konsole funktioniert nicht richtig.

- ➔ Die Funktion der Konsole wird möglicherweise durch statische Aufladung beeinträchtigt. Schalten Sie die Konsole am MAIN POWER-Schalter aus und dann wieder ein.

Die -Kontroll-Leuchte blinkt rot und die Konsole funktioniert nicht.

- ➔ Eine blinkende rote Kontroll-Leuchte zeigt einen „Fehler“ an der Konsole an und die Konsole funktioniert nicht. Entfernen Sie gegebenenfalls Hindernisse an den Lüftungsöffnungen, damit die Konsole abkühlen kann. Fahren Sie mit der Wiedergabe fort, sobald die Konsole wieder in den Standby-Modus schaltet.

Die DVD/CD-Lade öffnet sich nicht.

- ➔ Überprüfen Sie, ob das Netzkabel fest angeschlossen ist.
- ➔ Überprüfen Sie, ob die Konsole eingeschaltet ist. Schalten Sie die Konsole mit dem MAIN POWER-Schalter an der Rückseite der Konsole ein.

Betrieb des DVD-Spielers**Die Wiedergabe beginnt nicht am Anfang der DVD.**

- ➔ Der Fortsetzungsmodus wurde ausgewählt. Drücken Sie die Stopp-Taste, bevor Sie die Wiedergabe starten (siehe Seite 71).
- ➔ Bei manchen DVDs erscheint automatisch ein Titel- oder ein DVD-Menü.

Die DVD wird nicht wiedergegeben, obwohl Sie den DVD-Titel ausgewählt haben.

- ➔ Bei dieser DVD ist die Kindersicherung aktiviert (siehe Seite 77).

Die Wiedergabe stoppt automatisch.

- ➔ Die DVD enthält möglicherweise ein automatisches Pausesignal. Bei der Wiedergabe einer solchen DVD stoppt die Konsole automatisch an diesem Signal.

Bestimmte Funktionen wie Stopp, Suche und Zeitlupe stehen nicht zur Verfügung.

- ➔ Bei manchen DVDs sind nicht alle oben genannten Funktionen möglich.

Für die Tonspur lässt sich keine andere Sprache einstellen.

- ➔ Der Ton ist auf der DVD nicht in mehreren Sprachen vorhanden.
- ➔ Ein Wechsel der Sprache ist bei der Tonspur auf dieser DVD nicht gestattet.

Für die Untertitel lässt sich keine andere Sprache einstellen

- ➔ Die Untertitel sind auf der DVD nicht in mehreren Sprachen vorhanden.
- ➔ Ein Wechsel der Untertitelsprache ist bei dieser DVD nicht gestattet.

Die Untertitel lassen sich nicht ausschalten.

- ➔ Bei manchen DVDs lassen sich die Untertitel nicht ausschalten.

Die Blickwinkel lassen sich bei der Wiedergabe einer DVD nicht ändern.

- ➔ Die Szenen auf der DVD sind nur in einem Blickwinkel vorhanden.
- ➔ Ein Wechsel der Blickwinkel ist bei dieser DVD nicht gestattet.

Allgemeines

Betriebsspannung	220 - 240 V Wechselstrom, 50/60 Hz
Leistungsaufnahme	50 W
Abmessungen	ca. 301 × 78 × 182 mm (B/H/T)
Gewicht	ca. 2,2 kg
Betriebstemperatur	5 °C - 35 °C
Eigenschaften der Laserdiode	<ul style="list-style-type: none"> • Material: GaAlAs • Wellenlänge: λ = 650/780 nm

Ein-/Ausgänge an der Konsolenvorderseite

Controller-Anschluss (2)
MEMORY CARD-Steckplatz (2)
USB-Anschluss (2)
i.LINK-Anschluss (1)

Ein-/Ausgänge an der Konsolentrückseite

AV MULTI OUT-Anschluss (1)
DIGITAL OUT (OPTICAL)-Anschluss (1)
EXPANSION BAY
(Fach für die Erweiterungseinheit) (1)

Mitgeliefertes Zubehör

Siehe Seite 64.

Separat erhältliches Zubehör

SCPH-110 E	Analog Controller (DUALSHOCK®)
SCPH-1020 EHI	Memory Card
SCPH-1090 E	Maus
SCPH-10010 E	Analog Controller (DUALSHOCK®2)
SCPH-10020 E	Memory Card (8MB) (für PlayStation®2)
SCPH-10030 E	AV-Kabel (Audio/Video integriert)
SCPH-10040 E	Vertikalständer (für PlayStation®2)
SCPH-10060 E	S VIDEO-Kabel
SCPH-10072 C	RFU-Adapter
SCPH-10090 E	Multitap (für PlayStation®2)
SCPH-10100 E	Komponenten-AV-Kabel (für PlayStation®2)
SCPH-10110 E	Horizontalständer (für PlayStation®2)
SCPH-10130 E	AV-Adapter (S VIDEO OUT-Anschluss)
SCPH-10142	Euro-AV-Kabel
SCPH-10172	DVD-Fernbedienung (für PlayStation®2) mit Infrarot-Empfangseinheit

Design und technische Daten können ohne vorherige Ankündigung geändert werden.

Dolby Digital (Seite 78)

Digitale Komprimierungstechnologie für Tondaten, entwickelt von den Dolby Laboratories. Die Technologie entspricht dem 5.1-Kanal-Raumklang. Bei diesem Format ist der hintere Kanal in Stereo und es gibt einen separaten Subwoofer-Kanal. Dolby Digital bietet ein 5.1-Kanalformat mit guter Kanaltrennung, wie es auch in Dolby Digital-Tonsystemen für Kinos eingesetzt wird. Die gute Kanaltrennung wird dadurch erreicht, dass die Daten für alle Kanäle separat aufgezeichnet und digital verarbeitet werden.

DTS (Seite 78)

Digitale Komprimierungstechnologie für Tondaten, entwickelt von Digital Theater Systems, Inc. Die Technologie entspricht dem 5.1-Kanal-Raumklang. Bei diesem Format ist der hintere Kanal in Stereo und es gibt einen separaten Tiefsttonlautsprecherkanal. DTS bietet ein 5.1-Kanalformat mit sehr guter Kanaltrennung, wie sie auch bei der digitalen Audiotheologie von hoher Qualität Verwendung findet. Die gute Kanaltrennung wird dadurch erreicht, dass die Daten für alle Kanäle separat aufgezeichnet und digital verarbeitet werden.

DVD-Video (Seite 63)

Ein CD-artiger Datenträger, auf dem bis zu 8 Stunden Filmaufnahmen gespeichert werden können, obwohl sein Durchmesser nicht größer ist als der einer CD.

Die Datenkapazität einer DVD mit einer bespielten Seite und einer daten tragenden Schicht (einseitig bespielt, einschichtig) beträgt 4,7 GB – das ist das Siebenfache der Datenkapazität einer CD. Die Datenkapazität einer DVD mit einer bespielten Seite und doppelter Schicht (einseitig bespielt, zweischichtig) beträgt 8,5 GB, die einer DVD mit zwei bespielten Seiten und einer Schicht (zweiseitig bespielt, einschichtig) 9,4 GB und die einer DVD mit zwei bespielten Seiten und doppelter Schicht (zweiseitig bespielt, zweischichtig) 17 GB.

Die Bilddaten werden im MPEG 2-Format aufgezeichnet, einem weltweit gültigen Standard für die digitale Datenkomprimierung. Dabei werden die Bilddaten auf etwa 1/40 ihrer ursprünglichen Größe komprimiert. Darüber hinaus nutzt die DVD auch eine variable Codierungstechnologie, die je nach Status des Bildes die zuzuweisenden Daten variiert.

Audiodaten werden im Dolby Digital- und im PCM-Format aufgezeichnet, was eine äußerst realitätsnahe Klangqualität ermöglicht. Darüber hinaus stehen auf einer DVD auch verschiedene weitere Funktionen zur Verfügung, z.B. die Möglichkeit, einen von mehreren Blickwinkeln oder eine von mehreren Sprachen auszuwählen oder die Kindersicherung zu aktivieren.

Kapitel (Seite 74)

Einheiten einer Bild- oder Tonaufnahme auf einer DVD, die kleiner sind als Titel. Ein Titel besteht aus mehreren Kapiteln. Jedem Kapitel wird eine Kapitelnummer zugeordnet, mit der Sie das gewünschte Kapitel ansteuern können.

Kindersicherung (Seite 77)

Eine Funktion mancher DVDs, bei der die Wiedergabe der Aufnahmen je nach dem Alter der Zuschauer und den Standards in einzelnen Ländern eingeschränkt werden kann. Die Art der Kindersicherung variiert von DVD zu DVD. Wenn die Funktion aktiviert ist, wird die Wiedergabe der DVD in manchen Fällen völlig unterbunden oder Gewaltszenen werden übersprungen oder durch andere Szenen ersetzt usw.

Mehrere Blickwinkel (Seite 73)

Auf manchen DVDs sind bestimmte Szenen aus unterschiedlichen Kamerawinkeln (Blickwinkeln) aufgezeichnet.

Mehrere Sprachen (Seite 73)

Auf manchen DVDs sind die Audio-Tonspur und/oder die Untertitel zu einem Film in mehreren Sprachen aufgezeichnet.

MPEG AUDIO (Seite 78)

Internationales Standardcodiersystem für die Komprimierung digitaler Audiosignale, autorisiert von der ISO/IEO.

Titel (Seite 73)

Die größte Einheit von Bild oder Ton auf einer DVD, z.B. ein ganzer Film bei einer DVD mit Spielfilmen oder Video-Software bzw. ein Album bei Audio-Software. Jedem Titel wird eine Titelnummer zugeordnet, mit der Sie den gewünschten Titel ansteuern können.

GARANTIE

Vielen Dank, dass Sie sich für dieses Produkt entschieden haben.

Sony Computer Entertainment Europe („SCEE“) gewährt für ein Jahr ab Kaufdatum eine kostenlose Reparatur bzw. Ersatzlieferung eines Produktes (nach Ermessen von SCEE), sofern Verarbeitungs- oder Materialmängel vorliegen. Bei einer Ersatzlieferung handelt es sich nach Ermessen von SCEE um ein neues bzw. ein neuwertiges Produkt.

Diese Garantie gilt über die gesetzlichen Gewährleistungsansprüche hinaus und beeinflusst diese in keiner Weise.

Sony Computer Entertainment Europe
30 Golden Square, London W1F 9LD UK (Vereinigtes Königreich)

WICHTIG

- Falls Sie diese Gewährleistungsansprüche geltend machen möchten, wenden Sie sich bitte an die Helpline bei Ihrem örtlichen Kundendienst, um Informationen zur Rückgabe und sonstige Hilfeleistungen zu erhalten (die entsprechende Telefonnummer befindet sich auf der Kundenregistrierkarte und im aktuellen Software-Handbuch).
- Diese Garantie ist nur gültig:
 - in Österreich (Austria), Belgien (Belgium), Frankreich (France), Deutschland (Germany), Italien (Italy), Luxemburg (Luxembourg), den Niederlanden (Netherlands), Portugal, Spanien (Spain) und der Schweiz (Switzerland);
 - unter Vorlage des ursprünglichen, nicht abgeänderten Kaufbelegs (mit Kaufdatum und Händlername) zusammen mit dem fehlerhaften Produkt;
 - wenn das Garantiesiegel am Produkt nicht beschädigt oder entfernt ist.
- Garantieansprüche bestehen nicht, wenn die Mängel am Produkt auf die folgenden Ursachen zurückzuführen sind:
 - gewerbliche Nutzung, Unfall, normaler Verschleiß oder unsachgemäße Benutzung (einschließlich, aber nicht beschränkt auf, zweckentfremdeter und/oder nicht den Bedienungs- und Wartungshinweisen folgender Gebrauch des Produktes oder der Installation bzw. Benutzung, die nicht den örtlichen technischen bzw. Sicherheitsstandards entspricht);

- Nutzung nicht autorisierter Peripheriegeräte (einschließlich, aber nicht beschränkt auf, Zubehör zur Spielerweiterung, unzulässige Adapter und Netzgeräte);
 - jede Art von Veränderung oder Adaption bzw. Anpassung des Produktes, sowohl bei korrekter als auch bei unkorrekter Ausführung;
 - Wartung bzw. Reparaturen, die nicht durch einen autorisierten Kundendienst ausgeführt wurden.
4. Soweit gesetzlich zulässig gilt diese Garantie als einziges und ausschließliches Mittel bei einem Verstoß gegen jede Art von Gewährleistung, Garantie oder Bedingung, ob ausdrücklich oder impliziert, in Verbindung mit diesem Produkt. Weder SCEE noch sonstige Vertretungen von Sony bzw. deren Händler oder autorisierte Kundendienste tragen Verantwortung für Begleit- oder Folgeschäden bzw. Verluste.

Falls dieses Produkt Reparaturen benötigt, die nicht durch diese Garantie abgedeckt werden, wenden Sie sich bitte zur Beratung an die Helpline bei Ihrem örtlichen Kundendienst. Falls Ihr Heimatland nicht aufgeführt ist, wenden Sie sich bitte an Ihren Händler.

Bitte füllen Sie die beigelegte frankierte Kundenregistrierkarte aus und schicken Sie sie an uns zurück.

A limited number of PlayStation® format software titles may not play or play differently on the PlayStation®2 computer entertainment system. This is primarily due to design variations in PlayStation® format software. For further information on individual software titles, please contact the appropriate PlayStation® customer service helpline which can be found:

- on the customer registration card;
- within every PlayStation® and PlayStation®2 format software manual.

Quelques logiciels au format PlayStation® risquent de ne pas fonctionner, ou de fonctionner différemment avec le système de loisir interactif PlayStation®2. Ceci est principalement dû à des différences de création dans les logiciels au format PlayStation®. Pour plus d'information sur les titres concernés, appelez la ligne du service consommateurs PlayStation® approprié que vous pourrez trouver :

- sur la carte d'enregistrement du client ;
- dans chaque manuel de logiciel au format PlayStation® et PlayStation®2.



Cabe la posibilidad de que algunos títulos de software de formato PlayStation® no funcionen o funcionen de forma diferente con el sistema de entretenimiento informático PlayStation®2. Esto se debe a las variaciones de diseño en el software de formato PlayStation®. Para más información sobre los títulos de software, póngase en contacto con el servicio de atención al cliente de PlayStation® correspondiente, cuyo número de teléfono encontrará:

- en la tarjeta de registro de cliente;
- en el respectivo manual de software de formato PlayStation® y PlayStation®2.



Eine begrenzte Anzahl an Videospiele im PlayStation®-Format wird auf dem PlayStation®2 Computer-Entertainment-System nicht oder nur eingeschränkt abgespielt. Dies liegt hauptsächlich an der unterschiedlichen Gestaltung der Software im PlayStation®-Format. Für weitere Informationen zu bestimmten Software-Titeln wenden Sie sich bitte an die Helpline beim PlayStation®-Kundendienst. Die entsprechende Nummer finden Sie:

- auf der Kundenregistrierkarte sowie
- in jedem Software-Handbuch für das PlayStation®- und PlayStation®2-Format.



“”, “PlayStation”, “”, “DUALSHOCK” and “” are registered trademarks of Sony Computer Entertainment Inc.

“SONY” and “” are registered trademarks and **MAGIC GATE** is a trademark of Sony Corporation.

“”, “PlayStation”, “”, “DUALSHOCK” et “” sont des marques déposées de Sony Computer Entertainment Inc.

“SONY” et “” sont des marques déposées et **MAGIC GATE** est une marque commerciale de Sony Corporation.

“”, “PlayStation”, “”, “DUALSHOCK” y “” son marcas comerciales registradas de Sony Computer Entertainment Inc.

“SONY” y “” son marcas comerciales registradas y **MAGIC GATE** es una marca comercial de Sony Corporation.

„”, „PlayStation“, „“, „DUALSHOCK“ und „“ sind eingetragene Warenzeichen der Sony Computer Entertainment Inc.

„SONY“ und „“ sind eingetragene Warenzeichen und **MAGIC GATE** ist ein Warenzeichen der Sony Corporation.

Printed in China

www.playstation.com

Free Manuals Download Website

<http://myh66.com>

<http://usermanuals.us>

<http://www.somanuals.com>

<http://www.4manuals.cc>

<http://www.manual-lib.com>

<http://www.404manual.com>

<http://www.luxmanual.com>

<http://aubethermostatmanual.com>

Golf course search by state

<http://golfingnear.com>

Email search by domain

<http://emailbydomain.com>

Auto manuals search

<http://auto.somanuals.com>

TV manuals search

<http://tv.somanuals.com>