

# SOUNDMAX

SM-CDM1042

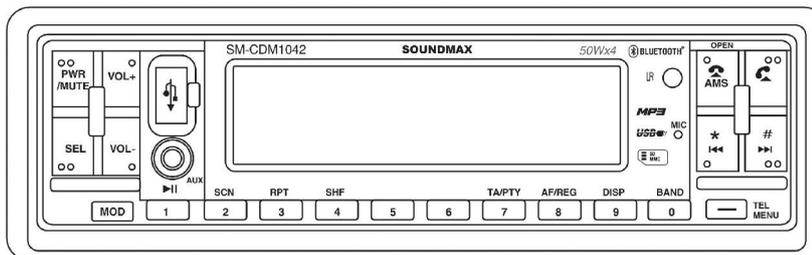

CD/MP3-RECEIVER  
Instruction manual

CD/MP3-РЕСИВЕР  
Руководство по эксплуатации

Dear customer!

Thank you for purchasing our product. For safety, it is strongly recommended to read this manual carefully before connecting, operating and/or adjusting the product and keep the manual for reference in the future.

## Table of contents

TABLE OF CONTENTS .....	2
IMPORTANT SAFEGUARDS .....	3
INSTALLATION/CONNECTIONS .....	4
CONNECTION SCHEME .....	8
ACCESSORIES .....	9
PANEL CONTROLS .....	10
GENERAL OPERATIONS .....	14
RADIO OPERATIONS .....	18
RDS FUNCTION .....	20
CD/MP3/WMA OPERATIONS .....	22
MIXED-CD OPERATIONS .....	26
AUX IN OPERATIONS .....	26
SD/MMC CARD OPERATIONS .....	26
USB DEVICE OPERATIONS .....	27
MP3 OVERVIEW .....	29
BLUETOOTH FUNCTION .....	30
ESP FUNCTION .....	34
ANTI-THEFT SYSTEM .....	34
HANDLING COMPACT DISCS .....	34
CLEANING .....	35
TROUBLESHOOTING GUIDE .....	36
SPECIFICATION .....	37

## Important safeguards

- Read carefully through the manual to familiarize yours with this high-quality sound system.
- Disconnect the vehicle's negative battery terminal while mounting and connecting the unit.
- When replacing the fuse, be sure to use one with an identical amperage rating. Using a fuse with a higher amperage rating may cause serious damage to the unit.
- Do not attempt to disassemble the unit. Laser beams from the optical pickup are dangerous to the eyes.
- Make sure that pins or other foreign objects do not get inside the unit; they may cause malfunctions, or create safety hazards such as electrical shock or laser beam exposure.
- Do not use the unit in places where it can be exposed to water, moisture and dust.
- If you have parked the car for a long time in hot or cold weather, wait until the temperature in the car becomes normal before operating the unit.
- Do not open covers and do not repair yourself. Consult the dealer or an experienced technician for help.
- Make sure you disconnect the power supply and aerial if you will not be using the system for a long period or during a thunderstorm.
- Make sure you disconnect the power supply if the system appears to be working incorrectly, is making an unusual sound, has a strange smell, has smoke emitting from it or liquids have got inside it. Have a qualified technician check the system.
- The unit is designed for negative terminal of the battery, which is connected to the vehicle metal. Please confirm it before installation.
- Do not allow the speaker wires to be shorted together when the unit is switched on. Otherwise it may overload or burn out the power amplifier.
- Do not install the detachable panel before connecting the wire.

# Installation/Connections

First complete the electrical connections, and then check them for correctness. If you are not confident working with electrical wiring, removing and reinstalling interior panels, carpeting, dashboards or other components of your vehicle, please call your dealer in order to have the unit professionally installed.

Before installing the unit, please remove two screws on the top.

## Before the installation

1. Remove the old unit from the dashboard.
  - Remove the outer trim frame.
  - Insert the keys supplied with the unit into both sides of the unit as shown in figure below until they click. Pull to remove the old unit from the dashboard. Do not disconnect wires at this time!

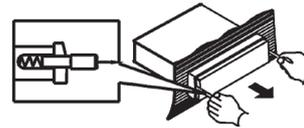
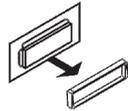

2. Mark polarity of the speaker wires.

Marking the polarity of the speaker wires will make it easier to connect the existing speakers to your unit. Consult wiring diagram of existing head unit before disconnecting any wires. If you are not positive of the polarity of the existing wires from the speakers to the head unit, install new wires.

  - While the old unit is playing, disconnect the wires from one speaker.
  - Take a length of masking tape and fold it around the wire so it forms a flag.
  - On the masking tape mark the polarity of the speaker wires (+ & -), as well as left or right, and front or rear.
  - Repeat this procedure for all of the speakers.
  - Mark the power, ground, and any other wires also.

### Installation method A

- After inserting the holder into the dashboard, select the appropriate tab and bend them inwards to secure the holder in place.
- Insert fingers into the groove in the front of frame and remove it.
- Insert the levers supplied with the unit to the grooves at both sides. The unit can be installed or removed from the dashboard.

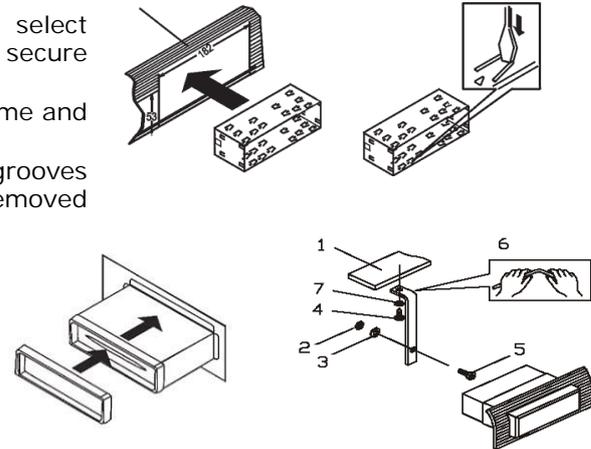

### Installation method B

Note: Outer trim frame, hook, and mounting sleeve are not used for this installation.

This is only intended as a general guide; contact the vehicle's manufacturer for specific instructions.

This method of installation uses the screw holes at the sides of the unit and the holes of the existing vehicle mounting bracket.

1. Align the screw holes of the mounting bracket supplied with the car and the screw holes of the main unit. Tighten the 2 screws on each side of the unit. Then fasten the brackets to the car.
2. Attach wires of the unit to existing speaker wires. See wiring diagram.

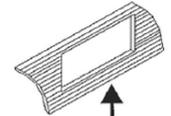
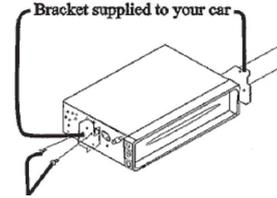
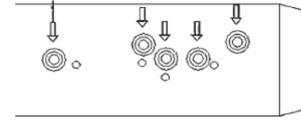

Dashbord  
or Console

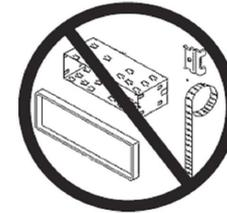

### To detach the front panel

The front panel of the unit may be removed as a theft deterrent. After removing the front panel, use the case provided to keep the front panel from getting damaged.

1. Press the OPEN button to flip down the front panel.
2. Grasp the right side of the front panel, and then gently push the front panel towards the left side before pulling it out from the unit.
3. Store the front panel in the protective case provided for safekeeping.

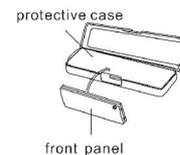
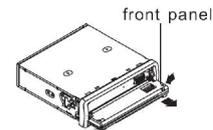

### To attach the front panel

Hold the right side of the front panel with the plate facing down. First attach the left side of the front panel to the unit by inserting the hole into the left holder. Then slightly push it leftwards and attach the right side hole into the right holder. Finally push up the front panel.

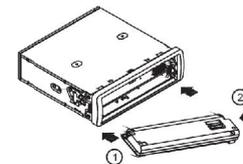

## Connection scheme

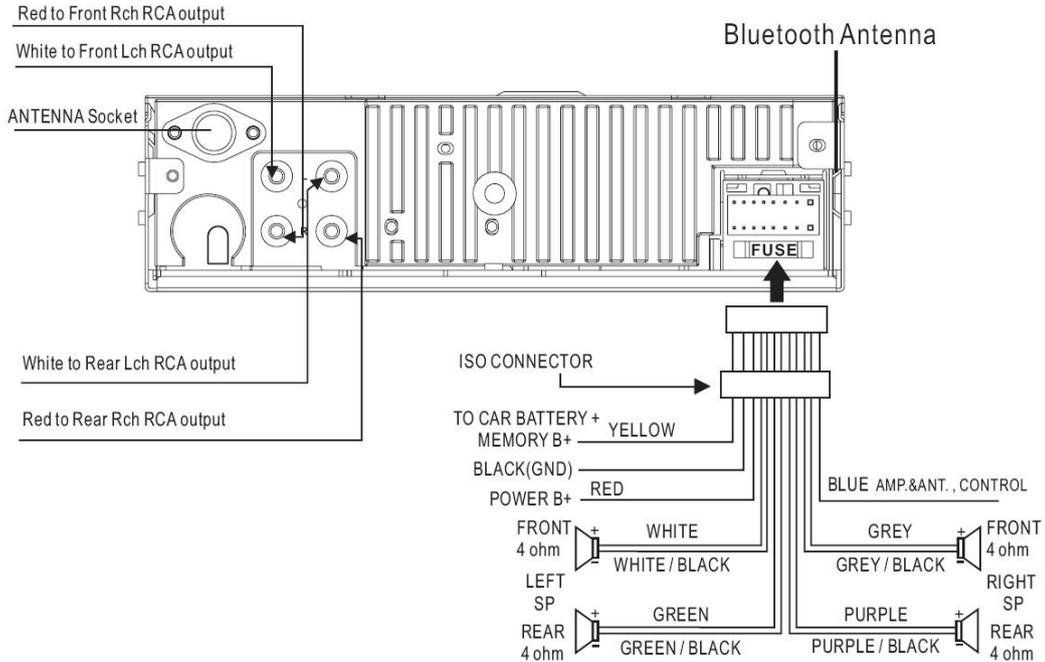

### Notes:

- In spite of having any kinds of speaker system, must use 4 ohms impedance of speaker to reduce the distortion during high volume level.
- Prohibit to make the conductors of auto antenna and ground touch with each other.

## Accessories

Nº	Name	pcs
1	Hexagon nut M5 T (3.5 mm)	1
2	Mounting box (0.6 mm)	1
3	Left key (1.0 mm)	1
4	Right key (1.0 mm)	1
5	Metal bar (0.8 mm)	1
6	ISO connector	1
7	Plain washer $\Phi=5$ mm	1
8	Carrying case	1
9	Outer trim ring	1
10	Spring washer $\Phi=5$ mm	2
11	Screw $\Phi 5 \times 5$ mm	4
12	Screw $\Phi 5 \times 25$ mm	1
13	Screw M5 $\Phi 5 \times 29.3$ mm	1
14	Customer information	1
15	Warranty card	1
16	Instruction manual	1

## Panel controls

### Front panel

1. PWR/MUTE button
2. SEL button
3. MOD button
4. AUX in jack
5. No 1/PLAY/PAUSE button
6. No 2/SCN button
7. No 3/RPT button
8. No 4/SHF button
9. No 5 button
10. No 6 button
11. No 7/TA/PTY button
12. No 8/AF/REG button
13. No 9/DISP button
14. No 0/BAND button
15. TEL MENU button
16. PREVIOUS/\* button
17. NEXT/# button
18.  button
19. OPEN button
20. AMS/ button
21. IR sensor
22. Microphone
23. LCD display
24. USB slot
25. VOL+ /VOL- buttons

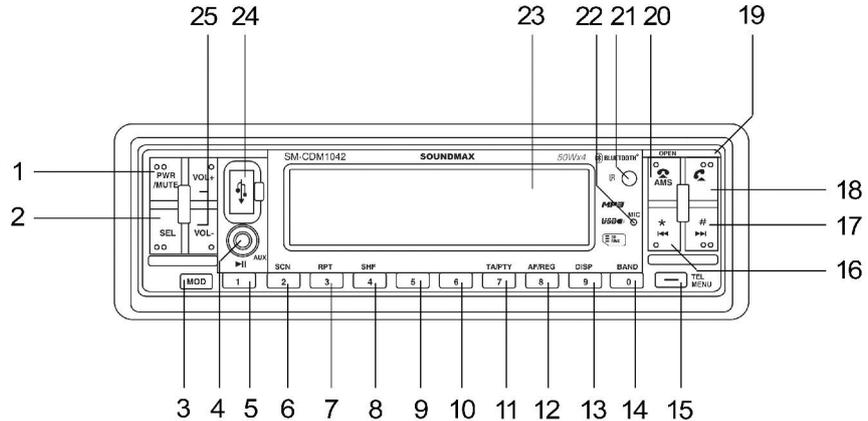

## Inner panel

Press the OPEN button on the front panel to flip it down.

- 26. SD/MMC-card slot
- 27. Disc slot
- 28. EJECT button
- 29. Light indicator
- 30. RESET button

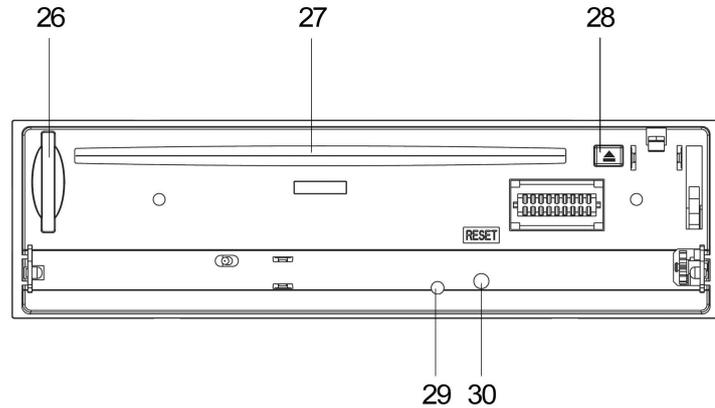

## Remote Controller (RC)

1. MODE button
2. POWER button
3. No 2/SCN button
4. No 1/PLAY/PAUSE button
5. No 4/SHF button
6. No 8/AF/REG button
7. No 7/TA/PTY button
8. PREVIOUS/\* button
9. SEL/ENTER button
10.  button
11. TEL MENU button
12. 3/RPT button
13. No 5 button
14. No 6 button
15. No 9/DISP button
16. NEXT/# button
17. No 0/BAND button
18. VOL+ /VOL- buttons
19. AMS/  button

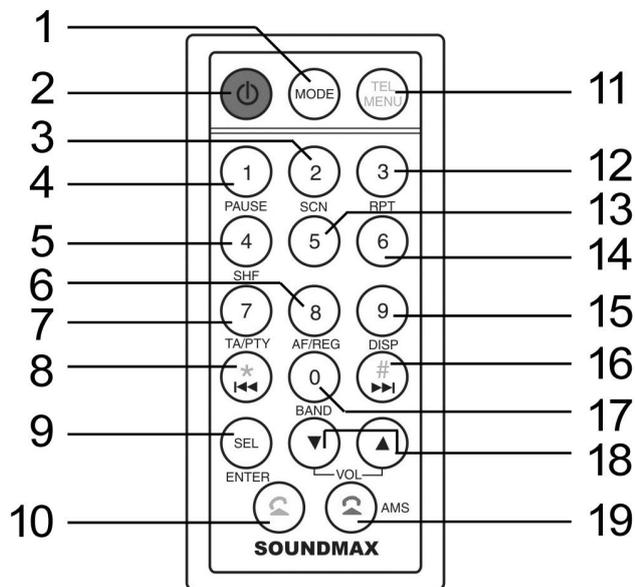

## Changing the battery

1. Press the catch and at the same time pull out the battery tray.
2. Insert the 1 x lithium battery, type CR2025 (3V) battery with the stamped (+) mark facing upward. Insert the battery tray into the remote control.

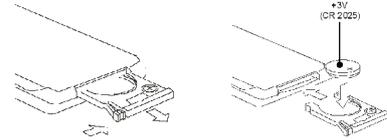

Warning: Store the battery where children cannot reach. If a child accidentally swallows the battery, consult a doctor immediately.

Do not recharge, short, disassemble or heat the battery or dispose it in a fire.

Do not expose or bring into contact the battery with other metallic materials. Doing this may cause the battery to give off heat, crack or start a fire.

When throwing away or saving the battery, wrap it in tape and insulate; otherwise, the battery may give off heat, crack or start a fire.

## General operations

### Power button

Press any button (except OPEN) or insert disc to switch the unit on. Press POWER button for several seconds to switch the unit off.

### Volume control

Press VOL+/VOL- buttons to adjust the volume level.

### Audio settings adjustment

Press SEL button until the display shows: VOL => BAS => TRE => BAL => FAD. Press VOL+/VOL- buttons to adjust each setting. Press SEL button for 2 seconds to enter the menu mode. Press it repeatedly to choose the needed item: TA SEEK/ALARM, MASK DPI/ALL, TA VOL, RETUNE L/S, EQ MODE, LOUD ON/OFF, CLK FORMAT, VOL LAST/ADJ, V-ADJ, BEEP ON/OFF, STEREO/MONO, LOCAL/DX.

- TA (Traffic Announcement) mode  
To determine what action will the radio take if the newly tuned station does not receive TP (Transport Program) information for 5 seconds. Press VOL+/VOL- buttons to select the desired mode: TA ALARM and TA SEEK.
- TA SEEK  
When newly tuned station does not receive TP information for 5 seconds, the radio retunes to next station, which has not the same station (PI – Program Information) as the last station, but has the TP information. When TP information gets lost at the current station for retune time which is set by RETUNE SHORT (30 seconds) or RETUNE LONG (90 seconds), the radio starts to retune to next same PI station. When the same PI station does not catch in 1 cyclic search, the radio retunes to next station with TP information.
- TA ALARM  
During searching the radio does not retune but the double beep sound (alarm) is output.
- MASK mode

During AF search, PI stations and non-RDS (Radio Data Station) stations with strong signal will be masked, in the latter case, the non-RDS stations may cause interference, resulting the real AF to be masked due to the misjudgment of the radio under interference. Press VOL+/VOL- buttons to select the desired mode: MASK DPI and MASK ALL.

- MASK DPI: To mask only the AF with different PI.
- MASK ALL: To mask both PI and strong signal non-RDS station.
- TA VOL  
Choose the TA volume level.
- RETUNE mode  
To determine the initial time of automatic TA (Traffic Announcement) search. There are 2 modes: RETUNE L and RETUNE S.
  - RETUNE L: 90 seconds.
  - RETUNE S: 30 seconds.Note: Retune mode is active for TA SEEK mode only.
- EQ MODE:  
The car audio device is equipped with 4 preset equalization modes. After entering this mode select the EQ mode as follows: DSP OFF, DSP POP, DSP ROCK, DSP CLAS, DSP FLAT. When using preset EQ modes you will not have access to Bass and Treble settings.
- LOUD ON/OFF:  
Choose Loud ON or OFF.
- CLOCK FORMAT:  
Choose 12 of 24 hours mode
- VOL LAST/ADJUST:  
Choose between VOL LAST and VOL ADJ.
  - VOL LAST: The unit switches on at the actual last volume level when it was last switched off.
  - VOL ADJ: you can pre-select a constant switch-on volume after entering into this mode. To set the volume to a certain level, press the SEL button momentarily when V-ADJ is displayed. Then press VOL+/VOL- buttons to adjust to certain volume level.
- BEEP mode  
BEEP: the unit beeps only when any allowed double button is pressed longer than 1 sec.  
BEEP ON: the unit beeps when any button is pressed.

- BEEP OFF: the beep is disabled.
- STEREO/MONO:  
FM stations are usually listened in stereo mode. However, if the signal weak or reception is not as good, switching to MONO mode usually improves the overall sound quality. Choose FM STEREO or MONO audio effect.
- LOCAL/DX:  
In urban settings, most stations are strong enough and stations are usually listened in LOCAL mode. However, if a station seems too distant to be received well, try switching to DISTANT mode. Choose local reception or distant reception mode.

#### Mute ON/OFF

In power on mode, press PWR/MUTE button to switch the sound on or off. The muted state will be also canceled by pressing VOL+/VOL- buttons.

#### Mode selection

Press MODE button on the RC or MOD button on the unit to choose RADIO, CD, USB, SD source, AUX or BT AUDIO mode.

#### Last position memory feature

During disc, USB, SD card playback, if you turn off the unit and then switch on it, the unit will resume playing from the point that it was interrupted. During disc, USB, SD card playback, if you switch to other mode, and then return the previous mode again, the unit will resume playing from the point that it was interrupted.

#### Clock display and adjustment

To view the current time, press the DISP button, it will show for 5 seconds and then revert to the previous display mode unless the DISP button is pressed again. During the period when the time is shown on the LCD display, you can change the time, press the DISP button for several seconds, the time will flash, then press VOL+ button to adjust hour, and press VOL- button to adjust minute.

### Information display

Press DISP button to operate as the conversion of each display mode as follows:

- In case of receiving a RDS station

In radio mode: PS -> CT -> FREQ -> P TY

In CD mode: CD -> CT -> (ID3 TAG) -> PS -> FREQ -> PTY

\* In case of no receiving CT or PTY Information, the display shows as "NO CLOCK" or "NO PTY".

- In case of receiving a non RDS station

In radio mode: "NO CLOCK" -> FREQ-> "NO PTY"

In CD mode: CD -> "NO CLOCK" -> FREQ -> "NO PTY"

Each displaying time is several seconds, and come back to 1'st position after several seconds.

Notes: CT = clock time; FREQ = frequency.

### Reset function

Remove the front panel. RESET button is pressed with either a ballpoint pen or thin metal object.

RESET function is to be activated for the following reasons:

- Initial installation of the unit when all wiring is completed.
- All the function buttons do not operate.
- Error symbol on the display.

## Radio operations

Note: RDS (Radio Data System) service availability varies with areas. Please understand if RDS service is not available in your area, the following service is not available, either.

### To select a radio band

In radio mode, press the BAND button repeatedly to select a radio broadcasting band you need.  
FM 1 => FM 2 => FM 3 => MW1 => MW2.

### Auto/Manual tuning

Automatic search mode:

Press NEXT or PREVIOUS buttons, the automatic search will start. It will search upward or downward for the strong signal radio station within the current band. "SEARCH" appears on the LCD display.

Manual search mode: Press NEXT or PREVIOUS buttons and hold for 2 seconds until "MANUSEEK" appears on LCD display. Then press these buttons repeatedly to search stations manually. If you do not press these buttons within 5 seconds, the automatic search mode will be activated and "SEARCH" appears on the LCD display.

### To store/recall a preset radio stations

You can store up to a total of 30 radio stations in the memory (18 FM, 12 MW), manually or automatically.

To store a station:

- Select a band (if needed)
- Select a station by pressing NEXT/PREVIOUS buttons.
- Hold a Preset button (1-6), which you want to store the station for at least 2 seconds, the current station is stored in the relevant preset memory bank. When a RDS station is being stored, the relevant PI, PS, AF list is stored.

To recall a station:

- Select a band (if need).

- Press a preset button (1-6) briefly to recall the stored station. In case of RDS mode, the strongest AF is selected after AF searching.

### Auto store/Preset scan

Preset scan:

Press the AMS button to scan each preset station in the memory of the current band. Finally the radio will play the first preset station. The memory location indicator on the LCD will flash during the process. Press the AMS again to stop preset scan.

Auto store:

Press the AMS button for more than 2 seconds to enter the auto store mode. The radio will scan from the minimum frequency until 1 cycle search is finished, and automatically store the 6 strongest stations into the preset memories. When the auto-store operation is finished, the radio will start preset scan to explore the stored 6 stations.

## RDS function

Press AF/REG button to switch ON or OFF the RDS function.

### Setting RDS mode

Whenever RDS is switch on, symbol "AF" appears on the display. Program name is displayed on receiving a RDS station. "AF" starts blinking if the broadcasting signals getting worse.

### Regional Program Operation

Press AF/REG button for 2 seconds to switch on or off region mode. Some broadcasting stations change their program from normal broadcasting to regional broadcasting for a certain time period. When region is on, the current listening program remains unchanged. When region is off, it allows the reception to move to the regional station.

### Using PTY to Select Program

Press and hold TA/PTY button to select the PTY as follows: PTY MUSIC GROUP => PTY SPEECH GROUP => GROUP PTY OFF.

When the PTY MUSIC GROUP or PTY SPEECH GROUP has been selected, press any of the preset numbered buttons repeatedly to search relevant PTY information. And stop searching if the radio detects the PTY relevant information. If the relevant PTY information is not found, the radio exits the PTY engagement and return to previous normal mode.

When you the select PTY MUSIC GROUP, the preset numbered buttons are shared as follows:

Button	Program
No1/PLAY/PAUSE	POPM, ROCKM
No2/SCN	EASYM, LIGHT M
No3/RPT	CLASSICS, OTHER M
No4/SHF	JAZZ, COUNTRY
No5	NATION M, OLDIES
No6	FOLKM

When you select the PTY SPEECH GROUP, the preset numbered buttons are shared as follows:

Button	Program
No1/PLAY/PAUSE	NEWS, AFFAIRS, INFO
No2/SCN	SPORT, EDUCATE, DRAMA
No3/RPT	CULTURE, SCIENCE, VARIED
No4/SHF	WEATHER, FINANCE, CHILDREN
No5	SOCIAL, RELIGION, PHONE IN
No6	TRAVEL, LEISURE, DOCUMENT

### Listening to Traffic Announcement

Press TA/PTY button to turn on TA mode and a traffic announcement is transmitted.

This unit is equipped with the latest technology of EON control, so that when you are listening to Radio or CD, if there is any travel announcement from a nearby local station, the radio will already know the frequency of that radio station. Then it will receive the station, turn up the volume, or interrupt the playback of the music for the duration of the announcement. At the end of the announcement the radio will return to its previous state ready for the next announcement.

PI, PS, TP, TA, AF, EON

PI: Program Identification Code – for identifying code.

PS: Program Service Name Broadcast – station name data expressed in alphanumerically character.

TP: Traffic Program Identification – for traffic information broadcasting station.

TA: Traffic Announcement Identification – showing traffic information is being transmitted or not.

AF: Alternative frequencies – frequency list of broadcasting station transmitting the same program.

Choose EON TA LOCAL if the transmitter is located near the your receiver, otherwise choose EON TA DISTANCE.

EON: Enhanced Other Networks E EON. Broadcasting information on PI, AF, TP, TA, etc, relating to networks other than the network used for current reception

## CD/MP3/WMA operations

This unit can play disc types: CD/CD-R/-RW. Compatible with formats: MP3/WMA.

### Loading/Removing the disc

Press OPEN button to flip down the front panel. Insert the disc into the disc slot with the printed side facing up; the unit will play the disc automatically. Press EJECT button to eject the disc.

### Switching to CD/MP3/WMA mode

When a disc is inserted in the unit, press MODE button on the RC or MOD button on the unit to switch to the CD/MP3/WMA mode.

### Selecting tracks in single step

Press PREVIOUS button to play the current track from the beginning. Press again to skip to the previous track. Press NEXT button to play the following track. Press and hold PREVIOUS or NEXT button to fast reverse or fast forward. To resume normal playback, release the button.

### Pause playback

Press No1/PLAY/PAUSE button to pause a disc playing. Press it again to resume playback. Press and hold it for two seconds the first track of the current disc will be played.

### Previewing all tracks

Press No2/SCN button to play first 10 seconds of each track on the current disc. Press it again to stop intro scan and listen to track. When playing then MP3 or WMA disc, press and hold this button for two seconds to play the first 10 seconds of each track in the current folder.

### Repeat track

Press No3/RPT button to set the unit to repeat the same track. Press it again to stop the repeat function. When playing MP3 or WMA disc, press this button for two seconds to play all tracks in the current folder repeatedly. Press it again to resume normal playback.

### Random playback

Press No4/SHF button to play all tracks on the disc in a random order. Press again to cancel this function. When playing MP3 or WMA disc, press and hold this button for two seconds to randomly play the tracks in the current folder. Press it again to resume normal playback.

### Playing the 10 tracks up or down

Press No5 (-10 tracks) or No6 (+10 tracks) to advance to 10 tracks back or forward.

### Select the tracks for playback in MP3 or WMA format

You can access 4 different types of track search modes for MP3/WMA format:

Track search => File search => Fold search => Char search mode

Serial number of track search mode:

- In playback of discs with MP3 or WMA format, press the AMS button once to access the track number search mode which allows you to quickly find a specific MP3/WMA title by its serial number, and the "TRK-SCH" will appear on the LCD display.
- Press the SEL, VOL + or VOL - button to access the serial number search mode. And the "TRK 001" will be shown on the LCD display, and the first digit "1" will be blinking. Press VOL + or VOL - button to select the first digit.
- If you press the SEL button for two seconds; the system will play the selected track. If you press the SEL button to confirm, the "0" on the tens digit will be flashing, and you also can select and enter the number at the tens like in "b" step.
- If you press the SEL button for two seconds, the system will play the selected track. If you press SEL button to confirm, and the "0" on the hundreds digit will be flashing, and also select and enter the number at the hundreds like "b" step. Finally press the SEL button, the system will find and play the selected track.

Note: You can also select a track directly, after access serial number search mode, press and hold VOL+/VOL- buttons to select the number of your favorite track with high speed. Finally press SEL button to confirm and play the selected track.

Folders/Files Navigate search mode:

- a) In playback of discs with MP3 or WMA format, press the AMS button twice to access the file search mode, the "FILE-SCH" will appear on the LCD display.
- b) Press SEL or VOL + or VOL- button to access the file search mode. And the "FOLD 001" is shown on the LCD display, and the "001" will be blinking. Then press VOL+ or VOL- or SEL button to select the folders on the disc.

If selected folder is directory, press SEL button again to go into the selected directory and then press VOL + or VOL - button to select the needed file in the directory.

- c) Finally press SEL button to play the selected file. When you want to return back to last upper level of folder, which contains files or sub-folder, press the VOL- button.

Folder name search mode:

- a) In playback of discs with MP3 or WMA format, press the AMS button three times to access the folder name search mode, the "FOLD-SCH" will appear on the LCD display.
- b) Press SEL, VOL + or VOL- button to access the folder name search mode, the "A" will be flashing on the LCD display. Press VOL+ or VOL- to select and enter a character on the first place, then press SEL button to confirm. Then "A" flashes at the next place, select and enter the second and other characters of the desired folder name as step above.
- c) Press and hold SEL button to confirm and play the selected folder. If there is no such folder on the current disc, the "NO MATCH" will shown on the LCD display.

File name search mode:

- a) In playback of discs with MP3 or WMA format, press the AMS button four times to access the file name search mode, the "CHAR-SCH" will appear on the LCD display.
- b) Press the SEL, VOL+ or VOL- button to access the file name search mode, the "A" will be flashing on the LCD display. Press VOL+ or VOL- to select and enter a character on the first place, then press SEL button to confirm. Then "A" flashes at the next place, select and enter the second and other characters of the desired folder name as step above.

- c) Press and hold SEL button to confirm and play the selected file. If there is no such file on the current disc "NO MATCH" will be shown on the LCD display.

ID3 information of MP3 file

In playback of MP3 discs, if you press the BAND button repeatedly, the folder name, file name, title, artist and album information will be scrolling on the LCD display.

Note:

- d) As long as the current playing MP3 music contains relevant ID3 tag information in version 1.0/2.0 format, the 3 items underlined above will be scrolling on the LCD display, otherwise, they will not appear.

## Mixed-CD Operations

The unit can play the mixed-CD disc (when disc contains both CD audio tracks and MP3/WMA files). When you insert a mixed-CD disc into the CD slot, it starts to play the CD audio tracks. If you want to switch between CD audio tracks and MP3/WMA files, press and hold No5 button or No6 button.

## Aux In Operations

This unit has an auxiliary input jack. It is compatible with the audio output from MP3 music players. If you have plugged such a player into the AUX IN jack, press MODE button on the RC or MOD button on the unit to switch the input source to AUX.

## SD/MMC Card Operations

This unit equipped with you a memory card slot.

Take the front panel off, you will see the card slot. When you insert a SD/MMC card into the memory card slot, the unit will read the SD/MMC card automatically. The unit gives first priority to the latter. If insert a disc into the disc slot while reading the SD/MMC card, the unit will play the disc. You can press MODE button on the RC or MOD button on the unit to select SD/MMC mode.

Note:

- The operations of the MP3 file in the SD/MMC memory card is the same as the MP3 operation described in the MP3/WMA disc part.
- When reading the memory card, please don't touch or take out the card.
- If unit can't read the card, please check if the card is in good condition, or take out the card then insert it into the card slot once more.

## USB Device Operations

The unit is equipped with a USB port on the front panel of the unit, you can insert a USB flash memory in the USB slot.

When you insert a USB flash memory in the slot, the unit will search the MP3 files and start to play them automatically. The unit gives priority to the latter. After inserting a disc into the disc slot while reading the USB flash memory, the unit will play the disc. You can press MODE button on the RC or MOD button on the unit to select USB mode.

Note:

- The operations of the MP3 file in the USB flash memory is the same as the MP3 operation described in the MP3/WMA disc part.
- When reading the USB flash memory, please don't touch or take it out.
- If unit can't read the USB flash memory, please check if the USB flash memory is in good condition, or take out the USB flash memory then insert it into the USB slot once more.
- The main unit can only support the standard USB flash memory.
- USB MP3 player is not a standard which means different brand name or different models have their own standard. So our product cannot support all MP3 players.
- When connecting an MP3 player and there has normal battery in the player (non rechargeable battery), you should remove the battery from the MP3 player then connect it to the USB port. Otherwise, it may cause battery burst.

### USB/SD/MMC notes

USB functions (flash memory type) MP3 music play.

SD/ MMC card support, 2in1 (SD/ MMC) support.

USB flash memory.

FAT 12/ FAT 16/ FAT 32 is possible

- FAT 12/16 (dir: 200 support, file: 500 support),

- FAT 32 (dir: 200 support, file: 500 support).

Filename: 32 byte/ Dir name: 32 byte.

Tag (id3tag ver2.0)

- Title/ Artist/ Album: 32 byte support.

Multi card reader not support. USB 2.0 support.

Note:

USB format supports 2.0.

Capacity: from 1 GB.

SD cards brands: Canon, Fuji film, Palm, Motorola, Microsoft, IBM, HP, Compaq, Sharp, Samsung, etc. Capacity: up to 4 GB.

MMC cards brands: Ericsson, Nokia, Motorola, HP, Palm, Sanyo, Microsystems, etc.

Capacity: up to 4 GB.

# MP3 overview

## Notes on MP3

- MP3 is short for MPEG Audio Layer 3 and refers to an audio compression technology standard.
- This product allows playback of MP3 files on CD-ROM, CD-R or CD-RW discs.
- The unit can read MP3 files written in the format compliant with ISO 9660. However it does not support the MP3 data written by the method of packet write.
- The unit can not read an MP3 file that has a file extension other than “.mp3”.
- If you play a non- MP3 file that has the “.mp3” extension, you may hear some noise.
- In this manual, we refer to what are called “MP3 file” and “folder” in PC terminology as “track” and “album”, respectively. Maximum number of directory level is 8, including the root directory. Maximum number of files and folders per disc is 256.
- The unit may not play tracks in the order of Track numbers.
- The unit plays only the audio tracks if a disc contains both audio tracks and MP3 files.
- When playing a disc of 8 kbps or “VBR”, the elapsed playing time in the display window will not be correct and also the intro play may not function properly. “VBR”: Variable Bit Rate.

## Notes on creating your own CD-Rs or CD-RWs containing MP3 files

- To enjoy high quality sound, we recommend converting to MP3 files with a sampling frequency of 44.1 kHz and a fixed bit rate of 128 kbps.
- For ISO 9660 - compliant format, the maximum allowable depth of nested folders is 8, including the root directory (folder).
- When CD-R disc is used, playback is possible only for discs, which have been finalized.
- Make sure that when MP3 CD-R or CD-RW is burned that it is formatted as a data disc and NOT as an audio disc. You should not write non-MP3 files or unneeded folders along with MP3 files on the disc otherwise it takes a long time until the unit starts to play MP3 files.
- With some CD-R or CD-RW media, data may not be properly written depending on their manufacturing quality. In this case, data may not be reproduced correctly. High quality CD-R or CD-RW disc is recommended. Up to 16 characters are displayed for the name of an Album or a Track. ID3TAG version 1.x is required.
- Note that the unit may not play Tracks in the order that you wrote them to the disc.

# Bluetooth Function

## 1. Pairing

1.1 Press and hold MODE button on the RC or MOD button on the unit for two seconds to access pairing mode.

1.2 During pairing, please activate your mobile phone and input pairing code "1234" and confirm in your mobile phone.

1.3 If pairing success, the "PAIR OK" will be visible on the LCD display. Simultaneity, the  will be flashing on the LCD display. Otherwise, it will appear "PAIR ERR".

After pairing success, the auto-connect function needs mobile phone supporting. If your mobile phone doesn't support this function, please use manual-connect function to connect your mobile phone and bluetooth.

## 2. Connect/disconnect

### 2.1 Connect

Long press BAND button, the bluetooth module will connect to mobile phone that has paired. If connecting success, "CONT OK" will be visible on the LCD display and the  will not twinkle on the LCD display, otherwise, it will appear "NO CONT" on the LCD and  will twinkle.

### 2.2 Disconnect

If bluetooth module has connected with your mobile phone, long press the BAND button to disconnect with the bluetooth.

## 3. Dial call

3.1 Dial with the 0~9 numeric button on the phone.

3.1.1 In connect status, press the  button to activate the bluetooth mode,

3.1.2 Press the "0~9" button on the unit to input telephone number. Simultaneity, the input number will be appeared on the LCD. If a number is wrongly entered, press the  button to delete the incorrect number.

3.1.3 Press the  button to execute dialing.

3.2 Dial the last number

3.2.1 In connect status, press the  button to activate the bluetooth mode.

3.2.2 Press the  button to find out the last dialing number.

3.2.3 Press the  button to execute dialing.

3.3 Dial the preset number

3.3.1 In connect status, press the  button to activate the bluetooth mode.

3.3.2 Long press the "1~6" button find out the preset number and then execute dialing.

4. Accept/Reject/End call

4.1 Accept call

When a ring comes, press the  button to switch on the calling.

4.2 Reject call

When a ring comes, press the  button to reject the coming call.

4.3 End call

When you are talking, press the  button to hang up the current call.

5. Call Transfer

During talking status, you can transfer talking to private listening on your phone from your car audio by pressing and holding the TEL MENU button; pressing and holding the TEL MENU button again to get back to car audio.

6. Caller ID

When a ring comes, the numbers will be shown on the screen, you can decide whether to answer or not, so you avoid unnecessary trouble and disturbance.

## 7. Bluetooth menu wizard

In connect status, press the TEL MENU button repeatedly to view bluetooth menu. The structure of the bluetooth menu as follows:

PRENUM: Preset number list.

RECV: Received call list.

DI AL: Dialed call list.

MI SS: Missed call list.

AUTOANS (MANUANS): Switch auto answer or manual answer.

TALK 29: Bluetooth speaker volume

Press TEL MENU button to select the item. Press SEL button to enter the current menu item. Press

 button to exit from current menu. Press the  button again to exit bluetooth menu.

a) Select preset number list:

You can select the next or previous phone number that stored on preset number list by pressing VOL+ or VOL- button.

b) Edit preset number list:

- Press TEL MENU to enter preset number list. You can see EMPTY (1-6) on the LCD display, if you haven't stored any phone number.
- Then press VOL+ or VOL- button to choose preset number and SEL button to enter editing status.
- Press 0~9, # or \* to edit phone number, simultaneity, the entered number will be appeared on the LCD display. If a number is wrongly entered, press the  button to delete the incorrect number.
- After the entire phone number has been input, press SEL button to save the phone number. Press  button to exit from phone editing status.

c) Dial phone number of menu list:

Searching the preset number or received list or dialed list or missed list, you can dial any phone number in the lists by pressing  button.

d) Switch auto or manual answer

Select auto answer or manual answer the coming phone by pressing VOL+ or VOL- button and press  button to confirm.

e) Adjust the bluetooth speaker volume

You can adjust the volume level of bluetooth speaker by pressing VOL+ / VOL- button.

#### 8. Voice dialing function

If your mobile phone supports voice dialing function, you can dial a phone number by voice dialing.

Note:

Please operate the voice dial function according to your mobile phone manual.

#### 9. BT AUDIO

If your mobile phone supports A2DP function (Advance Audio Distribution Profile) that it is special designed for transmitting stereo music to bluetooth device. You can listen to the music stored in your mobile phone by this car audio.

Press MODE button on the RC or MOD button on the unit to choose BT AUDIO mode. Start some track on your mobile phone and you will hear it via your car acoustic system.

Note: Please be sure that the distance between your mobile phone and car audio is less than 3 meters. This device can accept any interference received, including interference that may cause undesired operation.

## ESP function

This unit has the electronic shockproof (ESP) function.

CD disc: 40 seconds

MP3 disc: 120 seconds

WMA disc: 300 seconds

## Anti-theft system

This unit is equipped with a slide-down detachable and mask panel. Panel can be detached and taken with you, helping to deter theft.

## Handling compact discs

- Dirty, scratched or warped discs may cause skip ping or noise.
- Handle the disc only by the edges. To keep clean do not touch its surface.
- Discs should be stored in their cases after use to avoid scratches.
- Do not expose discs to direct sunlight, high humidity, high temperature or dust.
- Prolonged exposure to extreme temperature can warp the disc (such as leaving the discs in your car during summertime).
- Do not stick or write anything on either side of disc. Sharp writing instruments, or the inks used in some felt-tip pens, may damage its surface.
- Do not touch the unlabeled side. Do not attach any seal, label or data protection sheet to either side of a disc.
- This unit cannot play 3-inch (8cm) CDs.
- Never insert a 3-inch CD contained in the adapter or an irregularly shaped CD. The unit may not be able to eject it, resulting in a malfunction.



# Cleaning

## Cleaning the cabinet

Wipe with a soft cloth. If the cabinet is very dampen (not dropping wet) the cloth with a weak solution of soapy water, and then wipe clean.

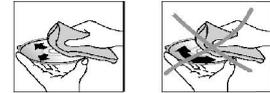

## Cleaning discs

Fingerprints should be carefully wiped from the surface of disc with a soft cloth. Unlike conventional records, compact discs have no grooves to collect dust and macroscopic dirt, so gently wiping them with a soft cloth should remove most particles. Wipe in a straight motion from the center to the edge. Never use thinner benzene, record cleaner or anti static spray on a compact disc. Such chemicals can damage its plastic surface.

## Troubleshooting guide

Symptom	Cause	Solution
No power	The car ignition is not on.  The fuse is blown.	If the power supply is properly connected to the car accessory switch the ignition key to "ACC". Replace the fuse.
Disc cannot be loaded.	There is a disc inside the unit.	Remove the disc from the unit.
Disc cannot be read.	The disc inserted upside down.  Compact disc is extremely dirty or defective. Temperature inside the car is too high.	Insert the compact disc with the label facing upward. Clean the disc or try to play a new one. Cool off until the ambient temperature becomes normal.
No sound	Volume is at the minimum. Wiring is not properly connected.	Adjust volume to a desired level. Check wiring connection.
The operation buttons do not work.	The built-in microcomputer is not operating properly due to noise. Front panel is not properly fixed into its place.	Press the RESET button.  Reinstall the front panel.
Sound skips.	The installation angle is more than 30 degrees. The disc is extremely dirty or defective.	Adjust the installation angle to less than 30 degrees. Clean the compact disc or try to play a new one.
The radio does not work, the radio station automatic selection does not work.	The antenna cable is not connected. The signals are too weak.	Insert the antenna cable firmly. Select a station manually.

# Specification

General	
Power supply	12 V DC
Current consumption	max. 15 A
Maximum power output	50 Wx4 channels
Fuse	15 A
Dimensions (L x W x H)	178 x 50 x 160 mm
Supported storages	CD/CD-R/CD-RW/USB/SD/MMC
FM stereo radio	
Frequency range	87.5 - 108.0 MHz
Usable sensitivity	4 $\mu$ V
I.F. Frequency	10.7 MHz
Storable stations	18
MW Section	
Frequency range	522 kHz – 1620 kHz
I.F. Frequency	450 kHz
Storable stations	12
Disc player	
System:	Compact disc audio system
Frequency response	40 Hz – 18 KHz
Signal to noise CD	55 dB
Number of channels	2 stereo
Line out	CD max 2000 mV

Specifications are subject to change without notice. Dimensions are approximate.

**Уважаемый покупатель!**

Благодарим Вас за покупку нашего изделия. Для обеспечения безопасности рекомендуется тщательно изучить настоящее руководство перед подключением, эксплуатацией и/или регулировкой изделия, и сохраняйте руководство для использования в будущем.

**Содержание**

СОДЕРЖАНИЕ .....	38
МЕРЫ ПРЕДОСТОРОЖНОСТИ .....	39
УСТАНОВКА/ПОДКЛЮЧЕНИЕ .....	40
СХЕМА ПОДКЛЮЧЕНИЯ .....	44
КОМПЛЕКТ ПОСТАВКИ .....	45
ОРГАНЫ УПРАВЛЕНИЯ .....	46
ОСНОВНЫЕ ФУНКЦИИ .....	50
ОПЕРАЦИИ С РАДИО .....	54
ФУНКЦИЯ RDS .....	56
ОПЕРАЦИИ С CD/MP3/WMA ДИСКАМИ .....	59
ОПЕРАЦИИ СО СМЕШАННЫМИ ДИСКАМИ .....	63
ФУНКЦИЯ AUX IN .....	63
ОПЕРАЦИИ С SD/MMC КАРТАМИ .....	63
ОПЕРАЦИИ С USB НОСИТЕЛЯМИ .....	64
ОБЗОР MP3 .....	66
ФУНКЦИЯ BLUETOOTH .....	68
ФУНКЦИЯ ESP .....	72
СИСТЕМА ПРОТИВ КРАЖИ .....	72
ОБРАЩЕНИЕ С КОМПАКТ-ДИСКАМИ .....	73
ЧИСТКА И УХОД .....	74
РУКОВОДСТВО ПО УСТРАНЕНИЮ НЕИСПРАВНОСТЕЙ .....	75
ТЕХНИЧЕСКИЕ ХАРАКТЕРИСТИКИ .....	77

## Меры предосторожности

- Тщательно изучите настоящую инструкцию, чтобы ознакомиться с высококачественной аудиосистемой.
- При установке и подключении изделия отключите отрицательную клемму аккумулятора автомобиля.
- При замене предохранителя убедитесь, что вы устанавливаете предохранитель с тем же номиналом.
- Не пытайтесь разбирать изделие. Лазерные лучи, исходящие из блока оптической головки считывания информации с компакт-диска, опасны для глаз.
- Не используйте устройство в местах, где оно может подвергнуться воздействию воды, влаги и пыли.
- Убедитесь, что шпильки или другие посторонние предметы не попали внутрь изделия. Они могут вызвать сбой в работе или стать причиной поражения током или лазерным лучом.
- Если вы ставите автомобиль на стоянку на длительное время в жаркое или холодное время года, подождите пока температура в автомобиле не станет нормальной, перед тем как включать изделие.
- Не открывайте крышки и не проводите ремонт самостоятельно. Обратитесь к дилеру или квалифицированному персоналу.
- Убедитесь, вы отключаете источник питания и антенну, если вы не будете пользоваться системой в течение длительного времени или во время грозы.
- Убедитесь, что вы отключаете источник питания, если обнаружена неправильная работа системы, система издает необычные звуки, запах, выделяет дым или внутрь ее попала жидкость. Проведите квалифицированный технический осмотр системы.
- Прибор разработан таким образом, чтобы отрицательный вывод аккумулятора был подключен к корпусу транспортного средства. Пожалуйста, убедитесь в этом перед установкой.
- Не позволяйте проводам динамиков касаться друг друга при включении прибора. В противном случае, может быть перегружен или выйти из строя усилитель питания.
- Не устанавливайте съемную панель перед подключением кабеля.

## Установка/Подключение

После подключения всего оборудования проверьте правильность подключения. Если Вы не уверены, что сможете квалифицировано выполнить все электрические подключения, обратитесь в специализированный центр, чтобы Вам правильно установили устройство.

Перед тем, как устанавливать устройство, удалите два болта на верхней части.

### Перед установкой

#### 1. **Извлеките старое устройство из приборной панели.**

- Удалите съемную рамку.
- Вставьте ключи, входящие в комплект устройства по обеим сторонам устройства до щелчка, как изображено на рисунке ниже. Потяните устройство, чтобы извлечь его. Не отсоединяйте электрические провода на этом этапе демонтажа!

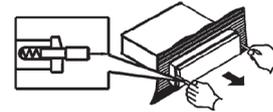
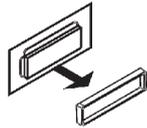

#### 2. **Пометьте полярность электрических соединений динамиков.**

Пометка полярности проводов динамиков поможет при подключении динамиков к Вашему новому устройству. Перед подключением ознакомьтесь со схемой электрических соединений.

- Когда старое устройство находится в статусе воспроизведения, отсоедините проводку одного из динамиков.
- Возьмите отрезок изоляционной ленты и обмотайте его вокруг отсоединенного провода в форме флажка.
- На флажке обозначьте полярность провода динамика (+ и -), а также расположение динамика (правый/левый/передний/задний).
- Повторите эту процедуру для остальных динамиков.
- Пометьте провода питания, заземления и др.

### Способ установки А

- После установки кожуха автомагнитолы в приборную панель автомобиля выберите на кожухе те металлические язычки, которые соответствуют толщине приборной панели, и отогните их, чтобы зафиксировать кожух на месте.
- Вставьте пальцы в паз передней панели и удалите рамку.
- Вставьте рычаги, входящие в комплект, в пазы по обеим сторонам устройства. Таким образом устройство может быть вставлено в приборную панель или удалено из нее.

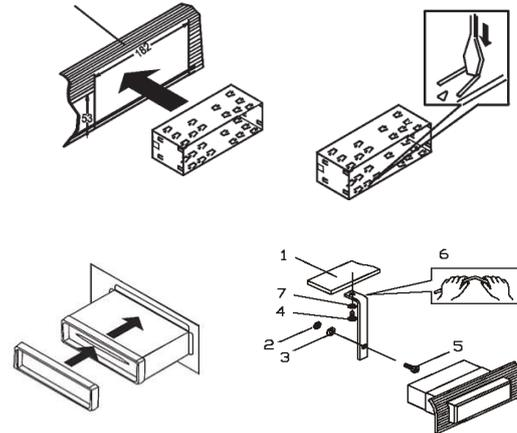

SOUNDMAX

### Способ установки Б

**Примечание:** Внешняя рамка, крючки и крепежная рамка не нужны при описанном выше способе установки. Данное руководство может использоваться только для получения общей информации, для получения более подробной информации обращайтесь к дилеру.

Существует второй способ установки, который предполагает использование винтовых отверстий по бокам устройства и отверстий в монтажном кронштейне.

1. Совместите отверстия в кронштейне с отверстиями по бокам устройства. Закрутите 2 винта в данные отверстия. Затем закрепите кронштейны в приборной панели автомобиля.
2. Подключите к устройству необходимое оборудование, используя схему электрических соединений.

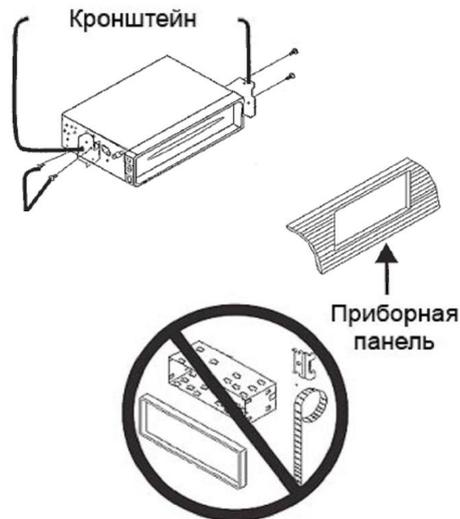
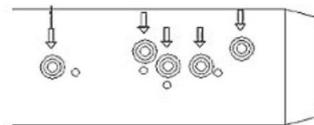

### Отсоединение передней панели

С целью предотвращения кражи передняя панель может быть снята.

1. Нажмите кнопку OPEN, чтобы откинуть панель вниз.
2. Возьмитесь за правую сторону передней панели, затем аккуратно сместите панель влево перед тем, как извлечь ее из устройства.
3. Переднюю панель следует хранить в защитном футляре во избежание повреждений.



### Установка передней панели

Держите переднюю панель кнопками вниз.

Зафиксируйте левую сторону панели в устройстве, вставив левый держатель на устройстве в левое отверстие на панели. Затем слегка сместите панель влево и зафиксируйте правую сторону, вставив правый держатель на устройстве в правое отверстие на панели. Затем надавите на среднюю часть панели.

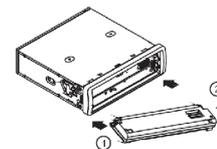

SOUNDMAX

## Схема подключения

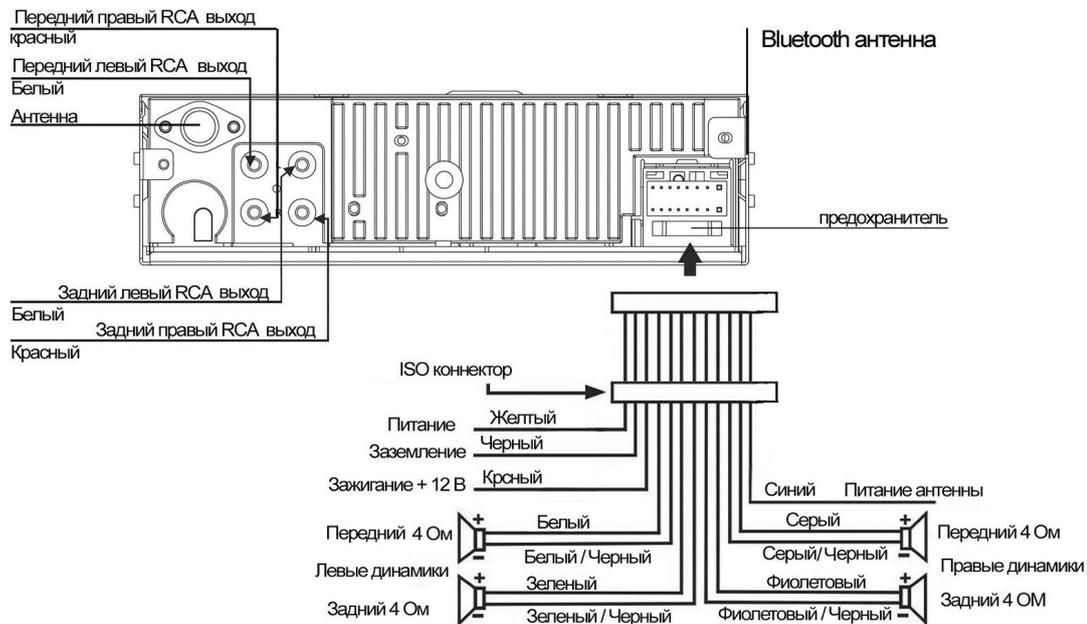

### Примечания:

- Независимо от вида динамиков, следует использовать динамики с сопротивлением, равным 4 Ом, для уменьшения искажений при повышенной громкости.
- Запрещается соединять провода авто антенны и заземления между собой.

## Комплект поставки

№	Наименование	штук
1	Шестигранная гайка М5 Т (3,5 мм)	1
2	Кожух (0,6 мм)	1
3	Левый ключ (1,0 мм)	1
4	Правый ключ (1,0 мм)	1
5	Металлическая пластина (0,8 мм)	1
6	ISO коннектор	1
7	Плоская шайба Ф=5 мм	1
8	Короб	1
9	Внешняя рамка	1
10	Пружинная шайба Ф=5 мм	2
11	Винт Ф5Х5 мм	4
12	Винт Ф5Х25 мм	1
13	Винт М5 Ф5Х29,3 мм	1
14	Информация для потребителя	1
15	Гарантийный талон	1
16	Инструкция по эксплуатации	1

## Органы управления

### Передняя панель

1. Кнопка PWR/MUTE
2. Кнопка SEL
3. Кнопка MOD
4. Вход AUX
5. Кнопка No 1/PLAY/PAUSE
6. Кнопка No 2/SCN
7. Кнопка No 3/RPT
8. Кнопка No 4/SHF
9. Кнопка No 5
10. Кнопка No 6
11. Кнопка No 7/TA/PTY
12. Кнопка No 8/AF/REG
13. Кнопка No 9/DISP
14. Кнопка No 0/BAND
15. Кнопка TEL MENU
16. Кнопка PREVIOUS/\*
17. Кнопка NEXT/#
18. Кнопка 
19. Кнопка OPEN 
20. Кнопка AMS/ 
21. IR сенсор
22. Микрофон
23. LCD дисплей
24. USB слот
25. Кнопки VOL+ /VOL-

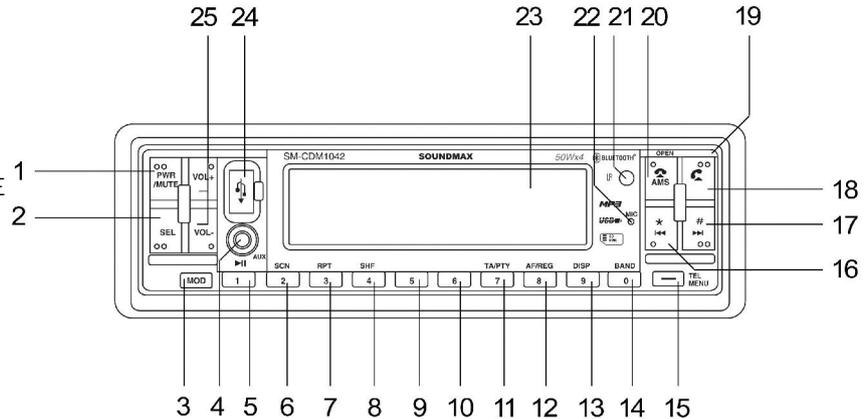

## Внутренняя панель

Нажмите кнопку OPEN, чтобы откинуть переднюю панель.

- 26. Слот для SD/MMC-карт
- 27. Слот для дисков
- 28. Кнопка EJECT
- 29. Индикатор
- 30. Кнопка RESET

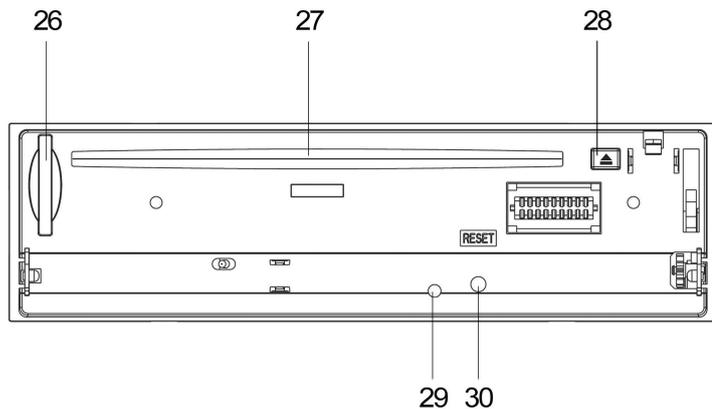

## Пульт дистанционного управления (ПДУ)

1. Кнопка MODE
2. Кнопка POWER
3. Кнопка No 2/SCN
4. Кнопка No 1/PLAY/PAUSE
5. Кнопка No 4/SHF
6. Кнопка No 8/AF/REG
7. Кнопка No 7/TA/PTY
8. Кнопка PREVIOUS/\*
9. Кнопка SEL/ENTER
10. Кнопка 
11. Кнопка TEL MENU
12. Кнопка 3/RPT
13. Кнопка No 5
14. Кнопка No 6
15. Кнопка No 9/DISP
16. Кнопка NEXT/#
17. Кнопка No 0/BAND
18. Кнопки VOL+/VOL-
19. Кнопка AMS / 

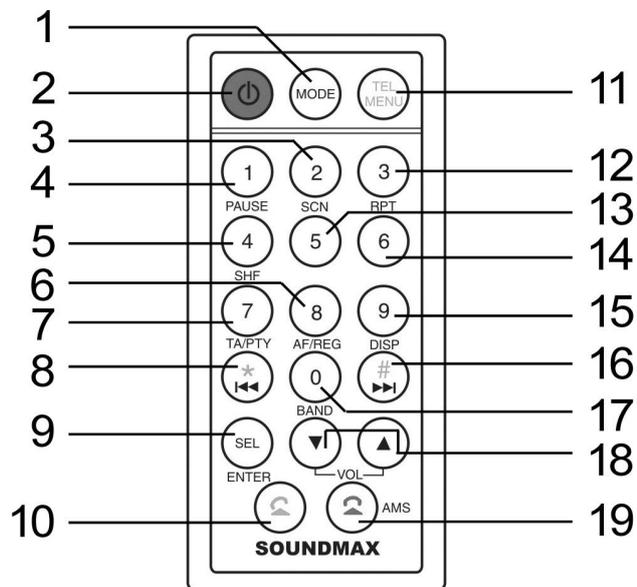

## Замена батарей в ПДУ:

1. Откройте отсек для батарей в направлении, указанном стрелкой.
2. Замените старую батарею на новую (CR 2025 3V), соблюдая полярность.

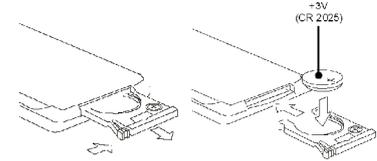

### Примечание:

Не позволяйте детям играть с батареями.

Неправильное использование батарей может стать причиной перегрева или возгорания, что в свою очередь ведет к пожару.

Утечка батарей может стать причиной повреждения ПДУ (Срок работы батарей – 6 месяцев при эксплуатации в обычных условиях при комнатной температуре).

Не закорачивайте полюса батареи. Не бросайте батареи в огонь.

## Основные функции

### Кнопка включения (POWER)

Нажмите любую кнопку (кроме кнопки OPEN) или вставьте диск в слот, чтобы включить устройство. Нажмите кнопку POWER, чтобы выключить питание.

### Регулирование уровня громкости

Нажимайте кнопки VOL+/VOL-, чтобы отрегулировать уровень громкости звука.

### Регулирование аудио настроек

Нажмите кнопку SEL, на дисплее отобразятся названия параметров: VOL (громкость) => BAS (низкие частоты) => TRE (высокие частоты) => BAL (баланс между левыми/правыми динамики) => FAD (баланс между задними/передними динамики). Нажимайте кнопки VOL+/VOL-, чтобы отрегулировать каждый параметр.

Нажмите и удерживайте кнопку SEL в течение 2 секунд, чтобы войти в меню. Нажимайте эту кнопку, чтобы выбрать нужный пункт меню: TA SEEK/ALARM, MASK DPI/ALL, TA VOL, RETUNE L/S, EQ MODE, LOUD ON/OFF, CLK FORMAT, VOL LAST/ADJ, V-ADJ, BEEP ON/OFF, STEREO/MONO, LOCAL/DX.

- TA (программы о дорожном движении)  
Функция TA определяет поведение радиоприемника при включенном режиме TA, если в течение 5 секунд отсутствует передача информации TP (программа движения) радиостанцией, на которую в данный момент настроен радио приемник. Нажимайте кнопки VOL+/VOL-, чтобы выбрать один из режимов: TA SEEK или TA ALARM.
- TA SEEK: Если радиоприемник настраивается на радиостанцию, которая не передает информацию TP (Traffic Program – программы с информацией о дорожном движении) в течение определенного времени - RETUNE SHORT (30 секунд) или RETUNE LONG (90 секунд), радиоприемник перенастраивается на следующую станцию, которая не имеет тот же PI (код идентификации программы), что и предыдущая радиостанция, но передает информацию TP.

- TA ALARM: Когда выбран данный режим, функция автоматической перенастройки радиоприемника не работает. Вместо этого радиоприемник включает звуковое оповещение.
- MASK
  - Если автомобиль перемещается в критической зоне, может появиться эффект частого переключения между двумя разными радиостанциями. Радиоприемник устройства имеет специальную процедуру, направленную на снижение данного эффекта.
  - Радиоприемник в таком случае прекращает искать альтернативную частоту AF в течение некоторого времени. В этой ситуации радиоприемник будет маскировать сигнал ошибочно принимаемой радиостанции, в зависимости от выбранного режима: MASK DPI или MASK ALL. Нажимайте кнопки VOL+/VOL-, чтобы выбрать один из режимов:
- MASK DPI: Маскирует только альтернативные частоты с разными информационными программами.
- MASK ALL: Маскирует и информационные программы, и станции, не поддерживающие RDS.
- TA VOL
  - Выберите уровень звука TA.
- RETUNE: Retune-S или Retune-L – это выбор временного интервала повторного поиска в режиме TA Seek.
- RETUNE S: короткий, интервал поиска в режиме TA SEEK 30 секунд.
- RETUNE L: длинный, интервал поиска в режиме TA SEEK 90 секунд.
- Примечание:** Режим Retune активен только для TA SEEK.
- EQ MODE:
  - Устройство оснащено 4 предустановленными режимами эквалайзера. При выборе пункта меню EQ MODE Вы можете выбрать следующие режимы эквалайзера: DSP OFF, DSP POP, DSP ROCK, DSP CLAS, DSP FLAT. При выборе предустановленных режимов регулирование низких и высоких частот будет недоступно.
- LOUD ON/OFF: Вы можете включить (ON) или отключить (OFF) функцию усиления низких частот.
- CLOCK FORMAT: Вы можете выбрать 12-часовой или 24-часовой формат отображения времени.
- VOL LAST/ADJUST: Вы можете выбрать VOL LAST или VOL ADJ.

- VOL LAST: Устройство будет включаться на том уровне громкости, на котором оно было выключено последний раз.
- VOL ADJ: В данном режиме Вы можете настроить предустановленную громкость включения устройства. Для этого нажмите кнопку SEL, когда на дисплее отображается V-ADJ. Затем с помощью кнопок VOL+/VOL- установите нужный уровень громкости.
- BEEP
  - BEEP: устройство подает звуковой сигнал при двойном нажатии кнопок более чем на 1 секунду.
  - BEEP ALL: устройство подает звуковой сигнал при любом нажатии кнопки.
  - BEEP OFF: звуковой сигнал отключен.
- STEREO/MONO:
  - FM станции обычно прослушиваются в режиме стерео. Однако, если сигнал слабый, переключение в режим моно помогает улучшить качество приема. Выберите режим стерео или моно при прослушивании FM радио.
- LOCAL/DX:
  - В городской местности качество приема сигнала обычно высокое, и станции прослушиваются в режиме LOCAL (местный). Однако, если станция находится слишком далеко, и качество сигнала недостаточно высокое, Вы можете включить режим DISTANT (удаленный).

### **Режим « Без звука »**

Когда устройство выключено, нажмите кнопку PWR/MUTE, чтобы отключить или включить звук. Включить звук можно также путем нажатия кнопок VOL+/VOL-.

### **Выбор режима**

Нажимайте кнопку MODE на ПДУ или кнопку MOD на устройстве, чтобы выбрать режим работы устройства: RADIO, CD, USB, SD, AUX или BT AUDIO.

### **Функция запоминания последней позиции**

При воспроизведении дисков, USB носителей или SD карт, если Вы выключили устройство и затем включили его снова, устройство продолжит воспроизведение с того момента, на котором

оно было прервано. То же самое происходит, если Вы переключили устройство в другой режим, а затем вернулись к предыдущему режиму.

### **Установка и отображение часов**

Для отображения текущего времени нажмите кнопку DISP; время будет отображаться в течение 5 секунд, затем дисплей вернется в предыдущее состояние. В течение этих 5 секунд Вы можете настроить часы. Для этого нажмите и удерживайте кнопку DISP; цифры будут мигать, затем нажимайте кнопку VOL+ для настройки часов и кнопку VOL- для настройки минут.

### **Отображение информации на дисплее**

Нажмите кнопку DISP, на дисплее будет отображаться информация:

#### **- В случае приема RDS станции**

В режиме РАДИО: PS ->CT ->FREQ ->PTY

В режиме CD: CD ->CT ->(ID3 TAG) ->PS ->FREQ ->PTY

\*В случае когда CT и PTY информация не принимается, на дисплее отображается "NO CLOCK" или "NO PTY".

#### **- В случае приема не RDS станции**

В режиме РАДИО: "NO CLOCK" ->FREQ->"NO PTY"

В режиме CD -> "NO CLOCK" -> FREQ -> "NO PTY"

Отображение информации происходит в течение нескольких секунд.

**Примечание:** CT = clock time (время) FREQ = frequency (частота).

### **Функция сброса**

Нажмите кнопку OPEN, чтобы откинуть переднюю панель. Кнопку RESET следует нажимать тонким металлическим предметом (например, шариковой ручкой). Функция сброса используется в следующих случаях:

- Начало работы с устройством, после его подключения.
- Кнопки устройства не работают.
- На дисплее символ ERROR (ошибка).

## Операции с радио

**Внимание:** Сервис RDS (Система радио данных) доступен не во всех регионах. Имейте в виду, что если услуга RDS не доступна в Вашем регионе, то данная функция не будет работать.

### **Выбор диапазона**

В режиме Радио нажимайте кнопку BAND, чтобы выбрать диапазон: FM 1=> FM 2 => FM 3 => MW1 => MW2.

### **Автоматическая/ручная настройка**

**Режим автоматического поиска:** Нажмите кнопку NEXT или PREVIOUS, начнется автоматический поиск станций с сильным сигналом в текущем диапазоне. На дисплее отобразится надпись «SEARCH».

**Режим автоматического поиска:** Нажмите и удерживайте 2 секунды кнопки NEXT или PREVIOUS, на дисплее отобразится надпись «MANUSEEK». Затем нажимайте эти кнопки для выполнения поиска вручную. Если в течение 5 секунд не нажимать эти кнопки, включается режим автопоиска и на дисплее отображается надпись «SEARCH».

### **Сохранение/вызов сохраненных станций**

Вы можете сохранить в памяти устройства до 30 радио станций (18 FM, 12 MW) вручную или автоматически.

#### **Чтобы сохранить станцию:**

- Выберите диапазон
- Выберите станцию с помощью кнопок NEXT/PREVIOUS.
- Нажмите и удерживайте 2 секунды кнопку с цифрой (1-6), под которой Вы хотите сохранить станцию; текущая станция будет сохранена в соответствующей ячейке памяти. При сохранении станции RDS сохраняется соответствующий список PI, PS, AF.

#### **Чтобы вызвать станцию:**

- Выберите диапазон.

- Нажмите кнопку с цифрой (1-6), чтобы вызвать станцию. При активном режиме RDS, будет выбрана наиболее сильная AF после выполнения поиска AF.

### **Автосохранение/Сканирование сохраненных станций**

**Автоматическое сохранение:** Нажмите и удерживайте более 2 секунд кнопку AMS, чтобы войти в режим автосохранения. Устройство просканирует текущий диапазон с минимальной до максимальной частоты, и 6 станций с наиболее сильным сигналом будут сохранены в память устройства. После завершения процесса автосохранения устройство начнет сканирование сохраненных станций.

**Сканирование сохраненных станций:** Нажмите кнопку AMS для сканирования всех сохраненных станций в текущем диапазоне. После этого устройство начнет вещание первой сохраненной станции. Во время этого процесса индикатор на дисплее будет мигать. Для остановки сканирования нажмите повторно кнопку AMS.

## Функция RDS

Нажмите кнопку AF/REG, чтобы включить или отключить функцию RDS.

### Выбор режима RDS

Когда функция RDS включена, на дисплее отображается символ «AF». При приеме радиостанции на дисплее отображается название станции RDS. Символ «AF» мигает при ухудшении качества сигнала.

### Региональные программы

Нажмите и удерживайте кнопку AF/REG в течение 2 секунд, чтобы включить или отключить региональный режим. При желании принимать только местные радиостанции установите режим REG.

### Выбор программы PTY

Нажмите и удерживайте кнопку TA/PTY, чтобы выбрать один из следующих типов программы: PTY MUSIC GROUP (музыкальные программы) => PTY SPEECH GROUP (голосовые программы) => GROUP PTY OFF (отключение).

При выборе PTY MUSIC GROUP или PTY SPEECH GROUP нажимайте одну из пронумерованных кнопок для поиска соответствующей PTY информации. При обнаружении соответствующей информации поиск будет остановлен. Если информация не будет найдена, устройство вернется к предыдущему режиму.

Если Вы выберете PTY MUSIC GROUP, под пронумерованными кнопками будут доступны следующие типы программ:

Кнопка	Программа
No1/PLAY/PAUSE	POPM, ROCKM
No2/SCN	EASYM, LIGHT M
No3/RPT	CLASSICS, OTHER M
No4/SHF	JAZZ, COUNTRY

No5	NATION M, OLDIES
No6	FOLKM

Если Вы выберете PTY SPEECH GROUP, под пронумерованными кнопками будут доступны следующие типы программ:

Кнопка	Программа
No1/PLAY/PAUSE	NEWS, AFFAIRS, INFO
No2/SCN	SPORT, EDUCATE, DRAMA
No3/RPT	CULTURE, SCIENCE, VARIED
No4/SHF	WEATHER, FINANCE, CHILDREN
No5	SOCIAL, RELIGION, PHONE IN
NO6	TRAVEL, LEISURE, DOCUMENT

#### **Функция TA (поиск программ дорожного движения)**

Нажмите кнопку TA/PTY, чтобы устройство переключилось на режим поиска программ дорожного движения с местных радио станций.

Во время прослушивания радио или CD диска при появлении каких-либо объявлений с ближайшей радио станции приемник всегда будет знать частоту этой радио станции. Затем приемник будет передавать эту радио станцию, увеличьте громкость или прервите воспроизведение диска для прослушивания объявления. В конце объявления радио вернется к прежнему режиму работы и будет готово принимать следующие радио объявления.

PI, PS, TP, TA, AF, EON

PI: программа идентификации кода.

PS: программа услуги наименования передаваемой станции – наименование станций отображается в алфавитном порядке.

TP: программа приема информации о дорожном движении – транслируются радиостанции, передающие информацию о дорожном движении.

TA: поиск программ о дорожном движении – показывает информацию о дорожном движении.

AF: альтернативная частота – перечень частот вещательных станций, передаваемых той же программой.

EON: Enhanced Other Networks EON (другие расширенные сети). Включает в себя функцию, представляющую собой команду автоматического переключения радиоустройства на другой канал, в котором передается срочное важное сообщение.

## Операции с CD/MP3/WMA дисками

Устройство способно воспроизводить диски следующих типов: CD/CD-R/-RW. Совместимо со следующими форматами: MP3/WMA.

### **Загрузка/Удаление диска**

Нажмите кнопку OPEN, чтобы откинуть переднюю панель. Вставьте диск в слот стороной с надписью вверх; воспроизведение диска начнется автоматически. Нажмите кнопку EJECT, чтобы извлечь диск из устройства.

### **Выбор режима CD/MP3/WMA**

Когда диск будет загружен в устройство, нажмите кнопку MODE на ПДУ или кнопку MOD на устройстве, чтобы переключить в режим CD/MP3/WMA.

### **Выбор трека**

Нажмите кнопку PREVIOUS, чтобы начать воспроизведение данного трека с начала. Нажмите ее еще раз, чтобы выбрать предыдущий трек. Нажмите кнопку NEXT, чтобы перейти к следующему треку.

Нажмите и удерживайте кнопки PREVIOUS или NEXT для перемотки назад или вперед. Для возврата к нормальному воспроизведению отпустите кнопки.

### **Пауза**

Нажмите кнопку No1/PLAY/PAUSE для временной остановки воспроизведения. Для возобновления воспроизведения нажмите кнопку повторно. Нажмите и удерживайте кнопку для воспроизведения первого трека на диске.

### **Сканирование треков**

Нажмите кнопку No2/SCN для воспроизведения первых 10 секунд каждого трека на диске. Нажмите кнопку повторно, чтобы остановить сканирование и прослушать трек. При

воспроизведении MP3 или WMA диска нажмите и удерживайте эту кнопку для воспроизведения первых 10 секунд каждого трека в текущей папке.

#### **Повтор трека**

Нажмите кнопку No3/RPT для повторного воспроизведения текущего трека. Для отмены повтора нажмите кнопку еще раз. При воспроизведении MP3 или WMA диска нажмите и удерживайте эту кнопку 2 секунды для повторного воспроизведения всех треков в текущей папке. Для отмены повтора нажмите кнопку еще раз.

#### **Воспроизведение в произвольном порядке**

Нажмите кнопку No4/SHF для воспроизведения всех треков на диске в произвольном порядке. Для отмены этой функции нажмите кнопку повторно. При воспроизведении MP3 или WMA диска нажмите и удерживайте эту кнопку 2 секунды для воспроизведения всех треков в текущей папке в произвольном порядке. Для отмены этой функции нажмите кнопку повторно.

#### **Переход на 10 треков**

Нажимайте кнопки No5 или No6 для перехода на 10 треков назад или вперед.

#### **Выбор трека при воспроизведении MP3 или WMA диска**

Имеется 4 режима поиска треков в формате MP3/WMA:

Поиск по номеру трека => Поиск в папках => Поиск по имени папки => Поиск по имени трека

##### **Поиск по номеру трека:**

- Нажмите кнопку AMS, чтобы перейти к режиму поиска трека по номеру; на дисплее отобразится надпись «TRK-SCH».
- Нажмите кнопки SEL, VOL+ или VOL-. На дисплее отобразится надпись «TRK 001» и первая цифра «1» будет мигать. Нажимайте кнопки VOL+ или VOL- для выбора первой цифры.
- При нажатии и удержании в течение 2 секунд кнопки SEL устройство начнет воспроизводить выбранный трек.  
Нажмите кнопку SEL для подтверждения, цифра «0», обозначающая десятки, будет мигать. Выберите вторую цифру с помощью кнопок VOL+ или VOL-.
- При нажатии и удержании в течение 2 секунд кнопки SEL устройство начнет воспроизводить выбранный трек.

Нажмите кнопку SEL для подтверждения, цифра «0», обозначающая сотни, будет мигать. Выберите третью цифру с помощью кнопок VOL+ или VOL-. Нажмите кнопку SEL, устройство найдет выбранный трек и начнет его воспроизведение.

**Примечание:** Вы можете выбрать трек непосредственно. После вхождения в режим поиска по номеру трека нажмите кнопки VOL+ или VOL-, чтобы быстро выбрать номер нужного трека. Нажмите кнопку SEL, устройство найдет выбранный трек и начнет его воспроизведение.

**Поиск в папках:**

- Нажмите дважды кнопку AMS, чтобы войти в режим поиска в папках. На дисплее отобразится надпись «FILE-SCH».
- Нажмите кнопки SEL, VOL+ или VOL-. На дисплее отобразится надпись «FOLD 001», цифры «001» будут мигать. Нажимайте кнопки VOL+, VOL- или SEL, чтобы выбрать папку на диске.  
Нажмите кнопку SEL, чтобы войти в выбранную папку, затем нажимайте кнопки VOL+ или VOL-, чтобы выбрать файл в папке.
- Нажмите кнопку SEL для воспроизведения выбранного файла. Если Вы хотите вернуться на предыдущий уровень, нажмите кнопку VOL-.

**Поиск по имени папки:**

- Нажмите трижды кнопку AMS, чтобы войти в режим поиска по имени папки. На дисплее отобразится надпись «FOLD-SCH».
- Нажмите кнопки SEL, VOL+ или VOL-. На дисплее будет мигать буква «A». Нажимайте кнопки VOL+ или VOL-, чтобы выбрать и ввести первую букву, затем нажмите кнопку SEL для подтверждения. Рядом с выбранной буквой будет мигать буква «A»; выберите и введите вторую и следующие буквы имени папки.
- Нажмите и удерживайте кнопку SEL для подтверждения выбора и воспроизведения папки. Если папки с таким именем нет на диске, на дисплее отобразится надпись «NO MATCH».

**Поиск по имени трека:**

- Нажмите четыре раза кнопку AMS, чтобы войти в режим поиска по имени трека. На дисплее отобразится надпись «CHAR-SCH».
- Нажмите кнопки SEL, VOL+ или VOL-. На дисплее будет мигать буква «A». Нажимайте кнопки VOL+ или VOL-, чтобы выбрать и ввести первую букву, затем нажмите кнопку SEL

для подтверждения. Рядом с выбранной буквой будет мигать буква «А»; выберите и введите вторую и следующие буквы имени файла.

- Нажмите и удерживайте кнопку SEL для подтверждения выбора и воспроизведения файла. Если файла с таким именем нет на диске, на дисплее отобразится надпись «NO MATCH».

### **Информация ID3 об MP3 файле**

При воспроизведении MP3 диска, если Вы будете нажимать кнопку BAND, на дисплее будут поочередно отображаться имя папки, имя файла, название, исполнитель и альбом.

**Примечание:** Подчеркнутые параметры будут отображаться на дисплее только если текущий MP3 файл содержит ID3 тэг версии 1.0/2.0.

## Операции со смешанными дисками

Устройство может воспроизводить смешанные диски (т.е. диски, содержащие как CD аудио треки, так и MP3/WMA файлы). При загрузке смешанного диска в слот устройство начнет воспроизводить CD аудио треки. Если Вам нужно воспроизведение MP3/WMA файлов, нажмите кнопку No5 или No6, устройство выполнит поиск на диске и воспроизведение MP3 файлов. Если Вы хотите вернуться к воспроизведению CD треков, нажмите кнопки No5 или No6, устройство выполнит поиск на диске и воспроизведение CD аудио треков.

## Функция AUX In

Устройство оснащено дополнительным AUX разъемом. Оно совместимо с MP3 плеерами. При подключении MP3 плеера к устройству через AUX разъем нажмите кнопку MODE на ПДУ или кнопку MOD на передней панели для переключения устройства в режим AUX.

## Операции с SD/MMC картами

Данное устройство оснащено слотом для карт памяти.

Снимите переднюю панель для доступа к слоту для карт памяти. При загрузке SD/MMC карты памяти в слот устройство начнет считывать информацию с карты автоматически. Устройство считывает информацию с последнего загруженного носителя. Т.о., если Вы вставите диск при загруженной SD/MMC карте, устройство начнет воспроизведение диска. В этом случае для переключения в режим SD/MMC нажмите кнопку MODE на ПДУ или кнопку MOD на передней панели.

### Примечание:

- Операции с файлами в режиме SD/MMC аналогичны операциям, описанным в параграфе «Операции с CD/MP3/WMA дисками/SD картами/USB устройствами».
- Во время чтения карты памяти не извлекайте ее из устройства.
- Если устройство не читает карту памяти, проверьте ее исправность и попробуйте загрузить ее повторно.

## Операции с USB носителями

Устройство оснащено слотом для USB носителей, расположенным на передней панели.

При загрузке USB носителя в слот устройство начнет автоматически воспроизводить MP3 файлы. Устройство считывает информацию с последнего загруженного носителя. Т.о., если Вы вставите диск при загруженном USB носителе, устройство начнет воспроизведение диска. В этом случае для переключения в режим USB нажмите кнопку MODE на ПДУ или кнопку MOD на передней панели.

### Примечания:

- Операции с файлами в режиме USB аналогичны операциям, описанным в параграфе «Операции с CD/MP3/WMA дисками/SD картами/USB устройствами».
- Во время чтения USB носителя не извлекайте его из устройства.
- Если устройство не читает USB носитель, проверьте его исправность и попробуйте загрузить его повторно.
- Устройство поддерживает только стандартные USB устройства.
- MP3 плееры могут иметь разные стандарты. Данное устройство может не поддерживать некоторые стандарты.
- При подключении к устройству MP3 плеера, не имеющего непerezаряжаемой батарейки, необходимо извлечь батарейку из плеера, и только затем подключить его к устройству. В противном случае может произойти взрыв батарейки.

### Примечания по USB/SD/MMC разъемам

Воспроизведение MP3 файлов с USB карт (флеш-память).

Поддержка карт памяти SD/ MMC, 2в1 (SD/MMC).

Поддержка USB флеш-карты.

Поддержка FAT 12/ FAT 16/ FAT 32

- FAT 12/ 16 (поддержка 200 папок, 500 файлов),

- FAT 32 (поддержка 200 папок, 500 файлов).

Имя файла: 32 байта/ имя папки: 32 байта.

- Тэг (id3tag ver 2.0)

Имя/ Исполнитель/ Альбом: поддержка 32 байтов.  
Многофункциональный карт-ридер не поддерживается.  
Поддержка формата USB 2.0.

**Примечание:**

USB: Поддержка формата USB 2.0. Емкость: от 1 Гб.

SD: Поддержка брендов SD карт памяти: Cannon, Fuji film, Palm, Motorola, Microsoft, IBM, HP, Compaq, Sharp, Samsung, и т. д. Емкость: до 4 Гб.

MMC: Поддержка брендов MMC карт памяти: Ericsson, Nokia, Motorola, HP, Palm, Sanyo, Microsystems, и т.д. Емкость: до 4 Гб.

## Обзор MP3

### Замечания по MP3

- MP3 это краткое обозначение аудио слоя MPEG 3 и относится к стандарту технологии сжатия звука.
- Данное изделие позволяет воспроизводить файлы MP3 на дисках CD-ROM, CD-R или CD-RW.
- Изделие может считывать файлы MP3, записанные в формате, соответствующем ISO 9660. Однако оно не поддерживает данные MP3, записанные методом пакетной записи.
- Изделие не может считывать файлы MP3, которые имеют расширение файла, отличающееся от «.mp3».
- Если вы воспроизводите не MP3 файл, который имеет расширение «.mp3», вы можете слышать некоторые шумы.
- В данном руководстве мы рассматриваем файлы, называемые «файлами MP3» и «папкой», а в технологии PC «дорожкой» и «альбомом» соответственно.
- Максимальное количество уровней директории равно 8, включая корневую директорию. Максимальное количество файлов и папок на диске 256.
- Изделие может не воспроизводить дорожки в последовательном порядке.
- Изделие воспроизводит только аудио треки, если диск содержит как аудио треки, так и файлы MP3.
- При воспроизведении диска 8 килобит или VBR, истекшее время воспроизведения в окне дисплея будет неправильным, а также ознакомительное воспроизведение может не действовать надлежащим образом. VBR: Переменная скорость передачи битов.

### Замечание по созданию собственных CD-R или CD-RW, содержащих файлы MP3

- Для получения высокого качества звука мы рекомендуем преобразовывать файлы MP3 с эталонной частотой 44,1 кГц и фиксированным битрейтом 128 кбит/сек. НЕ сохраняйте более 256 файлов MP3 на диске.
- Для формата, совместимого с ISO 9660, максимально допустимая глубина вложенных папок равняется 8, включая корневую директорию (папку).

- При использовании диска CD-R воспроизведение возможно только для дисков, которые были закончены. Убедитесь, что при записи MP3 CD-R или CD-RW были отформатированы как диски данных, а HE как аудио диски.
- Вы не должны записывать не-MP3 файлы или ненужные папки вместе с файлами MP3 на диск, в противном случае потребуется много времени, пока изделие начнет воспроизводить файлы MP3.
- На некоторых CD-R или CD-RW данные могут не быть записаны надлежащим образом в зависимости от качества их производства. В этом случае данные могут быть воспроизведены не надлежащим образом. Рекомендуются диски CD-R или CD-RW высокого качества.
- Имя альбома или композиции может содержать до 16 символов. Необходима версия 1.x ID3TAG.
- Помните, что изделие может не воспроизводить треки в том порядке, в котором они записаны на диске.

# Функция Bluetooth

## 1. Соединение

1.1 Нажмите и удерживайте 2 секунды кнопку MODE на ПДУ или кнопку MOD на устройстве, чтобы войти в режим соединения.

1.2 Во время соединения включите bluetooth на мобильном телефоне и введите в телефоне пароль «1234».

1.3 В случае успешного соединения на дисплее отобразится надпись «PAIR OK» и будет мигать символ . В противном случае на дисплее отобразится надпись «PAIR ERR».

После выполнения соединения нужно использовать функцию автоподключения, если она поддерживается телефоном. В противном случае подключение следует выполнить вручную.

## 2. Подключение/отключение

### 2.1 Подключение

Нажмите и удерживайте кнопку BAND; модуль bluetooth подключится к телефону, с которым было установлено соединение. В случае успешного подключения на дисплее отобразится надпись «CONT OK» и будет мигать символ . В противном случае на дисплее отобразится надпись «NO CONT».

### 2.2 Отключение

Для отключения модуля bluetooth от телефона нажмите и удерживайте кнопку BAND.

## 3. Набор и вызов номера

3.1 Наберите телефонный номер на телефоне с помощью цифровых кнопок.

3.1.1 В состоянии подключения нажмите кнопку , чтобы активировать режим bluetooth.

3.1.2 Нажимайте кнопки с цифрами «0~9» на устройстве, чтобы ввести телефонный номер. В то же время введенный номер будет отображаться на дисплее. При вводе неправильного номера нажмите кнопку  для его удаления.

3.1.3 Для выполнения вызова нажмите кнопку .

## 3.2 Набор последнего номера

3.2.1 В состоянии подключения нажмите кнопку , чтобы активировать режим bluetooth.

3.2.2 Нажмите кнопку , чтобы вывести на дисплей последний набранный номер.

3.2.3 Нажмите кнопку , чтобы выполнить вызов.

## 3.3 Набор сохраненного номера

3.3.1 В состоянии подключения нажмите кнопку , чтобы активировать режим bluetooth.

3.3.2 Нажмите и удерживайте одну из кнопок с цифрами «1~6», чтобы отобразить сохраненный номер, затем выполните вызов.

## 4. Прием/отклонение/завершение вызова

### 4.1 Прием вызова

При входящем звонке нажмите кнопку , чтобы принять звонок.

### 4.2 Отклонение вызова

При входящем звонке нажмите кнопку , чтобы отклонить звонок.

### 4.3 Завершение вызова

Если во время разговора Вы хотите завершить звонок, нажмите кнопку .

## 5. Передача вызова

Во время разговора вы можете перевести звонок с устройства на телефон; для этого нажмите и удерживайте кнопку TEL MENU; с помощью этого же действия можно перевести звонок обратно на устройство.

## 6. Определение абонента

При входящем звонке телефонный номер звонящего абонента будет отображаться на дисплее. Т.о. Вы можете решить, отвечать на звонок или нет.

## 7. Меню Bluetooth

В состоянии подключения нажимайте кнопку TEL MENU для обзора меню bluetooth. Это меню имеет следующий вид:

PRENUM: Список сохраненных номеров.

RECV: Список принятых вызовов.

DIAL: Список набранных номеров.

MISS: Список пропущенных вызовов.

AUTOANS (MANUANS): Переключение между автоматическим ответом и ответом вручную.

TALK 29: Громкость звука Bluetooth.

Нажмите кнопку TEL MENU для выбора пункта меню. Нажмите кнопку SEL для входа в выбранный пункт. Нажмите кнопку , чтобы выйти из текущего пункта меню. Нажмите кнопку  повторно, чтобы выйти из меню bluetooth.

а) **Выбор сохраненных номеров из списка:**

Вы можете выбрать предыдущий или следующий телефонный номер, сохраненный в списке, с помощью кнопок VOL+ или VOL-.

б) **Изменение списка сохраненных номеров:**

- Нажмите кнопку TEL MENU, чтобы войти в список сохраненных номеров. Если сохраненные номера отсутствуют, на дисплее отобразится надпись «EMPTY».
- Нажмите кнопки VOL+ или VOL-, чтобы выбрать сохраненный номер, и кнопку SEL для вхождения в режим изменения списка.
- Нажимайте кнопки с цифрами 0~9, кнопки # или \* для изменения телефонного номера; в то же время вводимый номер будет отображаться на дисплее. Если номер введен неверно, нажмите кнопку  для его удаления.
- После того, как телефонный номер будет введен, нажмите кнопку SEL, чтобы сохранить его. Чтобы выйти из режима изменения списка, нажмите кнопку .

в) **Набор номера из списка:**

После выбора любого телефонного номера из списка сохраненных, набранных или принятых вызовов, Вы можете набрать этот номер с помощью кнопки .

г) **Автовызов/вызов вручную**

Переключение между функцией автоматического вызова и вызова вручную производится с помощью кнопок VOL+ или VOL-; нажмите кнопку  для подтверждения.

**д) Регулирование громкости звука bluetooth**

Вы можете регулировать громкость звука bluetooth с помощью кнопок VOL+ / VOL-.

**8. Функция голосового набора**

Если Ваш мобильный телефон поддерживает функцию голосового набора, Вы можете выполнить эту операцию с помощью устройства.

**Примечание:** Для выполнения этой операции следуйте указаниям, приведенным в инструкции к мобильному телефону.

**9. BT AUDIO**

Если Ваш телефон поддерживает профиль A2DP, предназначенный для передачи музыки с помощью bluetooth, Вы можете с помощью данного устройства прослушивать музыку, содержащуюся в Вашем мобильном телефоне.

Нажмите кнопку MODE на ПДУ или кнопку MOD на устройстве, чтобы включить режим BT AUDIO. Включите воспроизведение музыкального файла на телефоне, и Вы услышите его через динамики, подключенные к устройству.

**Примечание:** Убедитесь, что расстояние между устройством и мобильным телефоном не превышает 3 метров. Устройство может воспринимать различные помехи, в том числе помехи, ведущие к неправильному функционированию.

## **Функция ESP**

Данное устройство оснащено функцией Электронной системы стабилизации (ESP).

Для CD дисков: 40 секунд.

Для MP3 дисков: 120 секунд.

Для WMA дисков: 300 секунд.

## **Система против кражи**

Данное устройство оснащено откидывающейся съемной панелью. С целью предотвращения кражи панель можно снять с устройства и хранить вне автомобиля.

## Обращение с компакт-дисками

- Грязные, поцарапанные или погнутые диски могут вызвать искажение звука или шумы
- Держите диск только за края (как показано на рисунке). Чтобы обеспечить чистоту, не прикасайтесь к его поверхности.
- Диски должны храниться в их чехлах после использования, чтобы не поцарапать их поверхность.
- Не подвергайте диски действию прямого солнечного света, повышенной влажности, повышенным температурам или действию пыли.
- Продолжительное влияние предельных температур может изогнуть диск (например, пребывание дисков в автомобиле в летнее время).
- Не царапайте и не пишите что-либо на любой стороне диска. Острые пишущие инструменты или чернила, используемые в них, могут повредить поверхность диска.
- Не прикасайтесь к стороне, не имеющей маркировки.
- Не прикрепляйте какую-либо печать, этикетку или лист предохранения данных к любой стороне диска.
- Данное изделие не может воспроизводить CD размером 3 дюйма (8 см).
- Никогда не вставляйте CD размером 3 дюйма, установленный в адаптер, или CD неправильной формы. Изделие не сможет выбросить его, что приведет к сбою.

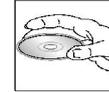

## Чистка и уход

### Чистка корпуса

Протирайте мягкой тканью. Если корпус очень загрязнен, не мочите его; используйте ткань, слегка смоченную мыльным раствором, и затем вытрите корпус сухой тканью.

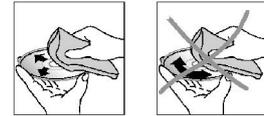

### Чистка дисков

Отпечатки пальцев должны быть тщательно стерты с поверхности диска мягкой тканью. В отличие от обычных пластинок, компакт-диски не имеют канавок для сбора пыли и микроскопических частиц грязи, поэтому осторожно вытирайте их мягкой тканью, чтобы убрать частицы грязи. Вытирайте прямолинейным движением от центра к краю.

Никогда не используйте растворитель, бензин, очиститель пластинок или антистатический аэрозоль для чистки дисков. Такие химические вещества могут повредить его пластиковые поверхности.

## Руководство по устранению неисправностей

Неисправность	Причина	Решение
Нет питания	Зажигание машины не включено.  Сгорел предохранитель.	Если источник питания подключен к выключателю машины, установите ключ зажигания в положение «АСС». Замените предохранитель.
Невозможно загрузить диск	В плеер установлен диск.	Удалите диск из плеера, затем установите новый.
Устройство не может считать диск	Диск установлен верхней стороной вниз. Компакт диск загрязнен или имеет дефект. Температура внутри машины очень высокая.	Установите компакт диск стороной с этикеткой вверх. Очистите диск или установите новый. Подождите, пока температура не станет нормальной.
Нет звука	Звук установлен на минимум.  Кабель не подключен надлежащим образом.	Отрегулируйте звук до необходимого уровня. Проверьте подключение кабеля.
Не работают кнопки	Встроенный микрокомпьютер не работает надлежащим образом из-за шумов. Передняя панель не установлена на свое место.	Нажмите кнопку RESET.  Повторно установите переднюю панель.
Звук пропадает	Угол установки более 30 градусов.  Компакт диск загрязнен или имеет дефект.	Отрегулируйте угол установки, установив его менее 30 градусов. Очистите диск или установите новый.
Радио не работает.	Антенный кабель не подключен.	Вставьте антенный кабель

Не работает автоматический выбор станции	Сигналы слишком слабы.	надежно. Выберите станцию вручную.
--	------------------------	---------------------------------------

## Технические характеристики

<b>Общие</b>	
Источник питания	12 В, постоянный ток
Потребляемый ток	макс. 15 А
Максимальная выходная мощность	50 Вт x 4 канала
Предохранитель	15 А
Размеры (Д x Ш x В)	178 x 50 x 160 мм
Поддерживаемые носители	CD/CD-R/CD-RW/USB/SD/MMC
<b>Сtereo FM радио</b>	
Частотный диапазон	87,5 – 108,0 МГц
Используемая чувствительность	4 мкВ
Промежуточная частота	10,7 МГц
Память	18 станций
<b>MW радио</b>	
Частотный диапазон	522 – 1620 кГц
Промежуточная частота	450 кГц
Память	12 станций
<b>Проигрыватель дисков</b>	
Система	Дисковая аудио система
Частотный диапазон	40 Гц – 18 КГц
Отношение сигнал-шум	55 дБ
Количество каналов	2 стерео
<b>Линейный выход</b>	CD макс. 2000 мВ

Технические характеристики могут быть изменены заводом-изготовителем без предварительного уведомления.

Указанные геометрические размеры имеют приблизительные значения.



АИ49

## Free Manuals Download Website

<http://myh66.com>

<http://usermanuals.us>

<http://www.somanuals.com>

<http://www.4manuals.cc>

<http://www.manual-lib.com>

<http://www.404manual.com>

<http://www.luxmanual.com>

<http://aubethermostatmanual.com>

Golf course search by state

<http://golfingnear.com>

Email search by domain

<http://emailbydomain.com>

Auto manuals search

<http://auto.somanuals.com>

TV manuals search

<http://tv.somanuals.com>