

**REQUIRED TOOLS  
AND MATERIALS:**



• 2 People



• Tape Measure



• Safety Glasses



• Stepladder  
8 ft. (2.4m)

• (2 each) Wrenches



1/2"

AND/OR

• Socket Wrenches and Sockets  
(Deep-Well Sockets are  
Recommended).

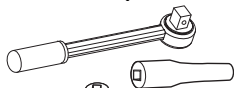

1/2"

**OPTIONAL TOOLS  
AND MATERIALS:**

• Large & Small Adjustable  
Wrenches

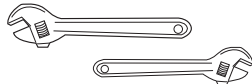

# HUFFY<sup>®</sup>SPORTS

A DIVISION OF RUSSELL CORPORATION

## Rim Owners Manual

Customer Service Center

• N53 W24700 South Corporate Circle • Sussex, WI 53089 • U.S.A.

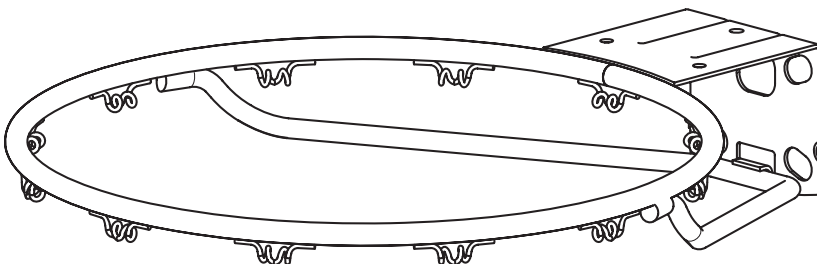

	<b>! WARNING!</b>
	READ AND UNDERSTAND OPERATOR'S MANUAL BEFORE USING THIS UNIT.
	FAILURE TO FOLLOW OPERATING INSTRUCTIONS COULD RESULT IN INJURY OR DAMAGE TO PROPERTY.

**Write Model Number  
From Box Here:**

Toll-Free Customer Service Number for U.S: **1-800-558-5234**,

For Canada: **1-800-284-8339**,

For Europe: **00 800 555 85234** (Sweden: **009 555 85234**),

For Australia: **1-800-632-7921**

Internet Address: <http://www.huffysports.com>

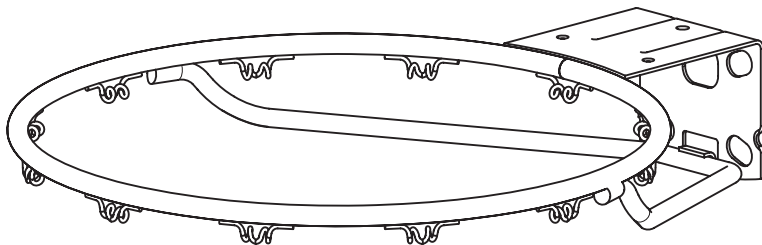

# HUFFY<sup>®</sup>SPORTS

UNE DIVISION DE LA RUSSELL CORPORATION  
EINE ABTEILUNG DER RUSSELL CORPORATION  
UNA DIVISIÓN DE RUSSELL CORPORATION

## Cerceau - Manuel de l'utilisateur

Service clientèle

• N53 W24700 South Corporate Circle • Sussex, WI 53089 • É.-U.

## Korbrand-Benutzerhandbuch

Kundendienstzentrale

• N53 W24700 South Corporate Circle • Sussex, WI 53089 • U.S.A.

## Manual del propietario del borde

Centro de Servicio al Cliente

• N53 W24700 South Corporate Circle • Sussex, WI 53089 • EE.UU.



**AVERTISSEMENT !  
WARNUNG!  
¡ADVERTENCIA!**



**LISEZ CE MANUEL D'UTILISATION AVANT  
D'UTILISER CET APPAREIL**

**SOUS PEINE DE BLESSURES OU DE  
DÉGÂTS MATÉRIELS.**

**DAS BENUTZERHANDBUCH VOR  
GEBRAUCH DIESES PRODUKTS  
SORGFÄLTIG DURCHLESEN.**

**EIN MISSACHTEN DIESER  
BETRIEBSANLEITUNG KANN  
VERLETZUNGEN ODER SACHSCHÄDEN  
ZUR FOLGE HABEN.**

**LEA Y ENTIENDA EL MANUAL DEL  
OPERADOR ANTES DE USAR ESTA  
UNIDAD.**

**SI NO SE SIGUEN LAS INSTRUCCIONES DE  
OPERACIÓN SE PODRÍA OCASIONAR UNA  
LESIÓN O DAÑOS A LA PROPIEDAD.**

**Inscrivez ici le numéro de modèle  
qui apparaît sur la boîte:**

























**Die Modellnummer vom  
Verpackungskarton hier  
eintragen:**

**Escriba aquí el número de  
modelo que viene en la caja:**

Numéro vert du Service clientèle - États-Unis : 1-800-558-5234, Canada : 1-800-2284-8339,  
Europe : 00 800 555 85234 (Suède : 009 555 85234), Australie : 1-800-632 7921 Adresse Internet : <http://www.huffysports.com>

Gebührenfreie Telefonnummer für die USA: 1-800-558-5234, für Kanada: 1-800-284-8339, für Europa: 00 800 555 85234  
(Schweden: 009 555 85234), für Australien: 1-800-632 7921 Internet-Adresse: <http://www.huffysports.com>

Número telefónico sin costo del Departamento de Servicio al Cliente en EE.UU.: 1-800-558-5234,  
Para Canadá: 1-800-284-8339, Para Europa: 00 800 555 85234 (Suecia: 009 555 85234), Para Australia: 1-800-632 7921  
Dirección en Internet: <http://www.huffysports.com>

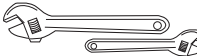
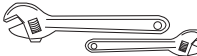
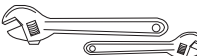
<b>OUTILS ET MATÉRIEL REQUIS:</b>	<b>BENÖTIGTE WERKZEUGE UND MATERIALIEN:</b>	<b>HERRAMIENTAS Y MATERIALES REQUERIDOS:</b>
<ul style="list-style-type: none"> <li> • Deux personnes</li> <li> • Mètre</li> <li> • Lunettes de sécurité</li> <li> • Échelle de 2,4 m</li> </ul>	<ul style="list-style-type: none"> <li> • 2 Personen</li> <li> • Maßband</li> <li> • Schutzbrille</li> <li> • Stufenleiter, 2,4 m (8 Fuß)</li> </ul>	<ul style="list-style-type: none"> <li> • 2 personas</li> <li> • Cinta de medir</li> <li> • Gafas de seguridad</li> <li> • Escalera de mano de 8 pies (2.4 m)</li> </ul>
<ul style="list-style-type: none"> <li>• Deux clés et/ou clés à douilles et deux douilles (douilles longues recommandées).</li> </ul> <div style="text-align: center;">  <p>1/2"</p> <p>ET/OU</p>   <p>1/2"</p>  </div> <ul style="list-style-type: none"> <li>• Une extension est recommandée.</li> </ul>	<ul style="list-style-type: none"> <li>• (je 2) Schrauben - und/oder Steckschlüssel (tiefe Einsätze empfohlen).</li> </ul> <div style="text-align: center;">  <p>1/2"</p> <p>UND/ODER</p>   <p>1/2"</p>  </div> <ul style="list-style-type: none"> <li>• Verlängerung wird empfohlen</li> </ul>	<ul style="list-style-type: none"> <li>• (2 de cada una) llaves de tuercas y/o llaves de tuercas de boca tubular y casquillos (se recomiendan casquillos profundos).</li> </ul> <div style="text-align: center;">  <p>1/2"</p> <p>Y/O</p>   <p>1/2"</p>  </div> <ul style="list-style-type: none"> <li>• Se recomienda una extensión</li> </ul>
<b>OUTILS ET MATÉRIEL FACULTATIFS:</b>	<b>WEITERE NÜTZLICHE WERKZEUGE UND MATERIALIEN:</b>	<b>HERRAMIENTAS Y MATERIALES OPCIONALES:</b>
<ul style="list-style-type: none"> <li>• Petites et grandes clés anglaises</li> </ul> <div style="text-align: center;">  </div>	<ul style="list-style-type: none"> <li>• Große und kleine verstellbare Schraubenschlüssel</li> </ul> <div style="text-align: center;">  </div>	<ul style="list-style-type: none"> <li>• Llaves de tuercas ajustables grandes y pequeñas</li> </ul> <div style="text-align: center;">  </div>



# SAFETY INSTRUCTIONS



FAILURE TO FOLLOW THESE SAFETY INSTRUCTIONS MAY RESULT IN SERIOUS INJURY OR PROPERTY DAMAGE AND WILL VOID WARRANTY.

*Owner must ensure that all players know and follow these rules for safe operation of the system.*

To ensure safety, do not attempt to assemble this system without following the instructions carefully. Check entire box and inside all packing material for parts and/or additional instruction material. Before beginning assembly, read the instructions and identify parts using the hardware identifier and parts list in this document. Proper and complete assembly, use, and supervision are essential for proper operation and to reduce the risk of accident or injury. A high probability of serious injury exists if this system is not installed, maintained, and operated properly.

- If using a ladder during assembly, use extreme caution.
- Two (2) capable adults are recommended for this operation.
- Climate, corrosion, or misuse could result in system failure.
- Minimum operational height is 7'6" (2.3 m) to the bottom of backboard.
- This equipment is intended for home recreational use only and NOT excessive competitive play.
- Read and understand the warning label enclosed with hardware. It is the responsibility of the customer to mount this label. It should be affixed to the pole, wall, or door near playing area, at a height between 4-6 feet (1.22-1.83M) above ground level and in a location visible to all players
- The life of your basketball pole depends on many conditions. The climate, placement of the pole, the location of the pole, exposure to corrosives such as pesticides, herbicides or salts are all important factors.
- If technical assistance is required contact Huffy Sports.
- Serious injury could occur if teeth/face come in contact with backboard, net or rim.
- Adult supervision is recommended when adjusting height.

*Most injuries are caused by misuse and/or not following instructions.  
Use caution when using this system.*



# CONSIGNES DE SÉCURITÉ



SUIVEZ CES CONSIGNES DE SÉCURITÉ SOUS PEINE DE PROVOQUER DES BLESSURES GRAVES, DES DÉGÂTS MATÉRIELS ET L'ANNULATION DE LA GARANTIE.

*Le propriétaire doit s'assurer que tous les joueurs connaissent et suivent ces règles d'utilisation sûre du système.*

Par mesure de sécurité, n'essayez pas de monter ce système sans suivre scrupuleusement les instructions. Vérifiez le carton et l'intérieur de tout le matériel d'emballage pour y trouver les pièces et/ou d'autres instructions. Avant de commencer le montage, lisez les instructions et identifiez les pièces à l'aide de la liste d'identification et de la liste des pièces de ce document. Un montage, une utilisation et une supervision corrects et complets sont indispensables à un bon fonctionnement et à la réduction des risques d'accident ou de blessure. Il existe un haut risque de blessures graves si ce système n'est pas correctement installé, entretenu et utilisé.

- Si vous utilisez une échelle en cours de montage, soyez extrêmement prudent.
- Il est recommandé de s'y prendre à deux (2) pour réaliser cette opération.
- Vérifiez régulièrement le socle pour vous assurer qu'il ne fuit pas. Les petites fuites risquent d'entraîner le basculement intempestif du système.
- Emboîtez correctement les sections de poteau (le cas échéant). Elles risquent sinon de se déboîter en cours de jeu et/ou de transport du système.
- Les conditions climatiques, la corrosion ou une mauvaise utilisation risquent de provoquer la panne du système.
- La hauteur minimale d'utilisation est de 1,98 m jusqu'à la base du panneau.
- Ce matériel est réservé à un but récréatif à domicile et NON PAS à un jeu extrêmement compétitif.
- Lisez et comprenez l'étiquette d'avertissement fixée au poteau.
- La durée de vie de votre poteau de basket-ball dépend de bien des facteurs. Le climat, la position du poteau, son emplacement, son exposition à des agents corrosifs tels que des pesticides, des herbicides ou des sels sont tous des facteurs importants.
- Pour toute assistance technique, contactez Huffy Sports.
- La supervision d'un adulte est recommandée pour le réglage de la hauteur.

*La plupart des blessures sont causées par une utilisation impropre et/ou le non-respect des instructions.  
Soyez prudent lorsque vous utilisez ce système.*



# SICHERHEITSHINWEISE



EIN MISSACHTEN DIESER SICHERHEITSHINWEISE KANN ZU SCHWEREN VERLETZUNGEN ODER SACHSCHÄDEN FÜHREN UND MACHT DIE GARANTIE UNWIRKSAM.

*Der Eigentümer muss sicherstellen, dass alle Spieler diese Regeln für einen sicheren Betrieb des Systems kennen und befolgen.*

Aus Sicherheitsgründen darf dieses System nur unter sorgfältiger Beachtung der Anleitung zusammengebaut werden. Den ganzen Karton und alle darin befindlichen Verpackungsmaterialien auf Bauteile und/oder zusätzliche Anleitungen inspizieren. Vor Beginn des Zusammenbaus die Anleitung durchlesen und anhand des Schlüssels zur Identifizierung der Befestigungsteile und der Teileliste in diesem Dokument die einzelnen Bauteile bestimmen. Eine ordnungsgemäße und vollständige Montage, Verwendung und Aufsicht sind für den richtigen Betrieb und zur Reduzierung des Unfall- oder Verletzungsrisikos absolut erforderlich. Bei einer unsachgemäßen Installation und Wartung und bei einem falschen Betrieb dieses Systems besteht ein hohes Risiko schwerer Verletzungen.

- Bei Gebrauch einer Leiter während des Zusammenbaus extrem vorsichtig vorgehen.
- Diese Arbeit sollte von zwei (2) Personen ausgeführt werden.
- Den Sockel regelmäßig auf Leckstellen untersuchen. Langsam austretende Füllmittel können ein unerwartetes Umkippen des Systems verursachen.
- Die einzelnen Stangenteile richtig zusammenfügen (falls anwendbar), Andernfalls können sich die Stangenteile beim Spielbetrieb und/oder während des Transports des Systems voneinander lösen.
- Klimatische Bedingungen, Korrosion oder Fehlgebrauch kann zu Systemdefekten führen.
- Die Mindestspielhöhe beträgt 1,98 m (6,5 Fuß) bis zum unteren Rand der Korbwand.
- Diese Vorrichtung ist nur für den Freizeitgebrauch zu Hause, NICHT aber für ein übermäßig wettkampfbetontes Spiel vorgesehen.
- Den an der Stange angebrachten Warnaufkleber aufmerksam lesen.
- Die Nutzungsdauer Ihrer Basketballstange hängt von zahlreichen äußeren Umständen ab. Klimabedingungen, Platzierung und Aufstellort der Stange, Angriffe durch korrodierende Substanzen wie Ungeziefer- und Pflanzenvernichtungsmittel oder Salz - all das sind wichtige Faktoren.
- Technische Unterstützung kann direkt von Huffy Sports angefordert werden.
- Alle Höhenverstellungen sollten von Erwachsenen beaufsichtigt werden.

*Die meisten Verletzungen werden durch einen Fehlgebrauch bzw. ein Missachten der Anleitungen verursacht.*

*Bei der Verwendung dieses Systems vorsichtig vorgehen.*



# INSTRUCCIONES DE SEGURIDAD



EL INCUMPLIMIENTO DE ESTAS INSTRUCCIONES DE SEGURIDAD PUEDE DAR COMO RESULTADO LESIONES GRAVES O DAÑOS MATERIALES Y ANULARÁ LA GARANTÍA.

*El propietario debe asegurarse de que todos los jugadores conozcan y obedezcan estas reglas para la operación segura del sistema.*

Por su seguridad, no intente montar este sistema sin seguir cuidadosamente las instrucciones. Revise toda la caja y el interior de todo el material de embalaje para encontrar todas las piezas y/o material instructivo adicional. Antes de comenzar el montaje, lea las instrucciones e identifique las piezas usando el identificador de herraje y la lista de piezas contenidos en este documento. Es esencial el montaje completo, y el uso y la supervisión adecuados para la operación correcta del sistema y para reducir el riesgo de accidentes o lesiones. Existe una alta probabilidad de sufrir lesiones graves si este sistema no se instala, mantiene y opera adecuadamente.

- Si utiliza una escalera de mano durante el montaje, tenga mucho cuidado.
- Se recomienda que dos (2) personas realicen esta operación.
- Revise regularmente la base para detectar fugas. Las fugas lentas podrían causar que el sistema se cayera inesperadamente.
- Asiente correctamente las secciones del poste (si aplica). Si no lo hace, las secciones del poste podrían separarse durante el juego y/o durante el transporte del sistema.
- El clima, la corrosión y el mal uso podrían ocasionar la falla del sistema.
- La altura mínima de operación es de 6 pies y 6 pulgadas (1.98 m) hasta la parte inferior del respaldo.
- Este equipo está diseñado únicamente para uso recreativo en el hogar y NO para juego competitivo excesivo.
- Lea y entienda la etiqueta de advertencia adherida en el poste.
- La vida útil de su poste de baloncesto depende de muchas condiciones. El clima, la colocación del poste, la ubicación del poste, la exposición a sustancias corrosivas tales como pesticidas, herbicidas o sales son factores importantes.
- Si requiere asistencia técnica, comuníquese con Huffy Sports.
- Se recomienda que el ajuste de la altura se realice bajo la supervisión de un adulto.

*La mayoría de las lesiones son causadas por el uso inadecuado y/o por el incumplimiento de las instrucciones.*

*Tenga cuidado cuando use este sistema.*



## ! WARNING

Read and understand warnings listed below before using this product.

Failure to follow these warnings may result in serious injury and/or property damage.

Owner must ensure that all players know and follow these rules for safe operation of the system.

- DO NOT HANG on the rim or any part of the system including backboard, support braces or net.
- During play, especially when performing dunk type activities, keep player's face away from the backboard, rim and net. Serious injury could occur if teeth/face come in contact with backboard, rim or net.
- During play, do not wear jewelry (rings, watches, necklaces, etc.). Objects may entangle in net.
- Check system before each use for loose hardware, excessive wear and signs corrosion and repair before use.
- Never play on damaged equipment.
- See instruction manual for proper installation and maintenance.

**SPALDING**

In the U.S.: 1-800-558-5234  
In Canada: 1-800-284-8339

**HYDRA-RIB**

In the U.S.: 1-800-334-9111

**RUSSELL**  
ATHLETIC

**SURE SHOT**

In the U.S.: 1-888-713-5488

**HUFFY SPORTS**

In the U.S.: 1-800-558-5234  
In Canada: 1-800-284-8339

ID#: 579800 05/05



## ! AVERTISSEMENT

Lisez les avertissements indiqués ci-dessous avant d'utiliser ce produit.

sous peine d'encourir des blessures graves et/ou des dégâts matériels.

Le propriétaire doit s'assurer que tous les joueurs connaissent et suivent ces règles d'utilisation sûre du système.

- Voir les procédures d'installation et d'entretien dans le manuel d'instructions.
- Etre prudent lorsqu'on fait des dunks sur ce matériel.
- Ne pas se tenir au panneau, aux montants de support, à l'anneau ou au filet.
- Vérifier le poteau avant chaque utilisation et s'assurer que toutes les pièces sont bien serrées, qu'il n'y a pas d'usure excessive ou de signes de corrosion, et effectuer les réparations nécessaires avant utilisation.
- Lors du jeu, faire attention de ne pas se cogner le visage contre le panneau, l'anneau ou le filet. Il y a risque de blessures importantes si le visage ou les doigts entrent en contact avec le panneau, l'anneau ou le filet.
- Lors du jeu, ne pas porter de bague, de montre, de collier, etc. Ils risquent de se prendre dans le filet.

**SPALDING**

Aux États-Unis: 1-800-558-5234  
Au Canada: 1-800-284-8339

**HYDRA-RIB**

Aux États-Unis: 1-800-334-9111

**RUSSELL**  
ATHLETIC

**SURE SHOT**

Aux États-Unis: 1-888-713-5488

**HUFFY SPORTS**

Aux États-Unis: 1-800-558-5234  
Au Canada: 1-800-284-8339

Réf.: FR579800 05/05



## ! ACHTUNG

Vor Gebrauch dieses Produkts die nachstehenden Warnhinweise lesen und beachten.

Ein Missachten dieser Warnung kann zu schweren Verletzungen und/oder Sachschäden führe

Der Eigentümer muss sicherstellen, dass alle Spieler diese Regeln für einen sicheren Betrieb des Systems kennen und befolgen.

- Die ordnungsgemäßen Installations- und Wartungsmaßnahmen sind dem Benutzerhandbuch zu entnehmen.
- Beim Ausführen von Dunking-Aktivitäten an dieser Vorrichtung ist vorsichtig zu verfahren.
- Sich an keinen Teil dieser Vorrichtung (Korbwand, Stützstreben, Korbrand oder Netz) hängen.
- Die Vorrichtung vor jedem Gebrauch auf lose Kleinteile, übermäßigen Verschleiß und Korrosionserscheinungen überprüfen und vor der Benutzung ggf. reparieren.
- Beim Spiel mit äußerster Vorsicht darauf achten, daß das Gesicht der Spieler nicht mit Rückwand, Korbrand oder Netz in Kontakt gerät. Falls Zähne oder Gesicht mit Rückwand, Netz oder Korband in Kontakt kommen, kann dies ernste Verletzungen zur Folge haben.
- Beim Spielen keine Schmucksachen (Ringe, Armbanduhren, Halsketten, usw.) tragen. Gegenstände dieser Art können sich im Netz verfangen.

**SPALDING**

In den USA: 1-800-558-5234  
Kanada: 1-800-284-8339

**HYDRA-RIB**

In den USA: 1-800-334-9111

**RUSSELL**  
ATHLETIC

**SURE SHOT**

In den USA: 1-888-713-5488

**HUFFY SPORTS**

In den USA: 1-800-558-5234  
Kanada: 1-800-284-8339

Bestell-Nr.: 579800 05/05



## ! ADVERTENCIA

Lea y entienda las advertencias que se encuentran a continuación antes de usar este producto.

Si no se observan estas advertencias se podrían causar lesiones graves y/o daños materiales.

El propietario debe asegurarse de que todos los jugadores conozcan y obedezcan estas reglas para la operación segura del sistema.

- Consulte el manual de instrucciones para ver la instalación y el mantenimiento adecuados.
- Tenga cuidado cuando lleve a cabo actividades de machacado de la pelota en esta unidad.
- No se cuelgue de ninguna parte de la unidad, incluyendo el respaldo, los soportes, el borde o la red.
- Revise la unidad antes de cada uso para ver si los herrajes están sueltos, si está excesivamente desgastada y si hay signos de corrosión, y repárela antes de usarla.
- Durante el juego, tenga extremo cuidado de que los jugadores mantengan la cara lejos del respaldo, el borde o la red. Si los dientes o la cara entra en contacto con el respaldo, la red o el borde podría resultar una lesión grave.
- Durante el juego no use joyería (anillos, relojes, pendientes, etc.). Los objetos se pueden enredar en la red.

**SPALDING**

En EE.UU.: 1-800-558-5234  
En Canadá: 1-800-284-8339

**HYDRA-RIB**

En EE.UU.: 1-800-334-9111

**RUSSELL**  
ATHLETIC

**SURE SHOT**

En EE.UU.: 1-888-713-5488

**HUFFY SPORTS**

En EE.UU.: 1-800-558-5234  
En Canadá: 1-800-284-8339

N/P: 579800 05/05



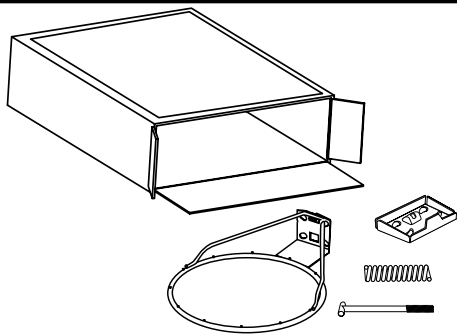

**IMPORTANT!**

Remove all contents from boxes.  
Be sure to check inside pole sections,  
hardware and additional parts are packed inside.

**IMPORTANT!**

Videz entièrement les boîtes.  
Veillez à vérifier l'intérieur des sections de poteau.  
La quincaillerie et des pièces supplémentaires sont emballées à  
l'intérieur.

**WICHTIG!**

Die Kartons vollständig auspacken.  
Den Hohlraum in den Stangenteilen inspizieren.  
Dort sind Befestigungs- und andere Kleinteile verpackt.

**¡IMPORTANTE!**

Saque todo el contenido de las cajas.  
Asegúrese de revisar el interior de las secciones del poste.  
Ahí se han empacado herraje y piezas adicionales.

**WARNING:** IF YOUR SYSTEM IS EQUIPPED WITH AN ACRYLIC BACKBOARD, EXAMINE BACKBOARD FOR ANY DAMAGE THAT MAY HAVE OCCURRED DURING SHIPMENT. CRACKS IN THE BACKBOARD COULD RESULT IN SUDDEN BREAKAGE. IF BACKBOARD IS DAMAGED IN ANY WAY PRIOR TO OR AFTER ASSEMBLY, CALL TOLL-FREE NUMBER:  
U.S. 1-800-558-5234; CANADA: 1-800-284-8339; <http://www.huffysports.com>

**AVERTISSEMENT:** SI VOTRE SYSTÈME EST ÉQUIPÉ D'UN PANNEAU EN ACRYLIQUE, EXAMINEZ-LE BIEN POUR VOUS ASSURER QU'IL N'A PAS ÉTÉ ENDOMMAGÉ EN COURS DE TRANSPORT. S'IL EST FISSURÉ, IL RISQUE DE SE CASSER SUBITEMENT. SI LE PANNEAU EST ENDOMMAGÉ D'UNE QUELCONQUE MANIÈRE AVANT OU APRÈS L'ASSEMBLAGE, APPELEZ LE NUMÉRO SANS FRAIS:  
États-Unis 1-800-558-5234 ; CANADA : 1-800-284-8339 ;  
<http://www.huffysports.com>

**WARNUNG:** BEI EINEM MIT EINER ACRYL-RÜCKWAND AUSGESTATTETEN SYSTEM DIE KORBWAND AUF EVENTUELLE SCHÄDEN UNTERSUCHEN, DIE WÄHREND DES VERSANDS EINGETRETEN SEIN KÖNNEN. SPRÜNGE IN DER KORBWAND KÖNNEN ZU DEREN PLÖTZLICHEM BRUCH FÜHREN. WENN DIE KORBWAND VOR ODER NACH DEM ZUSAMMENBAU IN JEDLICHER WEISE BESCHÄDIGT WIRD, RUFEN SIE DIE FOLGENDE GEBÜHRENFREIE TELEFONNUMMER AN:  
Innerhalb der USA: 1-800-558-5234; innerhalb KANADAS: 1-800-284-8339; <http://www.huffysports.com>

**ADVERTENCIA:** SI SU SISTEMA ESTÁ EQUIPADO CON UN RESPALDO DE ACRÍLICO, EXAMINE EL RESPALDO PARA VERIFICAR QUE NO HAYA SUFRIDO DAÑOS DURANTE EL TRANSPORTE. LA PRESENCIA DE GRIETAS EN EL RESPALDO PODRÍA OCASIONAR SU ROMPIMIENTO REPENTINO. SI EL RESPALDO SE DAÑA DE ALGUNA MANERA ANTES O DESPUÉS DE SU MONTAJE, LLAME AL NÚMERO TELEFÓNICO SIN COSTO:  
EE. UU. 1-800-558-5234; CANADÁ: 1-800-284-8339;  
<http://www.huffysports.com>



Questions or Missing Parts?

**DON'T go back to store!**

Call TOLL-FREE Customer Service  
Number listed on the front page!



Des questions ou des  
pièces manquantes ?

**NE RETOURNEZ PAS au magasin !**

Appelez le numéro du service clientèle  
(NUMÉRO GRATUIT) qui figure en première page!



Fragen oder fehlende Teile?

**Gehen Sie NICHT zum Laden zurück!**

Rufen Sie die GEBÜHRENFREIE Telefonnummer  
(in den USA und Kanada) auf der Vorderseite an!



¿Tiene preguntas o le faltan piezas?

**¡NO regrese a la tienda!**

¡Llame al número telefónico GRATUITO de Servicio  
al Cliente que se indica en la primera página!

**WARRANTY CARD:**

Please remember to complete your product  
registration form either on-line at:  
[www.huffysports.com/warrantycard](http://www.huffysports.com/warrantycard) ou par  
courrier sur la carte ci-jointe.

**CARTE DE GARANTIE:**

N'oubliez pas de remplir la carte d'enregistrement  
de votre produit en ligne à :  
[www.huffysports.com/warrantycard](http://www.huffysports.com/warrantycard) or mail-in  
the enclosed postcard.

**GARANTIEKARTE:**

Bitte nicht vergessen, das  
Produktregistrierungsformular online unter der  
Adresse  
[www.huffysports.com/warrantycard](http://www.huffysports.com/warrantycard) auszufüllen  
oder die beiliegende Postkarte einzusenden.

**TARJETA DE GARANTÍA:**

Por favor recuerde completar su formulario de  
registro del producto, ya sea en línea en:  
[www.huffysports.com/warrantycard](http://www.huffysports.com/warrantycard) o por  
correo en la tarjeta postal adjunta.

## PARTS LIST - See Hardware Identifier

<input checked="" type="checkbox"/>	<u>Item</u>	<u>Qty.</u>	<u>Part No.</u>	<u>Description</u>
<input type="checkbox"/>	1	1	579800	Warning Label
<input type="checkbox"/>	2	4	201611	Hex Flange Bolt 5/16-18 x 3 Long
		4	203113	Hex Flange Bolt 5/16-18 x 2-1/2" Long
		4	203104	Hex Flange Bolt 5/16-18 x 2" Long
		4	205528	Hex Flange Bolt 5/16-18 x 1" Long
<input type="checkbox"/>	3	4*	203309	Washer, 1 O.D.
<input type="checkbox"/>	4	4	203100	Hex Flange Nut, 5/16 x 18
<input type="checkbox"/>	5	1		Rim
<input type="checkbox"/>	6	1		Net

\* YOU MAY HAVE EXTRA PARTS WITH THIS MODEL.

**NOTE:** Hardware kit is designed for more than one style of basketball system. Not all hardware will be used.

## LISTE DES PIÈCES - Voir légende

<input checked="" type="checkbox"/>	<u>Légende</u>	<u>Qté.</u>	<u>No. de réf</u>	<u>Description</u>
<input type="checkbox"/>	1	1	579800	Étiquette d'avertissement
<input type="checkbox"/>	2	4	201611	Boulon, bride, six pans, 5/16-18 x 3 (long.)
		4	203113	Boulon, bride, six pans, 5/16-18 x 2-1/2 (long.)
		4	203104	Boulon, bride, six pans, 5/16-18 x 2 (long.)
		4	205528	Boulon, bride, six pans, 5/16-18 x 1 (long.)
<input type="checkbox"/>	3	4*	203309	Rondelle, 1 D.E
<input type="checkbox"/>	4	4	203100	Écrou à bride à 6 pans, 5/16 x 18
<input type="checkbox"/>	5	1		Cerceau
<input type="checkbox"/>	6	1		Filet

\* IL EST POSSIBLE QUE VOUS AYEZ D'AUTRES PIÈCES AVEC CE MODÈLE.

**REMARQUE:** Le kit de visserie est conçu pour plus d'un style de système de basket-ball. Toute la visserie ne sera pas nécessairement utilisée



## TEILELISTE - Siehe Teileschlüssel

<input checked="" type="checkbox"/>	<u>Nr</u>	<u>Anz.</u>	<u>Teilenummer</u>	<u>Beschreibung</u>
<input type="checkbox"/>	1	1	579800	Warnaufkleber
<input type="checkbox"/>	2	4	201611	Sechskant-Flanschschrabe, 5/16-18 x 3 Länge
		4	203113	Sechskant-Flanschschrabe, 5/16-18 x 2-1/2 Länge
		4	203104	Sechskant-Flanschschrabe, 5/16-18 x 2 Länge
		4	205528	Sechskant-Flanschschrabe, 5/16-18 x 1 Länge
<input type="checkbox"/>	3	4*	203309	Unterlegscheibe, 1 Zoll AD
<input type="checkbox"/>	4	4	203100	Sechskant-Flanshmutter, 5/16 x 18
<input type="checkbox"/>	5	1		Korbrand
<input type="checkbox"/>	6	1		Netz

\* DIESEM MODELL KÖNNEN ZUSÄTZLICHE TEILE BEIGEPACKT SEIN.

**HINWEIS:** Die beiliegenden Befestigungsteile sind für mehr als eine Ausführung des Basketballsystems vorgesehen. Es werden nicht alle Befestigungsteile benötigt.

## LISTA DE PIEZAS - Vea el identificador de herraje

<input checked="" type="checkbox"/>	<u>Artículo</u>	<u>Cant.</u>	<u>Pieza N.º</u>	<u>Descripción</u>
<input type="checkbox"/>	1	1	579800	Etiqueta de advertencia
<input type="checkbox"/>	2	4	201611	Perno de brida hexagonal, 5/16-18 x 3 de longitud
		4	203113	Perno de brida hexagonal, 5/16-18 x 2-1/2 de longitud
		4	203104	Perno de brida hexagonal, 5/16-18 x 2 de longitud
		4	205528	Perno de brida hexagonal, 5/16-18 x 1 de longitud
<input type="checkbox"/>	3	4*	203309	Arandela, 1 D.E.
<input type="checkbox"/>	4	4	203100	Tuerca, brida hexagonal, 5/16 x 18
<input type="checkbox"/>	5	1		Borde
<input type="checkbox"/>	6	1		Red

\* PUEDE HABER PIEZAS ADICIONALES EN ESTE MODELO

**NOTA:** El juego de herraje está diseñado para más de un estilo de sistemas de baloncesto. No se usará todo el herraje.

**HARDWARE IDENTIFIER**  
**IDENTIFICATION DES PIÈCES**  
**BEFESTIGUNGSTEILESCHLÜSSEL**  
**IDENTIFICADOR DE HERRAJE**

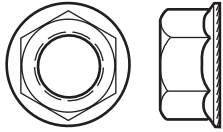

#4 (4)\*

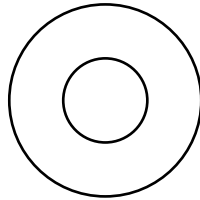

#3 (4)



#8 (4) 201611

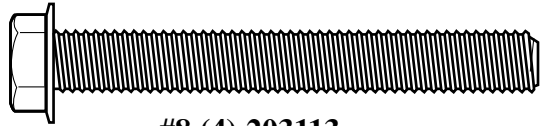

#8 (4) 203113

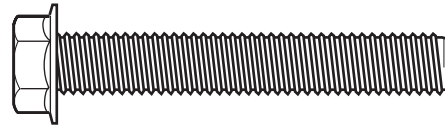

#8 (4) 203104

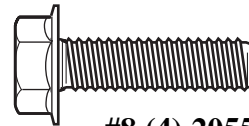

#8 (4) 205528

**1.**

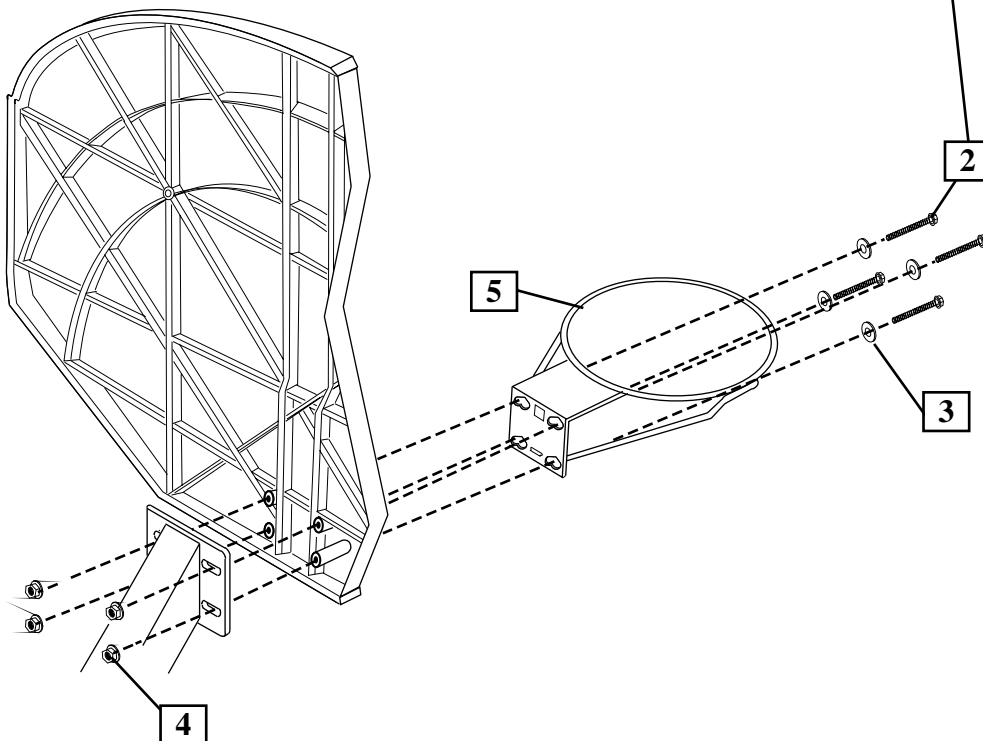

# 2.

Install net (6)

Installez le filet (6).

Das Netz (6) anbringen

Instale la red (6).

1.

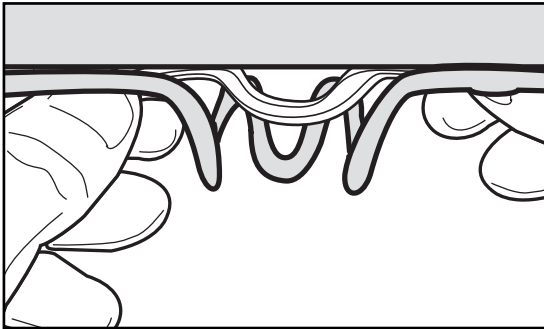

2.

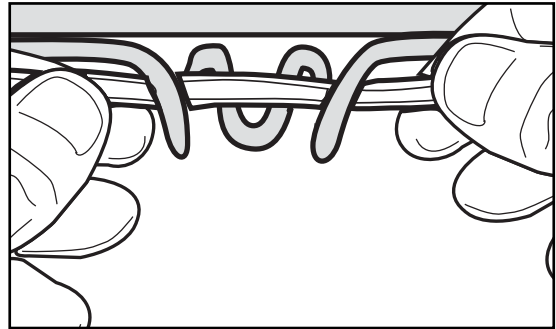

3.

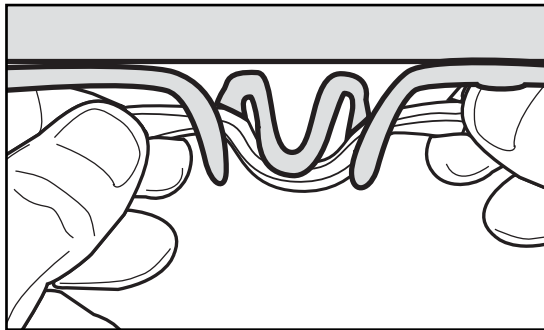

4.

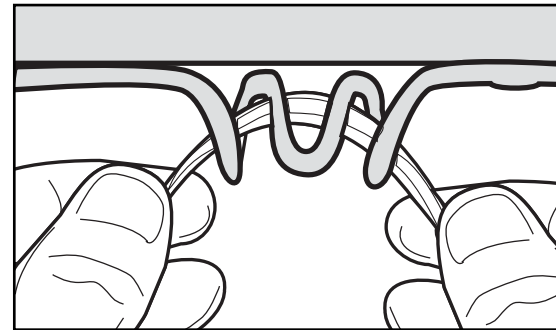

# 3.

▲ Place warning label (1) in location clearly visible within playing area.

Collez l'étiquette d'avertissement (1) à un endroit clairement visible.

Den WARNAUFKLEBER (1) an einer deutlich sichtbaren Stelle anbringen.

Coloque la etiqueta de ADVERTENCIA (1) en un lugar claramente visible.

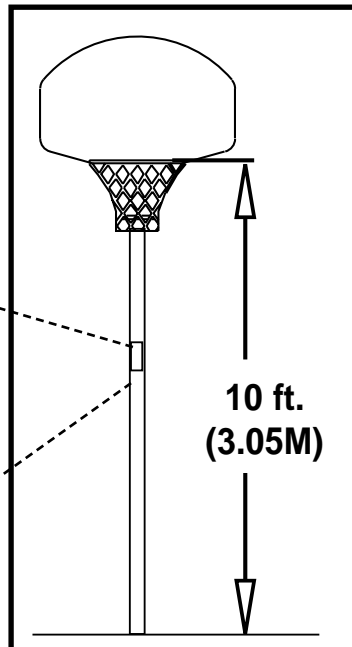
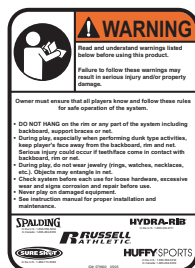

**REGULATION RIM HEIGHT IS 10 FEET (3.05M).**

**LA HAUTEUR RÉGLEMENTAIRE DU CERCEAU EST DE 3,05 MÈTRES.**

**DIE OFFIZIELLE KORBRANDHÖHE BETRÄGT 3,05 METER (10 FUSS)**

**LA ALTURA REGLAMENTARIA DEL BORDE ES DE 10 PIES (3.05 M).**

## Free Manuals Download Website

<http://myh66.com>

<http://usermanuals.us>

<http://www.somanuals.com>

<http://www.4manuals.cc>

<http://www.manual-lib.com>

<http://www.404manual.com>

<http://www.luxmanual.com>

<http://aubethermostatmanual.com>

Golf course search by state

<http://golfingnear.com>

Email search by domain

<http://emailbydomain.com>

Auto manuals search

<http://auto.somanuals.com>

TV manuals search

<http://tv.somanuals.com>