

REQUIRED TOOLS AND MATERIALS:

-  • Two (2) Capable Adults

-  • Tape Measure

-  • Safety Glasses

-  • Stepladder
8 ft. (2.4m)

- (2 each) Wrenches

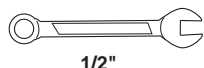

1/2"

AND/OR

- (2 each) Wrenches and/or Socket Wrenches and Sockets (Deep-Well Sockets are Recommended).

- Extension is Recommended.

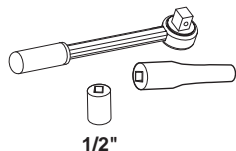

1/2"

OPTIONAL TOOLS AND MATERIALS:

- Large & Small Adjustable Wrenches

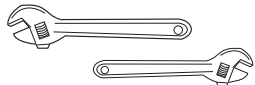

Rim Owners Manual

Customer Service Center
• N53 W24700 South Corporate Circle • Sussex, WI 53089 • U.S.A.

Adult Assembly Required.

This manual, accompanied by sales receipt, should be saved and kept on hand as a convenient reference, as it contains important information about your model.

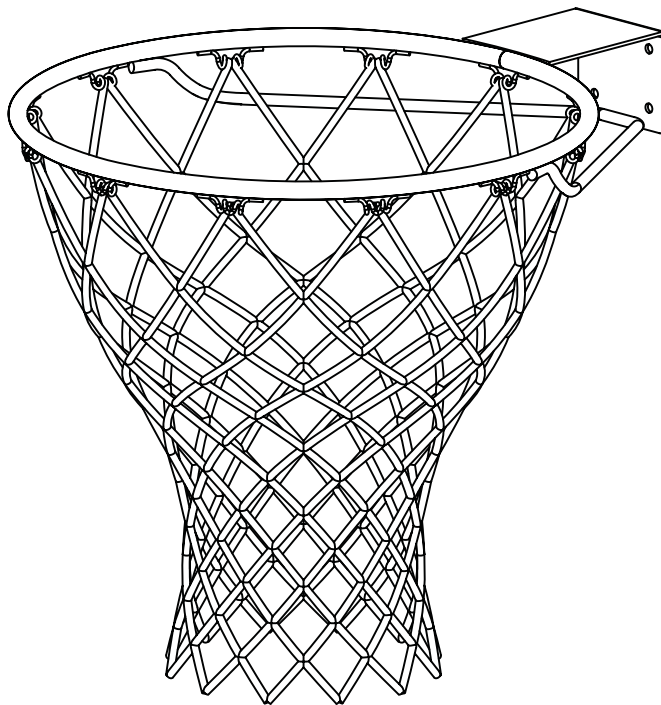



WARNING!

READ AND UNDERSTAND OPERATOR'S MANUAL BEFORE USING THIS UNIT.

FAILURE TO FOLLOW OPERATING INSTRUCTIONS COULD RESULT IN INJURY OR DAMAGE TO PROPERTY.

**Write Model Number
From Box Here:**

Toll-Free Customer Service Number for U.S: 1-800-558-5234,

For Canada: 1-800-284-8339,

For Europe: 00 800 555 85234 (Sweden: 009 555 85234),

For Australia: 1800 632 792

Internet Address: www.huffysports.com www.spalding.com

Cerceau - Manuel de l'utilisateur

Service clientèle

• N53 W24700 South Corporate Circle • Sussex, WI 53089 • É.-U.

Korbrand-Benutzerhandbuch

Kundendienstzentrale

• N53 W24700 South Corporate Circle • Sussex, WI 53089 • U.S.A.

Manual del propietario del borde

Centro de Servicio al Cliente

• N53 W24700 South Corporate Circle • Sussex, WI 53089 • EE.UU.

Assemblage exclusivement réservé à un adulte.

*Zusammenbau nur durch Erwachsene ALLE
Verpackungsmaterialien sofort wegwerfen.*

Se requiere que un adulto realice el montaje.

Ce manuel, accompagné du justificatif d'achat, devra être conservé pour référence ultérieure, dans la mesure où il contient des informations importantes sur votre modèle.

Diese Anleitung sollte zusammen mit dem Kaufbeleg griffbereit aufbewahrt werden, da sie wichtige Informationen über Ihr Modell enthält.

Debe conservar este manual junto con el recibo de la compra y tenerlo disponible como conveniente referencia, ya que contiene información importante sobre su modelo.

Inscrivez ici le numéro de modèle qui apparaît sur la boîte:

Die Modellnummer vom Verpackungskarton hier eintragen:

Escriba aquí el número de modelo que viene en la caja:

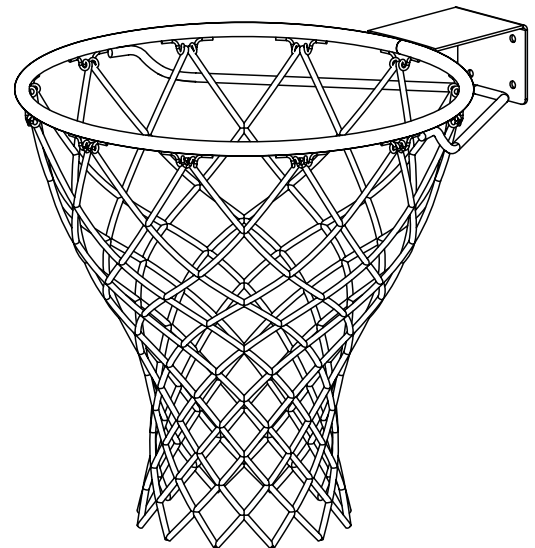

**AVERTISSEMENT!
WARNING!
¡ADVERTENCIA!**



**LISEZ LE MODE D'EMPLOI AVANT
D'UTILISER CE SYSTÈME.**

**SOUS PEINE D'ENCOURIR DES BLESSURES
OU DES DÉGÂTS MATÉRIELS.**

**DAS BENUTZERHANDBUCH VOR GEBRAUCH
DIESES PRODUKTS SORGFÄLTIG
DURCHLESEN.**

**EIN MISSACHTEN DIESER
BETRIEBSANLEITUNG KANN VERLETZUNGEN
ODER SACHSCHÄDEN ZUR FOLGE HABEN.**



















**LEA Y ENTIENDA EL MANUAL DEL
OPERADOR ANTES DE USAR ESTA UNIDAD.**

**SI NO SE SIGUEN LAS INSTRUCCIONES DE
OPERACIÓN SE PODRÍA OCASIONAR UNA
LESIÓN O DAÑOS A LA PROPIEDAD.**

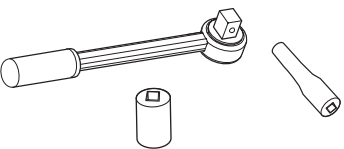
Numéro vert du Service clientèle - États-Unis: 1-800-558-5234, Canada: 1-800-2284-8339,
Europe : 00 800 555 85234 (Suède: 009 555 85234), Australie: 1800 632 792
Adresse Internet: www.huffysports.com www.spalding.com

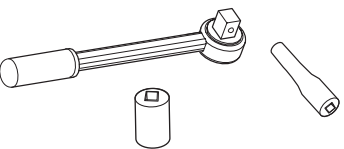
Gebührenfreie Telefonnummer für die USA: 1-800-558-5234, für Kanada: 1-800-284-8339, für Europa: 00 800 555 85234
(Schweden: 009 555 85234), für Australien: 1800 632 792 Internet-Adresse: www.huffysports.com www.spalding.com

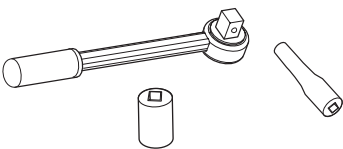
Número telefónico sin costo del Departamento de Servicio al Cliente en EE.UU.: 1-800-558-5234,
Para Canadá: 1-800-284-8339, Para Europa: 00 800 555 85234 (Suecia: 009 555 85234), Para Australia: 1800 632 792
Dirección en Internet: www.huffysports.com www.spalding.com

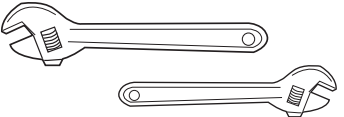
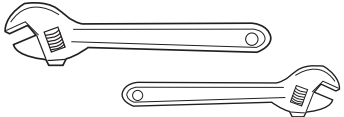
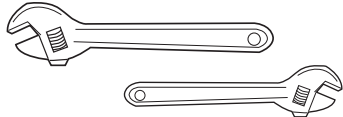
| OUTILS ET MATÉRIEL REQUIS: | BENÖTIGTE WERKZEUGE UND MATERIALIEN: | HERRAMIENTAS Y MATERIALES REQUERIDOS: |
|---|--|--|
|  <ul style="list-style-type: none"> • Deux (2) adultes capables  <ul style="list-style-type: none"> • Mètre  <ul style="list-style-type: none"> • Lunettes de sécurité  <ul style="list-style-type: none"> • Échelle de 2,4 m |  <ul style="list-style-type: none"> • Zwei (2) zur Ausführung dieser Arbeit fähige Erwachsene  <ul style="list-style-type: none"> • Maßband  <ul style="list-style-type: none"> • Schutzbrille  <ul style="list-style-type: none"> • Stufenleiter, 2,4 m (8 Fuß) |  <ul style="list-style-type: none"> • Dos (2) adultos capaces  <ul style="list-style-type: none"> • Cinta de medir  <ul style="list-style-type: none"> • Gafas de seguridad  <ul style="list-style-type: none"> • Escalera de mano de 8 pies (2.4 m) |
| <ul style="list-style-type: none"> • Deux clés et/ou clés à douilles et deux douilles (douilles longues recommandées). • Une extension est recommandée.  <p>1/2"</p> <p>ET/OU</p>   <p>1/2"</p> | <ul style="list-style-type: none"> • (je 2) Schrauben - und/oder Steckschlüssel (tiefe Einsätze empfohlen). • Verlängerung wird empfohlen  <p>1/2"</p> <p>UND/ODER</p>   <p>1/2"</p> | <ul style="list-style-type: none"> • (2 de cada una) llaves de tuercas y/o llaves de tuercas de boca tubular y casquillos (se recomiendan casquillos profundos). • Se recomienda una extensión  <p>1/2"</p> <p>Y/O</p>   <p>1/2"</p> |
| OUTILS ET MATÉRIEL FACULTATIFS: | WEITERE NÜTZLICHE WERKZEUGE UND MATERIALIEN: | HERRAMIENTAS Y MATERIALES OPCIONALES: |
| <ul style="list-style-type: none"> • Petites et grandes clés anglaises  | <ul style="list-style-type: none"> • Große und kleine verstellbare Schraubenschlüssel  | <ul style="list-style-type: none"> • Llaves de tuercas ajustables grandes y pequeñas  |



SAFETY INSTRUCTIONS



FAILURE TO FOLLOW THESE SAFETY INSTRUCTIONS MAY RESULT IN SERIOUS INJURY OR PROPERTY DAMAGE AND WILL VOID WARRANTY.

Owner must ensure that all players know and follow these rules for safe operation of the system.

To ensure safety, do not attempt to assemble this system without following the instructions carefully. Check entire box and inside all packing material for parts and/or additional instruction material. Before beginning assembly, read the instructions and identify parts using the hardware identifier and parts list in this document. Proper and complete assembly, use, and supervision are essential for proper operation and to reduce the risk of accident or injury. A high probability of serious injury exists if this system is not installed, maintained, and operated properly.

- If using a ladder during assembly, use extreme caution.
- Two (2) capable adults are recommended for this operation.
- Climate, corrosion, or misuse could result in system failure.
- Minimum operational height is 6' 6" (1.98 m) to the bottom of backboard.
- This equipment is intended for home recreational use only and NOT excessive competitive play.
- The life of your basketball pole depends on many conditions. The climate, placement of the pole, location of the pole, exposure to corrosives such as pesticides, herbicides, or salts are all important.
- If technical assistance is required, contact Customer Service.

*Most injuries are caused by misuse and/or not following instructions.
Use caution when using this system.*



CONSIGNES DE SÉCURITÉ



SUIVEZ CES CONSIGNES DE SÉCURITÉ SOUS PEINE DE PROVOQUER DES BLESSURES GRAVES, DES DÉGÂTS MATÉRIELS ET L'ANNULATION DE LA GARANTIE.

Le propriétaire doit s'assurer que tous les joueurs connaissent et suivent ces règles d'utilisation sûre du système.

Par mesure de sécurité, n'essayez pas de monter ce système sans suivre scrupuleusement les instructions. Vérifiez le carton et l'intérieur de tout le matériel d'emballage pour y trouver les pièces et/ou d'autres instructions. Avant de commencer le montage, lisez les instructions et identifiez les pièces à l'aide de la liste d'identification et de la liste des pièces de ce document. Un montage, une utilisation et une supervision corrects et complets sont indispensables à un bon fonctionnement et à la réduction des risques d'accident ou de blessure. Il existe un haut risque de blessures graves si ce système n'est pas correctement installé, entretenu et utilisé..

- Si vous utilisez une échelle en cours de montage, soyez extrêmement prudent.
- Il est recommandé de s'y prendre à deux (2) (adultes) pour réaliser cette opération.
- Les conditions climatiques, la corrosion ou une mauvaise utilisation risquent de provoquer la panne du système.
- La hauteur minimale d'utilisation est de 1,98 m jusqu'à la base du panneau.
- Ce matériel est réservé à un but récréatif à domicile et NON PAS à un jeu extrêmement compétitif.
- La durée de vie de votre poteau de basket-ball dépend de bien des facteurs. Le climat, la position du poteau, son emplacement, son exposition à des agents corrosifs tels que des pesticides, des herbicides ou des sels sont tous des facteurs importants.
- Pour toute assistance technique, contactez le service clientèle.

*La plupart des blessures sont causées par une utilisation impropre et/ou le non-respect des instructions.
Soyez prudent lorsque vous utilisez ce système.*



SICHERHEITSHINWEISE



EIN MISSACHTEN DIESER SICHERHEITSHINWEISE KANN ZU SCHWEREN VERLETZUNGEN ODER SACHSCHÄDEN FÜHREN UND MACHT DIE GARANTIE UNWIRKSAM.

Der Eigentümer muss sicherstellen, dass alle Spieler diese Regeln für einen sicheren Betrieb des Systems kennen und befolgen.

Aus Sicherheitsgründen darf dieses System nur unter sorgfältiger Beachtung der Anleitung zusammengebaut werden. Den ganzen Karton und alle darin befindlichen Verpackungsmaterialien auf Bauteile und/oder zusätzliche Anleitungen inspizieren. Vor Beginn des Zusammenbaus die Anleitung durchlesen und anhand des Schlüssels zur Identifizierung der Befestigungsteile und der Teileliste in diesem Dokument die einzelnen Bauteile bestimmen. Eine ordnungsgemäße und vollständige Montage, Verwendung und Aufsicht sind für den richtigen Betrieb und zur Reduzierung des Unfall- oder Verletzungsrisikos absolut erforderlich. Bei einer unsachgemäßen Installation und Wartung und bei einem falschen Betrieb dieses Systems besteht ein hohes Risiko schwerer Verletzungen.

- Bei Gebrauch einer Leiter während des Zusammenbaus extrem vorsichtig vorgehen.
- Diese Arbeit sollte von zwei (2) dazu fähigen Erwachsenen ausgeführt werden.
- Klimatische Bedingungen, Korrosion oder Fehlgebrauch kann zu Systemdefekten führen.
- Die Mindestspielhöhe beträgt 1,98 m (6,5 Fuß) bis zum unteren Rand der Korbwand.
- Diese Vorrichtung ist nur für den Freizeitgebrauch zu Hause, NICHT aber für ein übermäßig wettkampfbetontes Spiel vorgesehen.
- Die Nutzungsdauer Ihrer Basketballstange hängt von zahlreichen äußeren Umständen ab. Klimabedingungen, Platzierung und Aufstellort der Stange, Angriffe durch korrodierende Substanzen wie Ungeziefer- und Pflanzenvernichtungsmittel oder Salz - all das sind wichtige Faktoren.
- Technische Unterstützung kann vom Kundendienst angefordert werden.

Die meisten Verletzungen werden durch einen Fehlgebrauch bzw. ein Missachten der Anleitungen verursacht. Bei der Verwendung dieses Systems vorsichtig vorgehen.



INSTRUCCIONES DE SEGURIDAD



EL INCUMPLIMIENTO DE ESTAS INSTRUCCIONES DE SEGURIDAD PUEDE DAR COMO RESULTADO LESIONES GRAVES O DAÑOS MATERIALES Y ANULARÁ LA GARANTÍA.

El propietario debe asegurarse de que todos los jugadores conozcan y obedezcan estas reglas para la operación segura del sistema.

Por su seguridad, no intente montar este sistema sin seguir cuidadosamente las instrucciones. Revise toda la caja y el interior de todo el material de embalaje para encontrar todas las piezas y/o material instructivo adicional. Antes de comenzar el montaje, lea las instrucciones e identifique las piezas usando el identificador de herraje y la lista de piezas contenidos en este documento. Es esencial el montaje completo, y el uso y la supervisión adecuados para la operación correcta del sistema y para reducir el riesgo de accidentes o lesiones. Existe una alta probabilidad de sufrir lesiones graves si este sistema no se instala, mantiene y opera adecuadamente.

- Si utiliza una escalera de mano durante el montaje, tenga mucho cuidado.
- Se recomienda que dos (2) adultos capaces realicen esta operación.
- El clima, la corrosión y el mal uso podrían ocasionar la falla del sistema.
- La altura mínima de operación es de 6 pies y 6 pulgadas (1.98 m) hasta la parte inferior del respaldo.
- Este equipo está diseñado únicamente para uso recreativo en el hogar y NO para juego competitivo excesivo.
- La vida útil de su poste de baloncesto depende de muchas condiciones. El clima, la colocación del poste, la ubicación del poste, la exposición a sustancias corrosivas tales como pesticidas, herbicidas o sales son factores importantes.
- Si requiere asistencia técnica, comuníquese con el Departamento de Servicio al Cliente.

La mayoría de las lesiones son causadas por el uso inadecuado y/o por el incumplimiento de las instrucciones. Tenga cuidado cuando use este sistema.



! WARNING

Read and understand warnings listed below before using this product.

Failure to follow these warnings may result in serious injury and/or property damage.

Owner must ensure that all players know and follow these rules for safe operation of the system.

- DO NOT HANG on the rim or any part of the system including backboard, support braces or net.
- During play, especially when performing dunk type activities, keep player's face away from the backboard, rim and net. Serious injury could occur if teeth/face come in contact with backboard, rim or net.
- During play, do not wear jewelry (rings, watches, necklaces, etc.). Objects may entangle in net.
- Check system before each use for loose hardware, excessive wear and signs corrosion and repair before use.
- Never play on damaged equipment.
- See instruction manual for proper installation and maintenance.

SPALDING
In the U.S.: 1-800-558-5234
In Canada: 1-800-284-8339

HYDRA-RIB
In the U.S.: 1-800-334-9111

RUSSELL
ATHLETIC

SURE SHOT

HUFFY SPORTS

In the U.S.: 1-888-713-5488

In the U.S.: 1-800-558-5234
In Canada: 1-800-284-8339

ID#: 579800 05/05



! AVERTISSEMENT

Lisez les avertissements indiqués ci-dessous avant d'utiliser ce produit.

sous peine d'encourir des blessures graves et/ou des dégâts matériels.

Le propriétaire doit s'assurer que tous les joueurs connaissent et suivent ces règles d'utilisation sûre du système.

- Voir les procédures d'installation et d'entretien dans le manuel d'instructions.
- Etre prudent lorsqu'on fait des dunks sur ce matériel.
- Ne pas se tenir au panneau, aux montants de support, à l'anneau ou au filet.
- Vérifier le poteau avant chaque utilisation et s'assurer que toutes les pièces sont bien serrées, qu'il n'y a pas d'usure excessive ou de signes de corrosion, et effectuer les réparations nécessaires avant utilisation.
- Lors du jeu, faire attention de ne pas se cogner le visage contre le panneau, l'anneau ou le filet. Il y a risque de blessures importantes si le visage ou les doigts entrent en contact avec le panneau, l'anneau ou le filet.
- Lors du jeu, ne pas porter de bague, de montre, de collier, etc. Ils risquent de se prendre dans le filet.

SPALDING
Aux États-Unis: 1-800-558-5234
Au Canada: 1-800-284-8339

HYDRA-RIB
Aux États-Unis: 1-800-334-9111

RUSSELL
ATHLETIC

SURE SHOT

HUFFY SPORTS

Aux États-Unis: 1-888-713-5488

Aux États-Unis: 1-800-558-5234
Au Canada: 1-800-284-8339

Réf.: FR579800 05/05



! ACHTUNG

Vor Gebrauch dieses Produkts die nachstehenden Warnhinweise lesen und beachten.

Ein Missachten dieser Warnung kann zu schweren Verletzungen und/oder Sachschäden führe

Der Eigentümer muss sicherstellen, dass alle Spieler diese Regeln für einen sicheren Betrieb des Systems kennen und befolgen.

- Die ordnungsgemäßen Installations- und Wartungsmaßnahmen sind dem Benutzerhandbuch zu entnehmen.
- Beim Ausführen von Dunking-Aktivitäten an dieser Vorrichtung ist vorsichtig zu verfahren.
- Sich an keinen Teil dieser Vorrichtung (Korbwand, Stützstreben, Korbrand oder Netz) hängen.
- Die Vorrichtung vor jedem Gebrauch auf lose Kleinteile, übermäßigen Verschleiß und Korrosionserscheinungen überprüfen und vor der Benutzung ggf. reparieren.
- Beim Spiel mit äußerster Vorsicht darauf achten, daß das Gesicht der Spieler nicht mit Rückwand, Korbrand oder Netz in Kontakt gerät. Falls Zähne oder Gesicht mit Rückwand, Netz oder Korband in Kontakt kommen, kann dies ernste Verletzungen zur Folge haben.
- Beim Spielen keine Schmucksachen (Ringe, Armbanduhren, Halsketten, usw.) tragen. Gegenstände dieser Art können sich im Netz verfangen.

SPALDING
In den USA: 1-800-558-5234
Kanada: 1-800-284-8339

HYDRA-RIB
In den USA: 1-800-334-9111

RUSSELL
ATHLETIC

SURE SHOT

HUFFY SPORTS

In den USA: 1-888-713-5488

In den USA: 1-800-558-5234
Kanada: 1-800-284-8339

Bestell-Nr.: 579800 05/05



! ADVERTENCIA

Lea y entienda las advertencias que se encuentran a continuación antes de usar este producto.

Si no se observan estas advertencias se podrían causar lesiones graves y/o daños materiales.

El propietario debe asegurarse de que todos los jugadores conozcan y obedezcan estas reglas para la operación segura del sistema.

- Consulte el manual de instrucciones para ver la instalación y el mantenimiento adecuados.
- Tenga cuidado cuando lleve a cabo actividades de machacado de la pelota en esta unidad.
- No se cuelgue de ninguna parte de la unidad, incluyendo el respaldo, los soportes, el borde o la red.
- Revise la unidad antes de cada uso para ver si los herrajes están sueltos, si está excesivamente desgastada y si hay signos de corrosión, y repárela antes de usarla.
- Durante el juego, tenga extremo cuidado de que los jugadores mantengan la cara lejos del respaldo, el borde o la red. Si los dientes o la cara entra en contacto con el respaldo, la red o el borde podría resultar una lesión grave.
- Durante el juego no use joyería (anillos, relojes, pendientes, etc.). Los objetos se pueden enredar en la red.

SPALDING
En EE.UU.: 1-800-558-5234
En Canadá: 1-800-284-8339

HYDRA-RIB
En EE.UU.: 1-800-334-9111

RUSSELL
ATHLETIC

SURE SHOT

HUFFY SPORTS

En EE.UU.: 1-888-713-5488

En EE.UU.: 1-800-558-5234
En Canadá: 1-800-284-8339

NP: 579800 05/05

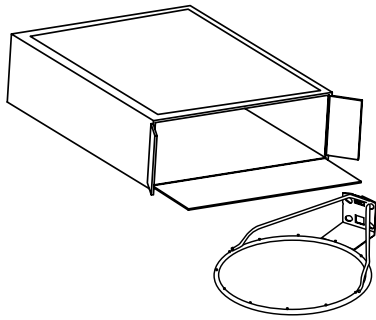

IMPORTANT!

Remove all contents from boxes.
Be sure to check inside pole sections,
hardware and additional parts are packed inside.

IMPORTANT!

Videz entièrement les boîtes.
Veillez à vérifier l'intérieur des sections de poteau.
La quincaillerie et des pièces supplémentaires sont emballées à
l'intérieur.

WICHTIG!

Die Kartons vollständig auspacken.
Den Hohlraum in den Stangenteilen inspizieren.
Dort sind Befestigungs- und andere Kleinteile verpackt.

¡IMPORTANTE!

Saque todo el contenido de las cajas.
Asegúrese de revisar el interior de las secciones del poste.
Ahí se han empacado herraje y piezas adicionales.



Questions or Missing Parts?

DON'T go back to store!

Call TOLL-FREE Customer Service
Number listed on the front page!



Des questions ou des
pièces manquantes ?

NE RETOURNEZ PAS au magasin !

Appelez le numéro du service clientèle
(NUMÉRO GRATUIT) qui figure en première page!



Fragen oder fehlende Teile?

Gehen Sie NICHT zum Laden zurück!

Rufen Sie die GEBÜHRENFREIE Telefonnummer
(in den USA und Kanada) auf der Vorderseite an!



¿ Tiene preguntas o le faltan piezas?

¡NO regrese a la tienda!

¡Llame al número telefónico GRATUITO de Servicio
al Cliente que se indica en la primera página!

PRODUCT REGISTRATION:

Please remember to complete your product registration form on-
line at:
www.huffysports.com/customer_support/product_registration.

ENREGISTREMENT DU PRODUIT :

Rappelez-vous de remplir votre formulaire d'inscription du produit
en ligne sur la page
www.huffysports.com/customer_support/product_registration.

PRODUKTREGISTRIERUNG:

Bitte vergessen Sie nicht, das Produktregistrierungsformular
online unter
www.huffysports.com/customer_support/product_registration
auszufüllen.

REGISTRO DEL PRODUCTO:

Por favor recuerde completar en línea el formulario de registro de
su producto en:
www.huffysports.com/customer_support/product_registration.

PARTS LIST - See Hardware Identifier

| <input checked="" type="checkbox"/> <u>Item</u> | <u>Qty.</u> | <u>Part No.</u> | <u>Description</u> | <input checked="" type="checkbox"/> <u>Item</u> | <u>Qty.</u> | <u>Part No.</u> | <u>Description</u> | | |
|---|-------------|-----------------|--------------------|---|---|-----------------|--------------------|--------|---------------------------|
| <input type="checkbox"/> | 1 | 1 | 579800 | Warning Label | <input type="checkbox"/> | 4 | 4 | 203100 | Hex Flange Nut, 5/16 x 18 |
| <input type="checkbox"/> | 2 | 4 | 201611 | Hex Flange Bolt 5/16-18 x 3 Long | <input type="checkbox"/> | 5 | 1 | | Rim |
| | | 4 | 203113 | Hex Flange Bolt 5/16-18 x 2-1/2" Long | <input type="checkbox"/> | 6 | 1 | | Net |
| | | 4 | 203104 | Hex Flange Bolt 5/16-18 x 2" Long | * YOU MAY HAVE EXTRA PARTS WITH THIS MODEL. | | | | |
| | | 4 | 205528 | Hex Flange Bolt 5/16-18 x 1" Long | | | | | |
| <input type="checkbox"/> | 3 | 4 | 203309 | Washer, 1 O.D. | | | | | |

NOTE:

Hardware kit is designed for more than one style of basketball system. Not all hardware will be used.

LISTE DES PIÈCES - Voir légende

| <input checked="" type="checkbox"/> <u>Légende</u> | <u>Qté.</u> | <u>No. de réf</u> | <u>Description</u> | <input checked="" type="checkbox"/> <u>Légende</u> | <u>Qté.</u> | <u>No. de réf</u> | <u>Description</u> | | |
|--|-------------|-------------------|--------------------|--|---|-------------------|--------------------|--------|-----------------------------------|
| <input type="checkbox"/> | 1 | 1 | 579800 | Étiquette d'avertissement | <input type="checkbox"/> | 4 | 4 | 203100 | Écrou à bride à 6 pans, 5/16 x 18 |
| <input type="checkbox"/> | 2 | 4 | 201611 | Boulon, bride, six pans, 5/16-18 x 3 (long.) | <input type="checkbox"/> | 5 | 1 | | Cerceau |
| | | 4 | 203113 | Boulon, bride, six pans, 5/16-18 x 2-1/2 (long.) | <input type="checkbox"/> | 6 | 1 | | Filet |
| | | 4 | 203104 | Boulon, bride, six pans, 5/16-18 x 2 (long.) | * IL EST POSSIBLE QUE VOUS AYEZ D'AUTRES PIÈCES AVEC CE MODÈLE. | | | | |
| | | 4 | 205528 | Boulon, bride, six pans, 5/16-18 x 1 (long.) | | | | | |
| <input type="checkbox"/> | 3 | 4 | 203309 | Rondelle, 1 D.E | | | | | |

REMARQUE:

Le kit de visserie est conçu pour plus d'un style de système de basket-ball. Toute la visserie ne sera pas nécessairement utilisée.

TEILELISTE - Siehe Teileschlüssel

| <input checked="" type="checkbox"/> <u>Nr</u> <u>Anz.</u> <u>Teilenummer</u> <u>Beschreibung</u> | <input checked="" type="checkbox"/> <u>Nr</u> <u>Anz.</u> <u>Teilenummer</u> <u>Beschreibung</u> |
|--|--|
| <input type="checkbox"/> 1 1 579800 Warnaufkleber | <input type="checkbox"/> 4 4 203100 Sechskant-Flanschmutter, 5/16 x 18 |
| <input type="checkbox"/> 2 4 201611 Sechskant-Flanschschraube, 5/16-18 x 3 Länge | <input type="checkbox"/> 5 1 Korbrand |
| 4 203113 Sechskant-Flanschschraube, 5/16-18 x 2-1/2 Länge | <input type="checkbox"/> 6 1 Netz |
| 4 203104 Sechskant-Flanschschraube, 5/16-18 x 2 Länge | * DIESEM MODELL KÖNNEN ZUSÄTZLICHE TEILE BEIGEPACKT SEIN. |
| 4 205528 Sechskant-Flanschschraube, 5/16-18 x 1 Länge | |
| <input type="checkbox"/> 3 4 203309 Unterlegscheibe, 1 Zoll AD | |

HINWEIS:

Die beiliegenden Befestigungsteile sind für mehr als eine Ausführung des Basketballsystems vorgesehen. Es werden nicht alle Befestigungsteile benötigt.

LISTA DE PIEZAS - Vea el identificador de herraje

| <input checked="" type="checkbox"/> <u>Artículo</u> <u>Cant.</u> <u>Pieza N.º</u> <u>Descripción</u> | <input checked="" type="checkbox"/> <u>Artículo</u> <u>Cant.</u> <u>Pieza N.º</u> <u>Descripción</u> |
|--|--|
| <input type="checkbox"/> 1 1 579800 Etiqueta de advertencia | <input type="checkbox"/> 4 4 203100 Tuerca, brida hexagonal, 5/16 x 18 |
| <input type="checkbox"/> 2 4 201611 Perno de brida hexagonal, 5/16-18 x 3 de longitud | <input type="checkbox"/> 5 1 Borde |
| 4 203113 Perno de brida hexagonal, 5/16-18 x 2-1/2 de longitud | <input type="checkbox"/> 6 1 Red |
| 4 203104 Perno de brida hexagonal, 5/16-18 x 2 de longitud | * PUEDE HABER PIEZAS ADICIONALES EN ESTE MODELO |
| 4 205528 Perno de brida hexagonal, 5/16-18 x 1 de longitud | |
| <input type="checkbox"/> 3 4 203309 Arandela, 1 D.E. | |

NOTA:

El juego de herraje está diseñado para más de un estilo de sistemas de baloncesto. No se usará todo el herraje.

**HARDWARE IDENTIFIER
IDENTIFICATION DES PIÈCES
BEFESTIGUNGSTEILESCHLÜSSEL
IDENTIFICADOR DE HERRAJE**

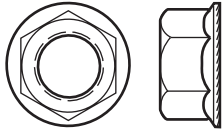

#4 (4)

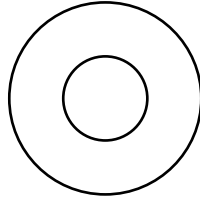

#3 (4)

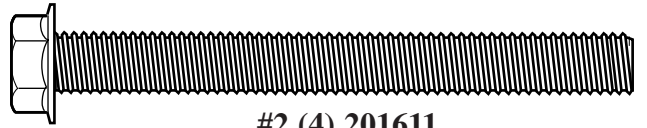

#2 (4) 201611

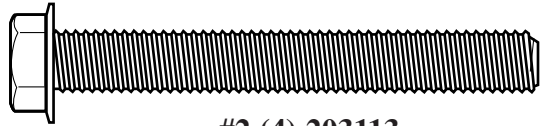

#2 (4) 203113

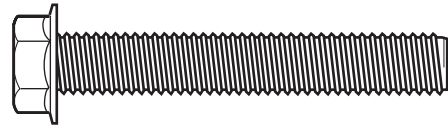

#2 (4) 203104

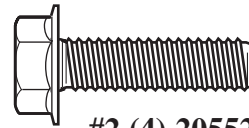

#2 (4) 205528

1.

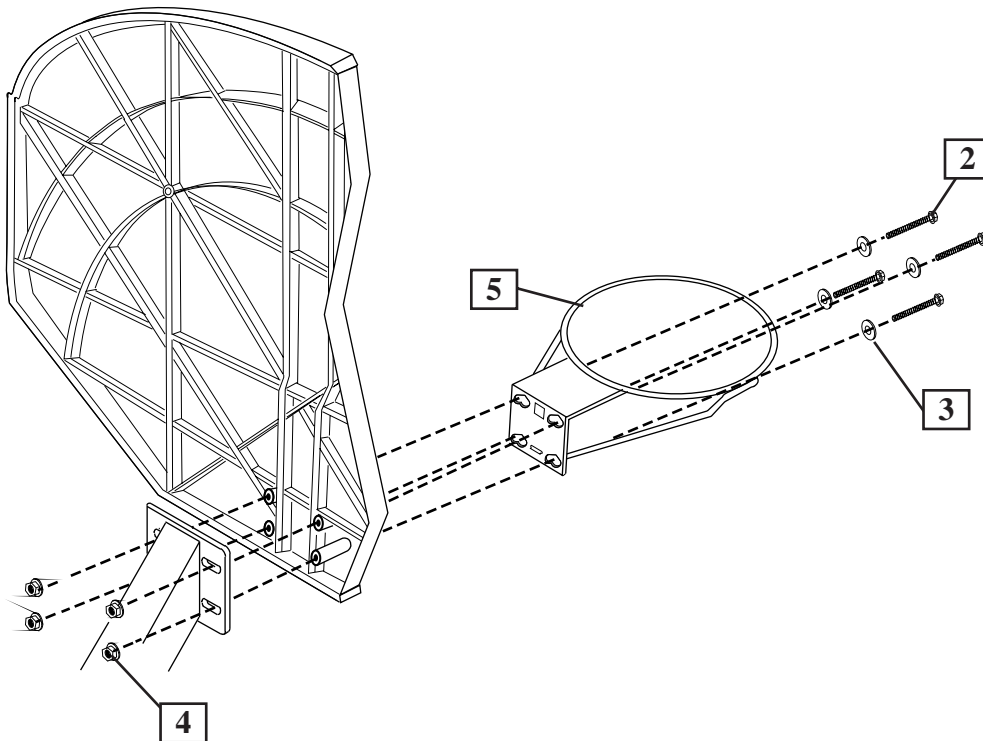

**NOTE:
REMARQUE:
HINWEIS:
NOTA:**

 BOARD STYLE WILL VARY.
LE STYLE DE PANNEAU PEUT VARIER.
KORBWANDAUSFÜHRUNG KANN VARIIEREN.
EL ESTILO DEL TABLERO PUEDE VARIAR.

2.

Install net (6)

Installez le filet (6).

Das Netz (6) anbringen

Instale la red (6).

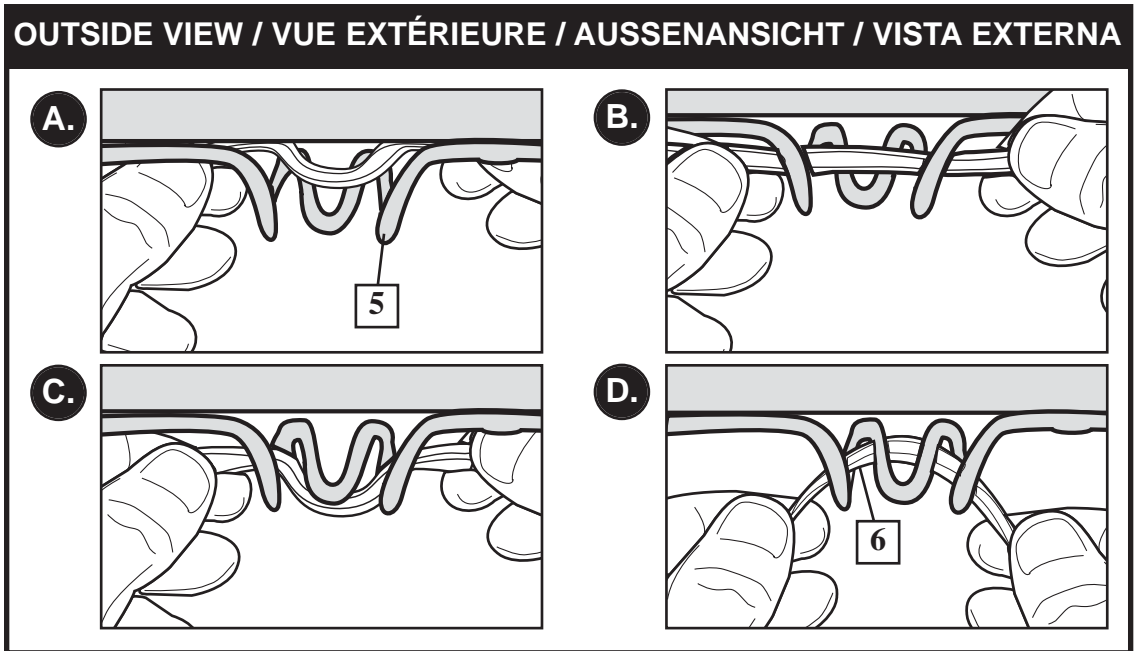

3.

NOTE:
REMARQUE:
HINWEIS:
NOTA:

Official rim height is 10-0' (3.05 m) from top of rim to playing surface.

La hauteur officielle est de 3,05 m du haut du cerceau à la surface de jeu.

Die offizielle Korbrandhöhe beträgt 3.05 m (Spielfläche bis Korbrandoberkante).

La altura oficial del borde es de 10-0' (3,05 m) desde la parte superior del borde hasta la superficie de juego.

▲ Place warning label (1) in location clearly visible within playing area.

Collez l'étiquette d'avertissement (1) à un endroit clairement visible.

Den WARNAUFKLEBER (1) an einer deutlich sichtbaren Stelle anbringen.

Coloque la etiqueta de ADVERTENCIA (1) en un lugar claramente visible.

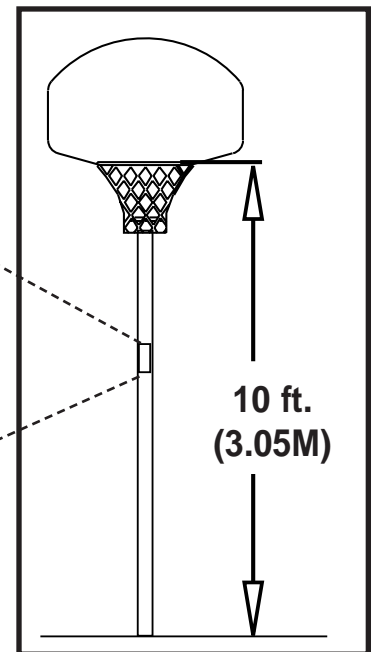
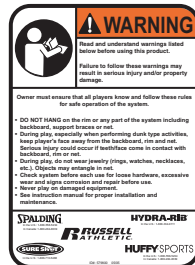

Free Manuals Download Website

<http://myh66.com>

<http://usermanuals.us>

<http://www.somanuals.com>

<http://www.4manuals.cc>

<http://www.manual-lib.com>

<http://www.404manual.com>

<http://www.luxmanual.com>

<http://aubethermostatmanual.com>

Golf course search by state

<http://golfingnear.com>

Email search by domain

<http://emailbydomain.com>

Auto manuals search

<http://auto.somanuals.com>

TV manuals search

<http://tv.somanuals.com>