

J2 Deep Contour Cushion

User Instruction Manual & Warranty

J2 Dyb-kontur pude

Brugsanvisning og Garanti

J2 Djupkonturdyna

Bruksanvisning & garanti

J2 Deep Contour Cushion

Brukerinstruksjon Manual og Garanti



The J2 Deep Contour Cushion is the newest member of the J2 cushion family. The J2 Deep Contour Cushion was developed for clinicians to use with clients who are at extremely high risk for skin breakdown. Designed for superior skin protection and stability, the J2 Deep Contour Cushion is the maintenance free alternative you've been waiting for.

The J2 Deep Contour Cushion Components

J2 Deep Contour Solid Drop Seat #1



J2 Deep Contour Fluid Pad #2



J2 Deep Contour Base Velcro strips #3

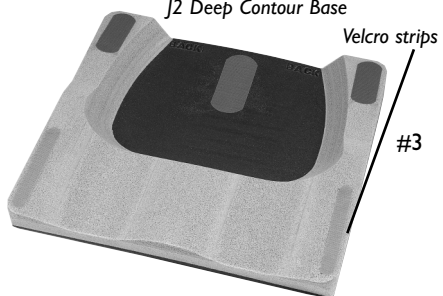

J2 Dyb-kontur puden er den nyeste i serien af J2 puder. J2 Dyb-kontur puden blev fremstillet til klinikere til brug for klienter, som løber en stor risiko for hud problemer. Formgivet for ekstra hudbeskyttelse og stabilitet, J2 Dyb-kontur puden er det længe ventede alternativ for en vedligeholdelsesfri pude.

J2 Dyb-kontur pudens komponenter

J2 Dyb-kontur solidt bue sæde #1



J2 Dyb-kontur væskefyldt underlag #2



J2 Dyb-kontur bundstykke Velcro strimler #3

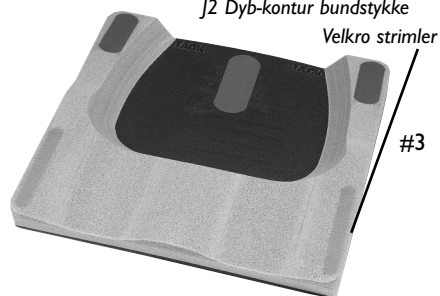

J2 Djupkonturdyna är den nyaste medlemmen i J2-dynans familj. J2 Djupkonturdyna har skapats för kliniker att använda med klienter som är utsatta för en mycket hög risk för hudskador. J2 Djupkonturdynan är formgiven för att ge utmärkt skydd för huden tillika med stabilitet, och är det underhållsfria alternativet du har väntat på.

J2 Djupkonturdynans beståndsdelar

J2 Djupkontur fast fällbart säte #1



J2 Djupkontur vätskedyna #2



J2 Djupkontur plattform Velcro kardborremсор #3

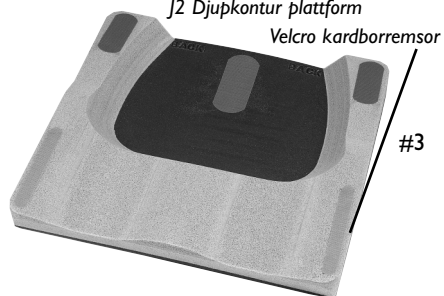

J2 Deep Contour Cushion er det nyeste medlemmet i J2-putefamilien. J2 Deep Contour Cushion ble utviklet for klinikere som trengte den til klienter med meget høy risiko for nedbryting av huden. Puten er utformet for ekstra god hudbeskyttelse og stabilitet. J2 Deep Contour Cushion er det vedlikeholdsfrie alternativet du har ventet på.

J2 Deep Contour Cushion komponenter

J2 Deep Contour Solid Drop Seat #1



J2 Deep Contour væskepute #2



J2 Deep Contour underlag Velcro-striper #3

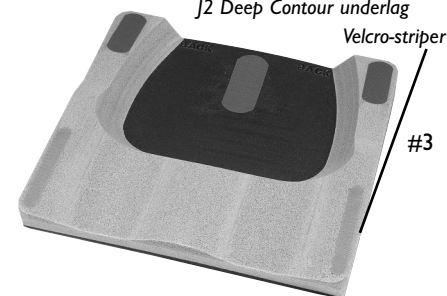

Caution

Prior to prolonged sitting, any cushion should be tried for a few hours at a time while a clinician inspects your skin to ensure that red pressure spots are not developing. You should regularly check for skin redness. The clinical indicator for tissue breakdown is skin redness. If your skin develops redness, discontinue the use of the cushion immediately and see your doctor or therapist.

INSTRUCTIONS FOR J2 DEEP CONTOUR CUSHION

Caution

Installing a cushion on a wheelchair may affect the center of gravity of the wheelchair and may cause the wheelchair to tip backwards, potentially resulting in injury. Always assess for the potential need for anti-tippers or amputee axle adapter brackets to be added to the wheelchair to help increase stability.

The J2 Deep Contour Cushion is designed to help reduce the incidence of pressure sores. However, no cushion can completely eliminate sitting pressure or prevent pressure sores. The J2 Deep Contour Cushion is not a substitute for good skin care including; proper diet, cleanliness, and regular pressure reliefs.

In addition, prior to prolonged sitting, any cushion should be tried for a few hours at a time while a clinician inspects your skin to ensure that red pressure spots are not developing. You should regularly check for skin redness. The clinical indicator for tissue breakdown is skin redness. If your skin develops redness, discontinue the use of the cushion immediately and see your doctor or therapist.

Do not leave the cushion outside overnight at temperatures below 40° F (5° C). Allow the cushion to warm to room temperature before using. Sitting on extremely cold or hot surfaces can cause skin damage.

Avoid sharp objects or exposure to excessive heat or open flame.

Fitting The J2 Deep Contour Cushion

Select the cushion to match your hip width when in the seated position. The cushion length should extend to within 1" - 2" (2.5cm - 5cm) from the back of the knees. Place the cushion to the back of the wheelchair with the material identification tags and fluid pad toward the rear. When fit correctly, your hips should be to the back of the chair. Your ischials (seat bones) should be centered on the

Forsigtig

Før langvarig sidden bør enhver pude prøves for nogle timer ad gangen, mens en kliniker undersøger huden for at sikre, at røde trykpletter ikke er under udvikling. Man bør regelmæssigt efterse huden for rødme. Den kliniske indikator for vævsbrud er hudrødme. Hvis huden bliver rød, skal man straks holde op med at bruge puden og rådføre sig med en læge eller en terapeut.

INSTRUKTIONER FOR J2 DYB-KONTUR PUDEN

Forsigtig

Installering af en pude i en rullestol kan påvirke rullestolens tyngdepunkt og kan få rullestolen til at vælte baglæns og forårsage ulykker. Man bør altid påregne et muligt behov for anti-væltningsskærper eller amputations akselsadapter støtter på rullestolen for at forbedre dens stabilitet.

J2 Dyb-kontur puden er fremstillet til at hjælpe med til at reducere forekomsten af tryksår. Imidlertid er det en realitet, at ingen pude helt kan eliminere siddetryk eller afværge siddesår. J2 Dyb-kontur puden er ikke en erstatning for god hudpleje, gode spisevaner, renlighed og regelmæssig lindring af tryk.

Yderligere, før langvarig sidden, bør enhver pude prøves for nogle timer ad gangen, mens en kliniker undersøger huden for at påse, at røde trykpletter ikke er under udvikling. Man bør regelmæssigt undersøge huden for rødme. Den kliniske indikator for vævsbrud er hudrødme. Hvis huden bliver rød, skal man straks holde op med at bruge puden og rådføre sig med en læge eller en terapeut.

Puden må ikke efterlades ude om natten ved temperaturer under 40 graders F (5 graders C). Lad puden varme til rumtemperatur inden brug. Huden kan beskadiges, hvis man sidder på stærkt kolde eller varme overflader.

Undgå skarpe genstande og udsæt ikke puden for stærk varme eller åben ild.

Tilpasning af J2 Dyb-kontur puden

Udvælg en pude der passer til hoftevidden i siddende stilling. Pudens længde skal strække sig frem 1-2 tommer (2,5-5 cm) fra bagsiden af knæene. Placer puden tilbage i rullestolen med materiale identifikationsmærkaterne og det væskefyldte underlag mod bagsiden. Når den passer korrekt, skal hofterne være placeret tilbage i stolen. Ischium (sædebenene) skal befinde sig i midten af Jay Flow væskeunderlaget i pudens sædefordybning.

Varning

Varje dyna bör provas några timmar i taget innan man sitter på den under längre tid, medan en kliniker kontrollerar din hud för att vara säker på att inga röda tryckfläckar börjar uppstå. Du bör själv regelbundet kontrollera din hud för rodnad. Den kliniska indikatorn för vävnadsskada är röda områden på huden. Om din hud blir röd, sluta omedelbart med att använda dynan och kontakta din läkare eller terapeut.

BRUKSANVISNING FÖR J2 DJUPKONTURDYNA

Varning

Installation av en dyna i en rullstol kan påverka rullstolens tyngdpunkt och orsaka att rullstolen stjälpas baklänges, vilket kan resultera i personsador. Kontrollera alltid det möjliga behovet av anti-tippanordningar eller axelanpassningsfästen för amputerade, som kan sättas på rullstolen för att förbättra dess stabilitet.

J2 Djupkonturdynan är formgiven för att bidra till att minska förekomsten av trycksår. Ingen dyna kan emellertid helt och hållet utesluta tryck när man sitter, eller förebygga trycksår. J2 Djupkonturdynan ersätter inte god hudvård, som innefattar rätt kost, renlighet och regelbunden lättnad av trycket.

Varje dyna bör dessutom provas några timmar i taget innan du sitter på den under längre tid, medan en kliniker kontrollerar din hud för att vara säker på att inga röda tryckfläckar börjar uppstå. Du bör själv regelbundet kontrollera din hud för rodnad. Den kliniska indikatorn för vävnadsskada är rodnande hud. Om röda områden uppstår på din hud, sluta omedelbart med att använda dynan och kontakta din läkare eller terapeut.

Lämna inte dynan utomhus över natten vid temperaturer under 40O (5O). Låt dynan värmas upp till rumtemperatur före användning. Sitter man på mycket kalla eller heta ytor kan det orsaka hudskador.

Undvik skarpa föremål, och utsätt inte dynan för extrem hetta eller öppen låga.

Avpassning av J2-Djupkonturdynan

Välj en dyna som passa bredden på dina höfter när du sitter. Dynans längd skall nå till inom 1 - 2 tum (2,5 - 5 cm) från knävecken. Lägg in dynan mot ryggstödet på rullstolen med materiallapparna och vätskedynan baktill. Vid korrekt avpassning ska dina höfter vara vid bakre delen av stolsitsen. Dina ischii (sittben) skall vara centrerade på Jay FlowTM-vätskedynan i dynans sittgröp. Rätt justering av

Forsiktig

Før puten tas i bruk i lengre perioder, må den utprøves i noen få timer om gangen mens en kliniker inspiserer huden din for å sikre at det ikke utvikles røde trykkløkkjer. Du bør kontrollere huden regelmessig for å se om der er rødhet i huden. Den kliniske indikatoren for nedbryting av vev er rødhet i huden. Hvis huden din utvikler rødhet, må du øyeblikkelig slutte å bruke puten og kontakte lege eller terapeut.

INSTRUKSJONER FOR J2 DEEP CONTOUR CUSHION

Forsiktig

Montering av pute i en rullestol kan virke inn på gravitasjonssenteret i rullestolen og kan få den til å tippe bakover og muligens forårsake skade. Ta alltid i betraktning et mulig behov for å sette på antitippere eller adapterbraketter for amputasjonspasientaksel på rullestolen for å øke stabiliteten.

J2 Deep Contour Cushion er fremstilt som en hjelp til å redusere trykksår. Det finnes imidlertid ingen pute som helt kan eliminere sittetrykk eller forhindre trykksår. J2 Deep Contour Cushion er ikke et substitutt for god hudpleie. God hudpleie omfatter også riktig diett, renslighet og vanlig trykkavlastning.

I tillegg må alle puter, før de brukes til langvarig sitting, prøves ut i noen få timer om gangen mens en kliniker inspiserer huden din for å sikre at det ikke er i ferd med å utvikle seg røde trykksteder. Du bør foreta regelmessig kontroll for rødhet i huden. Den kliniske indikasjonen for nedbrytelse av vev er rød hud. Hvis huden din utvikler rødhet, må du øyeblikkelig slutte å bruke puten og oppsøke lege eller terapeut.

Puten må ikke oppbevares utendørs om natten ved temperaturer under 5° C. La puten varmes opp til romtemperatur før bruk. Å sitte på en svært kald eller svært varm overflate kan forårsake hudskader.

Unggå å utsette puten for skarpe objekter, overdreven varme eller åpen flamme.

Tilpasse J2 Deep Contour Cushion

Velg en pute som passer din hoftevidde i sittende stilling. Pute lengden må overstige bredden med 2,5 - 5 cm fra knehasene. Plasser puten mot ryggen på rullestolen med stoffmerkelappene og flyteputen vendt mot baksiden. Når den er riktig tilpasset, skal hoftene dine være plassert på bakre delen av stolen. Ischialene (seteben) må være sentrert på Jay Flow™ væskepute(r) i setefordybningen på puten. Korrekt

Jay Flow™ Fluid pad in the seat well of the cushion. Proper footrest adjustment may enhance sitting comfort and help lower peak sitting pressures. Adjust the footrests so your legs rest firmly but comfortably on the cushion.

Note: Do not use the wheelchair's seat width as a guide in determining the appropriate cushion width. Improper cushion fit may be detrimental to the performance of a pressure-distributing cushion and its support of the body.

Avoid using the cushion on overly stretched seat upholstery. Stretched upholstery does not provide adequate support for the cushion and improper positioning may result. Replace stretched upholstery or purchase the J2 Deep Contour Solid Seat Insert or order the J2 Deep Contour Cushion with the Solid Drop Seat. The Solid Drop Seat **Option** is attached to the cushion for a one piece design that replaces the wheelchair's seat upholstery.

Avoid using overly stretched back rest upholstery. Stretched back upholstery does not provide adequate support for the body and improper positioning may result. Replace stretched back rest upholstery or purchase a back support product from Sunrise that is appropriate for you. Contact an authorized supplier for a free demonstration of these products.

Checking for bottoming out on the J2 Cushion

Bottoming out occurs on a J2 Cushion when you displace the fluid out from underneath your seat bones, which leaves you sitting on the foam base. It sometimes occurs on very thin individuals, people using recliner wheelchairs, people who slouch when sitting, or if using a cushion that is **too wide**.

When bottoming out occurs, increased pressure is placed onto the ischials and coccyx increasing the risk for skin breakdown.

To check for bottoming out, sit on the cushion **without the cover** for a minimum of two minutes. Transfer up and off the cushion (or have someone help you transfer), trying not to disturb the fluid underneath you. Push down in the depressions on the pad where your ischials (seat bones) and coccyx (tailbone) were. You should have to push through at least 1/2" (1cm) of fluid before you feel the firm cushion base below.

If the cushion is properly positioned and the footrests are properly adjusted, and there is not at

Korrekt justering af fodhvilerne kan forøge sidde komfort og hjælpe med til at lindre top sidde tryk. Juster fodhvilerne, så at benene hviler fast, men komfortabelt på puden.

Bemærk: Man må ikke bruge rullestolens sædevidde som et mål til at bestemme den passende pudevidde. Forkert pude tilpasning kan være skadelig for rigtig funktion af en trykfordelende pude og dens støtte for kroppen.

Undgå at bruge puden på overstrakt rygpolstring. Strakt rygpolstring kan ikke give tilstrækkelig støtte for kroppen og en forkert placering kan være resultatet. Man bør udskifte strakt rygpolstring eller købe et rygstøtte produkt fra Sunrise, der passer til ens brug. Kontakt en autoriseret forhandler for en gratis demonstration af disse produkter.

Undersøgelse af udfladning af J2 puden

Udfladning kan forekomme i en J2 pude, når væsken under sædebenene forskubber sig og efterlader skumunderlaget til at sidde på. Dette kan sommetider ske for meget tynde brugere, brugere der sidder i rullestol med tilbagelæn, brugere der luter forover, eller hvis man bruger en pude, der er for bred.

Når udfladning sker, bliver der placeret forøget tryk på sædebenene og halebenet hvilket igen forøger risikoen for hud problemer.

For at undersøge om udfladning forekommer skal man sidde på puden uden betræk for mindst to minutter. Derefter skifter man væk fra puden (eller får hjælp med at skifte), idet man forsøger ikke at forstyrre væsken i underlaget. Tryk nu ned i fordybningerne på underlaget, hvor sædebenene og halebenet har efterladt aftryk. Man skal kunne trykke gennem mindst en halv tomme (1 cm) væske før man mærker den faste pude base nedenunder.

Hvis puden er rigtigt placeret og fodhvilerne er korrekt justeret, og der ikke er mindst en halv tomme (1 cm) væske, er puden fladet ud og bør ikke bruges. Hvis udfladning forekommer, bør man ikke bruge puden og istedet rådføre sig med sin kliniker. I de fleste tilfælde kan udfladning let løses ved at bruge væske supplerende underlag (del nr. F119). Kontakt den lokale autoriserede forhandler for at undersøge om dette vil løse problemet.

fotstöden kan göra sittandet bekvämare och bidra till att förhindra ökat sitttryck. Justera fotstöden så att dina ben vilar stadigt men bekvämt på dynan.

Märk: Använd inte sätet på rullstolen som guide vid beräkning av den rätta dynbredden. Felaktig avpassning av dynan kan bli till skada för prestationen av en tryckfördelande dyna och dess stöd för kroppen.

Undvik att använda dynan på en mycket uttänjd sätesklädsel. Uttänjd stolsklädsel ger inte tillräckligt stöd för dynan och resultatet kan bli felaktig placering. Byt ut det uttänjda sätet eller köp ett J2 Djupkontur fast sätesilägg, eller beställ en J2-Djupkonturdyna med det fasta fällbara sätet. Som alternativ finns Dynan fastsatt på det fasta fällbara sätet för att skapa en enhet, vilken ersätter rullstolens mjuka sits av hängmattstyp.

Undvik användning av en mycket uttänjd ryggstödsklädsel. Uttänjd ryggstödsklädsel ger inte tillräckligt stöd för kroppen och kan orsaka felaktig placering. Byt ut uttänjd ryggstödsklädsel eller köp en ryggstödsprodukt från Sunrise som är lämplig för dig. Kontakta en auktoriserad leverantör för att få en gratisdemonstration av dessa produkter.

Kontroll av genomslag på J2-Dynan

Genomslag på en J2-Dyna händer när man förskjuter vätskan utåt från under sina sittben, så att man sitter på skumgrunddynan. Detta händer ibland för mycket magra personer, de som använder lutningsbara rullstolar, personer som sitter framåtlutade, eller vid användning av en dyna som är för bred.

Vid genomslag blir det ökat tryck på ischii och coccyx, vilket ökar risken för hudskador.

För att kontrollera för genomslag, sitt på dynan utan överdraget i minst två minuter. Stig upp och ifrån dynan (eller låt någon hjälpa dig att flytta på dig) och försök att inte störa vätskan under dig. Tryck ner på märkena som blev efter dina ischii (sittben) och coccyx (svansknot). Du ska behöva trycka genom minst 1/2 tum (1 cm) vätska innan du känner den fasta, hårda grundytan på dynan därunder.

Om dynan är rätt placerad och fotstöden är riktigt justerade, och det inte finns minst 1/2 tum (1 cm) vätska, så har dynan slagit igenom och bör ej användas. Sluta använda dynan om du slår igenom och kontakta din kliniker. För det mesta kan genomslag lätt avhjälpas med tillägg av vätsketilläggsdynor (del nr. F119). Ring till din närmaste auktoriserade leveratör för att ta reda på vad som är lämpligast för dig.

fotstøttejustering kan øke sittekomforten og redusere de mest plagsomme sittetrykk. Juster fotstøttene slik at bena ligger stødig, men komfortabelt på puten.

Merk: Bruk ikke bredden på rullestolsetet som mål når du bestemmer putebredden. Uriktig putebredde kan virke motsatt av den ytelsen en trykddistribuerende pute skal ha og den støtten den skal gi kroppen..

Unngå å bruke puten på en altfor stram setepolstring. Strukket polstring gir ikke adekvat støtte til puten og resultatet kan være uriktig plassering. Skift ut strukket polstring eller kjøp J2 Deep Contour Solid Seat Insert (kompakt seteinnlegg) eller bestill J2 Deep Contour Cushion med Solid Drop Seat. Solid Drop Seat-alternativet er festet til puten i ett stykke som erstatter rullestolens setepolstring.

Unngå å bruke for stramt strukket ryggpolstring. Strukket ryggpolstring gir ikke adekvat støtte for kroppen og resultatet kan være uriktig plassering. Skift ut strukket ryggpolstring eller kjøp et ryggstøtteprodukt fra Sunrise som passer deg. Kontakt en autorisert forhandler for å få gratis demonstrasjon av disse produktene.

Kontrollere tap av spenst i J2-puten

Tap av spenst forekommer på en J2-pute når væsken forskyves fra setebenene og du sitter på skumgummiunderlaget. Dette forekommer av og til med svært tynne individer, med personer som bruker liggerullestoler, personer som luter forover når de sitter eller hvis det brukes en pute med for stor bredde.

Når tap av spenst forekommer, blir ischialene og coccyx utsatt for øket trykk. Dette øker risikoen for hudnedbrytning.

For å kontrollere tap av spenst, sitt på puten uten overtrekk i minimum 2 minutter. Reis deg opp fra puten (eller få noen til å hjelpe deg til å stå opp). Forsøk å ikke forandre væsken under deg. Legg hånden på avtrykkene på puten hvor ischialene (seteben) og coccyx (haleben) var, og press ned. Du bør kunne presse ned minst 1 cm væske før du føler det kompakte puteunderlaget på undersiden.

Hvis puten er riktig plassert og fotstøttene er riktig justert, og der ikke er minst et minimum på 1 cm væske, da har puten mistet sin spenst og må ikke brukes. Hvis puten har mistet sin spenst, slutt å bruke den og kontakt din kliniker. Tap av spenst er

least the minimum 1/2" (1cm) of fluid, the cushion is bottoming out and should not be used. If you are bottoming out, discontinue use of the cushion and see your clinician. Usually bottoming out is easily solved by using fluid supplement pads (part# F119). Call your local authorized supplier to see if this is appropriate for you.

Note: We recommend using a J2 Deep Contour Solid Seat Insert or order the J2 Deep Contour Cushion with the Solid Drop Seat. The Solid Drop Seat Option is attached to the cushion for a one piece design that replaces the wheelchair's seat upholstery. It will optimize the performance of your J2 Deep Contour Cushion and help provide better positioning, and increase the life of the cushion.

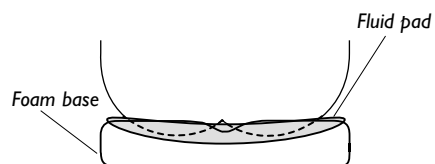

Bemærk: Vi anbefaler brugen af et J2 dyb-kontur solidt sædeindlæg, eller at man bestiller J2 Dyb-kontur puden med det solide bue sæde. Det solide bue sæde er fastgjort til rullestolens sæde polstring. Det vil forbedre J2 Dyb-kontur pudens funktion og hjælpe med til at give en bedre placering og forlænge pudens varighed.

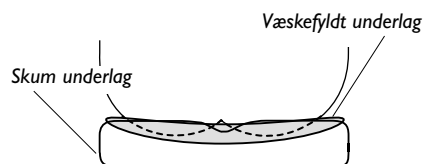

Obs: Vi rekommenderar användning av ett J2 Djupkontur fast sätesilägg, eller beställ J2 Djupkonturdynan med det fasta fällbara sätet. Det fasta fällbara sätet som alternativ är fastsatt på dynan för att skapa en enhet, vilken ersätter rullstolens mjuka sits av hängmattstyp. Det kommer att förbättra din J2 Djupkonturdynas prestation och bidra till att ge dig bättre placering och förlänga livet på din dyna.

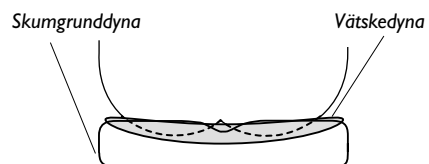

vanligvis enkelt å korrigere ved å bruke erstatningsputer med væske (delenummer F119). Ring din lokale, autoriserte forhandler for å kontrollere at dette er riktig for deg.

Merk: Vi anbefaler å bruke et J2 Deep Contour Solid Seat Insert eller å bestille en J2 Deep Contour Cushion med Solid Drop Seat. Solid Drop Seat-alternativet er festet til puten i ett stykke som erstatter rullestolens setepolstring. Det vil øke ytelsen av J2 Deep Contour Cushion og hjelpe til å gi deg bedre sitteposisjon, og dessuten øker putens levetid.

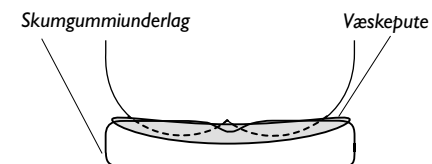

ASSEMBLING AND ADJUSTING THE SOLID DROP SEAT

Located on the bottom of the Solid Drop Seat are 10 pairs of holes, five pairs each side of the platform. Each hook has two slots that line up with one pair of holes. Locate where the hooks should best be placed on the platform so that the installation doesn't interfere with hardware on the wheelchair seat frame. There are four hooks. Each side requires installing two. Align the slots in the hooks with one pair of holes. Slide a washer onto a bolt and fasten the bolt through the slot in the hook into the Solid Drop Seat. Each hook requires two bolts. Do the same for all four hooks. Leave all hooks slightly loose. Place the solid seat on the seat rail frame and adjust the width. Tighten as many hook bolts as possible prior to removing Solid Drop Seat from chair (this will preserve their alignment). Remove the Solid Drop Seat and finish tightening the bolts to secure the hooks.

Strong platform promotes level sitting surface
Five hook attachment locations accommodate most wheelchair frames

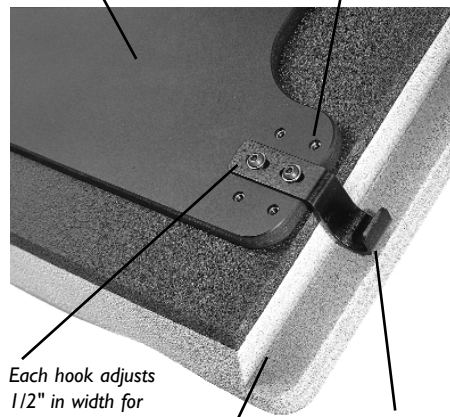

Each hook adjusts 1/2" in width for slightly irregular wheelchair widths
Cushion is notched to drop up to 1 1/2"
1/2", 1" or 1 1/2" drop hooks may be used to change seat to floor height

MONTERING OG JUSTERING AF DET SOLIDE BUE SÆDE

Der er 10 sæt huller på undersiden af det solide bue sæde, fem par på hver side af platformen. Hver krog har to riller, der passer til et par af hullerne. Bestem hvor krogene bedst kan placeres på platformen, så at deres installation ikke vil forstyrre beslag på rullestolens sæde ramme. Der er fire kroge. Der skal installeres to på hver side. Ret rillerne i krogene ind med et sæt af hullerne. Skub en spændeskive på boltene og fastgør boltene gennem rillen i krogen og ind i det solide bue sæde. Til hver krog skal der bruges to bolte. Gør det samme for alle fire kroge. Lad alle kroge være en smule løse. Placer det solide sæde på sæde skinnerammen og juster bredden. Efterstram så mange bolte som muligt for fjernelsen af det solide bue sæde fra stolen (dette vil bevare deres indpasning efter hinanden). Fjern det solide bue sæde og efterstram alle boltene for at sikre krogene.

En stærk platform fremmer en jævn sideflade.
Fem krog fastgørelsessteder vil akkomodere rammen på de fleste rullestole.

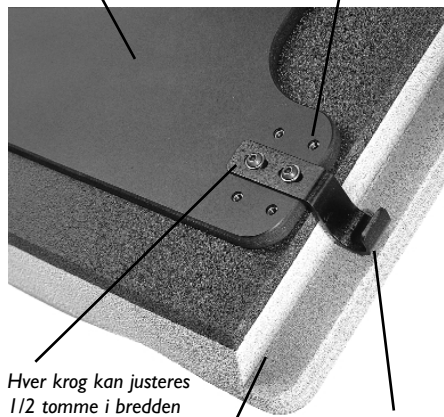

Hver krog kan justeres 1/2 tomme i bredden for let uregelmæssige rullestols bredder.
Puden er forsynet med indsnit, så den kan sænkes op til 1-1/2 tomme.
1/2, 1 eller 1-1/2 tommes sænke kroge kan bruges til at ændre sæde til gulv højden

MONTERING OCH JUSTERING AV DET FASTA FÄLLBARA SÄTET

På botten av det fasta fällbara sätet sitter 10 par hål, fem par på var sida om plattformen. Varje hake har två skårar som inriktas mitt emot ett par hål. Bestäm var hakarna skulle sitta bäst på plattformen, så att installationen inte sitter i vägen för metallbeslagen på ramen för rullstolsätet. Det finns fyra hakar. Installation av två hakar krävs på var sida. Rikt in skårorna på hakarna med ett par hål. Sätt en bricka på en bult och fäst bulten i det fasta fällbara sätet genom skåran i haken. Det måste vara två bultar på varje hake. Gör likadant med alla fyra hakarna. Låt alla hakar sitta litet löst. Sätt det fasta sätet på ramen för sätteskenorna och justera bredden. Dra åt så många hakbultar som möjligt innan det fasta fällbara sätet tas ur stolen igen (detta bibehåller deras inriktning). Ta ur det fasta fällbara sätet och avsluta åtdragningen av bultarna så att hakarna sitter säkert.

En stark plattform ger en jämn sittyta
Fem placeringar för hakfästena kan anpassas till de flesta rullstolsramar

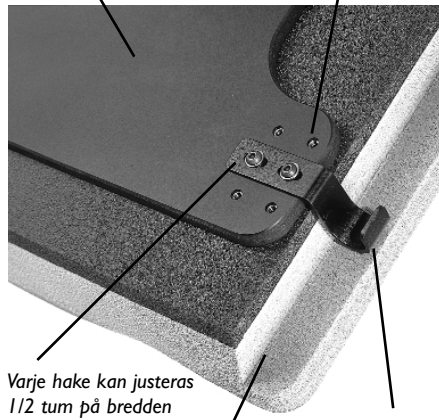

Varje hake kan justeras 1/2 tum på bredden för att passa ojämna rullstolsbredder
Dynan är naggad för att kunna sänkas med upp till 1-1/2 tum.
1/2 tum, 1 tum eller 1-1/2 tum sänkingshakar kan användas för att ändra på säte-till-golvhöjden

SETTE SAMMEN OG JUSTERE SOLID DROP SEAT.

Nederst på Solid Drop Seat er 10 par hull, 5 par på hver side av plattformen. Hver krok har to slisser som går i flukt med hvert hullpar. Finn den beste plasseringen av kroken på plattformen slik at monteringen ikke kommer bort i seterammen på rullestolen. Det følger med 4 kroker. Det monteres to på hver side. Slissene på krogene stilles inn mot ett par hull. Sett en pakning på en bolt og før bolten gjennom slissen i kroken og fest den på Solid Drop Seat. Hver krok skal ha to bolter. Gjør det samme med alle fire krogene. La krogene være litt løst tilskrudd. Legg det kompakte setet på seteskinerammen og juster bredden. Stram til så mange krokbolter som mulig før du tar bort Solid Drop Seat fra stolen (dette holder justeringen på plass). Ta bort Solid Drop Seat og etterstramme boltene for å holde krogene på plass.

En sterk plattform gir setteoverflate.
Det følger med fem krokfester for de fleste rullestolrammer.

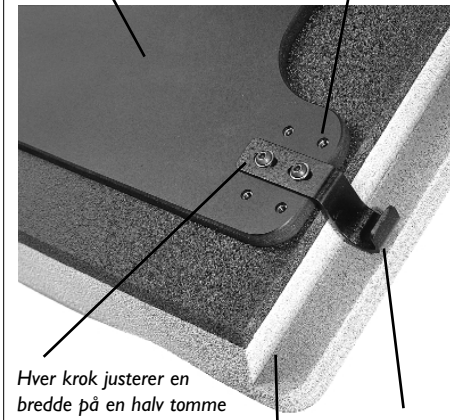

Hver krok justerer en bredde på en halv tomme på rullestolbredder med små uregelmessigheter.
Puten har hakk som gjør at den kan senkes inntil en og en halv tomme.
Det kan brukes halvtommers, entommers eller en og en halvtommers fallkroger kan brukes til å forandre høyden fra sete til gulv.

Secure hook retainers and stopper

You should now be ready to secure the restraining hardware onto your wheelchair rails.

Snap the two hook retainers toward the back of the wheelchair seat rail.

The rear hooks will slide under these as shown below. These will prevent your cushion from accidentally popping out of the wheelchair. Snap the hook stopper towards the front of the wheelchair seat rails. The front hooks rest behind the stopper to prevent your cushion from sliding forward.

Retainers and stoppers should be secured tightly to wheelchair seat rails with the nuts and bolts provided. Point the heads of the bolts to the outside of the wheelchair.

Note: Enclosed are three lengths of 8-32 bolts. Using bolt longer than required can interfere with installation and removal of seat. Use:

- the 8-32 x 3/4" when the stopper and/or retainers are mounted on 7/8" tubing.
- the 8-32 x 1" when the stopper and/or retainers are mounted on 1" diameter tubing.
- the 8-32 x 1-1/4" when the stopper and/or retainers are mounted over "rivnut" threaded insert on 1" diameter tubing.

To install cushion, simply slide rear hooks under the rear hooks retainers and drop front hook behind hook stopper.

Note: If hook retainers or stopper cannot be installed due to interference with hardware on your wheelchair, you might need to select an alternate location for your brackets and hooks.

Use hook stopper 1/4" forward of one front hook

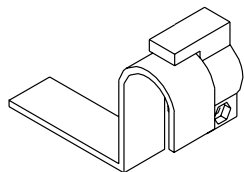
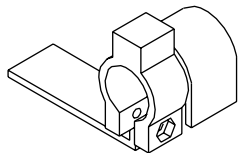

Use hook retainers behind rear hooks

Fastgørelse af krog holdere og stopper

Det beslag, der holder rullestolen tilbage, kan nu fastgøres på rullestolens skinner.

Luk de to krogholdere mod bagsiden af rullestolens sædeskiner.

De bageste kroge vil glide under disse som vist nedenfor. De vil forhindre puden fra tilfældigt at falde ud af rullestolen. Luk krog stopperen mod forenden af rullestolens sædeskiner. De forreste kroge hviler bagved stopperen for at forhindre puden i at glide fremefter.

Holdere og stopperen skal fastgøres sikkert til rullestolens sædeskiner med møtrikkene og boltene, der medfølger. Vend hovederne af boltene mod rullestolens yderside.

Bemærk: Vedlagt er tre længder af 8-32 bolte. Bruger man længere bolte end nødvendigt kan det genere installationen og fjernelsen af sædet. Brug:

- 8-32 x 3/4 tommer hvor stopperen og/eller holderne er monteret på 7/8 tommers rør
- 8-32 x 1 tomme hvor stopperen og/eller holderne er monteret på 1 tommers diameter rør
- 8-32 x 1-1/4 tomme hvor stopperen og/eller holderne er monteret på "rivnut" gevind indsat på 1 tommers diameter rør.

For at installere puden, skal man glide de bageste kroge under de bageste krog holdere og lade den forreste krog falde ned bag krog stopperen.

Bemærk: Hvis krogholdere eller stopper ikke kan installeres på grund af overlappning med beslag på rullestolen, kan det være nødvendigt at vælge en anden placering for støtter og kroge.

Brug krog stopper 1/4 tomme foran en af de forreste kroge

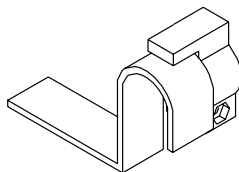
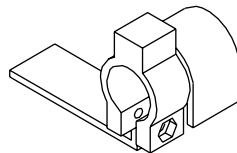

Brug krog holdere bagved de bageste kroge

Fastsättning av hakållare och hinder

Du bör nu vara färdig att sätta fast hinderbeslagen på sattskenorna i din rullstol.

Tryck på de två hakållarna baktill på sattskenan. De bakre hakarna kommer att glida under dessa, som det visas härnedan. Dessa kommer att förhindra att din dyna oväntat lossnar från rullstolen. Tryck på hakhindret vid frambdelen på rullstolens sattskenor. De främre hakarna sitter bakom hindret för att förhindra att din dyna halkar framåt.

Hållare och hinder skall sättas fast stadigt på rullstolskenorna med de medföljande muttrarna och bultarna. Rikta bulthuvudena mot utsidan av rullstolen.

Obs: Tre olika längder av 8-32 bultar medföljer. Användning av en bult som är längre än nödvändigt kan hindra installation och borttagning av sätet. Använd:

- 8-32 x 3/4 tum-bulten när hindret och/eller hållarna har monterats på 7/8 tum rör.
- 8-32 x 1 tum-bulten när hindret och/eller hållarna har monterats på rör med 1 tum diameter.
- 8-32 x 1-1/4 tum-bulten när hindret och/eller hållarna har monterats på en "nitmutter"-gångad insats på rör med 1 tum diameter.

För att installera dynan, skjut helt enkelt in de bakre hakarna under de bakre hakållarna och sätt framhaken bakom hakhindret.

Märk: Om hakållare eller hinder inte kan installeras på grund av besvär med metallbeslagen på din rullstol behöver du kanske välja en annan placering för dina fästen och hakar.

Sätt hakhinder 1/4 tum framför en framhake

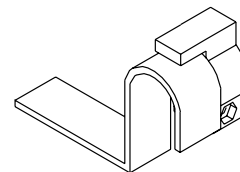
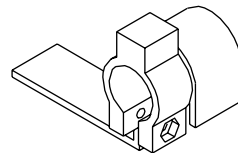

Sätt hakållare bakom de bakre hakarna

Fest krogholdere og stopper.

Du er nå klar til å feste avstivningsutstyret på rullestolskinnene.

De to krogholderne smekkes på plass bak på rullestolens seteskinn. Krokene på baksiden vil gli inn under disse slik som vist nedenfor. Det vil hindre at puten glir ut av rullestolen. Smekk krogstopperen fast mot forkanten av seteskinnene på rullestolen. Forsidekrokene befinner seg bak stopperen for å hindre at puten glir fremover.

Holdere og stoppere må festes godt til seteskinnene på rullestolen med mutterne og boltene som følger med. Hodene på boltene skal vende mot utsiden av rullestolen.

Merk: Det følger med tre lengder 8-32 bolter. Bruk av bolter som er lenger enn tiltenkt kan komme i veien under montering og fjerning av setet. Bruk:

- 8-32 x 3/4" når stopperen og/eller holderne er montert på 7/8" rør.
- 8-32 x 1" når stopper og eller holderne er montert på 1" diameter rør.
- 8-32 x 1-1/4" når stopper og/eller holderne er montert over "rivnut" gjenget innlegg på 1" diameter rør.

Puten monteres ved ganske enkelt å la de bakerste krokene gli under de bakerste krogholderne, og forkantkrokene settes ned bak krogstopperen.

Merk: Hvis krogholder eller stopper ikke kan monteres på grunn av at de kommer i veien for metallet på rullestolen, er det mulig at du må velge et annet sted for plassering av braketter og kroker.

Bruk 1/4" krogstopper foran en frontkrok.

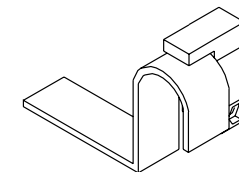
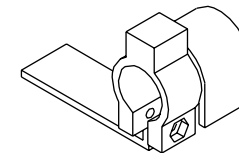

Bruk krogholder bak bakesidekrokene.

Length adjustment

For a longer seat length, position Solid Drop Seat 1" (2 cm) forward of the rear vertical posts of your wheelchair. If front hooks are less than 1" (2 cm) from front end of seat rails, then remove front hooks and move them to the alternate location directly behind (see picture).

Fitting Hints:

- Once you have determined the position of your Solid Drop Seat on your wheelchair, you may find that the hooks interfere with the hardware that is particular to your wheelchair. If this is the case, reposition those particular hardware hooks to an alternate location.

Easy Maintenance and Cleaning

Remove the cover and turn it inside out. Machine wash on warm cycle and tumble dry on low heat. Do not use industrial dryers. Do not steam autoclave. Wipe to clean the fluid pad with warm water and towel dry. Do not submerge in water. Water may be absorbed into the foam through the air vents on the top of the pad. Wipe to clean the foam base and towel dry.

Note: When the cover is removed from the cushion for cleaning, inspect the fluid pad and foam base for unusual wear. Feel the fluid for any inconsistencies. If inconsistencies are found, knead the fluid pad to original consistency and/or call Jay customer service at Sunrise Medical at 1-800-648-8282.

Reassembling the J2 Deep Contour Cushion after cleaning

Follow cleaning and maintenance instructions as described in "Easy maintenance and cleaning", then reassemble as follows after cleaning. Attach the fluid pad to the foam base. Attach the rear three Velcro® strips first, then the front two Velcro strips. Reinstall the cover with the material I.D. tags to the back. If necessary, reinstall the four hooks on the solid drop seat.

Længde justering

For at forlænge sædet skal det solide bue sæde placeres 1 tomme (2 cm) foran de bageste lodrette stænger på rullestolen. Hvis de forreste kroge er mindre end 1 tomme (2 cm) fra forenden af sædeskinne, skal man fjerne de forreste kroge og flytte dem til den alternative plads direkte bagved (se illustration).

Tilpasnings vink:

- Når placeringen af det solide bue sæde er blevet bestemt på rullestolen, kan det være at krogene overlapper med rullestolens særlige beslag. Hvis dette er tilfældet, kan man placere disse særlige krogbeslag på et andet sted.

Let vedligeholdelse og rensning

Fjern betrækket og vend vrangen ud. Maskinvask på den varme cyklus og tør ved lav varme. Man må ikke bruge fabriks tørreremaskiner. Betrækket må ikke damp trykkes. Aftør det væskefyldte underlag med varmt vand og eftertør med et håndklæde. Underlaget må ikke nedsænkes i vand. Vand kan absorberes ind i skummet gennem luftventilerne på toppen af underlaget. Aftør skumstykket med varmt vand og eftertør med et håndklæde.

Bemærk: Når betrækket er fjernet fra puden for rensning skal væskeunderlaget og skumstykket efterses for usædvanligt slid. Efterføl væsken for uensartetheder. Hvis der forekommer uensartetheder kan man ælte væskeunderlaget tilbage til den originale konsistens og/eller ringe Jay kunde service hos Sunrise Medical, 1-800-648-8282.

Genmontering af J2 Dyb-kontur puden efter rensning

Følg rensnings- og vedligeholdelses instruktionerne som beskrevet under "Let vedligeholdelse og rensning", og genmonter derefter som følger. Fastgør væskeunderlaget til skumstykket. Fastgør de bageste tre velkro strimler først og derefter de to første velkro strimler. Geninstaller betrækket med materiale identifikations etiketterne bagud. Hvis nødvendigt, skal de fire kroge på det solide bue sæde geninstalleres.

Längdjustering

För en förlänga sätet, placera det fasta fällbara sätet 1 tum (2 cm) framför de bakre lodräta stolparna på din rullstol. Om de främre hakarna sitter mindre än 1 tum (2 cm) från framkanten på sittskenen, ta då bort de främre hakarna och flytta dem till den andra placeringen alldeles bakom den första (se bild)

Avpassningsråd:

- När du väl har bestämt placeringen av ditt fällbara fasta säte i din rullstol, kanske du märker att hakarna är i vägen för metallbeslagen som tillhör just din rullstol. Om detta händer, flytta dessa hakar till ett annat läge.

Lätt underhåll och rengöring

Tag av överdraget och vänd det ut och in. Tvätta i maskin i varmt vatten och torka i tummlare på låg värme. Torka ej i industritork. Överdraget får inte ångtvättas under högtryck. Torka av vätskedynan med varmt vatten och torka med handduk. Den får ej sänkas ned i vatten. Vatten skulle kunna komma in i skumfyllningen genom lufthålen på översidan av dynan. Torka av skumgrunddynan med vatten och torka torrt med en handduk.

Märk: When the cover is removed from the cushion for cleaning, inspect the fluid pad and foam base for unusual wear. Feel the fluid for any inconsistencies. If inconsistencies are found, knead the fluid pad to original consistency and/or call Jay customer service at Sunrise Medical at 1-800-648-8282.

Hopsättning av J2 Djupkonturdynan efter rengöring

Följ rengörings- och underhållsanvisningarna, beskrivna i "Lätt underhåll och rengöring", och sätt sedan ihop dynan efter rengöringen enligt följande beskrivning. Sätt fast vätskedynan på skumgrunddynan. Sätt först fast de tre bakre Velcro®-kardborremorsorna, sedan de två främre Velcro®-kardborremorsorna. Sätt tillbaka överdraget med materiallapparna baktill. Sätt tillbaka de fyra hakarna på det fasta fällbara sätet om det behövs.

Lengdejustering

For å gjøre setet lenger, flytt Solid Seat 2,5 cm fremover på de bakre vertikale stolpene på rullestolen. Hvis frontkrokene er mindre enn 2,5 cm fra frontenden på seteskinne, fjernes frontbeslaget og flyttes til den alternative åpningen rett bak den.

Tips for tilpasning:

- Når du har bestemt posisjonen for Solid Seat på rullestolen din, kan det tenkes at krokene kommer i veien for beslagene som tilhører din rullestol. Hvis dette er tilfelle, sett beslagkrokene og brakettene i en alternativ åpning.

Enkelt vedlikehold og rengjøring

Fjern trekket og vring det. Maskinvaskes på varm innstilling og trommeltørkes på lav varme. Bruk ikke industritrommel. Må ikke legges i dampautoklave. Tørk av væskeputen med varmt vann og tørk med håndkle. Den må ikke nedsenkes i vann. Vann kan absorberes av skumgummi gjennom luftventilene på toppen av puten. Tørk av skumgummiunderlaget og tørk med håndkle.

Merk: Når trekket er tatt av for å rengjøres, kontroller væskeputen og skumgummiunderlaget for uvanlig slitasje. Kjenn etter om væsken er uregelmessig fordelt. Hvis der er uregelmessigheter, kna væskeputen til den får tilbake sin opprinnelige konsistens og/eller ring Jay kundetjeneste ved Sunrise Medical at 1-800-648-8282.

Sette sammen J2 Deep Contour Cushion etter rengjøring

Følg rengjørings- og vedlikeholdsinstruksjonene slik de er beskrevet i "Enkelt vedlikehold og rengjøring", deretter settes den sammen som følger etter rengjøring: Fest væskeputen til skumgummiunderlaget. Fest de bakre tre Velcro-stripene først, deretter de to Velcro-stripene i forkant. Sett på plass igjen overtrekket med stoffmerkelappene i bakkant. Hvis nødvendig, sett på plass igjen de fire krokene på det kompakte, nedsenkede setet.

J2 Deep Contour Cushion Warranty

Each Jay fluid cushion is carefully inspected and tested to provide peak performance. Every Jay fluid cushion is guaranteed to be free from defects in materials and workmanship for a period of 24 months from the date of purchase, provided normal use. Should a defect in materials or workmanship occur within 24 months from the original date of purchase, Sunrise Medical will, at its option, repair or replace it without charge. This warranty does not apply to punctures, tears or burns, nor to the cushion's removable cover. Claims and repairs should be processed through the nearest authorized supplier. Except for express warranties made herein, all other warranties, including implied warranties of merchantability and warranties of fitness for a particular purpose are excluded. There are not warranties which extend beyond the description on the face hereof. Remedies for breach of express warranties herein are limited to repair or replacement of the goods. In no event shall damages for breach of any warranty include any consequential damages or exceed the cost of non-conforming goods sold.



This product is manufactured to comply with the 'Medical Device Directive' 93/42/EEC.

J2 Dyb-kontur pude garanti

Hver Jay Care pude er omhyggeligt inspiceret og afprøvet til at give top præstation. Hver Jay pude er garanteret til at være fri fra defekter forbundet med materialer og forarbejdning for en periode af 24 måneder fra købsdatoen, forudsat normalt brug. Hvis en defekt i materiale eller forarbejdning forekommer indenfor 24 måneder fra den originale købsdato, vil Sunrise Medical, efter eget skøn, enten reparere eller udskifte puden uden omkostninger. Denne garanti gælder ikke for punkteringer, flænger eller brændemærker eller for pudens aftagelige betræk. Skadesanmeldelser og reparationer skal gå gennem den nærmeste autoriserede forhandler. Med undtagelse af udtrykkelige garantier fremsat her, er alle andre garantier, inklusive underforståede garantier om salgbarhed og garantier om egnethed for et særligt formål, ekskluderet. Der er ingen garantier, der strækker sig længere end den bogstavelige beskrivelse. Afhjælpning for brud på udtrykkelige garantier er begrænset heri til reparation eller udskiftning af varerne. I intet tilfælde skal erstatning eller brud af enhver garanti inkludere nogen følge erstatning eller overgå prisen på ikke-overensstemmende solgte varer.



This product is manufactured to comply with the 'Medical Device Directive' 93/42/EEC.

Garanti för J2 Djupkonturdyna

Varje Jay-vätskedyna har blivit noggrant inspekterad och prövad för ge högsta möjliga prestation. Varje Jay-vätskedyna garanteras att vara fri från fel på material och utförande för en period på 24 månader från inköpsdatumet, förutsatt att den används på normalt sätt. Om ett fel i material eller utförande skulle upptäckas inom 24 månader från det ursprungliga inköpsdatumet, kommer Sunrise Medical, som sitt alternativ, att endera reparera eller ersätta den gratis. Denna garanti gäller inte punkteringar, revor eller brännskador på dynan eller dess avtagbara överdrag. Garantiansökan och reparationer skall utföras genom den närmaste auktoriserade leverantören. Utom för garantier uttryckligen beskrivna häri, är alla andra garantier uteslutna; detta gäller även antydda garantier av handelsdugligheten och lämpligheten för särskilda ändamål. Inga andra garantier gäller utom de som beskrivs häri. Gottgörelse för garantibrott gällande de ovan beskrivna garantierna begränsas till reparation eller ersättning av varan. Under inga omständigheter skall ersättningen för något garantibrott inbegripa något därav följande skadestånd eller överstiga kostnaden av den oacceptabla sålda varan.



This product is manufactured to comply with the 'Medical Device Directive' 93/42/EEC.

J2 Deep Contour Cushion garanti

Din Jay Care Cushion er nøye inspisert og testet for å gi topp ytelse. Hver Jay Care Cushion er garantert fri for defekter i materialer og utførelse i en periode på 24 måneder fra kjøpsdato, forutsatt at den brukes normalt. Skulle det oppstå defekter i materialer eller utførelse innen 24 måneder fra original kjøpsdato, vil Sunrise Medical, etter eget valg, reparere eller erstatte den uten kostnader. Denne garantier gjelder ikke om det har forekommet punkturer, revner eller brennemærker, heller ikke putens utskiftbare overtrekk. Krav og reparasjoner må foretas gjennom nærmeste autoriserte forhandler. Med unntagelse for uttrykte garantier som er gjort her, er alle andre garantier, inkludert underforståtte garantier for salgbarhet og garantier om egnethet til et spesielt formål, unntatt. Der er ingen garantier som gjelder utover beskrivelsen i dette dokumentet. Utbedringer basert på brudd av uttrykte garantier heri er begrenset til reparasjon eller erstatning av varene. Under ingen omstendigheter skal skader basert på brudd på hvilken som helst garanti inkludere indirekte skader eller overgå beløpet på ukurante, solgte varer.



This product is manufactured to comply with the 'Medical Device Directive' 93/42/EEC.

ENGLAND

Sunrise Medical Ltd.
High Street
Wollaston
West Midlands D48 4PS
England
44-1384-44-66-84

DENMARK

G2 Wheelchairs and Gear
Jegstrupvej 56
DK 8361 Hasselager Denmark
DK 8361

SWEDEN

Sunrise Medical AB
Britta Sahlgrens gata 8A
SE-421 31 VÄSTRA FRÖLUNDA

NORWAY

Norsk Rehab
1450 Nesoddtangen
Oslo, Norway 1450



Sunrise Home Healthcare Group**Mobility Products Division**

7477 East Dry Creek Parkway • Longmont, Colorado 80503 USA

(303) 218-4500 or (800) 648-8282

In Canada (800) 263-3390

Manufactured under one or more of the following patents plus other patents pending: U.S. Patent # 4,588,229; 4,660,238; 4,726,624; 4,761,843; 4,842,330; 5,018,790; 5,255,404; 5,352,023; 5,362,543; 5,369,829; 5,390,384; 5,395,162; 5,457,833; 5,490,299; 5,397,517, 5,687,436; and other foreign patents.

© 1998, Sunrise Medical 11.98 Rev. A
XT2405S

Free Manuals Download Website

<http://myh66.com>

<http://usermanuals.us>

<http://www.somanuals.com>

<http://www.4manuals.cc>

<http://www.manual-lib.com>

<http://www.404manual.com>

<http://www.luxmanual.com>

<http://aubethermostatmanual.com>

Golf course search by state

<http://golfingnear.com>

Email search by domain

<http://emailbydomain.com>

Auto manuals search

<http://auto.somanuals.com>

TV manuals search

<http://tv.somanuals.com>