

taurus

Model Air

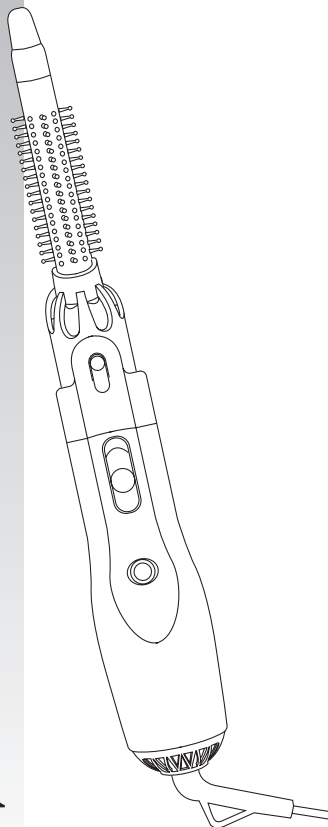

Secador modelador
Assecador Modelador
Styling hair dryer
Sèche-cheveux Modeleur
Haarföhn und Styler
Asciugacapelli Modellatore
Secador/Modelador
Vormgevende haardroger
Suszarka Modelująca
Σεσουάρ περιποίησης
μαλλιών
Прибор для сушки и
укладки волос
Uscător modelator
Сешоар за оформяне
جهاز تجفيف و تصفيف الشعر

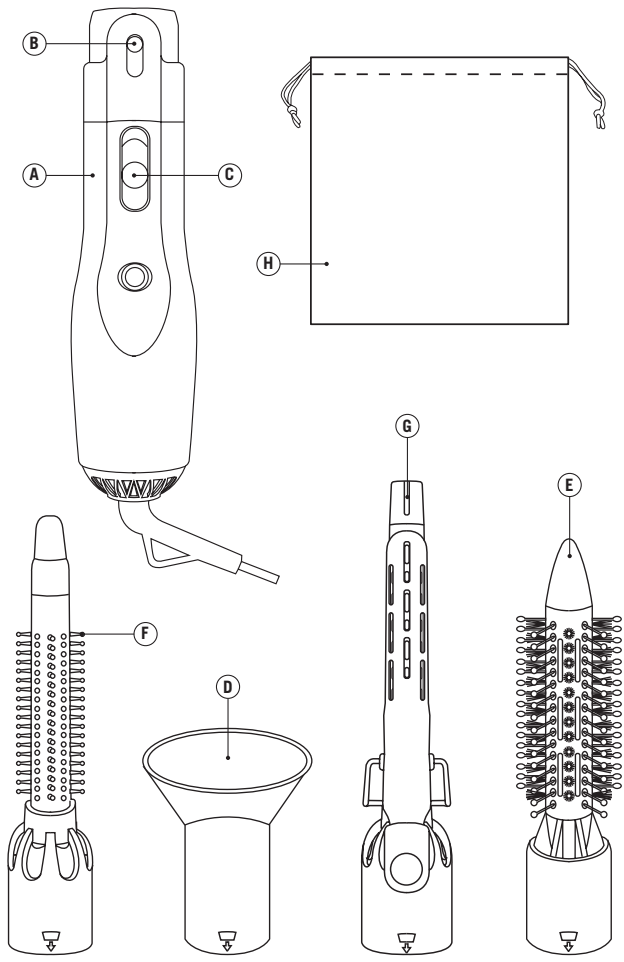



Fig.1

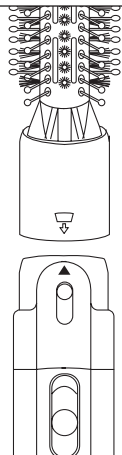

Fig.2

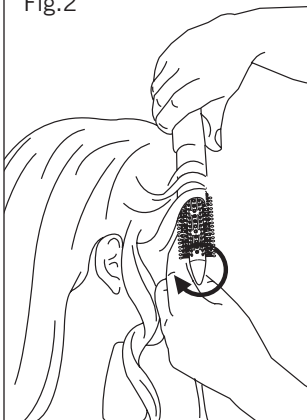

Fig.3

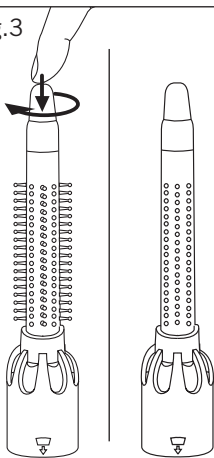

Fig.4

⌚ 5-15 seg



Secador Modelador Model Air



Distinguido cliente:

Le agradecemos que se haya decidido por la compra de un producto de la marca TAURUS.

Su tecnología, diseño y funcionalidad, junto con el hecho de superar las más estrictas normas de calidad le comportarán total satisfacción durante mucho tiempo.

Descripción

- A Cuerpo del aparato
- B Botón liberación accesorio
- C Selector velocidad/temperatura
- D Concentrador de aire
- E Cepillo doble acción
- F Cerdas del cepillo retráctiles
- G Rizador de pelo
- H Bolsa



Consejos y advertencias de seguridad

-Leer atentamente este folleto de instrucciones antes de poner el aparato en marcha y guardarlo para posteriores consultas.

Entorno de uso o trabajo:

- No emplear lacas o productos en spray con el aparato en marcha
- Mantener alejados a niños y curiosos mientras maneje este aparato.

Seguridad eléctrica:

- No utilizar el aparato con el cable eléctrico o la clavija dañados.

- Antes de conectar el aparato a la red, verificar que el voltaje indicado en la placa de características coincida con el voltaje de red.

- Conectar el aparato a una base de toma de corriente que soporte como mínimo 10 amperios.

- La clavija del aparato debe coincidir con la base eléctrica de la toma de corriente. Nunca modificar la clavija. No usar adaptadores de clavija.

- Usar el aparato solamente con el conector eléctrico específico, suministrado.

- Si alguna de las envolventes del aparato se rompe, desconectar inmediatamente el aparato de la red para evitar la posibilidad de sufrir un choque eléctrico.

- No utilizar el aparato si ha caído, si hay señales visibles de daños, o si existe fuga.

- **ADVERTENCIA:** Mantener el aparato seco.

- **ADVERTENCIA:** No utilizar el aparato cerca del agua.

- No utilizar el aparato en las inmediaciones de una bañera, ducha o piscina.

- No utilizar el aparato con las manos o los pies húmedos, ni con los pies descalzos.

- Nunca usar el cable eléctrico para levantar, transportar o desenchufar el aparato.

- No enrollar el cable eléctrico de conexión alrededor del aparato.

- Los cables dañados o enredados aumentan el riesgo de choque eléctrico.

- Es recomendable como protección adicional en la instalación eléctrica que alimenta el aparato, el disponer



de un dispositivo de corriente diferencial con una sensibilidad máxima de 30.

- No tocar la clavija de conexión con las manos mojadas.

Utilización y cuidados:

- Antes de cada uso, desenrollar completamente el cable de alimentación del aparato.

- No usar el aparato si sus accesorios no están debidamente acoplados.

- No usar el aparato si su dispositivo de puesta en marcha/paro no funciona.

- Si se usa el aparato en un cuarto de baño o similar, desenchufar el aparato de la red cuando no se use, aunque sea por poco tiempo, ya que la proximidad del agua presenta un riesgo, incluso en el caso de que el aparato esté desconectado.

- Desenchufar el aparato de la red cuando no se use y antes de realizar cualquier operación de limpieza.

- Desenchufar el aparato de la red antes de sustituir cualquier accesorio.

- Desenchufar el aparato de la red cuando no se use y antes de realizar cualquier operación de limpieza.

- Este aparato está pensado únicamente para un uso doméstico, no para uso profesional o industrial.

- Los niños deben estar bajo vigilancia para asegurar que no jueguen con el aparato.

- No permitir que lo usen personas no familiarizadas con este tipo de producto, personas discapacitadas o niños.

- Guardar este aparato fuera del alcance de los niños y/o personas

discapacitadas.

- No guardar el aparato si todavía está caliente.

- Usar este aparato, sus accesorios y herramientas de acuerdo con estas instrucciones, teniendo en cuenta las condiciones de trabajo y el trabajo a realizar.

- No utilizar el aparato con mascotas o animales.

Servicio:

- Cerciorarse que el servicio de mantenimiento del aparato sea realizado por personal especializado, y que caso de precisar consumibles/recambios, éstos sean originales.

- Toda utilización inadecuada, o en desacuerdo con las instrucciones de uso, puede comportar peligro, anulando la garantía y la responsabilidad del fabricante.



Modo de empleo

Notas previas al uso:

- Preparar el aparato acorde a la función que desee realizar:

Inserción de un accesorio:

- Para insertar los accesorios, presionarlos asegurándose de que la marca de la flecha del accesorio coincide con la posición del botón de liberación del accesorio (Fig. 1) (usar la mejor combinación para conseguir el estilo que se desea):

Concentrador de aire (D): diseñado para secar y fijar el peinado.

Cepillo doble acción (E): diseñado





para crear grandes rizos u ondas en el pelo y conseguir volumen.

Cerdas del cepillo retráctiles (F): diseñadas para crear pequeños rizos con un sistema especial para separarlos después del peinado.

Rizador de pelo (G): diseñado para crear rizos definidos.

- Para sacar un accesorio, presionar sobre el botón liberación de accesorio y tirar de él..

Uso:

- Desenrollar completamente el cable antes de enchufar.

- Enchufar el aparato a la red eléctrica.

- Orientar el aparato para dirigir el flujo de aire hacia la dirección deseada.

- Poner en marcha el aparato usando el selector de velocidad/temperatura.

- Seleccionar la velocidad/temperatura deseadas.

Cómo secar el pelo:

- Mover el aparato en círculos para distribuir el aire de manera uniforme por el cabello.

- Para conseguir mejores resultados, se recomienda seleccionar la temperatura y velocidad mínimas.

Una vez finalizado el uso del aparato:

- Parar el aparato usando el selector de velocidad/temperatura (C)

- Desenchufar el aparato de la red eléctrica.

- Limpiar el aparato.

Accesorios:

Este accesorio sirve para concentrar el flujo de aire en una zona en concreto.

- Mover el aparato en círculos para distribuir el aire de manera uniforme por el cabello.

Cepillo doble acción (E):

- Este accesorio se usa para crear rizos grandes. Posee dos tipos de cerdas para desenredar y peinar el cabello.

- Coger un mechón de pelo y enrollarlo alrededor del cepillo, girando el aparato suavemente. Se creará más volumen si se realiza desde la raíz del pelo (Fig. 2)

Cerdas del cepillo retráctiles (F):

- Este accesorio está especialmente diseñado para crear pequeños rizos. Seguir los mismos pasos descritos para el cepillo de doble acción.

- Usar la función retráctil para separar los rizos fácilmente: presionar el extremo del cepillo y girarlo hasta que las cerdas se retraigan (Fig. 3)

Rizador de pelo (G):

- Este accesorio se ha diseñado para crear rizos definidos. Seguir los mismos pasos descritos para el cepillo de doble acción, usar la placa de presión para coger el pelo y esperar de 5 a 15 segundos según lo definidos que se quieran los rizos. Después, simplemente desenrollar el pelo con cuidado (Fig. 4)

Consejos prácticos:

- Después de finalizar el peinado añadir laca o spray de fijación para que efecto sea más duradero.

- Combinar diferentes accesorios para crear distintos estilos en un mismo



peinado combinando el tamaño de los rizos.

Protector térmico de seguridad:

- El aparato dispone de un dispositivo térmico de seguridad que protege el aparato de cualquier sobrecalentamiento.

- Cuando el aparato se conecta y desconecta alternativamente, no siendo ello debido a la acción del termostato de ambiente, verificar que no haya ningún obstáculo que impida o dificulte la entrada o salida normal del aire.

- Si el aparato se desconecta por sí mismo y no vuelve a conectarse, proceder a desenchufarlo de la red, esperar unos 15 minutos antes de volver a conectarlo.



Limpieza

- Desenchufar el aparato de la red y dejarlo enfriar antes de iniciar cualquier operación de limpieza.

- Limpiar el conjunto eléctrico y el conector de red con un paño húmedo y secarlos después. **NO SUMERGIRLOS NUNCA EN AGUA O CUALQUIER OTRO LÍQUIDO.**

-Limpiar el aparato con un paño húmedo impregnado con unas gotas de detergente y secarlo después.

-No utilizar disolventes, ni productos con un factor ph ácido o básico como la lejía, ni productos abrasivos, para la limpieza del aparato.

-No sumergir el aparato en agua u otro líquido, ni ponerlo bajo el grifo.



Anomalías y reparación

En caso de avería llevar el aparato a un Servicio de Asistencia Técnica autorizado.

Si la conexión red está dañada, debe ser substituida, proceder como en caso de avería.

Para productos de la Unión Europea y/o en caso de que así lo exija la normativa en su país de origen:

Ecología y reciclabilidad del producto

- Los materiales que constituyen el envase de este aparato, están integrados en un sistema de recogida, clasificación y reciclado de los mismos. Si desea deshacerse de ellos, puede utilizar los contenedores públicos apropiados para cada tipo de material.

El producto está exento de concentraciones de sustancias que se puedan considerar dañinas para el medio ambiente.



Este símbolo significa que si desea deshacerse del producto, una vez transcurrida la vida del mismo, debe depositarlo por los medios adecuados a manos de un gestor de residuos autorizado para la recogida selectiva de Residuos de Aparatos Eléctricos y Electrónicos (RAEE).

Este aparato cumple con la Directiva 2006/95/EC de Baja Tensión y con la Directiva 2004/108/EC de Compatibilidad Electromagnética.

Assecador Modelador Model Air



Benvolgut client,

Us agraïm que us hàgiu decidit a comprar un producte de la marca TAURUS.

La seva tecnologia, disseny i funcionalitat, i el fet d'haver superat les normes de qualitat més estrictes, us garanteixen una satisfacció total durant molt de temps.

Descripció

- A Cos de l'aparell
- B Botó alliberació accessori
- C Selector de velocitat/temperatura
- D Concentrador d'aire
- E Raspall doble acció
- F Cerres del raspall retràctils
- G Arrissador de cabell
- H Bossa



Consells i advertiments de seguretat

-Abans d'engegar l'aparell, llegiu atentament aquest full d'instruccions i conserveu-lo per a consultes posteriors.

Entorn d'ús o treball:

- No empreu laques o productes en esprai amb l'aparell en marxa.
- Manteniu allunyats a nens i curiosos mentre feu servir l'aparell

Seguretat elèctrica:

- No utilitzeu l'aparell amb el cable elèctric o la clavilla malmesos.

- Abans de connectar l'aparell a la xarxa, verifiqueu que el voltatge que s'indica a la placa de característiques coincideix amb el voltatge de xarxa.

- Connecteu l'aparell a una base de presa de corrent que suporti com a mínim 10 ampers.

- La clavilla de l'aparell ha de coincidir amb la base elèctrica de la presa de corrent. No modifiqueu mai la clavilla. No useu adaptadors de clavilla.

- Utilitzeu l'aparell només amb el connector elèctric específic subministrat.

- Si algun dels embolcalls de l'aparell es trenca, desconnecteu l'aparell immediatament de la xarxa per evitar la possibilitat d'un xoc elèctric.

- No utilitzeu l'aparell si ha caigut, si hi ha senyals visibles de danys o si hi ha una fuita.

- ADVERTIMENT: Manteniu l'aparell sec.

- ADVERTIMENT: No utilitzeu l'aparell prop de l'aigua.

- No utilitzeu l'aparell a prop d'una banyera, una dutxa o una piscina.

- No utilitzeu l'aparell amb les mans o els peus humits ni descalços.

- No useu mai el cable elèctric per aixecar, transportar o desendollar l'aparell.

- No enrotlleu el cable elèctric de connexió al voltant de l'aparell.

- Els cables malmesos o enredats augmenten el risc de xoc elèctric.

- Com a protecció addicional a la instal·lació elèctrica que alimenta l'aparell, és recomanable que tingueu un dispositiu diferencial de corrent amb una sensibilitat màxima de 30.

- No toqueu mai la clavilla de connexió amb les mans molles.

Utilització i cura:

- Abans de cada ús, desenrotlleu completament el cable d'alimentació de l'aparell.

- No useu l'aparell si els accessoris no estan correctament acoblats.

- No useu l'aparell si el dispositiu d'engegada/aturada no funciona.

- Si useu l'aparell en un lavabo o similar, desendolleu-lo de la xarxa quan no l'utilitzeu, encara que sigui per poc temps, ja que la proximitat de l'aigua suposa un risc, fins i tot en cas que l'aparell estigui desconnectat.

- Desendolleu l'aparell de la xarxa quan no l'utilitzeu i abans de netejar-lo.

- Desendolleu l'aparell de la xarxa abans de substituir qualsevol accessori.

- Desendolleu l'aparell de la xarxa quan no l'utilitzeu i abans de netejar-lo.

- Aquest aparell està pensat exclusivament per a ús domèstic, no professional o industrial.

- Els nens han d'estar sota vigilància per assegurar que no juguin amb l'aparell.

- No permeteu que l'utilitzin persones no familiaritzades amb aquest tipus de producte, persones discapacitades o nens.

- Deseu aquest aparell fora de l'abast dels nens i/o persones discapacitades.

- No deseu l'aparell si encara està calent.

- Utilitzeu aquest aparell, els seus accessoris i eines d'acord amb aquestes instruccions, tenint en compte les condicions de treball i el que vulgueu realitzar.

- No utilitzeu l'aparell per assecar mascotes o animals.

Servei:

- Assegureu-vos que el servei de manteniment de l'aparell ha estat realitzat per personal especialitzat, i que en cas de precisar consumibles/recanvis, aquests són originals.

- Una utilització inadequada o en desacord amb les instruccions d'ús suposa un perill i anul·la la garantia i la responsabilitat del fabricant.



Instruccions d'ús

Notes prèvies a l'ús:

-Preparar l'aparell concorde a la funció que desitgeu realitzar:

Inserció d'un accessori:

- Per inserir els accessoris, pressioneu-los assegurant-vos que la marca de la fletxa de l'accessori coincideix amb la posició del botó d'alliberament de l'accessori (Fig. 1) (useu la millor combinació per aconseguir l'estil que desitgeu):
Concentrador d'aire (D): dissenyat per assecar i fixar el pentinat.

Raspall doble acció (E): dissenyat per a crear grans rínxols i ones al cabell i aconseguir volum.

Cerres del raspall retràctils (F): dissenyades per a crear petits rínxols



amb un sistema especial per a separar-los després del pentinat. Arrissador de cabell (G): dissenyat per a crear rínxols definits.

- Per treure un accessori, pressioneu sobre el botó alliberació d'accessori i estireu-lo.

Ús:

- Desenrotlleu completament el cable abans d'endollar-lo.
- Connecteu l'aparell a la xarxa elèctrica.
- Orienteu l'aparell per a dirigir el flux d'aire cap a la direcció desitjada.
- Poseu en marxa l'aparell utilitzant el selector de velocitat/temperatura.
- Seleccioneu la velocitat/temperatura desitjada.

Com eixugar el cabell:

- Moveu l'aparell en cercles per distribuir l'aire de manera uniforme pel cabell.
- Per aconseguir millors resultats, es recomana seleccionar la temperatura i velocitat mínimes.

Un cop finalitzat l'ús de l'aparell:

- Poseu en marxa l'aparell utilitzant el selector de velocitat/temperatura (C).
- Desendolieu l'aparell de la xarxa elèctrica.
- Netegeu l'aparell.

Accessoris:

Aquest accessori serveix per concentrar el flux d'aire en una zona en concret.

- Moveu l'aparell en cercles per distribuir l'aire de manera uniforme pel cabell.

Raspall doble acció (E):

- Aquest accessori s'utilitza per a crear rínxols grans. Posseeix dos tipus de cerres per a desenredar i pentinar el cabell.

- Agafeu un ble de cabell i enrotlleu-lo al voltant del raspall, gireu l'aparell suaument. Es crearà més volum si ho feu des de l'arrel del cabell (Fig. 2)

Cerres del raspall retràctils (F):

- Aquest accessori està especialment dissenyat per a crear petits rínxols. Seguiu els mateixos passos descrits per al raspall de doble acció.
- Utilitzeu la funció retràctil per a separar el rínxols fàcilment. Pressioneu l'extrem del raspall i gireu-lo fins que les cerres es retreguin (Fig. 3)

Arrissador de cabell (G):

- Aquest accessori s'ha dissenyat per a crear rínxols definits. Seguiu els mateixos passos descrits per al raspall de doble acció, utilitzeu la placa de pressió per agafar el cabell i espereu de 5 a 15 segons depenent de com vulgueu de definits els rissos. Després, simplement desenrotlleu el cabell amb cura (Fig. 4)

Consells pràctics:

- Un cop finalitzat el pentinat, afegir-hi laca o esprai de fixació perquè l'efecte sigui més durador.
- Combineu diferents accessoris per a crear diferents estils en un mateix pentinat combinant la mida dels rissos.

Protector tèrmic de seguretat:

- L'aparell disposa d'un dispositiu



tèrmic de seguretat que el protegeix de qualsevol sobreescalfament.

- Quan l'aparell es connecta i desconnecta alternativament, no essent a causa de l'acció del termòstat d'ambient, verifiqueu que hi hagi cap obstacle que impedeixi o dificulti l'entrada o sortida normal de l'aire.

- Si l'aparell es desconnecta per ell mateix i no es torna a connectar, desendol-leu-lo de la xarxa i espereu uns 15 minuts abans de tornar a connectar-lo.



Neteja

- Desendol-leu l'aparell de la xarxa i deixeu-lo refredar abans de dur a terme qualsevol operació de neteja.

- Netegeu el conjunt elèctric i el connector de xarxa amb un drap humit i assequeu-lo després. **NO ELS SUBMERGIU MAI EN AIGUA O QUALSEVOL ALTRE LÍQUID.**

-Netegeu l'aparell amb un drap humit impregnat amb unes gotes de detergent i després eixugueu-lo.

-Per netejar l'aparell, no utilitzeu dissolvents ni productes amb un factor pH àcid o bàsic, com el lleixiu, ni productes abrasius.

-No submergiu l'aparell en aigua ni en cap altre líquid, ni el poseu sota l'aixeta.



Anomalies i reparació

En cas d'avaría, porteu l'aparell a un servei d'assistència tècnica autoritzat. Si la connexió a la xarxa està malme-

sa, cal substituir-la i actuar com en cas d'avaría.

Per a productes de la Unió Europea i/o en cas que així ho exigeixi la normativa en el seu país d'origen:

Ecologia i reciclabilitat del producte

- Els materials que componen l'envàs d'aquest electrodomèstic estan integrats en un sistema de recollida, classificació i reciclatge. Si us en voleu desfer, utilitzeu els contenidors públics adequats per a cada tipus de material.

Aquest producte està exempt de concentracions de substàncies que es puguin considerar perjudicials per al medi ambient.

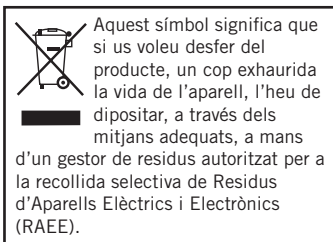

Aquest aparell compleix la Directiva 2006/95/EC de Baixa Tensió i la Directiva 2004/108/EC de Compatibilitat Electromagnètica.

Styling hair dryer

Model Air



Dear customer,

Many thanks for choosing to purchase a TAURUS brand product.

Thanks to its technology, design and operation and the fact that it exceeds the strictest quality standards, a fully satisfactory use and long product life can be assured.

Description

- A Appliance body
- B Accessory release button
- C Speed/temperature selector
- D Concentrator nozzle
- E Double action brush
- F Retractable bristle brush
- G Curling tong
- H Bag



Safety advice and warnings

- Read these instructions carefully before switching on the appliance and keep them for future reference. Failure to follow and observe these instructions could lead to an accident.

Working environment:

- Do not use hair sprays or other spray product whilst the machine is switched on.
- Keep children and bystanders away when using this appliance.

Electrical safety:

- Do not use the appliance if the cable or plug is damaged.
- Ensure that the voltage indicated on the rating label matches the mains voltage before plugging in the appliance.
- Connect the appliance to a socket that can supply a minimum of 10 amperes.
- The appliance's plug must fit into the mains socket properly. Do not alter the plug. Do not use plug adaptors.
- Only use the appliance with the specific electric connector provided.
- If any of the appliance casings breaks, immediately disconnect the appliance from the mains to prevent the possibility of an electric shock.
- Do not use the appliance if it has fallen on the floor, if there are visible signs of damage or if it has a leak.
- CAUTION: Maintain the appliance dry.
- CAUTION: Do not use the appliance near water.
- Do not use the appliance near bathtubs, showers or swimming pools.
- Do not use the appliance with damp hands or feet, or when barefooted.
- Do not force the power cord. Never use the power cord to lift up, carry or unplug the appliance.
- Do not wrap the power cord around the appliance.
- Check the state of the power cord. Damaged or tangled cables increase the risk of electric shock.
- As an additional protection to the electrical supply for the appliance, it is advisable to have a differential



current device with a maximum sensitivity of 30 mA. Ask for advice from a competent installer.

- Do not touch the plug with wet hands.

Use and care:

- Fully unroll the appliance's power cable before each use.
- Do not use the appliance if its accessories are not properly fitted.
- Do not use the appliance if the on/off switch does not work.
- If you use the appliance in a bathroom or similar place, unplug the appliance from the mains when it is not in use, even if it is only for a short while, as proximity to water involves a risk, even if the appliance is disconnected.
- Disconnect the appliance from the mains when not in use and before undertaking any cleaning task.
- Unplug the appliance from the mains before replacing any accessory.
- Unplug the appliance from the mains when not in use and before undertaking any cleaning task.
- This appliance is for household use only, not professional or industrial use.
- This appliance is not a toy. Children should be supervised to ensure that they do not play with the appliance.
- This appliance is intended for adult use. Ensure that this product is not used by the disabled, children or people unused to its handling.
- This appliance should be stored out of reach of children and/or the disabled.
- Do not store the appliance if it is

still hot.

- Use the appliance and its accessories and tools in accordance with these instructions, taking into account the working conditions and the work to be performed. Use the appliance for operations different from those intended could result in a hazardous situation.
- Do not use the appliance to dry pets or animals.

Service:

- Make sure that the appliance is serviced only by specialist personnel, and that only original spare parts or accessories are used to replace existing parts/accessories.
- Any misuse or failure to follow the instructions for use renders the guarantee and the manufacturer's liability null and void.



Instructions for use



Before use:

- Prepare the appliance according to the function you wish to use:

Insertion of an accessory:

- To place accessories in position, press them making sure the arrow mark on the accessory coincide with the position of the accessory release button (Fig. 1) (use the combination that best meets your desire style requirement):
Concentrator nozzle (D): designed for drying the hair and fixing hairstyle in place.





Double action brush (E): designed to create big curls or waves in hair and give volume.

Retractable bristle brush (F): designed to create small curls with special system to release the curls after styling.

Curling tong (G): designed to create defined curls.

- To remove the accessory, press on the accessory release button and pull out the accessory.

Use:

- Unroll the cable completely before plugging it in.
- Connect the appliance to the mains.
- Guide the appliance to direct the flow of air in the desired direction.
- Turn the appliance on, by using one the speed/temperature selector.
- Select the desired speed/temperature.

How to dry the hair:

- Move the appliance around in circles to distribute the air along the hair.
- For best results, we recommend selecting minimum speed and temperature.

Once you have finished using the appliance:

- Turn the appliance off, using the speed/temperature selector (C)
- Unplug the appliance from the mains.
- Clean the appliance.

Accessories:

Concentrator nozzle accessory (D):

- This accessory is used to concentrate the air flow into one specific area.
- For drying the hair direct the air blow to the hair, moving the appliance in circles.

Double action brush (E):

- This accessory is used to create big curls. It has two types of bristles for detangling and brushing the hair.
- Take a strand of hair and wrap it around the brush, rotating the appliance in a gentle manner. The closer to the hair root, the more volume will be created (Fig. 2)

Retractable bristle brush (F):

- This accessory is especially designed to create smaller curls. Follow the same step described for the double action brush.
- Use the retractable function to release the curls easily: press the end of the brush and spin it until the bristles are retracted (Fig. 3)

Curling tong (G):

- This accessory is designed to create more defined curls. Follow the same step described for the double action brush, use the press plate to press the hair and keep for about 5 to 15 seconds depending on how defined you want the curls. After this simply unroll the hair carefully (Fig. 4)

Practical recommendations:

- When styling is finished add fixing hair lacquer or spray to keep the style in place for longer.

- Combine different accessories on different hair strands to create different styles combining curl sizes.

Safety thermal protector:

- The appliance has a safety device, which protects the appliance from overheating.
- When the appliance switches itself on and off repeatedly, for reasons other than the thermostat control, check to ensure that there are no obstacles that impede correct air entry or expulsion.
- If the appliance turns itself off and does not switch itself on again, disconnect it from the mains supply, and wait for approximately 15 minutes before reconnecting. If the machine does not start again seek authorised technical assistance.



Cleaning

- Disconnect the appliance from the mains and allow it to cool before undertaking any cleaning task.
- Clean the electrical equipment and the mains connection with a damp cloth and dry. **DO NOT IMMERSE IN WATER OR ANY OTHER LIQUID.**
- Clean the equipment with a damp cloth with a few drops of washing-up liquid and then dry.
- Do not use solvents, or products with an acid or base pH such as bleach, or abrasive products, for cleaning the appliance.
- Never submerge the appliance in water or any other liquid or place it under running water.



Anomalies and repair

- Take the appliance to an authorised technical support service if a product damage or other problems arise. Do not try to dismantle or repair without assistance, as this may be dangerous.
- If the connection to the mains has been damaged, it must be replaced and you should proceed as you would in the case of damage.

For EU product versions and/or in case that it is requested in your country:

Ecology and recyclability of the product

- The materials of which the packaging of this appliance consists are included in a collection, classification and recycling system. Should you wish to dispose of them, use the appropriate public recycling bins for each type of material.
- The product does not contain concentrations of substances that could be considered harmful to the environment.

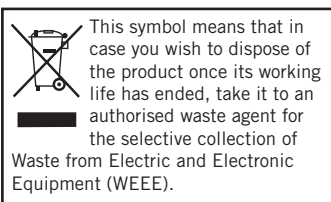

This appliance complies with Directive 2006/95/EC on Low Voltage and Directive 2004/108/EC on Electromagnetic Compatibility.

**Sèche-cheveux Modèleur
Model Air**



Cher Client,

Nous vous remercions d'avoir choisi d'acheter un appareil ménager de marque TAURUS.

Sa technologie, son design et sa fonctionnalité, s'ajoutant au fait qu'elle répond amplement aux normes de qualité les plus strictes, vous permettront d'en tirer une longue et durable satisfaction.

Description

- A Corps de l'appareil
- B Bouton pour libérer accessoire
- C Sélecteur de vitesse/température
- D Concentrateur d'air
- E Brosse double action
- F Poils de brosse rétractiles
- G Frise-cheveux
- H Sac



Conseils et mesures de sécurité

- Lire attentivement cette notice d'instructions avant de mettre l'appareil en marche, et la conserver pour la consulter ultérieurement.

Environnement d'utilisation ou de travail:

- Ne pas utiliser de laque ou de produits en spray lorsque l'appareil fonctionne.
- Tenir l'appareil hors de portée des enfants et des curieux.

Sécurité électrique:

- Ne pas utiliser l'appareil si son câble électrique ou sa prise est endommagé.
- Avant de raccorder l'appareil au secteur, s'assurer que le voltage indiqué sur la plaque signalétique correspond à celui du secteur.
- Raccorder l'appareil à une prise pourvue d'une fiche de terre et supportant au moins 10 ampères.
- La prise de courant de l'appareil doit coïncider avec la base de la prise de courant. Ne jamais modifier la prise de courant. Ne pas utiliser d'adaptateur de prise de courant.
- Veuillez utiliser l'appareil uniquement avec son connecteur électrique, qui vous sera fourni avec l'appareil.
- Si une des enveloppes protectrices de l'appareil se rompt, débrancher immédiatement l'appareil du secteur pour éviter tout choc électrique.
- Ne pas utiliser l'appareil s'il est tombé, s'il y a des signes visibles de dommages ou en cas de fuite.
- **AVERTISSEMENT** : Maintenir l'appareil au sec.
- **AVERTISSEMENT** : Ne pas utiliser l'appareil près de l'eau.
- Ne pas utiliser l'appareil à proximité d'une baignoire, d'une douche ou d'une piscine.
- Ne pas utiliser l'appareil avec les mains ou les pieds humides, ni les pieds nus.
- Ne jamais utiliser le câble électrique pour lever, transporter ou débrancher l'appareil.
- Ne pas enrouler le câble électrique de connexion autour de l'appareil.
- Les câbles endommagés ou



emmêlés augmentent le risque de choc électrique.

- Il est recommandable, comme protection additionnelle de l'installation électrique qui nourrit l'appareil, de disposer d'un dispositif de courant différentiel avec une sensibilité maximale de 30.
- Ne pas toucher la prise de raccordement avec les mains mouillées.

Utilisation et précautions:

- Avant chaque utilisation, dérouler complètement le câble d'alimentation de l'appareil.
- Ne pas utiliser l'appareil si ses accessoires ne sont pas dûment accouplés.
- Ne pas utiliser l'appareil si son dispositif de mise en marche/arrêt ne fonctionne pas.
- Si vous utilisez l'appareil dans une salle de bain ou endroit similaire, débranchez-le du secteur lorsque vous ne l'utilisez pas, même pour un court instant, car la proximité de l'eau présente un risque, même si l'appareil est déconnecté.
- Débrancher l'appareil du secteur tant qu'il reste hors d'usage et avant de procéder à toute opération de nettoyage.
- Veiller à débrancher l'appareil du réseau, avant de remplacer tout accessoire.
- Débrancher l'appareil du secteur tant qu'il reste hors d'usage et avant de procéder à toute opération de nettoyage.
- Cet appareil est uniquement destiné à un usage domestique et non professionnel ou industriel.

- Les enfants doivent être surveillés pour s'assurer qu'ils ne jouent pas avec l'appareil.
- Ne pas laisser des personnes non familiarisées avec ce type de produit, des personnes handicapées ou des enfants l'utiliser.
- Laisser l'appareil hors de portée des enfants et/ou des personnes handicapées.
- Ne pas garder l'appareil s'il est encore chaud.
- Utiliser cet appareil, ses accessoires et outils conformément au mode d'emploi, en tenant compte des conditions de travail et du travail à réaliser.
- Ne pas utiliser l'appareil sur des animaux domestiques ou tout animal.

Service:

- S'assurer que le service de maintenance de l'appareil est réalisé par le personnel spécialisé, et que dans le cas où vous auriez besoin de pièces de rechange, celles-ci soient originales.
- Toute utilisation inappropriée ou non conforme aux instructions d'utilisation annule la garantie et la responsabilité du fabricant.



Mode d'emploi

Remarques avant utilisation:

- Préparer l'appareil conformément à la fonction désirée:





Insertion d'un accessoire:

- Pour insérer les accessoires, appuyer dessus en s'assurant que la marque de la flèche de l'accessoire coïncide avec la position du bouton pour libérer l'accessoire (Fig. 1) (utiliser la meilleure combinaison pour créer votre style) :

Concentrateur d'air (D) : conçu pour sécher et fixer la coiffure.

Brosse double action (E) : conçue pour créer de grandes boucles ou des ondulations et obtenir plus de volume.

Poils de la brosse rétractiles (F) : conçus pour créer des petites boucles avec un système spécial qui les sépare après coiffage.

Frise-cheveux (G) : conçu pour créer des boucles définies.

- Pour retirer un accessoire, appuyer sur le bouton de libération d'accessoire, puis tirer dessus.

Usage:

- Dérouler complètement le câble avant de le brancher.

- Brancher l'appareil au secteur.

- Placer l'appareil pour diriger le flux d'air vers la direction désirée.

- Mettre en marche l'appareil à l'aide du sélecteur de Vitesse/température.

- Sélectionner la vitesse/température désirée.

Comment sécher les cheveux?

- Sécher en bougeant l'appareil de façon à réaliser des cercles, afin de distribuer l'air uniformément sur tous les cheveux.

- Pour obtenir de meilleurs résultats, veiller à choisir la température et la

vitesse minimales.

Lorsque vous avez fini de vous servir de l'appareil:

- Arrêter l'appareil à l'aide du sélecteur de vitesse/température (C)

- Débrancher l'appareil du secteur.

- Nettoyer l'appareil.

Accessoires:

Cet accessoire permet de diriger le flux d'air sur la zone souhaitée.

- Bouger l'appareil de façon à réaliser des cercles, afin de distribuer l'air uniformément sur tous les cheveux.

Brosse double action (E):

- Cet accessoire s'utilise pour créer de grandes boucles. Il dispose de deux types de poils pour démêler et peigner les cheveux.

- Prendre une mèche de cheveux et l'enrouler autour de la brosse, en tournant doucement l'appareil. Pour plus de volume, réaliser cette opération depuis la racine des cheveux (Fig. 2)

Poils de brosse rétractiles (F):

- Cet accessoire a été spécialement conçu pour créer des petites boucles. Suivre les mêmes pas décrits pour la brosse double action.

- Utiliser la fonction rétractile pour séparer facilement les boucles : appuyer sur l'extrémité de la brosse et la tourner jusqu'à ce que les poils se replient (Fig. 3)

Frise-cheveux (G):

- Cet accessoire a été conçu pour créer des boucles définies. Suivre



les mêmes pas décrits pour la brosse à double action, utiliser la plaque de pression pour pincer la mèche et laisser passer de 5 à 15 secondes selon la définition des boucles désirée. Puis, dérouler soigneusement la mèche (Fig. 4)

Conseils pratiques:

- Après vous être coiffé, appliquez la laque ou le spray fixateur sur vos cheveux, pour un effet durable.
- Combiner différents accessoires pour créer des styles variés dans une même coiffure, en introduisant différentes tailles de boucles.

Protecteur thermique de sûreté:

- L'appareil dispose d'un dispositif thermique de sûreté qui protège l'appareil de toute surchauffe.
- Lorsque l'appareil s'allume et s'éteint alternativement, et ce, n'étant pas du à l'action du thermostat ambiant, veiller à vérifier qu'aucun obstacle n'empêche ou ne gêne l'entrée ou la sortie normale de l'air.
- Si l'appareil se déconnecte tout seul et que vous ne parvenez pas à le reconnecter, débranchez-le et attendez environ 15 minutes avant de le rebrancher.



Nettoyage

- Débrancher l'appareil du secteur et attendre son complet refroidissement avant de la nettoyer.
- Nettoyer l'appareil électrique et son cordon d'alimentation avec un chiffon

humide et bien les sécher ensuite.
NE JAMAIS IMMERGER L'APPAREIL NI LE CORDON DANS L'EAU NI AUCUN AUTRE LIQUIDE.

-Nettoyer le dispositif électrique avec un chiffon humide et le laisser sécher.

-Ne pas utiliser de solvants ni de produits à pH acide ou basique tels que l'eau de javel, ni de produits abrasifs pour nettoyer l'appareil.

-Ne pas immerger l'appareil dans l'eau ou tout autre liquide, ni le passer sous un robinet.



Anomalies et réparation

En cas de panne, remettre l'appareil à un service d'assistance technique autorisé.

Si le branchement au secteur est endommagé, il doit être remplacé. Procéder alors comme en cas de panne.

Pour les produits de l'Union Européenne et (ou) conformément à la réglementation en vigueur de votre pays d'origine:

Écologie et recyclage du produit

- Les matériaux dont l'emballage de cet appareil est constitué intègrent un programme de collecte, de classification et de recyclage. Si vous souhaitez vous en défaire, veuillez utiliser les conteneurs publics appropriés pour chaque type de matériel.

Le produit ne contient pas de concentrations de substances considérées comme étant nocives pour l'environnement.



Ce symbole signifie que si vous souhaitez vous défaire du produit, une fois que celui-ci n'est plus utilisable, remettez-le, suivant la méthode appropriée, à un gestionnaire de déchets d'équipements électriques et électroniques (DEEE).

Cet appareil est conforme à la directive 2006/95/EC de basse tension ainsi qu'à la directive 2004/108/EC de compatibilité électromagnétique.

Haarföhn und Styler Model Air



Sehr geehrter Kunde:

Wir danken Ihnen für Ihre Entscheidung, ein TAURUS Gerät zu kaufen. Technologie, Design und Funktionalität dieses Gerätes, in Kombination mit der Erfüllung der strengsten Qualitätsnormen, werden Ihnen lange Zeit viel Freude bereiten.

Beschreibung

- A Gehäuse
- B Aufsatz-Entriegelungstaste
- C Schalter Geschwindigkeit / Temperatur
- D Frisierdüse mit konzentriertem Luftstrom
- E Double Action Bürste
- F Bürste mit einziehbaren Borsten
- G Lockenaufsatz
- H Beutel



Sicherheitsempfehlungen und -hinweise

-Lesen Sie die Gebrauchsanweisung sorgfältig, bevor Sie das Gerät einschalten und bewahren Sie diese zum Nachschlagen zu einem späteren Zeitpunkt auf.

Gebrauchs- und Arbeitsumgebung:

- Weder Haarlack noch Sprays benutzen, solange das Gerät in Betrieb ist.
- Das Gerät von Kindern und Neugierigen fern halten, solange Sie es verwenden.

Elektrische Sicherheit:

- Das Gerät darf nicht mit beschädigtem elektrischen Kabel oder Stecker verwendet werden.
- Vergewissern Sie sich, dass die Spannung auf dem Typenschild mit der Netzspannung übereinstimmt, bevor Sie den Apparat an das Stromnetz anschließen.
- Das Gerät an ein Stromnetz mit mindestens 10 Ampere anschließen.
- Der Stecker des Geräts muss mit dem Steckdosentyp des Stromanschlusses übereinstimmen. Der Stecker darf nicht verändert werden. Verwenden Sie keine Steckeradapter.
- Verwenden Sie das Gerät nur mit dem vom Hersteller mitgelieferten Netzstecker.
- Sollte ein Teil der Gerätverkleidung strapaziert sein, ist die Stromzufuhr umgehend zu unterbrechen, um die Möglichkeit eines elektrischen Schlags zu vermeiden.
- Das Gerät nicht benutzen, wenn es heruntergefallen ist, sichtbare Schäden aufweist oder undicht ist.
- **WARNUNG:** Das Gerät trocken halten.
- **WARNUNG:** Das Gerät nicht in Wassernähe benutzen.
- Das Gerät niemals in der Umgebung von Badewannen, Duschen oder Schwimmbädern Benutzen.
- Das Gerät darf nicht mit nassen Händen oder Füßen und auch nicht barfuß betätigt werden.
- Elektrische Kabel dürfen nicht zum Anheben, Transportieren oder Ausstecken des Geräts benutzt werden.
- Kabel nicht um das Gerät rollen.

- Beschädigte oder verwickelte Kabel erhöhen das Risiko von elektrischen Schlägen.

- Es empfiehlt sich, einen zusätzlichen Schutz an der Elektroinstallation, die das Gerät versorgt, durch den Einbau einer Differenzstrom-Schutzeinrichtung mit einem Nennauslösestrom von nicht mehr als 30 mA anzubringen.

- Berühren Sie den Stecker nicht mit feuchten Händen.

Gebrauch und Pflege:

- Vor jedem Gebrauch des Geräts das Stromkabel vollständig auswickeln.

- Gerät nicht benutzen, wenn Zubehör oder Ersatzteile nicht richtig befestigt sind.

- Benützen Sie das Gerät nicht, wenn der An-/Ausschalter nicht funktioniert.

- Wird das Gerät in einem Badezimmer oder ähnlichem Raum benutzt, unterbrechen Sie die Stromzufuhr, wenn Sie den Fön nicht verwenden, selbst wenn es nur kurze Zeit ist; die Nähe von Wasser stellt immer eine Gefahr dar, auch wenn das Gerät abgeschaltet ist.

- Ziehen Sie den Stecker heraus und lassen Sie das Gerät abkühlen, bevor Sie mit der Reinigung beginnen.

- Bevor Sie Zubehörteile auswechseln, ist der Netzstecker aus der Steckdose zu ziehen.

- Ziehen Sie den Stecker heraus und lassen Sie das Gerät abkühlen, bevor Sie mit der Reinigung beginnen.

- Dieser Apparat dient ausschließlich für Haushaltszwecke und ist für professionellen oder gewerblichen

Gebrauch nicht geeignet.

- Kinder sollten überwacht werden, um sicher zu stellen, dass sie nicht mit dem Gerät spielen.

- Vermeiden Sie die Benutzung desselben durch Kinder, Behinderte oder Personen, die mit dem Gerät nicht vertraut sind.

- Bewahren Sie das Gerät außerhalb der Reichweite von Kindern und/oder Behinderten auf.

- Nicht das Gerät wegräumen, wenn es noch heiß ist.

- Verwenden Sie dieses Gerät, seine Zubehörteile und seine Werkzeuge gemäß diesen Anleitungen und unter Berücksichtigung der Arbeitsbedingungen und der zu verrichtenden Arbeit.

- Benützen Sie das Gerät nicht für Plüschtiere oder Haustiere.

Service:

- Achten Sie darauf, dass Reparaturen am Gerät nur von einem Fachmann ausgeführt werden. Wenn Sie Betriebsmittel / Ersatzteile benötigen, dürfen diese nur Originalteile sein.

- Unfachgemäßer Gebrauch oder die Nichteinhaltung der vorliegenden Gebrauchsanweisungen können gefährlich sein und führen zu einer vollständigen Ungültigkeit der Herstellergarantie.



Gebrauchsanweisung

Hinweise vor dem Einsatz:

-Das Gerät für die von Ihnen bestimmte Funktion vorbereiten.



Einsetzen eines Aufsatzes:

- Zum Einsetzen eines Aufsatzes den gewünschten Teil aufstecken. Dabei darauf achten, dass der Pfeil am Aufsatz mit der Position der Aufsatz-Entriegelungstaste (Abb. 1) übereinstimmt (verwenden Sie den richtigen Aufsatz, um die gewünschte Form zu erhalten):

Frisierdüse (D): zum Trocknen und für einen dauerhaften Halt der Frisur.

Double Action Bürste (E): zum Formen großer Locken oder Wellen im Haar und für mehr Volumen.

Bürste mit einziehbaren Borsten (F): zum Formen kleiner Locken, die durch eine Spezialvorrichtung leicht von der Bürste abgenommen werden können.

Lockenaufsatz (G): zum Formen ausgeprägter Locken.

- Zum Abnehmen eines Aufsatzes die Aufsatz-Entriegelungstaste drücken und den Aufsatz herausziehen.

Gebrauch:

- Vor Anschluss das Kabel völlig ausrollen.

- Schließen Sie das Gerät an das Stromnetz an.

- Das Gerät richtig positionieren, um den Luftstrom in die gewünschte Richtung zu lenken.

- Mit dem Gebläse-/Temperaturschalter das Gerät in Betrieb setzen.

- Die gewünschte Gebläse-/Temperaturstufe einstellen.

Das Haar trocknen:

- Das Gerät in Kreisen bewegen, um die Luft gleichmäßig über das Haar zu verteilen.

- Um bessere Ergebnisse zu erzielen, wird empfohlen, Temperatur und Gebläseleistung auf die kleinste Stufe einzustellen.

Nach dem Gebrauch des Gerätes:

- Mit dem Gebläse-/Temperaturschalter (C) das Gerät ausschalten.

- Ziehen Sie den Netzstecker.

- Reinigen Sie das Gerät.

Zubehör:

Dieses Zubehörteil lenkt den Luftstrom direkt auf einen bestimmten Abschnitt des Haars.

- Das Gerät in Kreisen bewegen, um die Luft gleichmäßig über das Haar zu verteilen.

Double Action Bürste (E):

- Mit diesem Aufsatz können Sie große Locken formen. Zwei verschiedene Borstenarten helfen, das Haar zu entwirren und zu kämmen.

- Eine Haarsträhne nehmen und um die Bürste rollen. Dabei das Gerät leicht drehen. Durch Bearbeiten der Haarsträhne von den Haarwurzeln aus erhalten Sie mehr Volumen (Abb. 2).

Bürste mit einziehbaren Borsten (F):

- Dieser Aufsatz ist speziell zum Formen kleiner Locken konzipiert worden. Befolgen Sie die für die Double Action Bürste beschriebenen Schritte.

- Verwenden Sie die Einziehfunktion, um die Locken leicht zu lösen: Am Ende der Bürste drücken und diese drehen, bis sich die Borsten einziehen (Abb. 3).



Lockenaufsatz (G):

- Dieser Aufsatz ist speziell zum Formen ausgeprägter Locken konzipiert worden. Befolgen Sie die für die Double Action Bürste beschriebenen Schritte. Verwenden Sie den Hebel, um die Strähne festzuhalten. Warten Sie je nach gewünschter Lockenstärke 5 bis 15 Sekunden. Dann nur noch vorsichtig die Locke abnehmen (Abb. 4).

Praktische Ratschläge:

- Wenn die Frisur fertig gestylt ist, Haarspray auftragen. Das gibt der Frisur besseren Halt.
- Mit den einzelnen Aufsätzen können Sie eine Frisur mit unterschiedlichen Formen durch Kombinieren verschiedener Lockengrößen kreieren.

Wärmeschutzschalter:

- Das Gerät ist mit einem Wärmeschutzschalter ausgestattet, wodurch es gegen Überhitzung geschützt ist.
- Bei abwechselndem Ein- und Ausschalten des Gerätes, das nicht durch den Raumthermostat ausgelöst wird, ist zu überprüfen, ob der normale Luftein- oder austritt durch eine Verstopfung verhindert oder erschwert wird.
- Schaltet sich das Gerät von selbst aus und nicht wieder ein, unterbrechen Sie die Stromzufuhr, warten Sie 15 Minuten und schalten es wieder ein.



Reinigung

- Ziehen Sie den Stecker heraus und lassen Sie das Gerät abkühlen, bevor Sie mit der Reinigung beginnen.

- Reinigen Sie die elektrische Einheit und den Netzstecker mit einem feuchten Tuch und trocknen Sie sie danach ab. NIEMALS IN WASSER ODER EINE ANDERE FLÜSSIGKEIT EINTAUCHTEN.

-Reinigen Sie das Gerät mit einem feuchten Tuch, auf das Sie einige Tropfen Reinigungsmittel geben und trocknen Sie es danach ab.

-Verwenden Sie zur Reinigung des Apparates weder Lösungsmittel noch Scheuermittel oder Produkte mit einem sauren oder basischen pH-Wert wie Lauge.

-Das Gerät nicht in Wasser oder andere Flüssigkeiten tauchen und nicht unter den Wasserhahn halten.



Störungen und Reparatur

Bringen Sie das Gerät im Falle einer Störung zu einem zugelassenen technischen Wartungsdienst. Ist die Netzverbindung beschädigt, ist wie in sonstigen Schadensfällen vorzugehen.

Für Produkte der Europäischen Union und / oder falls vom Gesetz in Ihrem Herkunftsland vorgeschrieben:



Umweltschutz und Recyclbarkeit des Produktes

- Die zur Herstellung des Verpackungsmaterials dieses Geräts verwendeten Materialien sind im Sammel-, Klassifizierungs- und Recyclingsystem integriert. Wenn Sie die Verpackung entsorgen möchten, können Sie die öffentlichen Müllcontainer für alle Abfallarten verwenden.

Das Produkt gibt keine Substanzen für die Umwelt schädlichen Konzentrationen ab.



Dieses Symbol bedeutet, dass Sie das Produkt, sobald es abgelaufen ist, von einem entsprechenden Fachmann an einem für Elektrische und Elektronische Geräteabfälle (EEGA) geeigneten Ort entsorgen sollen.

Dieses Gerät erfüllt die Normen 2006/95/EC für Niederspannung und die Normen 2004/108/EC für elektromagnetische Verträglichkeit.



Asciugacapelli Modellatore Model Air



Egregio cliente,

le siamo grati per aver acquistato un elettrodomestico della marca TAURUS.

La sua tecnologia, il suo design e la sua funzionalità, oltre al fatto di aver superato le più rigorose norme di qualità, le assicureranno una totale soddisfazione durante molto tempo.

Descrizione

- A Corpo dell'apparecchio
- B Tasto di liberazione accessorio
- C Selettore di velocità/temperatura
- D Concentratore d'aria
- E Spazzola doppia azione
- F Setole della spazzola retrattili
- G Arricciacapelli
- H Sacchetto



Consigli e avvisi di sicurezza

-Prima di utilizzare l'apparecchio, leggere attentamente le istruzioni di questo opuscolo e conservarlo per future consultazioni.

Area di lavoro:

- Non utilizzare lacca o prodotti spray quando l'apparecchio è in funzione.
- Mantenere lontani bambini e curiosi durante l'uso di questo apparecchio.

Sicurezza elettrica:

- Non utilizzare l'apparecchio nel caso in cui il cavo di alimentazione o

la spina siano danneggiati.

- Prima di collegare l'apparecchio alla rete elettrica, verificare che il voltaggio indicato sulla targhetta caratteristiche e il selettore di voltaggio corrispondano al voltaggio della rete.
- Collegare l'apparecchio a una presa di corrente che sopporti come minimo 10 ampere.
- Verificare che la presa sia adatta alla spina dell'apparecchio. Non modificare mai la spina. Non usare adattatori di spina.
- Usare l'apparecchio solo col connettore elettrico specifico, fornito con l'apparecchio.
- In caso di rottura di una parte dell'involucro esterno dell'apparecchio, disinserire immediatamente la spina dalla presa di corrente al fine di evitare eventuali scariche elettriche.
- Non usare l'apparecchio se è caduto, se presenta danni visibili o se c'è qualche fuga.
- AVVERTENZA: Mantenere asciutto l'apparecchio.
- AVVERTENZA: Non usare l'apparecchio vicino all'acqua.
- Non utilizzare l'apparecchio vicino ad una vasca da bagno, doccia o piscina.
- Non utilizzare l'apparecchio con le mani o i piedi umidi, né con i piedi scalzi.
- Non usarlo mai per sollevare, trasportare o scollegare l'apparecchio.
- Non arrotolare il cavo elettrico di connessione attorno all'apparecchio.
- i cavi danneggiati o attorcigliati aumentano il rischio di scariche elettriche.



- Si raccomanda, come ulteriore protezione nell'installazione elettrica che alimenta l'apparecchio, di utilizzare un dispositivo di corrente differenziale con una sensibilità massima di 30.
- Non toccare mai la spina con le mani bagnate.

Precauzioni d'uso:

- Prima di ogni utilizzo, svolgere completamente il cavo dell'apparecchio.
- Non utilizzare l'apparecchio se gli accessori non sono accoppiati correttamente.
- Non utilizzare l'apparecchio se il suo dispositivo d'avvio/arresto non funziona.
- Quando l'apparecchio è usato in bagno o in altri ambienti umidi, scollegarlo dall'alimentazione in caso di inutilizzo, anche se per poco tempo: la vicinanza dell'acqua può rappresentare un pericolo anche quando l'apparecchio è spento.
- Staccare la spina dalla presa di corrente quando l'apparecchio non è in uso e prima di compiere qualsiasi operazione di pulizia.
- Scollegare l'apparecchio dalla rete elettrica prima di sostituire qualunque accessorio.
- Staccare la spina dalla presa di corrente quando l'apparecchio non è in uso e prima di compiere qualsiasi operazione di pulizia.
- Questo apparecchio è destinato unicamente all'uso domestico, non professionale o industriale.
- Assicurarsi che i bambini non giochino con l'apparecchio.
- Non permettere che venga utilizzato da bambini o da persone che non ne

conoscono il funzionamento.

- Tenere fuori della portata di bambini e/o persone disabili.
- Non riporre l'apparecchio se è ancora caldo.
- Usare l'apparecchio, i suoi accessori e gli utensili secondo queste istruzioni, tenendo in considerazione le condizioni di lavoro e il lavoro da svolgere.
- Non usare l'apparecchio su animali.

Servizio:

- Assicurarsi che il servizio di mantenimento dell'apparecchio sia effettuato da personale specializzato e che, in caso di necessità di consumabili/ricambi, questi siano originali.
- Il produttore invalida la garanzia e declina ogni responsabilità in caso di uso inappropriato dell'apparecchio o non conforme alle istruzioni d'uso.



Modalità d'uso

Prima dell'uso:

- Preparare l'apparecchio secondo la funzione che si desidera realizzare.

Inserimento di un accessorio:

- Per inserire gli accessori, collocarli nella posizione, controllando che il segno della freccia sull'accessorio coincida con la posizione del tasto di liberazione dell'accessorio stesso (Fig. 1) ed esercitare pressione. Scegliere la combinazione migliore per ottenere lo stile desiderato: Concentratore d'aria (D): disegnato per asciugare e fissare la pettinatura.





Spazzola doppia azione (E): disegnata per creare un'acconciatura con ricci ampi o onde e per ottenere più volume.

Setole della spazzola retrattili (F): disegnate per creare piccoli ricci con un sistema speciale per separarli dopo la messa in piega.

Arricciacapelli (G): disegnato per creare ricci ben definiti.

- Per estrarre un accessorio, premere il tasto di liberazione dell'accessorio e tirarlo verso l'esterno.

Uso:

- Srotolare completamente il cavo prima di attaccare la spina.

- Collegare l'apparecchio alla rete elettrica.

- Orientare l'apparecchio per dirigere il flusso d'aria nella direzione desiderata.

- Accendere l'apparecchio usando il tasto selettore di velocità/temperatura.

- Selezionare la velocità/temperatura desiderate.

Come asciugare i capelli:

- Muovere l'apparecchio in circoli per distribuire l'aria in modo uniforme sulla chioma.

- Per ottenere dei risultati migliori, si consiglia di selezionare la temperatura e la velocità minime.

Dopo l'uso dell'apparecchio:

- Fermare l'apparecchio usando il selettore di velocità/temperatura (C)

- Staccare l'apparecchio dalla rete.

- Pulire l'apparecchio.

Accessori:

Questo accessorio serve per concentrare il flusso d'aria in una zona concreta.

- Muovere l'apparecchio in circoli per distribuire l'aria in modo uniforme sulla chioma.

Spazzola doppia azione (E):

- Questo accessorio serve per modellare ampi ricci. È dotato di due tipi di setole per districare e pettinare i capelli.

- Prendere una ciocca di capelli e arrotolarla attorno alla spazzola, girando l'apparecchio delicatamente. Si otterrà più volume se si esegue questa operazione dalla radice (Fig. 2).

Setole della spazzola retrattili (F):

- Questo accessorio è disegnato per modellare piccoli ricci. Seguire lo stesso procedimento descritto per la spazzola a doppia azione.

- Usare la funzione retrattile per separare con facilità i ricci: premere l'estremità della spazzola e ruotarla fino a far ritrarre le setole (Fig. 3).

Arricciacapelli (G):

- Questo accessorio è disegnato per modellare ricci ben definiti. Seguire lo stesso procedimento descritto per la spazzola a doppia azione, usare la piastra di pressione per prendere la ciocca e aspettare da 5 a 15 secondi secondo la definizione che si vuole dare al riccio. Infine, srotolare la ciocca con precauzione (Fig. 4).





Consigli pratici:

- Terminata la pettinatura, applicare della lacca o spray di fissazione per prolungare l'effetto.
- Combinare diversi accessori per creare stili differenti nella stessa acconciatura, combinando l'ampiezza dei ricci.

Protettore termico di sicurezza:

- L'apparecchio possiede un dispositivo termico di sicurezza che lo protegge da qualsiasi surriscaldamento.
- Se l'apparecchio si accende e spegne in modo alternato, senza che questo sia dovuto all'azione del termostato, verificare che non ci sia alcun ostacolo che impedisca o renda difficile la normale entrata o uscita dell'aria.
- Se l'apparecchio si sconnette da solo e non si riconnette, scollegarlo dalla presa e attendere circa 15 minuti prima di connetterlo di nuovo.



Pulizia

- Disinserire la spina dell'apparecchio dalla rete elettrica ed aspettare che si raffreddi prima di eseguirne la pulizia.
- Pulire l'unità elettrica e il connettore di rete con un panno umido e poi asciugarli. **NON IMMERGERLI MAI IN ACQUA O IN QUALUNQUE ALTRO LIQUIDO.**
- Pulire il gruppo elettrico con un panno umido, ed asciugarlo.
- Per la pulizia, non usare solventi o prodotti con pH acido o basico, come la candeggina, oppure prodotti

abrasivi.

- Non immergere l'apparecchio in acqua o altri liquidi e non metterlo sotto il rubinetto.



Anomalie e riparazioni

In caso di guasto, rivolgersi ad un Centro d'Assistenza Tecnica autorizzato. Se il cavo di collegamento alla rete è danneggiato, non cercare di sostituirlo da soli, ma rivolgersi ad un Centro d'Assistenza Tecnica autorizzato.

Per i prodotti dell'Unione Europea e/o nel caso in cui sia previsto dalla legislazione del Suo paese di origine:

Prodotto ecologico e riciclabile

- I materiali che costituiscono l'imballaggio di questo apparecchio sono riciclabili. Per sbarazzarsene, utilizzare gli appositi contenitori pubblici, adatti per ogni tipo di materiale. Il prodotto non contiene sostanze dannose per l'ambiente.



Questo simbolo indica che, per smaltire il prodotto al termine della sua durata utile, bisogna depositarlo presso un gestore di residui, autorizzato per la raccolta differenziata di rifiuti di apparecchiature elettriche ed elettroniche (RAEE).

Questo apparecchio è conforme alla Direttiva 2006/95/CE di Bassa Tensione e alla Direttiva 2004/108/CE sulla Compatibilità Elettromagnetica.



**Secador/Modelador
Model Air**



Caro cliente:

Obrigado por ter adquirido um electrodoméstico da marca TAURUS. A sua tecnologia, design e funcionalidade, aliados às mais rigorosas normas de qualidade, garantir-lhe-ão uma total satisfação durante muito tempo.

Descrição

- A Corpo do aparelho
- B Botão de libertação de acessórios
- C Selector de velocidade/temperatura
- D Concentrador de ar
- E Escova de dupla acção
- F Cerdas da escova retrácteis
- G Encaracolador de cabelos
- H Saco



Conselhos e advertências de segurança

- Ler atentamente este manual de instruções antes de ligar o aparelho e guardá-lo para consultas futuras.

Ambiente de utilização ou trabalho:

- Não usar lacas ou produtos em spray com o aparelho em funcionamento.
- Manter este aparelho longe do alcance das crianças.

Segurança eléctrica:

- Não utilizar o aparelho se tiver o cabo eléctrico ou a ficha danificada.

- Antes de ligar o aparelho à rede eléctrica, verificar se a voltagem indicada nas características coincide com a voltagem da rede eléctrica.

- Ligar o aparelho a uma tomada eléctrica com ligação a terra e que suporte 10 amperes.

- A ficha do aparelho deve coincidir com a tomada de corrente eléctrica. Nunca modificar a ficha eléctrica. Não utilizar adaptadores de ficha eléctrica.

- Usar o aparelho apenas com o conector eléctrico específico fornecido.

- Se algum dos revestimentos do aparelho se partir, desligar imediatamente o aparelho da rede eléctrica para evitar a possibilidade de sofrer um choque eléctrico.

- Não utilizar o aparelho se este caiu e se existirem sinais visíveis de danos ou de fuga.

- **ADVERTÊNCIA:** não molhar o aparelho.

- **ADVERTÊNCIA:** Não utilizar o aparelho perto da água.

- Não utilizar o aparelho nas imediações de uma banheira, duche ou piscina.

- Não utilizar o aparelho com as mãos ou com os pés húmidos, nem com os pés descalços.

- Nunca utilizar o cabo eléctrico para levantar, transportar ou desligar o aparelho.

- Não enrolar o cabo no aparelho.

- Os cabos danificados ou entrelaçados aumentam o risco de choque eléctrico.

- Como protecção adicional na instalação eléctrica que alimenta o aparelho, é recomendável dispor de



um dispositivo de corrente diferencial que não exceda os 30.

- Não tocar na ficha de ligação com as mãos molhadas.

Utilização e cuidados:

- Antes de cada utilização, desenrolar completamente o cabo de alimentação do aparelho.

- Não utilizar o aparelho se os acessórios não estiverem devidamente montados.

- Não utilizar o aparelho se o dispositivo de ligar/desligar não funcionar.

- Se usar o aparelho numa casa de banho ou similar, desligue-o da rede eléctrica quando não estiver a ser utilizado, ainda que seja por pouco tempo, pois a proximidade da água representa um risco, mesmo com o aparelho desligado.

- Desligar o aparelho da rede eléctrica quando não estiver a ser utilizado e antes de iniciar qualquer operação de limpeza.

- Desligar o aparelho da rede eléctrica antes de substituir qualquer acessório.

- Desligar o aparelho da rede eléctrica quando não estiver a ser utilizado e antes de iniciar qualquer operação de limpeza.

- Este aparelho está projectado unicamente para utilização doméstica, não para utilização profissional ou industrial.

- As crianças devem ser vigiadas para garantir que não brincam com o aparelho.

- Não permitir que seja utilizado por pessoas não familiarizadas com este tipo de produto, pessoas incapacita-

das ou crianças.

- Guardar este aparelho fora do alcance de crianças e/ou pessoas incapacitadas.

- Não guardar o aparelho se ainda estiver quente.

- Usar este aparelho, os respectivos acessórios e ferramentas de acordo com estas instruções, tendo em conta as condições de trabalho e o trabalho a realizar.

- Não utilizar o aparelho em animais.

Manutenção:

- Certificar-se de que o serviço de manutenção do aparelho é realizado por pessoal especializado e que, caso o aparelho necessite de consumíveis/peças de substituição, estas sejam originais.

- Qualquer utilização inadequada ou em desacordo com as instruções de utilização pode ser perigosa e anula a garantia e a responsabilidade do fabricante.



Modo de emprego

Notas prévias à utilização:

-Preparar o aparelho consoante a função pretendida:

Inserção de um acessório:

- Para inserir os acessórios, pressione-os assegurando-se de que a marca da seta do acessório coincide com a posição do botão de libertação de acessórios (Fig. 1) (usar a melhor combinação para conseguir o estilo pretendido):





Concentrador de ar (D): concebido para secar e fixar o penteado.
Escova de dupla acção (E): concebida para criar caracóis ou ondas grandes no cabelo e conseguir volume.
Cerdas da escova retrácteis (F): concebidas para criar caracóis pequenos, com um sistema especial para separá-los após o penteado.
Encaracolador de cabelos (G): concebido para criar caracóis definidos.
- Para retirar um acessório, pressionar o botão de libertação de acessórios e retirar o acessório.

Utilização:

- Desenrolar completamente o cabo antes de o ligar à tomada.
- Ligar o aparelho à rede eléctrica.
- Orientar o aparelho para dirigir o fluxo de ar na direcção desejada.
- Colocar o aparelho em funcionamento usando o selector de velocidade/temperatura.
- Seleccionar a velocidade/temperatura pretendidas.

Como secar o cabelo:

- Mover o aparelho em círculos para distribuir o ar de forma uniforme pelo cabelo.
- Para obter melhores resultados, é recomendável seleccionar a temperatura e a velocidade mínimas.

Uma vez terminada a utilização do aparelho:

- Parar o aparelho usando o selector de velocidade/temperatura (C)
- Desligar o aparelho da rede eléctrica.
- Limpar o aparelho.

Acessórios:

Este acessório serve para concentrar o fluxo de ar numa zona específica.
- Mover o aparelho em círculos para distribuir o ar de forma uniforme pelo cabelo.

Escova de dupla acção (E):

- Este acessório é utilizado para criar caracóis grandes. Possui dois tipos de cerdas para desembaraçar e pentear o cabelo.
- Apanhar uma mecha de cabelo e enrolá-la à volta da escova, girando o aparelho suavemente. Será criado mais volume se se fizer isto desde a raiz do cabelo (Fig. 2)

Cerdas da escova retrácteis (F):

- Este acessório foi especialmente concebido para criar caracóis pequenos. Seguir os passos descritos para a escova de dupla acção.
- Usar a função retráctil para separar facilmente os caracóis: pressionar a extremidade da escova e girá-la até que as cerdas se retraíam (Fig. 3)

Encaracolador de cabelos (G):

- Este acessório foi concebido para criar caracóis definidos. Seguir os passos descritos para a escova de dupla acção, usar a placa de pressão para agarrar o cabelo e aguardar entre 5 a 15 segundos, segundo a definição dos caracóis. Depois desenrolar simplesmente o cabelo com cuidado (Fig. 4)

Conselhos práticos:

- Terminado o penteado, aplicar laca ou spray de fixação para o efeito ser mais duradouro.



- Combinar diferentes acessórios para criar estilos distintos num mesmo penteado, combinando o tamanho dos caracóis.

Protector térmico de segurança:

- O aparelho dispõe de um dispositivo térmico de segurança que o protege de qualquer sobreaquecimento.
- Quando o aparelho se liga e desliga alternadamente, não se devendo isto à acção do termóstato de ambiente, verificar se não existe nenhum obstáculo que esteja a impedir ou dificultar a entrada ou saída normal do ar.
- Se o aparelho se desligar sozinho e se não voltar a funcionar, retirá-lo da rede eléctrica e aguardar 15 minutos antes de se ligar novamente.



Limpeza

- Desligar o aparelho da rede eléctrica e deixá-lo arrefecer antes de iniciar qualquer operação de limpeza.
- Limpar o aparelho e o cabo eléctrico com um pano húmido e secá-los de seguida. **NUNCA SUBMERGIR O APARELHO OU O CABO ELÉCTRICO EM ÁGUA OU EM QUALQUER OUTRO LÍQUIDO.**
- Limpar o aparelho com um pano húmido com algumas gotas de detergente e secá-lo de seguida.
- Não utilizar solventes, produtos com um factor pH ácido ou básico como a lixívia nem produtos abrasivos para a limpeza do aparelho.
- Não submergir o aparelho em água ou em qualquer outro líquido nem o coloque debaixo da torneira.



Anomalias e reparação

Em caso de avaria, levar o aparelho a um Serviço de Assistência Técnica autorizado.

Se a ligação de rede estiver danificada, deve ser substituída e deve agir-se como em caso de avaria.

Para produtos da União Europeia e/ou conforme os requisitos da regulamentação do seu país de origem:

Ecologia e reciclabilidade do produto

- Os materiais que constituem a embalagem deste aparelho estão integrados num sistema de recolha, classificação e reciclagem. Caso deseje desfazer-se deles, pode utilizar os contentores públicos apropriados para cada tipo de material. O produto está isento de concentrações de substâncias que podem ser consideradas nocivas para o ambiente.



Este símbolo significa que se desejar desfazer-se do produto depois de terminada a sua vida útil, deve entregá-lo através dos meios adequados ao cuidado de um gestor de resíduos autorizado para a recolha selectiva de Resíduos de Equipamentos Eléctricos e Electrónicos (REEE).

Este aparelho cumpre com a Directiva 2006/95/EC de Baixa Tensão e com a Directiva 2004/108/EC de Compatibilidade Electromagnética.

**Vormgevende haardroger
Model Air**



Geachte klant:

We danken u voor de aankoop van een product van het merk TAURUS. De technologie, het ontwerp en de functionaliteit, samen met het feit dat het de strikteste kwaliteitsnormen overtreft, garanderen u volle tevredenheid voor een lange tijd.

Beschrijving

- A Motorlichaam
- B Losmaakknop onderdelen
- C Keuzeknop snelheid/temperatuur
- D Blaasmond
- E Dubbele actie borstel
- F Intrekbare stekelhaarborstel
- G Friseerijzer
- H Opbergtas



Adviezen en veiligheidsvoorschriften

-Neem deze gebruiksaanwijzing aandachtig door voordat u het apparaat in gebruik neemt en bewaar ze voor latere raadpleging.

Gebruiks- of werkomgeving:

- No emplear lacas o productos en spray con el aparato en marcha
- Houd kinderen en nieuwsgierigen uit de buurt terwijl u dit apparaat handhaaft.

Elektrische veiligheid:

- Het apparaat niet gebruiken wanneer het snoer of de stekker

beschadigd is.

- Voordat u het apparaat op het stroomnet aansluit, dient u de spanningsgegevens op het typeplaatje te vergelijken met de waarden van het stroomnet.

- Sluit het apparaat aan op een stopcontact van minimaal 10 ampère.

- De stekker van het apparaat moet geschikt zijn voor het stopcontact.

- Gebruik het apparaat alleen met de met het apparaat meegeleverde stekker.

- Als één van de omhulsels van het apparaat kapot gaat, het apparaat onmiddellijk uitschakelen om elektrische schokken te vermijden.

- Het apparaat niet gebruiken wanneer het gevallen is, wanneer er zichtbare schade is, of indien er een lek bestaat.

- **WAARSCHUWING:** Het apparaat niet natmaken.

- **WAARSCHUWING:** Het apparaat niet in de buurt van water gebruiken.

- Het apparaat niet gebruiken in de buurt van een bad, een douche of een zwembad.

- Het apparaat niet gebruiken met vochtige handen of voeten, noch blootsvoets.

- Het snoer nooit gebruiken om het apparaat op te tillen, te transporteren of om de stekker uit het stopcontact te trekken.

- Het snoer niet oprollen rond het apparaat.

- Kapotte kabels of kabels die in de war zijn vergroten het risico op elektrische schokken.

- Het is aan te raden om een differentiële stroominstallatie te gebruiken



met een maximale gevoeligheid van 30, om de elektrische inrichting waar het apparaat van gevoed wordt extra te beschermen.

- De stekker niet met natte handen aanraken.

Gebruik en onderhoud:

- Vóór het gebruik, het stroomsnoer van het apparaat volledig afrollen.
- Het apparaat niet gebruiken indien de accessoires niet correct aangekoppeld zijn.
- Het apparaat niet gebruiken als de aan/uitknop niet werkt.
- Als u het apparaat gebruikt in de badkamer of vergelijkbare, de stekker uit het stopcontact trekken als u het apparaat niet gebruikt, ook al is het maar voor een korte periode, aangezien de nabijheid van water een risico vertegenwoordigt, zelfs wanneer het apparaat uitgeschakeld is.
- De stekker van het apparaat uittrekken als het niet gebruikt wordt en alvorens over te gaan tot het reinigen, tot enige regelingen.
- Haal de stekker uit het stopcontact alvorens de accessoires te vervangen. De stekker van het apparaat uittrekken als het niet gebruikt wordt en alvorens over te gaan tot het reinigen, tot enige regelingen.
- Dit apparaat is bedoeld voor huishoudelijk gebruik, niet voor professioneel of industrieel gebruik.
- De kinderen moeten in het oog gehouden worden om te verzekeren dat ze niet met het apparaat spelen.
- Laat niet toe dat het apparaat gebruikt wordt door gehandicapten, kinderen of door personen die niet

vertrouwd zijn met dit type producten.

- Dit apparaat opbergen buiten het bereik van kinderen en/of gehandicapten.
- Het apparaat niet opbergen als het nog warm is.
- Het apparaat, de onderdelen en de instrumenten enkel volgens deze aanwijzingen gebruiken. Houd steeds rekening met de arbeidsomstandigheden en het uit te voeren werk.
- Het apparaat niet gebruiken om mascottes of dieren te drogen.

Service:

- Laat onderhoudswerken aan het apparaat steeds door gespecialiseerd personeel uitvoeren en gebruik steeds originele stukken als er onderdelen vervangen moeten worden.
- Een onjuist gebruik, of een gebruik dat niet overeenstemt met de gebruiksaanwijzing, kan gevaar inhouden en doet de garantie en de aansprakelijkheid van de fabrikant teniet.



Gebruiksaanwijzing

Alvorens het gebruik:

-Bring het apparaat in gereedheid in overeenstemming met de functie die U wilt uitvoeren:

Plaatsing van een onderdeel:

- Om het onderdeel op de juiste manier te plaatsen, druk je op de onderdelen en zorg je ervoor dat de pijlmarkering op het onderdeel





overeenkomt met de positie van de onderdelenlosmaakknop (Fig. 1) (gebruik de combinatie die het best overeenkomt met uw stylingwensen):
Blaasmond (D): ontworpen om het haar te drogen en het haar te fixeren.
Dubbele actie borstel (E): ontworpen om grote krullen of golven in uw haar te maken en uw haar volume te geven.
Intrekbaar stekelhaarborstel (F): ontworpen om kleine krullen te maken, voorzien van een speciaal systeem om de krullen na het stylen los te maken.
Friseerijzer (G): ontworpen om gedefinieerde krullen te maken.
- Om het hulpstuk te verwijderen, drukt u op de losmaakknop onderdelen en trekt u het onderdeel uit het toestel.

Gebruik:

- Het snoer helemaal afrollen alvorens de stekker in het stopcontact te steken.
- Zorg dat de elektriciteitsaansluiting stevig aangesloten is in het apparaat.
- Zet het apparaat zo dat de luchtstroom in de gewenste richting waait.
- Zet het toestel aan met de keuzeknop snelheid/temperatuur.
- Selecteer de gewenste snelheid/temperatuur.

Hoe het haar drogen:

- Beweeg het toestel in cirkels om de lucht op een gelijkmatige manier over het haar te verdelen.
- Om het beste resultaat te verkrijgen is het raadzaam de minimumtemperatuur en -snelheid te kiezen.

Na gebruik van het apparaat:

- Zet het toestel uit door op de keuzeknop snelheid/temperatuur te drukken (C)
- Haal de stekker uit het stopcontact.
- Reinig het apparaat.

Accessoires:

Deze accessoires concentreerd de luchtstroom in een bepaald gebied.
- Om uw haar te drogen, richt u de lucht op uw haar en maakt u cirkelvormige bewegingen met de haardroger.

Dubbele actie borstel (E):

- Dit hulpstuk is geschikt voor het maken van grote krullen. De borstel is uit twee soorten haar gemaakt: om te ontwarren en om te brushen.
- Neem een haarlok en krul de lok om de borstel. Draai het toestel voorzichtig rond. Hoe dichter het toestel bij de wortel wordt gebruikt, hoe meer volume er wordt gecreëerd (Fig. 2)

Intrekbaar stekelhaarborstel (F):

- Dit hulpstuk werd speciaal ontworpen om kleinere krullen te maken. Volg de stappen die hierboven beschreven werden.
- Gebruik de intrekfunctie om de krullen makkelijk los te maken: druk op het uiteinde van de borstel en draai die rond tot de haren ingetrokken worden (Fig. 3)

Friseerijzer (G):

- Dit hulpstuk werd ontworpen om meer gedefinieerde krullen te maken. Volg de stappen die hierboven beschreven werden. Strijk uw haar tussen





de stijlplaten en houd de platen gedurende 5 tot 15 seconden dicht, afhankelijk van hoe u uw krullen juist wilt. Daarna maakt u uw haar voorzichtig los (Fig. 4)

Praktische tips:

- Na het stylen, spuit u fixeerlak of spray op uw haar om de vorm langer te behouden.
- Combineer verschillende hulps-tukken en verschillende technieken om verschillende kapsels en krullen te creëren.

Thermische beveiliging:

- Dit apparaat beschikt over een thermisch veiligheidsmechaniek dat het apparaat tegen oververhitting beveiligd.
- Wanneer het apparaat afwisselend in- en uitschakelt en dit niet veroorzaakt wordt door de thermostaat, dient u na te gaan of de luchttoevoer- of uitvoer misschien verhinderd wordt door een vreemd element.
- Wanneer het apparaat spontaan uitschakelt en niet terug inschakelt, trek de stekker dan uit het stopcontact en wacht 15 minuten alvorens de stekker terug in te steken.



Reiniging

- Trek de stekker van het apparaat uit en laat het afkoelen alvorens het te reinigen.
- Maak het elektrische gedeelte en het koppelstuk eerst schoon met een vochtige doek en laat deze daarna goed drogen. **DE DELEN NOOIT IN**

WATER OF EEN ANDERE VLOEISTOF ONDERDOMPELEN.

- Maak het apparaat schoon met een vochtige doek met een paar druppels afwasmiddel en maak het apparaat daarna goed droog.
- Gebruik geen oplosmiddelen of producten met een zure of basisch pH, zoals bleekwater, noch schuurmiddelen, om het apparaat schoon te maken.
- Dompel het apparaat niet onder in water of een andere vloeistof en houd het niet onder de kraan.



Defecten en reparatie

- Bij een defect, moet u het apparaat naar een erkende technische dienst brengen.
- Als de elektriciteitsaansluiting beschadigd is, moet deze vervangen worden zoals bij een defect.

Voor producten afkomstig uit de Europese Unie en/of indien de wetgeving van het land waaruit het product afkomstig is dit vereist:

Milieuvriendelijkheid en recycleerbaarheid van het product

- De verpakking van dit apparaat bestaat uit gerecycleerd materiaal. Het product bevat geen concentraties materialen die schadelijk zijn voor het milieu.





Dit symbool betekent dat indien u zich van dit product wilt ontdoen als het eenmaal versleten is, het product naar een erkende afvalverwerker dient te brengen die voor de selectieve ophaling van Agedankte Elektrische en Elektronische Apparatuur (AEEA).

Dit apparaat voldoet aan de Laagspanningsrichtlijn 2006/95/EG en de richtlijn 2004/108/EG inzake elektromagnetische compatibiliteit.



Suszarka Modelująca Model Air



Szanowny Kliencie,

Serdecznie dziękujemy za zdecydowanie się na zakup sprzętu gospodarstwa domowego marki TAURUS.

Jego technologia, forma i funkcjonalność, jak również fakt, że spełnia on wszelkie normy jakości, dostarczy Państwu pełnej satysfakcji przez długi czas.

Opis

- A Korpus urządzenia
- B Przycisk wyzwalający akcesoria
- C Selektor prędkości/temperatury
- D Koncentrator powietrza
- E Podwójna szczotka
- F Wycofujące się szpilki
- G Lokówka
- H Worek



Wskazówki i ostrzeżenia dotyczące bezpiecznego użytkowania

-Przeczytać uważnie instrukcję przed uruchomieniem urządzenia i zachować ją w celu późniejszych konsultacji.

Otoczenie użycia i pracy:

- Nie stosować lakierów ani produktów w sprayu w trakcie działania urządzenia.
- Przy pracy z tym urządzeniem z dala pozostawać powinny dzieci i inne osoby.

Bezpieczeństwo elektryczne:

- Nie używać urządzenia, gdy kabel elektryczny lub wtyczka jest uszkodzona.
- Przed podłączeniem maszyny do sieci, sprawdzić czy napięcie wskazane na tabliczce znamionowej odpowiada

napięciu sieci.

- Podłączać urządzenie do sieci elektrycznej o sile co najmniej 10 amperów.
- Wtyczka urządzenia powinna być zgodna z podstawą elektryczną gniazdka. Nie zmieniać nigdy wtyczki. Nie używać przejściówek dla wtyczki.
- Używać urządzenia wyłącznie stosując specjalną podstawę ładowarkę załączone do produktu.
- Jeśli popęka jakiś element obudowy urządzenia, natychmiast wyłączyć urządzenie z prądu, aby uniknąć porażenia prądem.

- Nie używać urządzenia, jeśli ono upadło czy kiedy występują widoczne oznaki uszkodzenia, albo jeśli istnieją wycieki.

- **OSTRZEŻENIE:** Utrzymać suche urządzenie.

- **OSTRZEŻENIE:** Nie używać urządzenia w pobliżu wody.

- Nie używać urządzenia w pobliżu wanny, prysznicza czy basenu.

- Nie używać urządzenia mając wilgotne ręce czy stopy, ani będąc boso.

- Nie używać nigdy kabla elektrycznego do podnoszenia, przenoszenia ani wyłączania urządzenia.

- Nie związać kabla elektrycznego podłączenia wokół urządzenia.

- Uszkodzone czy zaplątane kable zwiększają ryzyko porażenia prądem.

- Zaleca się stosowanie dodatkowej ochrony instalacji elektrycznej zasilającej urządzenie w postaci urządzenia różnicowoprądowego o maksymalnej czułości 30.

- Nie dotykać wtyczki mokrymi rękoma.

Używanie i konserwacja:

- Przed każdym użyciem, rozwinąć całkowicie kabel zasilania urządzenia.

- Nie używać urządzenia jeśli jego akcesoria lub filtry nie są odpowiednio dopasowane.
- Nie używać urządzenia, jeśli nie działa przycisk włączania ON/OFF.
- Jeśli urządzenie jest używane w łazience lub podobnym miejscu, wyłączać urządzenie z prądu, kiedy nie jest ono używane, nawet jeśli ma to miejsce na krótki okres czasu, ponieważ bliskość wody stanowi zagrożenie, nawet jeśli urządzenie jest wyłączone.
- Wyłączać urządzenie z prądu, jeśli nie jest ono używane i przed przystąpieniem do jakiegokolwiek czyszczenia.
- Odłączyć urządzenie od sieci zawsze przed zamianą części.
- Wyłączać urządzenie z prądu, jeśli nie jest ono używane i przed przystąpieniem do jakiegokolwiek czyszczenia.
- Urządzenie to zaprojektowane zostało wyłącznie do użytku domowego, a nie do użytku profesjonalnego czy przemysłowego.
- Dzieci powinny pozostać pod czujną opieką w celu zagwarantowania iż nie bawią się urządzeniem.
- Nie dopuszczać, by korzystały z niego osoby niezapoznane z tego typu produktem, osoby niepełnosprawne ani dzieci.
- Przechowywać to urządzenie w miejscu niedostępnym dla dzieci i/lub osób niepełnosprawnych.
- Nie umieszczać żelazka w pudełku, szafie etc. jeśli jest gorące.
- Należy używać aparatu, akcesorii i narzędzi zgodnie z instrukcją obsługi, biorąc pod uwagę warunki pracy aparatu. Nie należy używać go do innych celów niż przeznaczony, gdyż może to spowodować zagrożenie dla zdrowia.
- Nie używać urządzenia do suszenia

maskotek czy zwierząt.

Serwis techniczny:

- Należy upewnić się, że serwis urządzenia jest przeprowadzony przez wykwalifikowany personel, i że części zamienne są oryginalne.
- Wszelkie niewłaściwe użycie lub niezgodne z instrukcją obsługi może doprowadzić do niebezpieczeństwa, anulując przy tym gwarancję i odpowiedzialność producenta.



Instrukcja obsługi

Uwagi przed pierwszym użyciem:

- Przygotowanie urządzenie do pracy w zależności od czynności, którą będzie wykonywać:

Zakładanie akcesorii:

- Aby założyć akcesoria należy wcisnąć je zgodnie ze strzałką pod przyciskiem wyzwalającym akcesoria (Rys.1) (używać wiele kombinacji, aż do osiągnięcia pożądanego efektu):

Koncentrator powietrza (D): suszenie i ułożenie fryzury.

Podwójna szczotka (E): kręcenie loków i układanie fal, zwiększanie objętości włosów.

Szpilki wycofujące się (F): kręcenie małych loków i rozczesywanie ich.

Lokówka (G): kręcenie dużych loków.

- Aby uwolnić akcesorio, należy nacisnąć przycisk wyzwalający i pociągnąć jednocześnie za akcesorio.

Użycie:

- Należy rozwinąć kabel całkowicie przed podłączeniem żelazka.
- Podłączyć urządzenie do prądu.
- Ustawić urządzenie w taki sposób, aby powietrze leciało w pożądanym kierunku.
- Włączyć urządzenie za pomocą przycisku prędkość/temperatura.
- Wybrać pożądaną prędkość/temperaturę.

Suszenie włosów:

- Suszyć włosy okrężnymi ruchami.
- Aby osiągnąć lepsze rezultaty, zaleca się wybrać najniższą temperaturę i prędkość.

Po zakończeniu używania urządzenia:

- Wyłączyć urządzenie za pomocą przycisku prędkość/temperatura (C)
- Wyłączyć urządzenie z sieci elektrycznej.
- Wyczyścić urządzenie.

Akcesoria:

Akcesorium to służy do koncentracji przepływu powietrza w konkretnej strefie.

- Należy suszyć włosy okrężnymi ruchami jednocześnie z każdej strony.

Szczotka podwójna (E):

- To akcesorio jest używane do dużych loków. Jest wyposażony w dwa typy szpilek do rozczesywania i szczotkowania włosów.
- Wziąć kosmyk włosów i zakręcić go wokół szczotki powoli kręcąc urządzeniem. Włosy będą lepiej zakręcone, jeśli czynność tę wykona się od nasady włosów. (Rys. 2)

Wycofujące szpilki (F):

- Akcesorio jest zaprojektowane

do kręcenia małych loków. Należy postępować według instrukcji obsługi podwójnej szczotki.

- Aby zdjąć loki ze szczotki, należy użyć funkcji chowających się szpilek: nacisnąć końcówkę szczotki, aż szpilki się schowają. (Rys. 3)

Lokówka (G):

-To akcesorio jest zaprojektowane do kręcenia dużych loków. Należy postępować według instrukcji obsługi podwójnej szczotki i następnie odczekać od 5 do 15 sekund, aż loki dobrze się zakręcą, po czym powoli i delikatnie odwinąć loki. (Rys. 4)

Zalecenia praktyczne:

- Po zakończeniu czesania dodać lakier lub spray utrwalający, by efekt był jak najdłuższy.
- Zaleca się używać różnych akcesoriów, aby tworzyć różne typy loków.

Ochrona przed przegrzaniem:

- Urządzenie posiada termiczny system bezpieczeństwa, który chroni je przed przegrzaniem.
- Jeśli aparat włącza i wyłącza się sam, należy sprawdzić czy nie są zablokowane wloty i wyloty urządzenia.
- Jeśli urządzenie się samo wyłącza i nie włącza się ponownie, należy wyłączyć je z prądu, odczekać około 15 minut przed ponownym włączeniem go.



Czyszczenie

- Odłączyć urządzenie z sieci i pozostawić aż do ochłodzenia przed przystąpieniem do jakiegokolwiek czyszczenia.
- Czyścić zespół elektryczny i wtyczkę wilgotną ściereczką i po czym zaraz wysuszyć. NIE ZANURZAĆ NIGDY W

WODZIE ANI W INNEJ CIECZY.

-Czyścić urządzenie wilgotną szmatką zmoczoną kilkoma kroplami płynu i następnie osuszyć.

-Nie używać do czyszczenia urządzenia rozpuszczalników, ni produktów z czynnikiem PH takich jak chlor, ani innych środków żrących.

-Nie zanurzać urządzenia w wodzie ni innej cieczy, nie wkładać pod kran.



Nieprawidłowości i naprawa

W razie awarii zanieść urządzenie do autoryzowanego Serwisu Technicznego.

Jeśli uszkodzone jest połączenie sieci, powinno być wymienione, postępować jak w przypadku awarii.

Dla urządzeń wyprodukowanych w Unii Europejskiej i w przypadku wymagań prawnych obowiązujących w danym kraju:

Ekologia i zarządzanie odpadami

- Materiały, z których wykonane jest opakowanie tego urządzenia, znajdują się w ramach systemu zbierania, klasyfikacji oraz ich odzysku. Jeżeli chcecie Państwo się ich pozbyć, należy umieścić je w kontenerze przeznaczonym do tego typu materiałów.

Produkt nie zawiera koncentracji substancji, które mogłyby być uznane za szkodliwe dla środowiska.



Symbol ten oznacza, że jeśli chcecie się Państwo pozbyć tego produktu po zakończeniu okresu jego użytkowania, należy go przekazać przy zastosowaniu określonych środków do autoryzowanego podmiotu zarządzającego odpadami w celu przeprowadzenia selektywnej zbiórki Odpadów Urządzeń Elektrycznych i Elektronicznych (WEEE).

Urządzenie spełniające wymogi Ustawy 2006/95/EC o Niskim Napięciu i Ustawy 2004/108/EC o Zgodności Elektromagnetyczne.

Σεσουάρ περιποίησης μαλλιών Model Air



Εκλεκτέ μας πελάτη:

Σε ευχαριστούμε που αποφάσισες την αγορά μιας ηλεκτρικής οικιακής συσκευής της μάρκας TAURUS.

Με την τεχνολογία, το σχέδιο και τη λειτουργικότητά της, μαζί με το γεγονός ότι ξεπερνά τις αυστηρότερες προδιαγραφές ποιότητας θα μείνεις απόλυτα ικανοποιημένος για πολύ καιρό.

Περιγραφή

- A Σώμα της συσκευής
- B Κουμπί απεμπλοκής του εξαρτήματος
- C Επιλογέας της ταχύτητας/θερμοκρασίας
- D Συγκεντρωτής αέρος
- E Βούρτσα διπλής δράσης
- F Αναδιπλούμενες τρίχες της βούρτσας
- G Εξάρτημα για το κατσάρωμα των μαλλιών
- H Θήκη μεταφοράς



Συμβουλές και προειδοποιήσεις ασφαλείας

- Διαβάστε προσεκτικά αυτό το φυλλάδιο οδηγιών πριν θέσετε σε λειτουργία τη συσκευή και φυλάξτε το για μελλοντικές αναφορές.

Περιβάλλον εργασίας ή χρήσης:

- Να μη χρησιμοποιείτε λακ ή προϊόντα σπρέι όταν είναι σε λειτουργία η συσκευή.
- Κρατήστε μακριά τα παιδιά και τους περίεργους ενώ χειρίζεστε την συσκευή.

Ηλεκτρική ασφάλεια:

- Μην χρησιμοποιείτε την συσκευή όταν

έχει βλάβη το καλώδιο ή η πρίζα.

- Πριν συνδέσετε τη συσκευή στο δίκτυο, βεβαιωθείτε ότι η τάση που υποδεικνύεται στην πλακέτα χαρακτηριστικών ταιριάζει με την τάση δικτύου.

- Συνδέστε την συσκευή σε μια βάση λήψης ρεύματος που να δίνει τουλάχιστον 10 Αμπερ.

- Το βύσμα της συσκευής πρέπει να ταιριάζει με την ηλεκτρική βάση της παροχής ηλεκτρικού ρεύματος. Μην τροποποιήσετε ποτέ το βύσμα. Μην χρησιμοποιείτε αντάπτορες βύσματος.

- Να χρησιμοποιείται η συσκευή μονάχα με την συγκεκριμένη ηλεκτρικό σύνδεσμο, που παρέχεται με την συσκευή.

- Αν σπιάσουν κάποια από τα περιτυλίγματα της συσκευής αποσυνδέστε αμέσως την συσκευή από το ηλεκτρικό δίκτυο για να αποφύγετε πιθανή ηλεκτροπληξία.

- Μην χρησιμοποιείτε την συσκευή εάν έχει πέσει, εάν υπάρχουν ορατά σημάδια ζημιάς ή εάν υπάρχει διαρροή.

- **ΠΡΟΕΙΔΟΠΟΙΗΣΗ:** Να διατηρείτε στεγνή την συσκευή.

- **ΠΡΟΕΙΔΟΠΟΙΗΣΗ:** Μην χρησιμοποιείτε την συσκευή κοντά σε νερό

- Μην χρησιμοποιείτε την συσκευή κοντά σε μπανιέρες, ντουζιέρες ή πισίνες.

- Μην χρησιμοποιείτε την συσκευή με βρεγμένα χέρια ή πόδια, αλλά ούτε και με γυμνά πόδια.

- Μην χρησιμοποιείτε ποτέ το καλώδιο για να σηκώσετε, να μεταφέρετε ή να αποσυνδέσετε την συσκευή.

- Μην περιτυλίγετε το ηλεκτρικό καλώδιο σύνδεσης γύρω από την συσκευή.

- Τα ακαταωμένα καλώδια ή αυτά που έχουν βλάβη αυξάνουν τον κίνδυνο να σας χτυπήσει το ηλεκτρικό ρεύμα.



- Σαν επιπρόσθετη προστασία στην ηλεκτρική εγκατάσταση που τροφοδοτεί την συσκευή, συνιστάται το να διαθέτει μια διάταξη παραμένουτος ρεύματος, με μια μέγιστη ευαισθησία των 30 mA.

- Μην αγγίζετε την πρίζα σύνδεσης με βρεγμένα χέρια.

Χρήση και προσοχή:

- Πριν από κάθε χρήση, ξετυλίξτε

εντελώς το καλώδιο τροφοδοσίας της συσκευής.

- Μην χρησιμοποιείτε την συσκευή, εάν τα αξεσουάρ της δεν έχουν συνδεθεί σωστά.

- Μην χρησιμοποιείτε την συσκευή αν δεν λειτουργεί ο μηχανισμός λειτουργίας/παύσης.

- Αν χρησιμοποιείτε την συσκευή σε ένα μπάνιο ή σε ένα παρόμοιο μέρος, απουσνδέστε την συσκευή από το ηλεκτρικό δίκτυο όταν δεν την χρησιμοποιείτε, αν και είναι μόνο για λίγο, διότι η γειτνίαση με νερό παρουσιάζει κινδύνους ακόμα και όταν η συσκευή δεν είναι συνδεδεμένη.

- Αποσυνδέστε την συσκευή από το ρεύμα, όταν δεν την χρησιμοποιείτε και πριν από την πραγματοποίηση οποιασδήποτε ενέργειας καθαρισμού.

- Πριν να αντικαταστήσετε το όποιο αξεσουάρ, να βγάξετε από την πρίζα την συσκευή.

- Αποσυνδέστε την συσκευή από το ρεύμα, όταν δεν την χρησιμοποιείτε και πριν από την πραγματοποίηση οποιασδήποτε ενέργειας καθαρισμού.

- Αυτή η συσκευή έχει σχεδιαστεί μόνο για οικιακή χρήση και όχι για επαγγελματική ή βιομηχανική.

- Τα παιδιά θα πρέπει να επιβλέπονται ώστε να είστε σίγουροι πως δεν παίζουν με τη συσκευή.

- Μην επιτρέψετε να την χρησιμοποιήσουν άτομα που δεν είναι εξοικειωμένα με αυτού του είδους τα προϊόντα, παιδιά ή άτομα με ειδικές ανάγκες.

- Κρατήστε αυτήν την συσκευή μακριά από τα παιδιά και/ή από άτομα με ειδικές ανάγκες.

- Να μην φυλάτε την συσκευή, εάν είναι ακόμα ζεστή.

- Η συσκευή αυτή, τα αξεσουάρ και τα εργαλεία της, να χρησιμοποιούνται σύμφωνα με αυτές τις οδηγίες, λαμβάνοντας υπόψη τις συνθήκες εργασίας και την δουλειά που είναι να γίνει.

- Να μη χρησιμοποιείτε τη συσκευή σε κατοικίδια ζώα.

Σέρβις:

- Βεβαιωθείτε ότι το σέρβις συντήρησης της συσκευής να γίνεται από εξειδικευμένο προσωπικό και σε περίπτωση που χρειάζεστε αναλώσιμα/ανταλλακτικά, αυτά να είναι αυθεντικά.

- Οποιαδήποτε μη κατάλληλη χρήση ή μη σύμφωνα με τις οδηγίες χρήσεις μπορεί να είναι επικίνδυνη, ακυρώνει την εγγύηση και την ευθύνη του κατασκευαστή.



Οδηγίες χρήσης

Σημειώσεις πριν την χρήση:

- Προετοιμάστε την συσκευή σύμφωνα με την εργασία που θέλετε να κάνετε.

Εισαγωγή ενός εξαρτήματος:

- Για να μπουν τα αξεσουάρ, να τα πιέσετε σιγουρεύοντας ότι το σημάδι του τόξου του αξεσουάρ να ταιριάζει με την θέση





του κουμπιού απελευθέρωσης του αξεσουάρ (Σχ. 1) (χρησιμοποιείτε τον καλύτερο συνδυασμό, για να καταφέρετε το επιθυμητό στυλ):

Συγκεντρωτής του αέρα (D):
σχεδιασμένος για στέγνωμα και για καλύτερο φιξάρισμα του χτενίσματος.

Βούρτσα διπλής δράσης (E): σχεδιασμένη για δημιουργία κατασαρών μαλλιών ή για μπούκλες και επίτευξη όγκου.

Αναδιπλούμενες τρίχες της βούρτσας (F): σχεδιασμένες για την δημιουργία κατασαρωμένων τουφών μαλλιών, με ένα ειδικό σύστημα για τον διαχωρισμό τους μετά το χτένισμα.

Εξάρτημα για το κατσάρωμα των μαλλιών (G): σχεδιασμένο για την δημιουργία καλοσχηματισμένων κατασαρωμένων τουφών.

- Για να βγει ένα εξάρτημα, να πιέσετε επάνω στο κουμπί απεμπλοκής εξαρτήματος και τραβήξτε το.

Χρήση:

- Ξετυλίξετε τελείως το καλώδιο, πριν να βάλετε το σίδερο στην πρίζα.

- Συνδέστε την συσκευή στο ηλεκτρικό κύκλωμα.

- Γυρίστε την συσκευή, για να κατευθυνθεί η ροή αέρος προς την επιθυμητή κατεύθυνση.

- Βάλτε μπρος την συσκευή πατώντας τον επιλογέα ταχύτητας/ελέγχου θερμοκρασίας.

- Επιλέξτε την επιθυμητή ταχύτητα / θερμοκρασία.

Πως να στεγνώσετε τα μαλλιά:

- Κινείτε την συσκευή κυκλικά, για να διανέμεται ο αέρας με τρόπο ομοιόμορφο στα μαλλιά.

- Για την επίτευξη καλύτερων αποτελεσμάτων, συνίσταται η επιλογή της ελάχιστης θερμοκρασίας και

ελάχιστης ταχύτητας.

Μόλις σταματήσετε να χρησιμοποιείτε την συσκευή:

- Σταματήστε την συσκευή πατώντας τον επιλογέα ταχύτητας / ελέγχου θερμοκρασίας (C).

- Βγάλετε το σίδερο από την πρίζα λήψης ρεύματος.

- Καθαρίστε την συσκευή.

Αξεσουάρ:

Αυτό το αξεσουάρ χρησιμεύει για να συγκεντρώνει την ροή του αέρα σε μια συγκεκριμένη ζώνη.

- Κινείτε την συσκευή κυκλικά, για να διανέμεται ο αέρας ομοιόμορφα στα μαλλιά.

Βούρτσα διπλής δράσης (E):

- Το εξάρτημα αυτό χρησιμοποιείται για την δημιουργία μεγάλων μπουκλών. Διαθέτει δυο είδη από τρίχες, για το ξεμπέρδεμα και για το χτένισμα των μαλλιών.

- Πιάστε μια τούφα από μαλλιά και τυλίξτε την γύρω από την βούρτσα, στρέφοντας ελαφρώς την συσκευή. Εάν εργάζεστε από την ρίζα των τριχών θα δημιουργηθεί περισσότερος όγκος (Σχ. 2)

Αναδιπλούμενες τρίχες της βούρτσας (F):

- Το εξάρτημα αυτό είναι ειδικά σχεδιασμένο για την δημιουργία μικρών μπουκλών. Ακολουθείτε τα ίδια βήματα που περιγράφονται και για την βούρτσα διπλής δράσης.

- Χρησιμοποιείτε την λειτουργία αναδίπλωσης για να χωρίζετε εύκολα τις μπούκλες: πατήστε το άκρο της βούρτσας και το στρέψετε μέχρι που οι τρίχες να μαζετούν (Σχ. 3)





Εξάρτημα για το κατσάρωμα των μαλλιών (G):

- Το εξάρτημα αυτό έχει σχεδιαστεί για την δημιουργία καλοσχηματισμένων μπουκλών. Ακολουθείτε τα ίδια βήματα που περιγράφηκαν και για την βούρτσα διπλής δράσης, χρησιμοποιείτε την πλάκα πίεσης για να πιάσετε τα μαλλιά και περιμένετε από 5 μέχρι 15 δευτερόλεπτα, ανάλογα με το πόσο καλοσχηματισμένες θέλετε να είναι οι μπούκλες. Ύστερα, απλώς να ξετυλίξετε τα μαλλιά προσεκτικά (Σχ. 4).

Πρακτικές συμβουλές:

- Αφού τελειώσει το χτένισμα, να προσθέσετε λακ ή σπρέι μονιμοποίησης, για να κρατήσει περισσότερο, το αποτέλεσμα

- Συνδυάζετε διαφορετικά εξαρτήματα για τη δημιουργία ποικίλων στυλ στο ίδιο χτένισμα, συνδυάζοντας το μέγεθος των μπουκλών.

Θερμική διάταξη ασφαλείας:

- Η συσκευή διαθέτει έναν θερμικό μηχανισμό ασφαλείας που προστατεύει την συσκευή από οποιαδήποτε υπερθέρμανση.

- Όταν η συσκευή συνδέεται και αποσυνδέεται εναλλάξ, ενώ αυτό δεν οφείλεται στον θερμοστάτη περιβάλλοντος, να επαληθεύσετε ότι δεν υπάρχει κανένα εμπόδιο που να εμποδίζει ή να δυσκολεύει την κανονική είσοδο ή έξοδο αέρος.

- Αν η συσκευή αποσυνδεθεί από μόνη της και δεν συνδεθεί εκ νέου, αποσυνδέστε την από το ηλεκτρικό κύκλωμα και περιμένετε περίπου 15 λεπτά μέχρι να την συνδέσετε ξανά.



Καθαρισμός

- Αποσυνδέστε την συσκευή από το ηλεκτρικό κύκλωμα και αφήστε την να κρυσώσει πριν ξεκινήσετε οποιαδήποτε ενέργεια καθαρισμού.

- Καθαρίζετε την ηλεκτρική διάταξη και το βύσμα λήψης ρεύματος με ένα μουσκεμένο πανάκι και μετά να τα στεγνώνετε. **ΠΟΤΕ ΝΑ ΜΗΝ ΤΑ ΒΥΘΙΖΕΤΕ ΣΤΟ ΝΕΡΟ Η ΣΕ ΟΠΟΙΟΔΗΠΟΤΕ ΑΛΛΟ ΥΓΡΟ.**

-Καθαρίστε τη συσκευή με υγρό πανί εμποτισμένο με λίγες σταγόνες απορρυπαντικού και ύστερα στεγνώστε τη.

-Μη χρησιμοποιείτε διαλυτικά ή προϊόντα με όξινο ή βασικό pH όπως η αλίσβια ή προϊόντα λείανσης για τον καθαρισμό της συσκευής.

-Μη βυθίζετε τη συσκευή σε νερό ή άλλο υγρό, και μην την τοποθετείτε κάτω από τη βρύση.



Δυσλειτουργίες και επισκευή

Σε περίπτωση βλάβης μεταφέρετε τη συσκευή σε εξουσιοδοτημένο Κέντρο Τεχνικής Εξυπηρέτησης.

Αν υπάρχει πρόβλημα με την σύνδεση του ηλεκτρικού κυκλώματος θα πρέπει να την αντικαταστήσετε και να συνεχίσετε όπως σε περίπτωση βλάβης.

Για προϊόντα την Ευρωπαϊκής Ένωσης ή/ και σε περίπτωση που κάτι τέτοιο απαιτεί η νομοθεσία στην χώρα προέλευσής σας:





Οικολογία και δυνατότητα ανακύκλωσης του προϊόντος

- Τα υλικά που αποτελούν τη συσκευασία αυτής της ηλεκτρικής οικιακής συσκευής, εντάσσονται σε ένα σύστημα συλλογής, διαλογής και ανακύκλωσής τους. Εάν επιθυμείτε να τα πετάξετε, μπορείτε να χρησιμοποιήσετε τους κατάλληλους για κάθε είδος υλικού δημόσιους κάδους. Το προϊόν είναι απαλλαγμένο από συγκεντρώσεις συστατικών που μπορεί να θεωρηθούν βλαβερά για το περιβάλλον.



Αυτό το σύμβολο σημαίνει πως εάν επιθυμείτε να πετάξετε το προϊόν μετά το πέρας ζωής του, θα πρέπει να το κάνετε με τον ενδεδειγμένο τρόπο μέσω ενός φορέα διαχείρισης αποβλήτων, εξουσιοδοτημένο για την επιλεκτική συλλογή Αποβλήτων Ηλεκτρικών και Ηλεκτρονικών Συσκευών (ΑΗΗΣ).

Η παρούσα συσκευή πληροί την Οδηγία 2006/95/ΕΟΚ Χαμηλής Τάσης και την Οδηγία 2004/108/ΕΟΚ Ηλεκτρομαγνητικής Συμβατότητας.



Прибор для сушки и укладки волос Model Air



Уважаемый покупатель!

Благодарим Вас за то, что Вы остановили свой выбор на приборе для сушки и укладки волос марки TAURUS для домашнего использования.

Применение передовых технологий, современный дизайн, функциональность, а также соблюдение строгих требований к качеству гарантируют Вам продолжительную эксплуатацию прибора.

Описание

- A Корпус прибора
- B Кнопка для снятия насадок
- C Переключатель режима скорости/нагрева
- D Концентратор воздуха
- E Щетка с двойным эффектом
- F Выдвижная щетина
- G Устройство для завивки волос
- H Чехол



Рекомендации и меры безопасности

- Перед тем как пользоваться прибором, внимательно прочтите данную инструкцию и сохраняйте ее в течение всего срока жизни прибора.

Рекомендации по установке

- Не распыляйте лаки и другие вещества в спрее рядом с

работающим прибором.

- Во время работы прибора держите его в удалении от детей и посторонних лиц.

Рекомендации по электробезопасности

- Не разрешается использовать прибор в случае повреждения шнура или вилки электропитания.

- Перед подключением прибора к электрической сети убедитесь в том, что напряжение в ней соответствует напряжению, указанному на корпусе.

- Убедитесь в том, что розетка имеет надежное заземление и рассчитана не менее чем на 10А.

- Вилка электропитания должна соответствовать стандарту розеток, используемому в вашем регионе. Не рекомендуется использовать адаптеры и изменять штыковой контакт.

- Используйте прибор исключительно с составными деталями и аксессуарами, которые поставляются в комплекте с прибором.

- Если Вы заметили какие-либо повреждения корпуса прибора или неполадки в его работе, немедленно отключите прибор от сети электропитания во избежание удара электрическим током.

- Не разрешается включать прибор, если на нем имеются видимые следы повреждений или утечки.

- ВАЖНО: Храните прибор в сухом месте.

- ВАЖНО: Не используйте прибор рядом с водой.

- Не используйте прибор рядом с ванной, душем или бассейном.

- Не включайте прибор мокрыми руками, или если Вы стоите на полу босиком.

- Возьмитесь рукой за вилку и аккуратно выньте ее, придерживая розетку другой рукой. Не поднимайте и не перемещайте прибор за шнур электропитания.

- Не накручивайте шнур электропитания на прибор.

- Повреждение шнура может привести к несчастному случаю.

- Рекомендуем в качестве дополнительной токовой защиты электрической установки, питающей прибор, иметь дифференциальный механизм с максимальной чувствительностью 30mA.

- Не дотрагивайтесь до вилки электропитания мокрыми руками.

Рекомендации по безопасности для жизни и здоровья

- Перед подключением убедитесь в том, что шнур электропитания полностью расправлен.

- Не используйте прибор, если его аксессуары или расходные материалы не присоединены должным образом.

- Не используйте прибор, если у него неисправна кнопка ВКЛ/ВЫКЛ.

- Используя прибор в ванной комнате или в помещениях подобного типа, всегда отключайте его от после окончания работы, даже если вы планируете не включать его в течение короткого промежутка времени. Необходимость этой меры безопасности обусловлена близостью к воде, которая

представляет определенную опасность даже в тех случаях, когда аппарат отключен от сети.

- Выключите прибор из розетки. Дождитесь, пока он полностью остынет, прежде чем приступить к чистке.

- Выключите прибор, прежде чем приступить к замене какой-либо детали.

- Данный прибор предназначен исключительно для домашнего использования. Не разрешается использовать его в промышленных или коммерческих целях.

- Не оставляйте прибор без присмотра в местах, доступных для детей.

- Не позволяйте лицам, не знакомым с принципами работы прибора, недееспособным людям и детям самостоятельно пользоваться прибором.

- Храните прибор в местах, недоступных для детей и / или недееспособных лиц.

- Перед тем как убрать прибор на хранение, необходимо дать ему остыть.

- Используйте прибор, его аксессуары и рабочие детали согласно данным инструкциям, учитывая условия и тип работы.

- Не используйте прибор для стрижки домашних животных.

Техническое обслуживание

- Техническое обслуживание прибора должно осуществляться специалистами. При необходимости замены расходных материалов / запасных частей убедитесь в их подлинности.



- Любое несоответствующее использование прибора или несоблюдение инструкций по эксплуатации освобождают производителя от гарантийных обязательств по ремонту, а также снимают ответственность с изготовителя.



Инструкция по эксплуатации

Перед первым использованием

- Выберите нужную функцию.

Установка насадок

- Для установки насадок слегка нажмите на них и проверьте, что направление стрелки совпадает с положением кнопки снятия насадок (Рис. 1) (используйте комбинацию, подходящую для достижения желаемого результата):

Концентратор воздуха (D): для сушки и укладки волос.

Щетка с двойным эффектом (E): для создания крупно завитых локонов, волнистых волос, для придания объема.

Выдвижная щетина (F): для создания мелко завитых локонов; специальная система разделяет их после завивки.

Устройство для завивки волос (G): для создания четко очерченных локонов.

- Для снятия насадки нажмите на кнопку снятия и слегка потяните насадку.

Эксплуатация

- Полностью размотайте шнур

электропитания.

- Подключите прибор к электрической сети.

- Отрегулируйте положение прибора, чтобы направить поток воздуха в нужном направлении.

- Включите прибор с помощью переключателя скорости/ температуры.

- Выберите нужную скорость/ температуру.

Сушка волос

- Перемещайте прибор круговыми движениями, чтобы воздух равномерно распределялся по волосам.

- Для получения оптимальных результатов рекомендуется выбирать минимальную скорость и температуру.

После каждого использования

- Остановите прибор с помощью переключателя скорости/ температуры (C).

- Отключите прибор от сети электропитания.

- Вымойте прибор.

Съемные насадки

Эта насадка служит для концентрирования потока воздуха на каком-то конкретном участке.

- Перемещайте прибор круговыми движениями, чтобы воздух равномерно распределялся по волосам.

Щетка с двойным эффектом (E)

- Насадка служит для создания крупно завитых локонов и





состоит из двух типов щетины для распутывания и расчесывания волос.

- Возьмите локон волос и накрутите его на щетку, аккуратно поворачивая прибор. Для придания волосам большего объема проделайте данную операцию от корней (Рис. 2).

Выдвижная щетина (E)

- Эта насадка специально разработана для создания мелко завитых локонов. Выполните действия, которые были описаны в разделе «Щетка с двойным эффектом».

- Выдвижная щетина позволяет легче разделить локоны. Нажмите на крайнюю часть щетки и поверните ее, чтобы спрятать щетину (Рис. 3).

Устройство для завивки волос (G)

- Насадка позволяет создать четко очерченные локоны. Выполните действия, которые были описаны в разделе «Щетка с двойным эффектом». Используйте пластину для того, чтобы отделить локон, и подождите от 5 до 15 секунд в зависимости от желаемого эффекта. Затем аккуратно раскрутите волосы (Рис. 4).

Полезные советы

- Чтобы ваша прическа дольше держалась, сразу после укладки сбрызните ее спреем или лаком.
- Вы можете комбинировать несколько насадок для создания различных стилей прически (например, локоны разного размера).

Термопредохранитель

- Прибор оснащен специальным термопредохранителем для защиты от перегрева.

- Если прибор включается и выключается автоматически, и это не связано с действием термопредохранителя, проверьте, что ничто не мешает свободному входу и выходу воздуха.

- Если прибор выключился и не включился автоматически, выдерните вилку из розетки и подождите 15 минут, прежде чем снова подключить прибор к сети.



Чистка и уход

- Выключите прибор из розетки и дождитесь, пока он полностью остынет, прежде чем приступить к чистке.

- Для очистки электрического блока и сетевого разъема прибора протрите их влажной тряпочкой и тщательно просушите. **НИКОГДА НЕ ПОГРУЖАЙТЕ ИХ В ВОДУ ИЛИ В КАКУЮ-ЛИБО ДРУГУЮ ЖИДКОСТЬ.**

- Протрите корпус прибора влажной тряпочкой с небольшим количеством моющего средства и затем тщательно просушите.

- Не используйте растворители, окисляющие, хлорные или абразивные вещества для чистки прибора.

- Ни в коем случае не погружайте прибор в воду или другую жидкость, не помещайте его под кран с водой.





Неисправности и способы их устранения

- Если Вы заметили неисправности в работе прибора, обратитесь в авторизованный сервисный центр.

- В случае повреждения электрошнура не пытайтесь заменить его самостоятельно, обратитесь в авторизованный сервисный центр.

Для продуктов, изготавливаемых в Европейском союзе, и/или в тех случаях, когда в стране производства имеются соответствующие нормативы.

Защита окружающей среды и вторичная переработка продукта

- В соответствии с требованиями по охране окружающей среды, упаковка изготовлена из материалов, предназначенных для вторичной переработки. Если вы захотите ее выбросить, то можете воспользоваться специальными контейнерами для каждого типа материала.

- Ни сам прибор, ни его упаковка не содержат веществ, представляющих опасность для окружающей среды.



Данный символ означает, что по окончании полезной жизни прибора следует передать его в пункт приема отслуживших электрических и электронных приборов (РАЕЕ) или в руки представителя соответствующей организации.

Прибор изготовлен в соответствии с требованиями Директивы 2006/95/ЕС о низком напряжении и Директивы 2004/108/ЕС об электромагнитной совместимости электрических приборов.

Uscător modelator Model Air



Stimate client,

Va multumim ca ati ales un produs electrocasnic marca TAURUS. Designul, performantele si tehnologia acestui aparat, cat si controalele stricte in ceea ce priveste calitatea in timpul procesului de fabricatie, va vor furniza satisfactii depline pentru multi ani.

Descrierea

- A Corpul aparatului
- B Buton eliberare accesoriu
- C Selector viteză/temperatură
- D Concentrator de aer
- E Perie acțiune dublă
- F Părul de la perie retractabil
- G Ondulator de păr
- H Sac



Sfaturi si avertizări privind siguranță

-Cititi cu atentie acest manual de instructiuni înainte de a pune aparatul în functiune si păstrati-l pentru consulte ulterioare.

Zona de utilizare sau de lucru:

- Nu folosiți lacuri sau produse în spray atunci când aparatul funcționează.
- Îndepărtați copiii sau persoanele curioase în timp ce utilizați acest aparat.

Siguranța referitoare la componentele electrice:

- Nu utilizați aparatul dacă ștecărul sau cablul electric sunt deteriorate.
- Înainte de a conecta aparatul la rețeaua electrică, verificați dacă tensiunea indicată pe plăcuța cu caracteristici coincide cu tensiunea rețelei.
- A se conecta aparatul la o priză de curent care să poată furniza minim 10 amperi.
- Ștecărul aparatului trebuie să coincidă cu priza. Nu modificați niciodată ștecărul. Nu folosiți adaptor pentru ștecăr.
- Folosiți aparatul doar cu conectori electrici specifici, furnizați cu aparatul.
- Dacă una din carcasele aparatului se deteriorează, deconectați imediat aparatul de la rețeaua electrică pentru a evita posibilitatea unei electrocutări.
- Nu utilizați aparatul dacă acesta a căzut, dacă prezintă semne vizibile de daune sau dacă există o scăpare.
- AVERTISMENT: Păstrați aparatul uscat.
- AVERTISMENT: Nu utilizați aparatul în apropierea apei.
- Nu utilizați aparatul în apropierea unei căzi, a unui duș sau a unei piscine.
- Nu utilizați aparatul cu mâinile sau picioarele umede și nu-l folosiți atunci când sunteți descălțat.
- Nu folosiți niciodată cablul electric pentru a ridica, transporta sau scoate din priză aparatul.
- Nu înfășurați cablul electric de conectare în jurul aparatului.

- Cablurile deteriorate sau încălcite cresc riscul de șoc electric.
- Se recomandă ca protecție suplimentară la instalația electrică care alimentează aparatul dispunerea de un dispozitiv de curent diferențial cu o sensibilitate maximă de 30.
- Nu atingeți ștecărul cu mâinile ude.

Utilizare și îngrijire:

- Înaintea fiecărei utilizări, desfășurați în mod complet cablul electric al aparatului.
- Nu utilizați aparatul dacă accesoriiile și filtrele sale nu sunt cuplate corespunzător.
- Nu utilizați aparatul dacă dispozitivul de pornire / oprire nu funcționează.
- Dacă aparatul se utilizează în baie sau într-o zonă similară, scoateți-l din priză atunci când nu se mai folosește, fie și pentru puțin timp, deoarece prezența apei reprezintă un risc și în cazul în care aparatul este deconectat.
- Deconectați aparatul de la rețeaua electrică atunci când nu-l mai folosiți și înainte de a efectua orice operațiune de curățare.
- Deconectați aparatul de la rețea înainte de a înlocui orice accesoriu.
- Deconectați aparatul de la rețeaua electrică atunci când nu-l mai folosiți și înainte de a efectua orice operațiune de curățare.
- Acest aparat este destinat exclusiv uzului domestic și nu celui profesional sau industrial.
- Copiii trebuie supravegheați pentru a garanta că nu se joacă cu acest

aparat.

- Nu permiteți utilizarea acestuia de către persoane care nu sunt obișnuite cu acest tip de produse, persoane handicapate sau copii.
- Nu lăsați acest aparat la îndemâna copiilor și/sau persoanelor handicapate.
- Nu puneți la loc aparatul dacă încă este cald.
- Utilizați acest aparat, accesoriiile sale și setul de unelte numai conform indicațiilor din aceste instrucțiuni, ținând cont de condițiile de lucru și operațiunea ce trebuie realizată.
- Nu folosiți aparatul pentru a usca mascote sau alte animale.

Service:

- Asigurați-vă că serviciul de asistență a aparatului este realizat de personal specializat și că, în cazul în care sunt necesare consumabile/reîncărcabile, acestea să fie originale.
- Orice utilizare incorectă sau în dezacord cu instrucțiunile de folosire, anulează garanția și responsabilitatea fabricantului.



Mod de utilizare

Observații înainte de utilizare:

- Pregătiți aparatul pentru funcția pe care doriți să o executați:

Inserarea unui accesoriu:

- Pentru a introduce accesoriiile, verificați dacă săgeata indicatoare coincide cu poziția butonului de eli-

berare accesoriu (Fig. 1) (utilizați cea mai bună combinație pentru a obține stilul pe care îl doriți):

Concentrator de aer (D): proiectat pentru a usca și fixa coafura.

Pieptene acțiune dublă (E): proiectat pentru a crea bucle mari sau onduleurii ale părului și a oferi volum.

Părul de la perie retractabil (F): proiectat pentru a crea bucle mici cu un sistem special pentru a le separa după coafare.

Ondulator de păr (G): proiectat pentru a crea bucle definite.

- Pentru a scoate un accesoriu, apăsați butonul de eliberare a accesoriului și trageți de el.

Utilizare:

- Desfășurați complet cablul înainte de a porni aparatul.
- Conectați aparatul la rețeaua electrică.
- Orientați aparatul pentru a direcționa fluxul de aer către direcția dorită.
- Puneți în funcțiune aparatul utilizând selectorul de viteză / temperatură.
- Selectați viteză / temperatura dorită.

Cum să scoateți părul:

- Mișcați aparatul în cercuri pentru a distribui uniform aerul asupra capului.
- Pentru a obține rezultate mai bune, se recomandă selectarea temperaturii și a vitezei minime.

Odată încheiată utilizarea aparatului:

- Opriti aparatul folosind selectorul de viteză / temperatură (C)
- Deconectați aparatul de la rețeaua electrică.
- Curățați aparatul.

Accessories:

Acest accesoriu servește la concentrarea fluxului de aer într-o anumită zonă.

- Mișcați aparatul în cercuri pentru a distribui uniform aerul asupra capului.

Perie acțiune dublă (E):

- Acest accesoriu se utilizează pentru a crea bucle mari. Dispune de două tipuri de păr de perie pentru a descălci și pieptăna părul.
- Prindeți o șuviță de păr și înfășurați-o în jurul periei, rotind ușor aparatul. Se va crea mai mult volum dacă se va realiza și încrețirea părului (Fig. 2)

Părul de la perie retractabil (F):

- Acest accesoriu este special proiectat pentru a crea bucle mici. Urmați pașii descriși mai jos pentru peria cu acțiune dublă.
- Utilizați funcția de retractare pentru a desprinde cu ușurință buclele: apăsați pe capătul periei până ce părul de la perie se retrage. (Fig. 3)

Ondulator de păr (G):

- Acest accesoriu este proiectat pentru a crea bucle definite. Urmați pașii descriși mai jos pentru peria cu acțiune dublă, utilizați placa de

presare pentru a prinde părul și așteptați 5 până la 15 secunde conform modului în care doriți să arate buclele (Fig. 4)

Sfaturi practice:

- După pieptănatul părului, adăugați spray de păr sau fixativ pentru obținerea unui efect mai îndelungat.
- Combinați diferite accesorii pentru a crea stiluri diferite în aceeași coafură schimbând dimensiunea buclelor.

Protector termic de siguranță:

- Aparatul dispune de un dispozitiv termic de siguranță care protejează aparatul de orice supraîncălzire.
- Atunci când aparatul se conectează și deconectează în mod alternativ, acest lucru nedatorându-se acțiunii termostatului ambiental, asigurați-vă că nu există niciun obstacol care să împiedice sau să îngreuneze intrarea sau ieșirea normală a aerului.
- Dacă aparatul se oprește singur și nu pornește din nou, scoateți-l din priză și așteptați 15 minute înainte de a-l conecta din nou.



Curățirea

- Scoateți aparatul din priză și lăsați-l să se răcească înainte de a iniția orice operațiune de curățare.
- Curățați partea electrică cu o cârpă umedă și după aceea uscați-o. **NU LE SCUFUNDAȚI NICIODATĂ ÎN APĂ SAU ÎN ORICE ALT LICHID.**
- Curățați aparatul cu un prosop umed impregnat cu câteva picături

de detergent și apoi ștergeți-l.

- Nu utilizați dizolvanți, produse cu un factor ph acid sau bazic precum leșia, sau produse abrazive pentru a curăța aparatul.

- Nu cufundați aparatul în apă sau alt lichid și nu-l puneți sub jet de apă.



Anomalii si reparatii

În caz de defecțiune, duceți aparatul la un Serviciu de Asistență Tehnică autorizat.

Dacă conexiunea la rețeaua electrică este deteriorată, trebuie înlocuită și trebuie procedat ca în cazul unei avarii.

Pentru produsele provenite din Uniunea Europeană și/sau în cazul în care acest lucru este solicitat de reglementările din țara de origine:

Caracterul ecologic și reciclabil al produsului

- Materialele care alcătuiesc ambalajul acestui aparat sunt integrate într-un sistem de colectare, clasificare și reciclare. Dacă doriți să vă debarasați de ele, puteți utiliza containerele publice prevăzute pentru fiecare tip de material în parte. Produsul nu conține concentrații de substanțe care pot fi considerate dăunătoare pentru mediul înconjurător.



Acest simbol semnalează că, dacă doriți să vă debarasați de acest produs odată încheiată durata sa de viață, trebuie să îl predați, cu ajutorul mijloacelor adecvate, unui colector de deșeurile de echipamente electrice și electronice (DEEE).

Acest aparat respectă Directiva 2006/95/EEC privind echipamentul de Joasă Tensiune și directiva 2004/108/EEC privind Compatibilitatea Electromagnetică.



Сешоар за оформяне Model Air



Уважаеми клиенти:

Благодарим Ви, че закупихте електроуред с марката TAURUS. Неговата технология, дизайн и функционалност, наред с факта, че надвишава и най-стриктните норми за качество, ще Ви доставят пълно удовлетворение за дълго време.

Основни части

- A Тяло на уреда
- B Бутон за премахване на приставката
- C Селектор на скорост/топлина
- D Концентратор на въздух
- E Четка с двойна функция
- F Прибиращи се зъбци за четка
- G Ролка за коса
- H Торбичка



Съвети и предупреждения за безопасност

-Прочетете внимателно тази брошура преди да пуснете уреда в действие и я запазете за по-нататъшни справки. Неспазването на инструкциите може да доведе до злополука.

Място за ползване или работа:

- Не използвайте лакове или спрейове, докато уреда работи.
- Работете с машината далеч от деца и любопитни хора.

Електрическа безопасност:

- Не използвайте уреда при повреден кабел или щепсел.
- Преди да свържете уреда към мрежата, проверете дали посоченото на табелката с техническите характеристики напрежение съпада с напрежението на електрическата мрежа.
- Включете уреда в заземен източник на електрически ток, който да издържа най-малко 10 ампера.
- Щепселът на уреда трябва да съпада с електрическия контакт. Не го модифицирайте. Не използвайте адаптори
- Използвайте уреда само с доставената заедно с него основа за електрически конектор.
- Ако някоя външна част на уреда се счупи, незабавно го изключете от захранващата мрежа за да предотвратите опасността от електроудар. Не използвайте уреда с мокри ръце и крака, нито боси.
- Не използвайте уреда ако е паднал, ако има видими повреди или теч.
- **ПРЕДУПРЕЖДЕНИЕ:** Съхранявайте уреда сух.
- **ПРЕДУПРЕЖДЕНИЕ:** Не използвайте уреда в близост до вода.
- Не използвайте уреда в близост до вани, душове и басейни.
- Не използвайте уреда в близост до вани, душове и басейни.
- Никога не го използвайте за повдигане, пренасяне или изключване на уреда.
- Не навивайте електрическия кабел около уреда.

- Повредените или оплетени кабели повишават риска от токов удар.
- Препоръчително е като допълнителна защита към електрическата инсталация, която захранва уреда да разполагате с устройство за диференциален ток с максимална чувствителност 30.
- Не пипайте щепсела за включване в мрежата с влажни ръце.

Използване и поддръжка:

- Преди употреба развийте напълно захранващия кабел на уреда.
- Не използвайте уреда ако неговите приставки и филтри не са правилно сглобени.
- Не използвайте уреда при повреден бутон за вкл./изкл.
- Ако използвате уреда в баня или други подобни помещения, изключвайте го от ел. контакт, когато не го ползвате, макар и за кратко време, защото близостта до вода е опасна дори и когато уредът е изключен.
- Изключете уреда от захранващата мрежа, когато не го използвате и преди да го почиствате.
- Изключете уреда от захранващата мрежа, преди да смените която и да е приставка.
- Изключете уреда от захранващата мрежа, когато не го използвате и преди да го почиствате.
- Този уред е предназначен единствено за битови нужди, не за професионална нито промишлена употреба.
- Наблюдавайте децата, за да сте сигурни, че не си играят с уреда.
- Не позволявайте да го използват

неопитни лица, инвалиди и деца.

- Съхранявайте уреда далеч от деца и/или инвалиди.
- Не прибирайте уреда, ако все още е топъл.
- Използвайте този уред и неговите спомагателни компоненти според тези инструкции, и имайки предвид условията на работа и работата, която трябва да се извършва.
- Не използвайте уреда за подсушаване на домашни любимци или животни.

Сервиз:

- Уверете се, че поддръжката на уреда се осъществява от специализирано лице и винаги използвайте оригинални консумативи и резервни части.
- Неправилното използване на уреда или неспазването на инструкциите за работа е опасно, анулира гаранцията и освобождава производителя от отговорност.



Начин на употреба

Преди употреба на уреда:

- Подгответе уреда в зависимост от функцията която желаете да използвате:

Поставяне на приставка:

- За да поставите приставките, ги натиснете като се уверите, че стрелката на приставката съпада с позицията на бутона за премахване на приставката (Фиг. 1) (използвайте най-добрата комбинация за да постигнете желанния стил):



Концентратор на въздух (D):
разработен за сушене и фиксиране
на прическата.

Четка с двойна функция (E):
разработена за създаване на едри
къдрици или вълни в косата и за
постигане на обем.

Прибиращи се зъбци за четка (F):
разработени за създаване на малки
къдрици със специална система за
разделяне след разресване.

Ролка за коса (G): разработена за
създаване на подчертани къдрици.

- За да извадите приставката,
натиснете бутона за премахване на
приставката и я издърпайте.

Употреба:

- Преди употреба развийте напълно
захранващи кабел на уреда.

- Включете уреда в електрическата
мрежа.

- Насочете уреда, за да ориентирате
течението на въздуха в желаната от
Вас посока.

- Включете уреда като използвате
селектора на скорост/топлина.

- Изберете желената скорост/топлина.

Как да подсушите косата:

- Движете уреда в кръгове, за да
разпределите въздуха равномерно
върху косата.

- За да получите по-добри резултати,
е препоръчителна употребата на
най-ниската топлина и скорост.

След употреба на уреда:

- Спрете уреда като използвате
селектора на скорост/топлина (C)

- Изключете го от захранващата
мрежа.

- Почистете уреда.

Приставки:

Тази приставка служи за
концентриране на струята въздух в
една определена зона.

- Движете уреда в кръгове, за да
разпределите въздуха равномерно
върху косата.

Четка с двойна функция (E):

- Тази приставка се използва за
създаване на едри къдрици. Има
два вида зъбци: за отплитане и за
разресване на косата.

- Хванете един кичур коса и го
навийте около четката, завъртайки
леко уреда. Ще създадете повече
обем, ако осъществите действието
от корена на косата (Фиг. 2)

Прибиращи се зъбци за четка (F):

- Тази приставка е разработена
специално за създаване на малки
къдрици. Следвайте стъпките
описани при четката с двойна
функция.

- Използвайте прибиращата
функция, за да разделите къдриците
лесно: натиснете края на четката
и го завъртете докато зъбците се
приберат (Фиг. 3)

Ролка за коса (G):

- Тази приставка е разработена за
създаване на подчертани къдрици.
Следвайте стъпките описани
при четката с двойна функция,
използвайте плочите за натиск,
за да хванете косата и изчакайте
от 5 до 15 секунди в зависимост от
това колко подчертани желаете да



бъдат къдриците. След това, просто отвийте внимателно косата (Фиг. 4)

Практически съвети:

- След като приключите с прическата, поставете лак или фиксиращ спрей за да получите по-дълготраен резултат.
- Комбинирайте различни приставки, за да създадете различни стилове в една и съща прическа, комбинирайки големината на къдриците.

Механизъм за автоматично изключване при прегряване:

- Уредът е снабден със защитен механизъм, който го предпазва от всякакъв вид прегряване.
- Когато уредът се включва и изключва последователно, и причината не е в термостата на стаята, проверете да няма възпреятствия, които да затрудняват нормалния вход и изход на въздуха.
- Ако уредът се изключи автоматично и не се включи повторно, извадете щепсела от ел. контакт, изчакайте около 15 минути и отново го включете.



Почистване

- Изключете уреда от захранващата мрежа и го оставете да се охлади преди да започнете да го почиствате.
- Почистете ел.комплекта и ел.конектора с влажна кърпа и след това подсушете. **НИКОГА НЕ ГИ ПОТАПАЙТЕ ВЪВ ВОДА НИТО**

В КАКВАТО И Е БИЛА ДРУГА ТЕЧНОСТ.

- Почистете уреда с влажна кърпа, напоена с няколко капки миеш препарат и после го подсушете.
- За почистването му не използвайте разтворители и препарати с киселинен или основен pH фактор, като белина и абразивни продукти.
- Не потапяйте уреда във вода или друга течност, нито го поставяйте под крана на чешмата.



Неизправности и ремонт

В случай на неизправност, занесете уреда в оторизиран сервиз за техническо обслужване.

Ако захранващият кабел е повреден, трябва да се подмени. Направете същото както при неизправност.

За продукти от Европейския Съюз и/или в случай, че така го изисква нормативата във Вашата страна:

Опазване на околната среда и възможност за рециклиране на уреда

- Материалите, от които се състои опаковката на този електроуред, са включени в системата за тяхното събиране, класифициране и рециклиране. Ако желаете да се освободите от тях, можете да използвате обществените контейнери, предназначени за разделно събиране на отпадъците.

В продукта няма концентрации на вещества, които могат да се смятат вредни за околната среда.



Този символ означава, че ако желаете да се освободите от уреда, след като експлоатационният му живот е изтекъл, трябва да го предадете по подходящ начин на фирма за

преработка на отпадъци, оторизирана за разделно събиране на относно отпадъци от електрическо и електронно оборудване (ОЕЕО).

Този уред отговаря на изискванията на Директива 2006/95/ЕС за ниско напрежение и Директива 2004/108/ЕС за електромагнитна съвместимост.



الإعطاب وكيفية الإصلاح

في حالة ظهور عطب، احمل الجهاز إلى مركز مرخص للخدمة التقنية.
إذا كان هناك ضرر في التوصيل بالتيار الكهربائي يجب تعويضه باتباع نفس التعليمات في حالة وجود عطب.

لمنتجات الاتحاد الأوروبي و/ أو في حال المطالبة بها حسب القوانين في بلدك الأصلي:

البيئة وإمكانية إعادة تصنيع المنتج

- إن المواد التي يتكون منها حاوي هذا الجهاز هي تندمج في وسيلة جمع، وترتيب، وإعادة تصنيعها. وإذا أردتم التخلص من هذه المواد يمكنكم استخدام الحاويات العامة الموجودة في الطرقات المخصصة لكل نوع من هذه المواد.
إن هذا المنتج خال تماما من تكاتف للمواد التي يمكن اعتبارها مضرّة بالمحيط.



هذا الرمز يشير إلى أردت التخلص من المنتج وعند التأكد من انتهاء عمره، يجب إتمام ذلك عن طريق استخدام الوسائل المناسبة على يد الوكلاء المعتمدين للتعامل مع هذه المخلفات وذلك بهدف الجمع المنتقى لهذه المخلفات من الأجهزة الكهربائية والإلكترونية.

ملاحظة: يمثل هذا الجهاز للتوجيه رقم EC/2006/95 للضغط المنخفض وللتوجيه EC/2004/108 الخاص بالتنسيق الموجي الكهرومغناطيسي.

ستعمل هذه القطعة الملحقة لتشكيل تجاعيد كبيرة. فيه نوعين من الأسنان لفك وتمشيط الشعر.
الإسماك بخصلة شعر ولها على المشط بإدارة الجهاز برفق. وسوف تزيد بذلك كثافة الشعر من جذره (صورة رقم 2).

أسنان المشط القابلة للإزالة (F) :
- لقد تم تصميم هذه الأداة لتجعيد الشعر بشكل صغير. يرجى إتباع الخطوات المشروحة في قسم المشط الثنائي الاستعمال.
استعمال عملية القطع القابلة للإزالة لتفريق التجاعيد بشكل سهل: بالضغط على طرف المشط وإدارته حتى إزالة أسنان المشط (صورة رقم 3).

جهاز تجعيد الشعر (G) :
لقد تم تصميم هذه الأداة الملحقة لتشكيل تجاعيد واضحة. يجب إتباع نفس خطوات المشط الثنائي الاستعمال. استعمال ألواح الضغط للإسماك بالشعر والانتظار 5 إلى 15 ثانية للحصول على النتائج المرغوبة في ترميز الشعر. قم بعدها بفك الشعر بحذر (صورة رقم 4).

نصائح عملية:
- استعمال السبراي المثبت بعد الانتهاء من عملية التسريح والذي يساعد على التثبيت لمدة أطول.
الخلط بين العديد من القطع الملحقة لخلق العديد من الأشكال في تسريحة واحدة بالخلط بين أحجام التجعيد.

جهاز أمان للحماية الحرارية:
- يحتوي الجهاز على قطعة أمان حرارية لحماية الجهاز من أي زيادة في التسخين.
- عند وصل وفصل الجهاز بشكل متتابع لأسباب غير متعلقة بتشغيل الترموستات الجوي يرجى التأكد من عدم وجود أي علق يمنع أو يعيق منخل أو مخرج الهواء.
- إذا انفصل الجهاز بنفسه، افصله عن التيار الكهربائي وترقب مدة 15 دقائق، وإذا لم يشتغل مرة أخرى، احمل الجهاز إلى مركز مرخص للخدمة التقنية.

التنظيف

- أفضل الجهاز من التيار واتركه يبرد قبل الشروع في أي عملية تنظيف.
- تنظيف مجموعة القطع الكهربائية وجزء الوصل بالتيار بقطعة قماش رطبة وتجفيفها بعد ذلك. عدم تغطيسها في الماء أو في أي سائل آخر.
- يجب غسل الجهاز بقطعة قماش ناعمة ومبللة مع نقطتين من المنظف السائل وتجفيفه بعد ذلك. يمنع استخدام أي نوع من أنواع المنظفات ولا أي منتج يحتوي على العنصر ph الحمضي أو القاعدي مثل محلول الفلوروي أو أي منتجات حاكة أو كاشطة لغسل الجهاز.
- لا تغسّل الجهاز في الماء أو أي سائل آخر ولا تضعه تحت ماء الصنبور.

طريقة الاستخدام

ملاحظات قبل الاستعمال:

- تجهيز الجهاز تبعاً للعملية المرغوب تطبيقها.

إدخال الأداة الملحقة

للقيام بإدخال الأدوات الملحقة يجب التأكد من تطابق سهم الأداة الملحقة مع وضعية زر فك الأداة الملحقة (صورة رقم 1) (استعمال الملحقات المناسبة للحصول على التسيريحة المطلوبة):

- مصممة لتجفيف وتثبيت التسيريحة. (D) قطعة تركيز الهواء

- مصمم لتشكيل تجعدات كبيرة وتموج في الشعر والحصول على كثافة فيه. (E) مشط ثنائي الاستعمال

- مصمم للحصول على تجاعيد صغيرة باستعمال نظام خاص لفك التموجات بعد التسيريح. (F) أسنان المشط القابل للإطالة

- مصمم لتشكيل تموجات واضحة. (G) تجعيد الشعر

لإخراج أحد القطع الملحقة قم بالضغط على زر فك القطع الملحقة وقم بسحبها بعد ذلك.

الاستعمال:

- خلص الكابل قبل استعماله.

- يجب توصيل الجهاز بالتيار الكهربائي.

- يجب توصيل الجهاز بالتيار الكهربائي.

كيفية تجفيف الشعر:

تحريك الجهاز بشكل دائري وتوزيع الهواء بطريقة متجانسة على الشعر. للحصول على نتائج أفضل، يجب اختيار الحرارة والسرعة الدنيا.

عند الانتهاء من استعمال الجهاز:

- إيقاف الجهاز باستعمال زر اختيار السرعة أو الحرارة (C).

- فصل الجهاز من التيار الكهربائي.

- نظف الجهاز.

الملحقات:

يسمح هذا الجزء ببث التيار الهوائي بشكل متجانس على منطقة معينة.

تحريك الجهاز بشكل دائري للتوزيع الجاهز بشكل متجانس على الشعر.

مشط الاستعمال الثنائي (E):



- لا تستعمل الجهاز إذا وقع على الأرض أو عند ظهور علامات ضرر أو إذا كانت هناك تسربات.
- تحذير : لحفظ الجهاز جافا.
- تحذير : لا يمكن استعمال الجهاز قرب الماء.
- لا يمكن استعمال الجهاز قرب حوض الحمام أو مسبح.
- لا يمكن استعمال الجهاز قرب حوض الحمام أو مسبح.
- لا يستعمل أبدا الكابل الكهربائي لرفع، أو لنقل أو لفصل الجهاز من التيار الكهربائي.
- تجنب لف الكابل حول الجهاز.
- الكابل المضروور أو مشتبكا يزيد في خطر وقوع اصطدام كهربائي.
- يُنصح لتوفير الحماية الإضافية في التركيبات الكهربائية التي توفر الطاقة الكهربائية للجهاز أن تحتوي على جهاز للتيار المتناوب بحساسية تصل إلى 30 ميغاواط.
- لا يجب لمس قابس الوصل بالكهرباء والأيدي مبللة.

الاستعمال والاعتناء:

- تخلص كابل التيار الكهربائي قبل كل استعمال.
- لا تستعمل الجهاز قبل تركيب جميع أجزائه بشكل جيد.
- لا يمكن استعمال الجهاز إذا كان مفتاح التشغيل/ التوقيف عاطلا.
- إذا كنت تستعمل الجهاز في الحمام، أفصله عن التيار الكهربائي إذا لم يكن في حالة استعمال لأن قرب الماء يمثل خطرا.
- لا بد من فصل الجهاز من الكهرباء عند عدم استعمال الجهاز وقبل القيام بأي عملية من عمليات التنظيف.
- فصل الجهاز من الشبكة الكهربائية قبل تغيير أي من قطعه.
- لا بد من فصل الجهاز من الكهرباء عند عدم استعمال الجهاز وقبل القيام بأي عملية من عمليات التنظيف.
- هذا الجهاز مصمم للاستعمال المنزلي فقط وليس للاستعمال الحرفي أو الصناعي.
- يجب مراقبة الأطفال لكي لا يلعبوا بهذا الجهاز.
- لا تسمح باستعماله من طرف أشخاصا ليست لهم خبرة في هذا النوع من الأجهزة، أو معاقين أو أطفالا.
- لا يترك هذا الجهاز في متناول الأطفال أو أشخاصا معاقين.
- لا تحفظ الجهاز مادام سخنا.
- استعمال هذا الجهاز وملحقاته وأدواته باتباع هذه التعليمات، أخذين بعين الاعتبار شروط العمل والعمل المراد القيام به.
- لا تستعمل الجهاز لتجفيف شعر الحيوانات المنزلية.

خدمات:

- التأكد من القيام بخدمات صيانة الجهاز من قبل أشخاص مختصين وأن تكون قطع الغيار والوقود أصلية.
- أي استعمال غير مناسب، أو غير مطابق لتعليمات الاستعمال، يمكن أن يؤدي إلى خطر، ويلغى الأمان ويخلى المصنع من المسؤولية.



جهاز تجفيف و تصفيف الشعر Model Air

عملينا العزيز

ماركة تاروس نشكر لكم قراركم بشراء جهازنا من حيث أنه يتميز بتقنية عالية، تصميم ودرجة تشغيل عالية بالإضافة إلى تخطيه لجميع اختبارات الجودة الصارمة ومع كل هذه الميزات سيمنحك الجهاز الراحة التامة على المدى البعيد.

المواصفات:

- A جسم الجهاز
- B زر فك الأداة الملحقة
- C زر لاختيار السرعة/ الحرارة
- D جزء تركيز التيار الهوائي
- E فرشاة ثنائية الاستعمال
- F أسنان المشط القابل للتمديد
- G جهاز تجفيف الشعر
- H كيس

نصائح وتحذيرات الأمان

- لا بد من القراءة المتأنية لكتيب التعليمات قبل تشغيل الجهاز والاحتفاظ به وذلك للاطلاع عليه لاحقاً. عدم الإتياع الجيد للتعليمات يمكن أن يؤدي إلى وقوع حوادث.

موقع الاستعمال أو العمل:

- لا تستعمل "لا" أو أي مادة أخرى ب"سبراي" عندما يكون المجفف في حالة اشتغال.
- استعمال الجهاز بعيداً عن الأطفال والفضوليين.

الأمان الكهربائي :

- لا يمكن استعمال الجهاز إذا كان الكابل أو القابس مضرورا
- قبل توصيل الجهاز بالكهرباء لا بد من التأكد ما إذا كانت شدة التيار المشار إليها في تعليمات التشغيل متوافقة مع شدة التيار الكهربائي الموجودة بالمنزل
- وصل الجهاز بقابس كهربائي باستطاعة 10 أمبير على الأقل.
- قابس الجهاز يجب أن يتناسب مع قاعدة التيار الكهربائي لا يمكن استعمال مكيف للقابس. لا يمكن أبداً تعويض القابس
- استعمال الجهاز مع جهاز الوصل الكهربائي المخصص لا غير، و المرفق بالجهاز.
- إذا تكسرت واحدة من مطوقات الجهاز، أفضل الجهاز من الكهرباء في الحين وذلك لتجنب وقوع حادث كهربائي.



taurus



taurus

Avda. Barcelona, s/n
E 25790 Oliana
Spain

Net weight: 0.61 kg aprox.
Gross weight: 0.81 kg aprox.



Free Manuals Download Website

<http://myh66.com>

<http://usermanuals.us>

<http://www.somanuals.com>

<http://www.4manuals.cc>

<http://www.manual-lib.com>

<http://www.404manual.com>

<http://www.luxmanual.com>

<http://aubethermostatmanual.com>

Golf course search by state

<http://golfingnear.com>

Email search by domain

<http://emailbydomain.com>

Auto manuals search

<http://auto.somanuals.com>

TV manuals search

<http://tv.somanuals.com>