

**TEAC**

# LP-U200



**Multi music player/Memory recorder**

**OWNER'S MANUAL  
MANUEL DU PROPRIÉTAIRE  
MANUAL DEL USUARIO**

ENGLISH

FRANÇAIS

ESPAÑOL

**TEAC**

<b>TEAC CORPORATION</b>	1-47 Ochiai, Tama-shi, Tokyo 206-8530, Japan Phone: (042) 356-9156
TEAC AMERICA, INC.	7733 Telegraph Road, Montebello, California 90640 Phone: (323) 726-0303
TEAC CANADA LTD.	5939 Wallace Street, Mississauga, Ontario L4Z 1Z8, Canada Phone: (905) 890-8008
TEAC MEXICO, S.A. De C.V	Rio Churubusco 364, Colonia Del Carmen, Delegación Coyoacán, CP 04100, México DF, México Phone: (5255)5010-6000
TEAC UK LIMITED	Unit 19 & 20, The Courtyards, Hatters Lane, Watford, Hertfordshire, WD18 8TE, U.K. Phone: (0845) 130-2511
TEAC EUROPE GmbH	Bahnstrasse 12, 65205 Wiesbaden-Erbenheim, Germany Phone: 0611-71580

This appliance has a serial number located on the rear panel. Please record the model number and serial number and retain them for your records.

Model number \_\_\_\_\_ Serial number \_\_\_\_\_

0508·MA-1356A

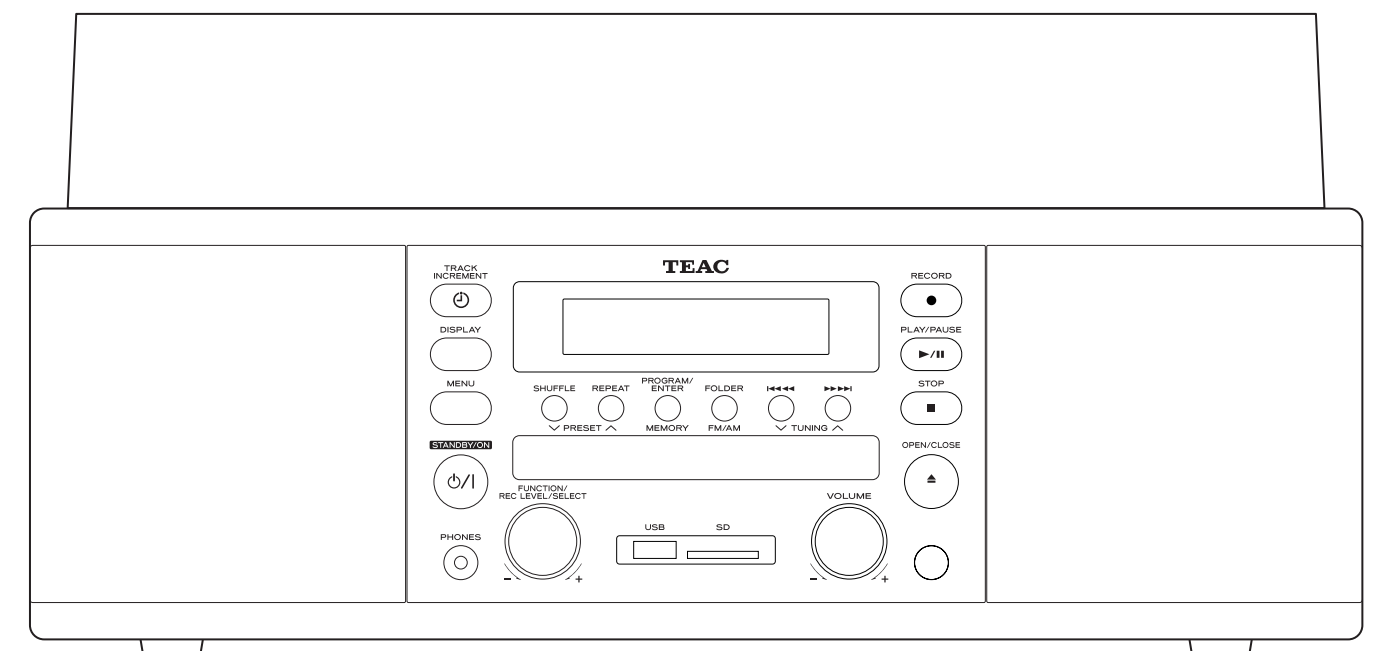

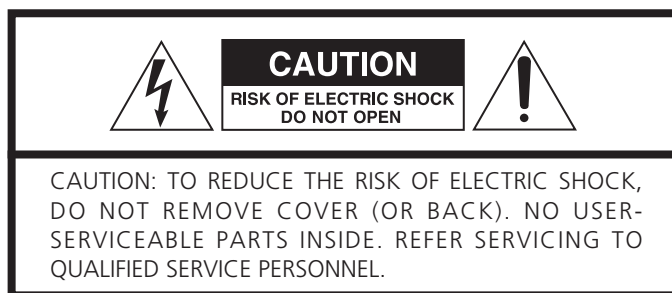

The lightning flash with arrowhead symbol, within an equilateral triangle, is intended to alert the user to the presence of uninsulated "dangerous voltage" within the product's enclosure that may be of sufficient magnitude to constitute a risk of electric shock to persons.



The exclamation point within an equilateral triangle is intended to alert the user to the presence of important operating and maintenance (servicing) instructions in the literature accompanying the appliance.

## IMPORTANT SAFETY INSTRUCTIONS

- 1) Read these instructions.
- 2) Keep these instructions.
- 3) Heed all warnings.
- 4) Follow all instructions.
- 5) Do not use this apparatus near water.
- 6) Clean only with dry cloth.
- 7) Do not block any ventilation openings. Install in accordance with the manufacturer's instructions.
- 8) Do not install near any heat sources such as radiators, heat registers, stoves, or other apparatus (including amplifiers) that produce heat.
- 9) Do not defeat the safety purpose of the polarized or grounding-type plug. A polarized plug has two blades with one wider than the other. A grounding type plug has two blades and a third grounding prong. The wide blade or the third prong are provided for your safety. If the provided plug does not fit into your outlet, consult an electrician for replacement of the obsolete outlet.
- 10) Protect the power cord from being walked on or pinched particularly at plugs, convenience receptacles, and the point where they exit from the apparatus.
- 11) Only use attachments/accessories specified by the manufacturer.
- 12) Use only with the cart, stand, tripod, bracket, or table specified by the manufacturer, or sold with the apparatus. When a cart is used, use caution when moving the cart/apparatus combination to avoid injury from tip-over.
- 13) Unplug this apparatus during lightning storms or when unused for long periods of time.
- 14) Refer all servicing to qualified service personnel. Servicing is required when the apparatus has been damaged in any way, such as power-supply cord or plug is damaged, liquid has been spilled or objects have fallen into the apparatus, the apparatus has been exposed to rain or moisture, does not operate normally, or has been dropped.



- Do not expose this apparatus to drips or splashes.
- Do not place any objects filled with liquids, such as vases, on the apparatus.
- Do not install this apparatus in a confined space such as a book case or similar unit.
- The apparatus draws nominal non-operating power from the AC outlet with its STANDBY/ON switch in the standby position.
- Where the MAINS plug or an appliance coupler is used as the disconnect device, the disconnect device shall remain readily operable.
- An apparatus with Class I construction shall be connected to an AC outlet with a protective grounding connection.
- Batteries (battery pack or batteries installed) shall not be exposed to excessive heat such as sunshine, fire or the like.
- Excessive sound pressure from earphones and headphones can cause hearing loss.

## Mensajes

### DEV BUSY

La unidad está leyendo el dispositivo de grabación (USB o SD). Espere unos segundos.

### READING

La unidad está leyendo CD, USB o SD.

### CLOSE

Se cierra bandeja del disco.

### NO DISC

No se ha cargado un disco legible.

### OPEN

Se abre la bandeja.

### P-\*\*

Número de programa

### P\*

Canal preajustado

## Mensajes de error

### FULL

No hay espacio en la tarjeta de memoria USB o en la tarjeta de memoria SD, o no hay más pistas disponibles.

### P FULL

Se han programado 40 pistas. No pueden programarse más pistas.

### PROTECT

La tarjeta de memoria SD está bloqueada.

### REC ON

Durante la grabación (el botón no funciona)

(\*\* es variable.)

## Specifications

### Sección del amplificador

Potencia de salida . . . . . 3.5 W + 3.5 W  
 Respuesta en frecuencia . . . . . De 50 Hz a 20 kHz  
 Sensibilidad e impedancia de entrada de audio  
 . . . . . AUX: -6 dBV (0.5V)/20 kΩ  
 Nivel máximo de entrada . . . . . AUX: +6 dBV (2.0V)

### Sección del reproductor de CD

Respuesta en frecuencia . . . . . De 20 Hz a 20 kHz (±2 dB)  
 Relación señal/ruido . . . . . Más de 80 dB  
 Distorsión armónica total. . . . . Menos de 0,1%

### Sección del sintonizador

Rango de frecuencia (FM) . . . . . de 87,5 MHz a 108,0 MHz  
 Rango de frecuencia (AM) . . . . . de 520 kHz a 1,710 kHz

### Sección de reproductor de discos

Motor . . . . . Servomotor DC  
 Sistema de transmisión . . . . . Transmisión por correa  
 Velocidad . . . . . 33-1/3 rpm, 45 rpm, 78 rpm  
 Ululación y vibración . . . . . menos de 0,25% (WDT)  
 Tipo de cartucho . . . . . Cartucho estéreo de cerámica  
 Lápiz . . . . . STL-103  
 Nivel de salida . . . . . 160 - 360 mV

### Sección del sistema de altavoces

Unidad . . . . . 70 mm  
 Impedancia . . . . . 4 ohms

### GENERALIDADES

Requisitos de energía . . . . . 120V, 60 Hz  
 Consumo . . . . . 25 W

Dimensiones (ancho x largo x alto) . . . . . 470 x 230 x 390 mm  
 Peso . . . . . 10 kg

### Accesorios estándar

Adaptador de 45 RPM (1)  
 Mando a distancia (RC-1158) (1)  
 (Batería de ión litio incluida)  
 Antena de FM (1)  
 Antena de AM (1)  
 Cable pin estéreo RCA (1)  
 Manual del usuario (1)  
 Tarjeta de garantía (1)

- El diseño y las especificaciones están sujetos a cambios sin aviso.
- El peso y las dimensiones son aproximados.
- Las ilustraciones pueden diferir levemente de los modelos de producción.

## Resolución de problemas

Si experimenta algún problema con la unidad, compruebe la siguiente tabla para intentar resolver el problema usted mismo antes de ponerse en contacto con el distribuidor o un centro de servicios de TEAC.

### No hay alimentación

- ➔ Compruebe la conexión a la fuente de alimentación de CA. Compruebe y asegúrese de que la fuente de CA no sea una toma conmutada y, si lo es, que el interruptor esté encendido. Asegúrese de que se suministre alimentación a la toma de CA enchufando otro elemento, como por ejemplo una lámpara o un ventilador.

### No hay sonido.

- ➔ Ajuste el volumen.

### El sonido es ruidoso.

- ➔ La unidad se encuentra demasiado cerca de un televisor o un aparato similar. Vuelva a colocar la unidad lejos de los mismos, o desconecte los demás aparatos.

### El mando a distancia no funciona.

- ➔ Pulse el botón STANDBY/ON para encender la unidad principal.
- ➔ Si las pilas están agotadas, cámbielas.
- ➔ Utilice el mando a distancia dentro del alcance (5m) y apúntelo hacia el panel delantero.
- ➔ Aparte los obstáculos entre el mando a distancia y la unidad principal.
- ➔ Si una luz potente se encuentra cerca de la unidad, apáguela.

## CD

### No se puede reproducir.

- ➔ Cargue un disco con la cara de reproducción mirando hacia abajo.
- ➔ Si el disco está sucio, limpie la superficie del disco.
- ➔ Se ha cargado un disco en blanco. Cargue un disco pregrabado.
- ➔ Según el disco, etc. puede que no sea posible reproducir discos CD-R/CD-RW. Inténtelo con otro disco.

### El sonido salta.

- ➔ Coloque la unidad en una superficie estable para evitar vibraciones e impactos.
- ➔ Si el disco está sucio, limpie la superficie del disco.
- ➔ No use discos rayados, deformados o deteriorados.

## Sintonizador

### No es posible oír ninguna emisora, o la señal es demasiado débil.

- ➔ Sintonice la emisora de forma adecuada.
- ➔ Si un TV se encuentra cerca de la unidad, apáguelo.
- ➔ Gira la unidad o la antena para la mejor posición de recepción. En una zona donde la señal sea débil, se precisará una antena exterior de FM.

## Giradiscos

### No se puede reproducir.

- ➔ Afloje el tornillo de transporte y saque el protector del lápiz. (El protector del lápiz es una tapa de plástico que lo protege durante el transporte. Si no se saca esta protección, el lápiz no podrá entrar en contacto con el surco del disco y no se emitirá sonido.)

### El sonido es ruidoso o raro.

- ➔ Si el lápiz está gastado, cámbielo.
- ➔ Seleccione la velocidad correcta de reproducción.

### SEl sonido salta.

- ➔ Coloque la unidad en una superficie estable para evitar vibraciones e impactos. Asegúrese de que la unidad esté nivelada tanto de atrás a adelante como de lado a lado.
- ➔ Limpie la superficie del disco.
- ➔ No use discos rayados, deformados o deteriorados.

## MP3

### No se emite sonido incluso pulsando el botón PLAY (▶).

- ➔ Compruebe si hay archivos MP3 en el USB.
- ➔ Los formatos de archivos no reproducibles (por ejemplo, archivo MPEG 1 CAPA 2 y WMA) no pueden reproducirse.

### En la pantalla se muestran algunos caracteres desconocidos.

- ➔ Esta unidad no puede mostrar correctamente símbolos y caracteres de tamaño máximo o de doble bit (como japonés, chino, etc.). Los nombres de los archivos MP3 deberán estar formados por caracteres alfanuméricos.

### No es posible la grabación.

- ➔ La tarjeta de memoria USB o la tarjeta de memoria SD no disponen de una zona grabable. Use otra tarjeta de memoria USB o tarjeta de memoria SD.
- ➔ El nivel de grabación es demasiado bajo. Ajuste del nivel de grabación.
- ➔ Desplace el dispositivo de candado de la tarjeta de memoria SD para desbloquearlo.

### Si no puede conseguirse un funcionamiento normal, desconecte el cable de alimentación de la toma y conéctelo de nuevo.

## Tenga cuidado con la condensación

Cuando la unidad (o disco) es trasladada de un lugar frío a uno de cálido, o se utiliza después de un cambio drástico de la temperatura, existe el riesgo de condensación; el vapor del aire podría condensarse en el mecanismo interno, impidiendo un funcionamiento normal. Para evitarlo, o si esto ocurre, deje la unidad conectada durante una o dos horas. La unidad se estabilizará a la temperatura de su entorno.

## Mantenimiento

Mantenga siempre limpio el giradiscos. Si la superficie de la unidad se ensucia, límpiela con un paño suave o utilice un jabón líquido suave diluido. Asegúrese de eliminar completamente el líquido sobrante. No utilice diluyente, benceno o alcohol, ya que podrían dañar la superficie de la unidad. Deje que la superficie de la unidad se seque completamente antes de utilizarla.

**WARNING: TO PREVENT FIRE OR SHOCK HAZARD, DO NOT EXPOSE THIS APPLIANCE TO RAIN OR MOISTURE.**

### CAUTION:

- DO NOT REMOVE THE EXTERNAL CASES OR CABINETS TO EXPOSE THE ELECTRONICS. NO USER SERVICEABLE PARTS ARE WITHIN!
- IF YOU ARE EXPERIENCING PROBLEMS WITH THIS PRODUCT, CONTACT TEAC FOR A SERVICE REFERRAL. DO NOT USE THE PRODUCT UNTIL IT HAS BEEN REPAIRED.
- USE OF CONTROLS OR ADJUSTMENTS OR PERFORMANCE OF PROCEDURES OTHER THAN THOSE SPECIFIED HEREIN MAY RESULT IN HAZARDOUS RADIATION EXPOSURE.

### For U.S.A.

This equipment has been tested and found to comply with the limits for a Class B digital device, pursuant to Part 15 of the FCC Rules. These limits are designed to provide reasonable protection against harmful interference in a residential installation. This equipment generates, uses, and can radiate radio frequency energy and, if not installed and used in accordance with the instructions, may cause harmful interference to radio communications. However, there is no guarantee that interference will not occur in a particular installation. If this equipment does cause harmful interference to radio or television reception, which can be determined by turning the equipment off and on, the user is encouraged to try to correct the interference by one or more of the following measures:

- Reorient or relocate the equipment and/or the receiving antenna.
- Increase the separation between the equipment and receiver.
- Connect the equipment into an outlet on a circuit different from that to which the receiver is connected.
- Consult the dealer or an experienced radio/TV technician for help.

### CAUTION:

Changes or modifications to this equipment not expressly approved by TEAC CORPORATION for compliance will void the user's warranty.

This product has been designed and manufactured according to FDA regulations "title 21, CFR, chapter 1, subchapter J, based on the Radiation Control for Health and Safety Act of 1968", and is classified as class 1 laser product. There is not hazardous invisible laser radiation during operation because invisible laser radiation emitted inside of this product is completely confined in the protective housings.

The label required in this regulation is shown as follows:

For U.S.A.

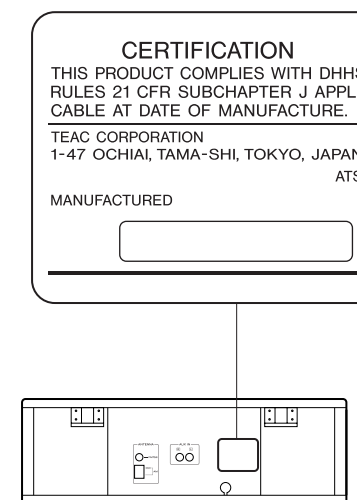

### Optical pickup :

Type : SF-P101NXR  
 Manufacturer : SANYO ELECTRIC CO., LTD.  
 Laser output : Less than 0.5 mW on the objective lens  
 Wavelength : 765 - 815 nm

## Contents

Thank you for choosing TEAC. Read this manual carefully to get the best performance from this unit.

Contents	4
Before using the unit	4
Handling Records	5
How to Replace the Stylus	5
Discs	6
MP3	7
Remote Control Unit	7
Unit Functions and Remote Control	8
Turntable Cover	10
Parts of the Turntable	11
Connection	12
Basic Operation (Listening to an external source)	13
Listening to the Radio	14
Preset Tuning	15
Listening to a Record	16
Listening to CD/MP3 (discs)	18
Listening to MP3 (USB/SD)	19
Listening to CD/MP3 (discs/USB/SD)	19
Folder Search	20
Time Display	20
Repeat Playback	21
Shuffle Playback	21
Programmed Playback	22
Before Recording	23
Setting of File Division	24
Setting of Bit Rate	24
Recording	25
Erase	26
Format	27
Setting the Clock	28
Setting the Timer	29
Auto Power Off	32
Sleep Timer	32
How to set Menu Items	33
Troubleshooting	34
Messages	35
Specifications	35

## Before using the unit

### Read this before attempting any operations

- As the unit may become warm during operation, always leave sufficient space around the unit for ventilation.
- The voltage supplied to the unit should match the voltage as printed on the rear panel. If you are in any doubt regarding this matter, consult an electrician.
- Choose the installation location of your unit carefully. Avoid placing it in direct sunlight or close to a source of heat. Also avoid locations subject to vibrations and excessive dust, heat, cold or moisture.
- Do not place the unit on an amplifier/receiver.
- Do not open the cabinet as this might result in damage to the circuitry or electrical shock. If a foreign object should get into the unit, contact your dealer or service company.
- When removing the power plug from the wall outlet, always pull directly on the plug, never yank the cord.
- To keep the laser pickup clean, do not touch it, and always close the disc tray.
- Do not attempt to clean the unit with chemical solvents as this might damage the finish. Use a clean, dry cloth.
- Keep this manual in a safe place for future reference.

### DO NOT MOVE THE UNIT DURING PLAYBACK

During playback, the disc rotates at high speed. Do NOT lift or move the unit during playback. Doing so may damage the disc or the unit.

### WHEN MOVING THIS UNIT

When changing the unit's location or packing the unit for moving, be sure to remove the record or disc. Moving this unit with the record or disc loaded may result in damage to this unit. If the unit is to be packed and moved a great distance, it is also advisable to tighten the turntable transport locking screw. See Page 11 for instructions.

## Cómo establecer los elementos del menú

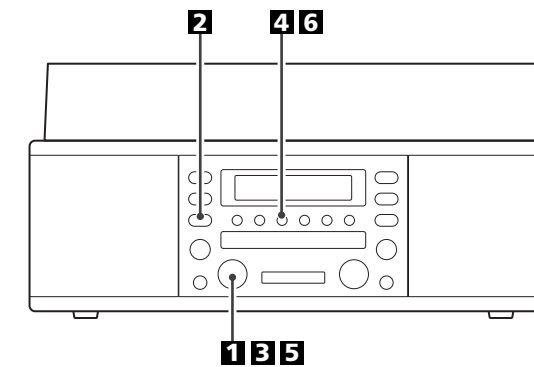

Algunas funciones están en el menú. Los elementos del menú se establecen en el siguiente método.

### 1 Gire el botón FUNCTION/REC LEVEL/SELECT para seleccionar una función.

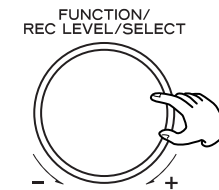

### 2 Pulse el botón MENU.

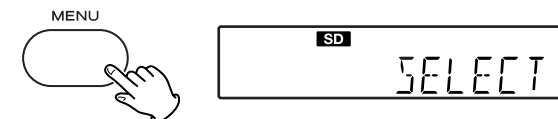

- Para cancelar el modo de ajustes de menú, no utilice la unidad durante un minuto, o pulse el botón STOP (■).

### 3 Gire el botón FUNCTION/REC LEVEL/SELECT para seleccionar un elemento del menú.

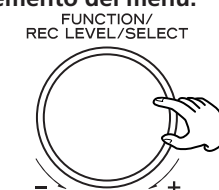

El elemento del menú que puede establecer varía según la función.

Los elementos del menú son los siguientes:

	SLEEP	BIT RATE	AUTO OFF	FM MODE	ERASE	FORMAT
CD	○	○	○	—	—	—
PHONO	○	○	○	—	—	—
TUNER	○	○	—	○	—	—
USB	○	—	○	—	○	—
SD	○	—	○	—	○	○
AUX	○	○	—	—	—	—

- "SLEEP" Véase "Desconexión programada" (Pág. 97).
- "BIT RATE" Véase "Ajuste de la tasa de bits" (Pág. 89).
- "AUTO OFF" Véase "Apagado automático" (Pág. 97).
- "FM MODE" Véase "Cómo escuchar la radio" (Pág.79).
- "ERASE" Véase "Borrar" (Pág.91).
- "FORMAT" Véase "Formatear" (Pág.92).

### 4 Pulse el botón PROGRAM/ENTER.



### 5 Gire el botón FUNCTION/REC LEVEL/SELECT para seleccionar valores, etc.

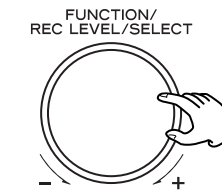

### 6 Pulse el botón PROGRAM/ENTER.







## Discs

### Discs which can be played on this unit:

- Conventional audio CDs bearing the CD-DA logo on the label:



- Properly finalized CD-R and CD-RW discs

### Note:

- Depending on the quality of the disc and/or the condition of the recording, some CD-R/CD-RW discs may not be playable.
- Copy-protected discs and other discs which do not conform to the CD standard may not play back correctly in this player. If you use such discs in this unit, TEAC Corporation and its subsidiaries cannot be responsible for any consequences or guarantee the quality of reproduction. If you experience problems with such non-standard discs, you should contact the producers of the disc.
- Always place the disc on the disc tray with the label side uppermost. (Compact discs can be played or recorded only on one side.)
- To remove a disc from its storage case, press down on the center of the case and lift the disc out, holding it carefully by the edges.



How to remove the disc



How to hold the disc

- Should the disc become dirty, wipe the surface radially (from the center hole outward towards the outer edge) with a soft, dry cloth:



- Never use such chemicals as record sprays, antistatic sprays or fluid, benzine or thinner to clean the discs. Such chemicals will do irreparable damage to the disc's plastic surface.

- Discs should be returned to their cases after use to avoid dust and scratches that could cause the laser pickup to 'skip'.
- Do not expose discs to direct sunlight or high humidity and temperature for extended periods. Long exposure to high temperatures will warp the disc.
- Do not play any disc that is warped, deformed or damaged. Playing such discs may cause irreparable harm to the playing mechanisms.
- CD-R and CD-RW discs are more sensitive to the effects of heat and ultraviolet rays than ordinary CDs. It is important that they are not stored in a location where direct sunlight will fall on them, and which is away from sources of heat such as radiators or heat-generating electrical devices.
- Printable CD-R and CD-RW discs aren't recommended, as the label side might be sticky and damage the unit.
- Do not stick papers or protective sheets on the discs and do not use any protective coating spray.
- Use a soft oil-based felt-tipped pen to write the information on the label side. Never use a ball-point or hard-tipped pen, as this may cause damage to the recorded side.
- Never use a stabilizer. Using commercially available CD stabilizers with this unit will damage the mechanisms and cause them to malfunction.
- Do not use irregular shape CDs (octagonal, heart shaped, business card size, etc.). CDs of this sort can damage the unit:

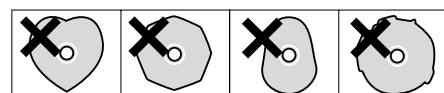

- If you are in any doubt as to the care and handling of a CD-R/CD-RW disc, read the precautions supplied with the disc, or contact the disc manufacturer directly.

### 4 Pulse el botón PROGRAM/ENTER.

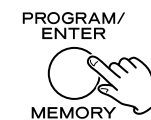

### Rec Device

Cuando la fuente seleccionada es TUNER, seleccione un dispositivo de grabación.

### 1 Pulse varias veces el botón TRACK INCREMENT para seleccionar REC DEV.

"REC DEV" aparece durante unos pocos segundos.



### 2 Pulse el botón PROGRAM/ENTER.

El dispositivo de grabación parpadea.



### 3 Seleccione el dispositivo de grabación girando el botón FUNCTION/REC LEVEL/SELECT.

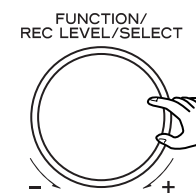

Si no desea grabar, seleccione "NO REC".

### 4 Pulse el botón PROGRAM/ENTER.



## Volumen

Establezca el volumen de reproducción.

- No es el volumen de grabación. Si desea establecer el volumen de grabación, establezca el nivel de grabación durante la grabación normal.

### 1 Pulse varias veces el botón TRACK INCREMENT para seleccionar VOLUME

"VOLUME" aparece durante unos pocos segundos.



### 2 Pulse el botón PROGRAM/ENTER.

El valor "volumen" parpadea.

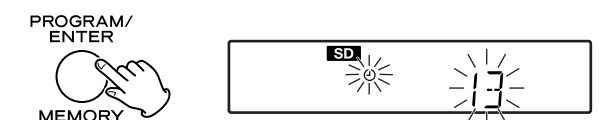

### 3 Establezca el volumen girando el botón FUNCTION/REC LEVEL/SELECT.

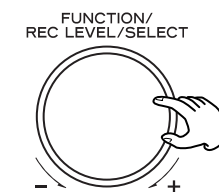

### 4 Pulse el botón PROGRAM/ENTER.



## Para encender o apagar el temporizador

Mantenga pulsado el botón TRACK INCREMENT durante unos segundos.

Cuando el temporizador está activado, en la pantalla aparece TRACK INCREMENT.



- Cuando la fuente está establecida en "TUNER" y la unidad se enciende, se sintonizará la emisora que seleccionó la última vez.

## Cómo ajustar el temporizador 2

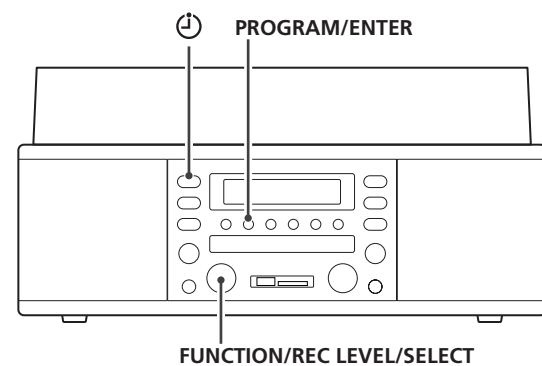

### OFF time

Establezca la hora de parada de la grabación o reproducción. El tiempo de apagado (OFF) predeterminado es 1 hora más tarde que el tiempo de encendido (ON).

- 1** Pulse varias veces el botón para seleccionar el tiempo OFF.

"OFF TIME" aparece durante unos pocos segundos.

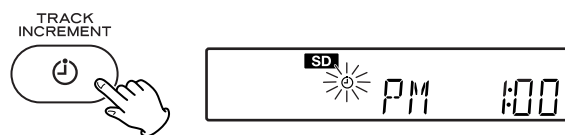

- 2** Pulse el botón PROGRAM/ENTER.

El valor "hora" empieza a parpadear.

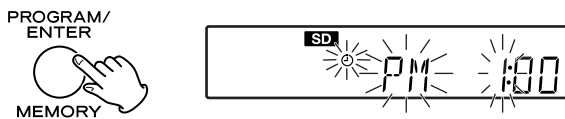

- 3** Establezca el tiempo de parada (hora) girando el botón FUNCTION/REC LEVEL/SELECT.

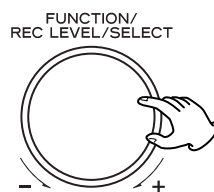

- 4** Pulse el botón PROGRAM/ENTER.

El valor "minuto" parpadea.

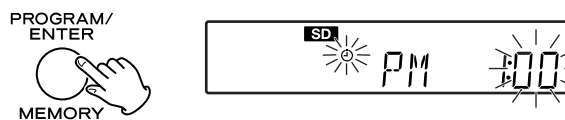

- 5** Establezca el tiempo de parada (minuto) girando el botón FUNCTION/REC LEVEL/SELECT.

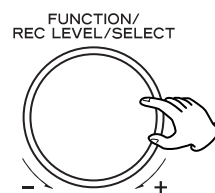

- 6** Pulse el botón PROGRAM/ENTER.

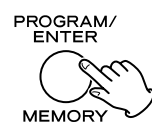

### Fuente

Establezca la fuente que desea escuchar en la hora establecida.

- 1** Pulse varias veces el botón para seleccionar SOURCE.

"SOURCE" aparece durante unos pocos segundos.



- 2** Pulse el botón PROGRAM/ENTER.

La fuente actual parpadea.



- 3** Seleccione la fuente girando el botón FUNCTION/REC LEVEL/SELECT.

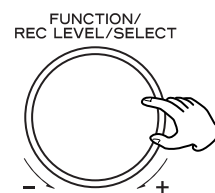

## MP3

- This unit can play MP3 files recorded on a CD-R, CD-RW, USB storage device or SD memory card.
- File names of MP3 should be alphanumeric characters. This unit cannot display symbols and full-size or double-byte characters (such as Japanese, Chinese, etc.) correctly. Also, be sure to use the file extension (.mp3).
- MP3 files are mono or stereo MPEG-1/2/2.5 Audio Layer 3 format. This unit can play MP3 files with sampling frequency 16 to 48 kHz, bit-rate 320 kbps or less.
- Folder name, file name and ID3 tag (title, artist and album) can be displayed up to 30 characters.
- Audio encoded at 128 Kbps should sound close to regular audio CD quality. Although this player will play lower bit-rate MP3 tracks, the sound quality becomes noticeably worse at lower bit-rates.

### Discs

- The disc must be finalized in order to play.
- The CD-ROM must be ISO 9660 compatible.
- When more than 255 files are recorded on the disc, the unit might not be able to play it correctly.

### USB/SD

- This unit supports USB 1.1 FULL SPEED (12Mbps).
- This unit can play MP3 files recorded in SD memory card or various external USB storage devices such as USB flash memory. But this unit don't support playback or recording of MP3 players.
- When more than 1000 files are recorded on the USB memory or SD memory card, the unit might not be able to play it correctly.
- The unit might not be able to play over 1GB SD memory card.
- The unit might not be able to play MP3 memory player via the USB

## Remote Control Unit

The provided Remote Control Unit allows the unit to be operated from a distance. Before using the remote control unit, pull out protection sheet from the battery compartment.

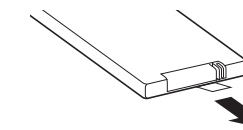

When operating the remote control unit, point it towards the REMOTE SENSOR on the front panel of the unit.

- Even if the remote control unit is operated within the effective range, remote control operation may be impossible if there are any obstacles between the unit and the remote control.
- If the remote control unit is operated near other appliances which generate infrared rays, or if other remote control devices using infrared rays are used near the unit, it may operate incorrectly. Conversely, the other appliances may operate incorrectly.

### Battery Installation

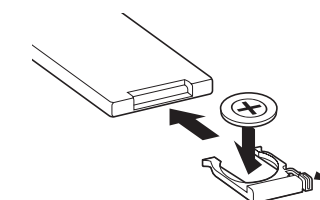

- 1 Remove the battery compartment cover.
- 2 Insert a lithium dry battery (CR2025). Make sure that the battery is inserted with its positive "+" and negative "-" poles positioned correctly.
- 3 Close the cover.

### Battery Replacement

If the distance required between the remote control unit and main unit decreases, the battery is exhausted. In this case, replace the battery with a new one.

### Precautions concerning batteries

- Be sure to insert the battery with correct positive "+" and negative "-" polarities.
- When the remote control unit is not to be used for a long time (more than a month), remove the battery from the remote control unit to prevent it from leaking. If it leaks, wipe away the liquid inside the battery compartment and replace the battery with new one.
- Do not heat or disassemble batteries and never dispose of old batteries by throwing them in a fire.

## Unit Functions and Remote Control

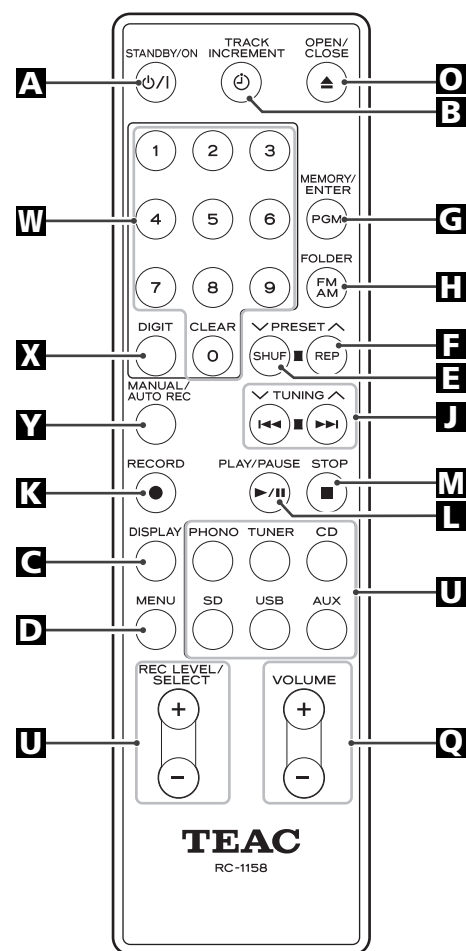
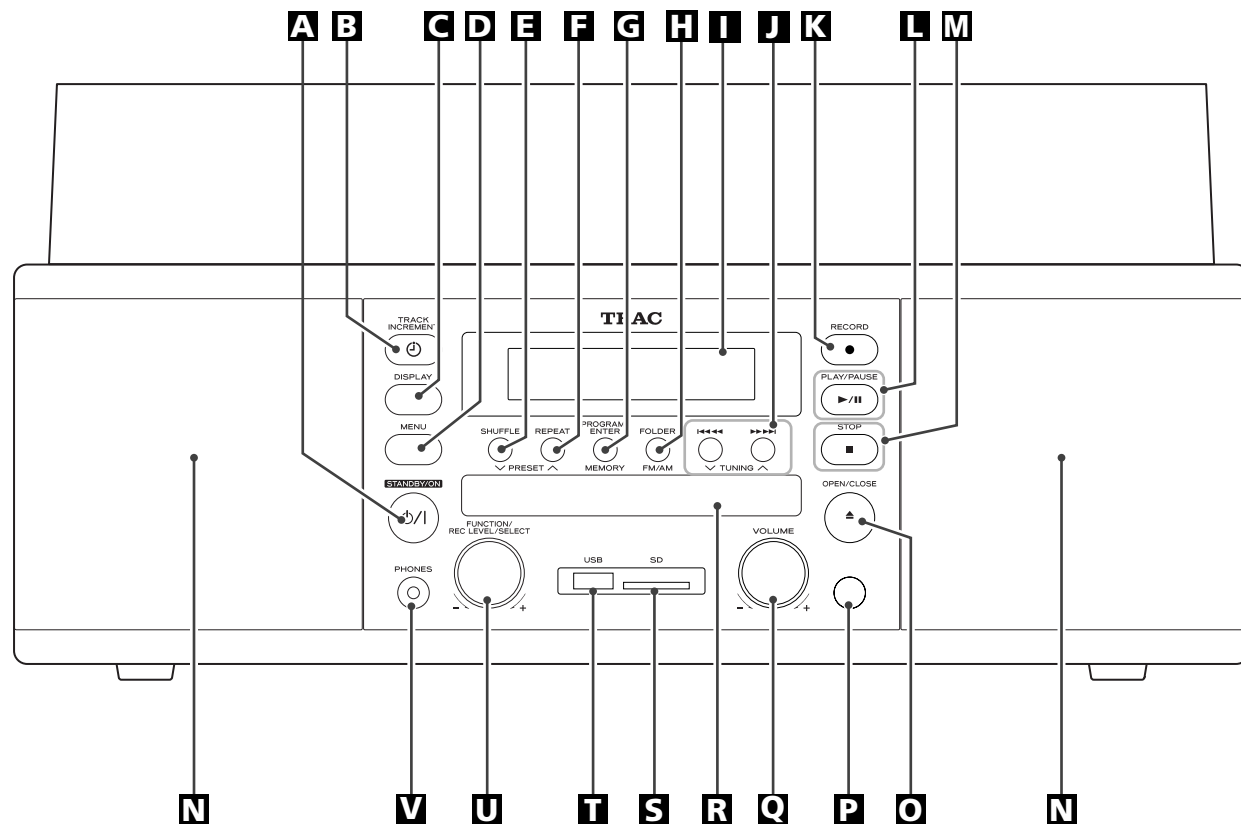

## Cómo ajustar el temporizador 1

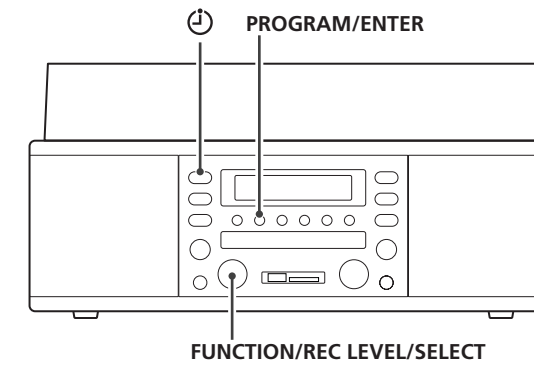

Ajuste el reloj antes de ajustar el temporizador.

- La unidad puede programarse para encenderse y apagarse a una hora determinada.
- Ajuste el reloj antes de ajustar el temporizador.

Esta función del temporizador puede establecerse ON TIME, OFF TIME, SOURCE, REC DEVICE y VOLUME, independientemente.

### ON time

Establezca la hora de inicio de la grabación o reproducción.

**1** Pulse varias veces el botón para seleccionar el tiempo ON.

"ON TIME" aparece durante unos pocos segundos. El indicador parpadea.

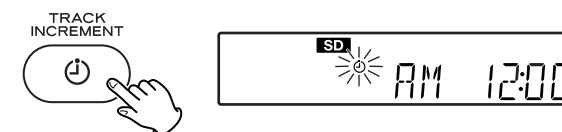

- Para cancelar el modo de ajuste del temporizador, no utilice la unidad durante un minuto, o pulse el botón STOP (■).

**2** Pulse el botón PROGRAM/ENTER.

El valor "hora" empieza a parpadear.

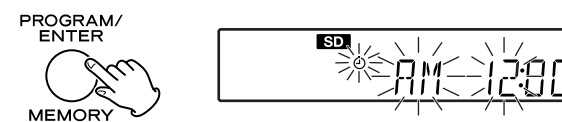

**3** Establezca el tiempo de inicio (hora) girando el botón FUNCTION/REC LEVEL/SELECT.

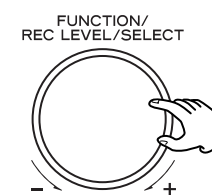

**4** Pulse el botón PROGRAM/ENTER.

El valor "minuto" parpadea.

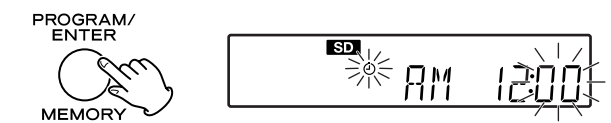

**5** Establezca el tiempo de inicio (minuto) girando el botón FUNCTION/REC LEVEL/SELECT.

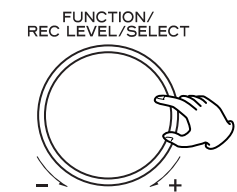

**6** Pulse el botón PROGRAM/ENTER.

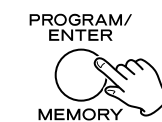



## Cómo ajustar el reloj

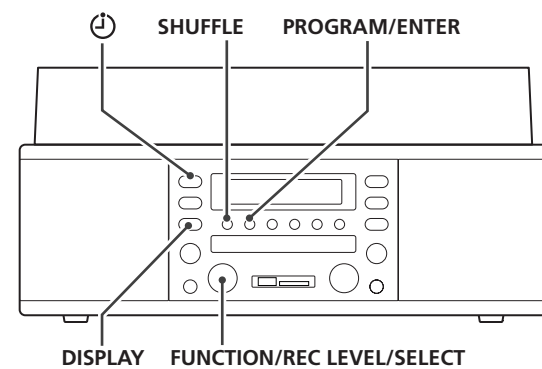

### 1 Pulse el botón para visualizar el reloj.

Si la unidad está apagada, omite este paso.



- Para cancelar el modo de ajuste del reloj, no utilice la unidad durante un minuto, o pulse el botón STOP (■).

### 2 Pulse el botón PROGRAM/ENTER.



### 3 Establezca la hora actual girando el botón FUNCTION/REC LEVEL/SELECT.

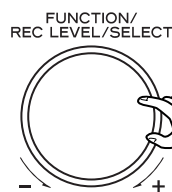

### 4 Pulse el botón PROGRAM/ENTER.

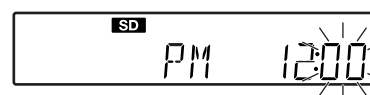
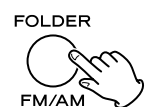

### 5 Establezca los minutos girando el botón FUNCTION/REC LEVEL/SELECT.

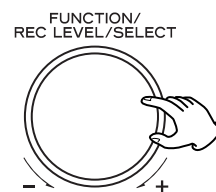

### 6 Pulse el botón PROGRAM/ENTER.

El reloj se enciende.



## Cómo cambiar el reloj 12H o bien 24H

En el modo de espera, pulse a la vez el botón SHUFFLE y el botón DISPLAY.

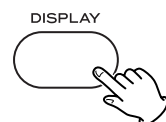

### A STANDBY/ON

Press this button to turn the unit on or STANDBY.

### B TRACK INCREMENT

Use this button to display the timer status. During recording, use this button to divide files.

### C DISPLAY

In CD, USB, SD mode, use this button to change the display.

### D MENU

Use this button to enter the menu setting mode.

### E SHUFFLE/PRESET

In CD, USB, SD mode, use this button for shuffle playback. In TUNER mode, use this button to select a preset station.

### F REPEAT/PRESET

In CD, USB, SD mode, use this button to select repeat mode. In TUNER mode, use this button to select a preset station.

### G PROGRAM/ENTER/MEMORY

In TUNER mode, use this button to preset stations. In CD, USB, SD mode, use this button to program tracks or files. Also use this button to set the menu items.

### H FOLDER, FM/AM

While playing an MP3 CD/USB/SD card use this button to select a folder. In TUNER mode, use this button to select FM or AM.

### I Display

### J Skip (◀◀/▶▶), TUNING (∨/∧)

In CD, SD, USB mode, use these buttons to skip tracks or files. Hold down these buttons to search for a part of track or a file. In TUNER mode, use these buttons to tune in a station.

### K RECORD

Use this button to enter record pause mode and start recording.

### L PLAY/PAUSE (▶/||)

In CD, USB, SD mode, use this button to start or pause playback.

### M STOP (■)

In CD, USB, SD mode, use this button to stop playback or recording, or cancel the menu setting mode.

### N Speakers (stereo)

### O OPEN/CLOSE

Use this button to open and close the disc tray.

### P Remote Sensor

When operating the remote control unit, point it towards here.

### Q VOLUME

Turn this knob to adjust the volume.

### R Disc Tray

### S SD memory card slot

### T USB terminal

This USB terminal supports USB1.1

### U FUNCTION/REC LEVEL/SELECT

Use this knob to change FUNCTION. In the menu setting mode, use this knob to select a menu item. In record pause mode or while recording, use this knob to adjust the recording level.

### V PHONES

For private listening, first reduce the volume level to minimum. Then insert your headphones' plug into this jack, and adjust the volume by turning the VOLUME knob. The sound from speakers will be cut off while the headphones are plugged in.

### W Numeric buttons

In CD, USB, SD mode, use these buttons to select the tracks or files for program.

### X DIGIT

While using the numeric buttons use this button to change digit.

### Y MANUAL/AUTO REC

Use this button to select the mode of file number assignment.

### Note:

To simplify explanations, instructions refer to names of buttons and controls on the front panel, making no mention of the use of remote control unit.

## Turntable Cover

### To attach the turntable cover

- Slide the hinges on both sides of the rear of the turntable into the hinge fittings as far as they will go.
- Place the turntable cover hinge fittings over the top portion of the hinges and slide the cover down into place.

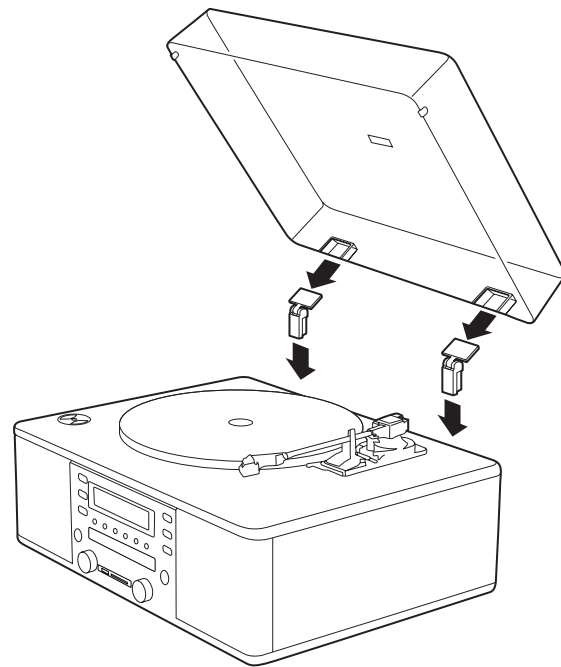

### To detach the turntable cover

Hold the cover on both sides and gently pull upward to remove it from the hinges.

### How to open/close the turntable cover

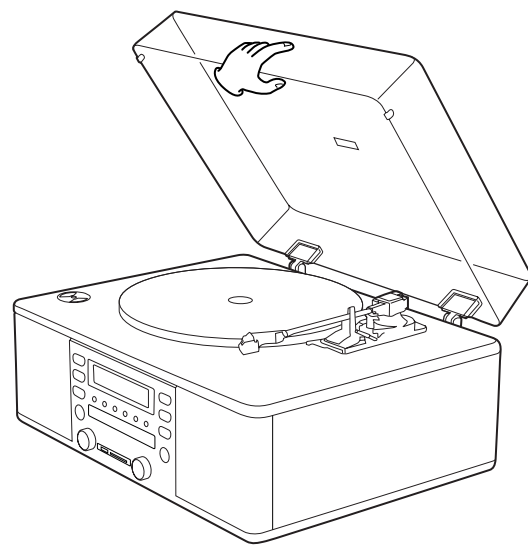

#### To Open:

- Lift the turntable cover halfway until it stops.
- Hold the front edge to open the cover.

#### To Close:

Slowly lower the cover until it touches the turntable base.

#### Note:

Make sure you grasp the cover by the edges to avoid pinching your fingers as it closes.

## Formatear

Si desea borrar un archivo de otra carpeta, seleccione la carpeta antes de seleccionar un archivo en los pasos siguientes.

- Pulse el botón ◀◀.
- Gire el botón FUNCTION/REC LEVEL/SELECT para seleccionar la carpeta.
- Pulse el botón ▶▶.

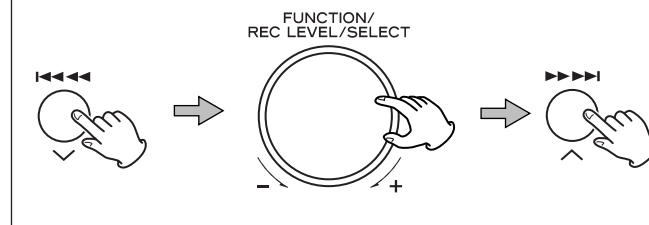

- Pulse el botón PROGRAM/ENTER para borrar el archivo seleccionado.

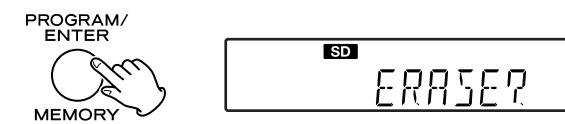

- Pulse el botón PROGRAM/ENTER.

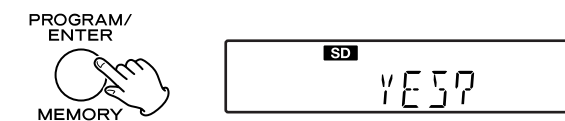

- Pulse el botón PROGRAM/ENTER.

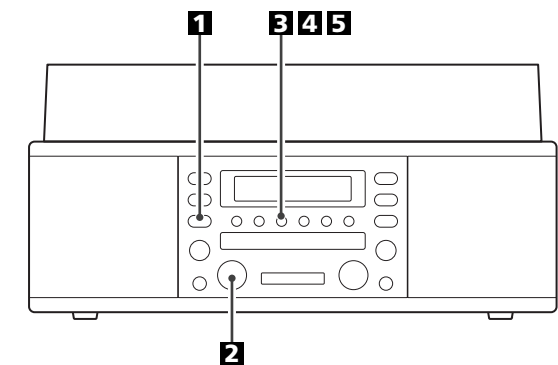
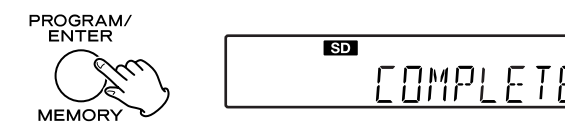

Puede formatear una tarjeta de memoria SD.

- En el modo USB o SD, pulse el botón MENU.

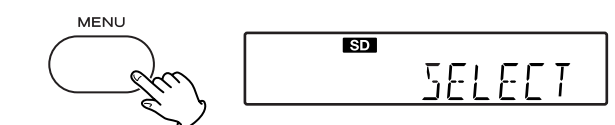

- Para cancelar el modo de ajustes de menú, no utilice la unidad durante un minuto, o pulse el botón STOP (■).

- Gire el botón FUNCTION/REC LEVEL/SELECT para seleccionar "FORMAT".

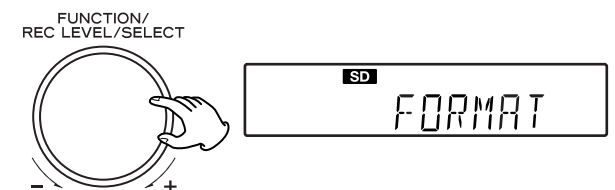

- Pulse el botón PROGRAM/ENTER.

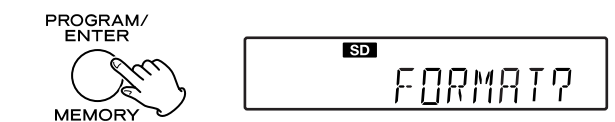

- Pulse el botón PROGRAM/ENTER.

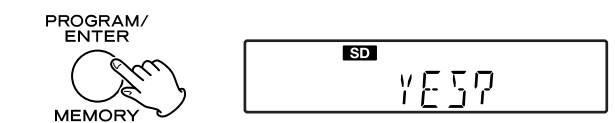

- Pulse el botón PROGRAM/ENTER.

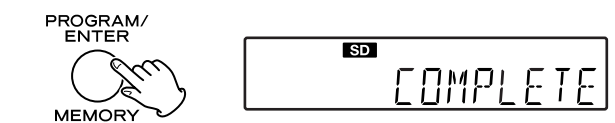

## Grabación 2

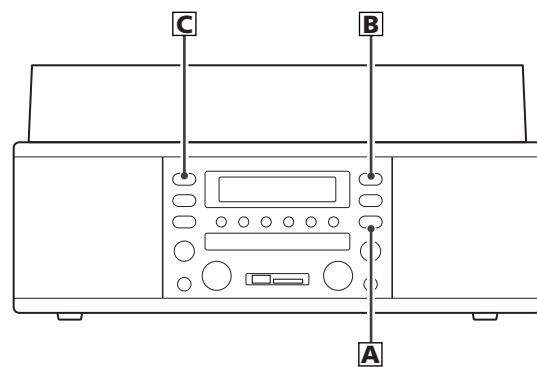

### A Para detener la grabación

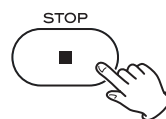

Pulse el botón STOP (■).

### B Para suspender temporalmente la grabación

Pulse el botón RECORD (●) durante la grabación. La unidad pasa al modo de pausa de grabación. Parpadea el indicador "REC" y "USB" o "SD". Parpadea el indicador rojo en el botón RECORD.

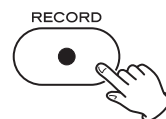

- Para reanudar la grabación, pulse de nuevo el botón RECORD (●).
- Cuando la unidad pasa al modo de pausa de grabación, el archivo no se dividirá. Si desea insertar una división de archivo, pulse el botón TRACK INCREMENT antes de que la unidad pase al modo de pausa de grabación o después de que la unidad reinicie la grabación.

### C División manual de archivos

Es posible dividir la grabación en archivos durante la misma. Durante la grabación, pulse el botón TRACK INCREMENT. El número de archivo actual se incrementará en uno.



- El botón TRACK INCREMENT funcionará cuando el ajuste MANUAL/AUTO REC esté establecido en MANUAL.
- Este botón no funciona durante la grabación desde un CD.
- Cuando se pulsa este botón, se mostrará un vacío durante aprox. 1 segundo.

Durante la grabación desde un CD, cuando se pulsa el botón PLAY/PAUSE (▶/||), la reproducción del CD se detendrá temporalmente, pero la grabación no se detendrá y no se dividirá el archivo.

## Borrar

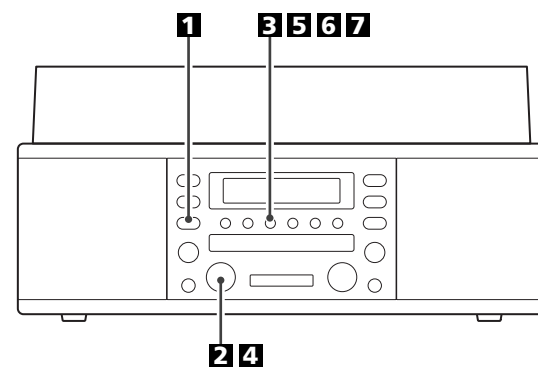

Realice estos pasos para seleccionar y borrar archivos guardados en una tarjeta de memoria USB o en una tarjeta de memoria SD. Cargue la tarjeta de memoria USB o la tarjeta de memoria SD que contiene el archivo que desea borrar.

### 1 En el modo USB o SD, pulse el botón MENU.

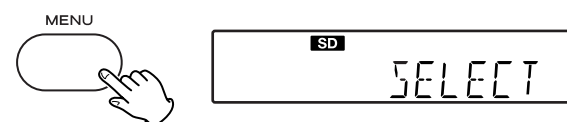

- Para cancelar el modo de ajustes de menú, no utilice la unidad durante un minuto, o pulse el botón STOP (■).

### 2 Gire el botón FUNCTION/REC LEVEL/SELECT para seleccionar "ERASE".

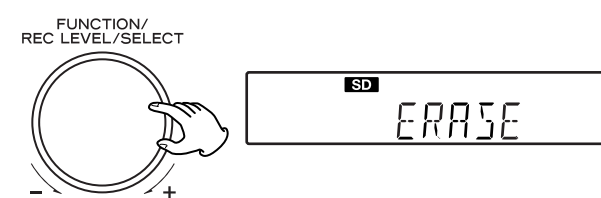

### 3 Pulse el botón PROGRAM/ENTER.



### 4 Gire el botón FUNCTION/REC LEVEL/SELECT para seleccionar el archivo a borrar.

El nombre del archivo aparece en la pantalla.

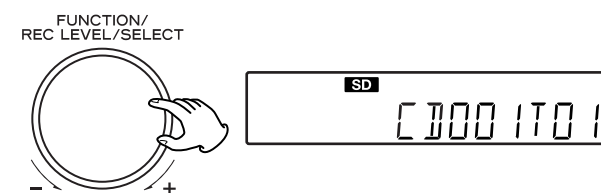

## Parts of the Turntable

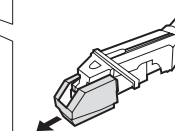
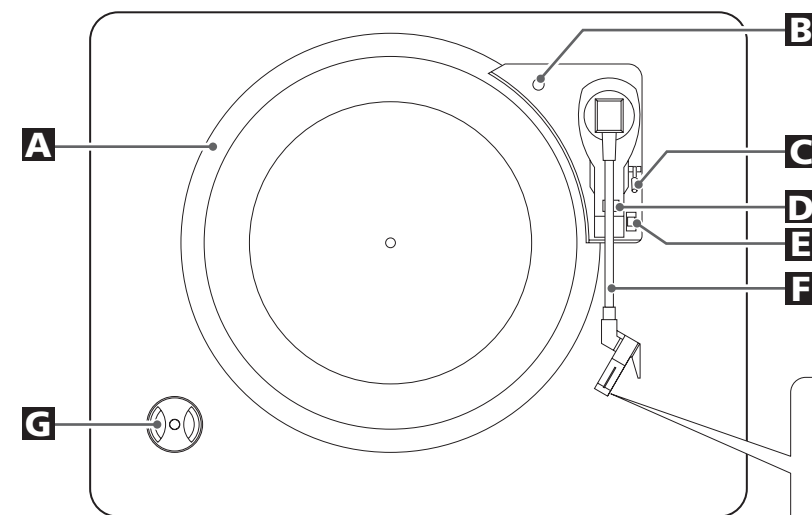

Before use, detach the stylus guard (white plastic cover) by pulling it straight off the front of the cartridge in the direction of the arrow.

### A turntable

### B screw fixing the turntable for transportation

Before use, completely loosen the screw by turning it clockwise with a coin or screwdriver.

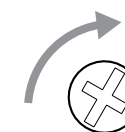

When you transport the unit, turn the screw counterclockwise to secure the turntable.

### C cue-lever

Use this lever to lift the tone arm.

### D tone arm holder

### E speed selector

### F tone arm

### G 45 RPM adaptor

## Connection

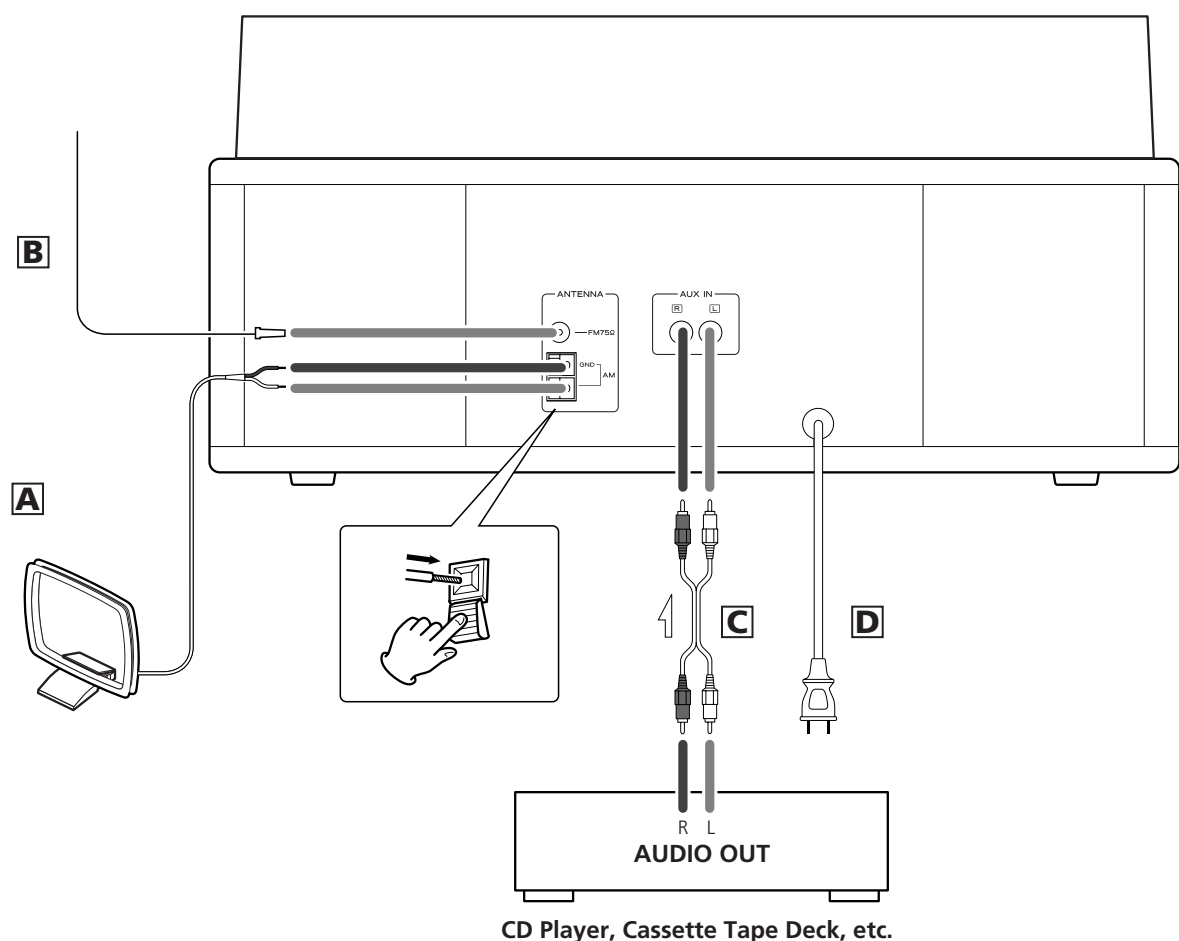

CD Player, Cassette Tape Deck, etc.

### CAUTION:

- Switch off the power to all equipment before making connections.
- Read the instructions of each component you intend to use with this unit.
- Be sure to insert each plug securely. To prevent hum and noise, avoid bundling the signal interconnection cables together with the AC power cord.

### A AM loop antenna

The high-performance AM loop antenna provided with this unit is sufficient for good reception in most areas. Position the antenna for the best reception. To stand the loop antenna on a surface, fix the claw to the slot in the antenna base.

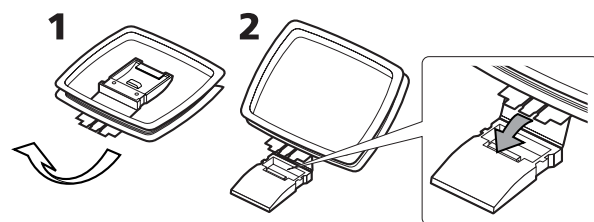

Connect the loop antenna's wires to the AM antenna terminals.

## Grabación 1

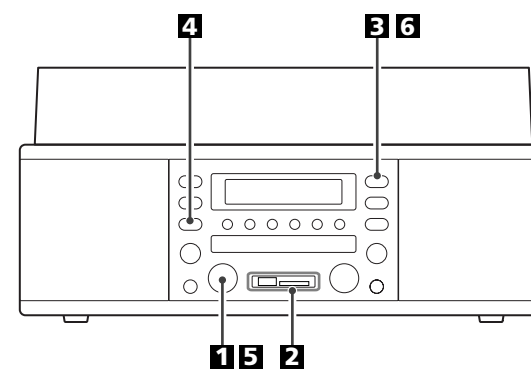

Puede grabar una fuente de CD, disco, transmisión de radio y un dispositivo externo de audio conectado al terminal AUX IN a la memoria flash USB o tarjeta de memoria SD.

**1 Gire el botón FUNCTION/REC LEVEL/SELECT para seleccionar una fuente (CD, PHONO, TUNER o AUX) para grabar.**

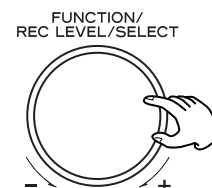

Cuando seleccione una fuente MP3 para grabar, en la pantalla aparecerá NO REC. El archivo MP3 no puede grabarse.

- Si desea grabar las pistas de CD en el orden que desee, programe las pistas antes de grabar.
- La reproducción repetida y aleatoria funciona durante la grabación. Si desea grabar pistas en un orden normal, cancele estos modos.
- Si desea grabar una transmisión, sintonice la emisora antes de grabar.
- Al grabar de una transmisión de FM, puede aumentar el ruido. Para reducir el ruido no deseado, se precisará una antena exterior o grábelo con el modo FM conectado a MONO.

**2 Conecte una tarjeta de memoria USB o una tarjeta de memoria SD sobre la cual grabar.**

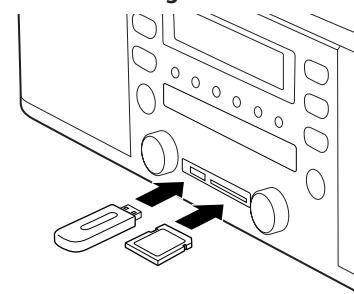

- "READING" parpadea durante unos pocos segundos.
- Si desea grabar en una tarjeta de memoria SD, asegúrese de que el dispositivo de candado de la tarjeta de memoria SD está establecido en "unlock" (desbloquear).

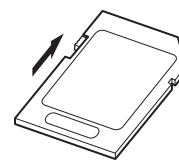

**3 Pulse el botón RECORD (●).**

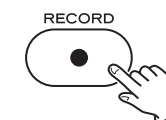

La unidad pasa al modo de pausa de grabación. Parpadea el indicador "REC" y "USB" o "SD". Parpadea el indicador rojo en el botón RECORD.

- No funcionará ningún botón mientras se muestre "DEV BUSY" (ocupado). Espere unos segundos hasta que "DEV BUSY" desaparezca de la pantalla.
- Si la fuente es MP3 CD, USB o SD, en la pantalla aparecerá "NO REC". Estas fuentes no pueden grabarse.

**4 Seleccione el dispositivo de grabación.**

Cada vez que pulsa el botón MENU, el dispositivo de grabación cambia a USB o SD.

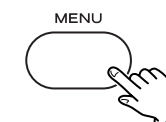

**5 Si es necesario, ajuste el nivel de grabación mediante el botón FUNCTION/REC LEVEL/SELECT.**

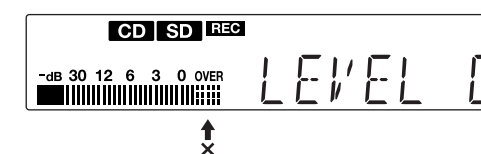
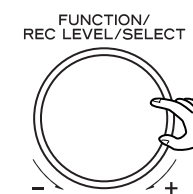

Reproduzca la fuente a grabar y ajuste el nivel de grabación de forma que el sonido más alto no supere el indicador "OVER" del medidor de picos (Si la fuente es CD, pulse el botón PLAY/PAUSE. La reproducción de CD se inicia pero se mantiene el modo de pausa de reproducción.)

- El nivel puede ajustarse de MIN, -60 a 17, MAX.
- El ajuste predeterminado es 0 dB. Cuando la unidad se enciende, o cuando se pulsa el botón STOP, el ajuste se restablece automáticamente a 0 dB.

**6 Pulse el botón RECORD (●) para iniciar la grabación.**



- No desconecte nunca el cable de alimentación durante la grabación. Cuando empiece a reproducir un CD, esta unidad empieza a grabar automáticamente.
- Si no carga una tarjeta de memoria USB o una tarjeta de memoria SD, se mostrará "NO DEVICE" (ningún dispositivo). Una vez finalizada la reproducción de la fuente, pulse el botón STOP para detener la grabación.

**7 Si se selecciona AUX o PHONO en el paso 1, reproduzca la fuente a grabar.**



## Ajuste de la división de archivos

Cuando grabe de TUNER, PHONO o AUX, puede cambiar un método de división de archivos pulsando el botón MANUAL/AUTO REC.

- Esta opción no funciona al grabar de CD o TUNER. Mientras graba de un CD, la unidad inserta sólo automáticamente una división de archivos. Mientras graba de TUNER, se insertará sólo manualmente una división de archivos.

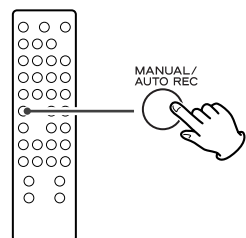

Cuando se pulsa MANUAL/AUTO REC una vez, se muestra el modo actual. Pulse repetidamente el botón MANUAL/AUTO REC para seleccionar cualquier otro modo.

### MANUAL

La unidad no divide los archivos de forma automática. Use el botón TRACK INCREMENT para dividir los archivos. Se recomienda MANUAL para grabar una fuente analógica como por ejemplo un disco.

### AUTO20dB, AUTO30dB, AUTO40dB

La unidad entrará automáticamente en el modo de pausa e insertará una división de archivo en el material grabado cuando el nivel de sonido se sitúe por debajo del umbral durante más de 4 segundos. Una vez reanudado el sonido, se reiniciará la grabación.

“AUTO 20dB” emite una señal más alta para activar la división de archivos.

“AUTO 40dB” significa que una señal relativamente baja activará la división de archivos. “AUTO 40dB” es adecuado para grabar una fuente sin ruido como por ejemplo un reproductor digital.

- AUTO REC puede que no funcione correctamente con fuentes analógicas que contengan ruidos de bajo nivel.
- El ajuste predeterminado es MANUAL (desactivado). Cuando se enciende la unidad, el ajuste se restablece automáticamente a MANUAL (desactivado).
- El botón MANUAL/AUTO REC no funciona durante la grabación ni en el modo de pausa de grabación.

## Ajuste de la tasa de bits

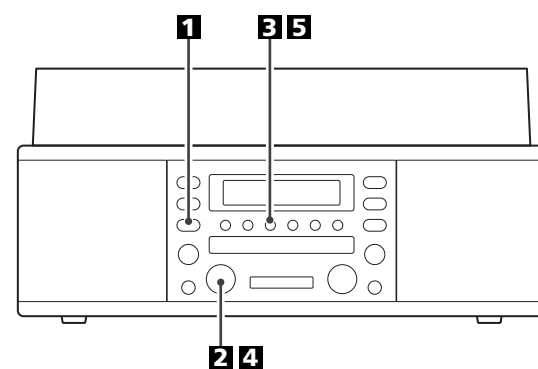

Puede establecer la tasa de bits de grabación de MP3. En el modo CD, PHONO y AUX, el ajuste predeterminado es 128 kbps. En el modo TUNER, el ajuste predeterminado es 96 kbps.

### 1 Pulse el botón MENU.

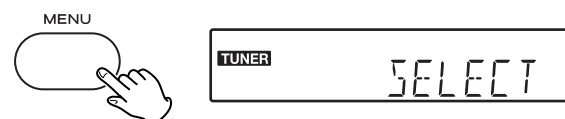

- Para cancelar el modo de ajustes de menú, no utilice la unidad durante un minuto, o pulse el botón STOP (■).

### 2 Gire el botón FUNCTION/REC LEVEL/SELECT para seleccionar “BIT RATE”.

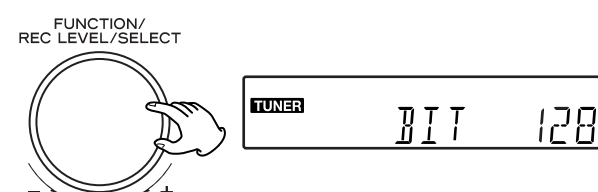

### 3 Pulse el botón PROGRAM/ENTER.



### 4 Gire el botón FUNCTION/REC LEVEL/SELECT para seleccionar la tasa de bits.

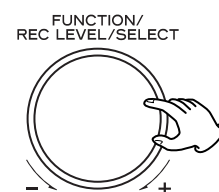

La tasa de bits se cambia tal y como sigue.

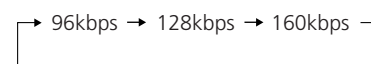

### 5 Pulse el botón PROGRAM/ENTER.



## B FM antenna

While in FM mode, tune in an FM station and extend the lead to find the best position for the reception. This antenna may need to be repositioned if you move your unit to a new location.

### FM Outdoor Antenna

In an area where FM signals are weak, it will be necessary to use an outdoor FM antenna.

Generally, a 3-element antenna will be sufficient; if you live in an area where the FM signals are particularly weak, it may be necessary to use one with 5 or more elements.

- Disconnect the FM indoor antenna when using an outdoor antenna.

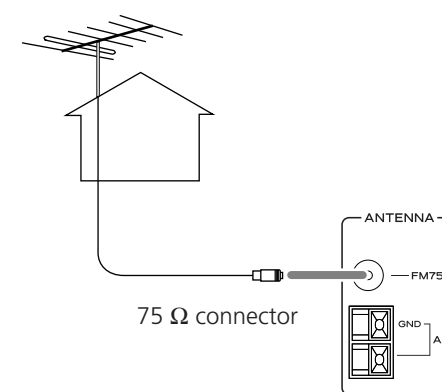

While recording from FM broadcast, noise may increase. To reduce unwanted noise, outdoor antenna will be required or record it with the FM mode switched to MONO.

## C AUX IN jacks

You can connect a CD player, cassette tape deck, etc. to this unit.

Connect the component with RCA pin cords. Make sure to connect the white plug to the white jacks (Left) and the red plug to the red jacks (Right).

## D AC Power Cord

Plug this AC power cord into an AC wall socket.

## Basic Operation

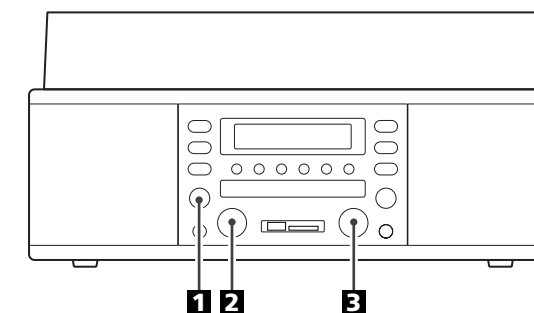

### 1 Press the STANDBY/ON button to turn the unit on.

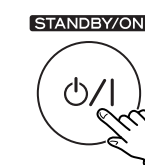

### 2 Select a source by turning the FUNCTION/REC LEVEL/SELECT knob.

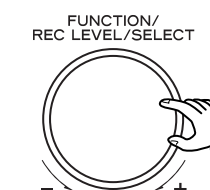

- To listen to an external source connected to AUX jacks, select AUX by turning the FUNCTION/REC LEVEL/SELECT knob.

### 3 Play the source, and adjust the volume by turning the VOLUME knob.

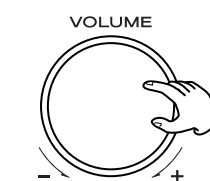

The volume is adjustable from MIN to MAX in 30 steps.

## Listening to the Radio

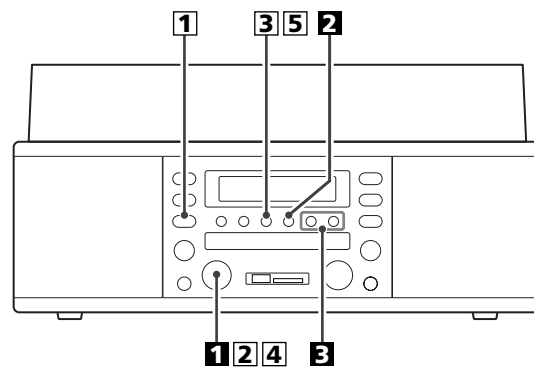

- 1** Select TUNER by turning the FUNCTION/REC LEVEL/SELECT knob.

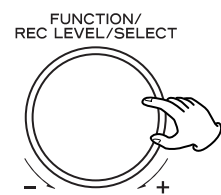

- 2** Select FM or AM using the FM/AM button.

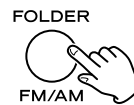

- 3** Select the station you want to listen to (auto selection).

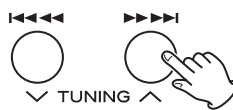

Hold down the TUNING button (V or ^) until the frequency display begins to change.

- When a station is tuned in, the tuning process will stop automatically.
- Press the TUNING button (V or ^) to stop the auto selection.

### Selecting stations which cannot be tuned automatically (manual selection)

When the TUNING button (V or ^) is pressed momentarily, the frequency changes by a fixed step. Press the TUNING button (V or ^) repeatedly until the station you want to listen to is found.

### FM MODE

You can alternate between STEREO mode and MONO mode.

- 1** Press MENU button.

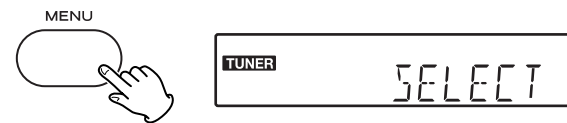

- To cancel the menu setting mode, leave the unit idle for a minute, or press the STOP button (■).

- 2** Select FM MODE by turning the FUNCTION/REC LEVEL/SELECT knob.

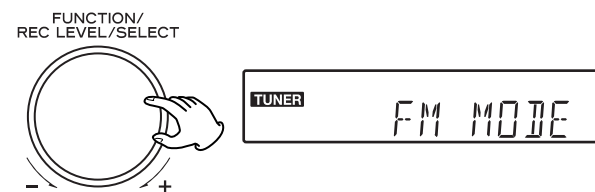

- 3** Press the PROGRAM/ENTER button.



- 4** Select STEREO or MONO by turning the FUNCTION/REC LEVEL/SELECT knob.

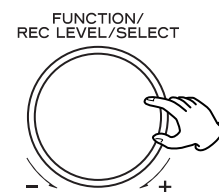

### STEREO

FM stereo broadcasts are received in stereo and the "STEREO" indicator lights in the display.

- If the sound is distorted and the "STEREO" indicator flashes, the signal is not strong enough for good stereo reception. In this case, change to MONO mode.

### MONO

To compensate for weak FM stereo reception, select this mode. Reception will now be forced to monaural, reducing unwanted noise.

- 5** Press the PROGRAM/ENTER button.



- While recording from FM broadcast, noise may increase. To reduce unwanted noise, outdoor antenna will be required or record it with the FM mode switched to MONO.

## Antes de grabar

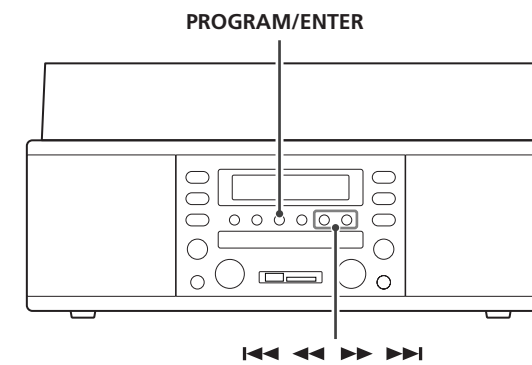

### Para comprobar el orden programado

En el modo de parada, pulse repetidamente el botón PROGRAM/ENTER para visualizar los números de pistas que se han guardado en la memoria.

### Para añadir una pista/archivo al final del programa

- 1** En el modo de parada, pulse repetidamente el botón PROGRAM/ENTER hasta que aparezca el número de pista/archivo "00" (CD) o bien "000" (MP3).

- 2** Seleccione la pista/archivo que desee añadir pulsando el botón ◀◀ o ▶▶.

- 3** Pulse el botón PROGRAM/ENTER.  
La pista se añade al final del programa.

### Para sobrescribir una pista/archivo en el programa

- 1** En el modo de parada, pulse repetidamente el botón PROGRAM/ENTER hasta que aparezca el número de P (programa) que desee sobrescribir.

- 2** Seleccione un nuevo archivo/pista que desee sobrescribir.

- 3** Pulse el botón PROGRAM/ENTER.  
El archivo/pista se sobrescribe con un nuevo archivo/pista.

### Para eliminar el programa

Si pulsa uno de los botones siguientes, se borrará el contenido programado:

OPEN/CLOSE, STANDBY/ON, FUNCTION/REC LEVEL/SELECT, STOP en modo de parada

Esta unidad puede grabar música de CDs, cinta de cassette y radio, en dispositivos de memoria USB o una tarjeta de memoria SD como archivos MP3.

### PRECAUCIÓN:

- No desconecte el dispositivo de almacenamiento USB ni la tarjeta de memoria SD durante la reproducción. No desconecte el cable de alimentación durante la grabación, puesto que puede causar daños al producto.

- Ajuste el volumen de la fuente externa de audio a un nivel adecuado antes de grabar. Si no lo hace, la calidad de la grabación puede ser pésima.

### Nota:

- Compruebe la capacidad de memoria restante en su PC antes de grabar. No es posible determinar la capacidad de memoria restante con este reproductor.

- En esta unidad puede utilizarse una tarjeta de memoria SD de hasta 1GB.

- Cuando grabe música de la misma fuente, los archivos grabados se guardan en la misma carpeta.

El nombre de la carpeta es la siguiente:

En modo TUNER: TUNER  
En modo AUX: AUX IN  
En modo PHONO: PHONO  
En modo CD: CD

- El nombre del archivo se fija automáticamente siguiendo una secuencia regular tal y como se indica a continuación:

En modo TUNER: TUNER001, TUNER002, ...  
En modo AUX: AUX001, AUX002, ...  
En modo PHONO: PHONO001, PHONO002, ...

En modo CD: CD001T01, CD001T02, ...

A partir del segundo CD en modo CD: CD002T01, CD002T02, ...

- El tiempo de grabación de un archivo puede variar levemente del original.

## Reproducción programada

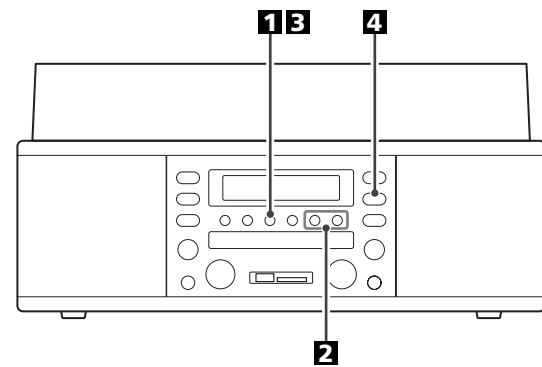

Pueden programarse hasta 40 pistas en el orden que se desee.

- Use esta función para la reproducción del programa de CDs así como tarjetas de memoria USB y tarjetas de memoria SD.
- La reproducción aleatoria no funciona durante la reproducción programada.

**1** Pulse el botón PROGRAM/ENTER en el modo de parada.



El indicador "PROGRAM" parpadea, y en la pantalla aparece "P-01".

**2** Pulse el botón ◀◀ o ▶▶ para seleccionar un archivo o pista.

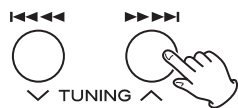

número de pista      número programado

También puede seleccionar un archivo utilizando los números del mando a distancia.

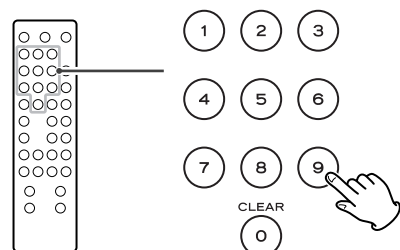

Al programar archivos MP3, puede seleccionar una carpeta pulsando el botón FOLDER y, a continuación, seleccione un archivo.

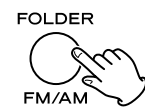

**3** Pulse el botón PROGRAM/ENTER.



Se programa la pista/archivo y se visualiza "P-02".

Repita estos pasos **2** y **3** para programar más pistas.

- Para cancelar el modo de programa, pulse el botón STOP (■).

**4** Una vez finalizada la selección de los números de pistas, pulse el botón PLAY/PAUSE (▶/||) para iniciar la reproducción de programa.



Para detener la reproducción del programa, presione el botón STOP.

La reproducción se detiene, pero el programa no se borra. Cuando vuelva a pulsar el botón PLAY/PAUSE, la reproducción del programa se inicia desde el principio.

## Preset Tuning

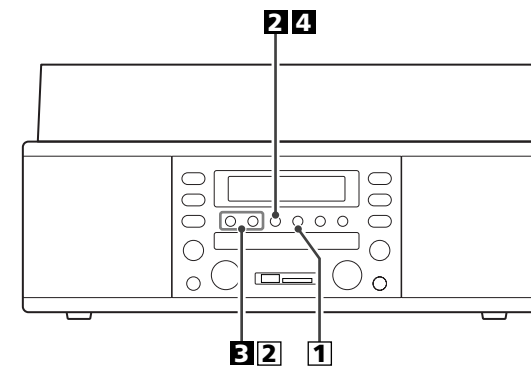

You can store FM and AM stations into preset channels 1 to 9 respectively.

**1** Tune in a station you want to preset (see steps **1** to **3** of page 14).

**2** Press the MEMORY button.

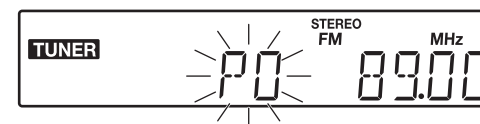

**3** Select a preset channel to store the station using the PRESET button (∨ or ∧).

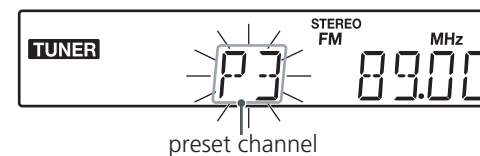
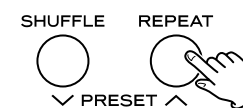

**4** Press the MEMORY button.



To store more stations, repeat steps **1** to **4**.

### How to select preset stations

**1** Press the AM/FM button to select a band.

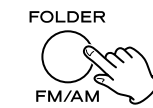

**2** Press the PRESET button (∨ or ∧) repeatedly until the desired preset station is found.

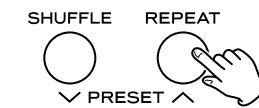

- Preset channels can also be selected using the numeric buttons of the remote control unit.

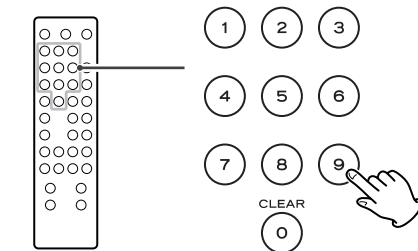

## Listening to a Record

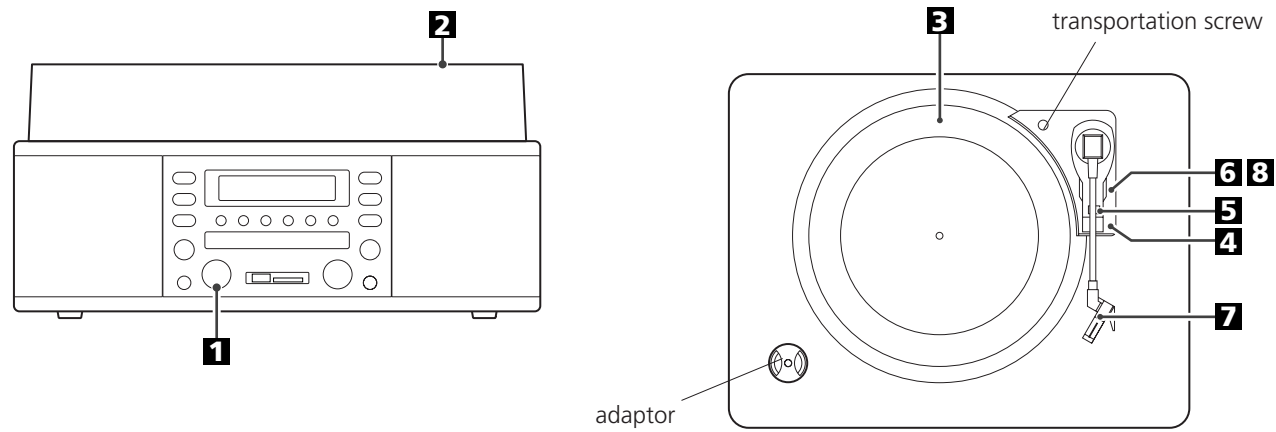

- Before use, completely loosen the transportation screw by turning them clockwise with a coin and remove the stylus guard.

**1 Select PHONO by turning the FUNCTION/REC LEVEL/SELECT knob.**

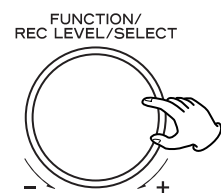

**2 Gently open the dust cover.**

Be careful not to pinch your finger.

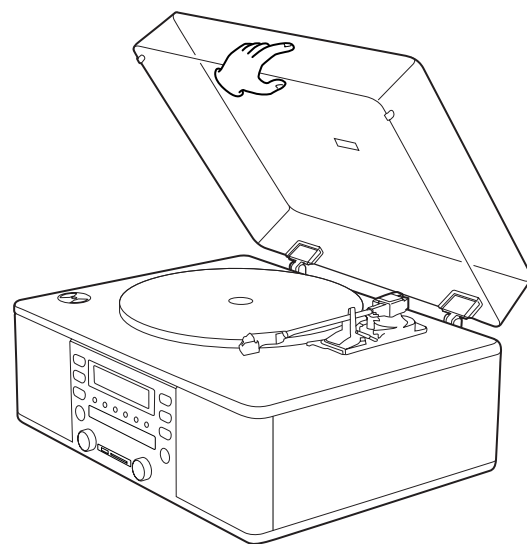

- Hold the front edge to open the cover.

**3 Put the record on the turntable.**

When playing a 45 RPM large hole single record, use the included adaptor.

**4 Select the speed.**

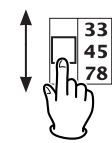

**5 Gently push the clamber to the right to release the tone arm.**

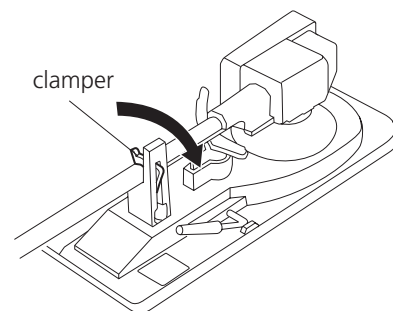

**6 Raise the cue lever to lift the tone arm off the tone arm support.**

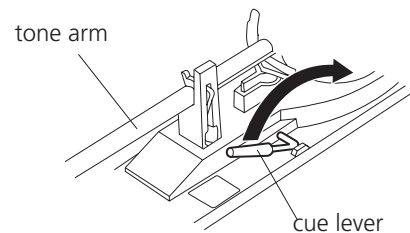

## Repetir reproducción

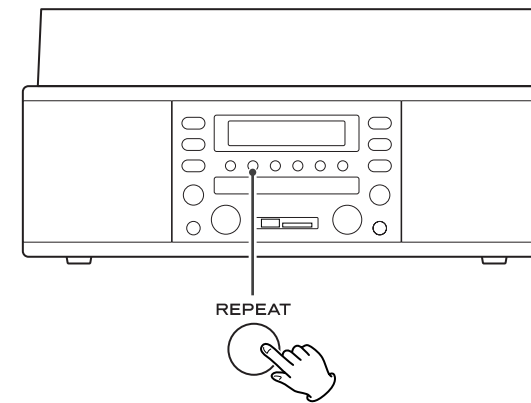

Use esta función para repetir la reproducción de CDs así como tarjetas de memoria USB y tarjetas de memoria SD.

Cada vez que se pulsa el botón REPEAT, el modo repetición cambia de la forma siguiente:

CDs de música

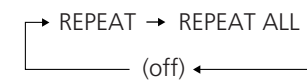

Archivos MP3

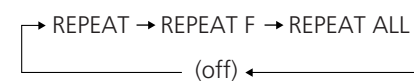

**REPEAT ALL (Repetir todas las pistas)**

Todas las pistas o archivos MP3 en el disco/USB/SD se reproducirán de forma repetida.

**REPEAT F (REPETIR CARPETA: Repetir todos los archivos MP3 de la carpeta) (MP3)**

Todos los archivos de la carpeta se reproducirán repetidamente.

**REPEAT (Repetir una pista)**

La pista o el archivo en reproducción se reproducirá repetidamente. Si pulsa el botón ◀◀ o ▶▶ y selecciona otra pista/archivo, la pista/archivo seleccionado se reproducirá repetidamente.

También es posible seleccionar una pista/archivo para que se repita en el modo de parada. Seleccione REPEAT (Repetir una pista) y, a continuación, seleccione la pista/archivo pulsado el botón ◀◀ o ▶▶. Presione el botón PLAY/PAUSE para iniciar la reproducción.

- Si pulsa uno de los siguientes botones, se cancelará el modo repetición.

OPEN/CLOSE, STANDBY/ON, FUNCTION

## Reproducción aleatoria

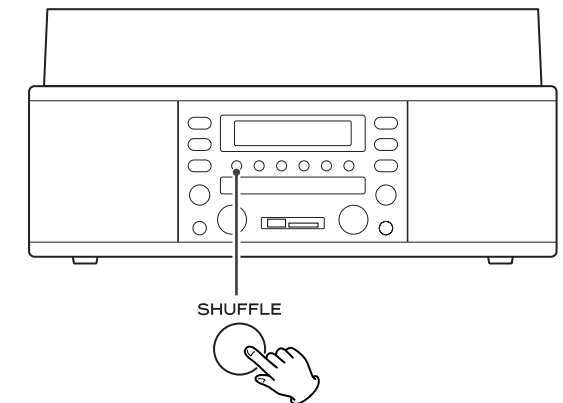

Use esta función para la reproducción aleatoria de CDs así como tarjetas de memoria USB y tarjetas de memoria SD.

Los archivos o pistas se reproducirán aleatoriamente. Pulse el botón SHUFFLE durante la reproducción. (En el modo de parada, pulse el botón SHUFFLE y el botón PLAY/PAUSE.)

La reproducción aleatoria continúa hasta que se pulsa el botón STOP o se cancela la reproducción aleatoria.

- Si pulsa el botón ▶▶ durante la reproducción aleatoria, se seleccionará y reproducirá aleatoriamente la pista/archivo siguiente. Si pulsa el botón ◀◀, el archivo/pista actualmente en reproducción se reproducirá desde el principio.
- La reproducción aleatoria no funciona durante la reproducción programada.
- Si pulsa uno de los siguientes botones, se detendrá la reproducción y se cancelará el modo aleatorio.

SHUFFLE, OPEN/CLOSE, STANDBY/ON, PROGRAM/ENTER, REPEAT, FUNCTION



## Carpeta de búsqueda

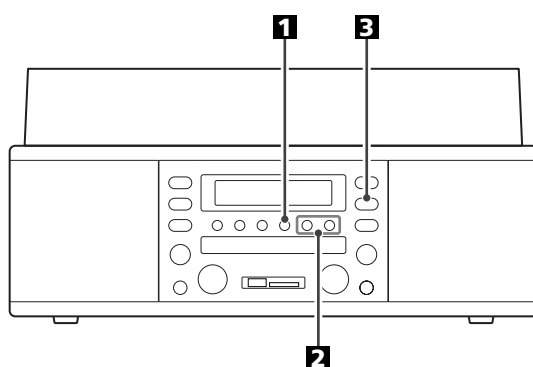

Puede seleccionar y reproducir una carpeta o un archivo que desee en una carpeta.

**1** En el modo de parada, cada vez que pulsa el botón FOLDER, cambia la carpeta.



- Si pulsa el botón FOLDER durante la reproducción, ésta continuará desde el inicio de la carpeta siguiente.

**2** Si desea seleccionar un archivo, use los botones >>1/1<<>>.

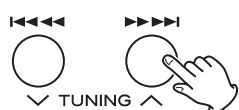

**3** Presione el botón PLAY/PAUSE (▶/||) para iniciar la reproducción.



## Indicador de tiempo

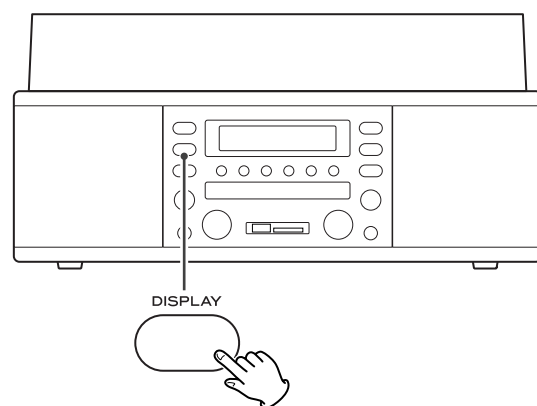

Durante la reproducción, cada vez que se pulsa el botón DISPLAY, la información de la pantalla cambia de la siguiente manera:

CD de música

El número de pista actual y el tiempo transcurrido de la pista actual  
 ↓  
 El número de pista actual y el tiempo restante de la pista actual  
 ↓  
 El número de pistas restantes y el tiempo restante del disco

Reproducción de archivos MP3 en el disco/USB/SD

El número de archivo actual y el tiempo transcurrido del archivo actual  
 ↓  
 Nombre de la carpeta / nombre del archivo (desplazamiento)  
 ↓  
 Nombre del título (desplazamiento)  
 ↓  
 Nombre del artista (desplazamiento)

Durante la grabación

Tiempo transcurrido del tiempo actual de grabación  
 ↓  
 Tiempo de grabación restante del soporte (pantalla normal)

- Cuando el tiempo transcurrido es superior a 1 hora, se muestra la siguiente pantalla:



- Cuando el tiempo transcurrido de grabación es superior a 10 horas, se muestra la siguiente pantalla:



**7** Move the tone arm gently to the edge of the record (or the starting point of a track).

The turntable will begin to turn.

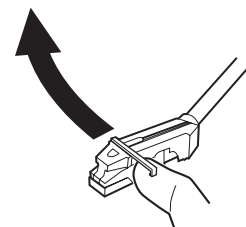

**8** Gently lower the tone arm by slowly releasing the cue lever.

You can lower the tone arm manually if the cue lever has not been raised.

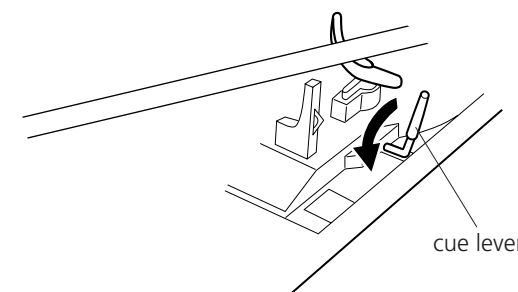

- Playing records with the dust cover down will prevent dust from settling on the turntable.
- Do not place anything on top of the turntable cover, especially while playing a record.

When the playback has been finished, the tone arm automatically returns to the tone arm holder and the rotation stops.

To stop playback manually, slightly lift the tone arm using the cue lever and return it to the tone arm holder.

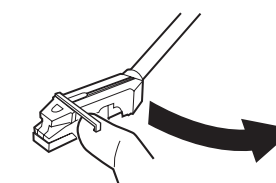
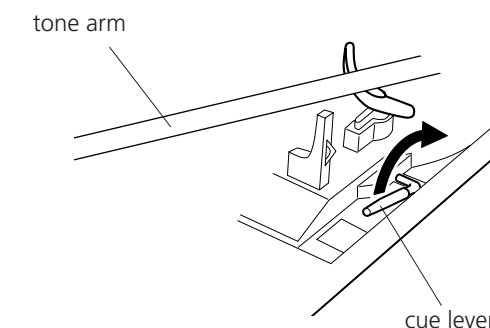

## Listening to CD/MP3 (discs)

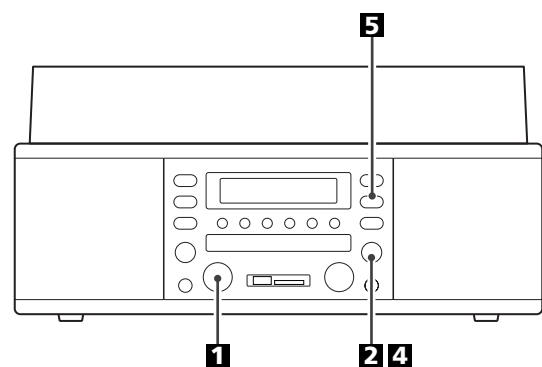

### 1 Select CD by turning the FUNCTION/REC LEVEL/SELECT knob.

This player can playback only music CDs and MP3 files.

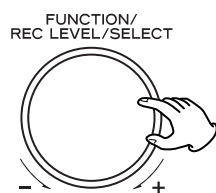

"READING" blinks for a few seconds.  
When no disc is set, "NO DISC" appears on the display.

### 2 Press the OPEN/CLOSE button (▲) to open the tray.

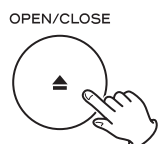

### 3 Place a disc on the tray with the printed label face up.

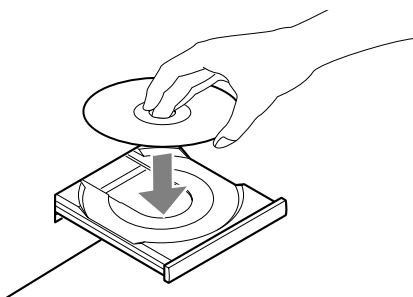

- Never place more than one disc on the tray.
- The disc must be placed in the center of the disc tray. If the disc is not correctly loaded, it may not be possible to open the tray again once it has closed, so you should ensure the disc is always centered on the tray.
- Do not force the tray by hand during opening and closing operations.

### 4 Press the OPEN/CLOSE button (▲) to close the tray.

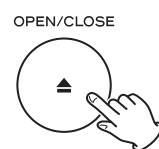

- It takes a few seconds for the unit to load the disc. No buttons will work during loading. Wait until the total number of the tracks and the total play time of the disc are displayed.

#### Audio CD

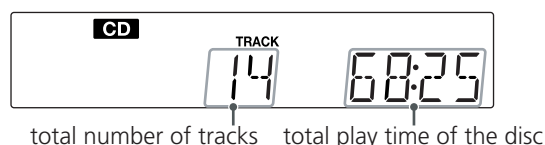

#### MP3 disc



### 5 Press the PLAY/PAUSE button (▶/||) to start playback.



Disc playback starts from the first track, and ▶ lights on the display.

- If you load the disc, and then press the PLAY/PAUSE button without having first closed the disc tray, the disc tray closes and playback starts.

## Escuchar MP3 (USB/SD)

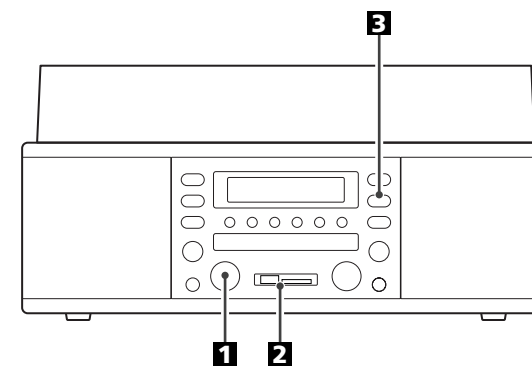

### 1 Gire el botón FUNCTION/REC LEVEL/SELECT para seleccionar USB o SD.

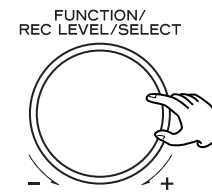

### 2 Cargue una tarjeta de memoria USB o una tarjeta de memoria SD para reproducir.

"READING" parpadea durante unos pocos segundos.

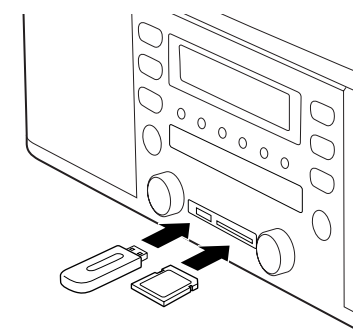

La unidad puede tardar unos segundos en cargar el dispositivo de memoria USB o la tarjeta de memoria SD. Los botones no funcionarán durante la carga. Espere a que el número total de las pistas y el tiempo total de reproducción del disco se muestren.



- Si la pantalla no cambia durante unos segundos, extraiga la tarjeta de memoria USB o la tarjeta de memoria SD de la ranura y, a continuación, introdúzcala de nuevo.

### 3 Pulse el botón PLAY/PAUSE (▶/||) para iniciar la reproducción.

La reproducción se inicia desde el primer archivo y en la pantalla se ilumina ▶. Utilice el procedimiento de reproducción de CD para reproducir este tipo de soporte.



## Escuchar CD/MP3 (discos/USB/SD)

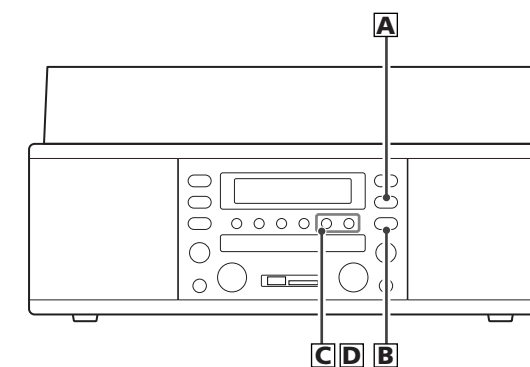

### A Para suspender temporalmente la reproducción (modo pausa)



Pulse el botón PLAY/PAUSE (▶/||) durante la reproducción. La reproducción se detiene en la posición actual. Para reanudar la reproducción, pulse de nuevo el botón PLAY/PAUSE (▶/||).

### B Para detener la reproducción

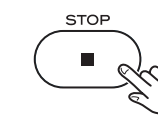

Pulse el botón STOP (■) para detener la reproducción.

### C Para saltar a la pista siguiente o a la anterior

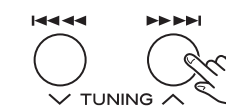

Durante la reproducción, pulse repetidas veces el botón ◀◀ o ▶▶ hasta encontrar la pista que desee. La pista seleccionada se reproducirá desde el principio.

En el modo de parada, pulse repetidas veces el botón ◀◀ o ▶▶ hasta encontrar la pista que desee escuchar y pulse el botón PLAY/PAUSE (▶/||) para iniciar la reproducción desde la pista seleccionada.

- Cuando se pulsa el botón ◀◀ durante la reproducción, la pista en reproducción se reproducirá desde el principio. Para regresar al principio de la pista anterior, pulse dos veces el botón ◀◀.

### D Búsqueda de la parte de una pista

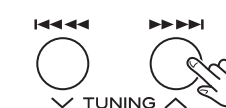

Durante la reproducción, mantenga pulsado el botón ◀◀ o ▶▶ y suéltelo cuando encuentre la parte que desee escuchar.

## Escuchar CD/MP3 (discos)

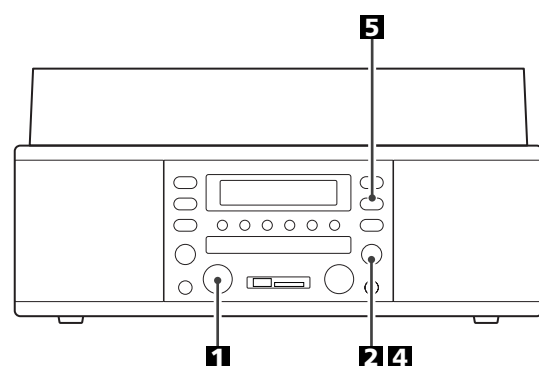

### 1 Seleccione CD girando el botón FUNCTION/REC LEVEL/SELECT.

Este reproductor sólo puede reproducir archivos MP3 y CDs de música.

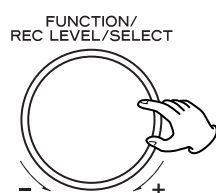

"READING" parpadea durante unos pocos segundos.

Cuando no hay ningún disco, en la pantalla aparece "NO DISC".

### 2 Pulse el botón OPEN/CLOSE (▲) para abrir la bandeja.

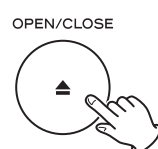

### 3 Coloque un disco en la bandeja con la cara de la etiqueta impresa hacia arriba.

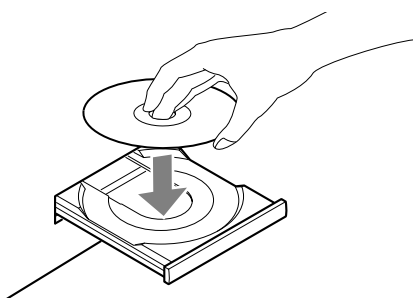

- No coloque nunca más de un disco en la bandeja.
- El disco debe estar colocado en el centro de la bandeja del disco. Si el disco no se carga correctamente, puede que no sea posible volver a abrir la bandeja una vez cerrada, por lo tanto, deberá asegurarse de que el disco esté siempre centrado en la bandeja.
- No aplique fuerza en la bandeja con la mano durante las operaciones de apertura y cierre.

### 4 Pulse el botón OPEN/CLOSE (▲) para cerrar la bandeja.

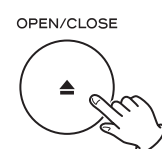

- La unidad tarda unos pocos segundos a cargar el disco. Los botones no funcionarán durante la carga. Espere a que el número total de las pistas y el tiempo total de reproducción del disco se muestren.

#### CD de audio

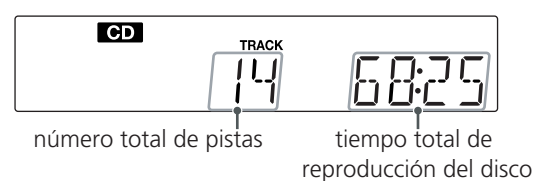

#### MP3 disc



### 5 Pulse el botón PLAY/PAUSE (▶/||) para iniciar la reproducción.



La reproducción de discos empieza a partir de la primera pista y en la pantalla se ilumina ▶.

- Si carga el disco y, a continuación, pulsa el botón PLAY/PAUSE sin haber cerrado en primer lugar la bandeja del disco, la bandeja del disco se cierra y se inicia la reproducción.

## Listening to MP3 (USB/SD)

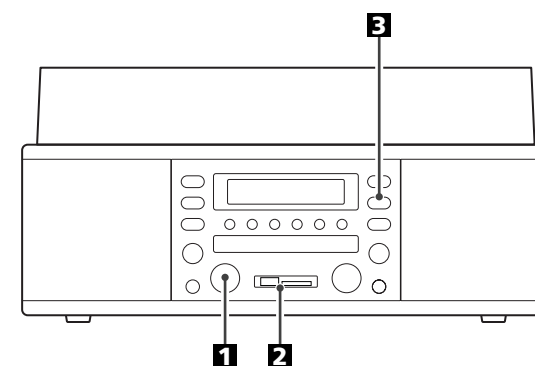

### 1 Turn the FUNCTION/REC LEVEL/SELECT knob to select USB or SD.

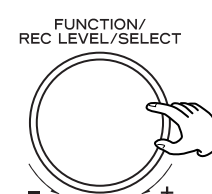

### 2 Slot a USB memory stick or an SD memory card to play.

The "READING" appears for a few seconds.

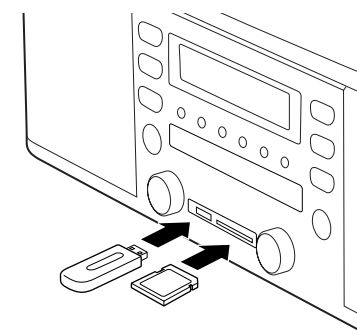

It takes a few seconds for the unit to load the USB memory stick or SD memory card. No buttons will work during loading. Wait until the total number of the tracks and the total play time are displayed.

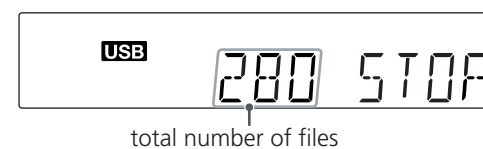

- If the display did not change for over few seconds, move the USB memory stick or SD memory card from the slot, then slot it again.

### 3 Press the PLAY/PAUSE button (▶/||) to start playback.

Playback starts from the first file, and ▶ lights on the display. Use the CD playback procedure to play this type of media.



## Listening to CD/MP3 (discs/USB/SD)

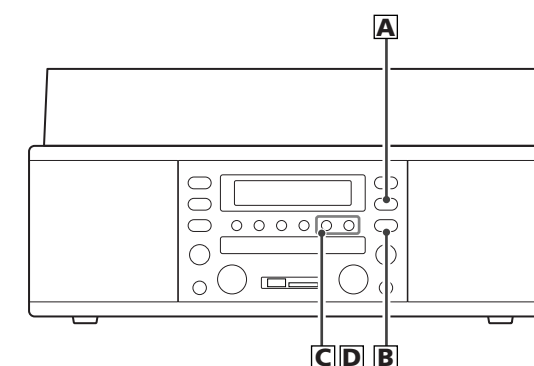

### A To suspend playback temporarily (pause mode)



Press the PLAY/PAUSE button (▶/||) during playback. Playback stops at the current position.

To resume playback, press the PLAY/PAUSE button (▶/||) again.

### B To stop playback

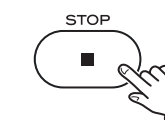

Press the STOP button (■) to stop playback.

### C To skip to the next or a previous track

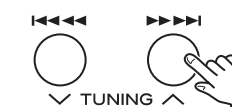

During playback, repeatedly press the ◀◀ or ▶▶ button until the desired track is found. The selected track will be played from the beginning.

In the stop mode, press the ◀◀ or ▶▶ button repeatedly until the track you want to listen to is found, and press the PLAY/PAUSE button (▶/||) to start playback from the selected track.

- When the ◀◀ button is pressed during playback, the track being played will be played from the beginning. To return to the beginning of the previous track, press the ◀◀ button twice.

### D Search for a part of a track

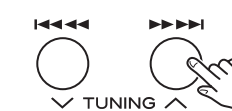

During playback, hold down the ◀◀ or ▶▶ button and release it when the part you want to listen to is found.

## Folder Search

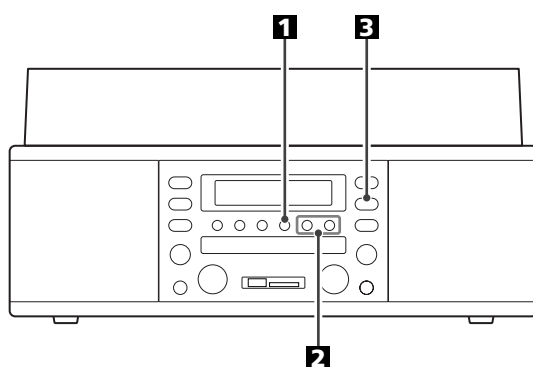

You can select and playback a desired folder or a desired file in a folder.

**1** In stop mode every time the FOLDER button is pressed, the folder is changed.



- If you press the FOLDER button while playing, playback continues from the beginning of the next folder.

**2** If you want to select a file, use the TUNING buttons.

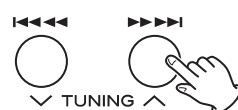

**3** Press the PLAY/PAUSE button (▶/||) to start playback.



## Time Display

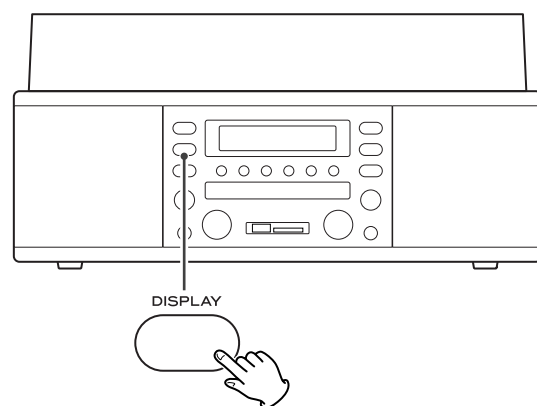

While playing each time the DISPLAY button is pressed, the display information changes as follows:

Music CD

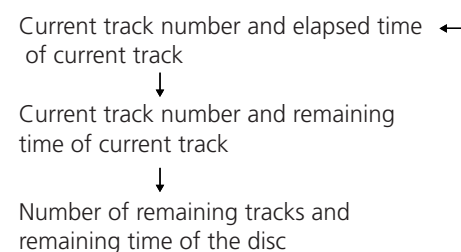

MP3 file playback in the disc/USB/SD

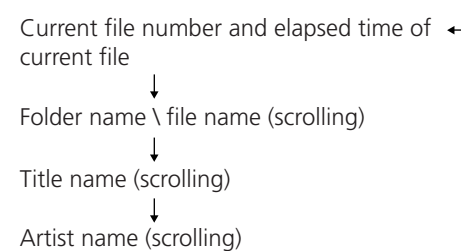

While Recording

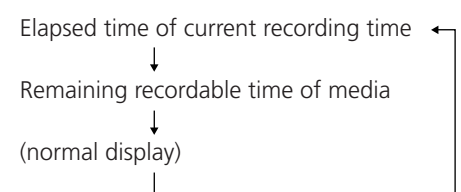

- When the elapsed time is over 1 hour the display is as follows:



- When the remaining recording time is over 10 hours the display is as follows:



**7** Desplace suavemente el brazo de tonos hasta el borde del disco (o el punto de inicio de una pista).

El giradiscos empezará a girar.

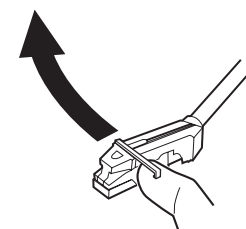

**8** Baje suavemente el brazo de tonos soltando lentamente la palanca de cue.

Puede bajar el brazo de tonos manualmente si la palanca de cue no se ha levantado.

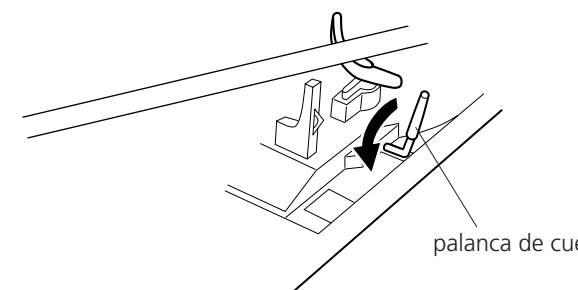

Una vez finalizada la reproducción, el brazo de tonos volverá automáticamente al soporte de brazo de tonos y dejará de girar.

Para detener la reproducción manualmente, levante ligeramente el brazo de tonos con la palanca de cue y vuelva a colocarlo en el soporte del brazo de tonos.

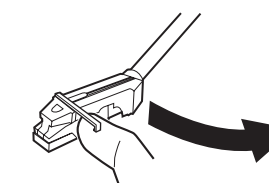
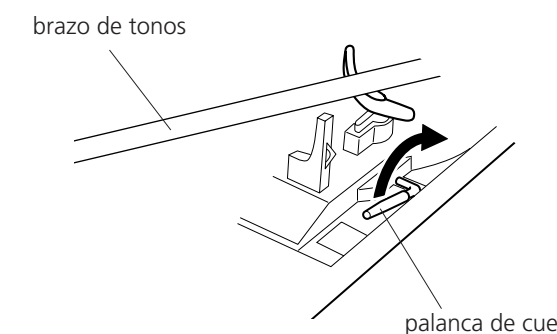

- Reproducir discos con la tapa contra el polvo bajada impedirá que se deposite polvo en el giradiscos.

- No coloque nada en la parte superior de la cubierta giradiscos, en especial cuando se está reproduciendo un disco.



## Cómo escuchar un disco

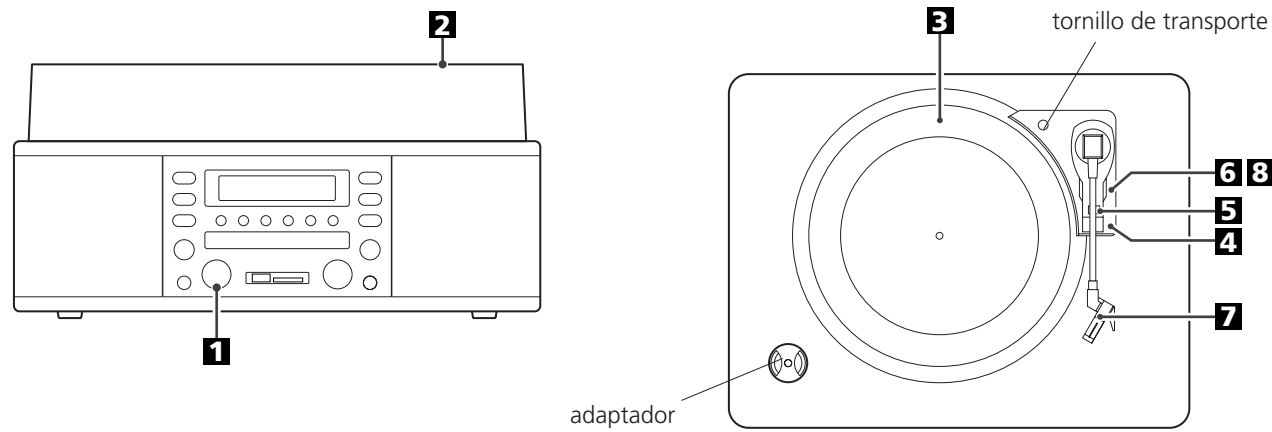

- Antes de utilizarlo, afloje completamente el tornillo de transporte girándolo en el sentido de las agujas del reloj con una moneda y saque el protector del lápiz.

### 1 Seleccione PHONO girando el botón FUNCTION/REC LEVEL/SELECT.

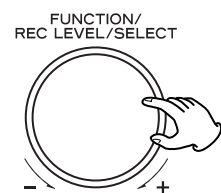

### 2 Abra cuidadosamente la tapa contra el polvo. Tenga cuidado de no atraparse los dedos.

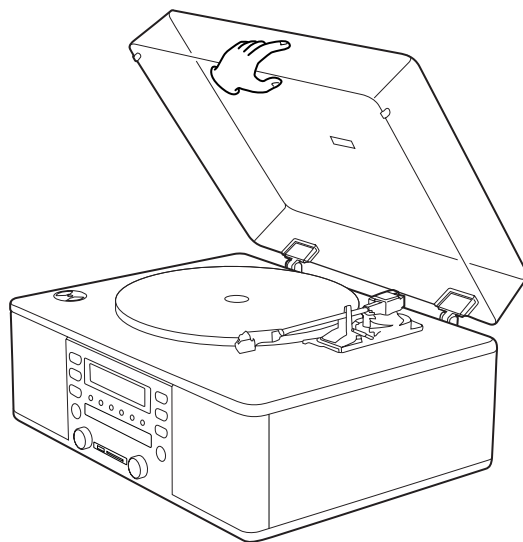

- Sostenga el borde frontal para abrir la cubierta.

### 3 Coloque el disco en el giradiscos.

Al reproducir un single de 45 RPM, use el adaptador que se incluye.

### 4 Seleccione la velocidad.

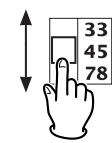

### 5 Levante la palanca de cue para sacar el brazo de tonos de su soporte.

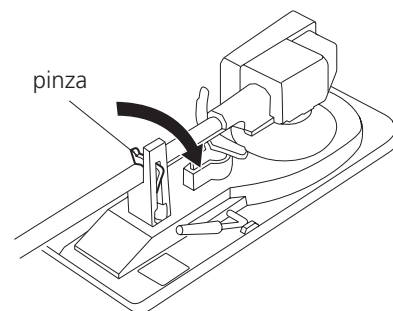

### 6 Levante la palanca para adelantar elevando el brazo de sintonización y sacarlo del soporte de éste.

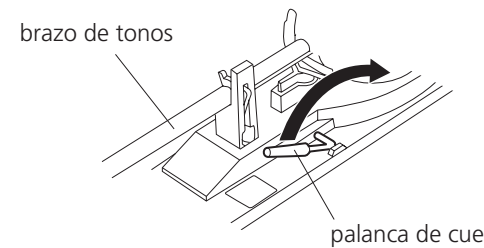

## Repeat Playback

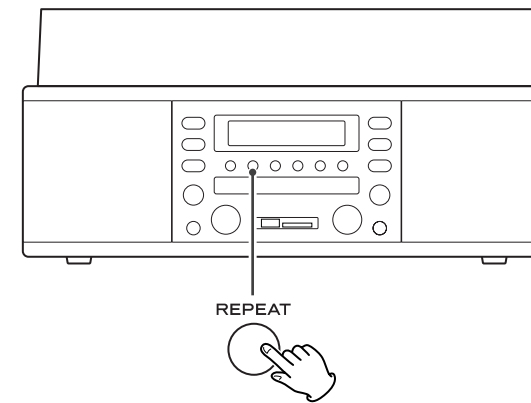

Use this function for repeat playback of CDs as well as USB memory sticks and SD memory cards.

Each time the REPEAT button is pressed, the repeat mode is changed as follows:

Music CDs

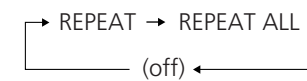

MP3 files

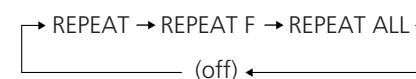

#### REPEAT ALL (Repeat All the Tracks)

All the tracks or MP3 files in the disc/USB/SD will be played repeatedly.

#### REPEAT F (REPEAT FOLDER: Repeat all the MP3 files in the folder) (MP3)

All the files in the folder will be played repeatedly.

#### REPEAT (Repeat one track)

The track or file being played will be played repeatedly. If you press the ◀◀ or ▶▶ button and select another track/file, the track/file you selected will be played repeatedly.

It is also possible to select a track/file to be repeated in the stop mode. Select REPEAT (Repeat one track) then select the track/file by pressing the ◀◀ or ▶▶ button. Press the PLAY/PAUSE button to start playback.

- If one of the following buttons and knob is operated, repeat mode will be cancelled:

OPEN/CLOSE, STANDBY/ON, FUNCTION

## Shuffle Playback

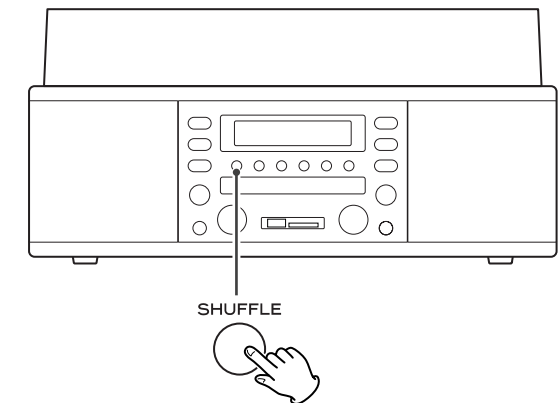

Use this function for shuffle playback of CDs as well as USB memory sticks and SD memory cards.

The tracks or files will be played randomly. Press the SHUFFLE button during playback. (In the stop mode, press the SHUFFLE button and the PLAY/PAUSE button.)

The shuffle playback continues till the STOP button is pressed or the shuffle playback is cancelled.

- If you press the ▶▶ button during shuffle playback, next track/file will be randomly selected and played. If you press the ◀◀ button, the currently played track/file will be played from the beginning.

- Shuffle playback doesn't work during programmed playback.

- If one of the following buttons and knob is operated, playback will stop and shuffle mode will be cancelled:

SHUFFLE, OPEN/CLOSE, STANDBY/ON, PROGRAM/ENTER, REPEAT, FUNCTION

## Programmed Playback

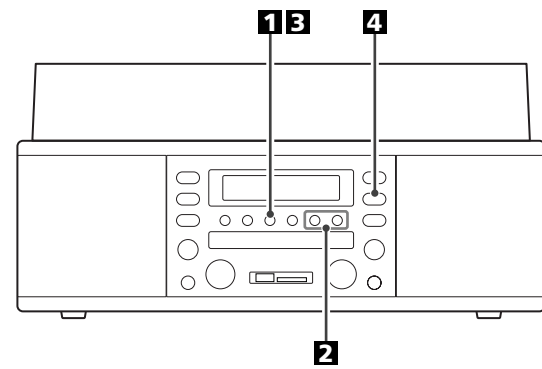

Up to 40 tracks can be programmed in the desired order.

- Use this function for program playback of CDs as well as USB memory sticks and SD memory cards.
- Shuffle playback does not work during programmed playback.

**1** Press the PROGRAM/ENTER button in the stop mode.

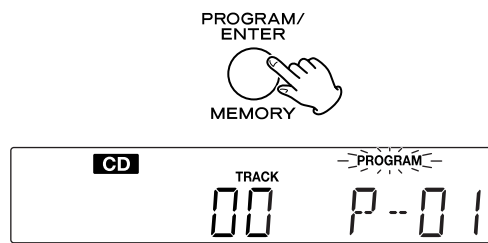

"PROGRAM" indicator blinks, and "P-01" appears on the display.

**2** Press the TUNING button to select a track or a file.

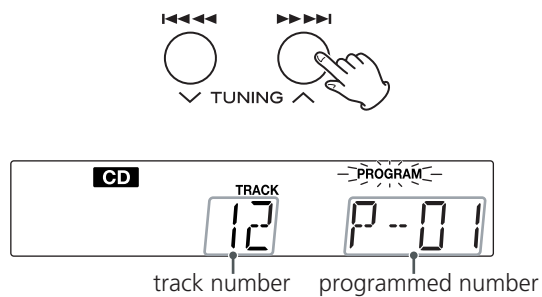

You can also select a file using the numeric of the remote control unit.

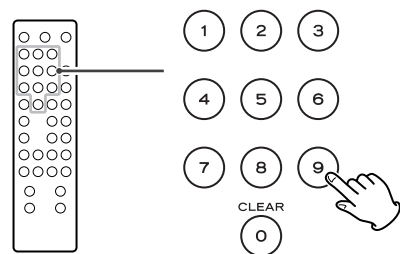

When you program MP3 files, you can select a folder by pressing the FOLDER button then select a file.

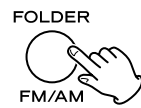

**3** Press the PROGRAM/ENTER button.



The track/file is programmed, and "P-02" is displayed.

Repeat steps **2** and **3** to program more tracks.

- To cancel the program mode, press the STOP button (■).

**4** When the selection of track numbers has been finished, press the PLAY/PAUSE button (▶/||) to start program playback.



To stop the program playback, press the STOP button. Playback is stopped but the program is not erased. When you press the PLAY/PAUSE button again, the program playback starts from the beginning.

## Sintonización de preajuste

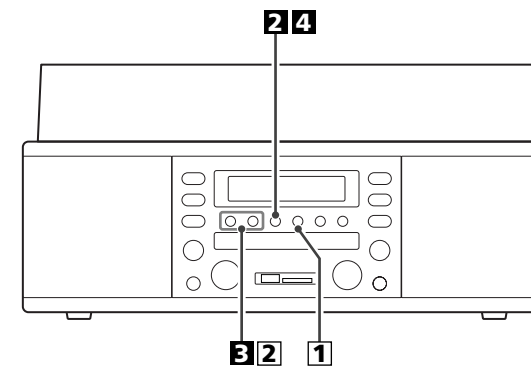

Puede guardar emisoras de FM y AM en los canales preajustados 1 a 9, respectivamente.

**1** Sintonice la emisora que desee escuchar (véanse los pasos **1-3** de la página 79).

**2** Pulse el botón MEMORY.

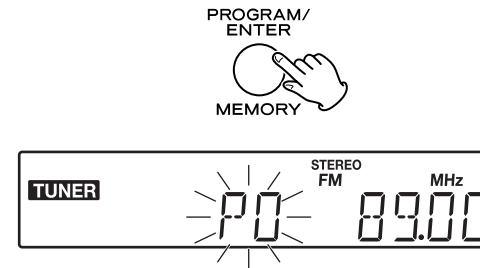

**3** Seleccione un canal preajustado para guardar la emisora utilizando el botón PRESET (▼ o ▲).

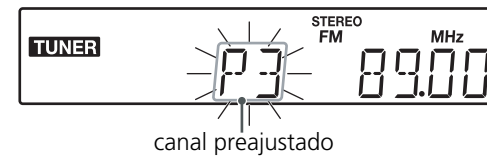
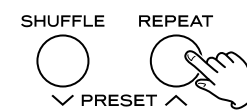

**4** Pulse el botón MEMORY.

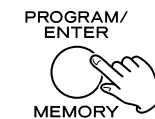

Para guardar más emisoras, repita los pasos del **1** al **4**.

## Cómo seleccionar emisoras preajustadas

**1** Pulse el botón AM/FM para seleccionar una banda.

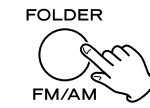

**2** Pulse el botón PRESET (▼ o ▲) repetidamente hasta encontrar la emisora preajustada que desea.

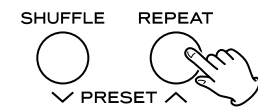

- Los canales preajustados también pueden seleccionarse mediante los botones numéricos del mando a distancia.

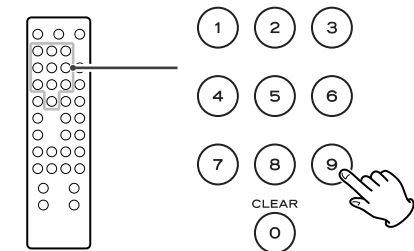

## Cómo escuchar la radio

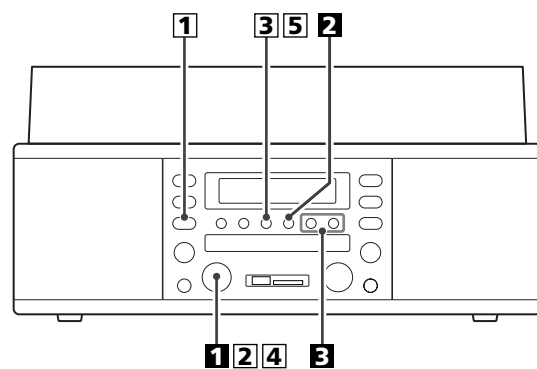

- 1** Seleccione TUNER girando el botón FUNCTION/REC LEVEL/SELECT.

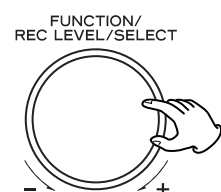

- 2** Seleccione FM o AM con el botón FM/AM.



- 3** Seleccione la emisora que desee escuchar (selección automática).

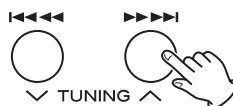

Mantenga presionado el botón TUNING (V o ^) hasta que la pantalla de frecuencia empieza a cambiar.

- Cuando se sintoniza una emisora, el proceso de sintonización se detendrá automáticamente.
- Pulse el botón TUNING (V o ^) para detener la selección automática.

### Cómo seleccionar emisoras que no pueden sintonizarse automáticamente (selección manual)

Cuando el botón TUNING (V o ^) se pulsa temporalmente, la frecuencia cambia a intervalos predeterminados. Pulse el botón TUNING (V o ^) repetidamente hasta que encuentre la emisora que desea escuchar.

### MODO FM

Puede alternar entre modo STEREO y modo MONO.

- 1** Pulse el botón MENU.

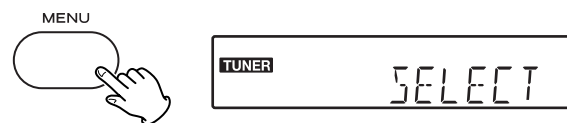

- Para cancelar el modo de ajustes de menú, no utilice la unidad durante un minuto, o pulse el botón STOP (■).

- 2** Seleccione FM MODE girando el botón FUNCTION/REC LEVEL/SELECT.

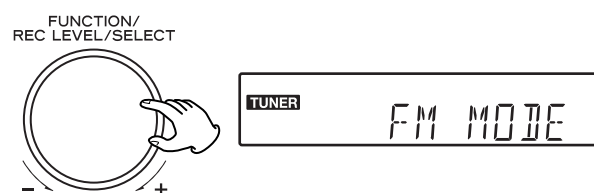

- 3** Pulse el botón PROGRAM/ENTER.



- 4** Seleccione STEREO o MONO girando el botón FUNCTION/REC LEVEL/SELECT.

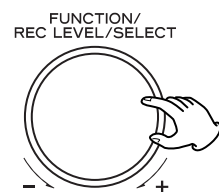

### ESTÉREO

Las transmisiones de FM estéreo se reciben en estéreo y el indicador "STEREO" se ilumina en la pantalla.

- Si el sonido es distorsionado y el indicador "STEREO" parpadea, la señal no es suficientemente fuerte para una óptima recepción en estéreo. En tal caso, cambie al modo MONO.

### MONO

Para compensar una recepción FM estéreo, seleccione este modo. La recepción deberá cambiarse monoaural, reduciendo los ruidos no deseados.

- 5** Pulse el botón PROGRAM/ENTER.



- Al grabar de una transmisión de FM, puede aumentar el ruido. Para reducir el ruido no deseado, se precisará una antena exterior o grábelo con el modo FM conectado a MONO.

## Before Recording

This unit can record music from CDs, cassette tape and radio, on USB memory devices or a SD memory card, as MP3 files.

### CAUTION:

- Do not disconnect the USB storage device or SD memory card during recording.  
Do not disconnect the power cord during recording. It may cause damage to the products.
- Adjust the volume of the external audio source to suitable level before recording. If not, the recording quality becomes poor.

### Note:

- Check the remaining memory capacity on your PC before recording. You can't ascertain the remaining memory capacity with this player.

- On this unit up to 1GB SD memory card can be used.

- When you record music from the same source, the recorded files is saved in the same folder.

The folder name is as follows:

- In TUNER mode: TUNER
- In AUX mode: AUX IN
- In PHONO mode: PHONO
- In CD mode: CD

- The file name is fixed up automatically in regular sequence as follows:

- In TUNER mode: TUNER001, TUNER002, ....
- In AUX mode: AUX001, AUX002, ...
- In PHONO mode: PHONO001, PHONO002, ...
- In CD mode: CD001T01, CD001T02, ...
- From the second CD in CD mode: CD002T01, CD002T02, ..

- The recording time of a file may slightly differ from the original.

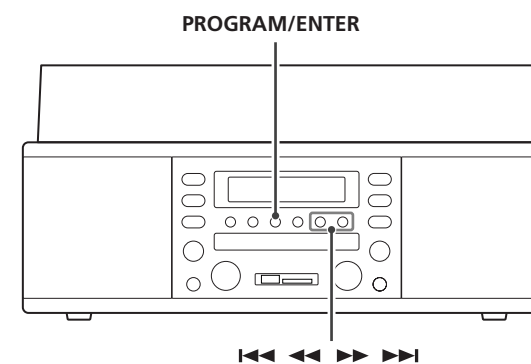

### To check the programmed order

In stop mode, press the PROGRAM/ENTER button repeatedly to show the track numbers that have been stored in memory.

### To add a track/file to the end of the program

- 1** In stop mode, repeatedly press the PROGRAM/ENTER button until the track/file number "00" (CD) or "000" (MP3) appears.

- 2** Select the track/file you want to add by pressing I◀◀ or ▶▶I button.

- 3** Press the PROGRAM/ENTER button.  
The track is added to the end of the program.

### To overwrite a track/file in the program

- 1** In stop mode, repeatedly press the PROGRAM/ENTER button until the P (program) number you want to overwrite appears.

- 2** Select a new track/file you want to overwrite.

- 3** Press the PROGRAM/ENTER button.  
The track/file is overwritten with a new track/file.

### To clear the program

If one of the following buttons is pressed, the programmed contents will be cleared:

OPEN/CLOSE, STANDBY/ON, FUNCTION/REC LEVEL/SELECT, STOP in stop mode

## Setting of File Division

When you record from TUNER, PHONO or AUX, you can change a method of file division by pressing the MANUAL/AUTO REC button.

- This function don't work when you record from CD or TUNER.  
While recording from CD, the unit insert a file division only automatically.  
While recording from TUNER, a file division will be inserted only manually.

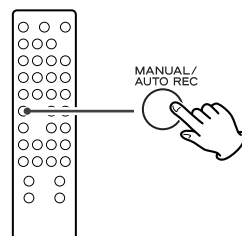

When the MANUAL/AUTO REC button is pressed once, the current mode is displayed. Press the MANUAL/AUTO REC button repeatedly to select any other mode.

### MANUAL

The unit doesn't divide files automatically. Use the TRACK INCREMENT button to divide files. MANUAL is recommended for recording an analog source such as a record.

### AUTO20dB, AUTO30dB, AUTO40dB

The unit will automatically enter pause mode and insert a file division in the recorded material, when the sound level has dropped below the threshold for more than 4 seconds. When the sound has been back recording will be restart.

"AUTO 20dB" takes a louder signal to trigger the file division. "AUTO 40dB" means that a relatively quiet signal will trigger the file division. "AUTO 40dB" is suitable for recording a noiseless source such as a digital player.

- AUTO REC may not work properly with analog sources that contain low-level noises.
- The default setting is MANUAL (off). When the unit is turned on, the setting is automatically reset to MANUAL (off).
- The MANUAL/AUTO REC button doesn't work during recording or in the record pause mode.

## Setting of Bit Rate

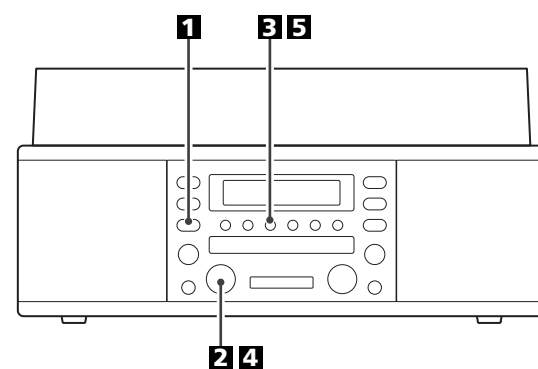

You can set the recording bit rate of MP3. In CD, PHONO and AUX mode the default setting is 128 kbps. In TUNER mode the default setting is 96 kbps.

### 1 Press the MENU button.

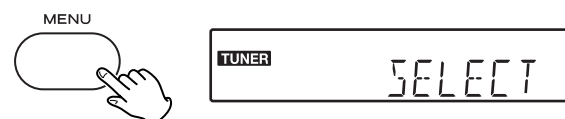

- To cancel the menu setting mode, leave the unit idle for a minute, or press the STOP button (■).

### 2 Turn the FUNCTION/REC LEVEL/SELECT knob to select "BIT RATE".

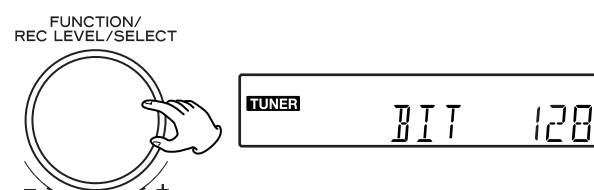

### 3 Press the PROGRAM/ENTER button.



### 4 Turn the FUNCTION/REC LEVEL/SELECT knob to select bit rate.

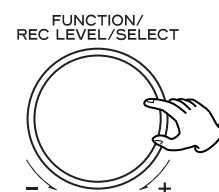

Bit rate is changed as follows.

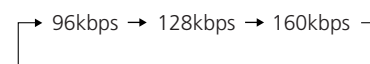

### 5 Press the PROGRAM/ENTER button.



## B Antena de FM

En el modo FM, sintonice una emisora de FM y extienda el cable para encontrar la mejor posición para la recepción. Es posible que esta antena debe reorientarse si traslada la unidad a un nuevo lugar.

### Antena de FM exterior

En una zona donde la recepción de la señal de FM sea débil, será necesario utilizar una antena de FM exterior. Generalmente, una antena de 3 elementos será suficiente; si vive en una zona donde las señales de FM sean particularmente débiles, es posible que sea necesario utilizar una con 5 o más elementos.

- Desconecte la antena de FM interior al utilizar una antena exterior.

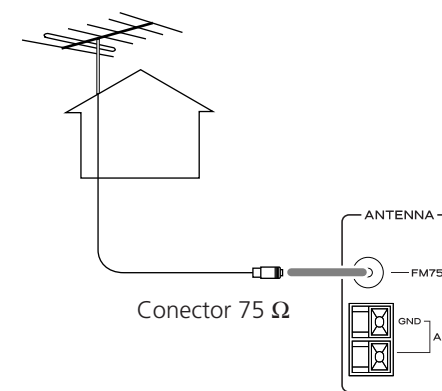

Al grabar de una transmisión de FM, puede aumentar el ruido. Para reducir los ruidos no deseados, se necesitará una antena exterior o grábelo con el modo FM conectado a MONO.

## C Conectores AUX IN

Puede conectar un reproductor de CD, grabadora de cinta de cassette, etc., a esta unidad. Conecte el componente con los cables de PIN RCA. Asegúrese de conectar el enchufe blanco a los conectores blancos (izquierda) y el enchufe rojo a los conectores rojos (derecho).

## D Cable de alimentación de CA

Enchufe este cable de alimentación de CA a una toma de corriente de pared.

## Operaciones básicas

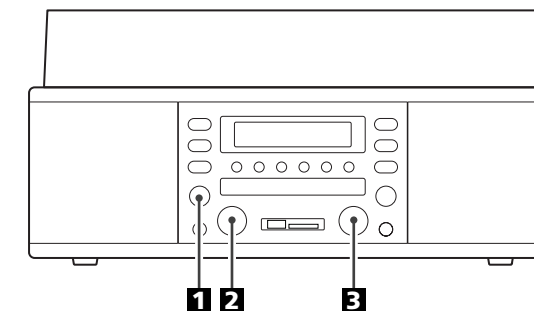

### 1 Pulse el botón STANDBY/ON para encender la unidad.

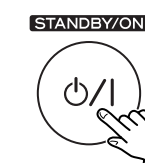

### 2 Seleccione una fuente girando el botón FUNCTION/REC LEVEL/SELECT.

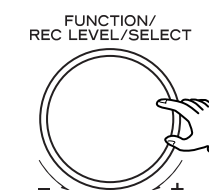

- Para escuchar una fuente externa conectada a los conectores AUX, seleccione AUX girando el botón FUNCTION/REC LEVEL/SELECT.

### 3 Reproduzca la fuente y ajuste el volumen con el botón VOLUME.

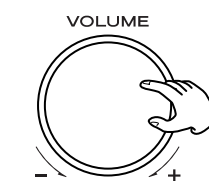

El volumen es ajustable desde MIN a MAX en incrementos de 30.



## Conexión

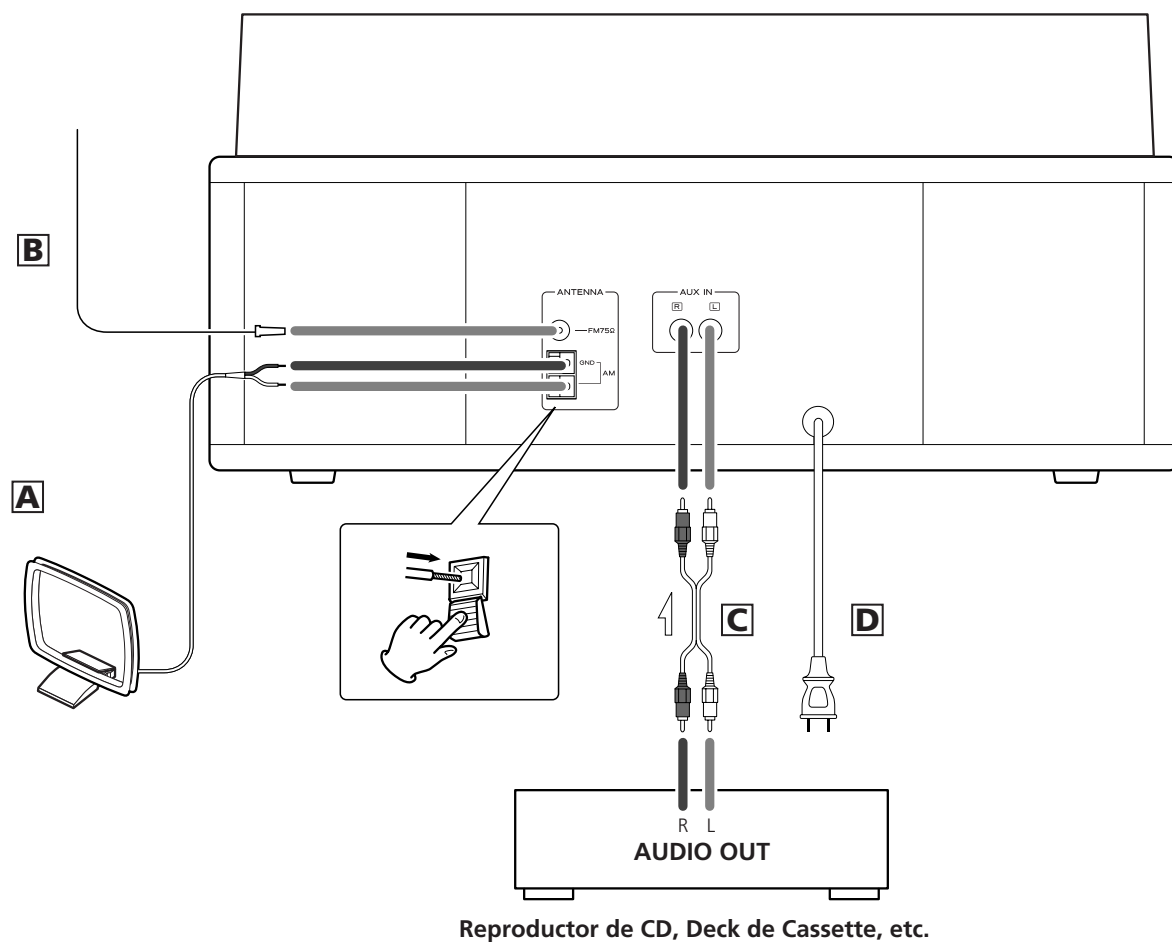

### PRECAUCIÓN:

- Apague el equipo antes de realizar las conexiones.
- Lea las instrucciones de cada componente que intente utilizar con esta unidad.
- Asegúrese de introducir cada enchufe hasta que quede bien fijado. Para evitar ruidos y zumbidos, evite atar los cables de interconexión de señal junto con el cable de alimentación de CA y los cables de los altavoces.

### A Antena de cuadro de AM

La antena de cuadro de AM de alto rendimiento que se suministra con esta unidad es suficiente para una recepción óptima en la mayoría de zonas. Coloque la antena para una mejor recepción. Para colocar la antena en una superficie, fije el gancho en la ranura de la base de la antena.

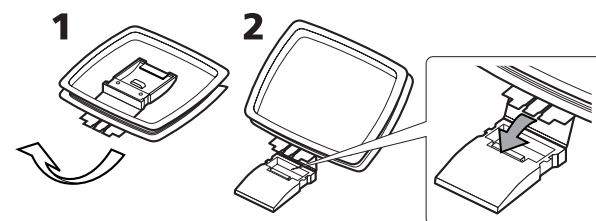

Conecte los cables de la antena de cuadro a los terminales de la antena de AM.

## Recording 1

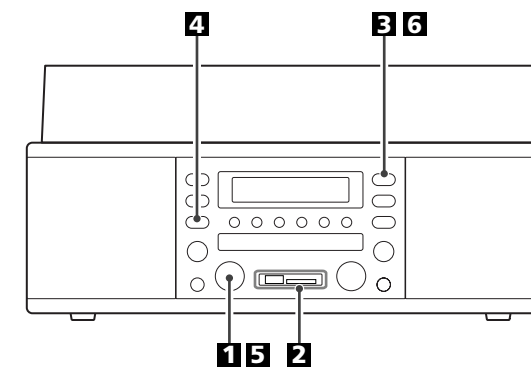

You can record a source of CD, record, radio broadcast and external audio device connected to the AUX IN terminal to the USB flash memory or SD memory card.

### 1 Turn the FUNCTION/REC LEVEL/SELECT knob to select a source (CD, PHONO, TUNER or AUX) to record.

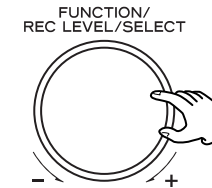

When you select a MP3 source to record, NO REC will appear in the display. MP3 file cannot be recorded.

- If you want to record the tracks of CD in a desired order, program the tracks before recording.
- Repeat playback and shuffle playback works while recording. If you want to record tracks in normal order, cancel these modes.
- If you want record a broadcast, tune in the station before recording.
- While recording from FM broadcast, noise may increase. To reduce unwanted noise, outdoor antenna will be required or record it with the FM mode switched to MONO.

### 2 Connect a USB memory stick or SD memory card to record on.

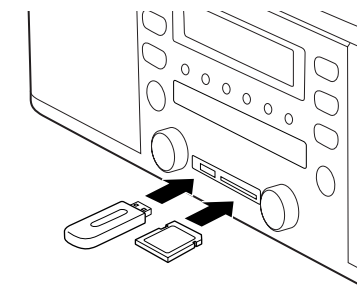

"READING" appears for a few seconds.

- If you want to record to a SD memory card, make sure the lock switch of the SD memory card is set to "unlock".

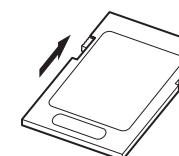

### 3 Press the RECORD button (●).

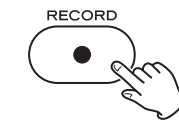

The unit enters record pause mode.

"REC" and "USB" or "SD" indicator blinks. The red indicator on the RECORD button blinks.

- No button will work while "DEV BUSY" is displayed. Wait a few seconds until "DEV BUSY" disappears from the display.
- If the source is MP3 CD, USB or SD, "NO REC" will appear on the display. These sources can not be recorded.

### 4 Select the recording device.

Each time the MENU button is pressed, the recording device is changed USB or SD.

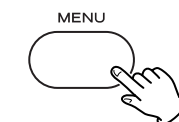

### 5 If necessary, adjust the recording level using the FUNCTION/REC LEVEL/SELECT knob.

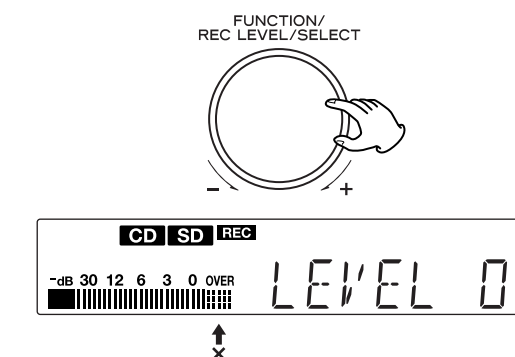

Play the source to be recorded and adjust the recording level so that the loudest sound does not exceed the "OVER" indicator on the peak level meter (If the source is CD, press the PLAY/PAUSE button. CD playback starts but the recording pause mode will be kept.)

The level can be adjusted from MIN, -60 to 17, MAX.

- The default setting is 0 dB. When the unit is turned on, or when the STOP button is pressed, the setting is automatically reset to 0 dB.

### 6 Press the RECORD button (●) to start recording

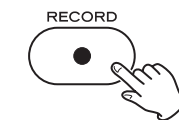

- Never unplug the power cord during recording. When you start playing a CD, this unit starts recording automatically.
- When you don't slot a USB memory stick or an SD memory card, "NO DEVICE" is displayed. When the playback of the source has been finished, press the STOP button to stop recording.

### 7 If AUX or PHONO is selected in step 1, play the source to be recorded.

## Recording 2

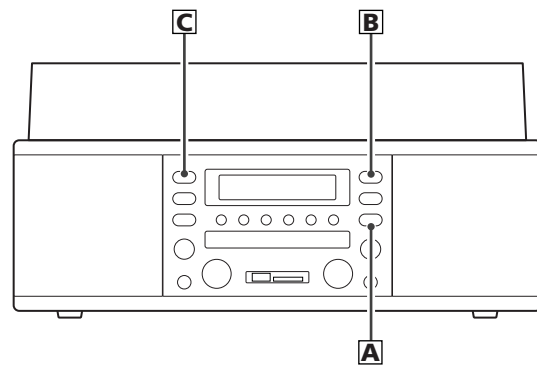

### A To stop recording

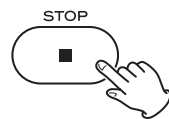

Press the STOP button (■).

### B To suspend recording temporarily

Press the RECORD button (●) during recording. The unit enters record pause mode. "REC" and "USB" or "SD" indicator blinks. The red indicator on the RECORD button blinks.

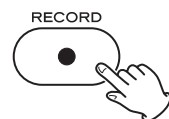

- To resume recording press the RECORD button (●) again.
- When the unit enters record pause mode, file will not be divided. If you want to insert a file division, press the TRACK INCREMENT button before the unit enters record pause mode or after the unit restarts recording.

### C Manual file division

It is possible to divide the recording into files while recording. While recording, press the TRACK INCREMENT button. The current file number will be incremented by one.



- The TRACK INCREMENT button works when the MANUAL/AUTO REC setting is set to MANUAL.
- This button don't work during recording from CD.
- When this button is pressed, a blank of about 1 second will be made.

During recording from a CD, when the PLAY/PAUSE button (▶/||) is pressed the playback of CD will stop temporarily, but the recording will not stop and the file will not be divided.

## Erase

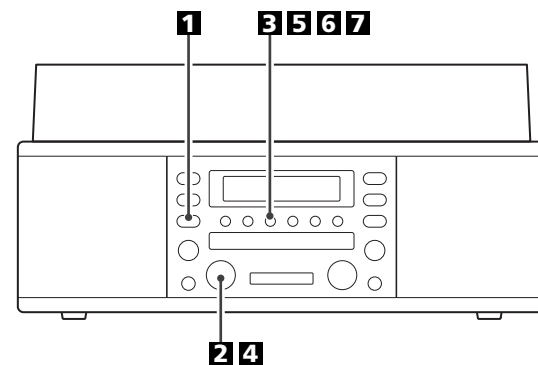

Use these steps to select and erase files stored on a USB memory stick or an SD memory card. Slot the USB memory stick or the SD memory card that contains the file you want to erase.

### 1 In USB or SD mode, press the MENU button.

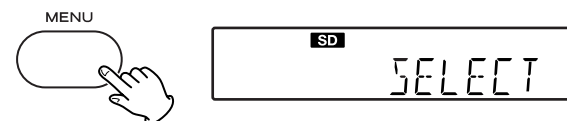

- To cancel the menu setting mode, leave the unit idle for a minute, or press the STOP button (■).

### 2 Turn the FUNCTION/REC LEVEL/SELECT knob to select "ERASE".

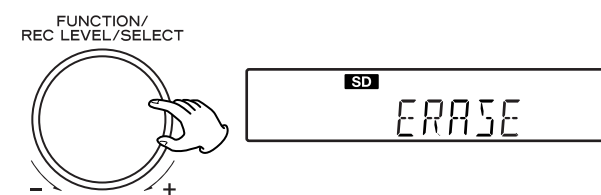

### 3 Press the PROGRAM/ENTER button.



### 4 Turn the FUNCTION/REC LEVEL/SELECT knob to select the file to erase.

The file name appears on the display.

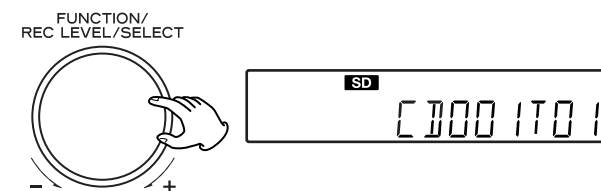

## Partes del giradiscos

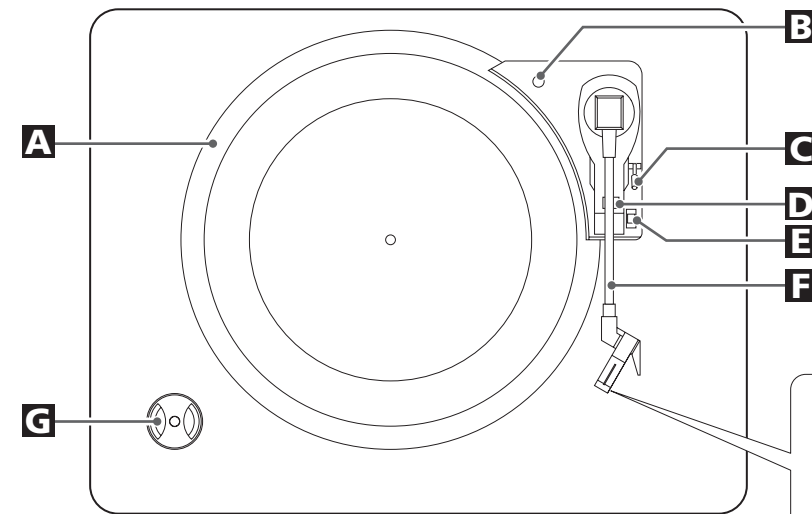

Antes de utilizarlo, desacople el protector del lápiz (tapa de plástico blanca) tirando directamente de la parte frontal del cartucho en la dirección de la flecha.

### A giradiscos

### B tornillo que ajusta el giradiscos para su transporte

Antes de usarlo, afloje completamente el tornillo girándolo en el sentido de las agujas del reloj con una moneda o destornillador.

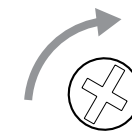

Al transportar la unidad, gire el tornillo en sentido contrario a las agujas del reloj para fijar el giradiscos.

### C palanca de cue

Use esta palanca para levantar el brazo de tonos.

### D soporte para brazo de tonos

### E selector de velocidad

### F brazo de tonos

### G Adaptador G de 45 RPM

## Cubierta giradiscos

### Para acoplar la cubierta giradiscos

1. Deslice las bisagras de ambos lados de la parte trasera del giradiscos en los acoplamientos de las bisagras hasta alcanzar el tope.
2. Coloque los acoplamientos de las bisagras de la cubierta giradiscos sobre la parte superior de las bisagras y deslice la cubierta en su lugar.

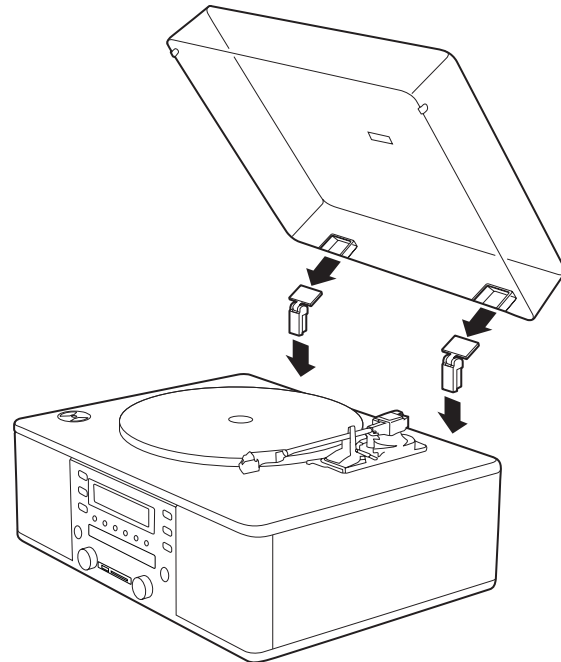

### Para desacoplar la cubierta giradiscos

Sostenga la cubierta en ambos lados y suavemente tire hacia arriba para extraerla de las bisagras.

### Cómo abrir/cerrar la cubierta giradiscos

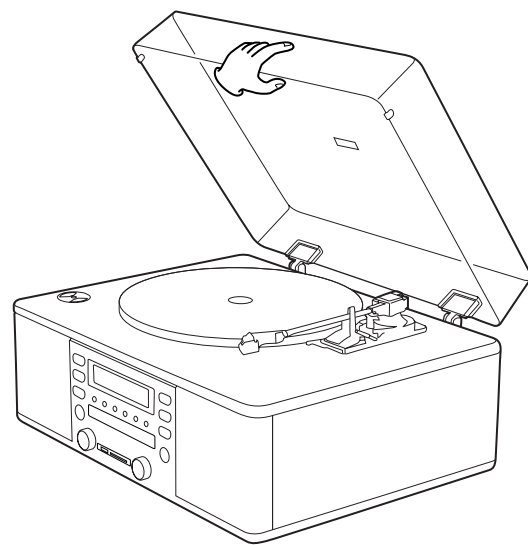

#### Para abrir:

- Levante la cubierta giradiscos hasta la mitad hasta que se detenga.
- Sostenga el borde frontal para abrir la cubierta.

#### Para cerrar:

- Baje lentamente la cubierta hasta que toque la base del giradiscos.

#### Nota:

- Asegúrese de que sujeta la cubierta por los bordes para evitar atraparse los dedos cuando se cierra.

## Format

If you want to erase a file in another folder, select the folder before selecting a file in following steps.

1. Press the ◀◀ button.
2. Turn the FUNCTION/REC LEVEL/SELECT knob to select the folder.
3. Press the ▶▶ button.

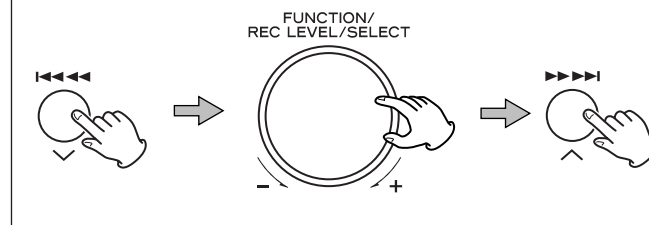

- 5 Press the PROGRAM/ENTER button to erase the selected file.

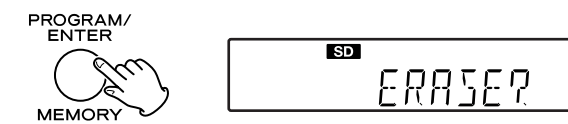

- 6 Press the PROGRAM/ENTER button.

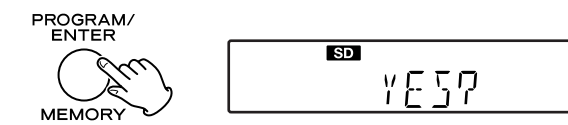

- 7 Press the PROGRAM/ENTER button.

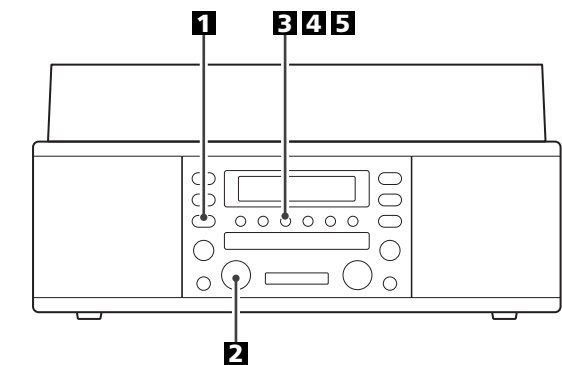
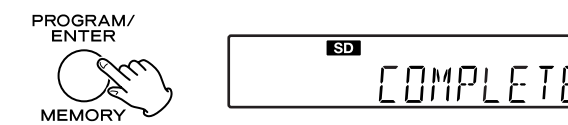

You can format an SD memory card.

- 1 In USB or SD mode, press the MENU button.

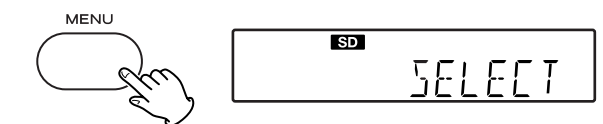

- To cancel the menu setting mode, leave the unit idle for a minute, or press the STOP button (■).

- 2 Turn the FUNCTION/REC LEVEL/SELECT knob to select "FORMAT".

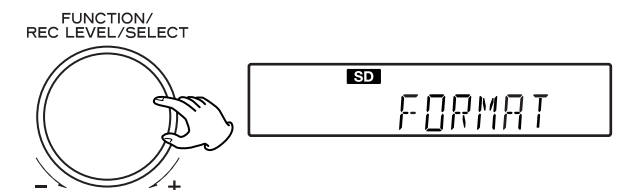

- 3 Press the PROGRAM/ENTER button.

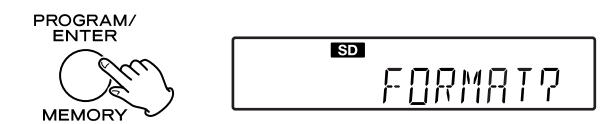

- 4 Press the PROGRAM/ENTER button.

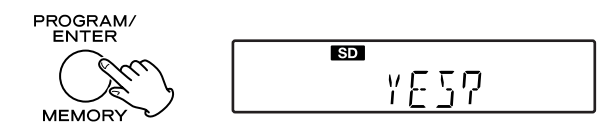

- 5 Press the PROGRAM/ENTER button.

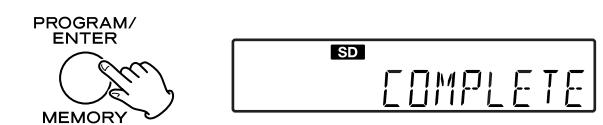

## Setting the Clock

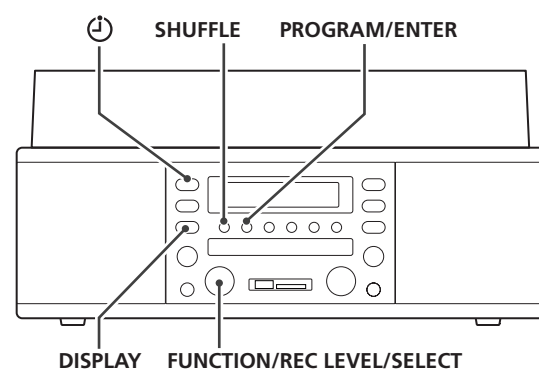

### 1 Press the button to display the clock.

If the unit is off, skip this step.



- To cancel the clock setting mode, leave the unit idle for a minute, or press the STOP button (■).

### 2 Press the PROGRAM/ENTER button.



### 3 Set the current hour by turning the FUNCTION/REC LEVEL/SELECT knob.

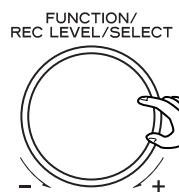

### 4 Press the PROGRAM/ENTER button.

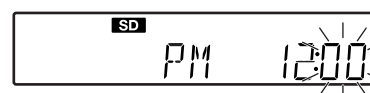

### 5 Set the current minute by turning the FUNCTION/REC LEVEL/SELECT knob.

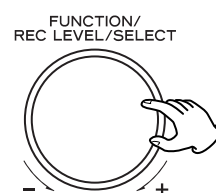

### 6 Press the PROGRAM/ENTER button.

The clock starts.



### How to switch the clock 12H or 24H

In standby mode press the SHUFFLE button and the DISPLAY button simultaneously.

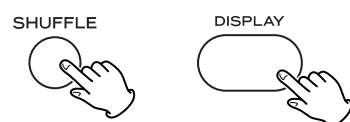

### A STANDBY/ON

Utilice este botón para encender la unidad y ponerla en modo de espera.

### B TRACK INCREMENT

Use este botón para mostrar el estado del temporizador. Durante la grabación, utilice este botón para dividir los archivos.

### C DISPLAY

En modo CD, USB, SD, use este botón para cambiar la pantalla.

### D MENU

Use este botón para acceder al modo de menú de ajustes.

### E SHUFFLE/PRESET

En modo CD, USB, SD, use este botón para una reproducción aleatoria.

En modo TUNER, use este botón para seleccionar una emisora presintonizada.

### F REPEAT/PRESET

En el modo CD, USB, SD, use este botón para seleccionar un modo de repetición.

En modo TUNER, use este botón para seleccionar una emisora presintonizada.

### G PROGRAM/ENTER/MEMORY

En modo TUNER, use este botón para presintonizar emisoras. En modo CD, USB, SD, use este botón para programar pistas o archivos.

Asimismo, use este botón para establecer las opciones de menú.

### H FOLDER, FM/AM

Al reproducir una tarjeta SD/CD/USB MP3, use este botón para seleccionar una carpeta.

En modo TUNER, use este botón para seleccionar FM o AM.

### I Display

### J Skip (◀◀/▶▶), TUNING (∨/∧)

En modo CD, USB, SD, use este botón para ignorar pistas o archivos.

Mantenga pulsado estos botones para buscar una parte de la pista o de un archivo.

En modo TUNER, use estos botones para sintonizar una emisora.

### K RECORD

Use este botón para acceder al modo de pausa de grabación e iniciar la grabación.

### L PLAY/PAUSE (▶/||)

En modo CD, USB, SD, use este botón para iniciar o pausar una reproducción.

### M STOP (■)

En modo CD, USB, SD, use este botón para detener la reproducción o grabación, o cancelar el modo de ajustes de menú.

### N Speakers (stereo)

### O OPEN/CLOSE

Use para abrir y cerrar la bandeja del disco.

### P Remote Sensor

Al utilizar el mando a distancia, apúntelo hacia aquí.

### Q VOLUME

Gire este botón para ajustar el volumen.

### R Disc Tray

### S SD memory card slot

### T USB terminal

Este terminal USB es compatible con USB 1.1

### U FUNCTION/REC LEVEL/SELECT

Use este mando para cambiar FUNCTION.

En el modo de menú de ajustes, use este mando para seleccionar una opción del menú.

En el modo de pausa de grabación o durante la grabación, use este mando para ajustar el nivel de grabación.

### V PHONES

Para escuchar de forma privada, baje en primer lugar el nivel del volumen al mínimo. A continuación, introduzca el enchufe de los auriculares en este conector y ajuste el volumen utilizando el botón VOLUME. El sonido de los altavoces se cortará cuando los auriculares están conectados.

### W Numeric buttons

En modo CD, USB, SD, use estos botones para seleccionar pistas o archivos del programa.

### X DIGIT

Al utilizar los botones numéricos, use este botón para cambiar el dígito.

### Y MANUAL/AUTO REC

Use este botón para seleccionar el modo de asignación de número de archivo.

### Nota:

Para simplificar las explicaciones, las instrucciones hacen referencia a los nombres de los botones y controles en el panel frontal, y no mencionan el uso del mando a distancia.



## Funciones de la unidad y mando a distancia

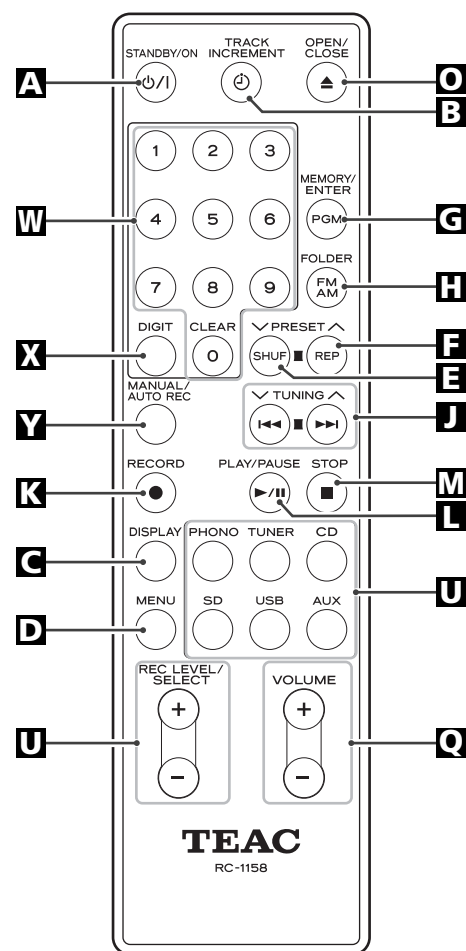
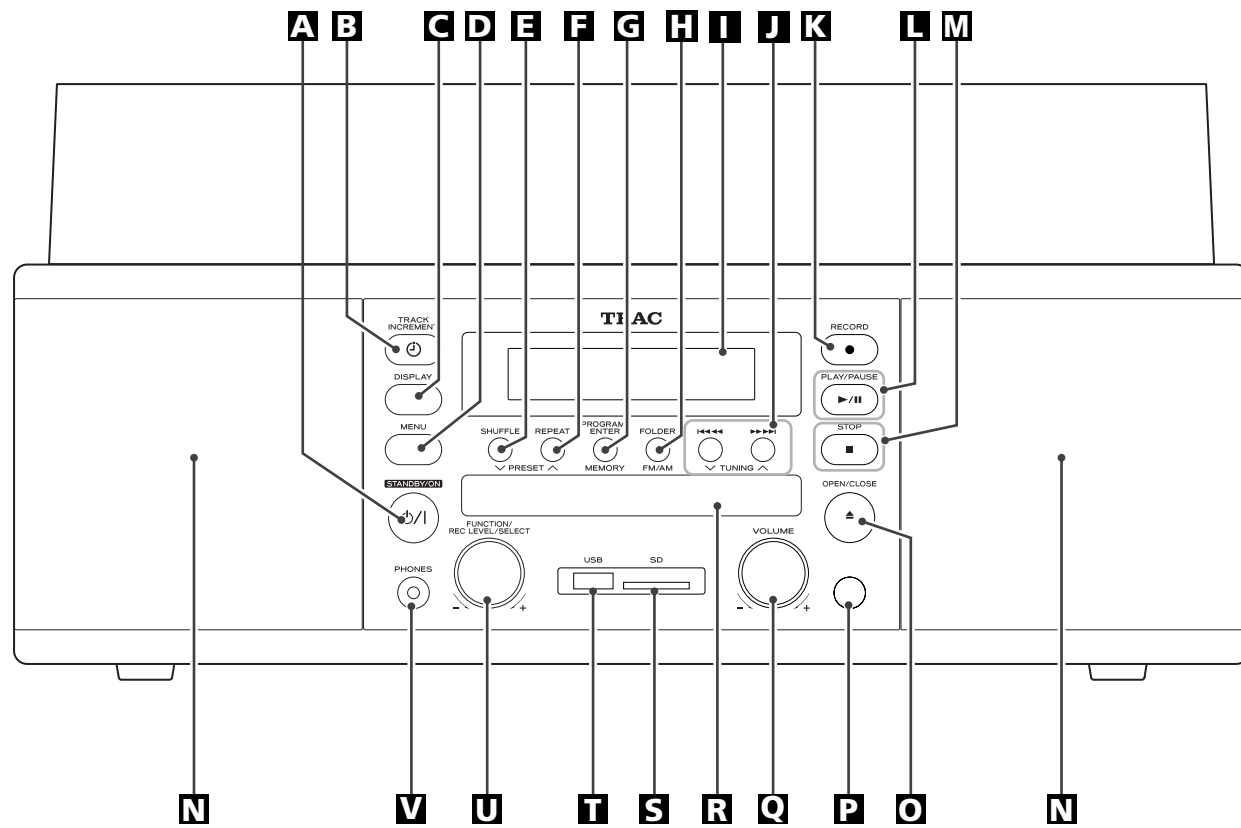

## Setting the Timer 1

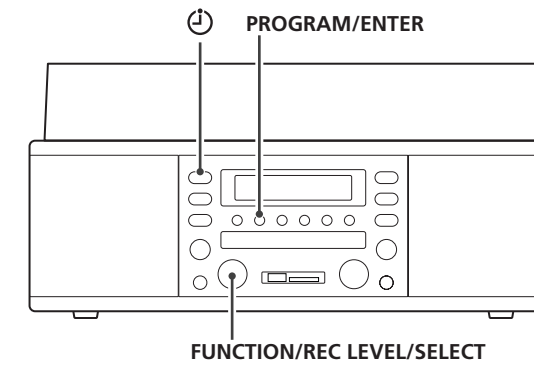

Adjust the clock before setting the timer.

- The unit can be programmed to turn on and off at a specified time.
- Adjust the clock before setting the timer.

This timer function can be set ON TIME, OFF TIME, SOURCE, REC DEVICE and VOLUME independently.

### ON time

Set the playback or recording start time.

#### 1 Press the button several times to select ON time.

- The "ON TIME" appears for a few seconds.
- The indicator blinks.

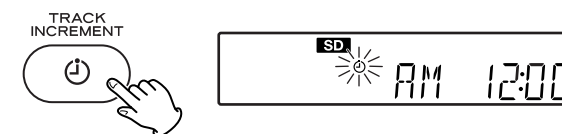

- To cancel the timer setting mode, leave the unit idle for a minute, or press the STOP button (■).

#### 2 Press the PROGRAM/ENTER button.

The "hour" value blinks.

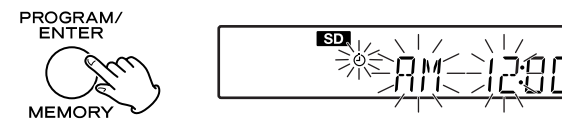

#### 3 Set the start time (hour) by turning the FUNCTION/REC LEVEL/SELECT knob.

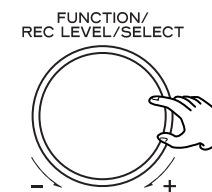

#### 4 Press the PROGRAM/ENTER button.

The "minute" value blinks.

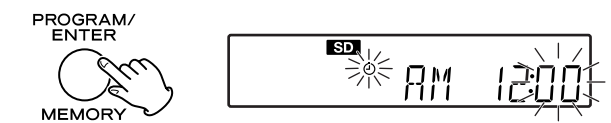

#### 5 Set the start time (minute) by turning the FUNCTION/REC LEVEL/SELECT knob.

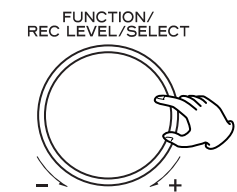

#### 6 Press the PROGRAM/ENTER button.



## Setting the Timer 2

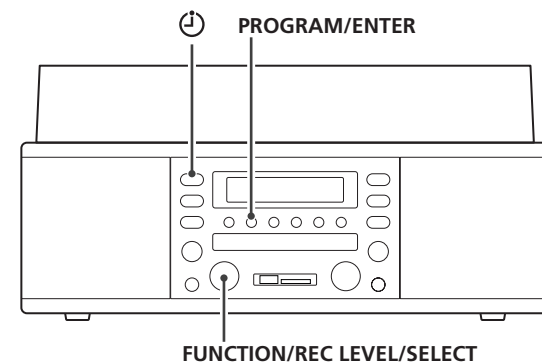

### OFF time

Set the playback or recording stop time.  
The default OFF time is 1 hour later from ON time.

#### 1 Press the button several times to select OFF time.

The "OFF TIME" appears for a few seconds.

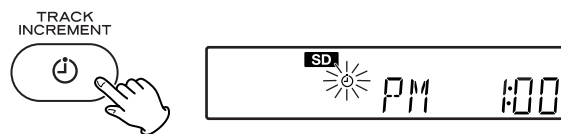

#### 2 Press the PROGRAM/ENTER button.

The "hour" value blinks.

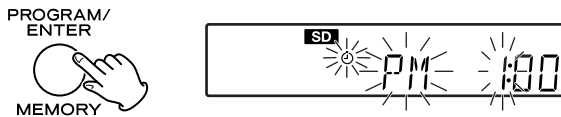

#### 3 Set the stop time (hour) by turning the FUNCTION/REC LEVEL/SELECT knob.

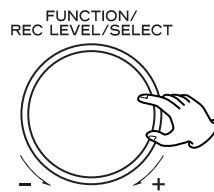

#### 4 Press the PROGRAM/ENTER button.

The "minute" value blinks.

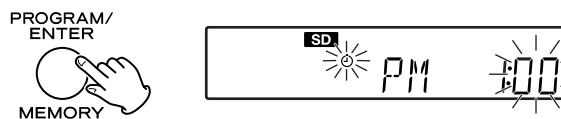

#### 5 Set the stop time (minute) by turning the FUNCTION/REC LEVEL/SELECT knob.

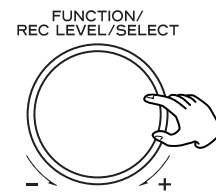

#### 6 Press the PROGRAM/ENTER button.



### Source

Set the source you want to listen at the set time.

#### 1 Press the button several times to select SOURCE.

The "SOURCE" appears for a few seconds.



#### 2 Press the PROGRAM/ENTER button.

Current source blinks.



#### 3 Select the source by turning the FUNCTION/REC LEVEL/SELECT knob.

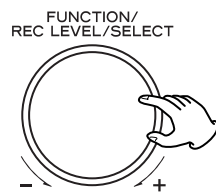

## MP3

- Esta unidad puede reproducir los siguientes archivos MP3 grabados en un CD-R, DVD-R, dispositivo de almacenamiento USB o tarjeta de memoria SD.
- Los nombres de los archivos MP3 deberán estar formados por caracteres alfanuméricos. Esta unidad no puede mostrar correctamente símbolos y caracteres de tamaño máximo o de doble bit (como japonés, chino, etc.). Asimismo, asegúrese de utilizar la extensión del archivo (.mp3).
- Los archivos MP3 son de formato de audio MPEG-1/2/2.5 capa 3 mono o estéreo. Esta unidad puede reproducir archivos MP3 con frecuencia de muestreo 16 kHz ó 48 kHz y tasa de bits de 320 kbps o inferior.
- El nombre de la carpeta, el nombre del archivo y la etiqueta ID3 (título, artista y álbum) pueden mostrar hasta 30 caracteres.
- El audio codificado a 128 Kbps deberá sonar casi como una calidad de CD de audio normal. Pese a que este reproductor reproducirá una tasa de bits menores. Las pistas de MP3, la calidad del sonido empeora sustancialmente a tasas de bits menores.

### Discos

- El disco deberá estar finalizado para poder reproducirse.
- El CD-ROM deberá ser compatible con ISO 9660.
- Cuando se graban más de 255 archivos en el disco, es posible que la unidad no pueda reproducirse correctamente.

### USB/SD

- Esta unidad admite USB 1.1 FULL SPEED (12 Mbps).
- Esta unidad puede reproducir archivos MP3 grabados en una tarjeta de memoria SD o en diversos dispositivos de almacenamiento USB tales como una memoria flash USB. No obstante, esta unidad no admite la reproducción o grabación de reproductores MP3.
- Cuando se graban más de 1000 archivos en la memoria USB o en la tarjeta de memoria SD, es posible que la unidad no pueda reproducirse correctamente.
- Puede que la unidad no pueda reproducirse en tarjetas de memoria SD de 1GB.
- La unidad no es capaz de reproducir un reproductor de memoria MP3 a través del USB.

## Mando a distancia

El mando a distancia suministrado permite que la unidad pueda funcionar desde cierta distancia.  
Antes de usar el mando a distancia, saque la lámina protectora del compartimiento de las pilas.

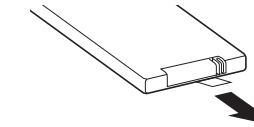

Al utilizar el mando a distancia, apúntelo hacia el sensor remoto situado en el panel delantero de la unidad.

- Aunque el mando a distancia sea utilizado dentro del alcance eficaz, éste puede dejar de funcionar si existen obstáculos entre la unidad y el mando a distancia.
- Si el mando a distancia funciona cerca de otros productos que generan rayos infrarrojos, o si se utilizan otros dispositivos de control remoto que utilizan rayos infrarrojos cerca de la unidad, es posible que ésta no funcione correctamente. Por el contrario, es posible que los otros productos no funcionen correctamente.

### Instalación de las pilas

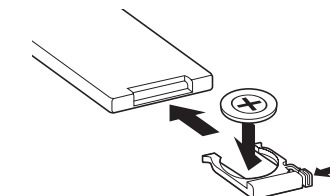

- 1 Extraiga la tapa del compartimiento de las pilas.
- 2 Inserte una pila de litio seca (CR2025). Asegúrese de que las pilas se hayan introducido con sus polos positivos "+" y negativos "-" bien colocados.
- 3 Cierre la tapa.

### Cambio de las pilas

Si disminuye la distancia necesaria entre el mando a distancia y la unidad principal significa que las pilas están agotadas. En tal caso, sustituya las pilas por unas de nuevas.

### Precauciones relativas a las pilas

- Asegúrese de introducir las pilas con sus polaridades positivas "+" y negativas "-" correctas.
- Cuando el mando a distancia no vaya a utilizarse durante un periodo prolongado de tiempo (más de un mes), extraiga las pilas del mando a distancia para evitar fugas. En caso de fuga, limpie el líquido del interior del compartimiento de las pilas y cambie las pilas por unas de nuevas.
- No caliente ni desmonte las pilas y no arroje nunca las pilas usadas al fuego.

## Discos

### Los discos que pueden reproducirse en esta unidad:

- CDs de audio convencionales con el logotipo CD-DA en la etiqueta:



- Discos CD-R y CD-RW debidamente finalizados

### Nota:

- En función de la calidad del disco y/o las condiciones de la grabación, es posible que algunos discos CD-R y CDRW no puedan reproducirse.
- Los discos protegidos contra copia y otros discos que no cumplen el estándar de CD no pueden reproducirse correctamente en esta unidad. En caso de utilizar estos discos en esta unidad, TEAC Corporation y sus filiales no se responsabilizarán de las consecuencias ni garantizarán la calidad de la reproducción. Si experimenta problemas con estos discos no estándar, deberá contactar con el fabricante del disco.
- Coloque siempre el disco en la bandeja del disco con el lado de la etiqueta hacia arriba. (Los discos compactos pueden reproducirse o grabarse únicamente en un lado.)
- Para sacar un disco de la caja, presione el centro de la caja y levante el disco, sujetándolo cuidadosamente por los bordes.



Cómo sacar el disco



Cómo sostener el disco

- En caso de que el disco se ensuciara, limpie la superficie radialmente (desde el agujero central hacia los bordes externos) con un paño seco y suave:



- No utilice nunca productos químicos como limpiadores, sprays antiestáticos o fluidos, benceno o disolventes para limpiar los discos. Dichos productos químicos pueden ocasionar daños irreparables en la superficie de plástico del disco.

- Los discos deben colocarse de nuevo en la caja tras su uso para evitar polvo y rayadas que podrían provocar que el lector láser "saltara".
- No exponga los discos a la luz directa del sol o a una humedad y temperatura elevadas durante periodos de tiempo prolongados. Una exposición prolongada a temperaturas elevadas deformará el disco.
- No reproduzca un disco que esté deformado o dañado, ya que podría originar daños irreparables en los mecanismos de reproducción.
- Los discos CD-R y CD-RW son más sensibles a los efectos de la calor y a los rayos ultravioleta que los CD corrientes. Es importante que no se guarden en un lugar que estén expuestos a la luz directa del sol y que se mantengan lejos de fuentes de calor como radiadores o dispositivos eléctricos que generan calor.
- Se desaconseja el uso de discos imprimibles, ya que el lado de la etiqueta puede ser pegajoso y dañar la unidad.
- No pegue papeles ni láminas protectoras en los discos y no utilice ningún spray de revestimiento protector.
- Utilice un rotulador suave a base de aceites para escribir la información en el lado de la etiqueta. No utilice nunca un bolígrafo roller o de punta dura, ya que podría dañar el lado grabado.
- No utilice nunca un estabilizador. Utilizar los estabilizadores de CD comercializados con esta unidad dañarán los mecanismos y provocarán un mal funcionamiento.
- No utilice discos de formas irregulares (octagonales, en forma de corazón, del tamaño de una tarjeta de presentación, etc.). Este tipo de discos pueden dañar la unidad:

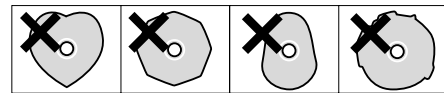

- Si tiene dudas acerca del mantenimiento y manipulación de un disco, lea las instrucciones suministradas con el disco, o póngase directamente en contacto con el fabricante.

### 4 Press the PROGRAM/ENTER button.

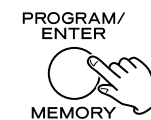

### Rec Device

When the selected source is TUNER, select a recording device.

### 1 Press the TRACK INCREMENT button several times to select REC DEV.

The "REC DEV" appears for a few seconds.



### 2 Press the PROGRAM/ENTER button.

Recording device blinks.



### 3 Select the recording device by turning the FUNCTION/REC LEVEL/SELECT knob.

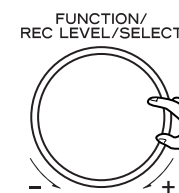

If you don't want to record, select "NO REC".

### 4 Press the PROGRAM/ENTER button.



### Volume

Set the playback volume.

- It is not the recording volume. If you want to set the recording volume, set the rec level during normal recording.

### 1 Press the TRACK INCREMENT button several times to select VOLUME.

The "VOLUME" appears for a few seconds.



### 2 Press the PROGRAM/ENTER button.

The "volume" value blinks.

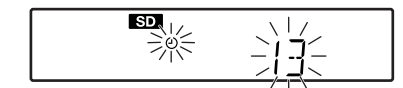

### 3 Set the volume by turning the FUNCTION/REC LEVEL/SELECT knob.

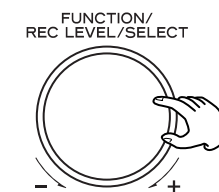

### 4 Press the PROGRAM/ENTER button.



### To turn on or off the timer

Hold down the TRACK INCREMENT button for a few seconds.

When the timer is ON, the TRACK INCREMENT button appears in the display.



- When the source is set to "TUNER" and the unit turns on, it will tune in to the station you selected last time.

## Auto Power Off

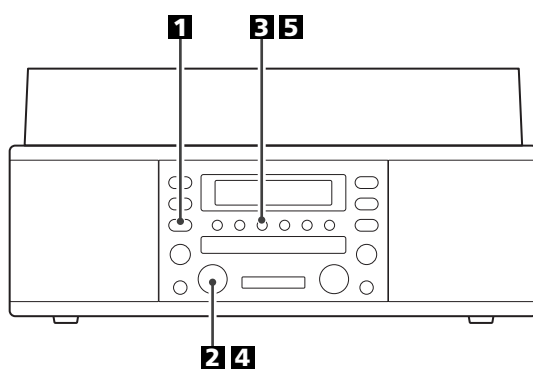

You can set the time to turn this unit off after the playback finished.

- Auto power off can be set in PHONO, CD, USB and SD mode.

### 1 Press the MENU button.

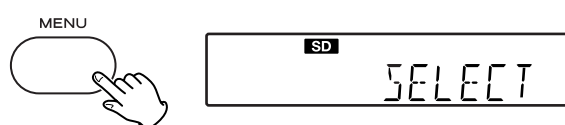

- To cancel the menu setting mode, leave the unit idle for a minute, or press the STOP button (■).

### 2 Turn the FUNCTION/REC LEVEL/SELECT knob to select "AUTO OFF".

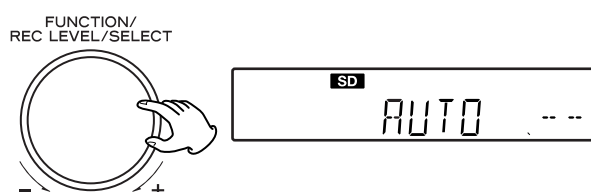

### 3 Press the PROGRAM/ENTER button.



### 4 Turn the FUNCTION/REC LEVEL/SELECT knob to select the time.

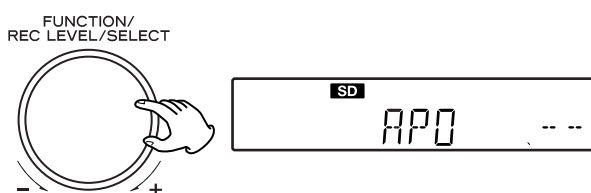

Time (minute) is changed as follows.

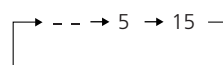

When you don't want to use this function select "--".

### 5 Press the PROGRAM/ENTER button.



## Sleep Timer

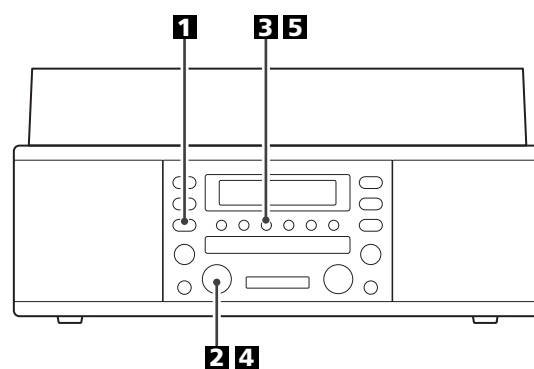

You can set the time to turn this unit off automatically.

### 1 Press the MENU button.

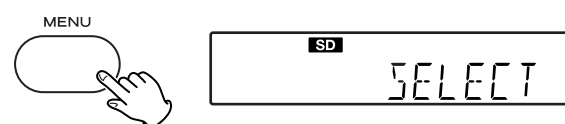

- To cancel the menu setting mode, leave the unit idle for a minute, or press the STOP button (■).

### 2 Turn the FUNCTION/REC LEVEL/SELECT knob to select "SLEEP".

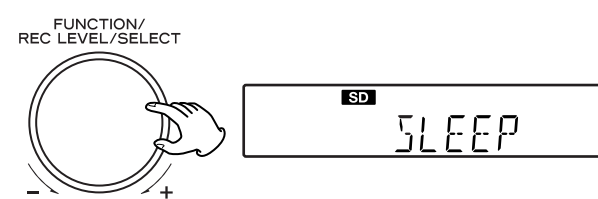

### 3 Press the PROGRAM/ENTER button.



### 4 Turn the FUNCTION/REC LEVEL/SELECT knob to select the time.

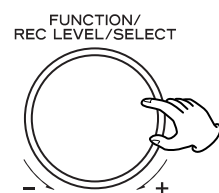

Time (minute) is changed as follows.

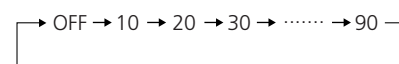

### 5 Press the PROGRAM/ENTER button.



- If the source is PHONO, after the time is reached the sound will be muted, but the playback of record will stop after the playback reaches to the end of the record.

## Cómo manipular los discos

- No toque los surcos de los discos. Sólo manipule los discos por los extremos o la etiqueta y con las manos limpias. La grasa de la piel de manos limpias puede dejar residuos en la superficie del disco que deteriorará de forma gradual la calidad del disco.

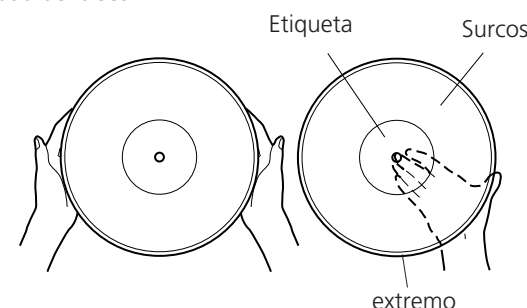

- Mantenga los discos alejados del polvo. Guárdelos en un lugar seco y fresco.

- Para evitar el polvo y rayadas, guarde los discos en sus estuches y fundas cuando no se utilicen.

- Guarde los discos en posición vertical sobre sus extremos. Los discos guardados en posición horizontal acabarán por doblarse y deformarse.

- No exponga los discos a la luz directa del sol o a una humedad y temperatura elevadas. Una exposición prolongada a temperaturas elevadas deformará el disco.

- No guarde los discos en el maletero de su automóvil. La temperatura en un maletero cerrado puede estropear su colección.

- Guarde los discos en un lugar con una temperatura y humedad estables.

- Si el disco se ensuciara, limpie suavemente la superficie realizando un movimiento circular, empleando un paño suave y antiestático.

Puede adquirir sistemas de limpieza de discos comerciales de muchos comerciantes en línea. TEAC no recomienda ningún producto determinado pero, en función de la condición de su colección discográfica, puede que resulte necesario utilizar uno de estos sistemas. Los discos limpios protegen su lápiz de un desgaste indebido.

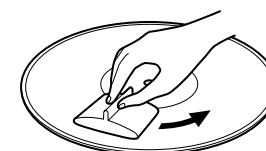

## Cómo sustituir el lápiz

El lápiz debería durar aproximadamente 50 horas bajo un uso normal.

No obstante, se recomienda que el lápiz se sustituya tan pronto como detecte un cambio en la calidad del sonido.

Un uso prolongado de un lápiz gastado puede dañar el disco.

El desgaste del lápiz se verá acelerado al reproducir discos de 78 RPM. La elevada velocidad de los discos de 78 RPM desgasta más rápidamente el lápiz.

### Precaución:

- No saque el lápiz ni lo doble.
- Para evitar daños, no toque la aguja.
- Apague la unidad antes de sustituir el lápiz.
- Mantenga fuera del alcance de los niños.
- Manipule el lápiz con cuidado, puesto que es muy delicado. El uso de un lápiz roto o doblado puede dañar el disco y originar un malfuncionamiento del giradiscos.
- No exponga el lápiz a un calor extremo.
- Póngase en contacto con una empresa de reparación cualificada si experimenta dificultades al cambiar el lápiz.

### Cómo sacar el lápiz usado

1. Coloque un pequeño destornillador en la punta del lápiz y presione hacia la dirección "A".
2. Saque el lápiz tirando del mismo hacia arriba y abajo.

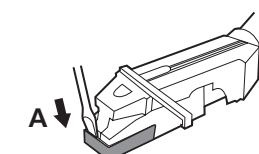

### Instalar un nuevo lápiz

1. Sostenga la punta del lápiz e inserte el otro extremo presionando hacia la dirección "B".
2. Empuje hacia arriba en la dirección "C" hasta que se cierre en la punta.

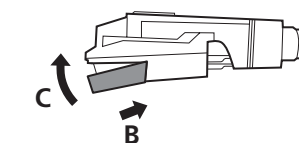

El lápiz de recambio para este LP-U200 es un STL-103 (3 piezas embaladas). También hay disponible un SPL-102 (2 piezas embaladas) para usar con discos SP. Para realizar un pedido, póngase en contacto con TEAC Parts en el (323) 726-0303, extensión 840.

O bien llame a nuestro Localizador automático de Agencias de Servicio en el (800) 447- TEAC y le informarán sobre la empresa de reparaciones autorizada más próxima para poder sustituir el lápiz.



## Contenidos

Gracias por haber elegido TEAC. Lea este manual detenidamente para poder sacar el máximo rendimiento de la unidad.

Contenido .....	68
Antes de utilizar la unidad .....	68
Cómo manipular los discos .....	69
Cómo sustituir el lápiz .....	69
Discos .....	70
MP3 .....	71
Mando a distancia .....	71
Funciones de la unidad y mando a distancia .....	72
Cubierta giradiscos .....	74
Partes del giradiscos .....	75
Conexión .....	76
Operaciones básicas (escuchar una fuente externa) .....	77
Cómo escuchar la radio .....	78
Sintonización de preajuste .....	79
Cómo escuchar un disco .....	80
Escuchar CD/MP3 (discos) .....	82
Escuchar MP3 (USB/SD) .....	83
Escuchar CD/MP3 (discos/USB/SD) .....	83
Carpeta de búsqueda .....	84
Indicador de tiempo .....	84
Reproducción repetida .....	85
Reproducción aleatoria .....	85
Reproducción programada .....	86
Antes de grabar .....	87
Ajuste de la división de archivos .....	88
Ajuste de la tasa de bits .....	88
Grabación .....	89
Borrar .....	90
Formatear .....	91
Cómo ajustar el reloj .....	92
Cómo ajustar el temporizador .....	93
Apagado automático .....	96
Desconexión programada (Sleep Timer) .....	96
Cómo establecer los elementos del menú .....	97
Solución de problemas .....	98
Mensajes .....	99
Especificaciones .....	99

## Antes de utilizar la unidad

Lea este documento antes de realizar cualquier operación

- Puesto que la unidad puede calentarse durante el funcionamiento, deje siempre un espacio suficiente alrededor de la unidad, con el fin de permitir la ventilación.
- La tensión suministrada a la unidad deberá coincidir con la tensión indicada en el panel trasero. En caso de duda, consulte con un electricista.
- Elija detenidamente el lugar de instalación de la unidad. Evite exponer la unidad a la luz directa del sol o cerca de una fuente de calor. Evite lugares sometidos a vibraciones y a un exceso de polvo, frío, calor o humedad.
- No coloque la unidad encima del amplificador/receptor.
- No abra la caja, ya que podría dañar los circuitos eléctricos u originar una descarga eléctrica. Si un objeto extraño se introdujera en la unidad, póngase en contacto con su distribuidor o compañía de servicios.
- Al sacar el enchufe eléctrico de la toma de corriente, tire directamente del enchufe y nunca del cable.
- Con objeto de mantener limpio el lector láser, no lo toque y cierre siempre la bandeja del disco.
- No intente limpiar la unidad con disolventes químicos, ya que podría dañar el acabado de la unidad. Utilice un paño limpio y seco.
- Guarde este manual en un lugar seguro para futuras consultas.

### NO MUEVA LA UNIDAD DURANTE LA REPRODUCCIÓN

Durante la reproducción, el disco gira a alta velocidad. NO levante ni mueva la unidad durante la reproducción, ya que podrían producirse daños en el disco o en la unidad.

### AL MOVER LA UNIDAD

Al cambiar la ubicación de la unidad o embalarla para su traslado, asegúrese de extraer el disco. Para evitar que la unidad resulte dañada, no la traslada con el disco cargado. Si la unidad debe embalarse y trasladarse hasta un lugar alejado, se recomienda que apriete el tornillo de bloqueo de transporte del giradiscos. Véase la página 76 para más detalles.

## How to set Menu Items

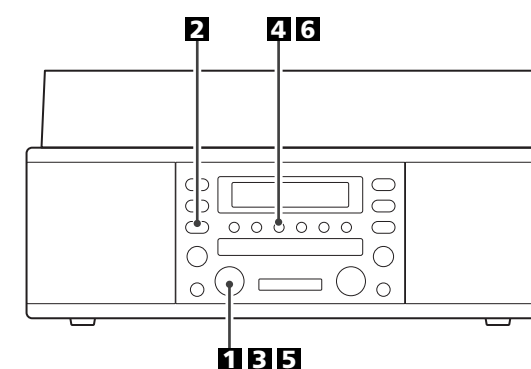

Some function is in the menu. The menu items are set in following method.

**1 Turn the FUNCTION/REC LEVEL/SELECT knob to select a function.**

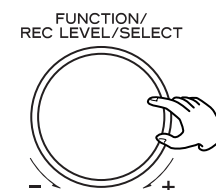

**2 Press the MENU button.**

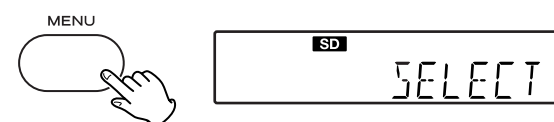

- To cancel the menu setting mode, leave the unit idle for a minute, or press the STOP button (■).

**3 Turn the FUNCTION/REC LEVEL/SELECT knob to select a menu item.**

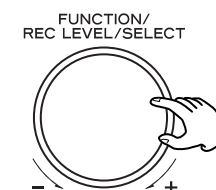

The menu item that you can set varies with the function. Menu items are as follows.

	SLEEP	BIT RATE	AUTO OFF	FM MODE	ERASE	FORMAT
CD	○	○	○	—	—	—
PHONO	○	○	○	—	—	—
TUNER	○	○	—	○	—	—
USB	○	—	○	—	○	—
SD	○	—	○	—	○	○
AUX	○	○	—	—	—	—

- "SLEEP" See "Sleep Timer" (P.32).
- "BIT RATE" See "Setting of Bit Rate" (P.24).
- "AUTO OFF" See "Auto Power Off" (P.32).
- "FM MODE" See "Listening to the Radio" (P.14).
- "ERASE" See "Erase" (P.26).
- "FORMAT" See "Format" (P.27).

**4 Press the PROGRAM/ENTER button.**

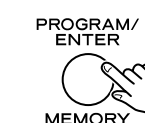

**5 Turn the FUNCTION/REC LEVEL/SELECT knob to select values or etc.**

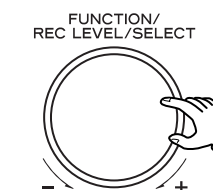

**6 Press the PROGRAM/ENTER button.**



## Troubleshooting

If you experience any problems with the unit, please take a moment to look through this chart and see if you can solve the problem yourself before you call your dealer or a TEAC service center.

### No power

- ➔ Check the connection to the AC power source. Check and make sure the AC source is not a switched outlet and if it is, the switch is turned on. Make sure there is power to the AC outlet by plugging another item such as a lamp or fan.

### No sound.

- ➔ Adjust the volume.

### The sound is noisy.

- ➔ The unit is too close to a TV set or similar appliances. Relocate the unit further away from them, or turn the other appliances off.

### Remote control doesn't work.

- ➔ Press the STANDBY/ON button of the main unit to turn it ON.
- ➔ If the battery is dead, change the battery.
- ➔ Use the remote control unit within the (5m) range and pointed at the front panel.
- ➔ Clear obstacles that are between the remote control unit and the main unit.
- ➔ If a strong light is near the unit, turn it off.

## CD

### Will not play.

- ➔ Load a disc with the playback side facing down.
- ➔ If the disc is dirty, clean the surface of the disc.
- ➔ A blank disc has been loaded. Load a prerecorded disc.
- ➔ Depending on the disc, etc. it may not be possible to play back CD-R/CD-RW discs. Try again with another disc.

### Sound skips.

- ➔ Place the unit on a stable surface to avoid vibration and shock.
- ➔ If the disc is dirty, clean the surface of the disc.
- ➔ Don't use scratched, damaged or warped discs.

## Tuner

### Cannot listen to any station, or signal is too weak.

- ➔ Tune in the station properly.
- ➔ If a TV is near the unit, turn it off.
- ➔ Rotate the unit or antenna wire for the best reception position. In an area where the signal are weak, an outdoor FM antenna may be required.

## Turntable

### Will not play.

- ➔ Loosen the transportation screw, and remove the stylus guard.  
(The stylus guard is a plastic cover that protects the stylus during transportation. Failing to remove this guard will not allow the needle to contact the groove of the record and no sound will be heard!)

### The sound is noisy or strange.

- ➔ If the stylus is worn-out, change the stylus.
- ➔ Select the correct playback speed.

### Sound skips.

- ➔ Place the unit on a stable surface to avoid vibration and shock. Make sure the unit is level both front to back and side to side.
- ➔ Clean the surface of the record/disc.
- ➔ Don't use scratched, damaged or warped records/discs.

## MP3

### There is no sound even if the PLAY button (▶) is pressed.

- ➔ Check if there are MP3 files on the USB.
- ➔ Non-playable file formats (e.g MPEG 1 LAYER 2 file and WMA) cannot be played.

### Some unknown characters are displayed on the display panel.

- ➔ This unit cannot display symbols and full-size or double-byte characters (such as Japanese, Chinese, etc.) correctly. File name of MP3 should be alphanumeric characters.

### Recording is not possible.

- ➔ The USB memory stick or SD memory card does not have a recordable area. Use another USB memory stick or SD memory card.
- ➔ The recording level is too low. Adjust the recording level.
- ➔ Slide the lock switch of the SD memory card to unlock.

### If normal operation cannot be obtained, unplug the power cord from the outlet and plug it again.

## Beware of condensation

When the unit (or a record/disc) is moved from a cold to a warm place, or used after a sudden temperature change, there is the danger of condensation; vapor in the air could condense on the internal mechanism, making correct operation erratic or impossible. To prevent this, or if this occurs, leave the unit for one or two hours with the power turned on. The unit will stabilize at the temperature of its surroundings.

## Maintenance

Always keep the turntable clean.  
If the surface of the unit gets dirty, wipe with a soft cloth or use a diluted mild liquid soap. Be sure to remove any excess liquid completely. Do not use thinner, benzine or alcohol as they may damage the surface of the unit. Allow the surface of the unit to dry completely before using.

## Messages

### DEV BUSY

L'unité lit actuellement le support d'enregistrement (USB ou SD). Attendez quelques secondes.

### READING

L'unité lit un CD, une clé USB ou une carte mémoire SD.

### CLOSE

Fermez le tiroir de disque.

### NO DISC

Aucun disque lisible n'a été chargé.

### OPEN

Ouverture du disque.

### P-\*\*

Numéro de programme

### P\*

Station prééglée

## Messages d'erreur

### FULL

Il n'y a plus d'espace sur la clé mémoire USB ou la carte mémoire SD, ou il n'y a plus de pistes disponibles.

### P FULL

40 morceaux ont été programmés. Aucun autre morceau ne peut être programmé.

### PROTECT

La carte mémoire SD est protégée contre l'écriture.

### REC ON

Apparaît durant l'enregistrement (la touche ne fonctionne pas)

(\*\* est une variable).

## Caractéristiques techniques

### Section amplificateur

Puissance de sortie . . . . . 3,5 W + 3,5 W  
Réponse en fréquence . . . . . 50 Hz à 20 kHz  
Sensibilité/impédance d'entrée audio  
AUX : -6 dBV (0,5 V)/20 kΩ  
Niveau d'entrée maximal . . . . . AUX : +6 dBV (2,0 V)

### Section lecteur de CD

Réponse en fréquence . . . . . 20 Hz à 20 kHz (±2 dB)  
Rapport signal/bruit . . . . . Plus de 80 dB  
Distorsion harmonique totale . . . . . Inférieure à 0,1%

### Section syntoniseur (Tuner)

Plage de fréquences (FM) . . . . . 87,5 MHz à 108,0 MHz  
Plage de fréquences (AM) . . . . . 520 kHz à 1 710 kHz

### Section tourne-disque

Moteur . . . . . Servo-moteur CC  
Entraînement . . . . . par courroie  
Vitesse . . . . . 33-1/3 t/m, 45 t/m, 78 t/m  
Pleurage et scintillement . . . . . moins de 0,25% (WDT)  
Type de cellule . . . . . Cellule céramique stéréo  
Pointe . . . . . STL-103  
Niveau de sortie . . . . . 160 - 360 mV

### Section haut-parleurs

Haut-parleur . . . . . 70 mm  
Impédance . . . . . 4 ohms

### Généralités

Alimentation nécessaire . . . . . 120 V, 60 Hz  
Consommation électrique . . . . . 25 W

Dimensions (L x H x P) . . . . . 470 x 230 x 390 mm  
Poids . . . . . 10 kg

### Accessoires standard

Adaptateur pour 45 tours x 1  
Télécommande (RC-1158) x 1  
(pile lithium ion incluse)  
Antenne FM x 1  
Antenne AM x 1  
Câble stéréo à fiche RCA x 1  
Mode d'emploi x 1  
Carte de garantie x 1

- Aspect et caractéristiques sont sujets à modifications sans préavis.
- Poids et dimensions sont approximatifs.
- Les illustrations peuvent légèrement différer du modèle de production.

## Guide de dépannage

Si vous rencontrez des problèmes avec l'unité, veuillez prendre le temps de lire ce tableau et de voir si vous pouvez régler le problème vous-même avant d'appeler votre revendeur ou un service après-vente TEAC.

### Pas d'alimentation

- ➔ Vérifiez la connexion à la source d'alimentation secteur. Vérifiez que la source d'alimentation secteur n'est pas une prise avec commutateur et si c'est le cas, que le commutateur est enclenché. Assurez-vous que la prise de courant est alimentée en branchant un autre appareil comme une lampe ou un ventilateur.

### Pas de son

- ➔ Réglez le volume.

### Le son souffre de bruits.

- ➔ L'unité est trop proche d'un téléviseur ou d'un appareil similaire. Eloignez l'unité ou éteignez les autres appareils.

### La télécommande ne fonctionne pas

- ➔ Appuyez sur la touche STANDBY/ON de l'unité principale pour l'allumer.
- ➔ Si la pile est épuisée, changez-la.
- ➔ Utilisez la télécommande en restant à portée (5 mètres) et en la pointant vers la face avant.
- ➔ Éliminez les obstacles qui se trouvent entre la télécommande et l'unité principale.
- ➔ Si une lumière forte se trouve à proximité de l'unité, éteignez-la.

## CD

### Pas de lecture.

- ➔ Chargez un disque avec sa face de lecture vers le bas.
- ➔ Si le disque est sale, nettoyez sa surface.
- ➔ Un disque vierge a été chargé. Chargez un disque préenregistré.
- ➔ Selon le disque etc., il peut ne pas être possible de reproduire les CD-R/CD-RW. Essayez avec un autre disque.

### Le son saute.

- ➔ Placez l'unité sur une surface stable pour éviter les vibrations et les chocs.
- ➔ Si le disque est sale, nettoyez sa surface.
- ➔ N'utilisez pas de disques rayés, endommagés ou gondolés.

## Syntoniseur (Tuner)

### Aucune station ne peut être entendue ou le signal est trop faible.

- ➔ Réglez correctement la station.
- ➔ Si un téléviseur est proche de l'appareil, éteignez-le.
- ➔ Tournez l'unité ou le câble d'antenne pour trouver la meilleure position de réception. Dans une zone où le signal est faible, une antenne FM extérieure peut être nécessaire.

## Platine tourne-disque

### Pas de lecture.

- ➔ Desserrez la vis de transport et retirez le protège-pointe. (Le protège-pointe est un capuchon en plastique qui protège la pointe durant le transport. Ne pas le retirer ne permettra pas à la pointe d'entrer en contact avec le sillon du disque et aucun son ne sera entendu !)

### Le son souffre de bruit ou est étrange.

- ➔ Si la pointe est usée, changez-la.
- ➔ Sélectionnez la bonne vitesse de lecture.

### Le son saute.

- ➔ Placez l'unité sur une surface stable pour éviter les vibrations et les chocs. Assurez-vous que l'unité est de niveau, dans le sens avant/arrière et droite/gauche.
- ➔ Nettoyez la surface du disque.
- ➔ N'utilisez pas de disques rayés, endommagés ou gondolés.

## MP3

### Pas de son même en appuyant sur la touche PLAY (▶).

- ➔ Vérifiez qu'il y a des fichiers MP3 sur la clé USB.
- ➔ Certains formats de fichier non lisibles (par exemple fichier MPEG 1 LAYER 2 et WMA) ne peuvent pas être reproduits.

### Des caractères inconnus s'affichent à l'écran.

- ➔ Cette unité ne peut pas correctement afficher les symboles et les caractères pleine taille ou à double octet (tels que les caractères japonais, chinois, etc.). Un nom de fichier MP3 doit être constitué de caractères alphanumériques.

### L'enregistrement n'est pas possible.

- ➔ La clé mémoire USB ou la carte mémoire SD n'a pas de zone enregistrable. Utilisez une autre clé mémoire USB ou carte mémoire SD.
- ➔ Le niveau d'enregistrement est trop faible. Réglez le niveau d'enregistrement.
- ➔ Déverrouillez la carte mémoire SD en faisant glisser son commutateur de protection.

### Si un fonctionnement normal ne peut pas être obtenu, débranchez le cordon d'alimentation de la prise secteur et rebranchez-le.

## Prenez garde à la condensation

Quand l'unité (ou un disque) est déplacée d'un endroit froid à un endroit chaud, ou après un changement soudain de température, il existe un risque de condensation, la vapeur de l'air pouvant se condenser sur le mécanisme interne, rendant le fonctionnement correct erratique ou impossible. Pour empêcher cela, ou si cela se produit, laissez l'appareil allumé durant une ou deux heures sans l'utiliser. L'unité se stabilisera à la température ambiante.

## Entretien

Gardez toujours le plateau tourne-disque propre. Si la surface de l'unité est sale, essuyez-la avec un chiffon doux ou utilisez un détergent liquide léger dilué. Veillez à totalement enlever tout liquide excédentaire. N'utilisez pas de diluant, benzine ou alcool car il pourrait endommager les surfaces de l'unité. Laissez totalement sécher la surface de l'unité avant utilisation.

## Messages

### DEV BUSY

The unit is reading the recording device (USB or SD). Wait a few seconds.

### READING

The unit is reading CD, USB or SD.

### CLOSE

Closing the disc tray.

### NO DISC

No readable disc has been loaded.

### OPEN

Opening the tray.

### P\_\*\*

Program number

### P\*

Preset channel

## Error Messages

### FULL

There is no space on the USB memory stick or the SD memory card, or no more tracks are available.

### P FULL

40 tracks have been programmed. No more tracks can be programmed.

### PROTECT

SD memory card is locked.

### REC ON

During recording (the button don't work)

(\*\* is variable.)

## Specifications

### Amplifier Section

Output power . . . . . 3.5 W + 3.5 W  
Frequency response . . . . . 50 Hz to 20 kHz  
Audio input sensitivity/Impedance . AUX: -6 dBV (0.5V)/20 kΩ  
Maximum input level . . . . . AUX: +6 dBV (2.0V)

### CD Player Section

Frequency response . . . . . 20 Hz to 20 kHz (±2 dB)  
Signal to noise ratio . . . . . More than 80 dB  
Total harmonic distortion . . . . . Less than 0.1%

### Tuner Section

Frequency range (FM) . . . . . 87.5 MHz to 108.0 MHz  
Frequency range (AM) . . . . . 520 kHz to 1,710 kHz

### Record Player Section

Motor . . . . . DC servo motor  
Drive system . . . . . Belt Drive  
Speed . . . . . 33-1/3 rpm, 45 rpm, 78 rpm  
Wow and Flutter . . . . . less than 0.25% (WDT)  
Cartridge type . . . . . Ceramic Stereo Cartridge  
Stylus . . . . . STL-103  
Output level . . . . . 160 - 360 mV

### Speaker System Section

Unit . . . . . 70 mm (3")  
Impedance . . . . . 4 ohms

### GENERAL

Power requirements . . . . . 120V, 60 Hz  
Power consumption . . . . . 25 W

Dimensions (W x H x D) . . . . 18 1/2" x 9 1/16" x 15 3/8" mm  
(470 x 230 x 390 mm)

Weight . . . . . 21 13/16 lbs (10 kg)

### Standard Accessories

45 RPM adaptor x 1  
Remote control unit (RC-1158) x 1  
(Lithium ion battery included)  
FM antenna x 1  
AM antenna x 1  
Stereo RCA pin cable x 1  
Owner's manual x 1  
Warranty card x 1

- Design and specifications are subject to change without notice.
- Weight and dimensions are approximate.
- Illustrations may differ slightly from production models.

## Sommaire

Nous vous remercions pour l'achat d'un appareil TEAC. Lire ce manuel avec attention pour obtenir les meilleures performances possibles de cet appareil.

Sommaire	36
Avant l'utilisation	36
Manutention des disques	37
Comment remplacer la pointe	37
Disque Compact	38
MP3	39
Télécommande	39
Fonctions de l'unité et de la télécommande	40
Couvercle de la platine	42
Nomenclature des commandes (tourne-disque)	43
Branchements	44
Fonctionnement de base	45
Ecoute de la radio	46
Préréglage de station (preset)	47
Ecoute d'un disque	48
Ecoute de CD/MP3 (disques)	50
Ecoute de MP3 (USB/SD)	51
Ecoute de CD/MP3 (disques/USB/SD)	51
Recherche de dossier	52
Affichage du temps	52
Lecture en boucle	53
Lecture aléatoire	53
Lecture programmée	54
Avant l'enregistrement	55
Division d'un fichier	56
Réglage du débit numérique	56
Enregistrement	57
Effacement	58
Formatage	59
Réglage de l'horloge	60
Réglage du réveil	61
Auto-extinction	64
Temporisation d'extinction	64
Comment régler les éléments de menu	65
Guide de dépannage	66
Messages	67
Caractéristiques techniques	67

## Avant l'utilisation

### Lire ce qui suit avant d'utiliser l'appareil

- Il est possible que l'appareil devienne chaud durant l'utilisation, toujours laisser un espace suffisant autour de l'appareil pour la ventilation.
- La tension d'alimentation doit correspondre à la tension imprimée sur le panneau arrière. Si vous avez des doutes concernant l'alimentation de l'appareil, consultez un électricien.
- Choisir soigneusement l'emplacement de l'appareil. Évitez de l'exposer directement aux rayons solaires ou de la placer près d'une source de chaleur. Évitez aussi les endroits sujets aux vibrations, poussière excessive, chaleur, froid et humidité.
- Ne pas installer l'appareil au dessus d'un amplificateur/récepteur ou de n'importe quel appareil électronique générant de la chaleur.
- Ne pas ouvrir le boîtier scellé, cela peut endommager le circuit ou causer un choc électrique. Si un objet pénètre dans l'appareil, consultez votre dépositaire Teac ou un service après-vente.
- Quand vous débranchez l'appareil, tirez toujours sur la prise, jamais sur le cordon d'alimentation.
- Pour faire en sorte que la tête de lecture laser reste propre, ne jamais la toucher avec les doigts et ne pas oublier de fermer le plateau porte-disque.
- Ne pas essayer de nettoyer l'appareil avec des dissolvants chimiques, cela peut endommager la finition. Utilisez un chiffon propre et sec.
- Conservez ce livret dans un endroit sûr pour référence future.

### NE PAS DÉPLACER L'APPAREIL DURANT LA LECTURE

Ne PAS soulever ou déplacer l'appareil durant la lecture. Cela peut endommager le disque.

### QUAND VOUS DÉPLACEZ CET L'APPAREIL

Quand vous changez l'endroit où l'appareil est installé ou quand vous emballez l'appareil pour un déménagement, veillez à sortir le disque. Le déplacement de cet appareil avec un disque peut l'endommager. Si l'appareil doit être emballé et déplacé sur une grande distance, il est préférable de serrer la vis de verrouillage du tourne-disque. Voir page 43 pour des instructions.

## Comment régler les éléments de menu

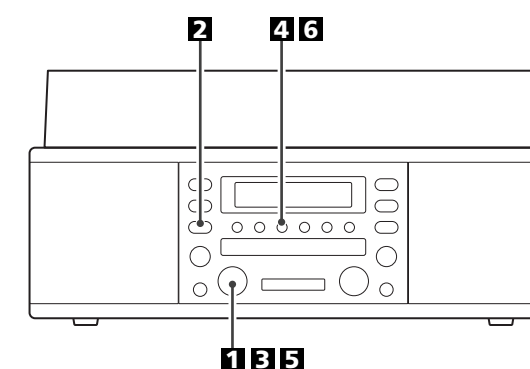

Certaines fonctions se trouvent dans le menu. Les éléments de menus se règlent de la façon suivante.

### 1 Tournez le bouton FUNCTION/REC LEVEL/SELECT pour sélectionner une fonction.

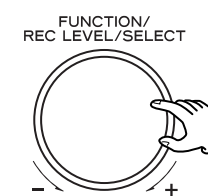

### 2 Appuyez sur la touche MENU.

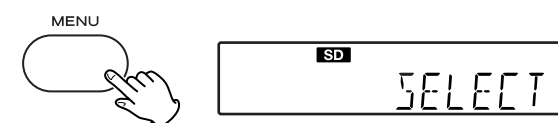

- Pour annuler le mode menu de réglage, ne touchez pas l'unité durant une minute ou appuyez sur la touche STOP (■).

### 3 Tournez le bouton FUNCTION/REC LEVEL/SELECT pour sélectionner un élément de menu.

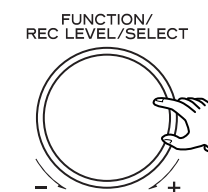

L'élément de menu que vous pouvez régler varie avec la fonction.

Les éléments de menu sont les suivants.

	SLEEP	BIT RATE	AUTO OFF	FM MODE	ERASE	FORMAT
CD	○	○	○	—	—	—
PHONO	○	○	○	—	—	—
TUNER	○	○	—	○	—	—
USB	○	—	○	—	○	—
SD	○	—	○	—	○	○
AUX	○	○	—	—	—	—

- "SLEEP" voir "Temporisation d'extinction" (P.64).
- "BIT RATE" voir "Réglage du débit numérique" (P.56).
- "AUTO OFF" voir "Auto-extinction" (P.64).
- "FM MODE" voir "Ecoute de la radio" (P.46).
- "ERASE" voir "Effacement" (P.58).
- "FORMAT" voir "Formatage" (P.59).

### 4 Appuyez sur la touche PROGRAM/ENTER.

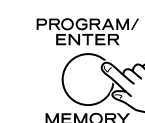

### 5 Tournez le bouton FUNCTION/REC LEVEL/SELECT pour sélectionner les valeurs etc.

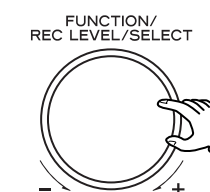

### 6 Appuyez sur la touche PROGRAM/ENTER.





## Auto-extinction

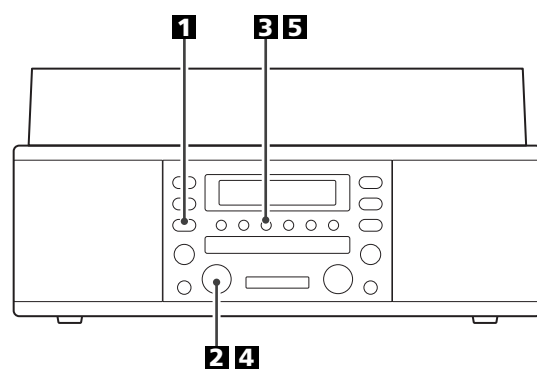

Vous pouvez régler le temps au bout duquel cette unité s'éteint une fois la lecture terminée.

- L'auto-extinction peut se régler en mode PHONO, CD, USB et SD.

### 1 Appuyez sur la touche MENU.

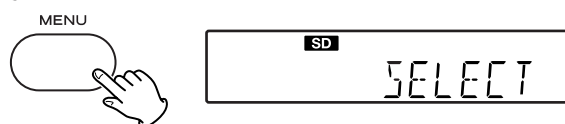

- Pour annuler le mode menu de réglage, ne touchez pas l'unité durant une minute ou appuyez sur la touche STOP (■).

### 2 Tournez le bouton FUNCTION/REC LEVEL/SELECT pour sélectionner "AUTO OFF".

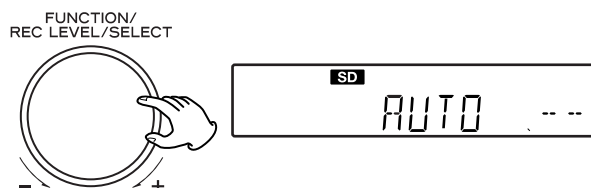

### 3 Appuyez sur la touche PROGRAM/ENTER.



### 4 Tournez le bouton FUNCTION/REC LEVEL/SELECT pour sélectionner le temps.

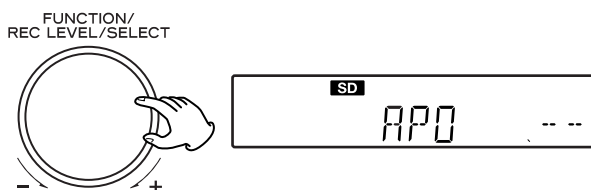

Le temps (en minutes) change comme suit.

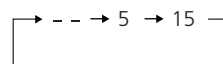

Si vous ne voulez pas utiliser cette fonction, sélectionnez "---".

### 5 Appuyez sur la touche PROGRAM/ENTER.



## Temporisation d'extinction

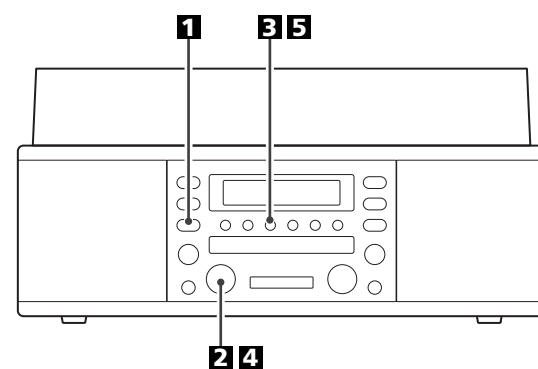

Vous pouvez régler le temps au bout duquel cette unité s'éteindra automatiquement.

### 1 Appuyez sur la touche MENU.

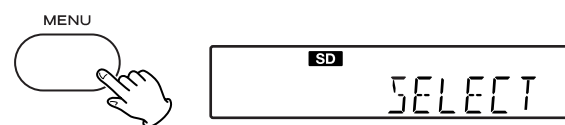

- Pour annuler le mode menu de réglage, ne touchez pas l'unité durant une minute ou appuyez sur la touche STOP (■).

### 2 Tournez le bouton FUNCTION/REC LEVEL/SELECT pour sélectionner "SLEEP".

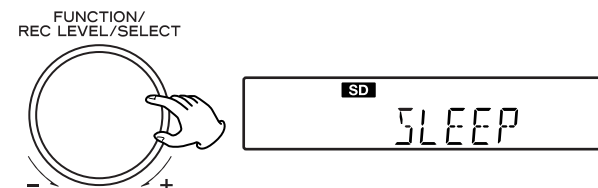

### 3 Appuyez sur la touche PROGRAM/ENTER.



### 4 Tournez le bouton FUNCTION/REC LEVEL/SELECT pour sélectionner le temps.

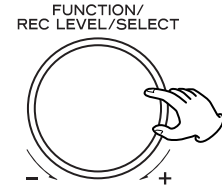

Le temps (en minutes) change comme suit.

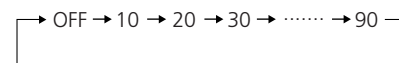

### 5 Appuyez sur la touche PROGRAM/ENTER.



- Si PHONO est choisi comme source, une fois le délai de temporisation écoulé, le son est coupé mais la lecture du disque ne s'arrête qu'une fois atteinte la fin de ce dernier.

## Manutention des disques

- Ne pas toucher les sillons. Manipulez les disques par leur bord ou l'étiquette seulement, avec des mains propres. Les huiles de la peau, même si les mains sont propres, peuvent laisser un résidu sur la surface du disque qui va graduellement détériorer la qualité de vos disques.

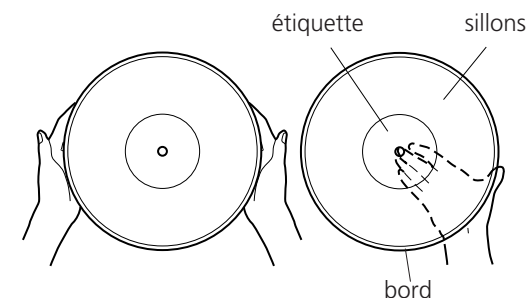

- Tenir vos disques à l'abri de la poussière. Les garder dans un endroit frais et sec.
- Afin d'éviter la poussière et les rayures, gardez vos disques dans leurs étuis quand ils ne sont pas utilisés.
- Entreposez vos disques debout sur leur tranche. Les disques entreposés horizontalement risquent de plier et de se gondoler.
- Ne pas exposer vos disques aux rayons solaires directs ni à une humidité ou température élevées. Une exposition prolongée à de hautes températures va gondoler le disque.
- Ne pas entreposer vos disques dans le coffre de votre voiture. Les températures régnant dans le coffre détruiraient votre collection.
- Entreposez vos disques dans un endroit ayant une température et une humidité stables.
- Si le disque est sale, essayez délicatement sa surface d'un mouvement circulaire, à l'aide d'un chiffon doux anti-statique. Plusieurs systèmes de nettoyage de disque sont disponibles chez plusieurs marchands et sur internet. TEAC ne recommande pas aucun produit spécifique mais, en fonction de l'état de votre collection de disques, cela peut s'avérer être un bon choix. Des disques propres protègent votre pointe de lecture contre l'usure.

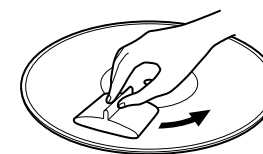

## Comment remplacer la pointe

La pointe de lecture devrait durer environ 50 heures avec un usage normal. Par contre, il est recommandé de remplacer la pointe aussitôt que vous remarquez un changement de la qualité sonore. Un usage prolongé d'une pointe usée peut endommager vos disques. L'usure est accélérée quand vous lisez des disques 78 tours. L'augmentation de vitesse accélère l'usure.

### Avertissement:

- Ne pas enlever ou plier la pointe.
- Pour éviter des blessures, ne pas toucher la pointe.
- Éteindre l'appareil avant de remplacer la pointe.
- Tenir loin des enfants.
- Manipuler avec soin, car la pointe est délicate. L'utilisation d'une pointe pliée ou brisée peut endommager le disque et engendrer un mauvais fonctionnement.
- Ne pas exposer la pointe à une chaleur élevée.
- Contactez un service après-vente qualifié si vous avez des difficultés à remplacer la pointe.

### Retrait de la pointe

1. Placer un tournevis au bout de l'aiguille et pousser vers le bas dans la direction "A".
2. Retirer la pointe en la tirant vers vous et le bas.

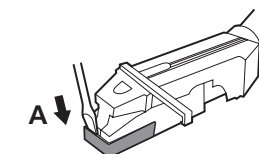

### Installation d'une nouvelle pointe

1. Tenir le bout de la pointe et insérer l'autre section dans la direction "B".
2. Pousser vers le haut dans la direction "C" jusqu'à ce que le bout s'enclenche.

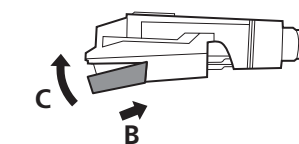

La pointe de lecture de rechange pour ce LP-U200 est une STL-103 (paquet de 3). Une SPL-102 (paquet de 2) est aussi disponible uniquement pour l'emploi avec les disques 78 tours.

Veillez contacter Teac Canada, département des pièces au (905) 890-8008, poste 118 pour commander. Vous pouvez aussi obtenir le nom d'un service après-vente qui peut remplacer la pointe pour vous au même numéro.

## Disque Compact

### Disques pouvant être lus avec ce lecteur :

- CD audio classiques, portant le logo CD-DA sur l'étiquette:



- Disques CD-R/CD-RW correctement finalisés

### Note:

- Selon la qualité du disque et/ou la qualité de l'enregistrement, certains disques CD-R/CD-RW risquent de ne pas pouvoir être lus.
- Les disques protégés contre la reproduction, ainsi que les disques non-conformes à la norme CD risquent de ne pas pouvoir être lus correctement par ce lecteur. Nous déclinons toute responsabilité en cas de dommages provoqués par la lecture de disques de ce type et pour la qualité sonore résultante. Si vous rencontrez des difficultés avec des disques non conformes, contactez directement les producteurs du disque.
- Placer toujours le disque sur le plateau, la face imprimée sur le dessus (les disques compacts ne sont enregistrés que sur une seule face).
- Pour sortir un disque de son emballage, appuyer sur la partie centrale de l'étui et sortir le disque en veillant à bien le tenir par les bords.



Comment sortir un disque de son emballage



Comment tenir le disque.

- Si la surface du disque est sale, l'essuyer soigneusement à l'aide d'un chiffon doux et sec:



- Ne jamais utiliser de produits chimiques, tels que des sprays, des liquides antistatiques, de l'essence ou des diluants pour nettoyer les disques. Ces produits chimiques risquent de provoquer des dégâts irréparables sur la surface en plastique du disque.

- Ranger les disques dans leur étui après utilisation afin d'éviter de les rayer ou que de la poussière ne se dépose, ceci pouvant compromettre la lecture par la tête laser.
- Ne pas exposer les disques à la lumière directe du soleil, à une température élevée ou à une humidité excessive pendant une période prolongée. De telles expositions risquent de provoquer une déformation du disque.
- Ne lisez aucun disque gondolé, déformé ou endommagé. La lecture de tels disques peut causer des dégâts irréparables aux mécanismes de lecture.
- Les disques CD-R et CD-RW sont plus sensibles aux effets de la chaleur et aux rayons ultraviolets que les disques compacts ordinaires. Il est donc particulièrement important de les ranger dans un endroit à l'abri de la lumière directe du soleil et de toute source de chaleur, telle que des radiateurs ou des appareils électriques, susceptibles de dégager de la chaleur.
- Il est déconseillé d'utiliser des disques CD-R et CD-RW imprimables, la face portant l'étiquette risquant d'être collante et d'endommager l'appareil.
- Ne jamais coller d'étiquette ou de feuille de protection sur le disque; ne pas utiliser de spray destiné à déposer sur le disque une couche de protection.
- Utiliser, pour écrire des informations sur la face portant l'étiquette, un feutre avec encre à base d'huile. Ne jamais utiliser de stylo bille ou de stylo à pointe dure, qui risquerait d'abîmer la surface enregistrée du disque.
- Ne jamais utiliser de stabilisateurs. L'utilisation, avec cet appareil, de stabilisateurs pour CD disponibles dans le commerce pourrait endommager les mécanismes de l'appareil et provoquer son dysfonctionnement.
- Ne pas utiliser de CD ayant une forme irrégulière (octogonale, en forme de coeur, etc.), ceux-ci risquant d'endommager l'appareil:

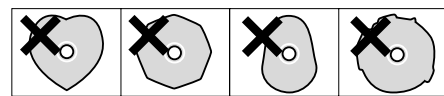

- En cas de doute quant à la manipulation des CD-R ou CD-RW, lire les instructions fournies avec le disque ou contacter directement le fabricant du disque.

### 4 Appuyez sur la touche PROGRAM/ENTER.



### Rec Device (Support d'enregistrement)

Quand TUNER est sélectionné comme source, choisissez un support d'enregistrement.

### 1 Appuyez plusieurs fois sur la touche TRACK INCREMENT pour sélectionner REC DEV.

Le support d'enregistrement "REC DEV" apparaît durant quelques secondes.



### 2 Appuyez sur la touche PROGRAM/ENTER.

Le support d'enregistrement clignote.



### 3 Sélectionnez le support d'enregistrement en tournant le bouton FUNCTION/REC LEVEL/SELECT.

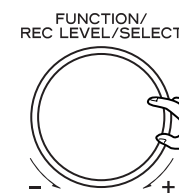

Si vous ne voulez pas enregistrer, sélectionnez "NO REC".

### 4 Appuyez sur la touche PROGRAM/ENTER.



## Volume

Règle le volume de lecture.

- Ce n'est pas le volume d'enregistrement. Si vous voulez régler le volume d'enregistrement, faites-le durant l'enregistrement normal.

### 1 Appuyez plusieurs fois sur la touche TRACK INCREMENT pour sélectionner VOLUME.

Le "VOLUME" apparaît durant quelques secondes.



### 2 Appuyez sur la touche PROGRAM/ENTER.

La valeur du volume clignote.

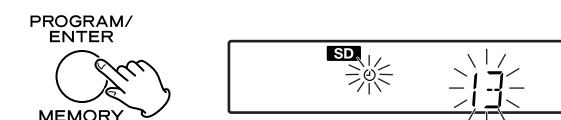

### 3 Réglez le volume en tournant le bouton FUNCTION/REC LEVEL/SELECT.

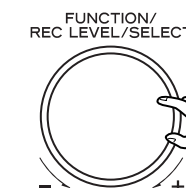

### 4 Appuyez sur la touche PROGRAM/ENTER.

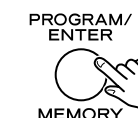

## Pour activer/désactiver le réveil

Tenez enfoncée la touche TRACK INCREMENT durant quelques secondes.

Quand le réveil est activé, le symbole TRACK INCREMENT s'affiche.



- Quand la source est réglée sur "TUNER" et que l'unité s'allume, elle se cale sur la dernière station que vous avez sélectionnée.

## Réglage du réveil 2

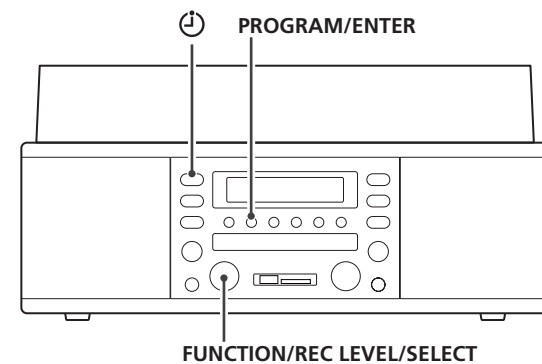

### OFF TIME (Heure d'extinction)

Règle l'heure de fin de lecture ou d'enregistrement.  
Par défaut, OFF TIME est réglé une heure après l'heure de réveil (ON TIME).

- 1** Appuyez plusieurs fois sur la touche pour sélectionner l'heure d'extinction.

"OFF TIME" apparaît durant quelques secondes.

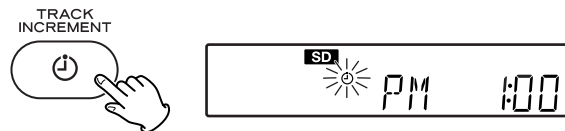

- 2** Appuyez sur la touche PROGRAM/ENTER.

La valeur des heures clignote.

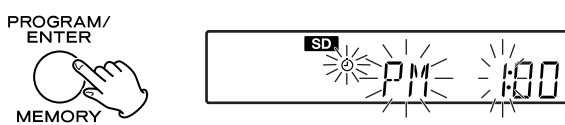

- 3** Réglez l'heure d'extinction en tournant le bouton FUNCTION/REC LEVEL/SELECT.

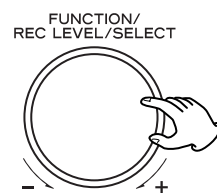

- 4** Appuyez sur la touche PROGRAM/ENTER.

La valeur des minutes clignote.

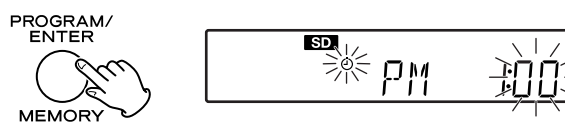

- 5** Réglez les minutes de l'heure d'extinction en tournant le bouton FUNCTION/REC LEVEL/SELECT.

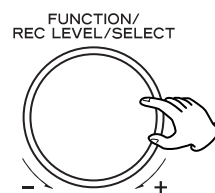

- 6** Appuyez sur la touche PROGRAM/ENTER.



### Source

Réglez la source que vous voulez entendre à l'heure programmée.

- 1** Appuyez plusieurs fois sur la touche pour sélectionner la SOURCE.

La source apparaît durant quelques secondes.



- 2** Appuyez sur la touche PROGRAM/ENTER.

La source actuelle clignote.



- 3** Sélectionnez la source en tournant le bouton FUNCTION/REC LEVEL/SELECT.

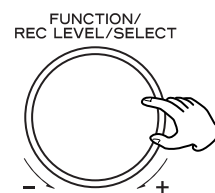

## MP3

- Cette unité peut lire des fichiers MP3 enregistrés sur CD-R, CD-RW, dispositif de stockage USB ou carte mémoire SD.
- Les noms des fichiers MP3 doivent être constitués de caractères alphanumériques. Cette unité ne peut pas afficher correctement des symboles ni des caractères à taille pleine ou à double octet (tels que les caractères japonais, chinois etc.). Veuillez également à utiliser l'extension de fichier (.mp3).
- Les fichiers MP3 sont au format MPEG-1/2/2.5 Audio Layer 3 mono ou stéréo. Cette unité peut lire les fichiers MP3 ayant une fréquence d'échantillonnage de 16 à 48 kHz, et un débit numérique maximal de 320 kb/s.
- Le nom de dossier, le nom de fichier et les balises ID3 (titre, artiste et album) peuvent être affichés jusqu'à 30 caractères.
- L'audio encodé à 128 Kb/s doit sonner avec une qualité proche de celle d'un CD audio ordinaire. Bien que ce lecteur puisse reproduire des fichiers MP3 à débit numérique inférieur, la qualité sonore se dégrade notablement pour des débits plus faibles.

### Disques

- Le disque doit être finalisé pour pouvoir être lu.
- Le CD-ROM doit être compatible ISO 9660.
- Quand plus de 255 fichiers sont enregistrés sur le disque, l'unité peut ne pas être capable de les lire correctement.

### USB/SD

- Cette unité est compatible USB 1.1 pleine vitesse (12 Mb/s).
- Cette unité peut reproduire les fichiers MP3 enregistrés sur carte mémoire SD ou sur divers dispositifs de stockage USB externes tels que des clés mémoire USB. Mais cette unité n'accepte pas la lecture ou l'enregistrement de lecteurs MP3.
- Quand plus de 1000 fichiers sont enregistrés sur une mémoire USB ou une carte mémoire SD, l'unité peut ne pas être capable de les lire correctement.
- L'unité peut ne pas être capable de lire les cartes mémoires SD de plus de 1 Go.
- L'unité peut ne pas être capable de lire un lecteur MP3 à mémoire via la connexion USB.

## Télécommande

La télécommande fournie permet de contrôler l'unité à distance.

Avant d'utiliser la télécommande, retirez le feuillet de protection du compartiment de pile.

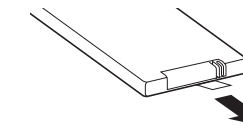

Quand vous utilisez la télécommande, pointez-la vers le DÉTECTEUR DE TÉLÉCOMMANDE en face avant de l'unité.

- Même si la télécommande est employée à portée efficace de l'unité, son fonctionnement peut être impossible s'il y a des obstacles entre l'unité et la télécommande.
- Si la télécommande est employée près d'autres appareils générant des rayons infrarouges ou si d'autres télécommandes utilisant des rayons infrarouges sont utilisées près de l'unité, cette dernière peut ne pas fonctionner correctement. A l'opposé, les autres appareils peuvent ne pas fonctionner correctement non plus.

### Installation de la pile

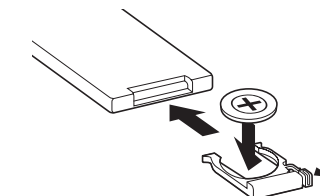

- 1 Sortez le support de pile.
- 2 Insérez une pile sèche au lithium (CR2025). Assurez-vous que la pile est insérée avec ses pôles "+" positif et "-" négatif correctement orientés.
- 3 Fermez le compartiment.

### Remplacement de la pile

Si la distance requise entre la télécommande et l'unité pour un bon fonctionnement diminue, c'est que la pile est usée. Dans ce cas, remplacez-la par une neuve.

### Précautions concernant les piles

- Veillez à insérer la pile en respectant les polarités "+" (positive) et "-" (négative).
- Si la télécommande ne doit pas être utilisée durant une période prolongée (plus d'un mois), retirez la pile de la télécommande pour l'empêcher de couler. Si elle coule, essuyez le liquide à l'intérieur du compartiment de pile et remplacez la pile par une neuve.
- Ne chauffez et ne démontez pas les piles, et ne jetez jamais les vieilles piles en les lançant dans un feu.

## Fonctions de l'unité et de la télécommande

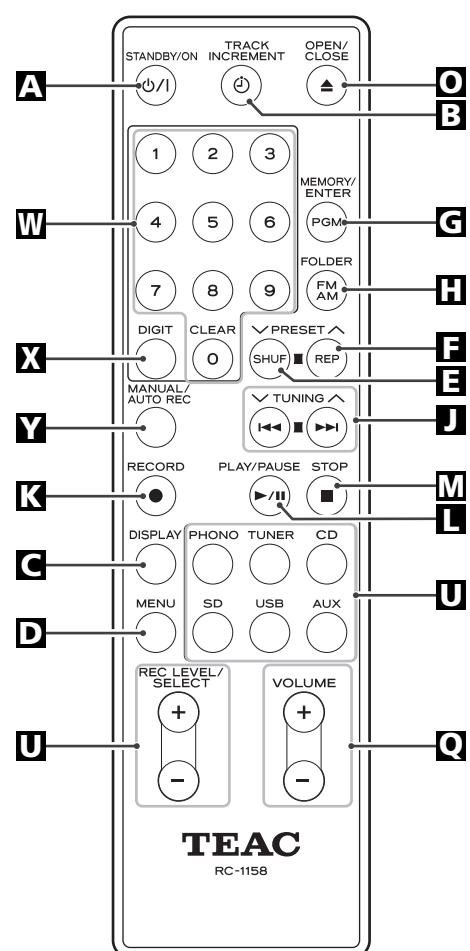
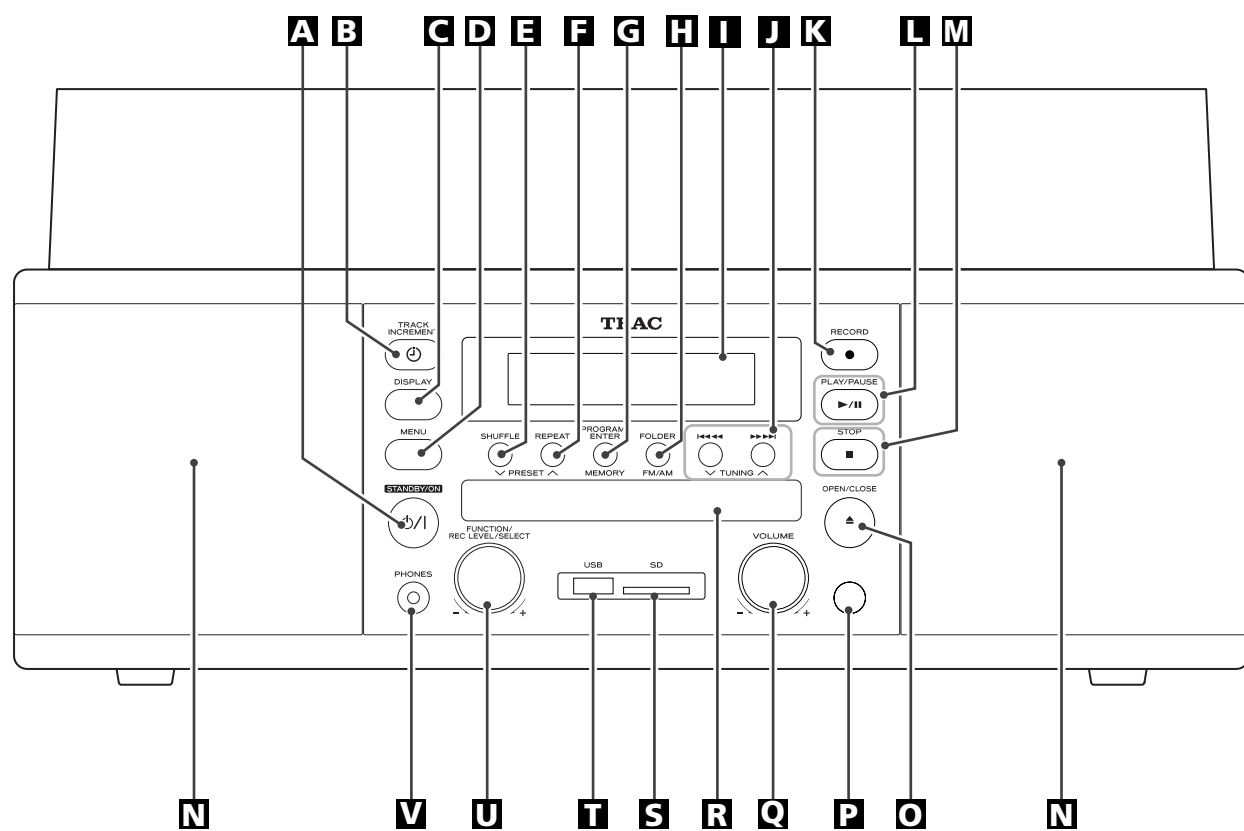

## Réglage du réveil 1

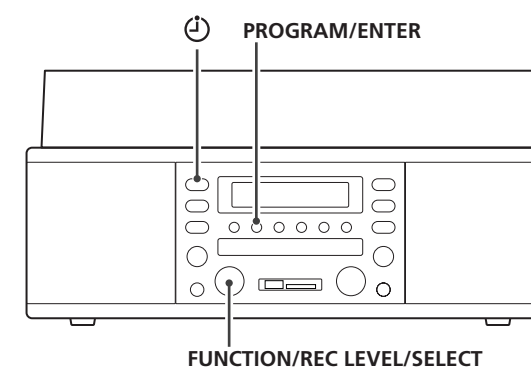

Réglez l'horloge avant de régler le réveil.

- L'unité peut être programmée pour s'allumer et s'éteindre à une heure donnée.
- Réglez l'horloge avant de régler le réveil.

Les paramètres ON TIME, OFF TIME, SOURCE, REC DEVICE et VOLUME de cette fonction de réveil peuvent être réglés indépendamment.

### ON TIME (Heure de réveil)

Règle l'heure de début de lecture ou d'enregistrement.

**1 Appuyez plusieurs fois sur la touche  pour sélectionner l'heure de réveil.**

"ON TIME" apparaît durant quelques secondes. L'indicateur  clignote.

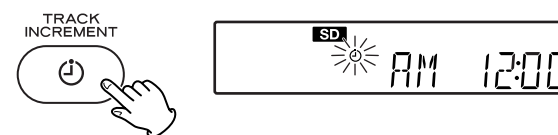

- Pour annuler le mode de réglage de réveil, ne touchez pas à l'unité durant une minute ou appuyez sur la touche STOP (■).

**2 Appuyez sur la touche PROGRAM/ENTER.**

La valeur des heures clignote.



**3 Réglez l'heure de mise en service en tournant le bouton FUNCTION/REC LEVEL/SELECT.**

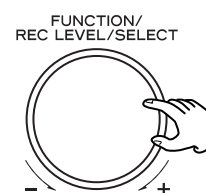

**4 Appuyez sur la touche PROGRAM/ENTER.**

La valeur des minutes clignote.

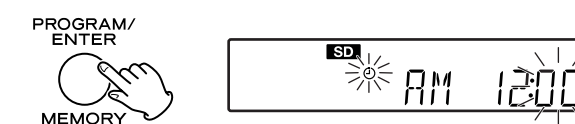

**5 Réglez les minutes pour l'heure de mise en service en tournant le bouton FUNCTION/REC LEVEL/SELECT.**

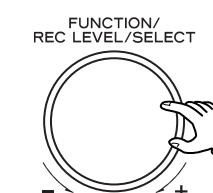

**6 Appuyez sur la touche PROGRAM/ENTER.**

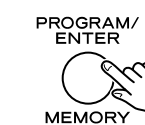



## Réglage de l'horloge

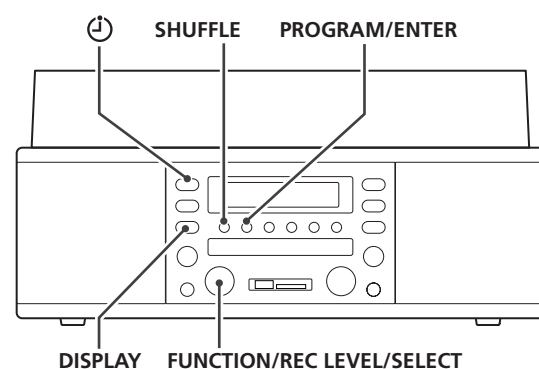

### 1 Appuyez sur la touche pour afficher l'horloge.

Si l'unité est éteinte, sautez cette étape.



- Pour annuler le mode de réglage d'horloge, ne touchez pas à l'unité durant une minute ou appuyez sur la touche STOP (■).

### 2 Appuyez sur la touche PROGRAM/ENTER.



### 3 Réglez les heures en tournant le bouton FUNCTION/REC LEVEL/SELECT.

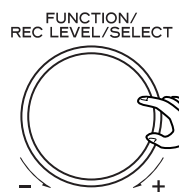

### 4 Appuyez sur la touche PROGRAM/ENTER.

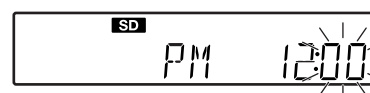

### 5 Réglez les minutes en tournant le bouton FUNCTION/REC LEVEL/SELECT.

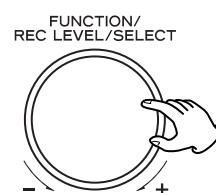

### 6 Appuyez sur la touche PROGRAM/ENTER.

L'horloge démarre.



## Comment choisir l'affichage sur 12 ou 24 heures

En mode de veille, appuyez simultanément sur les touches SHUFFLE et DISPLAY.

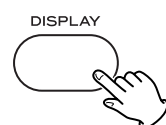

### A STANDBY/ON

Appuyez sur cette touche pour allumer l'unité ou la mettre en veille (STANDBY).

### B TRACK INCREMENT

Utilisez cette touche pour afficher le statut du réveil. Durant l'enregistrement, utilisez-la pour diviser les fichiers.

### C DISPLAY

En mode CD, USB, SD, utilisez cette touche pour changer l'affichage.

### D MENU

Utilisez cette touche pour passer en mode menu de réglage.

### E SHUFFLE/PRESET

En mode CD, USB, SD, utilisez cette touche pour une lecture aléatoire.

En mode TUNER, utilisez cette touche pour sélectionner une station pré réglée.

### F REPEAT/PRESET

En mode CD, USB, SD, utilisez cette touche pour sélectionner le mode de lecture en boucle.

En mode TUNER, utilisez cette touche pour sélectionner une station pré réglée.

### G PROGRAM/ENTER/MEMORY

En mode TUNER, utilisez cette touche pour pré régler des stations.

En mode CD, USB, SD, utilisez cette touche pour programmer des morceaux ou fichiers.

Utilisez également cette touche pour régler des éléments du menu.

### H FOLDER, FM/AM

Pendant la lecture d'un CD/mémoire USB/carte SD de MP3, utilisez cette touche pour sélectionner un dossier.

En mode TUNER, utilisez cette touche pour sélectionner FM ou AM.

### I Ecran

### J Saut (◀◀/▶▶), TUNING (∨/∧)

En mode CD, SD, USB, utilisez ces touches pour sauter des morceaux ou fichiers.

Tenez enfoncées ces touches pour rechercher une partie de morceau ou de fichier.

En mode TUNER, utilisez cette touche pour régler une station.

### K RECORD

Utilisez cette touche pour passer en mode pause d'enregistrement et pour lancer l'enregistrement.

### L PLAY/PAUSE (▶/||)

En mode CD, USB, SD, utilisez cette touche pour lancer ou mettre en pause l'enregistrement.

### M STOP (■)

En mode CD, USB, SD, utilisez cette touche pour stopper la lecture ou l'enregistrement ou pour annuler le mode menu de réglage.

### N Haut-parleurs (stéréo)

### O OPEN/CLOSE

Utilisez cette touche pour ouvrir et fermer le tiroir de disque.

### P Détecteur de télécommande

Quand vous utilisez la télécommande, pointez-la vers ici.

### Q VOLUME

Tournez ce bouton pour régler le volume.

### R Tiroir de disque

### S Fente pour carte mémoire SD

### T Port USB

Ce port USB est compatible USB 1.1.

### U FUNCTION/REC LEVEL/SELECT

Utilisez ce bouton pour changer de FONCTION.

Dans le mode menu de réglage, utilisez ce bouton pour sélectionner un élément du menu.

En mode pause d'enregistrement ou pendant l'enregistrement, utilisez ce bouton pour régler le niveau d'enregistrement.

### V PHONES

Pour une écoute en privé, réduisez d'abord le niveau de volume au minimum. Puis insérez la fiche de votre casque dans cette prise et réglez le volume en tournant le bouton VOLUME. Brancher un casque coupera le son des haut-parleurs.

### W Touches numériques

En mode CD, USB, SD, utilisez ces touches pour sélectionner les morceaux ou fichiers à programmer.

### X DIGIT

Quand vous utilisez les touches numériques, utilisez cette touche pour changer d'unité.

### Y MANUAL/AUTO REC

Utilisez cette touche pour sélectionner le mode d'assignation de numéro de fichier.

### Note:

Pour simplifier les explications, les instructions se réfèrent aux noms des touches et commandes de la face avant, l'utilisation de la télécommande n'est pas mentionnée.

## Couvercle de la platine

### Pour mettre en place le couvercle de la platine

1. Glissez au maximum les charnières des deux côtés du dos de la platine dans les ferrures.
2. Mettez les ferrures du couvercle de la platine sur la partie supérieure des charnières et glissez le couvercle vers le bas pour le mettre en place.

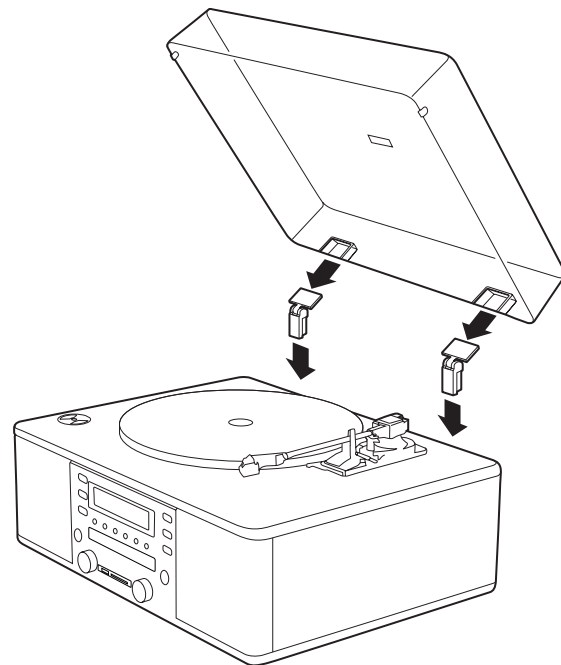

### Pour enlever le couvercle de la platine

Saisissez le couvercle des deux côtés et tirez-le doucement vers le haut pour l'enlever des charnières.

### Comment ouvrir/fermer le couvercle de la platine

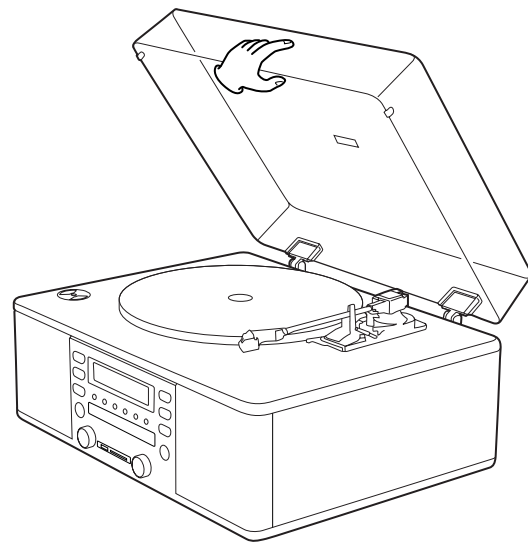

#### Pour ouvrir:

- Soulever le couvercle de la platine à moitié jusqu'à ce qu'il s'arrête.
- Le couvercle restera alors ouvert.

#### Pour fermer:

- Baissez lentement le couvercle jusqu'à ce qu'il touche la base de la platine.

#### Remarque:

- Veillez à saisir le couvercle par les bords afin de ne pas vous pincer les doigts quand il se ferme.

## Formatage

Si vous voulez effacer un fichier se trouvant dans un autre dossier, sélectionnez le dossier avant de sélectionner le fichier à l'aide des étapes suivantes.

1. Appuyez sur la touche **I◀◀**.
2. Tournez le bouton **FUNCTION/REC LEVEL/SELECT** pour sélectionner le dossier.
3. Appuyez sur la touche **▶▶I**.

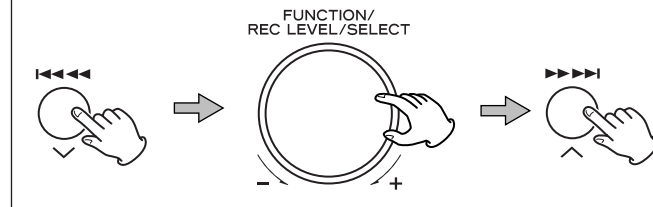

- 5** Appuyez sur la touche **PROGRAM/ENTER** pour effacer le fichier sélectionné.

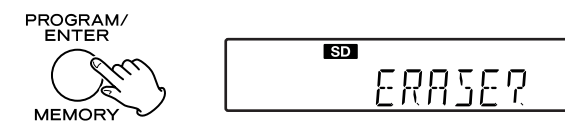

- 6** Appuyez sur la touche **PROGRAM/ENTER**.

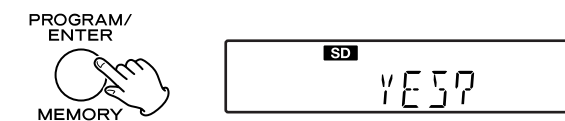

- 7** Appuyez sur la touche **PROGRAM/ENTER**.

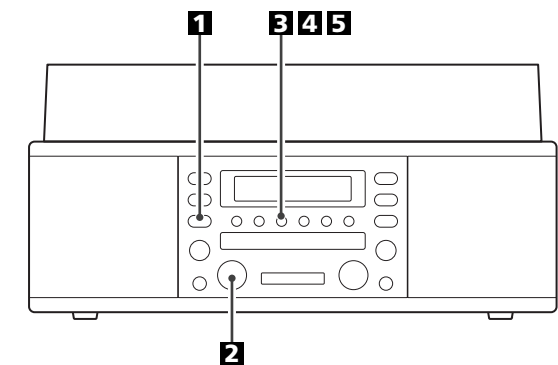
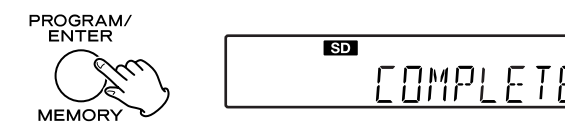

Vous pouvez formater une carte mémoire SD.

- 1** En mode **USB** ou **SD**, appuyez sur la touche **MENU**.

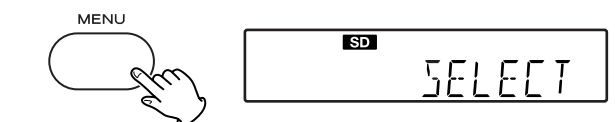

- Pour annuler le mode menu de réglage, ne touchez pas à l'unité durant une minute ou appuyez sur la touche **STOP** (■).

- 2** Tournez le bouton **FUNCTION/REC LEVEL/SELECT** pour sélectionner "FORMAT" (formater).

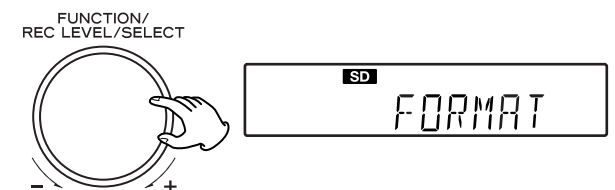

- 3** Appuyez sur la touche **PROGRAM/ENTER**.

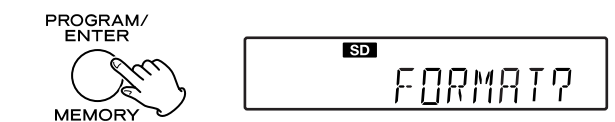

- 4** Appuyez sur la touche **PROGRAM/ENTER**.

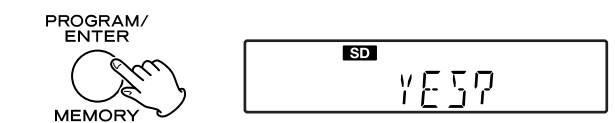

- 5** Appuyez sur la touche **PROGRAM/ENTER**.

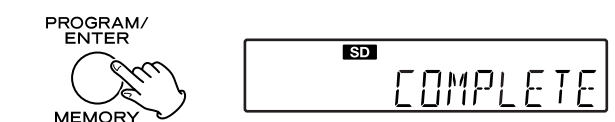

## Enregistrement 2

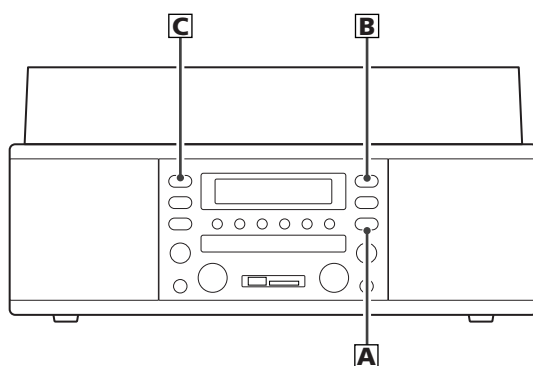

### A Pour arrêter l'enregistrement

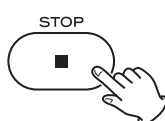

Appuyez sur la touche STOP (■).

### B Pour suspendre temporairement l'enregistrement

Appuyez sur la touche RECORD (●) durant l'enregistrement. L'unité passe en mode pause d'enregistrement. Les indicateurs "REC" et "USB" ou "SD" clignotent. L'indicateur rouge de la touche RECORD clignote.

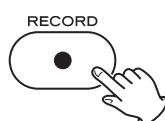

- Pour reprendre l'enregistrement, appuyez à nouveau sur la touche RECORD (●).
- Quand l'unité passe en mode pause d'enregistrement, le fichier n'est pas divisé. Si vous voulez insérer une division de fichier, appuyez sur la touche TRACK INCREMENT avant que l'unité ne passe en mode pause d'enregistrement ou après que l'unité ait repris l'enregistrement.

### C Division manuelle de fichier

Il est possible de diviser l'enregistrement en fichiers pendant l'enregistrement.

Pendant l'enregistrement, appuyez sur la touche TRACK INCREMENT. Le numéro de fichier actuel augmentera d'une unité.



- La touche TRACK INCREMENT fonctionne quand le réglage MANUAL/AUTO REC est réglé sur MANUAL.
- Cette touche ne fonctionne pas durant l'enregistrement depuis un CD.
- Quand on appuie sur cette touche, un blanc d'environ une seconde est ajouté.

Durant l'enregistrement depuis un CD, quand on appuie sur la touche PLAY/PAUSE (▶/||), la lecture du CD s'arrête temporairement, mais pas l'enregistrement et le fichier n'est pas divisé.

## Effacement

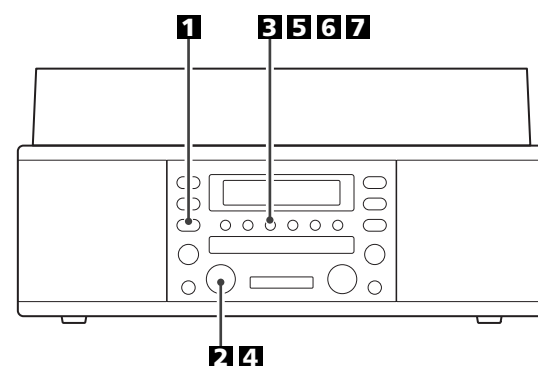

Utilisez ces étapes pour sélectionner des fichiers stockés sur une clé mémoire USB ou une carte mémoire SD et les effacer. Insérez la clé mémoire USB ou la carte mémoire SD qui contient le fichier que vous voulez effacer.

### 1 En mode USB ou SD, appuyez sur la touche MENU.

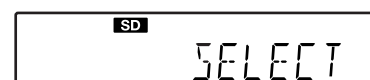
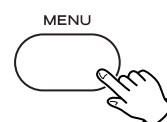

- Pour annuler le mode menu de réglage, ne touchez pas à l'unité durant une minute ou appuyez sur la touche STOP (■).

### 2 Tournez le bouton FUNCTION/REC LEVEL/SELECT pour sélectionner "ERASE" (effacer).

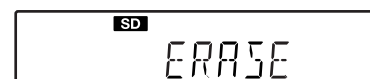
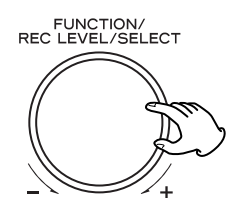

### 3 Appuyez sur la touche PROGRAM/ENTER.



### 4 Tournez le bouton FUNCTION/REC LEVEL/SELECT pour sélectionner le fichier à effacer.

Le nom de fichier s'affiche.

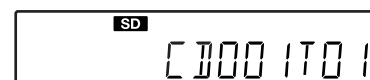
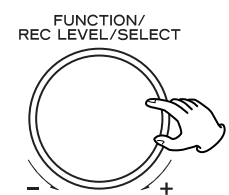

## Nomenclature des commandes (tourne-disque)

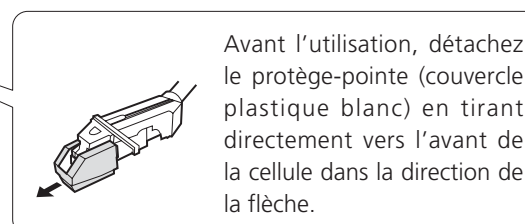
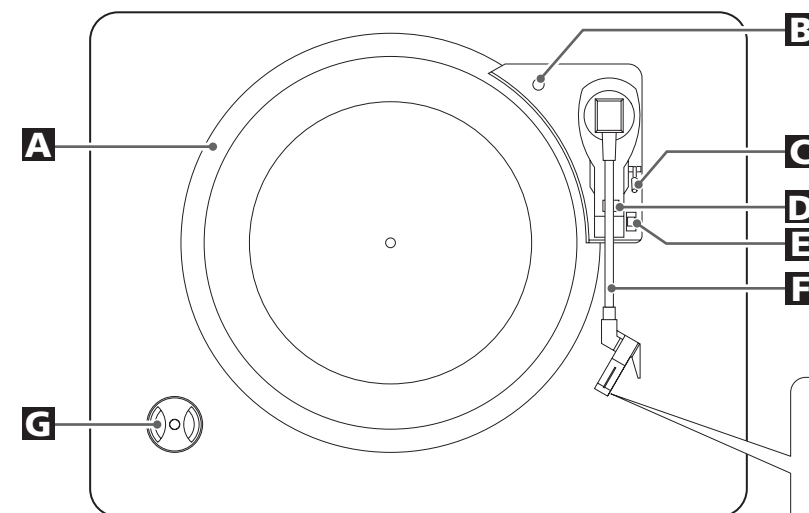

Avant l'utilisation, détachez le protège-pointe (couvrete plastique blanc) en tirant directement vers l'avant de la cellule dans la direction de la flèche.

### A plateau tourne-disque

### B vis bloquant le plateau pour le transport

Avant l'utilisation, desserrer la vis en la tournant vers la droite avec une pièce de monnaie ou un tournevis.

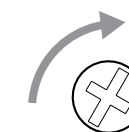

Quand vous transportez l'appareil, tournez la vis vers la gauche pour bloquer le plateau.

### C levier de repérage

Utilisez ce levier pour soulever le bras

### D support

### E sélecteur de vitesse

### F bras

### G adaptateur 45 tours

## Branchements

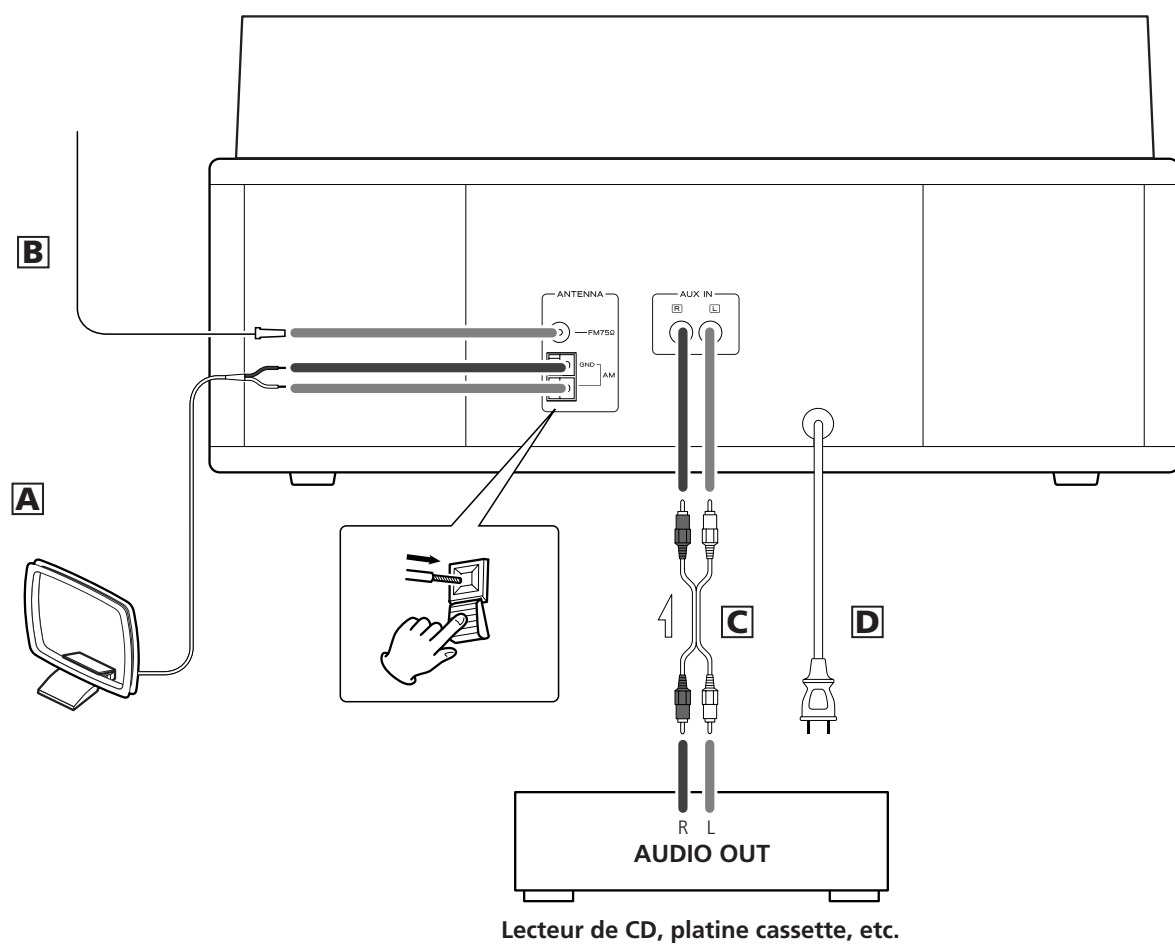

## PRÉCAUTIONS :

- Coupez l'alimentation de tous les appareils avant d'effectuer les branchements.
- Lisez les instructions qui accompagnent chaque appareil que vous avez l'intention d'utiliser avec cette unité.
- Veillez à ce que chaque fiche soit bien insérée. Pour éviter les ronflements et bruits parasites, évitez de réunir les câbles de modulation de signal et le cordon d'alimentation secteur.

## A Antenne cadre AM

L'antenne cadre AM à hautes performances fournie avec cette unité suffit à une bonne réception dans la plupart des zones. Positionnez l'antenne pour la meilleure réception. Pour monter l'antenne cadre sur une surface, fixez la patte dans la rainure de la base d'antenne.

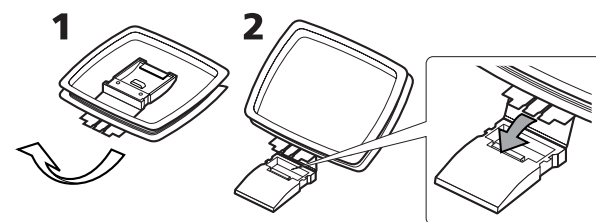

Branchez les câbles de l'antenne cadre aux prises d'antenne AM.

## Enregistrement 1

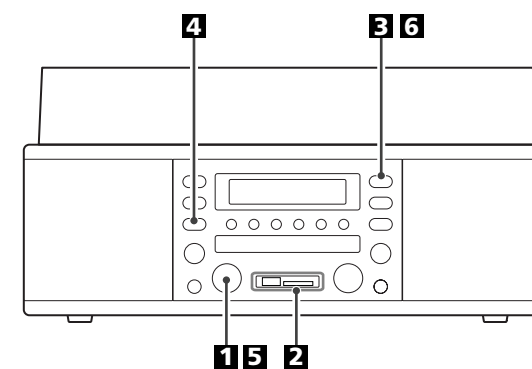

Vous pouvez enregistrer sur une clé mémoire USB ou une carte mémoire SD une source ayant pour origine un CD, disque vinyle, émission radio ou appareil audio externe branché en prise AUX IN.

1 Tournez le bouton FUNCTION/REC LEVEL/SELECT pour sélectionner une source (CD, PHONO, TUNER ou AUX) à enregistrer.

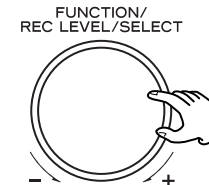

Quand vous sélectionnez une source MP3 à enregistrer, NO REC s'affiche car un fichier MP3 ne peut pas être enregistré.

- Si vous voulez enregistrer les pistes d'un CD selon un ordre particulier, programmez-les avant d'enregistrer.
- La lecture en boucle et la lecture aléatoire fonctionnent pendant l'enregistrement. Si vous voulez enregistrer les morceaux en ordre normal, annulez ces modes.
- Si vous voulez enregistrer une émission radio, réglez-vous sur la station avant d'enregistrer.
- Lors de l'enregistrement d'une émission FM, le bruit peut augmenter. Pour réduire le bruit indésirable, une antenne extérieure sera requise ou vous devrez enregistrer avec le mode FM commuté en MONO.

2 Insérez une clé mémoire USB ou une carte SD sur laquelle enregistrer.

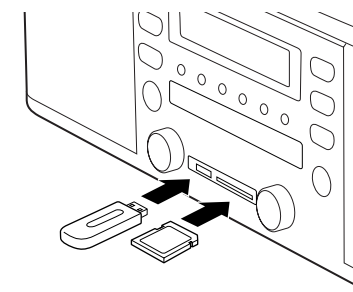

"READING" s'affichera durant quelques secondes.

- Si vous voulez enregistrer sur une carte mémoire SD, assurez-vous que son loquet de protection est en position "déverrouillée".

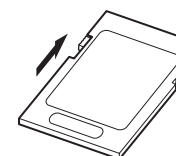

3 Appuyez sur la touche RECORD (●).

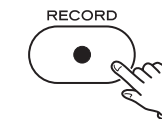

L'unité passe en mode pause d'enregistrement. Les indicateurs "REC" et "USB" ou "SD" clignotent. L'indicateur rouge de la touche RECORD clignote.

- Aucune touche ne fonctionnera tant que "DEV BUSY" sera affiché. Attendez quelques secondes que "DEV BUSY" disparaisse de l'écran.
- Si la source est de type MP3 sur CD, clé USB ou carte SD, "NO REC" s'affichera. Ces sources ne peuvent pas être enregistrées.

4 Sélectionnez le support d'enregistrement.

Chaque fois que l'on appuie sur la touche MENU, le support d'enregistrement alterne entre USB et SD.

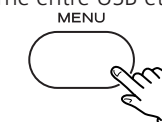

5 Si nécessaire, réglez le niveau d'enregistrement à l'aide du bouton FUNCTION/REC LEVEL/SELECT.

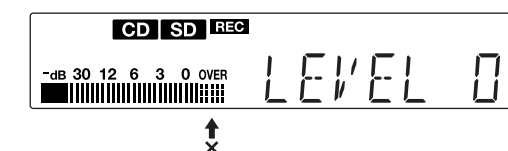
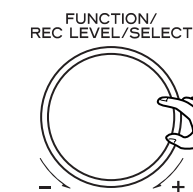

Faites jouer la source à enregistrer et réglez le niveau d'enregistrement pour que le son le plus fort ne dépasse pas le témoin "OVER" sur le crête-mètre (si la source choisie est le CD, appuyez sur la touche PLAY/PAUSE. La lecture de CD démarre mais l'enregistrement reste en pause).

Le niveau peut être réglé de MIN, -60 à 17, MAX.

- Le réglage par défaut est 0 dB. Quand l'unité est mise sous tension, ou quand on appuie sur la touche STOP, le réglage est automatiquement ramené à 0 dB.

6 Appuyez sur la touche RECORD (●) pour lancer l'enregistrement.

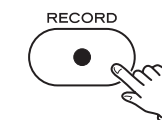

- Ne débranchez jamais le cordon d'alimentation durant l'enregistrement. Quand vous commencez la lecture d'un CD, l'unité démarre automatiquement l'enregistrement.
- S'il n'y a pas de clé mémoire USB ou de carte mémoire SD insérée, "NO DEVICE" s'affiche. Une fois la lecture de la source terminée, appuyez sur la touche STOP pour arrêter l'enregistrement.

7 Si AUX ou PHONO est sélectionné à l'étape 1, faites reproduire la source à enregistrer.



## Division d'un fichier

Quand vous enregistrez depuis les sources TUNER, PHONO ou AUX, vous pouvez changer la méthode de division de fichier en appuyant sur la touche MANUAL/AUTO REC.

- Cette fonction n'agit pas quand vous enregistrez depuis un CD ou le TUNER.  
Durant l'enregistrement depuis un CD, l'unité ne divise le fichier que de façon automatique.  
Durant l'enregistrement depuis le TUNER, la division de fichier ne se fait que manuellement.

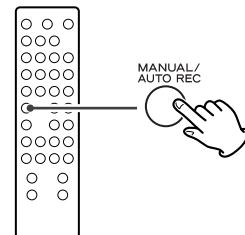

Quand on appuie une fois sur la touche MANUAL/AUTO REC, le mode actuel est affiché. Appuyez répétitivement sur la touche MANUAL/AUTO REC pour sélectionner tout autre mode.

### MANUAL

L'unité ne divise pas automatiquement les fichiers. Utilisez la touche TRACK INCREMENT pour diviser les fichiers. MANUAL est le mode recommandé pour enregistrer une source analogique comme un disque vinyle.

### AUTO20dB, AUTO30dB, AUTO40dB

L'unité passera automatiquement en mode pause et insérera une division de fichier dans les données enregistrées lorsque le niveau sonore retombera sous le niveau seuil durant plus de quatre secondes. Lors du retour du son, l'enregistrement redémarrera.

"AUTO 20dB" permet qu'un signal plus fort déclenche la division de fichier.

"AUTO 40dB" permet qu'un signal relativement faible déclenche la division de fichier. "AUTO 40dB" convient à l'enregistrement d'une source à faible bruit comme un lecteur numérique.

- AUTO REC peut ne pas fonctionner correctement avec des sources analogiques contenant des bruits de bas niveau.
- Le réglage par défaut est MANUAL (off). Quand l'unité est mise sous tension, le réglage est automatiquement ramené sur MANUAL (off).
- La touche MANUAL/AUTO REC ne fonctionne pas durant l'enregistrement ou en mode pause d'enregistrement.

## Réglage du débit numérique

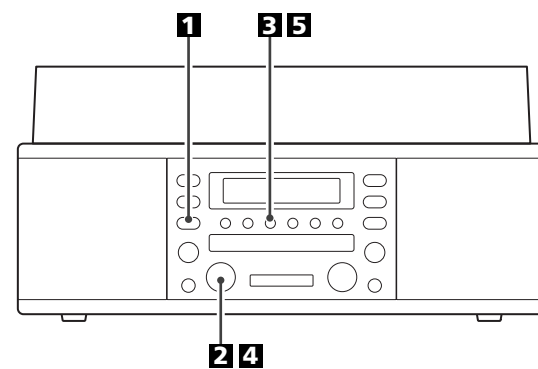

Vous pouvez régler le débit numérique du MP3. En mode CD, PHONO et AUX, le réglage par défaut est 128 kb/s. En mode TUNER, le réglage par défaut est 96 kb/s.

### 1 Appuyez sur la touche MENU.



- Pour annuler le mode menu de réglage, ne touchez pas à l'unité durant une minute ou appuyez sur la touche STOP (■).

### 2 Tournez le bouton FUNCTION/REC LEVEL/SELECT pour sélectionner "BIT RATE" (débit numérique).

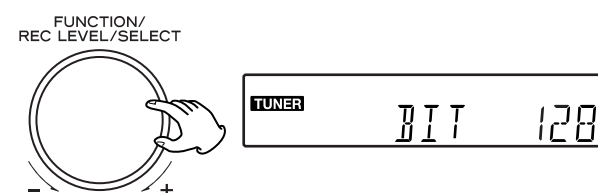

### 3 Appuyez sur la touche PROGRAM/ENTER.



### 4 Tournez le bouton FUNCTION/REC LEVEL/SELECT pour sélectionner le débit numérique.

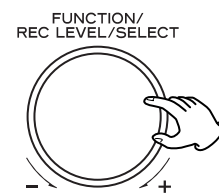

Le débit numérique change comme suit.

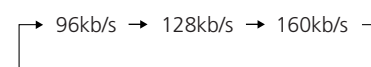

### 5 Appuyez sur la touche PROGRAM/ENTER.



## B Antenne FM

En mode FM, calez-vous sur une station FM et étendez le cordon pour trouver la meilleure position de réception. Cette antenne peut devoir être repositionnée si vous déplacez votre unité à un autre endroit.

### Antenne FM extérieure

Dans une zone où les signaux FM sont faibles, il sera nécessaire d'utiliser une antenne FM extérieure. Généralement, une antenne à trois éléments suffira. Si vous vivez dans une zone où les signaux FM sont particulièrement faibles, il peut être nécessaire d'en utiliser une à cinq éléments ou plus.

- Débranchez l'antenne FM intérieure quand vous utilisez une antenne extérieure.

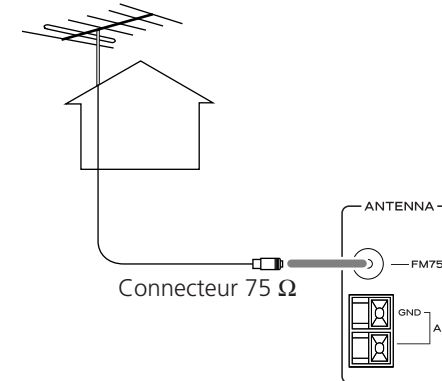

Lors de l'enregistrement d'une émission FM, le bruit peut augmenter. Pour réduire le bruit indésirable, une antenne extérieure sera requise ou vous devrez enregistrer avec le mode FM commuté en MONO.

## C Prises AUX IN

Ces prises d'entrée auxiliaire permettent de brancher un lecteur de CD, une platine cassette etc. Branchez le composant à l'aide de cordons RCA. Veillez à relier la fiche blanche à la prise blanche (gauche) et la fiche rouge à la prise rouge (droite).

## D Cordon d'alimentation secteur

Branchez ce cordon d'alimentation dans une prise électrique murale.

## Fonctionnement de base

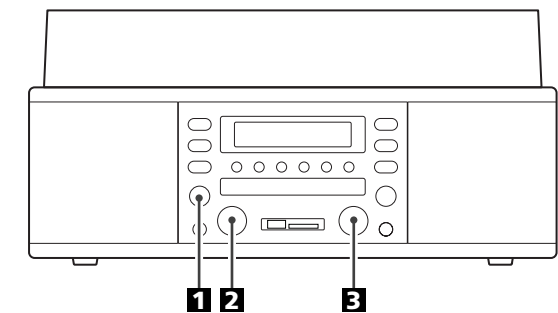

### 1 Appuyez sur la touche STANDBY/ON pour allumer l'unité.



### 2 Sélectionnez une source en tournant le bouton FUNCTION/REC LEVEL/SELECT.

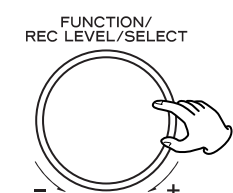

- Pour écouter une source externe branchée aux prises AUX, sélectionnez AUX en tournant le bouton FUNCTION/REC LEVEL/SELECT.

### 3 Faites jouer la source et réglez le volume en tournant le bouton VOLUME.

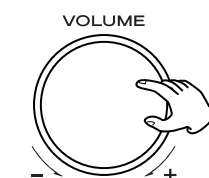

Le volume se règle sur 30 paliers de MIN à MAX.

## Ecoute de la radio

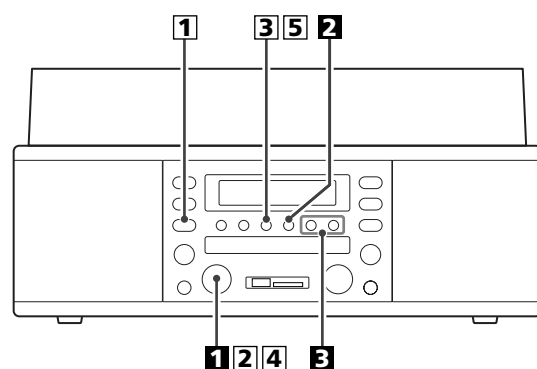

- 1** Sélectionnez TUNER en tournant le bouton FUNCTION/REC LEVEL/SELECT.

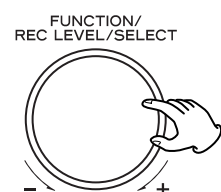

- 2** Sélectionnez FM ou AM à l'aide de la touche FM/AM.



- 3** Sélectionnez la station que vous désirez écouter (sélection automatique).

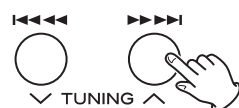

Tenez enfoncée la touche TUNING (∨ ou ∧) jusqu'à ce que l'affichage de fréquence commence à changer.

- Quand une station est trouvée, le processus de recherche s'arrête automatiquement.
- Appuyez sur une touche TUNING (∨ ou ∧) pour arrêter la sélection automatique.

### Sélection de stations qui ne peuvent pas être reçues automatiquement (sélection manuelle)

Quand on appuie momentanément sur une touche TUNING (∨ ou ∧), la fréquence change par intervalles fixes.

Appuyez répétitivement sur une touche TUNING (∨ ou ∧) jusqu'à ce que la station que vous voulez écouter soit trouvée.

### Mode FM

Vous pouvez alterner entre le mode STEREO et le mode MONO.

- 1** Appuyez sur la touche MENU.

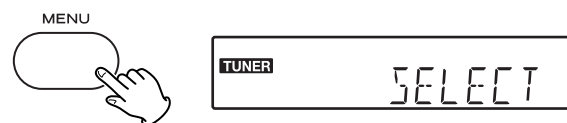

- Pour annuler le mode menu de réglage, ne touchez pas à l'unité durant une minute ou appuyez sur la touche STOP (■).

- 2** Sélectionnez FM MODE en tournant le bouton FUNCTION/REC LEVEL/SELECT.

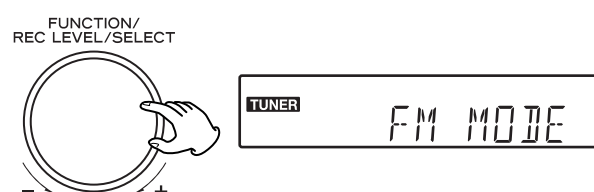

- 3** Appuyez sur la touche PROGRAM/ENTER.



- 4** Sélectionnez STEREO ou MONO en tournant le bouton FUNCTION/REC LEVEL/SELECT.

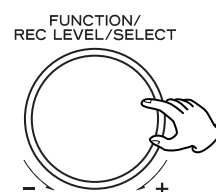

#### STEREO

Les émissions FM stéréo sont reçues en stéréo et l'indicateur "STEREO" s'allume dans l'écran.

- Si le son souffre de distorsion et si l'indicateur "STEREO" clignote, c'est que le signal n'est pas assez fort pour une bonne réception stéréo. Dans ce cas, passez en mode MONO.

#### MONO

Pour compenser une faible réception FM stéréo, sélectionnez ce mode. La réception sera forcée en mono, réduisant les parasites indésirables.

- 5** Appuyez sur la touche PROGRAM/ENTER.



- Lors de l'enregistrement d'une émission FM, le bruit peut augmenter. Pour réduire le bruit indésirable, une antenne extérieure sera requise ou vous devrez enregistrer avec le mode FM commuté en MONO.

### PROGRAM/ENTER

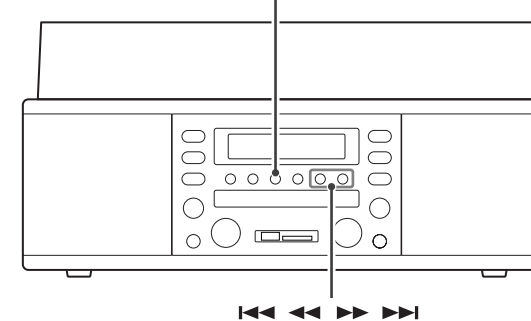

### Pour contrôler l'ordre de programmation

En mode d'arrêt, appuyez répétitivement sur la touche PROGRAM/ENTER pour afficher les numéros de morceau mémorisés.

### Pour ajouter un morceau/fichier à la fin du programme

- 1** En mode d'arrêt, appuyez répétitivement sur la touche PROGRAM/ENTER jusqu'à ce que le numéro de morceau/fichier "00" (CD) ou "000" (MP3) apparaisse.

- 2** Sélectionnez le morceau/fichier que vous voulez ajouter en appuyant sur une touche ◀◀ ou ▶▶.

- 3** Appuyez sur la touche PROGRAM/ENTER.  
Le morceau est ajouté à la fin du programme.

### Pour remplacer un morceau/fichier du programme

- 1** En mode d'arrêt, appuyez répétitivement sur la touche PROGRAM/ENTER jusqu'à ce qu'apparaisse le rang de programme (P) que vous voulez remplacer.

- 2** Sélectionnez un nouveau morceau/fichier de remplacement.

- 3** Appuyez sur la touche PROGRAM/ENTER.  
Le morceau/fichier existant dans le programme sera remplacé par le nouveau morceau/fichier.

### Pour effacer le programme

Si on appuie sur une des touches suivantes, le contenu du programme est effacé :

OPEN/CLOSE, STANDBY/ON, FUNCTION/REC LEVEL/SELECT, STOP en mode d'arrêt

## Avant l'enregistrement

Cette unité peut enregistrer de la musique depuis des CD, des cassettes et la radio sur des clés mémoire USB ou cartes mémoire SD, sous forme de fichier MP3.

#### ATTENTION :

- Ne débranchez pas la clé de stockage USB ou la carte mémoire SD durant l'enregistrement.  
Ne débranchez pas le cordon d'alimentation durant l'enregistrement.  
Cela peut endommager les produits.

- Réglez le volume de la source audio externe à un niveau convenable avant d'enregistrer. Sinon, la qualité d'enregistrement sera médiocre.

#### Note:

- Avant d'enregistrer, vérifiez avec votre PC l'espace mémoire restant sur le support. Vous ne pouvez pas être certain de l'espace mémoire restant avec ce lecteur.

- Sur cette unité, des cartes mémoire SD atteignant 1 Go peuvent être utilisées.

- Quand vous enregistrez de la musique venant d'une même source, les fichiers enregistrés sont sauvegardés dans le même dossier.

Les noms des dossiers sont les suivants :

- En mode TUNER : TUNER
- En mode AUX : AUX IN
- En mode PHONO : PHONO
- En mode CD : CD

- Le nom de fichier est automatiquement attribué selon la séquence suivante :

- En mode TUNER : TUNER001, TUNER002, ....
- En mode AUX : AUX001, AUX002, ...
- En mode PHONO : PHONO001, PHONO002, ...
- En mode CD : CD001T01, CD001T02, ...
- Depuis un second CD en mode CD : CD002T01, CD002T02, ..

- La durée d'enregistrement d'un fichier peut légèrement différer de l'original.

## Lecture programmée

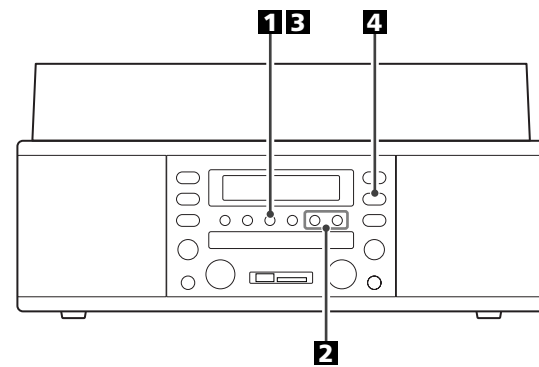

Vous pouvez programmer jusqu'à 40 morceaux dans l'ordre désiré.

- Utilisez cette fonction pour la lecture programmée de CD ainsi que de clés mémoire USB et de cartes mémoires SD.
- La lecture aléatoire ne fonctionne pas en lecture programmée.

### 1 Appuyez sur la touche PROGRAM/ENTER en mode d'arrêt.

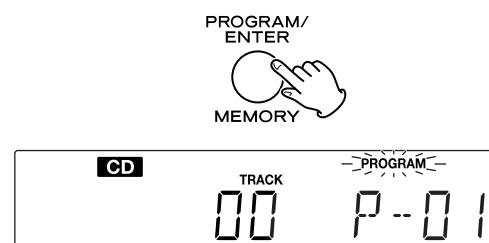

L'indicateur "PROGRAM" clignote et "P-01" s'affiche.

### 2 Appuyez sur la touche ◀◀ ou ▶▶ pour sélectionner un morceau ou un fichier.

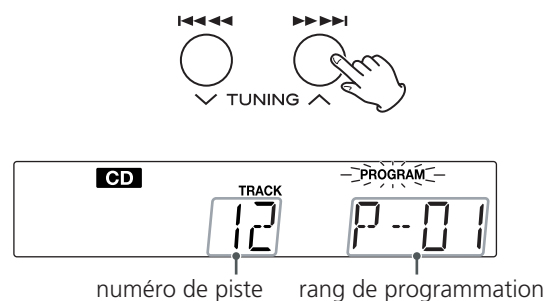

numéro de piste    rang de programmation

Vous pouvez aussi sélectionner un fichier en utilisant les touches numériques de la télécommande.

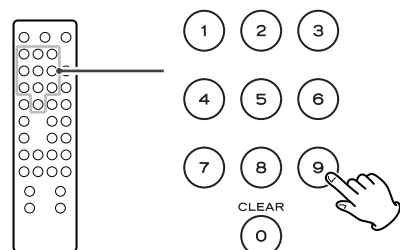

Quand vous programmez des fichiers MP3, vous pouvez sélectionner un dossier en appuyant sur la touche FOLDER puis sélectionner un fichier.

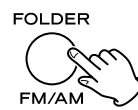

### 3 Appuyez sur la touche PROGRAM/ENTER.



Le morceau/fichier est programmé et "P-02" s'affiche.

Répétez les étapes 2 et 3 pour programmer d'autres morceaux.

- Pour annuler le mode programmation, appuyez sur la touche STOP (■).

### 4 Quand la sélection de numéros de morceau est terminée, appuyez sur la touche PLAY/PAUSE (▶/||) pour lancer la lecture programmée.



Pour stopper la lecture programmée, appuyez sur la touche STOP.

La lecture s'arrête mais le programme n'est pas effacé. Quand vous appuyez à nouveau sur la touche PLAY/PAUSE, la lecture programmée reprend du début.

## Préréglage de station (preset)

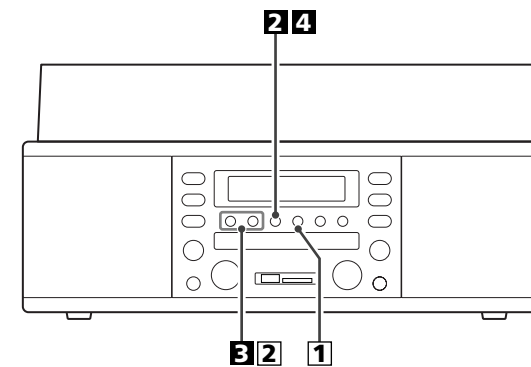

Vous pouvez mémoriser des stations FM et AM respectivement dans les presets 1 à 9.

### 1 Calez-vous sur une station que vous désirez mémoriser (voir les étapes 1 à 3 de la page 46).

### 2 Appuyez sur la touche MEMORY.

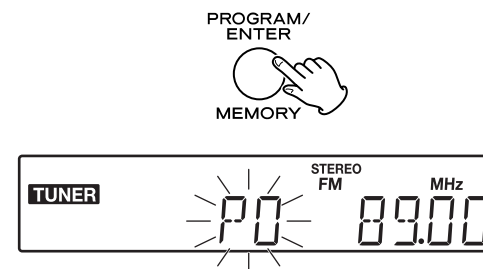

### 3 Sélectionnez une mémoire preset où conserver la station à l'aide d'une touche PRESET (∨ ou ∧).

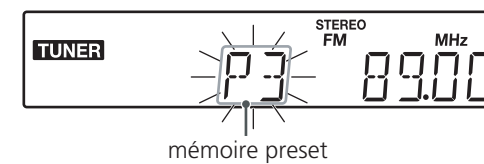
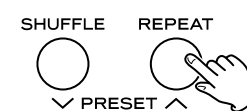

mémoire preset

### 4 Appuyez sur la touche MEMORY.



Pour mémoriser d'autres stations, répétez les étapes 1 à 4.

## Comment rappeler les stations préréglées (presets)

### 1 Appuyez sur la touche AM/FM pour sélectionner une bande de fréquences.

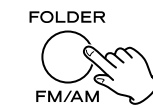

### 2 Appuyez répétitivement sur la touche PRESET (∨ ou ∧) jusqu'à ce que la station préréglée désirée soit trouvée.

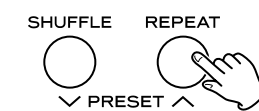

- Les préréglages peuvent également être sélectionnés à l'aide des touches numériques de la télécommande.

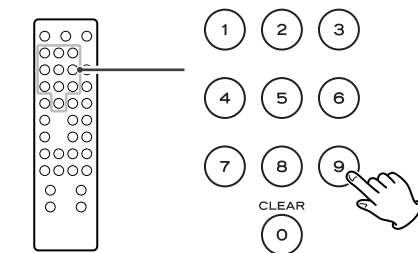

## Ecoute d'un disque

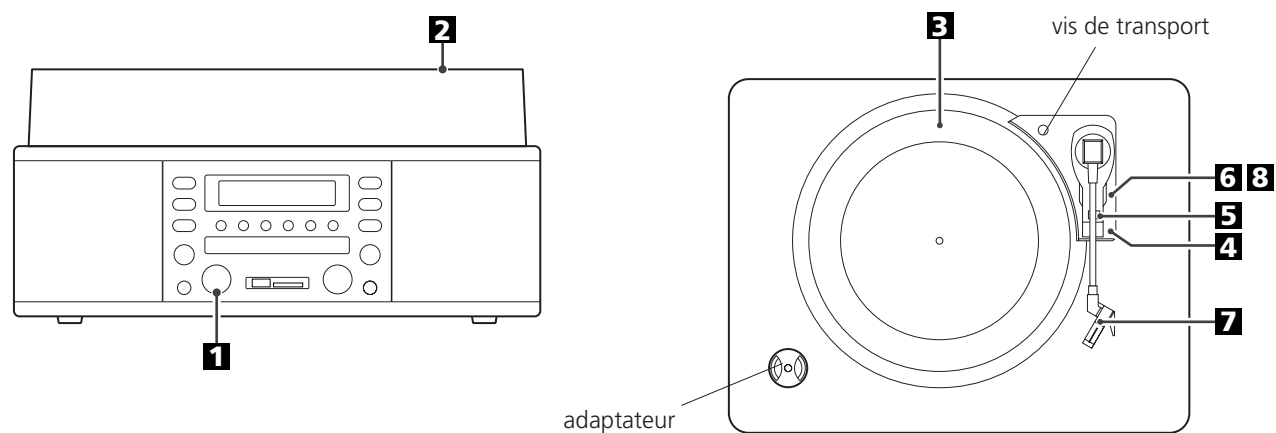

- Avant l'utilisation, desserrez complètement la vis de transport en la tournant dans le sens des aiguilles d'une montre avec une pièce de monnaie et retirez le protège-pointe.

### 1 Sélectionnez PHONO en tournant le bouton FUNCTION/REC LEVEL/SELECT.

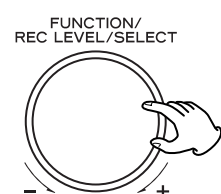

### 2 Ouvrez délicatement le couvercle.

Veillez à ne pas vous pincer les doigts.

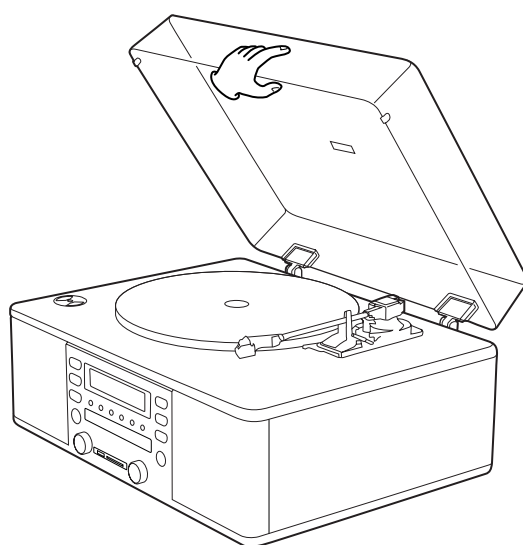

- Saisissez le couvercle par son bord avant pour l'ouvrir.

### 3 Placez le disque sur le plateau tournant.

Pour reproduire un disque 45 tours, utilisez l'adaptateur fourni.

### 4 Sélectionnez la vitesse.

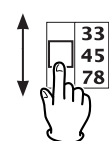

### 5 Repoussez délicatement le loquet sur la droite pour libérer le bras.

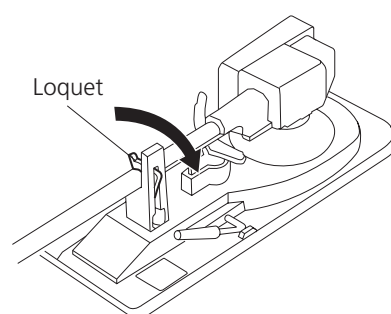

### 6 Redressez le levier de repérage pour soulever le bras du support.

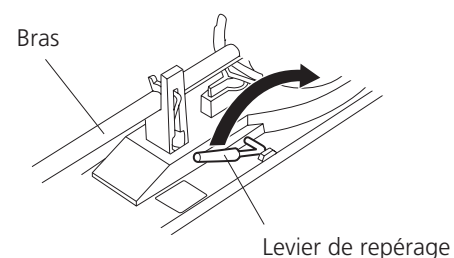

## Lecture en boucle

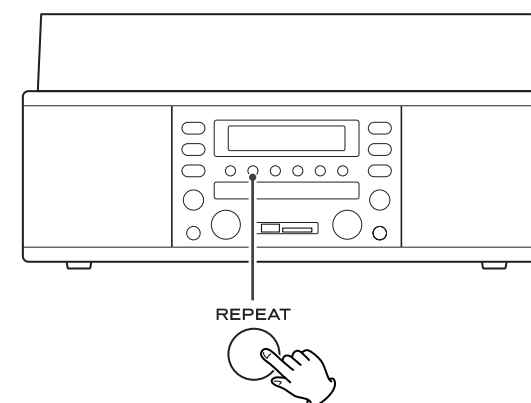

Utilisez cette fonction pour lire en boucle les CD ainsi que les clés mémoire USB et cartes mémoire SD.

Chaque fois que l'on appuie sur la touche REPEAT, le mode de lecture en boucle change comme suit

CD musicaux

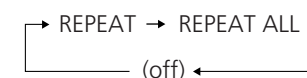

Fichiers MP3

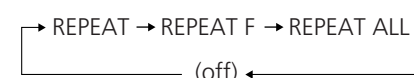

### REPEAT ALL (Lecture en boucle de tous les morceaux)

Tous les morceaux ou fichiers MP3 du disque/clé USB/carte SD seront lus en boucle.

### REPEAT F (REPEAT FOLDER : Lecture en boucle de tous les fichiers MP3 du dossier) (MP3)

Tous les fichiers du dossier seront lus en boucle.

### REPEAT (Lecture en boucle d'un seul morceau)

Le morceau ou fichier reproduit sera lu en boucle. Si vous appuyez sur la touche ◀◀ ou ▶▶ et sélectionnez un autre morceau/fichier, le morceau/fichier sélectionné sera lu en boucle.

Il est aussi possible de sélectionner un morceau/fichier à lire en boucle depuis le mode d'arrêt. Sélectionnez REPEAT (lecture en boucle d'un morceau) puis sélectionnez le morceau/fichier en appuyant sur la touche ◀◀ ou ▶▶. Appuyez sur la touche PLAY/PAUSE pour lancer la lecture.

- Si l'une des commandes suivantes est actionnée, le mode de lecture en boucle sera annulé :

OPEN/CLOSE, STANDBY/ON, FUNCTION

## Lecture aléatoire

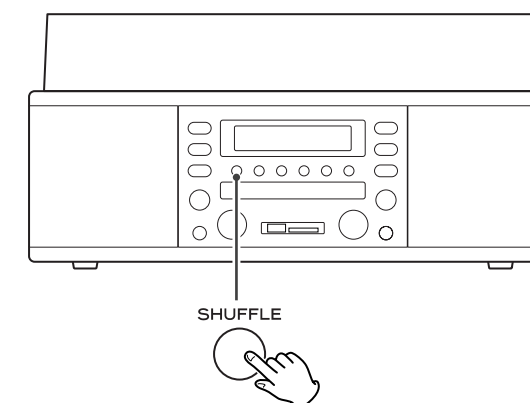

Utilisez cette fonction pour une lecture aléatoire des CD ainsi que des clés mémoire USB et cartes mémoire SD.

Les morceaux ou fichiers seront lus aléatoirement. Appuyez sur la touche SHUFFLE durant la lecture (en mode d'arrêt, appuyez sur la touche SHUFFLE et sur la touche PLAY/PAUSE).

La lecture aléatoire se poursuit jusqu'à ce que l'on appuie sur la touche STOP ou que la lecture aléatoire soit annulée.

- Si vous appuyez sur la touche ▶▶ durant la lecture aléatoire, le morceau/fichier suivant sera sélectionné aléatoirement et lu. Si vous appuyez sur la touche ◀◀, le morceau/fichier actuellement reproduit sera lu depuis son début.

- La lecture aléatoire ne fonctionne pas en lecture programmée.

- Si on utilise une des commandes suivantes, la lecture s'arrêtera et le mode aléatoire sera annulé :

SHUFFLE, OPEN/CLOSE, STANDBY/ON, PROGRAM/ENTER, REPEAT, FUNCTION



## Recherche de dossier

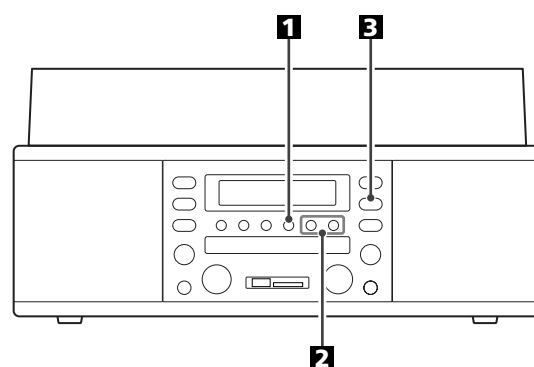

Vous pouvez sélectionner et reproduire un dossier ou fichier désiré dans un dossier.

**1** En mode d'arrêt, chaque fois que vous appuyez sur la touche FOLDER, le dossier change.



• Si vous appuyez sur la touche FOLDER pendant la lecture, la lecture se poursuit depuis le début du dossier suivant.

**2** Si vous voulez sélectionner un fichier, utilisez les touches ◀◀/▶▶.

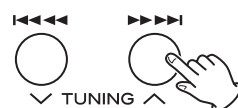

**3** Appuyez sur la touche PLAY/PAUSE (▶/||) pour lancer la lecture.



## Affichage du temps

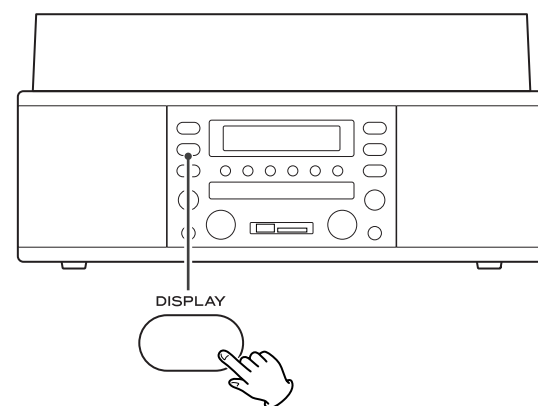

Chaque fois que l'on appuie sur la touche DISPLAY en lecture, l'affichage change comme suit :

CD musical

Numéro de morceau actuel et temps écoulé sur ce morceau  
↓  
Numéro de morceau actuel et temps restant sur ce morceau  
↓  
Nombre de morceaux restants et temps restant sur le disque

Lecture de fichier MP3 sur disque/clé USB/carte SD

Numéro du fichier actuel et temps écoulé sur ce fichier  
↓  
Nom de dossier \ nom de fichier (défilant)  
↓  
Titre du morceau (défilant)  
↓  
Nom de l'artiste (défilant)

Durant l'enregistrement

Temps d'enregistrement actuel écoulé  
↓  
Temps restant pour l'enregistrement sur le support  
↓  
(affichage normal)

• Quand le temps écoulé dépasse 1 heure, l'affichage a l'aspect suivant :

005\_1:23

• Quand le temps d'enregistrement dépasse 10 heures, l'affichage a l'aspect suivant :

\_H25:32

**7** Déplacez délicatement le bras jusqu'au bord du disque (ou au début d'un morceau).

Le plateau commencera à tourner.

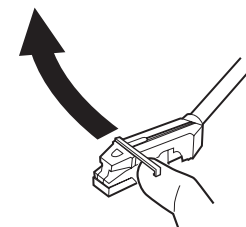

**8** Abaissez délicatement le bras en rabaissant lentement le levier de repérage.

Vous pouvez baisser manuellement le bras si vous n'avez pas utilisé le levier de repérage.

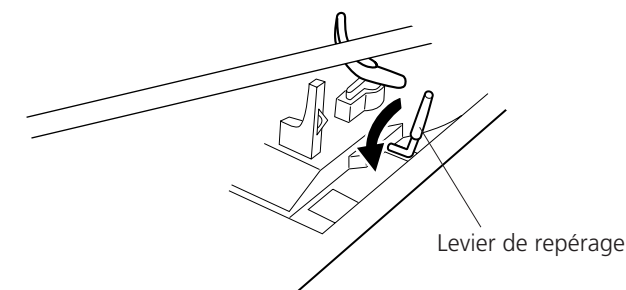

• Lire les disques avec le couvercle baissé évite le dépôt de poussière sur la platine.

• Ne placez rien sur le couvercle de la platine, surtout si un disque est lu.

Quand la lecture est terminée, le bras revient automatiquement sur son support et le plateau s'arrête de tourner.

Pour arrêter manuellement la lecture, relevez légèrement le bras à l'aide du levier de repérage et ramenez-le sur son support.

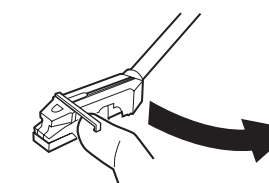
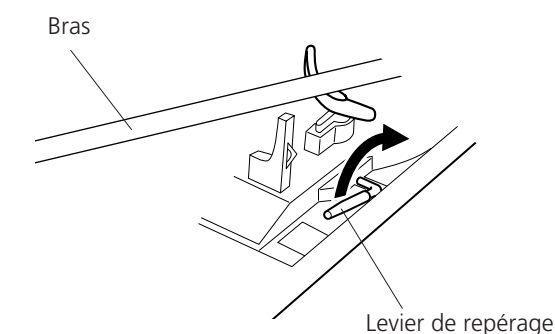

## Ecoute de CD/MP3 (disques)

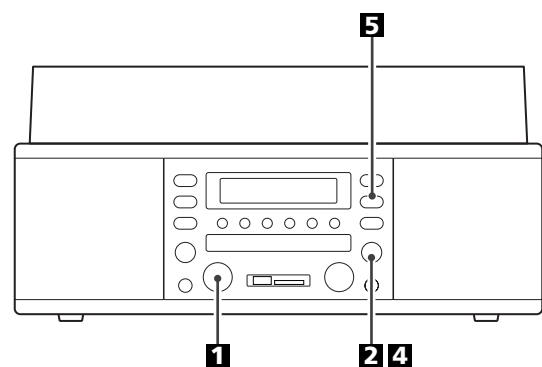

### 1 Sélectionnez CD en tournant le bouton FUNCTION/REC LEVEL/SELECT.

Ce lecteur ne peut reproduire que des CD musicaux et de fichiers MP3.

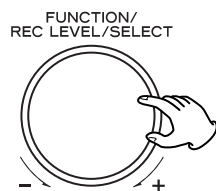

"READING" clignote durant quelques secondes.  
Quand aucun disque n'est chargé, "NO DISC" s'affiche.

### 2 Appuyez sur la touche OPEN/CLOSE (▲) pour ouvrir le tiroir.

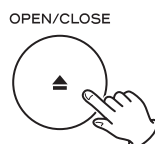

### 3 Placez un disque sur le tiroir, face imprimée vers le haut.

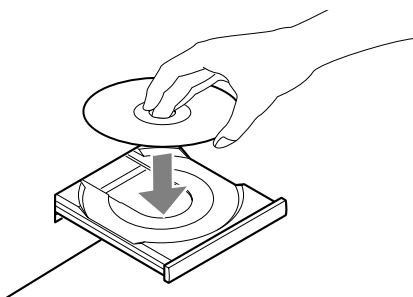

- Ne placez jamais plus d'un disque sur le tiroir.
- Le disque doit être placé au centre du tiroir. S'il n'est pas correctement placé, il peut être impossible d'ouvrir le tiroir une fois refermé, aussi devez-vous vous assurer que le disque est bien centré dans le tiroir.
- Ne forcez pas manuellement sur le tiroir durant les opérations d'ouverture et de fermeture.

### 4 Appuyez sur la touche OPEN/CLOSE (▲) pour fermer le tiroir.

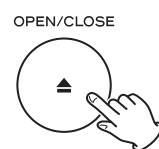

- Il faut quelques secondes à l'unité pour charger le disque. Aucune touche ne fonctionnera durant le chargement. Attendez que le nombre total de pistes et la durée totale de lecture du disque soient affichés.

#### CD audio

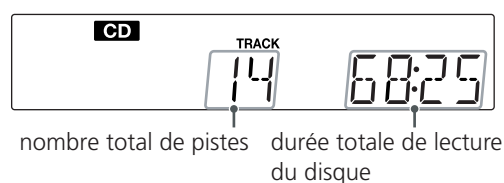

#### Disque MP3



### 5 Appuyez sur la touche PLAY/PAUSE (▶/||) pour lancer la lecture.



La lecture du disque commence au premier morceau et ▶ s'allume à l'écran.

- Si vous chargez le disque puis appuyez sur la touche PLAY/PAUSE sans avoir préalablement fermé le tiroir de disque, le tiroir se ferme et la lecture commence.

## Ecoute de MP3 (USB/SD)

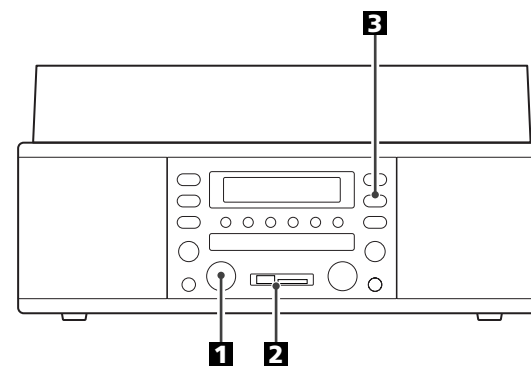

### 1 Tournez le bouton FUNCTION/REC LEVEL/SELECT pour choisir USB ou SD.

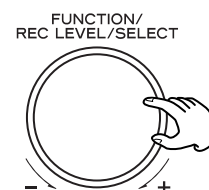

### 2 Insérez une clé mémoire USB ou une carte mémoire SD à reproduire.

"READING" apparaît durant quelques secondes.

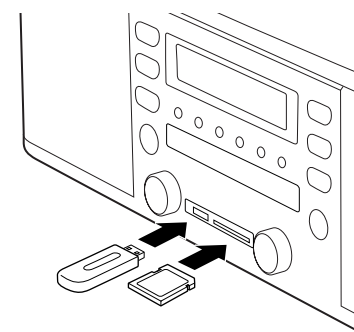

Il faut quelques secondes à l'unité pour charger la clé mémoire USB ou la carte mémoire SD. Aucune touche ne fonctionnera durant le chargement. Attendez que le nombre total de pistes et la durée totale de lecture soient affichés.



- Si l'affichage ne change pas après quelques secondes, retirez la clé mémoire USB ou la carte mémoire SD de la fente puis réinsérez-la.

### 3 Appuyez sur la touche PLAY/PAUSE (▶/||) pour lancer la lecture.

La lecture commence au premier fichier et ▶ s'allume à l'écran. Utilisez la procédure de lecture de CD pour reproduire ce type de support.



## Ecoute de CD/MP3 (disques/USB/SD)

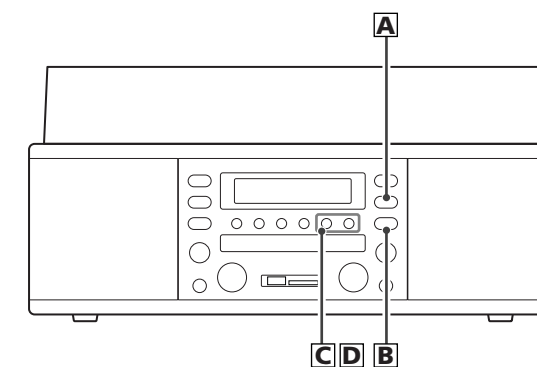

### A Pour suspendre temporairement la lecture (mode pause)



Appuyez sur la touche PLAY/PAUSE (▶/||) durant la lecture. La lecture s'arrête à la position actuelle. Pour reprendre la lecture, appuyez de nouveau sur la touche PLAY/PAUSE (▶/||).

### B Pour arrêter la lecture

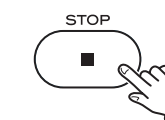

Appuyez sur la touche STOP (■) pour arrêter la lecture.

### C Pour sauter au morceau suivant ou précédent

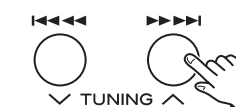

Durant la lecture, appuyez répétitivement sur la touche ◀◀ ou ▶▶ jusqu'à l'obtention du morceau désiré. Le morceau sélectionné sera lu depuis le début.

En mode d'arrêt, appuyez répétitivement sur la touche ◀◀ ou ▶▶ jusqu'à l'obtention du morceau que vous voulez écouter et appuyez sur la touche PLAY/PAUSE (▶/||) pour lancer la lecture depuis le morceau sélectionné.

- Quand la touche ◀◀ est pressée durant la lecture, le morceau lu reprend à son début. Pour revenir au début du morceau précédent, appuyez deux fois sur la touche ◀◀.

### D Recherche d'une partie de morceau

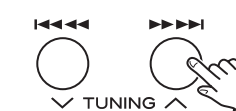

Durant la lecture, tenez enfoncée la touche ◀◀ ou ▶▶ et relâchez-la quand vous avez trouvé la partie que vous voulez écouter.

## Free Manuals Download Website

<http://myh66.com>

<http://usermanuals.us>

<http://www.somanuals.com>

<http://www.4manuals.cc>

<http://www.manual-lib.com>

<http://www.404manual.com>

<http://www.luxmanual.com>

<http://aubethermostatmanual.com>

Golf course search by state

<http://golfingnear.com>

Email search by domain

<http://emailbydomain.com>

Auto manuals search

<http://auto.somanuals.com>

TV manuals search

<http://tv.somanuals.com>