

TEAC

AG-790

AM/FM Stereo Receiver

OWNER'S MANUAL MANUEL DU PROPRIÉTAIRE

ENGLISH

FRANÇAIS





CAUTION
RISK OF ELECTRIC SHOCK
DO NOT OPEN



CAUTION: TO REDUCE THE RISK OF ELECTRIC SHOCK, DO NOT REMOVE COVER (OR BACK). NO USER-SERVICEABLE PARTS INSIDE. REFER SERVICING TO QUALIFIED SERVICE PERSONNEL.



The lightning flash with arrowhead symbol, within an equilateral triangle, is intended to alert the user to the presence of uninsulated dangerous voltage within the product's enclosure that may be of sufficient magnitude to constitute a risk of electric shock.



The exclamation point within an equilateral triangle is intended to alert the user to the presence of important operating and maintenance (servicing) instructions in the literature accompanying this device.

IMPORTANT SAFETY INSTRUCTIONS

- 1) Read these instructions.
 - 2) Keep these instructions.
 - 3) Heed all warnings.
 - 4) Follow all instructions.
 - 5) Do not use this apparatus near water.
 - 6) Clean only with dry cloth.
 - 7) Do not block any ventilation openings. Install in accordance with the manufacturer's instructions.
 - 8) Do not install near any heat sources such as radiators, heat registers, stoves, or other apparatus (including amplifiers) that produce heat.
 - 9) Do not defeat the safety purpose of the polarized or grounding-type plug. A polarized plug has two blades with one wider than the other. A grounding type plug has two blades and a third grounding prong. The wide blade or the third prong are provided for your safety. If the provided plug does not fit into your outlet, consult an electrician for replacement of the obsolete outlet.
 - 10) Protect the power cord from being walked on or pinched particularly at plugs, convenience receptacles, and the point where they exit from the apparatus.
 - 11) Only use attachments/accessories specified by the manufacturer.
 - 12) Use only with the cart, stand, tripod, bracket, or table specified by the manufacturer, or sold with the apparatus. When a cart is used, use caution when moving the cart/apparatus combination to avoid injury from tip-over.
-
- 13) Unplug this apparatus during lightning storms or when unused for long periods of time.
 - 14) Refer all servicing to qualified service personnel. Servicing is required when the apparatus has been damaged in any way, such as power-supply cord or plug is damaged, liquid has been spilled or objects have fallen into the apparatus, the apparatus has been exposed to rain or moisture, does not operate normally, or has been dropped.
 - Do not expose this apparatus to drips or splashes.
 - Do not place any objects filled with liquids, such as vases, on the apparatus.
 - Do not install this apparatus in a confined space such as a book case or similar unit.
 - The apparatus draws nominal non-operating power from the AC outlet with its POWER switch in the off position.
 - The apparatus should be located close enough to the AC outlet so that you can easily grasp the power cord plug at any time.
 - An apparatus with Class I construction shall be connected to an AC outlet with a protective grounding connection.

WARNING: TO PREVENT FIRE OR SHOCK HAZARD, DO NOT EXPOSE THIS APPLIANCE TO RAIN OR MOISTURE.

CAUTION

- DO NOT REMOVE THE EXTERNAL CASES OR CABINETS TO EXPOSE THE ELECTRONICS. NO USER SERVICEABLE PARTS ARE WITHIN!
- IF YOU ARE EXPERIENCING PROBLEMS WITH THIS PRODUCT, CONTACT TEAC FOR A SERVICE REFERRAL. DO NOT USE THE PRODUCT UNTIL IT HAS BEEN REPAIRED.

For U.S.A.

This equipment has been tested and found to comply with the limits for a Class B digital device, pursuant to Part 15 of the FCC Rules. These limits are designed to provide reasonable protection against harmful interference in a residential installation. This equipment generates, uses, and can radiate radio frequency energy and, if not installed and used in accordance with the instructions, may cause harmful interference to radio communications. However, there is no guarantee that interference will not occur in a particular installation. If this equipment does cause harmful interference to radio or television reception, which can be determined by turning the equipment off and on, the user is encouraged to try to correct the interference by one or more of the following measures:

- Reorient or relocate the equipment and/or the receiving antenna.
- Increase the separation between the equipment and receiver.
- Connect the equipment into an outlet on a circuit different from that to which the receiver is connected.
- Consult the dealer or an experienced electronic technician for help.

CAUTION

Changes or modifications to this equipments not expressly approved by TEAC CORPORATION for compliance will void the user's warranty.

CAUTION Regarding Placement

To maintain proper ventilation, be sure to leave a space around the unit (from the largest outer dimensions including projections) equal to, or greater than, shown below.

Left and Right Panels	: 10 cm
Rear Panel	: 10 cm
Top Panel	: 50 cm

Contents

Thank you for choosing TEAC. Read this manual carefully to get the best performance from this unit.

Important Safety Instructions	2
Contents.	3
Before Use	3
Remote Control Unit.	4
Connecting Antennas	5
Connection.	6
Names of Each Control	8
Basic Operation.	10
Radio Reception	13
Preset Tuning	14
TroubleShooting	15
Specifications	16

Before Use

Read this before operation

- As the unit may become warm during operation, always leave sufficient space around the unit for ventilation. The ventilation holes should not be covered. Make sure there is at least 50 cm (18 inches) of space above and at least 10 cm (4 inches) of space on each side of the unit. Do NOT place anything on top of the unit.
- The voltage supplied to the unit should match the voltage as printed on the rear panel. If you are in any doubt regarding this matter, consult an electrician.
- Choose the installation location of your unit carefully. Avoid placing it in direct sunlight or close to a source of heat. Also avoid locations subject to vibrations and excessive dust, heat, cold or moisture.
- Do not place the unit on the amplifier/receiver.
- Do not open the cabinet as this might result in damage to the circuitry or electrical shock. If a foreign object should get into the unit, contact your dealer or service company.
- When removing the power plug from the wall outlet, always pull directly on the plug, never yank the cord.
- Do not attempt to clean the unit with chemical solvents as this might damage the finish. Use a clean, dry or slightly damp cloth.
- Keep this manual in a safe place for future reference.

CAUTION

Ensure this product is not exposed to dripping or splashing and that no object filled with liquids, such as vases, is placed on the product.

Do not install this equipment in a confined space such as a book case or similar unit. Allow adequate air circulation around this product.

Remote Control Unit

The receiver and some other TEAC components which have  mark on the front panel can be operated by the provided "UR" remote control unit.

When operating the remote control unit, point it towards the REMOTE SENSOR on the front panel of the receiver (or other TEAC component).

- Even if the remote control unit is operated within the effective range, remote control operation may be impossible if there are any obstacles between the unit and the remote control.
- If the remote control unit is operated near other appliances which generate infrared rays, or if other remote control devices using infrared rays are used near the unit, it may operate incorrectly. Conversely, the other appliances may operate incorrectly.

Battery Installation

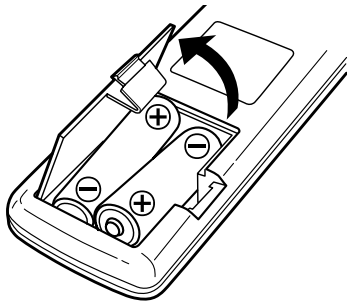

1. Remove the battery compartment cover.
2. Insert two "AA" (R6 or SUM-3) dry batteries. Make sure that the batteries are inserted with their positive "+" and negative "-" poles positioned correctly.
3. Close the cover.

Battery Replacement

If the distance required between the remote control unit and main unit decreases, the batteries are exhausted. In this case replace the batteries with new ones.

Precautions concerning batteries

- Be sure to insert the batteries with correct positive "+" and negative "-" polarities.
- Use batteries of the same type. Never use different types of batteries together.
- Rechargeable and non-rechargeable batteries can be used. Refer to the precautions on their labels.
- When the remote control unit is not to be used for a long time (more than a month), remove the batteries from the remote control unit to prevent them from leaking. If they leak, wipe away the liquid inside the battery compartment and replace the batteries with new ones.
- Do not heat or disassemble batteries and never dispose of old batteries by throwing them in a fire.

Connecting Antennas

FM Indoor Antenna

Connect the lead-type FM antenna to the FM 75Ω socket, extend the lead and tune the tuner to your favorite station (see page 13). Adjust the antenna in a suitable location like a window frame or wall until the reception is best and then affix the antenna in that position using thumb tacks, push pins or any other suitable means.

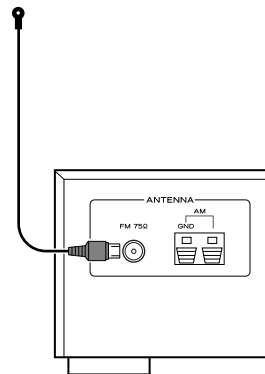

U.S.A./Canada/
General Export Model

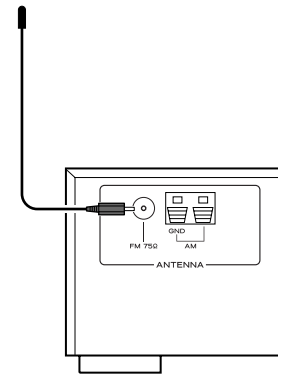

Asia Model

FM Outdoor Antenna

In an area where FM signals are weak, it will be necessary to use an outdoor FM antenna. Generally, a 3-element antenna will be sufficient; if you live in an area where the FM signals are particularly weak, it may be necessary to use one with 5 or more elements.

- Disconnect the FM indoor antenna when using an outdoor antenna.

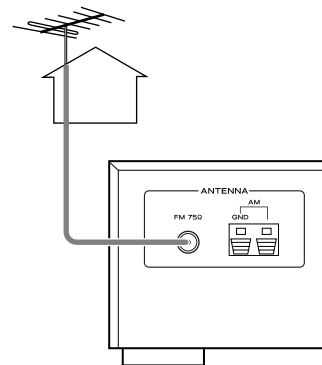

U.S.A./Canada/
General Export Model

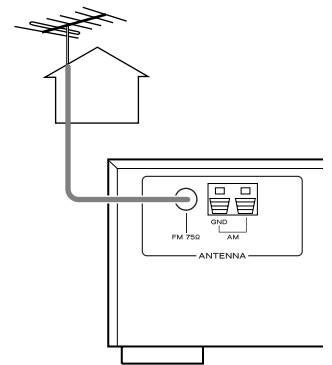

Asia Model

AM Indoor Loop Antenna

The high-performance AM loop antenna provided with this unit is sufficient for good reception in most areas. To stand the loop antenna on a surface, fix the claw to the slot in the antenna base.

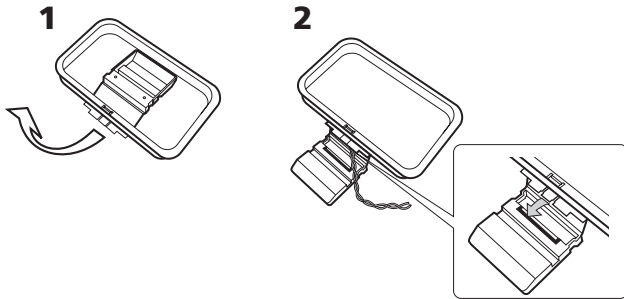

Connect the loop antenna's wires to the AM antenna terminals.

How to connect:

Press the lever, insert the end of the cord, then release the lever. Make sure it is fastened securely by pulling the cord lightly. Make sure only the bare, stripped wire is inserted in the jack and that no plastic insulation is preventing contact between the antenna wire and terminal.

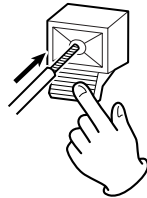

Place the antenna on a shelf or hang it on a window frame, etc., in the direction which gives the best reception. Keep all other wires such as power cords, speaker wires or interconnect wires as far away from the antenna.

AM Outdoor Antenna

If the AM loop antenna provided does not deliver sufficient reception (often due to being too far from the transmitter or in a concrete building, etc.), it may be necessary to use an outdoor AM antenna.

Use either a high quality commercial AM antenna or, if not available, an insulated wire more than 5 m (15 feet) long, strip one end, and connect this to the terminal as shown. The antenna wire should be strung outdoors or indoors near a window. For better reception, connect the GND terminal to a reliable ground.

Note:

Even when using an outdoor AM antenna, do not disconnect the AM loop antenna.

U.S.A./Canada/General Export Model

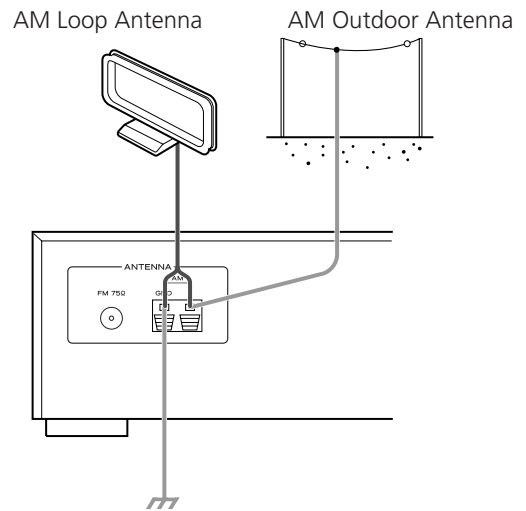

Asia Model

AM Loop Antenna: Connect the black wire to the left jack (GND) and the white wire to the right jack.

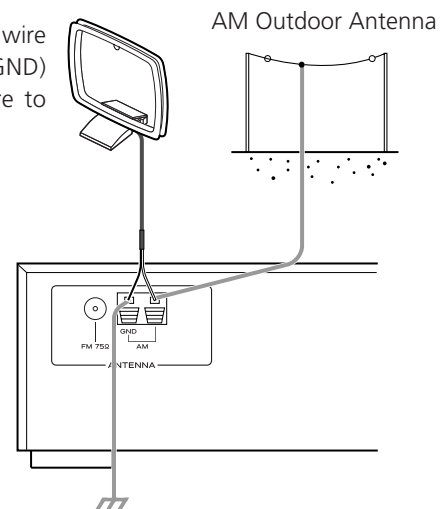

Connection

CAUTION:

- Switch off the power to all equipment before making connections.
- Read the instructions of each component you intend to use with this unit.
- Be sure to insert each plug securely. To prevent hum and noise, avoid bundling the signal interconnection cables together with the AC power cord or speaker cables.

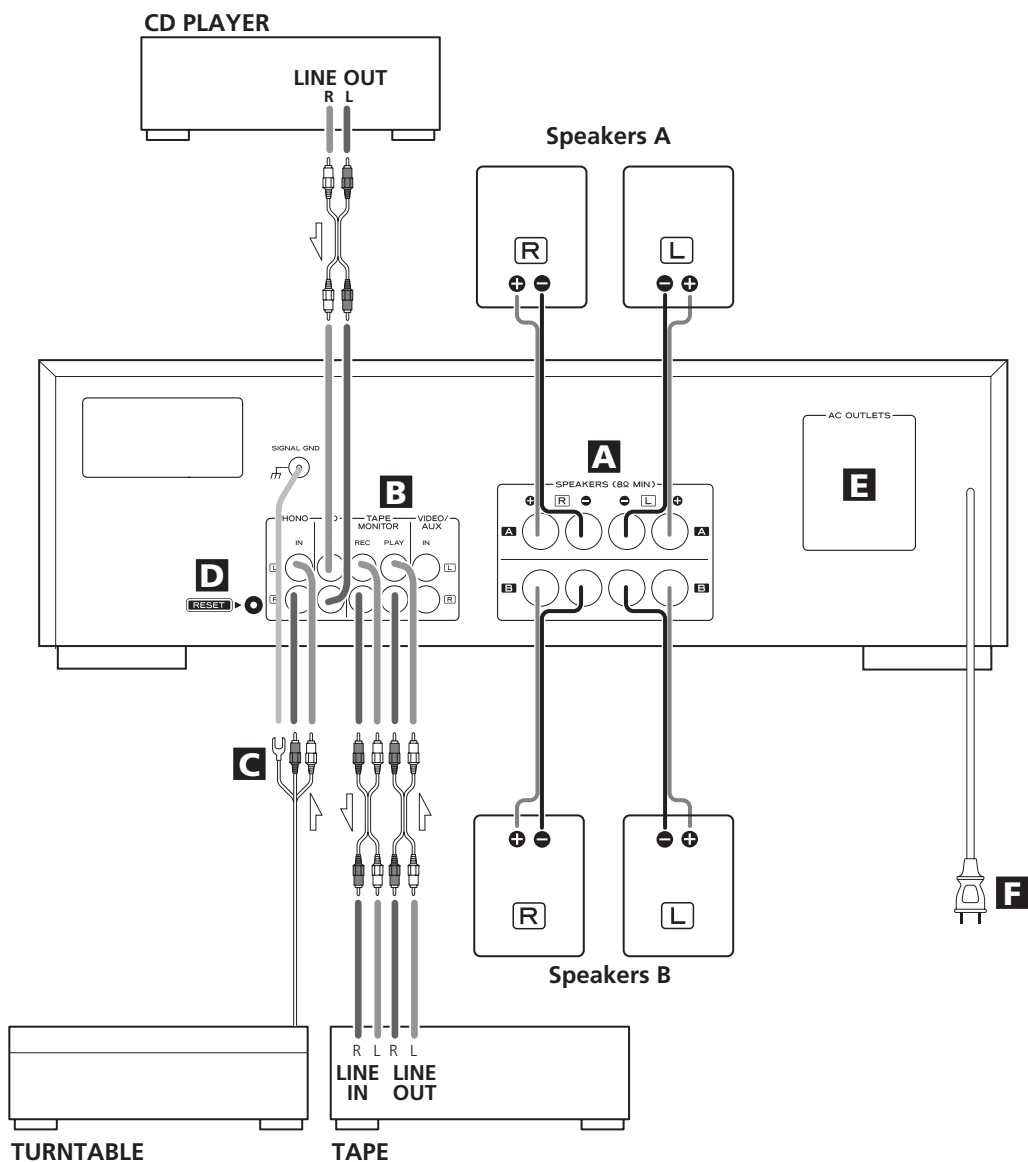

Voltage Conversion (General export models only)

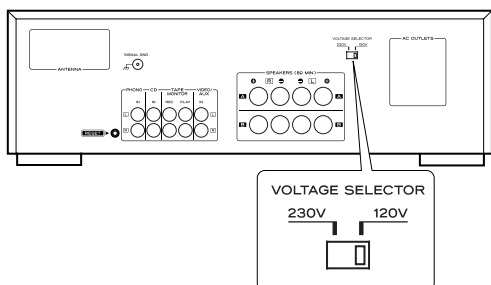

Be sure to remove the power cord from the AC outlet before repositioning the voltage converter switch.

1. Locate the voltage selector on the rear panel.
2. Using a flat-bladed screwdriver, set to the appropriate 230V or 120V position according to your area.

IN NORTH AMERICA USE ONLY ON 120 V SUPPLY.

A Speaker Connections

Caution:

To avoid damaging the speakers with a sudden high-level signal, be sure to switch the power off before connecting the speakers.

- Check the impedance of your speakers. Connect speaker with an impedance of 8 ohms or more.
- The black speaker terminals are - (negative). Generally, the + side of the speaker cable is marked to make it distinguishable from the - side of the cable. Connect this marked side to the + terminal and the unmarked side to the black - terminal.
- Prepare the speaker cables for connection by stripping off approximately 10 mm or less of the outer insulation. (Removing too much insulation may lead to a short circuit if the bared wires should come in contact with each other.) Twist the strands of the stripped wires tightly together :

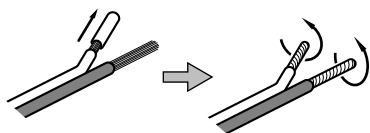

Caution:

The metal portions of the two separate wires should not touch or an electrical short can occur. Shorted wires can create a fire hazard or induce a failure in your equipment.

How to connect

1. Turn the terminal cap counterclockwise to loosen it. The speaker terminal caps cannot be fully removed from the base.
2. Insert the wire into the terminal fully and turn the terminal cap clockwise to securely connect it .
Make sure none of the wire insulation is under the terminal, only the bare, stripped wire.

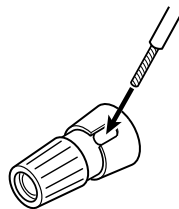

3. Make sure it is fastened firmly by pulling the cable lightly.

B CD, TAPE MONITOR, VIDEO/AUX jacks

Analog 2-channel audio signal is input or output from these jacks. Connect the component with commercially-available RCA cables.

Make sure to connect:

- white plug → white jack (L: left channel)
- red plug → red jack (R: right channel)

C PHONO jacks/SIGNAL GND terminal

Connect the turntable's RCA pin cords to PHONO jacks.

Make sure to connect:

- white plug → white jack (L: left channel)
- red plug → red jack (R: right channel)

Connect the turntable's ground cord to SIGNAL GND terminal.

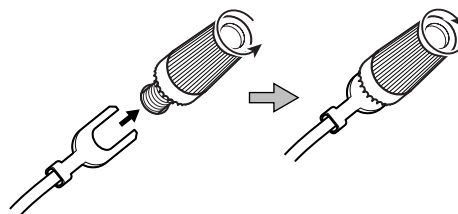

D RESET switch

In the following cases, function buttons may not work properly.

- When the system is damaged by electrical shock.
- When the power is irregular or has electrical noises.

In these cases, press the RESET switch once or twice with a pencil or a ball-point pen lightly.

All the settings kept in memory (such as preset stations) will be erased.

E AC Outlet (Unswitched)

This outlet is active only when the unit is on or standby.

When the power switch of the main unit is off, the outlet is inactive.

Caution:

Make sure that the total power consumption of all equipment connected to the outlet(s) does not exceed 100 watts or 1A.

F Power cord (AC)

Be sure to connect the power cord to an AC outlet which supplies the correct voltage.

Hold the power plug when plugging or unplugging the power cord. Never pull or yank on the power cord.

Names of Each Control

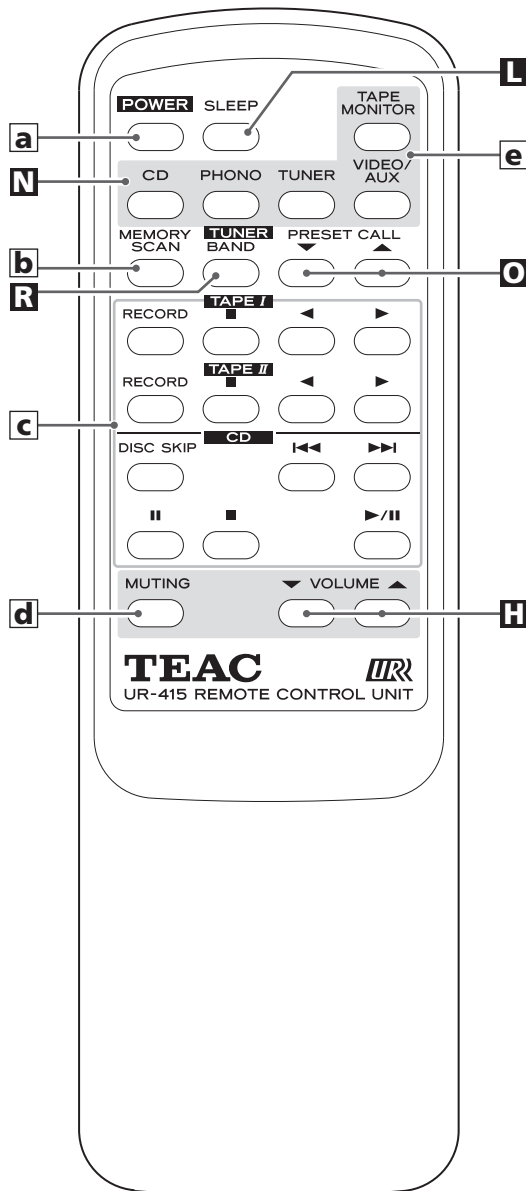
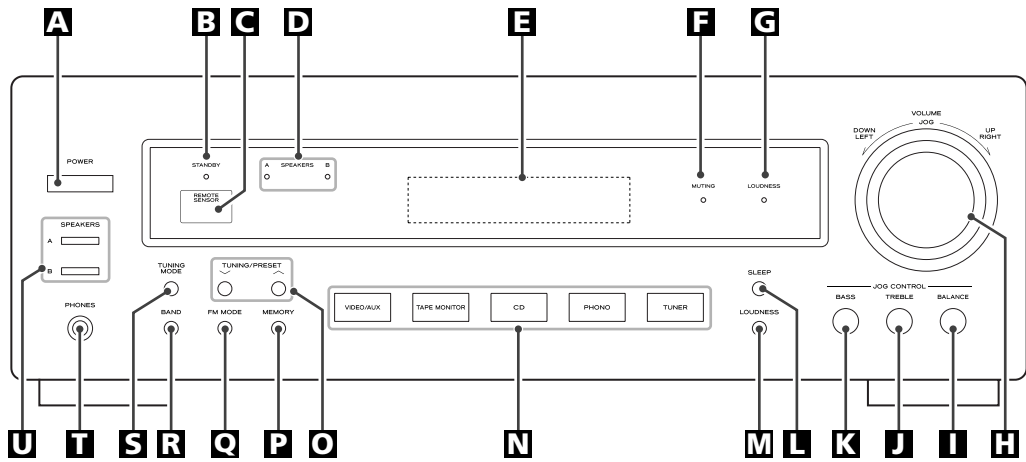

A POWER switch

Press this switch to turn the unit on or off.

The equipment draws nominal non-operating power from the AC outlet with its POWER switch in the OFF position.

B STANDBY indicator

This indicator lights when the unit is in the standby mode. In the standby mode, press the POWER button of the remote control unit or the Input buttons of the main unit to turn the unit on. When the unit is turned on, the indicator goes off.

C REMOTE SENSOR

When operating the remote control unit, point it towards the REMOTE SENSOR.

D SPEAKERS indicator

This indicator lights when the SPEAKERS button (A or B) is set to on.

E Display

When the unit is on, the current status of the unit is displayed.

F MUTING indicator

This indicator blinks during the muting.

G LOUDNESS indicator

This indicator lights when the LOUDNESS button is set to on.

H VOLUME/JOG

Turn this knob (or press the VOLUME buttons of the remote control unit) to adjust the volume.

I BALANCE button

Press this button and turn the VOLUME/JOG dial to adjust.

J TREBLE button

Press this button and turn the VOLUME/JOG dial to adjust.

K BASS button

Press this button and turn the VOLUME/JOG dial to adjust.

L SLEEP button

Use this button to set sleep timer.

M LOUDNESS button

Use this button to compensate for the loss of bass at low volumes.

**N INPUT
(CD, PHONO, TUNER, TAPE MONITOR, VIDEO/AUX)**

Used to select a function. When the unit is in the standby mode, press any one of these buttons to turn the unit on.

O TUNING/PRESET buttons

In the manual tuning mode, use these buttons to tune in a station. In the preset tuning mode, use these buttons to select a preset channel.

P MEMORY button

Use this button to store preset channels into memory.

Q FM MODE button

Use this button to select stereo or monaural.

R BAND button

Use this button to select FM or AM.

S TUNING MODE button

Use this button to select the manual tuning mode or the preset tuning mode.

T PHONES jack

For private listening, insert the headphones plug into this jack, and adjust the volume by turning the VOLUME knob.

U SPEAKERS buttons

Use these buttons to turn on or off the speakers.
on : Sound is output from the speakers.
off : No sound is output from the speakers.

a POWER (standby/on) button

When the power switch of the main unit is depressed, use this button to turn the unit on or standby.

b MEMORY SCAN button

Use this button to scan preset channels.

c Operation buttons for TEAC's cassette tape deck and CD player

Use these buttons to operate TEAC components with  mark.

d MUTING button

Use this button to mute the sound.

**e INPUT
(CD, PHONO, TUNER, TAPE MONITOR, VIDEO/AUX)**

Used to select a function.

Note:

To simplify explanations, instructions in this manual refer to the names of the buttons on the front panel only. Associated controls on the remote control will also operate similarly.

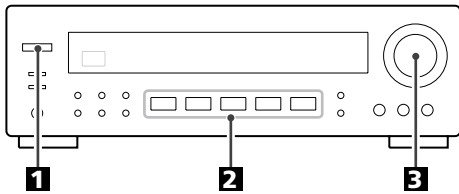

1 Press the POWER switch.

The unit is turned on.

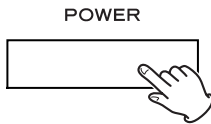

- When the unit is turned on, the MUTING indicator lights momentarily. This is not a malfunction.
- When the unit is in the standby mode and the standby indicator is lit, press the POWER button of the remote control unit or any of the Input buttons of the main unit (TUNER, PHONO, CD, TAPE MONITOR or VIDEO/AUX) to turn the unit on.

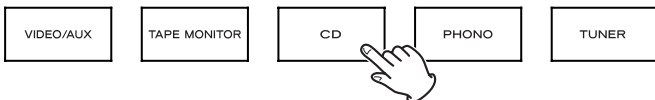
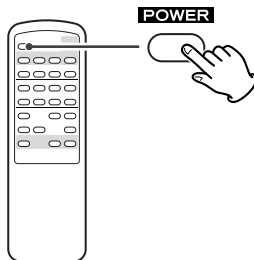

2 Select a source by pressing the corresponding Input button.

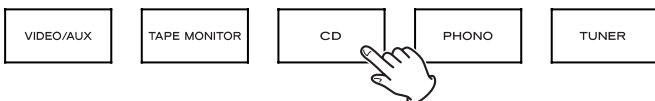

Tape Monitor

Press the TAPE MONITOR button to turn on or off the tape monitor function. When the tape monitor is on, the "TAPE MON" indicator lights on the display.

To listen to the TAPE, turn the tape monitor function ON using the TAPE MONITOR button.

To listen to a source other than TAPE

If the tape monitor function is ON ("TAPE MON" indicator is lit), press the TAPE MONITOR button to turn it off.

3 Play the source, and gradually turn up the volume to the required level by turning the VOLUME knob.

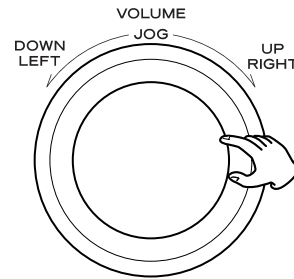

Recording

1. Select the source to be recorded using the corresponding Input button.

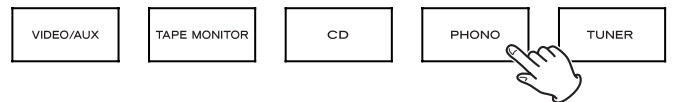

2. Start recording.

- If a 3-head cassette tape deck is connected to TAPE MONITOR (PLAY and REC) jacks, and if the tape monitor function is set to on during recording, you can listen to not the source sound but the sound being recorded. Press the TAPE MONITOR button to turn on or off the tape monitor function.



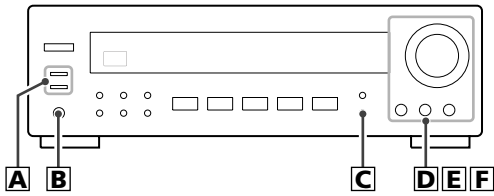

A Selecting the speakers

Press the SPEAKERS button (A or B) to turn the speakers on or off.

When ON is selected, the SPEAKERS indicator lights.

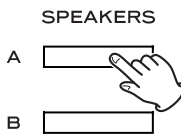

Caution:

If the speakers are connected to the SPEAKERS A terminals, turn the SPEAKER A on using the SPEAKERS A button. If no speakers are connected to the SPEAKER B terminal, be sure to turn off the SPEAKER B button, or no sound will be output from SPEAKER A, and vice versa.

B Listening through headphones

For private listening, first reduce the volume level on the receiver to minimum. Then insert the plug from your headphones into the PHONES jack, and adjust the volume by turning the VOLUME knob.

If you want to cut off the sound from speakers, press the SPEAKERS button to turn it off.

CAUTION

Always lower the volume level prior to plugging in your headphones. TO AVOID DAMAGING YOUR HEARING - Do not place your headphones on your head until after you have plugged them in.

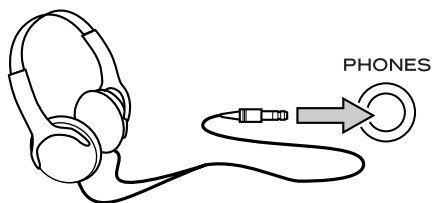

C LOUDNESS button

This button compensates for the loss of bass at low volumes. Set this button to the OFF position when listening at normal levels.



D Bass Control

This control is used for adjusting the level of the low frequency sound range.

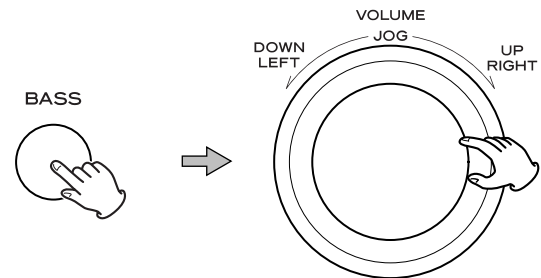

1. Press the BASS button. "BAS" appears on the display.
2. Within 3 seconds, turn the JOG dial to adjust the level. The level can be adjusted in 2 steps from -10 to +10.

E Treble Control

This control is used for adjusting the level of the high frequency sound range.

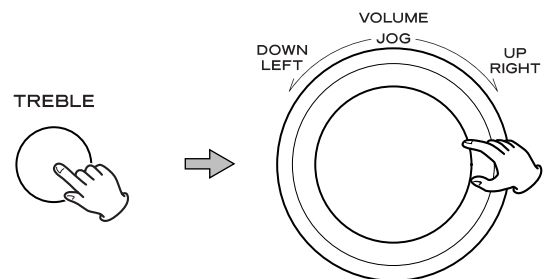

1. Press the TREBLE button. "TRE" appears on the display.
2. Within 3 seconds, turn the JOG dial to adjust the level. The level can be adjusted in 2 steps from -10 to +10.

F How to adjust the balance between the left and right speakers

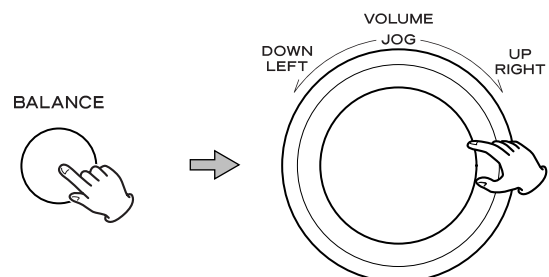

1. Press the BALANCE button. "BAL" appears on the display.
2. Within 3 seconds, turn the JOG dial to adjust the level.

The level can be adjusted from L+16 to R+16:

L+16 ... L+1 ← CENT → R+1 ... R+16

Normally, select "CENT (center)".

Sleep Timer

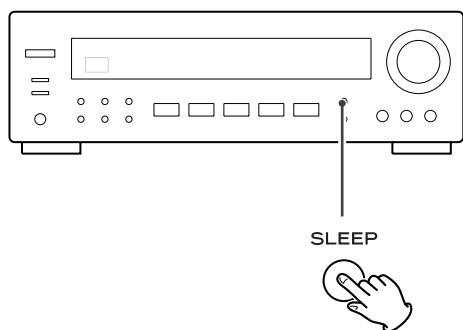

The power can be switched off after a specified amount of time.

Press the SLEEP button repeatedly until desired time appears on the display.

The sleep time can be changed in steps of 10 minutes.

SLEEP 90 (80, 70...or 10)

The SLEEP indicator lights, and the power will be switched off 90 (80, 70...or 10) minutes later.

Normal display

Sleep timer is off.

- When you set the sleep timer, the display is dimmed.
- If you want to check the remaining time, press the SLEEP button once. The remaining time will be displayed for about 3 seconds, and return to the normal display.

Muting

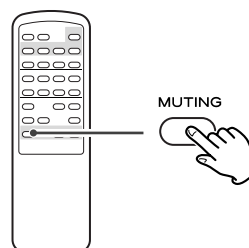

To mute the sound temporarily, press the MUTING button. Press the MUTING button again to restore the sound.

- While muting is engaged, the MUTING indicator blinks.

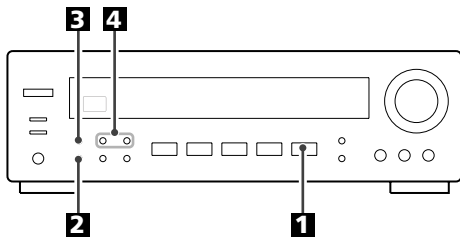

1 Press the TUNER button.



2 Select AM or FM by pressing the BAND button.



3 If "CH" indicator is lit, press the TUNING MODE button to select the manual tuning mode.

The "CH" indicator disappears from the display. This button is used to change the tuning mode.



4 Select the station you want to listen to (auto selection).

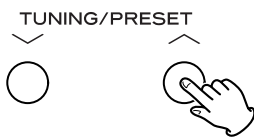

Hold down the TUNING/PRESET button for 0.5 to 2 seconds. When a station is found, the tuning process will stop automatically.

If you want to stop the tuning process, press the TUNING/PRESET button.

Selecting stations which cannot be tuned automatically (manual selection)

When the TUNING/PRESET button is pressed momentarily (0.5 second or less), the frequency changes by a fixed step.

Press the TUNING button repeatedly until the station you want to listen to is found.

- "TUNED" is displayed when a broadcast is correctly tuned in.

FM MODE Button

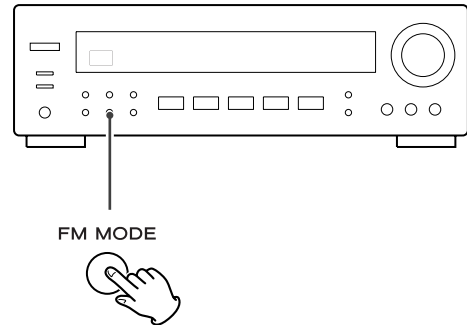

Pressing this button alternates between Stereo mode and Mono mode.

Stereo

FM stereo broadcasts are received in stereo. The "STEREO" indicator lights on the display when an FM stereo broadcast is tuned in.

- If the sound is distorted and the "STEREO" indicator light flashes, the signal is not strong enough for good stereo reception. In this case, change to MONO mode.

Mono

To compensate for weak FM stereo reception, select this mode. Reception will now be forced monaural, reducing unwanted noise.

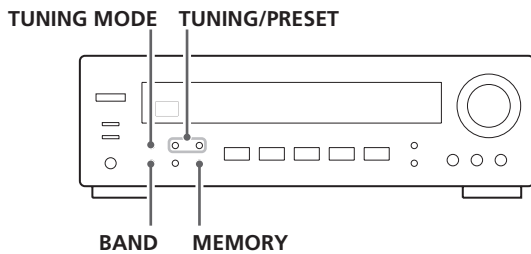

Manual Memory Presetting

You can store FM and AM stations from Channel 1 to 30 respectively.

1 Tune in a station you want to listen to (see steps **1** to **4** of page 13).

2 Press the **MEMORY** button.



3 While the "MEMORY" indicator is blinking, select a preset channel to store the station using the **TUNING/PRESET** buttons, and then press the **MEMORY** button.

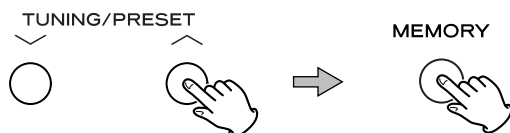

To store more stations, repeat steps **1** to **3**.

Memory Backup

If the POWER switch of the main unit is turned off or the power supply is interrupted for 3 days or longer, all the settings kept in memory (such as preset stations) will be erased.

To avoid losing your preset stations, it is advisable to keep your AG-790 in the STANDBY mode when not in use.

How to select preset stations

1 Select AM or FM by pressing the **BAND** button.



2 If "CH" indicator is not lit, press the **TUNING MODE** button to select the preset tuning mode.



3 Select a preset channel using the **TUNING/PRESET** buttons.



Memory Scan

1. Select AM or FM by pressing the **BAND** button.

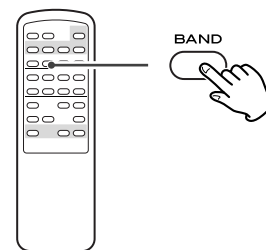

2. Press the **MEMORY SCAN** button of the remote control unit.

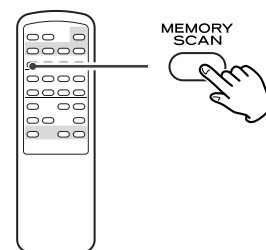

The preset channels stored in memory are scanned at 5 seconds intervals. When the station you want to listen to is found, press the **MEMORY SCAN** button again to stop scanning.

- A preset channel with no signal will be skipped.

If you experience problems with this unit, please take the time to look through this chart and see if you can solve the problem yourself before you call your dealer or TEAC service center.

No power

- Check the connection to the AC power source. Check and make sure the AC source is not a switched outlet and if it is, the switch is turned on. Make sure there is power to the AC outlet by plugging another item such as a lamp or fan.

No sound from speakers.

- Adjust the volume.
- Set the BALANCE control to "CENT".
- Check the connection to the speakers.
- If your speakers are connected to the SPEAKER A terminals, make sure the SPEAKER A button on the front panel is depressed. If you have no speakers connected to the SPEAKER B terminals, Make sure the SPEAKER B button on the front panel is not depressed. Only select the SPEAKER outputs with speakers connected.
- If the tape monitor function is ON and the "TAPE MON" indicator is lit, press the TAPE MONITOR button to turn it off.

The volume of SPEAKERS A is different from that of B.

- The volume and sound quality may differ depending on the speaker's size, etc. If you want to use SPEAKERS A and B simultaneously with the same volume, connect exactly the same type of speakers to the SPEAKERS A and B terminals.

The sound is noisy or humming.

- The unit is too close to a TV set or similar appliances. Relocate the units so they no longer interfere with each other, or turn them off.
- Connect the turntable's ground cord to the SIGNAL GND terminal.

Sound cuts off during listening to the music or no sound even though power is ON.

- Speaker impedance is less than prescribed for this unit.
- Turn the power off and reduce the volume.

Low bass response.

- Speaker polarity (\oplus/\ominus) is reversed. Check all speakers for correct polarity.

Cannot listen to any station, or signal is too weak.

- Make sure the antenna is properly connected.
- Tune in the station properly.
- If a TV is near the unit, turn it off.
- Install the antenna again after relocating it to a better reception position.
- An external antenna may be required.

Though the broadcast is stereo, it sounds monaural.

- Press the FM MODE button.

Remote control doesn't work.

- Press the POWER switch of the main unit to turn it on.
- If the batteries are dead, change the batteries.
- Use remote control unit within the range (5m /15ft) and point at the front panel.
- Clear obstacles between the remote control unit and the main unit.
- If a strong light is near the unit, turn it off.

If normal operation is not restored, unplug the power cord from the outlet and plug it again.

Maintenance

If the surface of the unit gets dirty, wipe with a soft cloth or use diluted neutral cleaning liquid. Be sure to remove any fluid completely. Do not use thinner, benzene or alcohol as they may damage the surface of the unit.

Amplifier Section

Output Power	100 + 100 watts RMS (0.9 % THD, 1 kHz, 8 ohms)
Total Harmonic Distortion	0.05 % (at 80 watts, 1 kHz)
Input Sensitivity/Impedance	PHONO: 6.5 mV/22 kohms, LINE: 230 mV/22 kohms
Frequency Response	PHONO: 20 Hz to 20 kHz, ± 3 dB, LINE: 20 Hz to 35 kHz, -3 dB
Signal-to-Noise Ratio	PHONO: 75 dB (IHF-A), LINE: 90 dB (IHF-A)
Tone Control	BASS: ± 10 dB at 100 Hz, TREBLE: ± 10 dB at 10 kHz
Loudness Control	+4 dB at 100 Hz

FM Tuner Section

Tuning Range	87.5 MHz to 108.0 MHz (U.S.A./Canada/General Export Model: 100 kHz steps, Asia Model: 50 kHz steps)
Usable Sensitivity	Mono: 10 dB μ V/m
50 dB Quieting Sensitivity	Mono: 15 dB μ V/m, Stereo: 33 dB μ V/m
Image Rejection Ratio	35 dB
AM Suppression Ratio	50 dB
Harmonic Distortion (1 kHz)	Mono: 0.5 %, Stereo: 0.5 %
Frequency Response	20 Hz to 15 kHz, -3 dB
Stereo Separation (1 kHz)	35 dB
Signal-to-Noise Ratio	Mono: 70 dB, Stereo: 65 dB (IHF-A)

AM Tuner Section

Tuning Range	530 kHz to 1,720 kHz, 10 kHz steps (U.S.A./Canada/General Export Model) 522 kHz to 1,620 kHz, 9 kHz steps (Asia Model)
Usable Sensitivity	55 dB
Total Harmonic Distortion	1 % at 100 dB μ V/m
Signal-to-Noise Ratio	40 dB at 100 dB μ V/m

General

Power Requirements	120 V AC, 60 Hz (U.S.A./Canada Model) 120 V/230 V AC, 50-60 Hz (General Export Model) 230 V AC, 50 Hz (Asia Model)
Power Consumption	2.5 A (U.S.A./Canada Model) 280 W (General Export/Asia Model)
AC Outlet (Total 100 W or 1A max)	Unswitched x 2 (U.S.A./Canada/General Export Model) Unswitched x 1 (Asia Model)
Dimensions (W x H x D)	435 x 144 x 330 mm (17 1/8" x 5 11/16" x 13")
Weight (net)	7.4 kg (16 5/16 lbs)

Standard Accessories

AM Loop Antenna	x 1
FM Antenna	x 1
Remote Control Unit	x 1
Battery (AA, R6, SUM-3)	x 2

- Design and specifications are subject to change without notice.
- Illustrations may differ slightly from production models.

Nous vous remercions pour l'achat d'un appareil TEAC. Lire ce manuel avec attention pour obtenir les meilleures performances possibles de cet appareil.

Avant Utilisation	17
Boîtier de télécommande	18
Raccordements d'antenne.	18
Connexions.	20
Noms des commandes	22
Fonctionnement de base.	24
Syntoniseur.	27
Syntonisation pré réglée.	28
Dépannage.	29
Caractéristiques techniques.	30

Lire les consignes suivantes avant toute utilisation

- L'appareil pouvant dégager de la chaleur lorsqu'il fonctionne, laissez un espace suffisant autour de l'appareil afin de permettre une ventilation naturelle.
Ne pas obstruer les orifices de ventilation. Laissez au moins 50 cm de libre au-dessus et au moins 10 cm de chaque côté de l'appareil.
Ne placez RIEN au-dessus de l'appareil.
- La tension d'alimentation utilisée doit être identique à la tension indiquée sur la plaque à l'arrière de l'appareil. En cas de doute, n'hésitez pas à consulter un électricien.
- Choisissez soigneusement l'endroit où vous installerez l'appareil. Evitez de le placer dans un endroit exposé directement aux rayons solaires ou à proximité d'une source de chaleur. Evitez également les endroits soumis à des vibrations ou exposés à la poussière, à la chaleur, au froid et à l'humidité.
- Ne placez pas l'appareil sur l'amplificateur ou le récepteur.
- N'ouvrez jamais l'appareil pour ne pas endommager les circuits ou vous exposer à un risque d'électrocution. Au cas où un objet tomberait par inadvertance dans l'appareil, contactez votre revendeur ou la société chargée de la maintenance.
- Pour débrancher le cordon d'alimentation de la prise murale, tirez directement sur la prise, ne tirez jamais sur le cordon.
- N'essayez pas de nettoyer l'appareil avec un détergent chimique, vous risqueriez d'abîmer la finition du revêtement. Utilisez toujours un chiffon propre et sec.
- Conservez soigneusement ce manuel pour pouvoir vous y référer ultérieurement.

ATTENTION

Ne pas exposer l'appareil à l'humidité ou aux projections d'eau; ne pas poser d'objets contenant de l'eau, tels qu'un vase, ou un liquide quelconque, sur l'appareil.

Ne pas installer l'appareil dans un endroit clos tel qu'une bibliothèque ou un meuble fermé.

Boîtier de télécommande

Ce récepteur et autres composants TEAC qui portent la marque  sur le panneau avant peuvent fonctionner utilisant la télécommande "UR" fournie.

Si vous utilisez la télécommande, pointez là vers le capteur situé sur le panneau avant du récepteur (ou autre composant TEAC).

- Même si le boîtier de télécommande est activé dans la zone de fonctionnement, la commande à distance peut être impossible s'il y a des obstacles entre le lecteur et le boîtier de télécommande.
- Si le boîtier de télécommande fonctionne dans le voisinage d'autres appareils générant des rayons infrarouges, ou si d'autres télécommandes utilisant des rayons infrarouges sont utilisées près du lecteur, le lecteur peut ne pas bien fonctionner. Dans la situation inverse, les autres appareils peuvent ne pas bien fonctionner.

Mise en place des piles

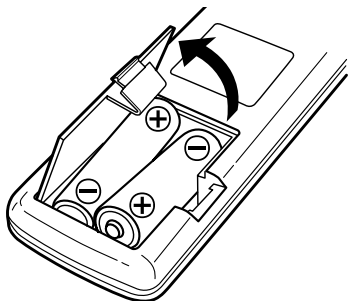

- 1 Retirer le couvercle du compartiment des piles.
- 2 Introduire deux piles "AA" (R6, SUM-3). S'assurer que les piles sont correctement mises en respectant les polarités plus ⊕ et moins ⊖ .
- 3 Fermer le couvercle jusqu'au déclic.

Remplacement des piles

Si vous remarquez que la distance entre le boîtier de télécommande et le lecteur devient plus courte pour un fonctionnement correct, ceci indique que les piles sont usées. Dans ce cas, remplacer les piles par des nouvelles.

Précautions à observer concernant les piles

- Bien placer les piles en respectant les polarités plus ⊕ et moins ⊖ .
- Utiliser des piles du même type. Ne jamais essayer d'utiliser des types de pile différents ensemble.
- Des piles ou des batteries peuvent être utilisées. Se référer à leurs étiquettes pour les précautions à respecter.
- Si le boîtier de télécommande n'est pas utilisé pendant une longue période (plus d'un mois), retirer les piles du boîtier de télécommande pour éviter des fuites de pile. Si elles coulent, essuyer le liquide dans le compartiment des piles et remplacer les piles par des neuves.
- Ne pas chauffer, démonter les piles ni les mettre au feu.

Raccordements d'antenne

Antenne FM intérieure

Connectez l'antenne FM filaire à la prise FM 75Ω, déployez la et accordez vous sur votre station préférée (voir page 27). Positionnez l'antenne à un endroit approprié tel qu'un encadrement de fenêtre ou mur afin d'obtenir la meilleure réception puis fixez la en utilisant des punaises, épingles ou tout autre fixation approprié.

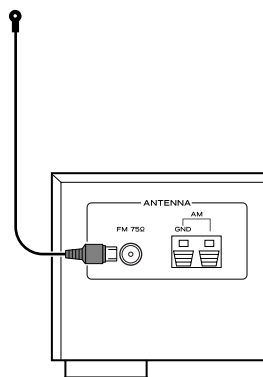

Modèle Etats-Unis/Canada
Modèle d'exportation générale

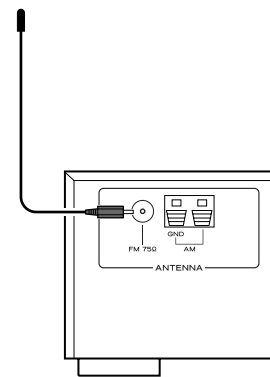

Modèle Asie

Antenne FM extérieure

Dans les zones où les signaux FM sont faibles, il sera nécessaire de faire appel à une antenne extérieure. En général une antenne 3 éléments suffira ; si vous résidez à un endroit où les signaux FM sont particulièrement faibles il peut s'avérer nécessaire d'employer une antenne à 5 éléments ou plus.

- Débranchez l'antenne intérieure lorsque vous utilisez une antenne extérieure.

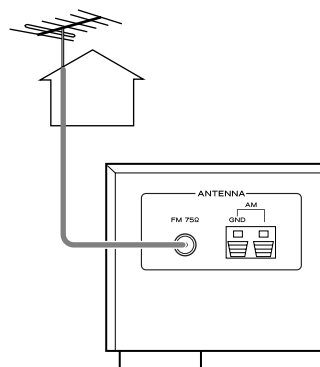

Modèle Etats-Unis/Canada
Modèle d'exportation générale

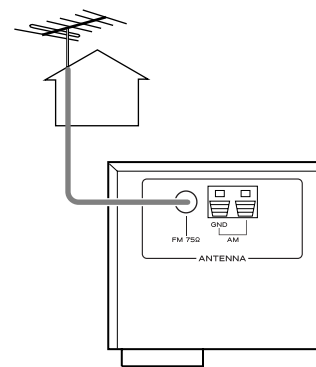

Modèle Asie

Antenne AM intérieure à cadre.

L'antenne cadre AM à haute performance fournie avec l'appareil est suffisante pour une bonne réception dans la plupart des régions.

Pour faire tenir l'antenne droite, fixez la griffe sur la fente à la base de l'antenne.

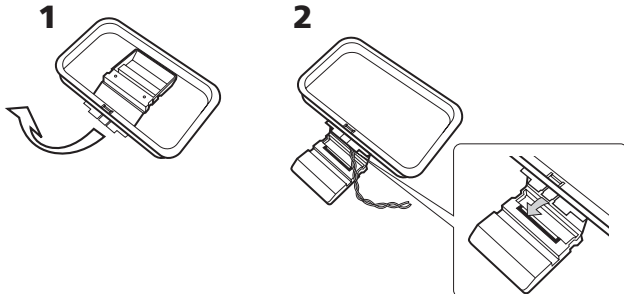

Connectez les extrémités de l'antenne cadre aux bornes antenne AM.

Branchement des enceintes

Appuyez sur le levier, insérez le bout du fil, ensuite relâcher le levier.

Assurez-vous que le fil est bien fixé en place en tirant légèrement sur le cordon. Assurez-vous que seulement le bout dénudé du fil est inséré dans la prise et qu'aucun plastique prévient un bon contact entre le fil de l'antenne et son borne.

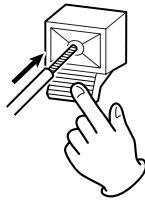

Placez l'antenne sur une étagère ou suspendez-la dans un encadrement de fenêtre, etc. Orientez-la dans la direction qui donne la meilleure réception. Eloignez autant que possible tous les fils tels que câbles secteur, haut-parleurs ou d'interconnexion de l'antenne.

Antenne extérieure AM

Si l'antenne cadre fournie ne fournit pas une réception satisfaisante (souvent en raison de l'éloignement de l'émetteur, ou dans un building en béton, etc.), il pourra être nécessaire de recourir à une antenne AM extérieure.

Utilisez une antenne du commerce haute qualité ou, si non disponible, un fil isolé de plus de 5m de long dénudé à une extrémité et raccordé à l'entrée comme indiqué.

L'antenne filaire doit être tendue à l'extérieur ou à l'intérieur près d'une fenêtre. Pour une meilleure réception, raccordez la borne GND à une terre fiable.

Remarque:

Même quand vous utilisez une antenne AM extérieure, ne déconnectez pas l'antenne cadre.

Modèle Etats-Unis/Canada

Modèle d'exportation générale

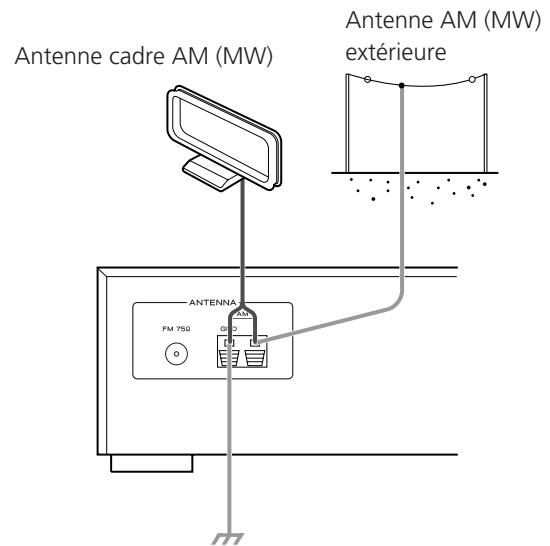

Modèle Asie

Antenne cadre AM (MW): Branchez le conducteur noir sur la borne gauche (GND) et le conducteur blanc sur la borne droite.

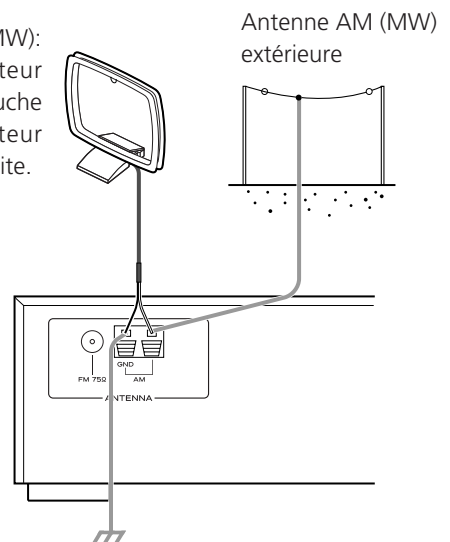

Connexions

PRÉCAUTION:

- Coupez l'alimentation de tous les appareils avant d'effectuer les raccordements.
- Lisez les instructions qui accompagnent chaque appareil que vous avez l'intention d'utiliser en association avec cet appareil-ci.
- Veillez à ce que chaque fiche soit soigneusement insérée. Pour éviter les ronflements et les bruits parasites, évitez d'attacher les câbles d'interconnexion parcourus par les signaux avec le cordon d'alimentation secteur ou les câbles de liaison aux enceintes.

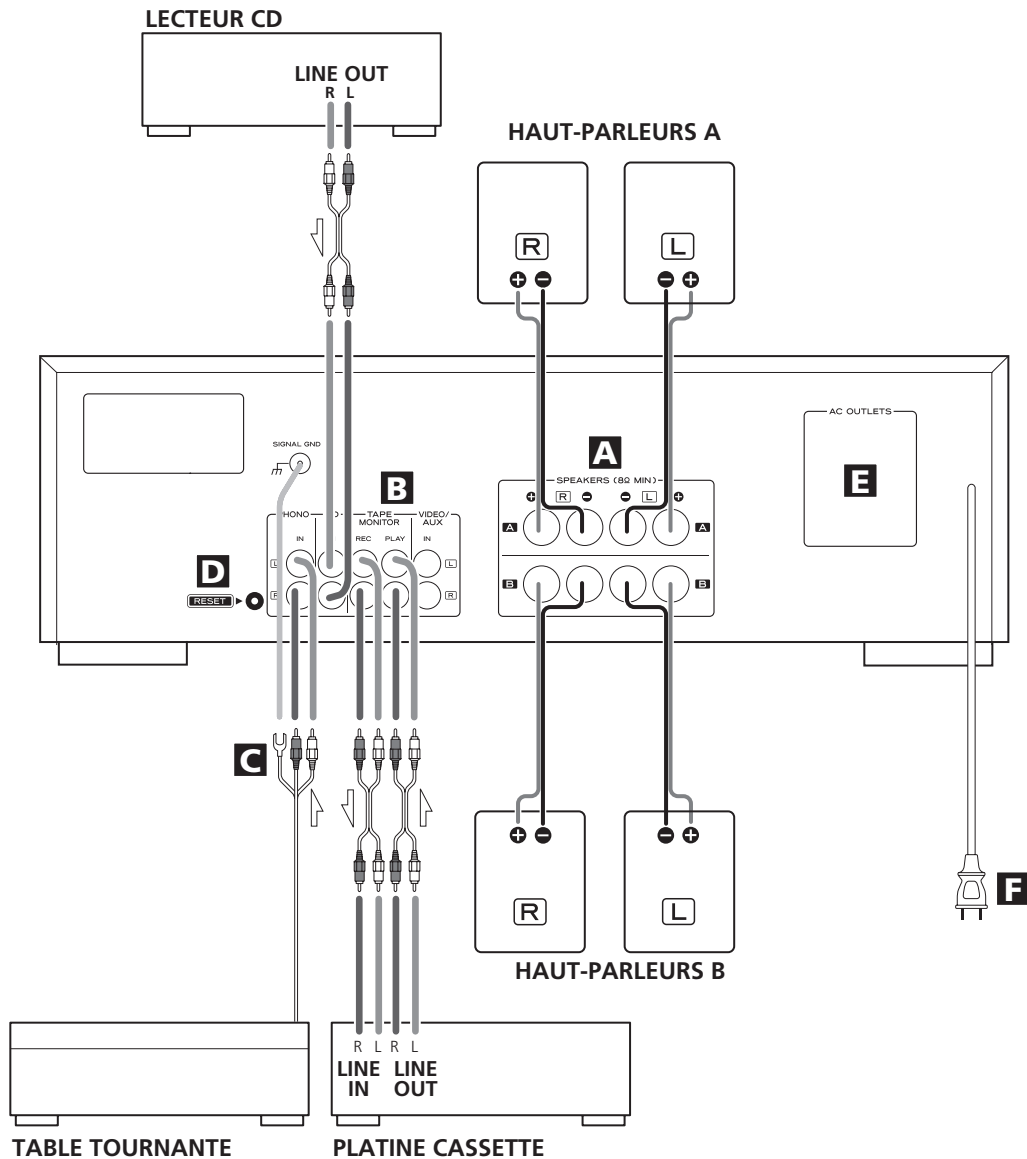

Conversion de tension

(Modèle d'exportation générale seulement)

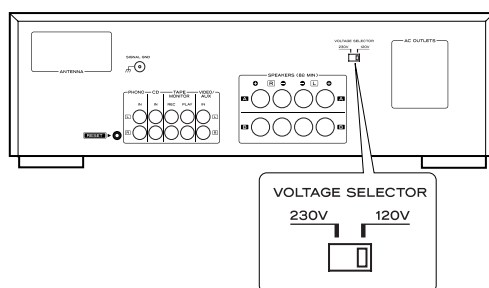

Assurez-vous de débrancher l'appareil avant de changer la position du convertisseur de tension.

1. Trouver le sélecteur de tension sur le panneau arrière.
2. Utilisant un tourne-vis à lame plate, placer en position 230V ou 120V selon votre local.

DANS L'AMÉRIQUE DU NORD: UTILISABLE SUR 120 V D'ALIMENTATION UNIQUEMENT.

A Branchement des haut-parleurs

Attention :

Pour éviter d'endommager les enceintes avec un signal brusque de niveau trop élevé, veillez à mettre l'appareil hors tension avant de raccorder les enceintes.

- Vérifiez l'impédance de vos enceintes. Raccordez des enceintes dont l'impédance est d'au moins 8 ohms.
- Les bornes noires des enceintes correspondent au - (bornes négatives)
Généralement, le côté + des câbles d'enceinte est indiqué ou identifié par une couleur, qui le distingue du "-". Raccordez le côté ainsi marqué à la borne + et le côté dépourvu de marque à la borne -.
- Avant de raccorder les câbles des enceintes, préparez-les en les dénudant sur environ 10 mm maximum, de la gaine isolante (pas plus pour éviter tout risque de court-circuit). Torsadez les brins des extrémités de fils dénudés :

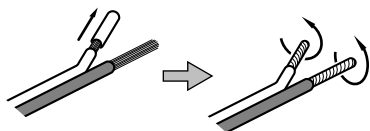

Les parties métalliques de deux fils séparés ne doivent jamais se toucher pour éviter tout risque de court-circuit. Les fils en court-circuit peuvent provoquer un incendie ou détériorer sérieusement votre appareil.

Pour effectuer le raccordement

1. Tournez le capuchon de la borne dans le sens contraire des aiguilles d'une montre pour le desserrer. Le capuchon ne peut pas être séparé de la borne.
2. Introduisez le conducteur dans la borne puis tournez le capuchon dans le sens des aiguilles d'une montre pour assurer son maintien.

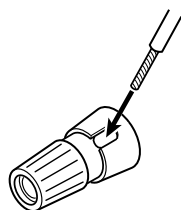

3. Tirez doucement sur le conducteur pour vous assurer qu'il est solidement maintenu.

B Prises CD, TAPE MONITOR, VIDEO/AUX

Un signal audio analogique 2 canaux d'entrée ou de sortie est disponible sur ces prises. Raccordez l'appareil avec des câbles standard de type RCA.

Veillez à brancher:

- la fiche blanche → la prise blanche (L: voie gauche)
- la fiche rouge → la prise rouge (R: voie droite)

C Prises PHONO

Borne SIGNAL GND (MASSE DU SIGNAL)

Branchez le cordon RCA de la table tournante aux prises PHONO.

Veillez à brancher:

- la fiche blanche → la prise blanche (L: voie gauche)
- la fiche rouge → la prise rouge (R: voie droite)

Branchez le fil de masse au borne SIGNAL GND (MASSE DU SIGNAL).

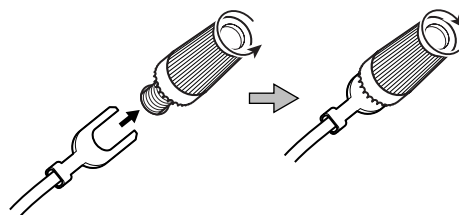

D Réinitialisation [RESET]

Dans les cas suivants, les boutons de fonction peuvent ne pas marcher correctement.

- Lorsque le système est endommagé par un choc électrique.
- Lorsque le secteur est irrégulier ou est perturbé.

Dans ces cas, pressez légèrement l'interrupteur RESET une fois ou deux avec un crayon ou stylo bille.

Tous les réglages conservés en mémoire (tels que les stations pré-réglées) seront effacés.

E Embase Secteur (non commutée)

Ces prises sont actives seulement lorsque l'appareil est en service ou en veille.

Lorsque l'interrupteur d'alimentation de l'appareil est sur la position de repos, les prises sont inactives.

Attention:

Assurez-vous que la puissance totale des équipements raccordés n'excède pas 100 Watts ou 1A.

F Cordon d'alimentation (AC)

Bien brancher le cordon d'alimentation sur une prise de courant qui fournit la tension correcte.

- Tenir la fiche d'alimentation en branchant ou débranchant le cordon d'alimentation.
- Pour débrancher le cordon d'alimentation de la prise murale, tirez directement sur la prise, ne tirez jamais sur le cordon.

Noms des commandes

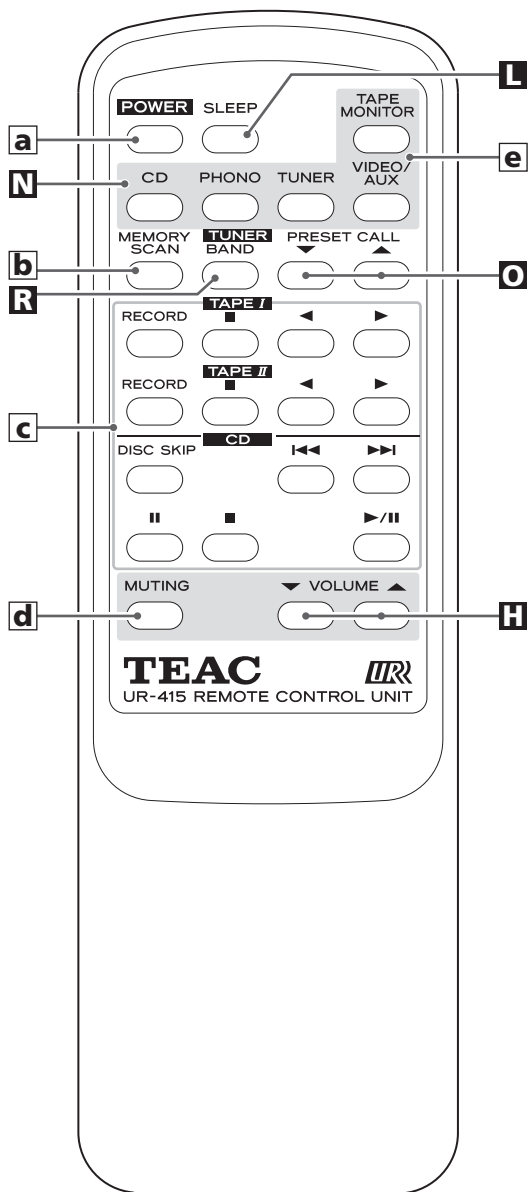
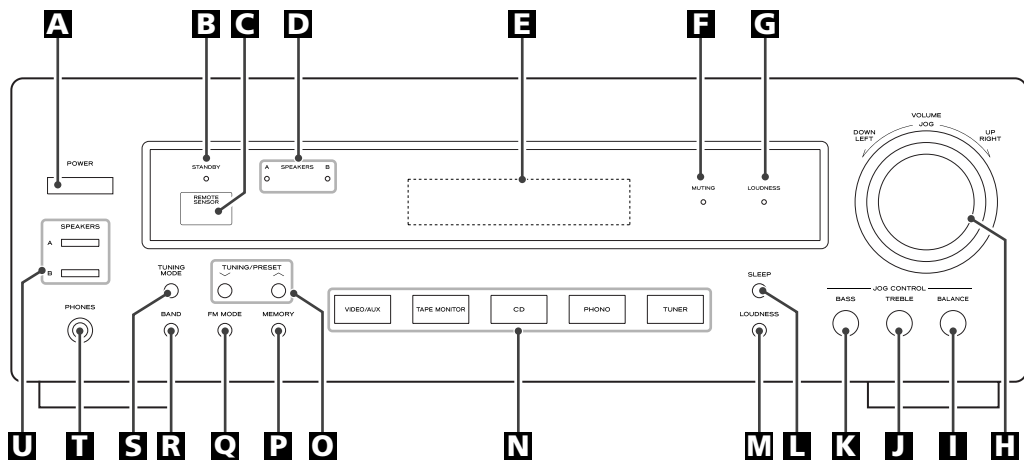

Remarque:

Pour simplifier les explications, les instructions utilisent les noms des touches et commandes sur le panneau avant, sans mentionner l'utilisation de la télécommande.

A Interrupteur POWER

Appuyez sur cet interrupteur pour mettre l'appareil en service ou hors service.

L'appareil tire de la prise secteur une puissance faible mais non nulle lorsque l'interrupteur POWER est sur la position OFF.

B Témoin STANDBY

Ce témoin s'éclaire lorsque l'appareil est en veille. En mode veille, appuyez sur la touche POWER de la télécommande ou sur une des touches d'entrée de l'appareil pour mettre celui-ci en service. Lorsque l'appareil est en service, ce témoin s'éteint.

C REMOTE SENSOR (CAPTEUR DE TÉLÉCOMMANDE)

Lorsque vous utilisez le boîtier de télécommande, dirigez-le vers le capteur de télécommande (REMOTE SENSOR).

D Témoin SPEAKERS

Ce témoin s'allume lorsque la touche SPEAKERS (A ou B) est en position ON.

E Afficheur

Lorsque l'appareil est en service, son état est indiqué par cet afficheur.

F Témoin MUTING

clignote pendant la coupure des sons.

G Témoin LOUDNESS

Ce témoin s'allume lorsque la touche LOUDNESS est en position ON.

H VOLUME/JOG

Tournez ce bouton (ou appuyez sur les touches VOLUME du boîtier de télécommande) pour régler le niveau d'écoute global.

I Touche BALANCE

Cette touche est utilisée pour régler la balance des enceintes.

J Touche TREBLE

Cette touche est utilisée pour régler les aigus.

K Touche BASS

Cette touche est utilisée pour régler les graves.

L Touche SLEEP

Appuyez sur cette touche pour régler la minuterie de mise hors service.

M Touche LOUDNESS

Cette touche permet de compenser la perte des graves aux faibles niveaux de volume.

N INPUT**(CD, PHONO, TUNER, TAPE MONITOR, VIDEO/AUX)**

Ces touches permettent de sélectionner une source. Lorsque l'appareil est en mode veille, appuyez sur une de ces touches pour le mettre en service.

O Touche s TUNING/PRESET

En mode de réglage manuel, Utilisez ces touches pour régler une station.

En mode de syntonisation pré-réglée, Utilisez ces touches pour sélectionner un canal pré-réglé.

P Touche MEMORY

Appuyez sur cette touche pour mettre en mémoire une fréquence.

Q Touche FM MODE

En mode TUNER (FM), appuyez sur cette touche pour sélectionner la stéréophonie ou la monophonie.

R Touche BAND

Appuyez sur cette touche pour sélectionner la gamme, FM ou AM.

S Touche TUNING MODE

Appuyez sur cette touche pour sélectionner le mode de syntonisation manuelle ou de syntonisation sur les fréquences en mémoire.

T PHONES

Pour l'écoute privée, introduisez la fiche du casque dans cette prise puis réglez le niveau au moyen du bouton VOLUME.

U Touche HAUT-PARLEURS

Utilisez cette touche pour mettre sous tension ou hors tension les enceintes (A ou B).

ON : Le son est diffusé par les enceintes.

OFF: aucun son ne sort des enceintes.

a Touche ALIMENTATION (POWER)

Quand le commutateur d'alimentation de l'unité principale est appuyé, utilisez cette touche pour allumer ou placez l'appareil en mode d'attente.

b Touche MEMORY SCAN

Utilisez cette touche pour balayer les canaux pré-réglés.

c Touches de commande pour platine cassette et lecteur CD TEAC

Utilisez ces touches pour commander des éléments TEAC portant la marque .

d Touche MUTING

Appuyez sur cette touche pour couper les sons.

e INPUT**(CD, PHONO, TUNER, TAPE MONITOR, VIDEO/AUX)**

Ces touches permettent de sélectionner une source.

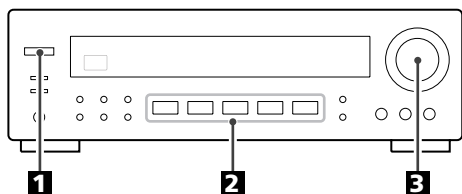

1 Appuyez sur l'interrupteur POWER.

L'appareil s'allume.

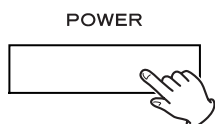

- Quand l'appareil est allumé, le témoin MUTING (SOURDINE) s'allume momentanément. Ceci n'est pas un mauvais fonctionnement.
- Lorsque l'appareil est en mode veille et que le témoin STANDBY est allumé, appuyez sur la touche POWER de la télécommande ou sur une des touches d'entrée (TUNER, PHONO, CD, TAPE MONITOR ou VIDEO/AUX) de l'appareil pour mettre celui-ci en service.

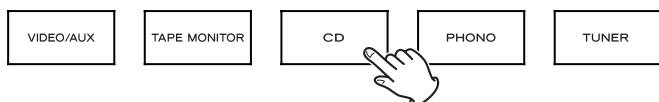
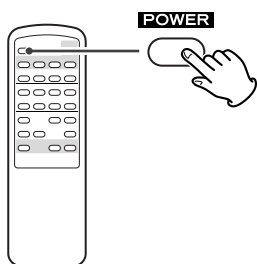

2 Choisir une source en appuyant les touches de sélecteur d'entrée.

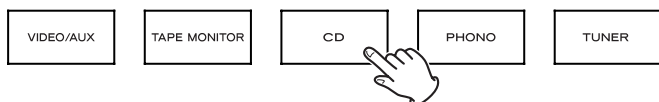

Ecoute de cassette

Appuyez sur la touche TAPE MONITOR pour mettre la fonction écoute de cassette en ou hors service. Quand cette fonction est en service, le témoin "TAPE MON" s'allume sur l'afficheur.

Pour écouter la source TAPE, mettez la fonction écoute de cassette en service à l'aide de la touche TAPE MONITOR.

Pour écouter une source autre que TAPE

Si la fonction écoute de cassette est en service et si le témoin "TAPE MON" est allumé, appuyez sur la touche TAPE MONITOR pour la mettre hors service.

3 Mettre l'appareil sélectionné en marche et augmentez progressivement le volume jusqu'au niveau désiré à l'aide du bouton VOLUME.

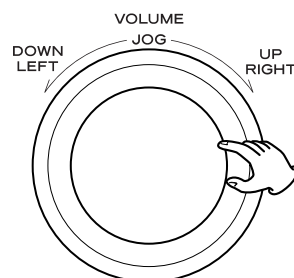

Enregistrement

1. Sélectionner la source à partir de laquelle vous souhaitez réaliser l'enregistrement.

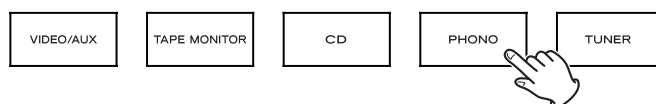

2. Démarrer l'enregistrement.

- Si vous avez raccordé une platine cassette 3 têtes aux prises TAPE MONITOR (PLAY et REC), et si la fonction Tape Monitor est activée pendant l'enregistrement vous ne pourrez pas écouter le son provenant de cette source mais uniquement le son en cours d'enregistrement.

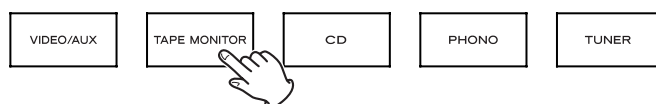

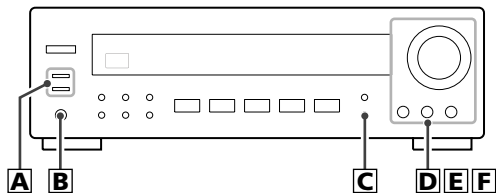

A Allumer/Eteindre les enceintes

Appuyer sur la touche SPEAKERS (A ou B) pour allumer ou éteindre les enceintes.

Lorsque ON est sélectionné (enceintes allumées), le voyant SPEAKERS s'allume.

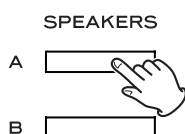

Attention:

Si les haut-parleurs sont connectés aux prises SPEAKERS A, les mettre en service en appuyant sur la touche SPEAKERS A. S'il n'y a pas de haut-parleurs connectés aux prises SPEAKERS B, mettez la touche correspondante sur la position de repos, sinon aucun son ne sortira des prises SPEAKERS A, et vice versa.

B Ecoute avec un casque

Pour une écoute privée, commencez par réduire au minimum le niveau de volume sur le récepteur. Insérez la prise jack du casque dans la prise PHONES et réglez le volume à l'aide du bouton VOLUME.

Pour couper le son provenant des enceintes, appuyez sur la touche SPEAKERS pour les couper (OFF).

Attention:

Baissez toujours le niveau du volume avant de brancher le casque d'écoute. POUR EVITER DE CAUSER DES TROUBLES DE L'OUÏE – Ne mettez pas votre casque d'écoute sur la tête tant que vous ne l'avez pas branché.

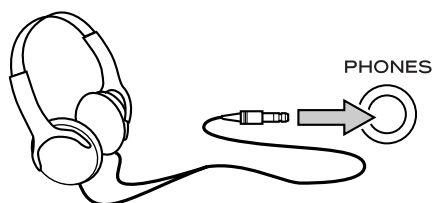

C Touche LOUDNESS

Cette touche permet de compenser la perte des graves aux faibles niveaux de volume. Régler la touche sur la position OFF lors d'une écoute à un niveau normal.



D Commande des graves

Cette commande sert à régler le niveau sonore dans la gamme des fréquences basses.

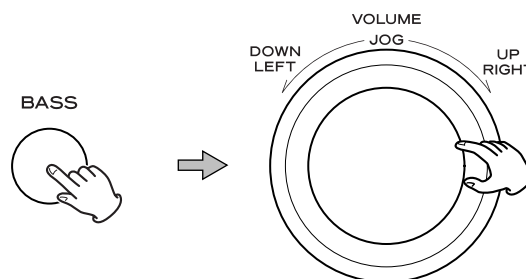

1. Appuyez sur la touche BASS. L'indication "BAS" s'affiche.
2. Dans les 3 secondes qui suivent, tournez le bouton JOG pour modifier le réglage. Le niveau peut être réglé par pas de 2 entre -10 et +10.

E Commande des aigus

Cette commande permet de régler le niveau sonore dans la gamme des fréquences aiguës.

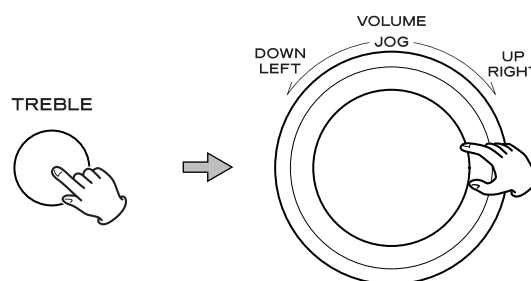

1. Appuyez sur la touche TREBLE. L'indication "TRE" s'affiche.
2. Dans les 3 secondes qui suivent, tournez le bouton JOG pour modifier le réglage. Le niveau peut être réglé par pas de 2 entre -10 et +10.

F Comment régler l'équilibre des haut-parleurs

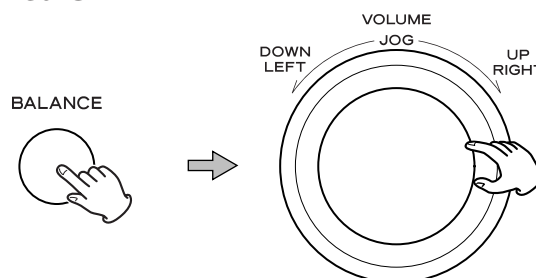

1. Appuyez sur la touche BALANCE. L'indication "BAL" s'affiche.
2. Dans les 3 secondes qui suivent, tournez le bouton JOG pour modifier la balance des enceintes. Le niveau peut être réglé par pas de 1 entre L+16 et R+16:
L+16 ... L+1 ← CENT → R+1 ... R+16

Normalement, régler sur la position "CENT (centre)".

Minuterie de mise hors service

L'appareil peut être mis hors service au moment désiré.

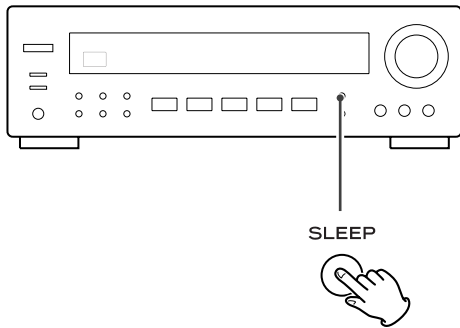

Appuyez de manière répétée sur la touche SLEEP jusqu'à ce que le temps désiré soit indiqué sur l'afficheur. Le temps avant la mise hors service peut être réglé par pas de 10 minutes.

SLEEP 90 (80, 70 ... ou 10)

Le témoin SLEEP s'éclaire et l'appareil est mis hors service 90 (80, 70 ... ou 10) minutes plus tard.

Affichage normal

La minuterie est hors service.

- Après avoir réglé la minuterie de mise hors service, la luminosité de l'afficheur est atténuée.
- Pour connaître le temps restant, appuyez une fois sur la touche SLEEP. Le temps restant est affiché pendant 3 secondes puis les indications habituelles sont rétablies.

Silencieux

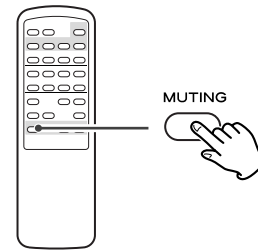

Pour couper momentanément les sons, appuyez sur la touche MUTING. Appuyez une nouvelle fois sur la touche MUTING pour rétablir les sons.

- Aussi longtemps que les sons sont coupés, le témoin MUTING clignote.

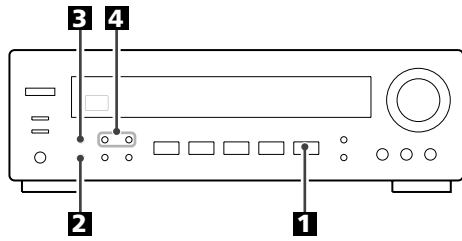

1 Appuyez sur la touche TUNER.



2 Sélectionnez AM ou FM en appuyant sur la touche BAND.



3 Si le témoin "CH" est éclairé, appuyez sur la touche TUNING MODE pour choisir le mode de syntonisation manuelle.



Sur l'afficheur, le témoin "CH" s'éteint.
Cette touche permet de changer le mode de syntonisation.

4 Sélectionnez la station que vous désirez écouter (sélection automatique).



Maintenez la pression d'un doigt sur la touche TUNING/PRESET pendant 0,5 à 2 secondes.
Lorsque la syntonisation sur une station est terminée, cette opération s'arrête automatiquement.

Pour arrêter manuellement la syntonisation, appuyez sur la touche TUNING/PRESET.

Sélection de stations pour lesquelles la syntonisation automatique n'est pas possible (sélection manuelle)

Lorsque vous appuyez brièvement (0,5 seconde ou moins) sur la touche TUNING/PRESET, la fréquence change d'une quantité fixe.

Appuyez de manière répétée sur la touche TUNING jusqu'à ce que la station que vous désirez écouter soit localisée.

- L'indication "TUNED" s'affiche lorsqu'une station est correctement réglée.

Touche FM MODE

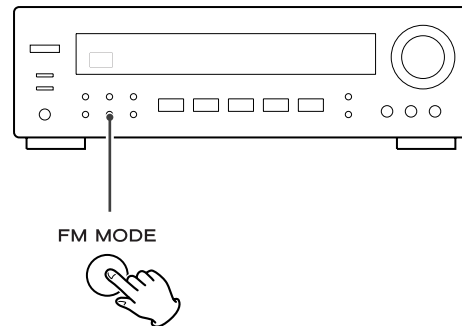

Appuyez sur cette touche pour passer du mode Stéréo au mode Mono et inversement.

Stéréo

Les diffusions en FM stéréo sont reçues en stéréo.
Le témoin "STEREO" s'allume sur l'afficheur quand une émission FM stéréo est reçue.

- Si le son est déformé et si le témoin "STEREO" clignote, le signal n'est pas suffisamment puissant pour une bonne réception stéréo. Le cas échéant, passez au mode MONO.

Mono

Pour compenser une réception FM faible, sélectionnez ce mode. La réception sera alors forcée en mono, réduisant ainsi les parasites indésirables.

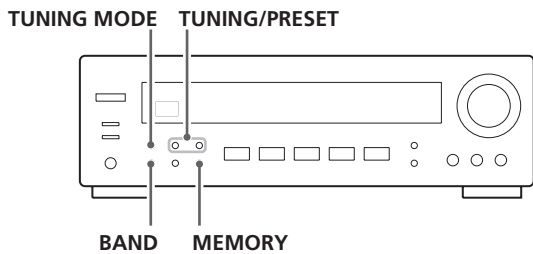

Préréglage de mémoire manuel

Vous pouvez mettre en mémoire les fréquences de stations FM et AM grâce aux canaux 1 à 30 respectivement.

1 Réglez la station que vous souhaitez écouter (voir étapes **1** à **4** de la page 27).

2 Appuyez sur la touche MEMORY.



3 Pendant que le voyant "MEMORY" clignote, sélectionnez un canal préréglé pour enregistrer la station à l'aide des touches TUNING/PRESET puis appuyez sur la touche MEMORY.

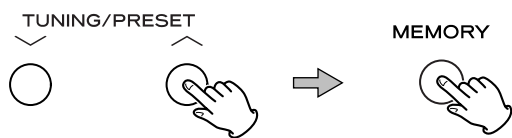

Pour enregistrer plusieurs stations, répétez les étapes **1** à **3**.

Mémoire de secours

Si l'alimentation est interrompue pendant 3 jours ou plus, les réglages conservés en mémoire (tels que stations préréglées) seront effacés.

Pour éviter de perdre les stations préréglées, nous vous recommandons de laisser votre AG-790 en mode STANDBY quand vous ne l'utilisez pas.

Comment sélectionner des stations préréglées

1 Sélectionnez AM ou FM en appuyant sur la touche BAND.



2 Si le voyant "CH" ne s'allume pas, appuyez sur la touche TUNING MODE pour sélectionner le préréglage des stations.



3 Appuyez à plusieurs reprises sur les touches TUNING/PRESET jusqu'à ce que vous ayez trouvé la station préréglée.



Balayage de stations préréglées

1. Sélectionnez AM ou FM en appuyant sur la touche BAND.

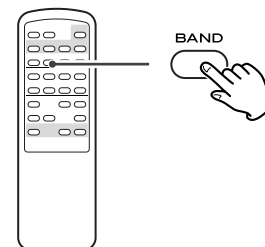

2. Appuyez sur la touche MEMORY SCAN de la télécommande.

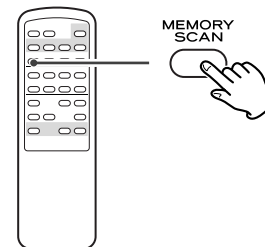

Les stations préréglées stockées en mémoire seront balayées à intervalles de 5 secondes.

Lorsque vous avez identifiée la station que vous désirez écouter, appuyez de nouveau sur la touche MEMORY SCAN pour arrêter le balayage.

- Toute station préréglée n'émettant pas de signal sera sautée.

En cas de problème avec l'appareil, prenez le temps de lire ce tableau et de voir si vous pouvez résoudre le problème tout seul avant de faire appel à votre revendeur ou au centre d'assistance TEAC.

L'appareil ne s'allume pas

- Vérifier que l'appareil est bien branché sur la prise secteur. Vérifiez que la source d'alimentation CA n'est pas une prise équipée d'un interrupteur et si tel et le cas vérifiez que l'interrupteur est bien sur ON. Vérifiez que la prise délivre bien du courant en branchant un autre appareil électrique, une lampe ou un ventilateur par exemple.

Aucun son ne sort des enceintes.

- Régler le volume.
- Régler la commande BALANCE en position "CENT".
- Vérifier que les enceintes sont bien connectées.
- Si les enceintes sont connectées aux prises SPEAKERS A, veillez à ce que la touche SPEAKERS A de la façade soit enfoncée. S'il n'y a pas d'enceintes connectées aux prises SPEAKERS B, veillez à ce que la touche SPEAKERS B de la façade ne soit pas enfoncée. Sélectionnez seulement les prises auxquelles des enceintes sont connectées.
- Si la fonction écoute de cassette est en service et si le témoin "TAPE MON" est allumé, appuyez sur la touche TAPE MONITOR pour la mettre hors service.

Le volume des haut-parleurs A est différent de celui des haut-parleurs B.

- Le volume et la qualité sonore peuvent différer suivant les dimensions, et autres, des haut-parleurs. Si vous voulez utiliser les haut-parleurs A et B simultanément au même volume, connectez exactement le même type de haut-parleurs aux prises SPEAKERS A et B.

Le son est déformé.

- L'appareil est placé trop près d'un poste de télévision ou d'un appareil du même type. Eloignez l'amplificateur ou éteignez ces deux appareils.
- Branchez le fil de masse de la table tournante au borne SIGNAL GND (MASSE DU SIGNAL).

Le son est interrompu en cours d'écoute ou aucun son ne sort alors que l'appareil est sous tension.

- L'impédance des enceintes est inférieure à celle spécifiée pour cet appareil.
- Mettre l'appareil hors tension et baisser le volume.

Réponse des basses faible.

- La polarité (\oplus/\ominus) des enceintes est inversée. Vérifier la polarité de chacune des enceintes.

Aucune station ne peut être captée, ou niveau sonore trop faible.

- Se régler précisément sur la station désirée.
- Si l'appareil se trouve à proximité d'un poste de télévision, éteindre ce dernier.
- Installez de nouveau l'antenne après avoir repéré la meilleure position de réception.
- Il est recommandé d'utiliser une antenne externe.

Bien que l'émission soit en stéréo, le son est en mono.

- Actionnez la touche FM MODE.

Le boîtier de télécommande ne fonctionne pas.

- Appuyez sur le commutateur d'alimentation (POWER) de l'unité principale pour allumer l'appareil.
- Si les piles sont usagées, changez les piles.
- Utilisez le boîtier de télécommande dans les limites de sa portée (5 m) et dirigez-le vers la face avant de l'appareil.
- Retirez les obstacles qui peuvent se trouver entre le boîtier de télécommande et l'appareil.
- Si une lumière violente éclaire l'appareil, éteignez-la.

Si malgré ces indications, vous ne parvenez pas à faire fonctionner normalement l'appareil, débranchez le cordon d'alimentation du secteur et rebranchez-le.

Entretien

Si la surface de l'appareil est sale, nettoyez-la avec un chiffon doux ou utilisez une solution diluée de savon doux. Veillez à ce qu'il ne reste pas de produit sur l'appareil. N'utilisez jamais de diluant, de benzène ou d'alcool, ceux-ci risquant d'endommager la surface de l'appareil.

Section amplificateur

Puissance de sortie	100 + 100 watts RMS (0,9 % THD, 1 kHz, 8 Ω)
Distortion harmonique totale	0,05 % (à 80 watts, 1 kHz)
Sensibilité d'entrée/impédance	PHONO: 6,5 mV/22 kΩ, LIGNE: 230 mV/22 kΩ
Réponse de réquence	PHONO: 20 Hz à 20 kHz, ±3 dB, LIGNE: 20 Hz à 35 kHz, -3 dB
Rapport signal/bruit	PHONO: 75 dB (IHF-A), LIGNE: 90 dB (IHF-A)
Controle de tonalité	GRAVES: ±10 dB à 100 Hz, AIGUES: ±10 dB à 10 kHz
Controle du contour	+4 dB à 100 Hz

Section syntonisateur FM

Gamme de syntonisation	87,5 MHz à 108,0 MHz (Modèle Etats-Unis/Canada/exportation générale: étapes de 100 kHz, Modèle Asie: étapes de 50 kHz)
Sensibilité utilisable	Mono: 10 dBµV/m
Sensibilité amortissement 50 dB	Mono: 15 dBµV/m, Stéréo: 33 dBµV/m
Rapport réjection d'image	35 dB
Rapport suppression AM	50 dB
Distortion harmonique (1 kHz)	Mono: 0,5 %, stéréo: 0,5 %
Réponse de fréquence	20 Hz à 15 kHz, -3dB
Séparation stéréo (1 kHz)	35 dB
Rapport signal/bruit	Mono: 70 dB, stéréo: 65 dB (IHF-A)

Section syntonisateur AM

Gamme de syntonisation	530 kHz à 1.720 kHz, étapes de 10 kHz (Modèle Etats-Unis/Canada/exportation générale) 522 kHz à 1.620 kHz, étapes de 9 kHz (Modèle Asie)
Sensibilité utilisable	55 dB
Distortion harmonique totale	1 % à 100 dBµV/m
Rapport signal/bruit	40 dB à 100 dBµV/m

Généralités

Alimentation	120 Vca 60 Hz (Modèle Etats-Unis/Canada) 120 V/230 Vca, 50-60 Hz (Modèle d'exportation générale) 230 Vca, 50 Hz (Modèle Asie)
Consommation	2,5 A (Modèle Etats-Unis/Canada) 280 W (Modèle d'exportation générale/Asie)
Prise de courant (totale 100 W ou 1 A max) UNSWITCHED (Non-commutable) x 2 (Modèle Etats-Unis/Canada/exportation générale) UNSWITCHED (Non-commutable) x 1 (Modèle Asie)	
Dimensions (L x H x P)	435 x 144 x 330 mm
Poids (net)	7,4 kg

Accessoires standard

- Antenna de boucle AM x 1
- Antenne FM x 1
- Boîtier de télécommande x 1
- Pile (AA, R6, SUM-3) x 2

- Les caractéristiques et la présentation peuvent être modifiées sans avis préalable.
- Les illustrations peuvent légèrement différer des modèles de production.

TEAC

TEAC CORPORATION	3-7-3, Nakacho, Musashino-shi, Tokyo 180-8550, Japan Phone: (0422) 52-5081
TEAC AMERICA, INC.	7733 Telegraph Road, Montebello, California 90640 Phone: (323) 726-0303
TEAC CANADA LTD.	5939 Wallace Street, Mississauga, Ontario L4Z 1Z8, Canada Phone: (905) 890-8008
TEAC MEXICO, S.A. De C.V	Campeños N°184, Colonia Granjas Esmeralda, Delegacion Iztapalapa, CP 09810, México DF Phone: (525) 581-5500
TEAC UK LIMITED	5 Marlin House, Croxley Business Park, Watford, Hertfordshire, WD18 8TE, U.K. Phone: 01923-819699
TEAC EUROPE GmbH	Bahnstrasse 12, 65205 Wiesbaden-Erbenheim, Germany Phone: 0611-71580
TEAC ITALIANA S.p.A.	Via C. Cantù 11, 20092 Cinisello Balsamo, Milano, Italy Phone: 02-66010500
TEAC AUSTRALIA PTY., LTD. A.B.N. 80 005 408 462	280 William Street, Melbourne VIC 3000, Australia Phone: (03) 9672-2400

This appliance has a serial number located on the rear panel. Please record the model number and serial number and retain them for your records.

Model number _____

Serial number _____

0505 · MA-0979A

Free Manuals Download Website

<http://myh66.com>

<http://usermanuals.us>

<http://www.somanuals.com>

<http://www.4manuals.cc>

<http://www.manual-lib.com>

<http://www.404manual.com>

<http://www.luxmanual.com>

<http://aubethermostatmanual.com>

Golf course search by state

<http://golfingnear.com>

Email search by domain

<http://emailbydomain.com>

Auto manuals search

<http://auto.somanuals.com>

TV manuals search

<http://tv.somanuals.com>