

TEAC

DD DOLBY
B TYPE NR
HX PRO

W-865R

Double Auto Reverse Cassette Deck

OWNER'S MANUAL
MANUEL DU PROPRIÉTAIRE
MANUAL DEL USUARIO
BEDIENUNGSANLEITUNG
MANUALE DI ISTRUZIONI
GEBRUIKSAANWIJZING

ENGLISH

FRANÇAIS

ESPAÑOL

DEUTSCH

ITALIANO

NEDERLANDS

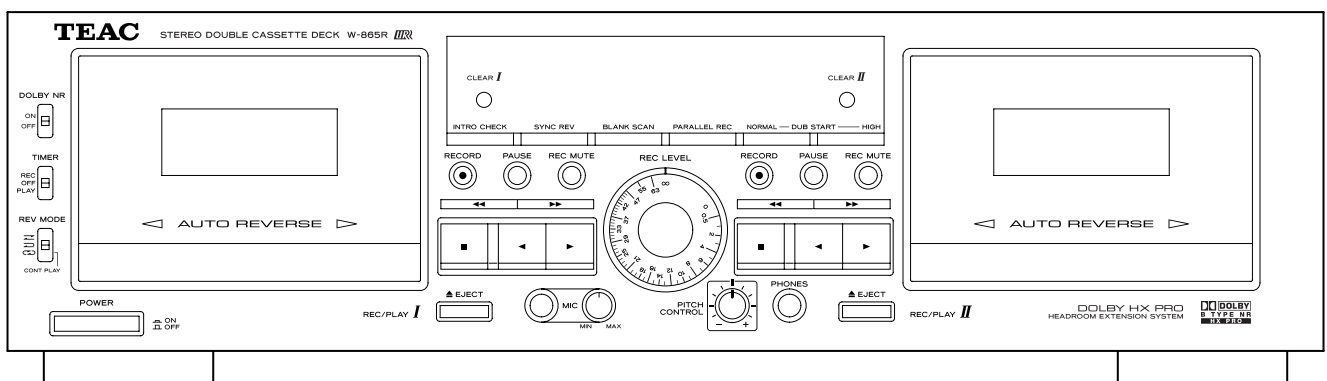



CAUTION
RISK OF ELECTRIC SHOCK
DO NOT OPEN



CAUTION: TO REDUCE THE RISK OF ELECTRIC SHOCK, DO NOT REMOVE COVER (OR BACK). NO USER-SERVICEABLE PARTS INSIDE. REFER SERVICING TO QUALIFIED SERVICE PERSONNEL.



The lightning flash with arrowhead symbol, within an equilateral triangle, is intended to alert the user to the presence of uninsulated "dangerous voltage" within the product's enclosure that may be of sufficient magnitude to constitute a risk of electric shock to persons.



The exclamation point within an equilateral triangle is intended to alert the user to the presence of important operating and maintenance (servicing) instructions in the literature accompanying the appliance.

IMPORTANT SAFETY INSTRUCTIONS

CAUTION

- Read all of these Instructions.
- Save these Instructions for later use.
- Follow all Warnings and Instructions marked on the audio equipment.

1) Read Instructions — All the safety and operating instructions should be read before the product is operated.

2) Retain Instructions — The safety and operating instructions should be retained for future reference.

3) Heed Warnings — All warnings on the product and in the operating instructions should be adhered to.

4) Follow Instructions — All operating and use instructions should be followed.

5) Cleaning — Unplug this product from the wall outlet before cleaning. Do not use liquid cleaners or aerosol cleaners. Use a damp cloth for cleaning.

6) Attachments — Do not use attachments not recommended by the product manufacturer as they may cause hazards.

7) Water and Moisture — Do not use this product near water — for example, near a bath tub, wash bowl, kitchen sink, or laundry tub; in a wet basement; or near a swimming pool; and the like.

8) Accessories — Do not place this product on an unstable cart, stand, tripod, bracket, or table. The product may fall, causing serious injury to a child or adult, and serious damage to the product. Use only with a cart, stand, tripod, bracket, or table recommended by the manufacturer, or sold with the product. Any mounting of the product should follow the manufacturer's instructions, and should use a mounting accessory recommended by the manufacturer.

9) A product and cart combination should be moved with care. Quick stops, excessive force, and uneven surfaces may cause the product and cart combination to overturn.



10) Ventilation — Slots and openings in the cabinet are provided for ventilation and to ensure reliable operation of the product and to protect it from overheating, and these openings must not be blocked or covered. The openings should never be blocked by placing the product on a bed, sofa, rug, or other similar surface. This product should not be placed in a built-in installation such as a bookcase or rack unless proper ventilation is provided or the manufacturer's instructions have been adhered to.

11) Power Sources — This product should be operated only from the type of power source indicated on the marking label. If you are not sure of the type of power supply to your home, consult your product dealer or local power company. For products intended to operate from battery power, or other sources, refer to the operating instructions.

12) Grounding or Polarization — This product may be equipped with a polarized alternating-current line plug (a plug having one blade wider than the other). This plug will fit into the power outlet only one way. This is a safety feature. If you are unable to insert the plug fully into the outlet, try reversing the plug. If the plug should still fail to fit, contact your electrician to replace your obsolete outlet. Do not defeat the safety purpose of the polarized plug.

13) Power-Cord Protection — Power-supply cords should be routed so that they are not likely to be walked on or pinched by items placed upon or against them, paying particular attention to cords at plugs, convenience receptacles, and the point where they exit from the product.

14) Outdoor Antenna Grounding — If an outside antenna or cable system is connected to the product, be sure the antenna or cable system is grounded so as to provide some protection against voltage surges and built-up static charges. Article 810 of the National Electrical Code, ANSI/NFPA 70, provides information with regard to proper grounding of the mast and supporting structure, grounding of the lead-in wire to an antenna discharge unit, size of grounding conductors, location of antenna-discharge unit, connection to grounding electrodes, and requirements for the grounding electrode.

Note to CATV system installer:

This reminder is provided to call the CATV system installer's attention to Section 820-40 of the NEC which provides guidelines for proper grounding and, in particular, specifies that the cable ground shall be connected to the grounding system of the building, as close to the point of cable entry as practical.

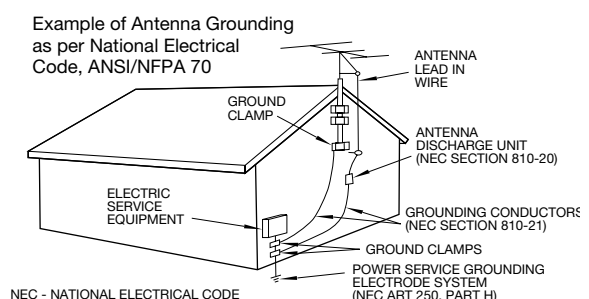

15) Lightning — For added protection for this product during a lightning storm, or when it is left unattended and unused for long periods of time, unplug it from the wall outlet and disconnect the antenna or cable system. This will prevent damage to the product due to lightning and power-line surges.

16) Power Lines — An outside antenna system should not be located in the vicinity of overhead power lines or other electric light or power circuits, or where it can fall into such power lines or circuits. When installing an outside antenna system, extreme care should be taken to keep from touching such power lines or circuits as contact with them might be fatal.

17) Overloading — Do not overload wall outlets, extension cords, or integral convenience receptacles as this can result in risk of fire or electric shock.

18) Object and Liquid Entry — Never push objects of any kind into this product through openings as they may touch dangerous voltage points or short-out parts that could result in a fire or electric shock. Never spill liquid of any kind on the product.

19) Servicing — Do not attempt to service this product yourself as opening or removing covers may expose you to dangerous voltage or other hazards. Refer all servicing to qualified service personnel.

20) Damage Requiring Service — Unplug this product from the wall outlet and refer servicing to qualified service personnel under the following conditions:

- a) when the power-supply cord or plug is damaged.
- b) if liquid has been spilled, or objects have fallen into the product.
- c) if the product has been exposed to rain or water.
- d) if the product does not operate normally by following the operating instructions. Adjust only those controls that are covered by the operating instructions as an improper adjustment of other controls may result in damage and will often require extensive work by a qualified technician to restore the product to its normal operation.
- e) if the product has been dropped or damaged in any way.
- f) when the product exhibits a distinct change in performance — this indicates a need for service.

21) Replacement Parts — When replacement parts are required, be sure the service technician has used replacement parts specified by the manufacturer or have the same characteristics as the original part. Unauthorized substitutions may result in fire, electric shock, or other hazards.

22) Safety Check — Upon completion of any service or repairs to this product, ask the service technician to perform safety checks to determine that the product is in proper operating condition.

23) Wall or Ceiling Mounting — The product should be mounted to a wall or ceiling only as recommended by the manufacturer.

24) Heat — The product should be situated away from heat sources such as radiators, heat registers, stoves, or other products (including amplifiers) that produce heat.

WARNING: TO PREVENT FIRE OR SHOCK HAZARD, DO NOT EXPOSE THIS APPLIANCE TO RAIN OR MOISTURE.

CAUTION

- DO NOT REMOVE THE EXTERNAL CASES OR CABINETS TO EXPOSE THE ELECTRONICS. NO USER SERVICEABLE PARTS ARE WITHIN!
- IF YOU ARE EXPERIENCING PROBLEMS WITH THIS PRODUCT, CONTACT TEAC FOR A SERVICE REFERRAL. DO NOT USE THE PRODUCT UNTIL IT HAS BEEN REPAIRED.
- Do not expose this apparatus to drips or splashes.
- Do not place any objects filled with liquids, such as vases, on the apparatus.
- Do not install this apparatus in a confined space such as a book case or similar unit.
- The apparatus draws nominal non-operating power from the AC outlet with its POWER switch in the off position.
- The apparatus should be located close enough to the AC outlet so that you can easily grasp the power cord plug at any time.
- An apparatus with Class I construction shall be connected to an AC outlet with a protective grounding connection.

For U.S.A.

This equipment has been tested and found to comply with the limits for a Class B digital device, pursuant to Part 15 of the FCC Rules. These limits are designed to provide reasonable protection against harmful interference in a residential installation. This equipment generates, uses, and can radiate radio frequency energy and, if not installed and used in accordance with the instructions, may cause harmful interference to radio communications. However, there is no guarantee that interference will not occur in a particular installation. If this equipment does cause harmful interference to radio or television reception, which can be determined by turning the equipment off and on, the user is encouraged to try to correct the interference by one or more of the following measures:

- Reorient or relocate the equipment and/or the receiving antenna.
- Increase the separation between the equipment and receiver.
- Connect the equipment into an outlet on a circuit different from that to which the receiver is connected.
- Consult the dealer or an experienced radio/TV technician for help.

CAUTION

Changes or modifications to this equipments not expressly approved by TEAC CORPORATION for compliance will void the user's warranty.

Table of Contents

Thank you for choosing TEAC. Read this manual carefully to get the best performance from this unit.

Before Use	4
Handling Cassette Tapes	5
Connections	6
Using the Remote Control Unit	7
Identifying the Parts	8
Display	10
Playback (either TAPE I or TAPE II)	11
Continuous Playback	13
Blank Scan	13
Song Search	14
Intro Check	15
Recording (either TAPE I or TAPE II)	16
Mic Mixing Recording	18
Continuous Recording	19
Dubbing (from TAPE I to TAPE II)	20
Parallel Recording	20
Editing during Dubbing (only at normal speed)	21
Synchro Reverse Dubbing (from TAPE I to TAPE II)	22
Timer-Controlled Playback and Recording	24
Troubleshooting	25
Maintenance	26
Specifications	27

Before Use

Read this before operation

- As the unit may become warm during operation, always leave sufficient space around the unit for ventilation.
- The voltage supplied to the unit should match the voltage as printed on the rear panel. If you are in any doubt regarding this matter, consult an electrician.
- Choose the installation location of your unit carefully. Avoid placing it in direct sunlight or close to a source of heat. Avoid locations subject to vibrations and excessive dust, heat, cold or moisture.
- Do not place the unit on any other electronic components.
- Do not open the cabinet as this might result in damage to the circuitry or electrical shock. If a foreign object should fall into the unit, contact your dealer or service company as soon as possible.
- When removing the power plug from a wall outlet, always pull directly on the plug. Do not pull on the line cord.
- Do not attempt to clean the unit with chemical solvents as this might damage the finish. Use a clean, dry, lint-free cloth.
- Keep this manual in a safe place for future reference.

Caution

- Do not open the cassette or pull the tape out of the cassette.
- Do not touch the tape surface.
- Do not use or store the tape in a humid or dusty place.
- Keep the tape away from any magnetic sources, such as speakers or TVs, otherwise noise may be produced during playback or important recordings may be erased.

Cassette tapes that you should not use

Poor performance, errors, or malfunctions may result if you use any of the tapes described below. Some of these tapes may also cause tape clog problems that can damage the tape transport mechanism.

Cassettes that are imperfectly shaped

Do not use a deformed cassette or one that has unstable tape movement or makes a strange sound during fast-forward or rewind.

Long play tapes

Do not use C-120 or longer tapes. These tapes are very thin and can easily stretch or get tangled in the tape transport mechanism.

Endless tapes

Do not use these tapes because they can easily get tangled in the tape transport mechanism.

Automatic tape type detection function

This cassette deck can detect what type of tape is being used based on the detection holes in the cassette shell. Be sure to use cassettes with detection holes.

- With this cassette deck, you can play back normal (Type I), chrome (Type II) and metal (Type IV) tapes. For recording, use normal (Type I) or chrome (Type II) tapes.
- Each deck (TAPE I and TAPE II) is equipped with its own auto tape type detection function, so you can use different types of tape at the same time.

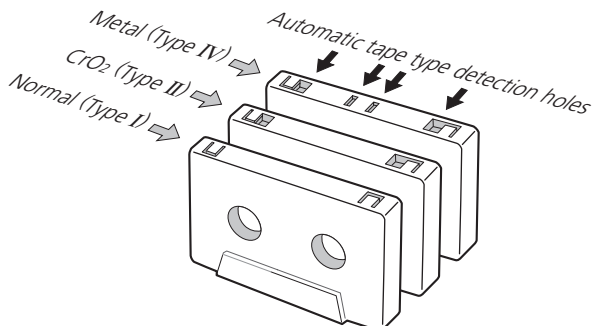

Tape slack

Slack can cause the tape to get tangled in the capstan or other rotating parts. To prevent this, take up all tape slack using a pencil or the like inserted into the reel hole.

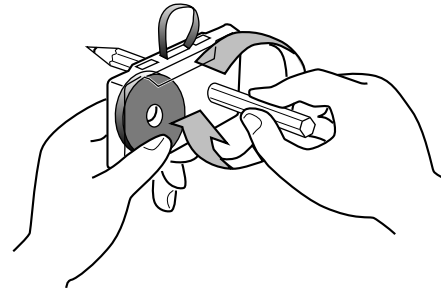

Accidental erasure prevention tabs

Tabs on top of the cassette shell allow you to prevent important recordings from being erased by mistake. There are two tabs on each cassette shell: one for side "A" and the other for side "B".

Once these tabs have been removed using a screwdriver or the like, there is absolutely no chance of the recording function being activated.

Accidental erasure prevention tab for side "A"

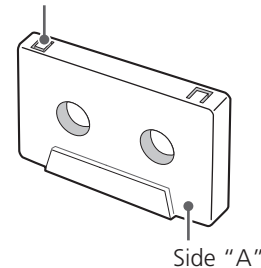

To record on a cassette whose tab has been broken off, stick a piece of adhesive tape over the hole. Be careful not to block the tape type detection holes.

Dolby NR

Dolby NR is designed to reduce tape hiss, a noise introduced during the recording and playback processes. This cassette deck is equipped with Dolby B-type Noise Reduction.

The Dolby NR system affects both recording and playback quality. In playback, be sure to set the DOLBY NR switch to the same position used when the recording was made.

Manufactured under license from Dolby Laboratories.
HX Pro headroom extension originated by Bang and Olufsen.
Dolby, HX Pro, and the double-D symbol are trademarks of Dolby Laboratories.

Connections

Precautions

- Plug the power cord into an AC outlet only after having made all other connections.
- Read the instructions of each component you intend to use with this unit.

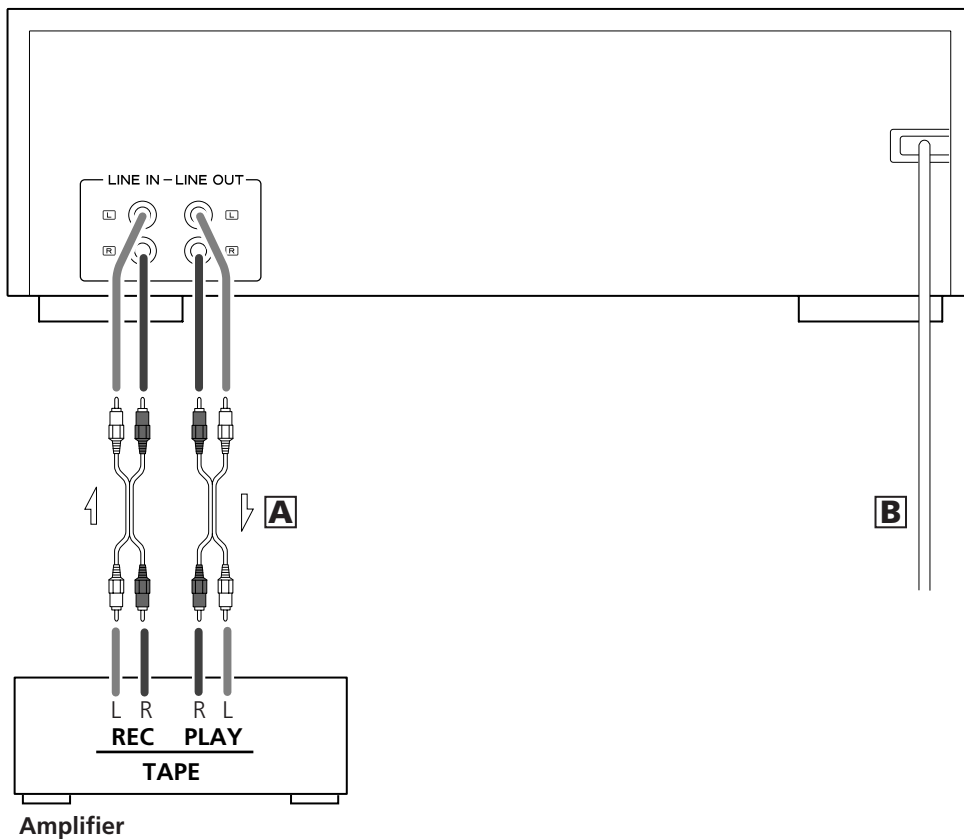

Voltage Conversion

(General export models only)

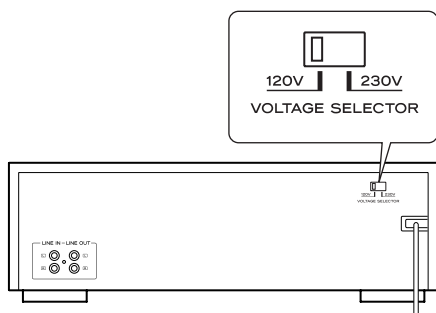

Be sure to remove the power cord from the AC outlet before repositioning the voltage converter switch.

1. Locate the voltage selector on the rear panel.
2. Using a flat-bladed screwdriver, set to the appropriate 230V or 120V position according to your area.

IN NORTH AMERICA USE ONLY ON 120 V SUPPLY.

A LINE IN and LINE OUT jacks

Use the supplied RCA cables to make connections between this unit and your amplifier. Make sure to connect:

White plug to White jack (L: left channel)
Red plug to Red jack (R: right channel)

- Plugs must be firmly inserted into the corresponding jacks. Do not bundle the RCA cables together with the power cord and speaker cables. Doing so will degrade sound quality or generate noise.

B AC power cord

Plug this AC power cord into an AC wall socket.

- Be sure to connect the power cord to an AC outlet which supplies the correct voltage.
- Hold the power plug when plugging or unplugging the power cord. Never pull or yank on the power cord.
- Unplug the power cord when you are not going to use the unit for some time.

Cautions when using the remote control unit

- Point the remote control unit at the remote sensor of the cassette deck and operate the remote control unit at a distance of no more than 5 meters. Do not place objects between the remote control unit and remote sensor.
- Direct sunlight or very bright light will reduce the sensitivity of the remote sensor. If this is the case, use the control buttons on the cassette deck instead of the remote buttons.
- It is possible that other infrared-ray-sensitive equipment nearby may malfunction when you operate the remote control.

Loading batteries into the remote control unit

Remove the lid of the battery compartment, load two "AA" sized batteries in the indicated directions, and then replace the lid. When inserting batteries, be sure to observe proper polarity (+ and -).

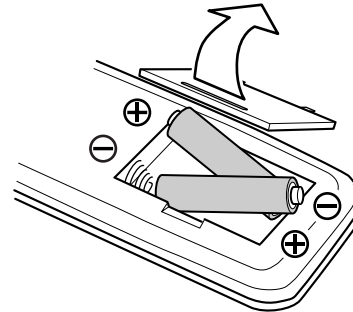

If you have to put the remote control unit quite close to the remote sensor or if any remote buttons do not work, then **the batteries are no longer fit for use and must be replaced**. Be sure to always replace both batteries at once.

Important Cautions for Handling Batteries

Improper battery use can result in leakage or rupture. Observe the following instructions:

- Load the batteries in the correct direction as indicated in the battery compartment.
- Do not mix old and new batteries, or mix different types or brands of battery.
- Do not heat, disassemble, or throw batteries into fire or water.
- Do not store or carry batteries together with other small metal objects. Doing so can cause battery shorting, leakage or rupture.
- Do not try to recharge dry batteries.
- When the cassette deck is not going to be used for a long time (more than one month), take the batteries out of the battery compartment.
- If leakage into the battery compartment is observed, wipe up any liquid inside the compartment and load new batteries.

Identifying the Parts

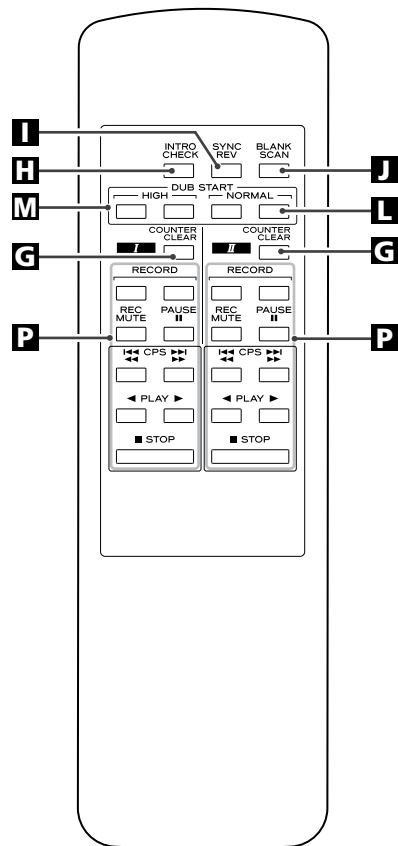
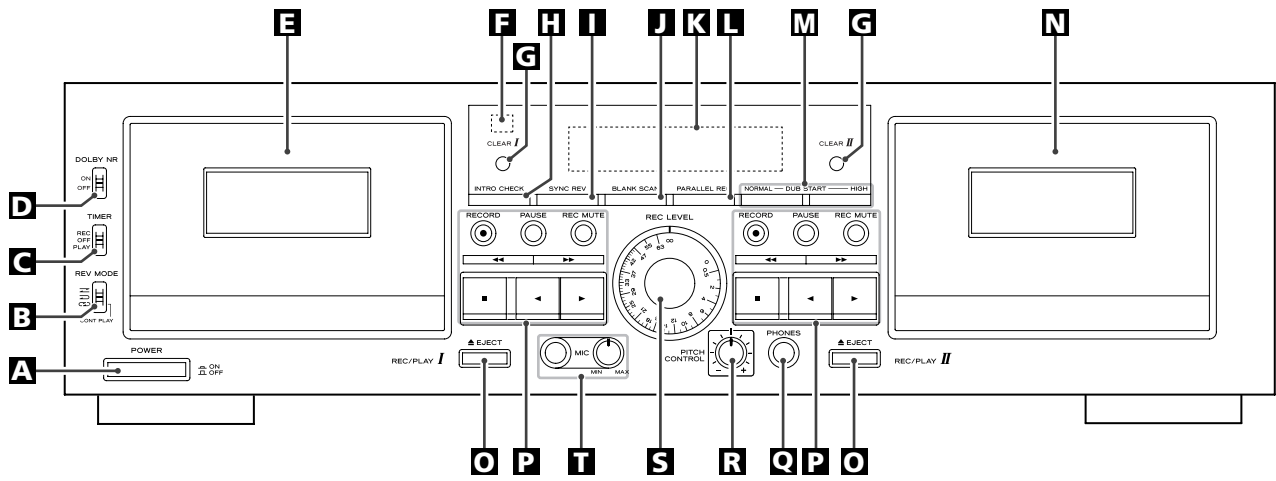

In this manual we only refer to the buttons on the cassette deck itself. However, their remote counterparts can be used in the same way.

A Power switch

This switch toggles the unit on/off.

The equipment draws nominal non-operating power from the AC outlet with its POWER switch in the OFF position.

B Reverse mode switch (REV MODE)

This switch is used to switch between reverse modes.

C TIMER switch

This switch is provided for use with a commercially available audio timer, to allow timer controlled recording or playback. Normally, leave this switch to the OFF position.

D DOLBY NR switch

This switch toggles the Dolby Noise Reduction system on/off. In playback you need to set this switch to the same position as when the recording was made.

E TAPE I compartment

F Remote sensor

This receives remote commands. When using the remote control unit, point it at this sensor.

G Counter clear buttons (CLEAR I and CLEAR II)

Pressing these buttons reset the tape counter readings for TAPE I and TAPE II, respectively.

H INTRO CHECK button

Pressing this button allows you to identify recorded segments by listening to the first 15 seconds of each segment.

I Synchro reverse button (SYNC REV)

Pressing this button activates the synchro reverse dubbing function.

J BLANK SCAN button

This button toggles Blank Scan on/off.

K Display

This shows tape counters, level meters, etc.

L Parallel record button (PARALLEL REC)

This button lets you simultaneously record on both decks.

M Dubbing start button (DUB START)

This button is used when copying the contents of a tape from TAPE I to TAPE II, either at normal or high speed.

On the remote control unit a pair of buttons is provided for each speed. You need to press both buttons at the same time.

N TAPE II compartment

O EJECT buttons

Pressing these buttons opens the TAPE I and TAPE II compartments.

P Tape transport control buttons

RECORD

Pressing this button shifts the corresponding deck to record-pause mode.

When you use the remote control unit, you need to press a pair of buttons at the same time to shift either deck to record-pause mode.

PAUSE

Pressing this button temporarily stops playback or recording.

Recording mute (REC MUTE)

This button is for creating the 4-second blank space needed for proper operation of the Computomatic Program Search (CPS) function.



Fast-forward/Rewind



Stop of playback/record



Reverse side play/Forward side play

Q Headphones jack (PHONES)

Plug your headphones into this jack.

R PITCH CONTROL

This control is used to vary the playback speed.

S REC LEVEL control

This control is used to adjust the recording level.

T MIC jack and level control

Insert your microphone into this jack and use the knob to adjust the level of mic input.

- The MIC jack is mono. You cannot use a stereo microphone with this cassette deck.

Display

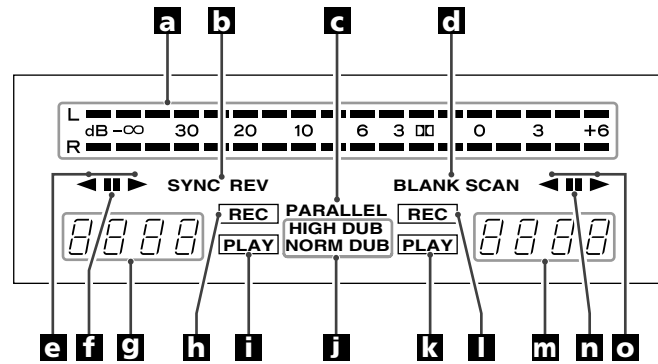

a Peak level meter

This shows recording and playback levels.

b SYNC REV

This indicator lights when the synchro reverse dubbing function is switched on.

c PARALLEL

This indicator lights to indicate parallel recording is taking place.

d BLANK SCAN

This indicator lights to indicate the corresponding function is switched on.

e Playback/recording direction indicator of TAPE I deck

f Pause indicator

This indicator lights when the TAPE I deck is temporarily stopped.

g Tape counter of TAPE I deck

The tape counter indicates the relative position of the tape. You can reset the counter to zero whenever you want. During a CPS function, the tape counter shows "CP" and your specified number of songs to skip ahead or back.

h Record indicator

This indicator lights when the TAPE I deck is in record mode.

i Play indicator

This indicator lights when the TAPE I deck is in play mode.

j Dubbing indicator

"NORMAL DUB" lights during normal speed dubbing, and "HIGH DUB" lights during high speed dubbing.

k Play indicator

This indicator lights when the TAPE II deck is in play mode.

l Record indicator

This indicator lights when the TAPE II deck is in record mode.

m Tape counter of TAPE II deck

The tape counter indicates the relative position of the tape. You can reset the counter to zero whenever you want. During CPS operation, the tape counter shows "CP" and the number of songs you have specified to skip ahead or back.

n Pause indicator

This indicator lights when the TAPE II deck is temporarily stopped.

o Playback/recording direction indicator of TAPE II deck

Playback (either TAPE I or TAPE II) 1

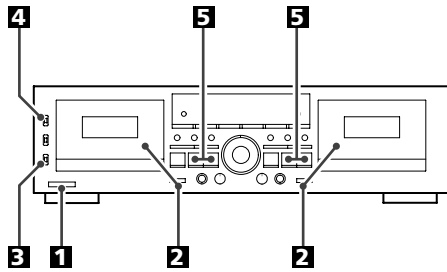

1 Switch on the power.

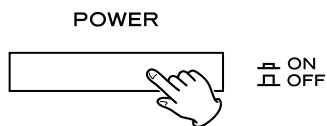

2 Load a pre-recorded tape into the TAPE I or II deck.

Press the EJECT button (▲) to open the cassette compartment. Insert the cassette tape with its open edge facing down, the desired side facing you. Then, close the cassette compartment by pushing on its front part.

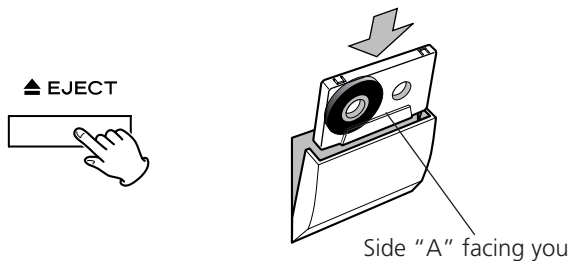

- This cassette deck can play back Normal (Type I), Chrome (Type II) and Metal (Type IV) tapes.

For the sake of simplicity, we refer to the tape side facing you as Side "A" and to the tape side facing away as Side "B". When you insert a cassette with Sides "A" and "B" reversed, Side "A" should read Side "B" and Side "B" should read Side "A".

3 Select a reverse mode setting using the REV MODE switch.



You have a choice of three settings:

☰: One way mode

Set the switch to this position to play back only one side.

↔: Two way mode

Set the switch to this position to play back both sides of the tape in one session. When playback reaches the end of side "A", the playback direction is automatically reversed, and playback continues on side "B".

🔄: Repeat mode

Set the switch to this position and both sides of the tape are played back as many as 5 times.

4 Set the DOLBY NR switch.



Set the switch to the ON position when playing back tapes recorded with Dolby NR.

To play tapes recorded without Dolby NR, set the switch to the OFF position.

5 Press the play button (▶ or ◀).

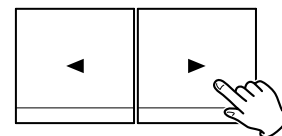

- ▶: Pressing this button starts playback from side "A". Playback stops when reaching the end of side "A" if the reverse mode is set to ☰. If the reverse mode is set to ↔, playback continues on side "B", stopping at the end of side "B". If the reverse mode is set to 🔄, playback cycles through both tape sides 5 times.
- ◀: Pressing this button starts playback from side "B". Playback stops when reaching the end of side "B" if the reverse mode is set to either ☰ or ↔. If the reverse mode is set to 🔄, side "B" is played back, and then playback cycles through both tape sides 4 times.

Playback (either TAPE I or TAPE II) 2

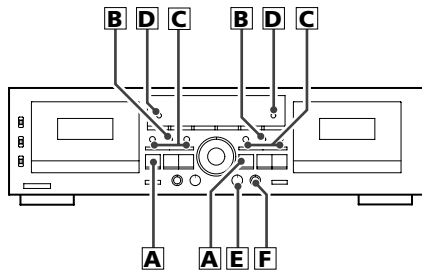

A To stop playback

Press the stop button (■).

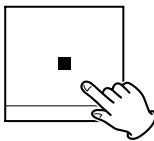

B To stop playback temporarily

Press the PAUSE button.

To resume playback, press the PAUSE button again, or press the play button (◀ or ▶).

PAUSE



- While playback is paused, pressing the play button whose direction is opposite to the indicator (◀ or ▶) on the display, will switch the playback direction. This does not release the pause function. Press PAUSE or the same play button (◀ or ▶) again to start playback on the other side of the tape.

C Fast forward/Rewind

Press the ◀◀ or ▶▶ button while in stop mode to fast wind the tape.

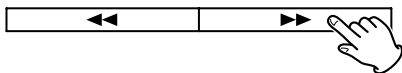

To stop the fast winding tape, press the stop button (■).

D Tape counter

Press the CLEAR I or II button to reset the tape counter to 0000. You can use this function for easy relocation of any desired point on the tape.

CLEAR I



CLEAR II

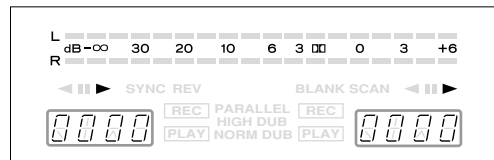

E Pitch control (TAPE I deck only)

This control varies the pitch of the music during playback. (This control does not work during recording or dubbing.)

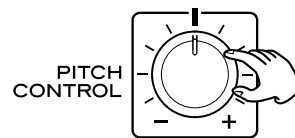

Turning the pitch control knob clockwise increases the playback speed and raises the pitch up to +10%.

Turning the pitch control knob counterclockwise reduces the playback speed and lowers the pitch by a maximum of -10%.

F To listen through headphones

Plug your headphones into the PHONES jack, and put on the headphones.

Plugging into the PHONES jack does not disable the line outputs.

CAUTION

There is no level control for the headphones output. Beware that sudden loud sounds may occur depending on recorded material. You should avoid prolonged exposure to high volume sound as this can damage your hearing.

Continuous Playback

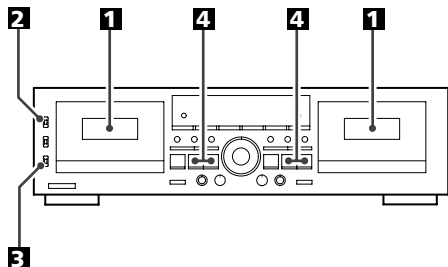

Continuous playback can be performed between TAPE I and TAPE II. When one tape is played back to the end, the other tape automatically starts playback, in a relay fashion.



1 Load pre-recorded tapes into the TAPE I and TAPE II compartments.

2 Set the Dolby NR switch.

Always set the Dolby NR switch to the same position that was used for recording.

3 Set the REV MODE switch to the  (CONT PLAY) position.



4 Press the play button ( or ) of the deck you want to start first.

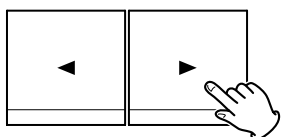

You can start continuous playback from either TAPE I or TAPE II.

Playback cycles through four tape sides as follows:

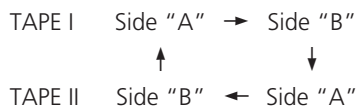

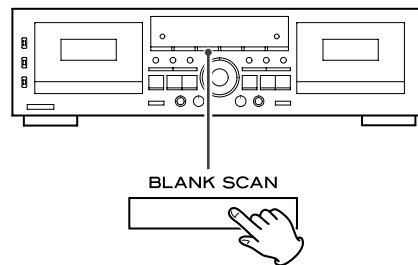

Playback will automatically stop when both sides of both tapes have been played back 5 times continuously.

Blank Scan



The Blank Scan function detects 10 seconds or more of blank and skips over it.

To activate this function, press the BLANK SCAN button followed by the desired play button ( or ).

- The BLANK SCAN indicator lights when this function is activated.
- To disable this function, press the BLANK SCAN button again. The indicator turns off.
- Very quiet passages in music are likely to be identified as blanks. If you are worried about this, switch off Blank Scan.

Song Search

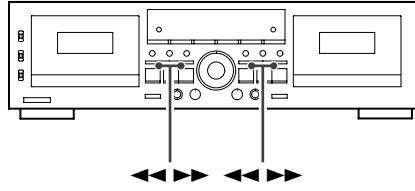

This cassette deck is equipped with the Computomatic Program Search (CPS) function. This function detects blank spaces (longer than 4 seconds) between songs and fast-winds the tape in the forward or backward direction skipping over the specified number of songs, thus allowing direct access to the beginning of a desired song. CPS can skip up to 20 songs ahead of or behind the current song.

When you press the ◀◀ or ▶▶ button during playback, the tape counter reads "CP 01" and the tape starts running at high speed in the pressed direction. Each time you press the same direction button, the displayed number increases by one integer. The number decreases as you press the opposite direction button.

- If you are listening to a song and want to go back to the previous song, press the locator button opposite to the playback direction twice. Pressing it just once will take you back to the beginning of the current song. Each additional press of the button will take you back one song.

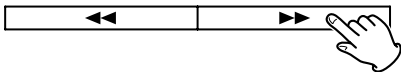

Display of TAPE I

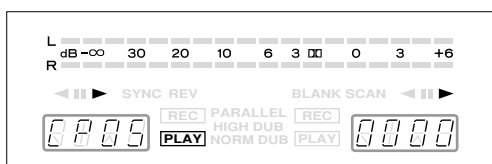

The search range varies depending on REV MODE switch settings.

◀▶: Only one side of tape

▶▶: Both sides of the tape when searching in the same direction as playback

OR

◀◀: Only one side of the tape when searching in the opposite direction as playback

◀▶▶: Both sides followed by the first side (side "A" → side "B" → side "A" if CPS is started when the tape's forward side (facing you) is playing; or side "B" → side "A" → side "B" if CPS is started when the tape's reverse side (facing away) is playing)

- The CPS function may not work properly if blanks between songs are less than 4 seconds long or contain noise.

Intro Check

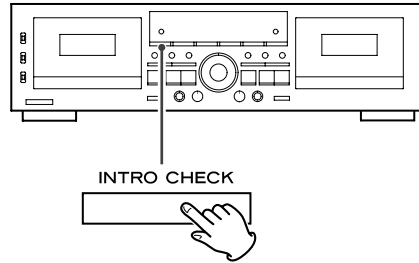

Intro Check plays the first 15 seconds of each song, allowing you to quickly find the song you are looking for.

Press the INTRO CHECK button during playback or stop. The tape will fast wind in the same direction as playback. When you find the desired song, press the INTRO CHECK button again to start playback.

The Intro Check range varies depending on REV MODE switch settings:

☞: Checks one side of the tape

☞☞: Checks both sides of the tape

☞☞☞: Checks both sides of tape then double checks the first side (side "A" → side "B" → side "A" if Intro Check is started on the tape's forward side (facing you); or side "B" → side "A" → side "B" if Intro Check is started on the tape's reverse side (facing away))

The tape automatically stops upon completion of the check operation.

- Make sure that the TAPE I compartment is empty when starting Intro Check on TAPE II.
- The tape counter reports how many songs have been intro-checked so far.
- Activating the Intro Check function during normal playback will cause it to skip to the next song: playback of the current song is interrupted midway.
- The Intro Check function may not work properly if blanks between songs are less than 4 seconds long or contain noise.

Recording (either TAPE I or TAPE II)

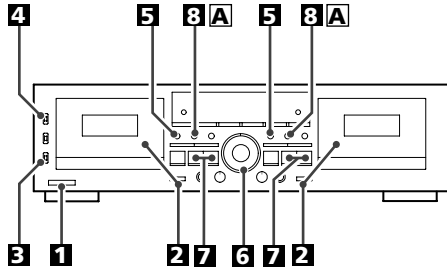

1 Turn on the power.

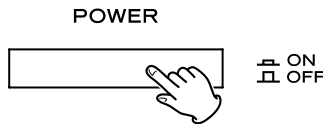

2 Load a tape for recording.

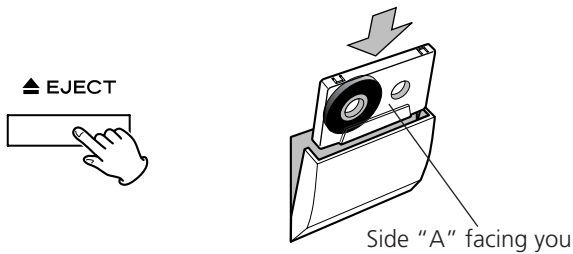

Press the EJECT button (▲) to open the cassette compartment. Insert the cassette tape with its open edge facing down, side "A" facing you. Then close the cassette compartment by pushing in the cassette door until it clicks shut.

- If the erasure prevention tabs of the loaded cassette tape have been broken off, stick a piece of adhesive tape over the hole(s).
- With this cassette deck you can use Normal (Type I) and Chrome (Type II) tapes for recording.

3 Set the REV MODE switch.



⎓: Set to this position to record on one side only.
 ⤴ or ⤵: Set to either of these positions to record on both sides.

4 Set the DOLBY NR switch.



Set the switch to ON to record with Dolby Noise Reduction.
 Set to OFF to record without Dolby Noise Reduction.

5 Press the RECORD button.



The deck enters the record-pause mode. "||" and "REC" will light on the display.

6 Adjust the recording level.

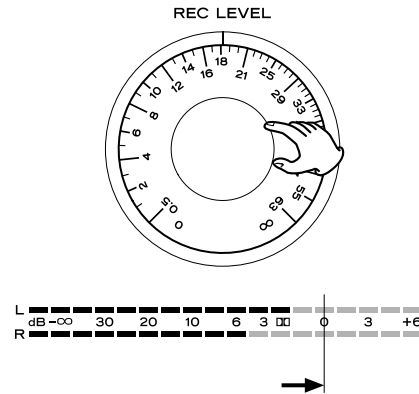

Start playback of your recording source and set the REC LEVEL control knob so that the level meter indicates "0 dB" at peaks.

7 Set the recording direction.

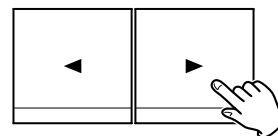

Recording is made in the direction indicated by the play/record direction indicator (◀ or ▶). To change this direction, press the opposite direction play button (◀ or ▶).

Be careful not to press play button whose arrow points in the same direction as the indicator. Doing so will start recording.

8 When everything is ready, start recording by pressing the PAUSE button or the play button whose arrow points in the same direction as the indicator.



- To record on both tape sides, set the REV MODE switch to "⤴" or "⤵" and press the forward play button (▶). If you press the reverse play button (◀), recording will be done only on side "B".
- To stop recording, press the stop button (■).

To stop recording temporarily

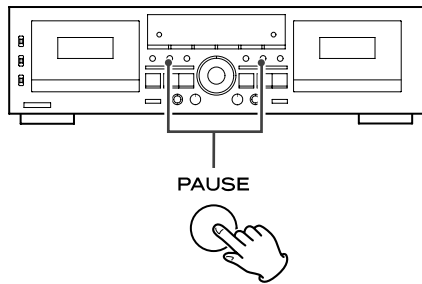

Press the PAUSE button to stop recording temporarily. A second press of the button resumes recording.

To Erase Recordings

When you make a recording, the tape is overwritten (previous recording is erased). To erase a tape without making a new recording, set the REC LEVEL control to the minimum (∞) position and press the RECORD button followed by the play button (\blacktriangleleft or \blacktriangleright).

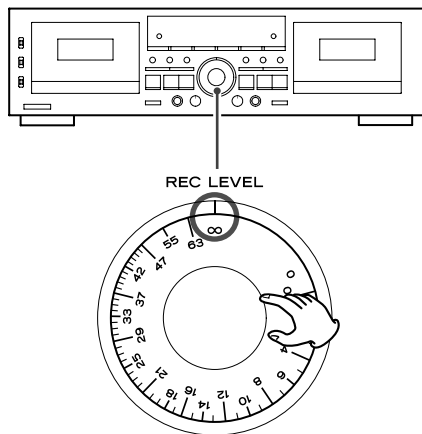

Quick Record Start

Hold down the RECORD button and press the play button (\blacktriangleleft or \blacktriangleright) corresponding to the direction you want the tape to run.

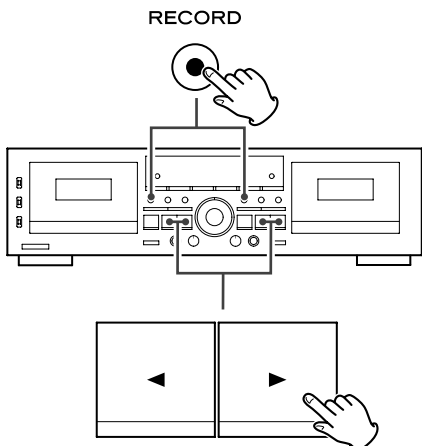

Recording Silence

Use this function to create blanks between songs for proper operation of the Computamatic Program Search (CPS) function.

Press the REC MUTE button when recording reaches the desired point. No signal is recorded for about 4 seconds and then the deck enters the record-pause mode. To resume recording, press the PAUSE button.

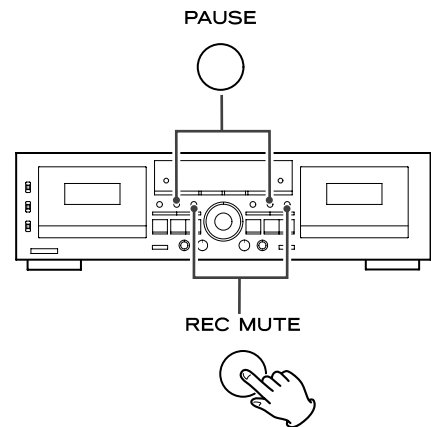

To create a blank of more than 4 seconds long

Hold down the REC MUTE button for the desired length of time. When you release the button, the deck enters the record-pause mode.

To create a blank of less than 4 seconds long

Press the PAUSE button within 3 seconds of pressing the REC MUTE button.

- If you press the REC MUTE button when the deck is in the record-pause mode, no signal is recorded for about 4 seconds, and then the deck shifts back to the record-pause mode.

Mic Mixing Recording

This function allows you to record your voice and another audio source together on a cassette tape.

- The mic sound is fed into both the Left and Right channels so it is located in the center of the stereo image.
- You have the choice of either selecting the audio source you want on the amplifier connected to the LINE IN jacks of the deck, or plugging the desired source directly into the deck's LINE IN jacks.
- To prevent feedback (howling), disable the speaker outputs from the amplifier. Use headphones to monitor recording.
- This cassette deck is not compatible with stereo mics. Always use a mono mic.

Adjusting Mix Recording Level

To record a mix of voice and another audio source, you need to adjust the mic input level and then fine tune the overall recording level.

1. Plug your microphone into the MIC jack on the front panel.
2. Start playing the audio source, switch the deck into the record-pause mode (by pressing the RECORD button), and temporarily adjust the REC LEVEL control to a relatively low level.
3. Speak into the mic and adjust the MIC level control to get the optimum balance between your voice and the other source.
4. Fine tune the overall recording level using the REC LEVEL control so that the level meter reads 0 dB at peaks.
5. When everything is ready, start recording as instructed earlier in this manual.

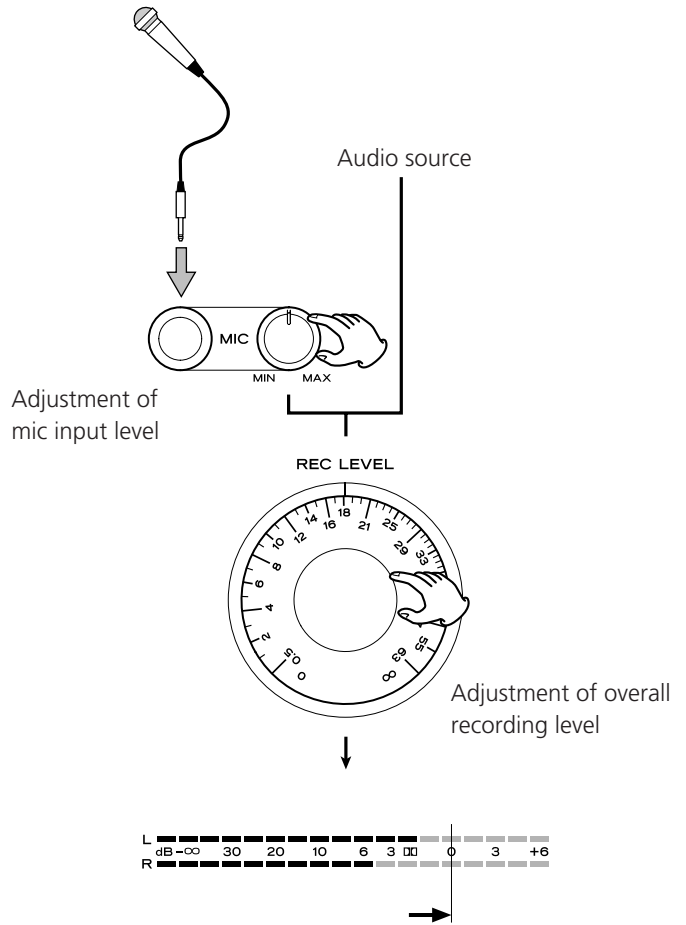

Continuous Recording

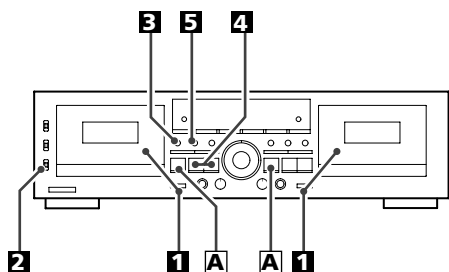

This function allows you to make uninterrupted recordings on both sides of two tapes.

1 Load cassette tapes for recording into the TAPE I and TAPE II compartments.

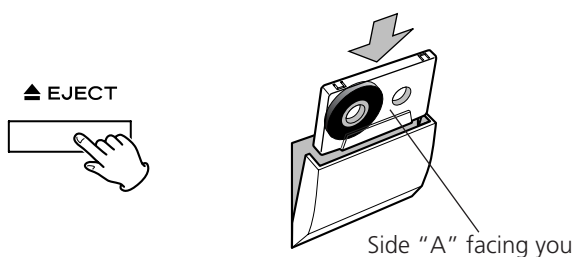

2 Set the REV MODE switch to the "CONT PLAY" position.

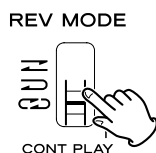

- Set the DOLBY NR switch to the ON position if you want to.

3 Press the TAPE I deck's RECORD button.



The deck enters the record-pause mode. "||" and "REC" will light on the display. Now adjust the recording level and any other settings, as required.

4 Check the recording direction.

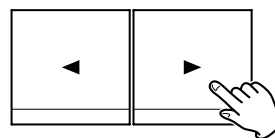

If an indicator is lit which points in the direction opposite to the one desired, change the direction by pressing the opposite direction play button (◀ or ▶).

Be careful not to press play button whose arrow points in the same direction as the indicator. Doing so will start recording.

Recording is done in this order:

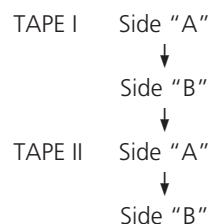

You can start recording from side "B" of TAPE I. But if you do so, side "A" of this tape is not recorded: when recording reaches the end of side "B", the TAPE II deck starts recording.

- The TAPE II deck always starts recording from side "A".

5 Start recording.



Recording starts when you press the PAUSE button or the play button whose arrow points in the same direction as the indicator on the TAPE I deck.

When recording is finished on the TAPE I deck, the TAPE II deck automatically starts recording.

- The transition from TAPE I to TAPE II takes several seconds.

A To stop recording

Press the stop button (■) of the deck which is currently recording.

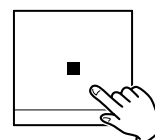

Parallel Recording

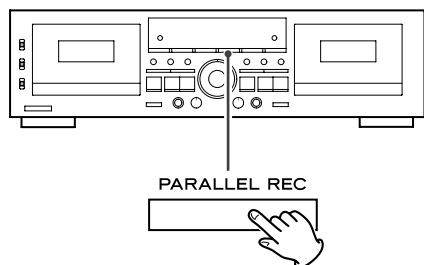

This function allows you to record the same material simultaneously on both TAPE I and TAPE II.

Load tapes into both decks and press the PARALLEL REC button to start recording.

- Before starting recording, check and correct the following by performing steps **1** - **7** on page 16.

Record direction, Reverse mode setting, Dolby NR setting, Recording level, etc.

When everything is ready, get back into stop mode if the deck is in another mode.

- During parallel recording, the PARALLEL indicator is lit on the display.
- During parallel recording, only the following buttons work:

TAPE I deck: Stop (■)

TAPE II deck: PAUSE, REC MUTE, stop (■)

- Pressing the stop button (■) on either deck stops both tapes at once.

Dubbing (from TAPE I to TAPE II)

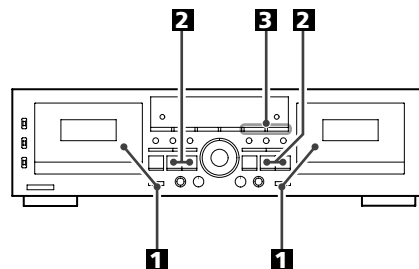

- 1** Insert a cassette tape for playback into the TAPE I compartment and a cassette tape for recording into the TAPE II compartment.

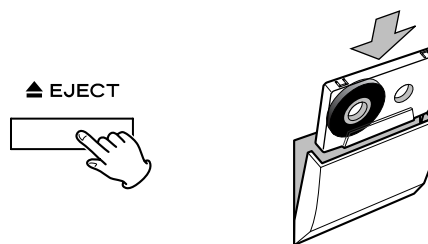

- 2** Set the tape transport direction on both decks.

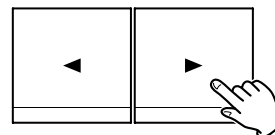

If the play/record direction indicator (◀ or ▶) on the display points in the direction opposite to the one desired, press the PAUSE button followed play button (◀ or ▶) corresponding to the desired direction.

After changing the tape transport direction, be sure to press the stop button (■) to get out of the pause mode.

- Be careful not to press play button whose arrow points in the same direction as the indicator. Doing so will start playback.
- Set the REV MODE switch as required.
- You don't need to adjust the recording level or set the Dolby NR system, as both depend on the pre-recorded source tape.

- 3** Press either DUB START button to start dubbing.

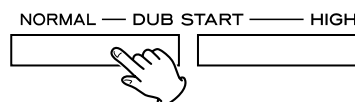

For normal speed dubbing, press the NORMAL button.

For high-speed dubbing, press the HIGH button.

High-speed dubbing makes a copy at approximately two times the normal speed. We recommend normal speed dubbing for best audio quality.

- During dubbing, either the NORM DUB or HIGH DUB indicator lights steadily on the display.
- During normal speed dubbing, only the following buttons work:
 TAPE I deck: STOP (■)
 TAPE II deck: PAUSE, REC MUTE, STOP (■)
 During high-speed dubbing, only the stop button (■) works.
- Pressing the stop button (■) on either deck stops both tapes at once.
- Neither DUB START button works immediately after the tape is fast-forwarded or rewind to the end. Wait for 5 seconds or more before pressing the button.
- During dubbing, the pitch control does not work.
- Recording level adjustment is not necessary for dubbing, as the recording level is set to the level of the pre-recorded tape. Operating the REC LEVEL control, before or after starting dubbing, has no effect at all.
- If a nearby television set is switched on during high-speed dubbing, a high-pitched interference noise may be recorded on the tape. To avoid this, either perform dubbing at normal speed, or turn off the television.

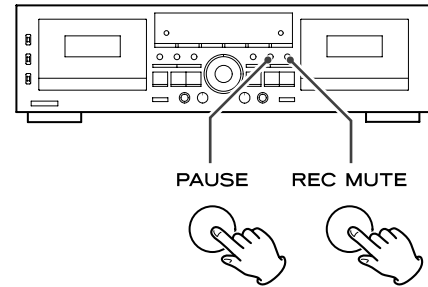

You can prevent unwanted songs or unnecessarily long blanks from being dubbed, or you can create blanks between songs.

1. **At the desired point during dubbing, press the PAUSE button on the TAPE II deck. The TAPE II deck only enters the pause mode, allowing you to let unwanted songs go by.**

To create a 4-second blank between songs, press the REC MUTE button on the TAPE II deck. The TAPE II deck temporarily stops after recording no signal for 4 seconds.

- The TAPE I deck continues playback when the TAPE II deck is in pause mode.

2. **To resume dubbing, press the PAUSE button on the TAPE II deck.**

Synchro Reverse Dubbing (from TAPE I to TAPE II)

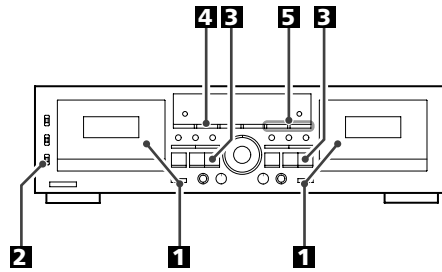

When you use this dubbing function and a shorter tape reaches the end of side "A", it momentarily stops until the other tape reaches the end of side "A". Then both tapes automatically switch over to side "B" and recording and playback re-start simultaneously.

If TAPE I is shorter than TAPE II:

1. When TAPE I reaches the end of side "A", TAPE I stops and TAPE II enters the "blank recording" mode.
2. When TAPE II reaches the end, both TAPE I and II are reversed simultaneously. TAPE I starts reverse play and TAPE II resumes recording.
3. When TAPE I reaches the end of side "B", both TAPE I and II stop simultaneously.

If TAPE I is longer than TAPE II:

1. When TAPE II reaches the end of side "A", TAPE II enters the record-pause mode, while TAPE I continues playback.
2. When TAPE I reaches the end, TAPE I starts reverse play and TAPE II starts recording.
3. When TAPE II reaches the end of side "B", both TAPE I and II stop simultaneously.

- 1** Insert a cassette tape for playback into the TAPE I compartment and a cassette tape for recording into the TAPE II compartment.

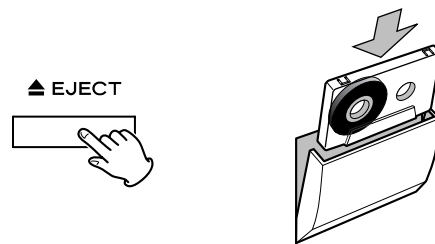

- 2** Set the REV MODE switch to the two-way (↔) position.



- 3** Check the recording direction of both decks.

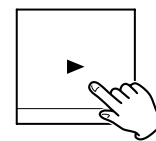

If the reverse direction indicator (◀) lights on the display, press the PAUSE button followed by the forward play button (▶). Then, be sure to press the stop button (■) to get out of the pause mode.

- Be careful not to press play button whose arrow points in the same direction as the indicator. Doing so will start playback.
- You don't need to adjust the recording level or set the Dolby NR system, as both depend on the pre-recorded source tape.

4 Press the SYNC REV button.

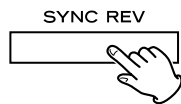

The SYNC REV indicator will light on the display.

- The SYNC REV button does not work if the reverse mode is set to any positions other than "↶" or if the transport direction of both decks is not set to forward (▶).

5 Press either DUB START button to start dubbing.

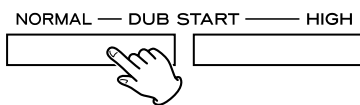

For normal speed dubbing, press the NORMAL button.

For high-speed dubbing, press the HIGH button.

High-speed dubbing makes a copy at approximately two times the normal speed. We recommend normal speed dubbing for best audio quality.

During dubbing, either the NORM DUB or HIGH DUB indicator lights steadily on the display.

- During normal speed dubbing, only the following buttons work:

TAPE I deck: STOP (■)

TAPE II deck: PAUSE, REC MUTE, STOP (■)

During high-speed dubbing, only the stop button (■) works.

- Pressing the stop button (■) on either deck stops both tapes at once.
- Neither DUB START button works immediately after the tape is fast-forwarded or rewound to the end. Wait for 5 seconds or more before pressing the button.
- During dubbing, the pitch control does not work.
- Recording level adjustment is not necessary for dubbing, as the recording level is set to the level of the pre-recorded tape. Operating the REC LEVEL control, before or after starting dubbing, has no effect at all.
- If a nearby television set is switched on during high-speed dubbing, a high-pitched interference noise may be recorded on the tape. To avoid this, either perform dubbing at normal speed, or turn off the television.

Timer-Controlled Playback and Recording

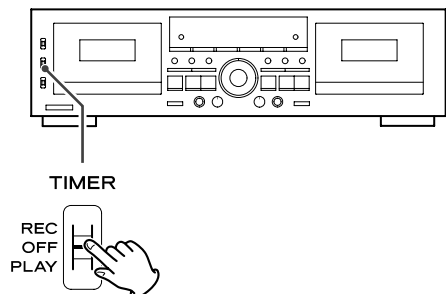

Connecting a commercially available timer to your audio setup lets you wake up to your favorite cassette tape, or start recording at specified times.

Refer to the illustration below, and connect your audio components.

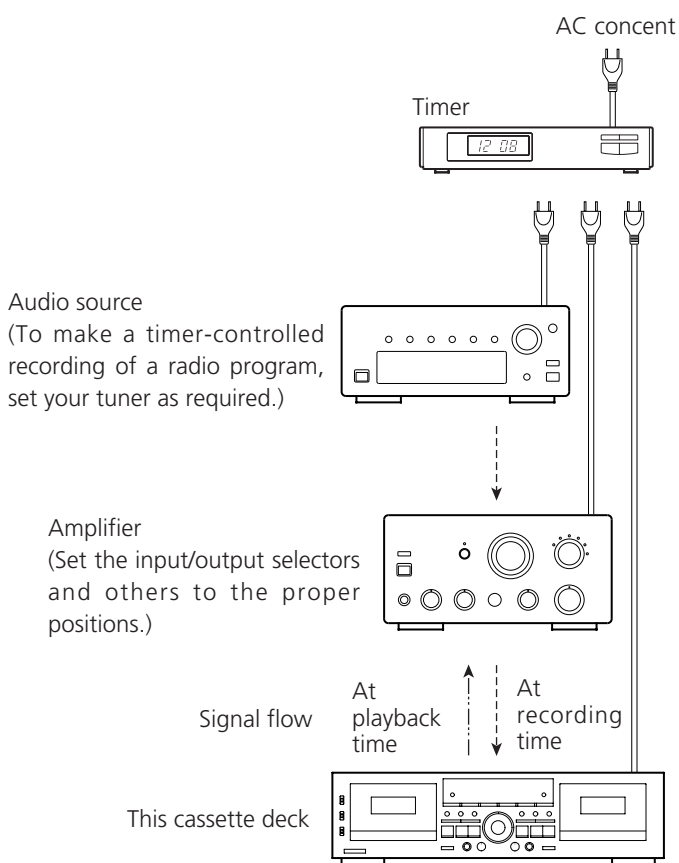

Timer-Controlled Playback

1. Connect this unit and stereo system to a commercially available audio timer.
2. Set the power switch of all components to ON.
3. Load a prerecorded cassette tape in TAPE I or II.
 - You can also insert tapes into both decks. In this case, TAPE I starts first.
4. Set the REV MODE switch to the required position.
 - To let both decks play continuously, set the REV MODE switch to the "↻" (CONT PLAY) position.
5. Set the DOLBY NR switch.
6. Set the TIMER switch to the PLAY position.
7. Set the audio timer to the required start (power on) and stop (power off) times. When this setting is completed, the power to all components will be switched off.

When a preset start time is reached, power will be supplied and playback will start automatically.

- Playback automatically starts also by simply pressing on the POWER switch of this deck. When you don't use the timer, set the TIMER switch to the OFF position.
- Playback always starts from side "A".

Timer-Controlled Recording

(Example: Recording a broadcast program)

1. Connect this unit and stereo system to a commercially available audio timer.
2. Set the power switch of all components to ON.
3. Load a recordable cassette tape(s) in TAPE I or II (or both decks for continuous recording).
4. Set the REV MODE switch to the required position.
 - For continuous recording on both decks, set the REV MODE switch to the "↻" (CONT PLAY) position.
5. Set the DOLBY NR switch as required.
6. Tune in a broadcasting station to be recorded.
7. Press the RECORD button of the deck to be recorded to set the deck to the record-pause mode.
8. Adjust the recording level.
9. Set the TIMER switch to the REC position.
10. Set the audio timer to the required start (power on) and stop (power off) times. When this setting is completed, the power to all components will be switched off.

When the preset start time is reached, power will be supplied and recording will start automatically.

- Recording automatically starts also by simply pressing on the POWER switch of this deck. When you don't use the timer for a while, be sure to set the TIMER switch back to the OFF position to prevent accidental erasure of your important tape.
- Recording always starts from side "A".

If you think that there is something wrong with this cassette deck, make the checks listed below before contacting a repair service. In some cases the problem may lie with another component. Check all components.

If the problem cannot be solved with any of the following checks, contact your nearest TEAC authorized service center or your dealer for help.

Cannot switch on the power.

- Check the connection to the AC power supply. Check and make sure the AC source is not a switched outlet and that, if it is, the switch is turned on. Make sure there is power to the AC outlet by plugging another item such as a lamp or fan into the outlet.

No sound

- Check the connection to the amplifier.
- Check the amplifier settings.

The remote control does not work.

- Check that the deck is powered on.
- If the batteries have run out, replace both batteries.
- If there are obstacles between the deck and remote control, remove them. Point the remote control at the remote sensor of the deck from a distance of less than 5 meters.
- If the remote sensor of the deck is exposed to direct sunlight or very bright light, the remote control may not work. If this is the case, use the control buttons of the deck itself instead.

Noisy playback

- Keep away from equipment that generates a magnetic field, such as a TV or microwave oven.

Transport control buttons don't work.

- Load a cassette tape if not loaded.
- If a cassette tape is loaded, reinsert it.

The cassette compartment does not close.

- The cassette is not properly loaded. Reinsert it.

Poor sound quality

- Clean the heads.
- Check that the Dolby NR switch is set to the same position as when recording was made.

Cannot record.

- If the erasure prevention tabs on top of the cassette are broken off, cover the holes using pieces of adhesive tape.
- Check the connection to the amplifier and to the source equipment.
- Set the amplifier input/output selectors correctly.
- Check the recording level setting.

Playback speed seems somewhat fast or slow.

- Check the pitch control setting.

Auto reverse does not occur

- Set the REV MODE switch to "↔" or "↔".
- If the REV MODE switch is set to "↔", start playback from the tape side facing you (side "A").

Synchro reverse dubbing is not possible.

- Set the REV MODE switch to the "↔" position.
- Load cassettes into both decks.
- Set the tape transport direction to ► on both decks.

Continuous play/record is not possible.

- Set the REV MODE switch to the "↔" position.
- Load cassettes into both decks.
- To make a continuous recording, start with TAPE I.

This cassette deck operates on a delicate microcomputer and there may be occasions when the deck does not function as expected because of external noise or interference. Problems you encounter on such occasions may be cured by turning off the power, waiting for 1 minute or more, then turning the power back on.

If the surface of the deck becomes soiled, wipe it clean with a dry, soft cloth. To remove stubborn dirt, wipe with a cloth slightly moistened with a solution of mild detergent and water, then moisten a cloth with water, wring it well, and rub over the surface.

Do not allow the deck to remain in contact with rubber or vinyl products for a long period of time, as these could damage the surface finish.

Never use volatile cleaners like thinners, benzene or alcohol because they will damage the surface finish.

CAUTION:

For safety, always unplug the power cord before performing any maintenance.

Cleaning the heads

If the head section gets dirty, the recording quality will deteriorate, resulting in degraded playback sound or "drops" in sound. Also, if the tape transport path gets dirty, the tape may get entangled in the rotating parts. It is therefore recommended that the heads, pinch rollers and capstans be cleaned regularly at intervals of 10-hour use with a cotton swab moistened with a commercially available, appropriate cleaning liquid.

NOTE:

Do not make a recording or play back tape when the tape transport path is wet with cleaning liquid, as this could cause the tape to jam or clog.

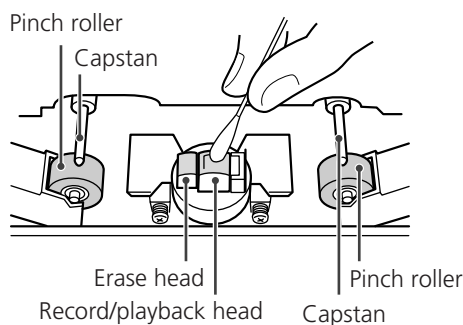

For European customers Disposal of your old appliance



1. When this crossed-out wheeled bin symbol is attached to a product it means the product is covered by the European Directive 2002/96/EC.
2. All electrical and electronic products should be disposed of separately from the municipal waste stream via designated collection facilities appointed by the government or the local authorities.
3. The correct disposal of your old appliance will help prevent potential negative consequences for the environment and human health.
4. For more detailed information about disposal of your old appliance, please contact your city office, waste disposal service or the shop where you purchased the product.

Specifications

Track System	4-track, 2-channel stereo
Heads Construction	Record/playback head x 1 (each deck) Erase head x 1 (each deck)
Tape Speed	4.8 cm/sec 9.5 cm/sec (high-speed dubbing mode)
Pitch Control	±10% (±2%)
Fast Winding Time	approximately 110 sec (C-60 tape)
Motor	DC servo motor (capstan)
Wow and Flutter	0.09% (WRMS) ±0.1%
Frequency Response (Overall)	
Metal tape (Type IV, playback only)	30 Hz-19 kHz
Chrome tape (Type II)	30 Hz-18 kHz
Normal tape (Type I)	30 Hz-17 kHz
Signal to Noise Ratio (Overall)	59 dB (Dolby NR OFF, nominal recording level) 69 dB (Dolby NR ON, CCIR-ARM)
Line Input (RCA jack)	100 mV (input impedance 50k ohms)
Mic Input (mono 1/4" Phone jack)	0.38 mV (input impedance 200k ohms)
Line Output (RCA jack)	0.46 V (load impedance 50k ohms or more)
Headphones Output (stereo 1/4" Phone jack)	0.95 mW/8 ohms
Power Requirements	
U.S.A./Canada Model	120 V AC, 60 Hz
General Export Model	120 V/230 V AC, 50-60 Hz
European model	230 V AC, 50 Hz
Korea model	220 V AC, 60 Hz
Power Consumption	22 W
Dimensions (including protruding parts)	435 (W) x 127 (H) x 292 (D) mm (17 1/8" x 5" x 11 1/2")
Weight	4.0 kg (8 13/16 lbs)
Standard Accessories	
Remote control unit (RC-615A)	x 1
Remote control battery ("AA")	x 2
User's manual	x 1
Warranty card	x 1
Stereo RCA cable	x 2

- Illustrations in the manual may not be exactly the same as the product.
- Specifications and design are subject to change without notice or obligation.

Merci d'avoir porté votre choix sur la platine cassette double de TEAC. Veuillez lire la totalité de ce manuel pour tirer le meilleur parti de votre appareil.

Avant l'usage	28
Précautions de manipulation des bandes cassettes	29
Branchements.	30
Instructions pour l'utilisation de la télécommande	31
Identification des pièces	32
Afficheur	34
Lecture (TAPE I ou TAPE II)	35
Lecture en continue	37
Scan des blancs.	37
Localisation d'un morceau	38
Recherche d'un morceau par INTRO CHECK	39
Enregistrement (sur TAPE I ou sur TAPE II)	40
Enregistrement d'un mixage de voix et de musique.	42
Enregistrement en continu	43
Enregistrement parallèle	44
Copie (de TAPE I à TAPE II)	44
Montage directe durant la copie	45
Copie à inversion synchronisée de défilement	46
Lecture et enregistrement contrôlés par minuterie.	48
Dépannage	49
Entretien	50
Fiche technique.	51

Veuillez d'abord lire ce guide.

- L'appareil peut devenir chaud durant le fonctionnement. Laissez un espace suffisant tout autour de l'appareil pour garantir une bonne ventilation.
- Veuillez à ce que l'alimentation corresponde à la tension indiquée sur le panneau arrière de l'appareil. Consultez un électricien si vous avez un doute.
- Choisissez l'endroit d'installation de l'appareil. Evitez d'utiliser cet appareil dans la lumière du soleil directe ou près d'une source de chaleur. Évitez en outre les endroits sujets aux vibrations et la poussière excessive, le froid ou l'humidité.
- Ne placez l'appareil sur aucun autre composant électronique.
- N'ouvrez pas le coffret. Ceci pourrait avoir comme conséquence les dommages aux circuits ou un choc électrique. Si un objet étranger entre dans l'appareil, contactez votre revendeur ou compagnie de services aussitôt que possible.
- Lorsque vous débranchez l'appareil de la prise murale, tirez toujours sur la prise, jamais sur le câble.
- N'essayez pas de nettoyer l'appareil avec des dissolvants chimiques car ceci pourrait endommager le revêtement. Employez un chiffon doux non pelucheux, propre et sec.
- Conservez ce manuel afin de pouvoir le consulter ultérieurement.

ATTENTION

- N'exposez pas cet appareil au ruissellement ni aux éclaboussures.
- Ne placez aucun objet contenant du liquide, tel qu'un vase, sur l'appareil.
- N'installez pas cet appareil dans un espace confiné comme une bibliothèque ou similaire.
- L'appareil tire un courant de veille nominal de la prise secteur quand son interrupteur POWER est en position OFF.
- L'appareil doit être placé assez près de la prise de courant pour que vous puissiez à tout moment attraper facilement la fiche du cordon d'alimentation.
- Un appareil de Classe **I** doit être branché à une prise de terre.

Instructions d'utilisation

- Ne pas ouvrir la cassette ni tirer sur la bande pour la sortir de la cassette.
- Ne pas toucher la surface de la bande.
- Ne pas employer ni stocker la bande dans un endroit humide et poussiéreux.
- Ranger la bande loin de sources magnétiques telles que haut-parleurs, postes TV, etc. Sinon, des bruits seraient introduits et vous perdriez vos enregistrements importants.

Bandes cassettes pas recommandables

Vous auriez des problèmes avec ce magétocassette ou celui-ci n'offrirait pas la performance prévue si vous utilisez des bandes telles que décrit ci-dessous. De plus, ces bandes s'emmêlent facilement, ce qui aurait pour résultat des dommages inattendus du mécanisme de transport de la bande.

Cassettes ayant des problème en précision de forme

N'employez pas une cassette déformée qui causent un défilement instable de la bande ou produit un bruit étrange pendant le défilement rapide en avant ou en arrière.

Cassettes d'une durée longue

N'utilisez pas des cassettes C-120 ou des cassettes d'une durée plus longue parce que leur bande est très mince et peut facilement s'étirer ou devenir enroulée dans le mécanisme de transport de la bande.

Cassettes sans fin

L'extrême finesse de ces cassettes peut résulter dans des cassures ou autres problèmes.

Détection automatique du type de bande

Ce magétocassette utilise les trous de détection sur la cassette pour déterminer le type de la bande chargée.

Soyez donc sûr d'utiliser des cassettes avec des trous de détection du type de bande.

- Ce magétocassette est conçu pour la lecture des cassettes normale (type I), chrome (type II) et métal (type IV).
- Pour l'enregistrement, utilisez des bandes normale (type I) et chrome (type II).
- Les deux platines sont chacune équipées du détecteur du type de bande, de sorte que vous pouvez utiliser des bandes de types différents simultanément.

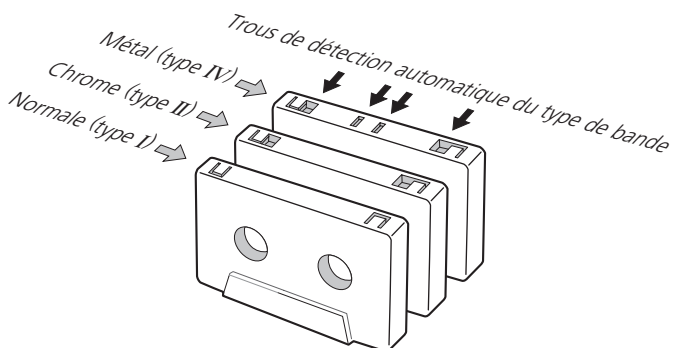

Relâchement de la bande

Une bande détendue pourrait s'enrouler sur le galet presseur ou d'autres pièces tournantes. Vérifiez et éliminez tout relâchement de la bande avec un crayon ou un outil similaire inséré dans le trou de bobine.

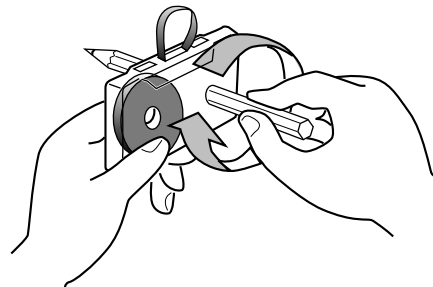

Protection contre un effacement accidentel

Pour protéger une cassette contre l'effacement accidentel, brisez à l'aide d'un tournevis ou un autre outil similaire l'une des languettes en plastique ou les deux (l'une pour la face A et l'autre pour la face B de la cassette) sur le dessus de la cassette. Lorsque cette languette est brisée, il n'est plus possible d'enregistrer.

Languettes pour la face A

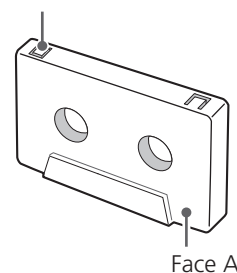

Si vous souhaitez par la suite enregistrer sur la cassette dont les languettes sont brisées, fermez les trous avec du ruban adhésif. En faisant cela, faites attention à ne pas fermer les trous de détection du type de bande.

Réducteur de bruit Dolby

Les réducteurs de bruit Dolby sont conçus dans le but de réduire le souffle (bruit de fond) de la bande. Ce magétocassette bénéficie du réducteur de bruit Dolby B.

Le réducteur de bruit Dolby a un effet tant sur l'enregistrement que sur la lecture. A la lecture d'une cassette, vous vous assurez de régler le commutateur DOLBY NR sur la même position que quand l'enregistrement a été réalisé.

Fabriqué sous licence de Dolby Laboratories.
Technique d'extension de la bande passante HX Pro développée par Bang et Olufsen.
Les termes Dolby et HX Pro, ainsi que le sigle double D sont des marques commerciales de Dolby Laboratories.

Précautions

- Branchez le câble d'alimentation sur une prise secteur seulement après qu'après avoir effectué tous les autres branchements.
- Consultez le mode d'emploi de chacun des composants constituant votre système audio, et effectuez les branchements en suivant les instructions.

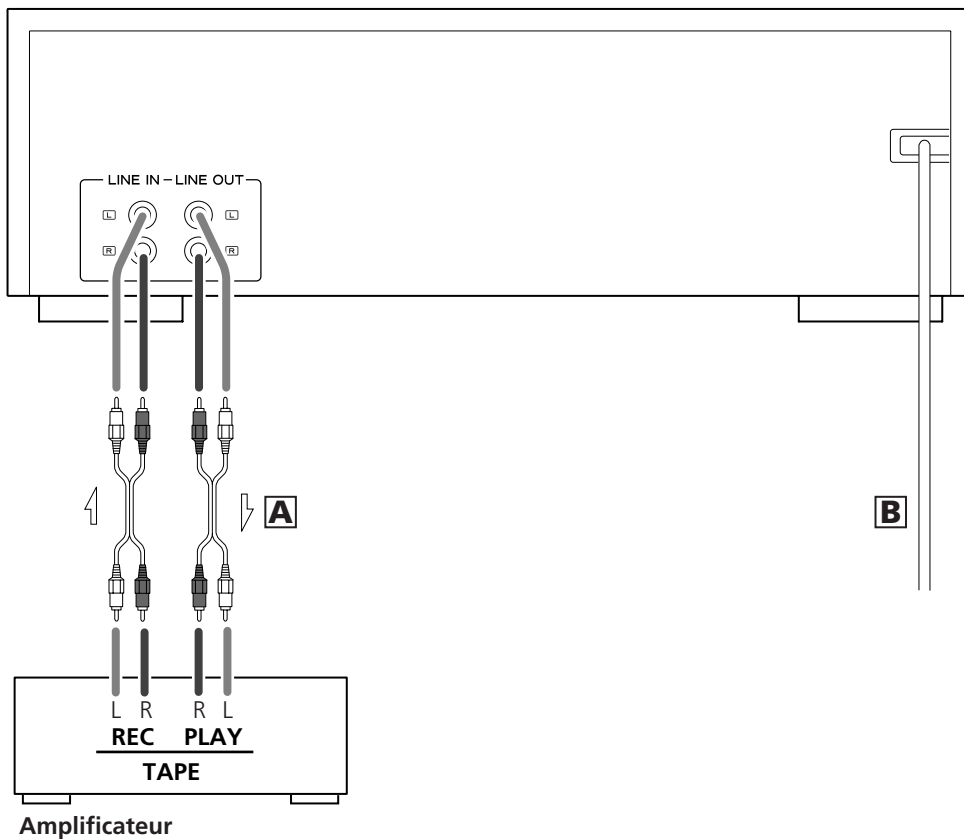

Conversion de tension

(Modèle d'exportation générale seulement)

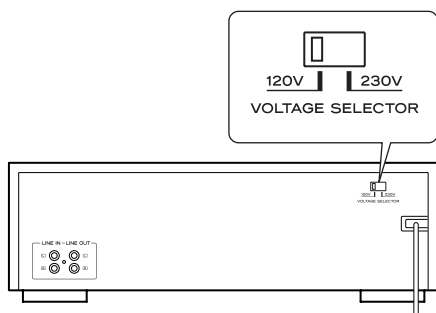

Assurez-vous de débrancher l'appareil avant de changer la position du convertisseur de tension.

1. Trouver le sélecteur de tension sur le panneau arrière.
2. Utilisant un tourne-vis à lame plate, placer en position 230V ou 120V selon votre local.

DANS L'AMÉRIQUE DU NORD: UTILISABLE SUR 120 V D'ALIMENTATION UNIQUEMENT.

A Prises LINE IN et LINE OUT

Utilisez les câbles RCA fournis et établissez un branchement entre ce magétocassette et votre amplificateur. Assurez vous de brancher:

la fiche blanche sur le connecteur blanc (L: canal gauche)
la fiche rouge sur le connecteur rouge (R: canal droit)

Les fiches doivent être insérées fermement dans les connecteurs correspondants.

- Ne liez pas les câbles RCA, le câble d'alimentation et les câbles de haut-parleurs pour les tenir ensemble, ce qui dégraderait la qualité sonore ou produirait du bruit.

B Câble d'alimentation c.a.

Branchez le câble d'alimentation sur une prise secteur.

- Soyez sûr de brancher le câble d'alimentation sur une prise murale appropriée en termes de valeur de tension.
- Quand vous branchez et débranchez le câble d'alimentation, tirez sur la prise, jamais sur le câble.
- Débranchez le câble d'alimentation quand vous n'utilisez pas l'appareil pendant un temps prolongé.

Emploi de la télécommande

- Dirigez la télécommande directement vers le détecteur infrarouge du magétocassette et manipulez la télécommande à une distance inférieure à 5 m. Veillez à ce qu'il n'y ait pas d'obstacles entre la télécommande et le détecteur infrarouge.
- La lumière du soleil directe ou une forte éclairage peut empêcher le détecteur infrarouge de fonctionner comme prévu. Dans ce cas, utilisez les touches de commande du magétocassette lui-même à la place de la télécommande.
- S'il y a d'autres appareils sensibles au rayon infrarouge tout près, il y aura des occasions où ils fonctionnent mal quand vous manipulez la télécommande.

Chargement des piles dans la télécommande

Enlevez le couvercle du compartiment à piles, insérez deux piles de type AA en respectant la polarité (+ et -), et remplacez le couvercle.

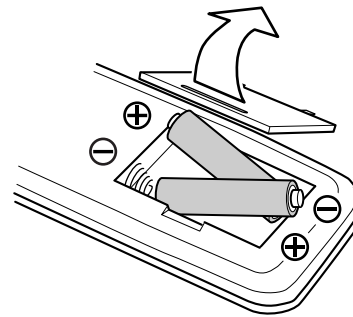

Les piles ne sont plus bonnes et doivent être remplacées si vous êtes forcé de mettre la télécommande tout près du détecteur infrarouge ou qu'aucun bouton de la télécommande ne fonctionne pas. Soyez sûr de remplacer deux piles à la fois.

Conceils pour la manipulation des piles

Un usage inapproprié des piles pourrait entraîner une fuite de liquide dans le compartiment à piles ou une rupture. Respectez les instructions suivantes.

- Insérez les deux piles dans la direction indiquée à l'intérieur du compartiment à piles.
- Ne mélangez pas des piles usagées et des piles neuves ou différents types de piles.
- N'approchez pas les piles d'une source de forte chaleur (feu, radiateur, etc.), ni les démontez pas et ne les jetez au feu ou dans l'eau.
- Ne stockez pas ou ne portez pas sur vous les piles ensemble avec des pièces de monnaie ou d'autres objets métalliques. Sinon, il y aurait des risques de court-circuit, de fuite de liquide ou d'explosion!
- Ne rechargez pas les piles.
- Retirez les piles si vous n'utilisez pas le magnétocassette pendant une période prolongée (plus d'un mois).
- Si vous remarquez une fuite de liquide dans le compartiment à piles, essuyez-la bien et insérez les piles neuves.

Identification des pièces

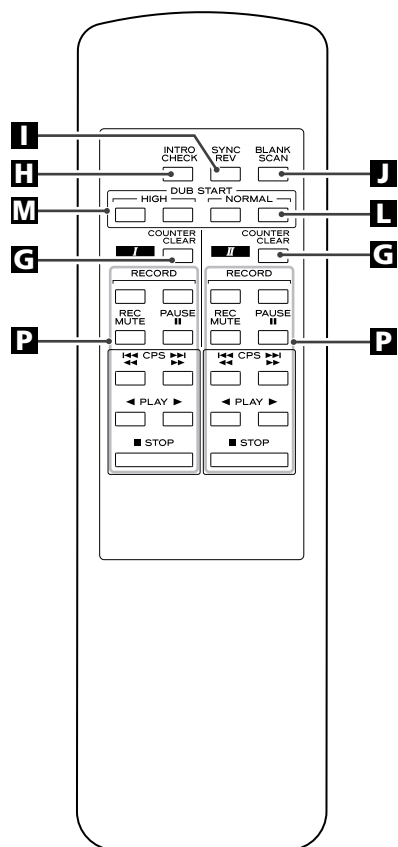
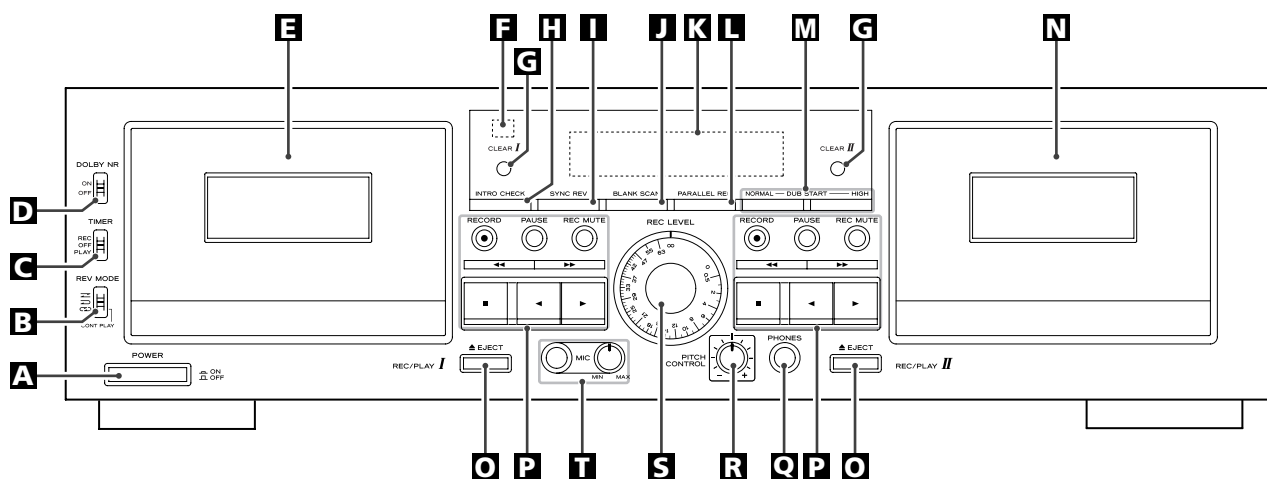

Dans ce manuel, nous nous référons seulement aux touches de fonction du magnétocassette lui-même, mais il vous est loisible d'employer les touches correspondantes de télécommande de la même manière qu'expliqué ci-dessous.

A Commutateur secteur

Cette touche permet de mettre le magnétocassette sous ou hors tension.

L'appareil tire de la prise secteur une puissance faible mais non nulle lorsque l'interrupteur POWER est sur la position OFF.

B Commutateur de modes d'inversion de défilement (REV MODE)

Ce commutateur permet de commuter entre trois modes d'inversion de défilement.

C Commutateur de minuterie (TIMER)

Ce commutateur doit être réglé lors de la lecture ou l'enregistrement contrôlés par minuterie. Utilisez une minuterie disponible dans la commerce.

Normalement, laissez ce commutateur en position OFF.

D Commutateur DOLBY NR

Ce commutateur permet de mettre le réducteur de bruit Dolby en ou hors circuit.

Lors de la lecture, vous devez régler ce commutateur à la même position que quand vous avez effectué l'enregistrement.

E Compartiment à cassette (TAPE I)**F Détecteur infrarouge**

C'est un récepteur de signaux infrarouge de télécommande. Quand vous utilisez la télécommande, pointez-la vers ici.

G Touche de remise à zéro du compteur de bande (CLEAR I et CLEAR II)

Cette touche permet de remettre à zéro le compteur de bande de chacune des platines.

H Touche INTRO CHECK

Cette touche vous permet d'écouter les premières dizaines de secondes de chaque morceau et ainsi de faciliter l'accès à des morceaux spécifiques.

I Touche d'inversion synchronisée de défilement (SYNC REV)

Cette touche permet de faire une copie à inversion synchronisée de défilement.

J Touche BLANK SCAN

Cette touche permet de mettre le scan des blancs en ou hors service.

K Afficheur

On voit le compteur bande, l'indicateur de niveaux, etc. sur cet afficheur.

L Touche d'enregistrement parallèle (PARALLEL REC)

Cette touche vous permet d'enregistrer des matériaux sonores identiques sur les deux bandes simultanément.

M Touche de copie (DUB START)

Cette touche permet de faire une copie des contenus d'une bande sur une autre (TAPE I sur TAPE II), à une vitesse normale ou élevée.

La télécommande comporte une paire de touches pour chacune des vitesses. Vous devez appuyer sur les deux à la fois.

N Compartiment à cassette (TAPE II)**O Touche EJECT**

Cette touche permet d'ouvrir le compartiment à cassette de l'une ou l'autre platine.

P Touches de défilement de la bande**RECORD**

A la pression de cette touche, la platine correspondante se commutent en mode d'attente d'enregistrement.

Quand vous utilisez la télécommande, vous devez appuyer simultanément sur une paire de touches pour commuter l'une ou l'autre platine en mode d'attente d'enregistrement.

PAUSE

Cette touche permet d'arrêter provisoirement la lecture ou l'enregistrement.

Enregistrement muet (REC MUTE)

Cette touche permet d'enregistrer un « blanc » de 4 secondes requis pour la fonction CPS (Computomatic Program Search).



Rembobinage/Avance rapide



Arrêt de lecture ou d'enregistrement



Lecture ou enregistrement du ou sur le côté frontal ou arrière de la cassette

Q Prise casque (PHONES)

Branchez votre casque d'écoute sur cette prise.

R Molette PITCH CONTROL

Cette molette permet de varier la vitesse de lecture.

S Molette REC LEVEL

Cette molette permet de régler le niveau d'enregistrement.

T Prise et molette MIC

Introduisez la fiche de votre micro d'enregistrement de la voix dans cette prise. La molette sert à régler le niveau d'entrée micro.

- La prise MIC est mono. Vous n'avez pas de choix d'utiliser un micro stéréo avec ce magnétocassette.

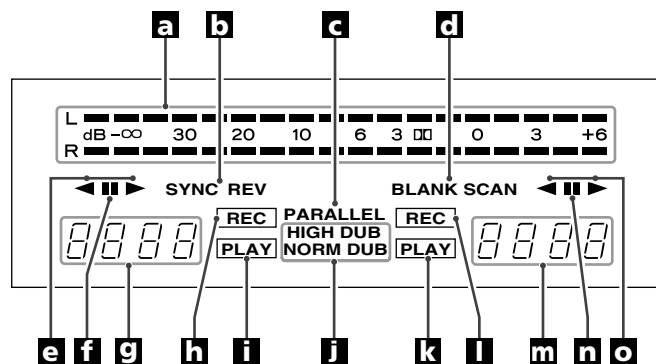

a Crête-mètre

Cet indicateur affiche les variations instantanées du niveau de l'enregistrement ou de la lecture.

b SYNC REV

Ce témoin s'allume à l'activation de la fonction de copie à inversement synchronisée.

c PARALLEL

Ce témoin s'allume pour indiquer que l'enregistrement parallèle est en fonction.

d BLANK SCAN

Ce témoin s'allume à l'activation de la fonction de scan des blancs.

e Témoin de lecture ou d'enregistrement en avant ou en arrière de la platine TAPE I

f Témoin de pause

Ce témoin s'allume pour indiquer que la platine TAPE I est en mode de pause.

g Compteur de bande de la platine TAPE I

Ce compteur indique où vous êtes sur la bande en cours de lecture ou d'enregistrement. Vous pouvez le remettre au zéro n'importe quand vous voulez.

Quand la fonction CPS est en marche, le compteur de bande affiche « CP » et le nombre de morceaux à sauter que vous avez spécifié.

h Témoin d'enregistrement

Ce témoin s'allume quand la platine TAPE I est en mode d'enregistrement.

i Témoin de lecture

Ce témoin s'allume quand la platine TAPE I est en mode de lecture.

j Témoin de copie

Le témoin NORMAL DUB s'allume pour indiquer que la copie s'exécute à vitesse normale. Le témoin HIGH DUB s'allume pour indiquer que la copie s'exécute à vitesse élevée.

k Témoin de lecture

Ce témoin s'allume quand la platine TAPE II est en mode de lecture.

l Témoin d'enregistrement

Ce témoin s'allume quand la platine TAPE II est en mode d'enregistrement.

m Compteur de bande de la platine TAPE II

Ce compteur indique où vous êtes sur la bande en cours de lecture ou d'enregistrement. Vous pouvez le remettre au zéro n'importe quand vous voulez.

Quand la fonction CPS est en marche, le compteur de bande affiche « CP » et le nombre de morceaux à sauter que vous avez spécifié.

n Témoin de pause

Ce témoin s'allume pour indiquer que la platine TAPE I est en mode de pause.

o Témoin de lecture ou d'enregistrement en avant ou en arrière de la platine TAPE II

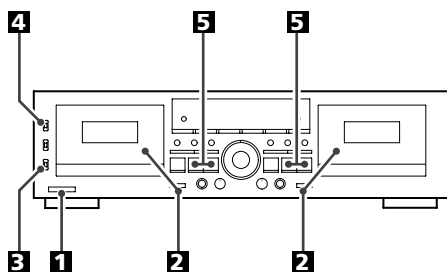

1 Mettez le magnétocassette sous tension.

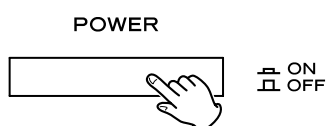

2 Introduisez une cassette pré-enregistrée dans le compartiment de la platine TAPE I ou de la platine TAPE II.

Appuyez sur la touche EJECT (▲) pour ouvrir le compartiment à cassette. Introduisez la cassette, l'ouverture vers le bas et le côté désiré vers vous, puis fermez manuellement le compartiment.

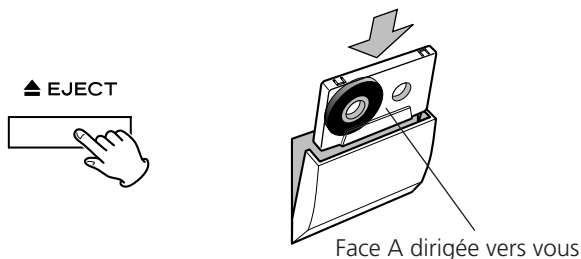

- Ce magétocassette est en mesure de lire les cassettes Type I (normal), Type II (chrome) et Type IV (métal).

Nous désignons par « face A » le côté de la cassette dirigé vers vous, et par « face B » le côté dirigé contre vous. Quand vous insérez une cassette inversement, la « face B » vers vous, « face A » doit lire « face B » et « face B » doit lire « face A ».

3 Sélectionnez un des modes d'inversion de défilement à l'aide du commutateur REV MODE.



Vous avez le choix entre trois modes:

⏮: Mode d'une seule direction

Réglez le commutateur sur cette position pour que seule une face de la cassette soit reproduite.

⏪: Mode de deux direction

Réglez le commutateur sur cette position pour que les deux faces de la cassette soient reproduites en une seule foulée. Quand la face A de la cassette est reproduite jusqu'à la fin, la direction de lecture est automatiquement inversée et la face B sera mis en lecture.

↻: Mode de répétition

Réglez le commutateur sur cette position et les deux côtés de la cassette seront reproduites 5 fois de suite.

4 Réglez l'interrupteur DOLBY NR.



Réglez cet interrupteur sur la position ON si la cassette a été enregistrée avec le réducteur Dolby mis en circuit.

Pour la lecture d'une cassette enregistrée sans réducteur Dolby, réglez l'interrupteur sur la position OFF.

5 Appuyez sur l'une ou l'autre touche de lecture (◀ ou ▶).

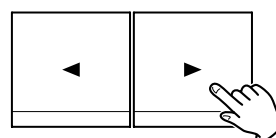

▶: La pression de cette touche provoque la lecture de la face A de la cassette. La lecture s'arrête à la fin de la face A si le commutateur de mode d'inversion de défilement est réglé sur la position ⏮. Si ce commutateur est réglé sur la position ⏪, la lecture continue de la face B et s'arrête à la fin de cette face. Si le commutateur est réglé sur la position ↻, la lecture se cycle entre les deux faces de la cassette 5 fois de suite.

◀: La pression de cette touche provoque la lecture de la face B de la cassette. La lecture s'arrête à la fin de la face B si le commutateur de mode d'inversion de défilement est réglé sur la position ⏮ ou ⏪. Si le commutateur est réglé sur la position ↻, la face B est reproduite, puis la lecture se cycle entre les deux faces de la cassette 4 fois de suite.

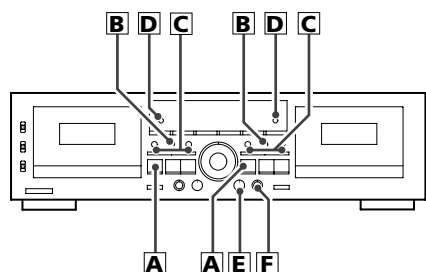

A Pour arrêter la lecture:

Appuyez sur la touche d'arrêt (■).

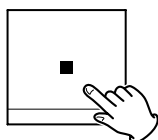

B Pour arrêter provisoirement la lecture:

Appuyez sur la touche PAUSE.

Pour reprendre la lecture, appuyez à nouveau sur la touche PAUSE, ou appuyez sur l'une ou l'autre touche de lecture (◀ ou ▶).

PAUSE



- Durant la pause de lecture, si vous appuyez sur la touche de lecture dont la direction est opposée à celle du témoin (◀ ou ▶) allumée dans la fenêtre d'affichage, la direction de lecture sera inversée. Ceci ne fait pas le magétocassette quitter le mode de pause. Appuyez donc sur la touche PAUSE ou à nouveau sur la même touche de lecture (◀ ou ▶) pour lancer la lecture de l'autre face de la cassette.

C Avance rapide et rembonnage

A la pression de l'une ou l'autre touche, la bande se met à défiler à haute vitesse en avant ou en arrière.

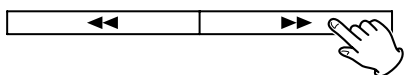

Pour arrêter la bande défilant à grande vitesse, appuyez sur la touche d'arrêt (■).

D Compteur de bande

Au point de la bande où vous désirez revenir plus tard, appuyez sur la touche CLEAR I ou II pour remettre l'affichage du compteur de bande à 0000. Vous pouvez ensuite revenir sur ce point en consultant l'affichage du compteur.

CLEAR I



CLEAR II

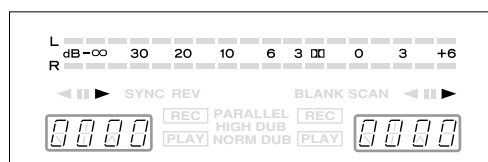

E Variateur de vitesse (sur la platine TAPE I seulement)

Cette molette permet de accélérer ou diminuer le tempo de lecture des pièces musicales. (Cette molette ne fonctionne pas durant l'enregistrement ou durant la copie.)

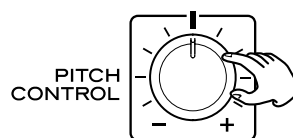

En tournant la molette vers la droite, la vitesse de lecture s'accélère et le tempo le fait aussi jusqu'à un maximum de +10%.

En tournant la molette vers la gauche, la vitesse de lecture se diminue et le tempo le fait aussi jusqu'à un maximum de -10%.

F Ecoute au casque

Branchez votre casque d'écoute sur la prise PHONES et mettez le casque sur la tête.

Le fait de brancher le casque ne coupe pas les sorties ligne.

ATTENTION

Il n'y a pas de réglage de niveau de sortie casque. Nous vous conseillons d'éviter l'exposition aux sons trop élevés. Ceci pourrait causer des dommages à votre oreille.

Lecture en continue

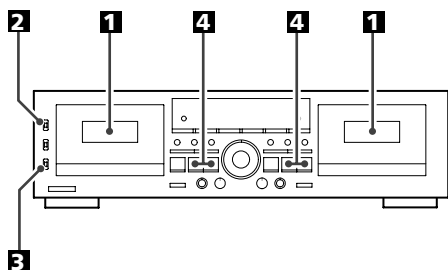

La lecture peut se faire « cycliser » entre TAPE I et TAPE II. Quand une cassette atteint sa fin pendant la lecture, l'autre cassette se met à être reproduite automatiquement, de façon continue en relais.

1 Insérez une cassettes pré-enregistrée dans l'un et l'autre des compartiments TAPE I et TAPE II.

2 Régler l'interrupteur DOLBY NR.

Soyez sûr de régler l'interrupteur sur la même position que quand l'enregistrement a été fait.

3 Réglez le commutateur REV MODE sur la position  (CONT PLAY).

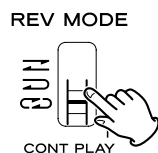

4 Appuyez sur la touche de lecture (◀ ou ▶) de la platine que vous voulez mettre en mode de lecture avant l'autre.

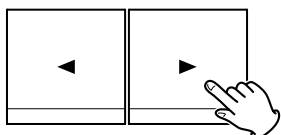

Il vous est loisible de commencer la lecture par l'une ou l'autre cassette (TAPE I ou TAPE II).

La lecture se cyclera entre quatres faces de cassette comme suit:

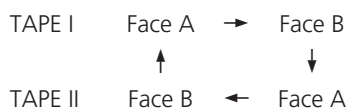

Le magnétocassette passe automatiquement en mode d'arrêt quand les deux faces de chacune des cassettes sont reproduites 5 fois de suite.

Scan des blancs

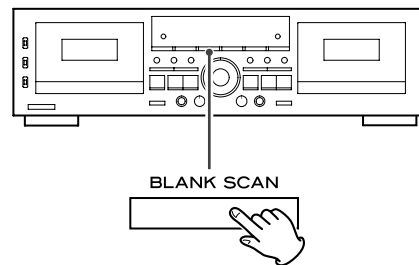

La fonction BLANK SCAN fait défiler la bande à grande vitesse chaque fois qu'elle détecte un blanc de 10 secondes ou plus longues.

Pour mettre en marche le scan des blancs, appuyez sur la touche BLANK SCAN puis sur la touche de lecture désirée (◀ ou ▶).

- Le témoin BLANK SCAN s'allume quand le scan des blancs est mis en marche.
- Pour désactiver cette fonction, appuyez à nouveau sur la touche BLANK SCAN. Le témoin s'éteindra.
- Des passages très silencieux pourraient être identifiés comme des blancs. Si vous n'aimez pas cela, mettez le scan des blancs hors service.

Localisation d'un morceau

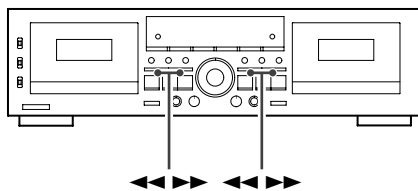

Ce magnétocassette comprend la fonction Computomatic Program Search (CPS). Cette fonction consiste à détecter des blancs (de plus de 4 secondes) entre les morceaux et faire défiler la bande à grande vitesse en avant ou en arrière en sautant le nombre spécifié de morceaux, de sorte que vous aurez un accès direct à un morceau désiré. Vous pouvez sauter un maximum de 20 morceaux situés avant ou après le morceau en cours.

Quand vous appuyez sur l'une ou l'autre touche pendant la lecture, le compteur de bande affiche « CP 01 » et la bande se met à défiler à grande vitesse dans la même direction que celle de la flèche de la touche appuyée. Le nombre affiché s'accroît chaque fois que vous appuyez sur la touche de recherche en avant. Le nombre diminue à la pression de la touche de recherche en arrière.

- Si vous êtes en train d'écouter un morceau et que vous voulez revenir sur le morceau précédent, appuyez deux fois sur la touche de recherche dont la flèche indique la direction opposée à celle de la lecture en cours. Si vous appuyez sur la touche seulement une fois, vous ne revenez que sur le début du morceau actuel.

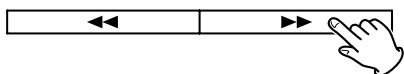

Afficheur sur la platine TAPE I

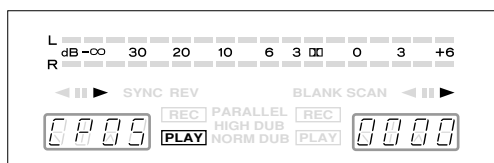

La profondeur de la recherche varie en fonction du réglage du commutateur REV MODE.

↔: Seule une face de la cassette

↔: Deux faces de la cassette si la recherche se fait dans la même direction que celle de la lecture.

OU

↔: Seule une face de la cassette si la recherche se fait dans la direction opposée à celle de la lecture.

↔: Deux faces suivies par la première face (face A → face B → face A si la recherche se met en marche quand la face frontale de la cassette est en lecture; ou face B → face A → face B si la recherche se met en marche quand la face derrière est en lecture.

- La fonction CPS ne pourrait pas fonctionner comme il le faut si des blancs entre les morceaux sont de moins de 4 secondes en longueur ou contiennent des bruits.

Recherche d'un morceau par INTRO CHECK

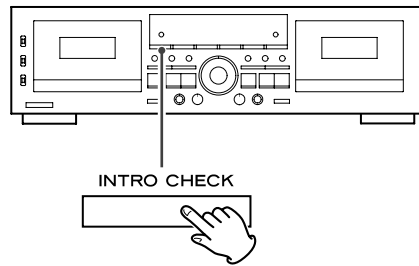

La fonction INTRO CHECK « échantillonne » les premières 15 secondes de chaque morceau de sorte que vous en retrouvez un recherché rapidement.

Appuyez sur la touche INTRO CHECK pendant la lecture ou l'arrêt. La bande se met à défiler à grande vitesse dans la même direction que celle de la lecture. Vous pouvez également appuyer sur cette touche en mode d'arrêt. Dans ce cas, la bande ne défile qu'en avant. A l'écoute du commencement du morceaux recherché, appuyez à nouveau sur la touche INTRO CHECK de sorte que vous en écoutez la suite.

La profondeur de la recherche varie en fonction du réglage du commutateur REV MODE.

: Seule une face de la cassette

: Deux faces de la cassette

: Deux faces de la cassette suivies par la première face (face A → face B → face A si la recherche se met en marche quand la face frontale de la cassette est en lecture; ou face B → face A → face B si la recherche se met en marche quand la face derrière est en lecture.

La bande s'arrête automatiquement à la fin de la recherche.

- Soyez sûr que le compartiment TAPE I est vide quand vous mettez la fonction INTRO CHECK en marche sur la platine TAPE II.
- Le compteur de bande indique le nombre des morceaux dont le commencement a été échantillonné.
- La mise en marche de la fonction INTRO CHECK pendant la lecture provoque le saut sur le prochain morceau: la lecture du morceau actuel est interrompue à mi-chemin.
- La fonction INTRO CHECK ne pourrait pas fonctionner comme il le faut si des blancs entre les morceaux sont de moins de 4 secondes en longueur ou contiennent des bruits.

Enregistrement (sur TAPE I ou sur TAPE II)

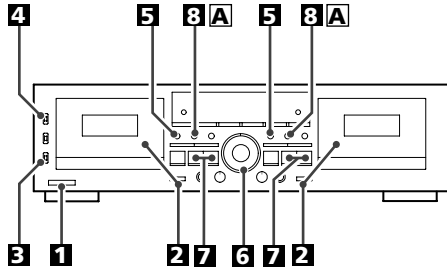

1 Mettez le magnétocassette sous tension.

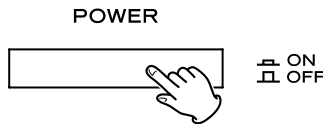

2 Chargez une cassette destinée à l'enregistrement.

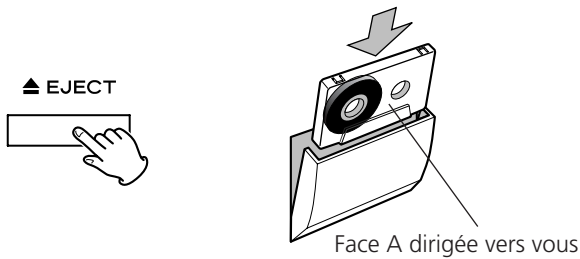

Appuyez sur la touche EJECT (▲) pour ouvrir le compartiment à cassette. Introduisez la cassette, l'ouverture vers le bas et le côté A vers vous, puis fermez manuellement le compartiment.

- Si la ou les languettes de la cassette sont brisées, fermez les trous avec du ruban adhésif.
- Avec ce magnétocassette, vous pouvez utiliser pour l'enregistrement les cassettes normales (Type I) et chromes (Type II).

3 Réglez le commutateur REV MODE en vous référant à ce qui est décrit ci-dessous.



☐: Pour faire l'enregistrement sur une seule face de la cassette.

↔ ou ↻: Pour faire l'enregistrement sur les deux faces de la cassette (vous pouvez choisir l'une ou l'autre des deux positions sans distinction)

4 Réglez l'interrupteur DOLBY NR comme il le faut.



Réglez-le sur ON pour mettre en service le réducteur de bruit Dolby. Réglez-le sur OFF pour le mettre hors service.

5 Appuyez sur la touche RECORD.



Les témoins **II** et **REC** s'allument dans la fenêtre d'affichage pour indiquer que la platine est en mode d'attente d'enregistrement.

6 Réglez le niveau d'enregistrement.

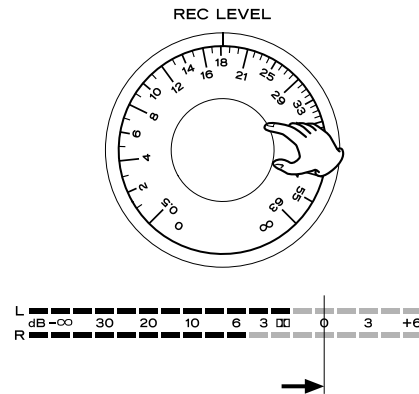

Activez votre source d'enregistrement et réglez la molette REC LEVEL pour que le crête-mètre indique 0 dB à des crêtes de niveaux.

7 Réglez la direction de l'enregistrement.

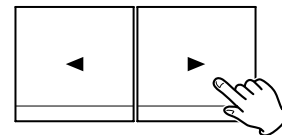

L'enregistrement se fait dans la direction indiquée par le témoin flèche (◀ ou ▶). Pour permuter la direction, appuyez sur la touche de défilement dont la flèche indique la direction inversée (◀ ou ▶).

Faites attention de ne pas appuyer sur la touche dont la flèche indique la même direction que le témoin flèche lumineux. Ceci pourrait démarrer l'enregistrement.

8 Quand tout est prêt, commencez l'enregistrement en appuyant à nouveau sur la touche PAUSE ou sur la touche de défilement dont la flèche indique la même direction que le témoin flèche.



- Pour faire l'enregistrement sur les deux faces de la cassette, réglez le commutateur REV MODE sur la position ↔ ou ↻, et puis appuyez sur la touche de défilement en avant (▶). Si vous appuyez sur la touche de défilement en arrière (◀), l'enregistrement ne se fait que sur la face derrière de la cassette.
- Pour arrêter l'enregistrement, appuyez sur la touche d'arrêt (■).

Pour arrêter provisoirement l'enregistrement

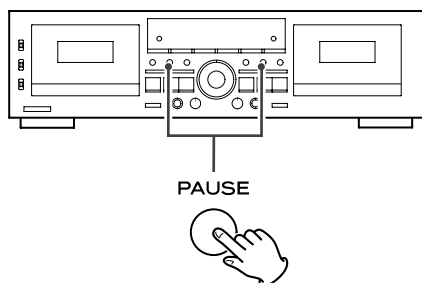

Appuyez sur la touche PAUSE. Pour reprendre l'enregistrement, appuyez à nouveau sur la même touche.

Effacement des enregistrements

Quand vous faites un enregistrement, la bande est surécrite (l'enregistrement antérieur est effacé et remplacé par un neuf). Pour effacer la bande sans faire aucun enregistrement sur elle, réglez la molette REC LEVEL sur la position minimum (∞) et appuyez sur la touche RECORD, puis sur la touche de lecture (\blacktriangleleft ou \blacktriangleright).

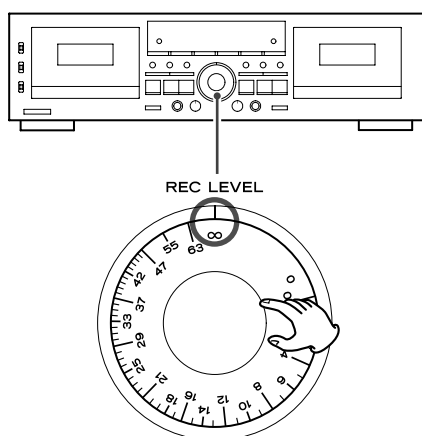

Mise en enregistrement rapide

Maintenez la touche RECORD appuyée et appuyez sur la touche dont la flèche (\blacktriangleleft ou \blacktriangleright) indique la direction dans laquelle vous voulez que la bande se défile.

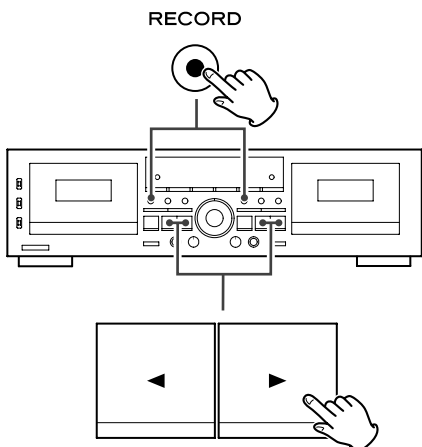

Enregistrement de silence

Utilisez cette fonction pour enregistrer un blanc entre les morceaux requis pour la fonction CPS (Proputamatic Program Search).

Appuyez sur la touche REC MUTE quand vous avez atteint le point désiré durant l'enregistrement. Aucun signal ne peut être enregistré pendant approximativement 4 secondes, après quoi la platine passe en mode d'attente d'enregistrement. Pour reprendre l'enregistrement, appuyez sur la touche PAUSE.

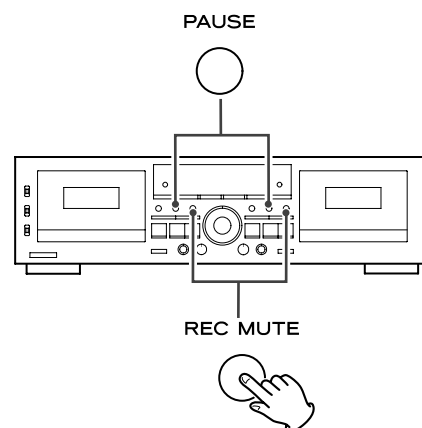

Pour enregistrer un blanc de plus que 4 secondes de longueur

Maintenez la touche REC MUTE appuyée pendant la durée désirée. Quand vous relâchez la touche, la platine passe en mode d'attente d'enregistrement.

Pour enregistrer un blanc de moins que 4 secondes de longueur

Appuyez sur la touche PAUSE dans les 3 secondes après la pression de la touche REC MUTE.

- Si vous appuyez sur la touche REC MUTE alors que la platine est en mode d'attente d'enregistrement, aucun signal n'enregistre pendant la durée d'approximativement 4 secondes, après quoi la platine repasse en mode d'attente d'enregistrement.

Enregistrement d'un mixage de voix et de musique

Cette fonction vous permet d'enregistrer votre voix ensemble avec une autre source sonore.

- Le signal de micro est véhiculé dans les deux canaux de gauche et de droite de sorte qu'il est localisé au centre de l'image stéréo.
- Vous avez le choix soit de sélectionner la source sonore désirée sur l'amplificateur branché sur les prises LINE IN du magnétocassette, soit de brancher la source sonore directement sur les prises LINE IN du magnétocassette.
- Pour éviter l'effet Larsen (bouclage du son issu des haut-parleurs qui est de nouveau capté par le micro), coupez les sorties HP de votre amplificateur. Utilisez un casque pour surveiller l'enregistrement.
- Ce magnétocassette n'est pas compatible avec les microphones stéréo. Utilisez toujours un microphone mono.

Réglage du niveau d'enregistrement de mixage

Pour enregistrer un mixage de voix et d'autre source sonore, vous devez d'abord régler le niveau d'entrée micro, puis le niveau général d'enregistrement.

1. Branchez votre microphone sur la prise MIC située sur la face frontale du magnétocassette.
2. Mettez la source sonore en marche, passez le magnétocassette en mode d'attente d'enregistrement (en appuyant sur la touche RECORD), et réglez provisoirement la molette REC LEVEL pour un niveau relativement bas.
3. Parlez dans le micro et réglez la molette REC LEVEL de sorte à obtenir un équilibre optimum entre votre voix et l'autre source sonore.
4. Réglez précisément le niveau général d'enregistrement en manipulant la molette REC LEVEL de sorte que le crête-mètre indique 0dB à des crêtes de niveaux.
5. Quant tout est prêt, commencez l'enregistrement en suivant les instructions décrites plus haut dans ce manuel.

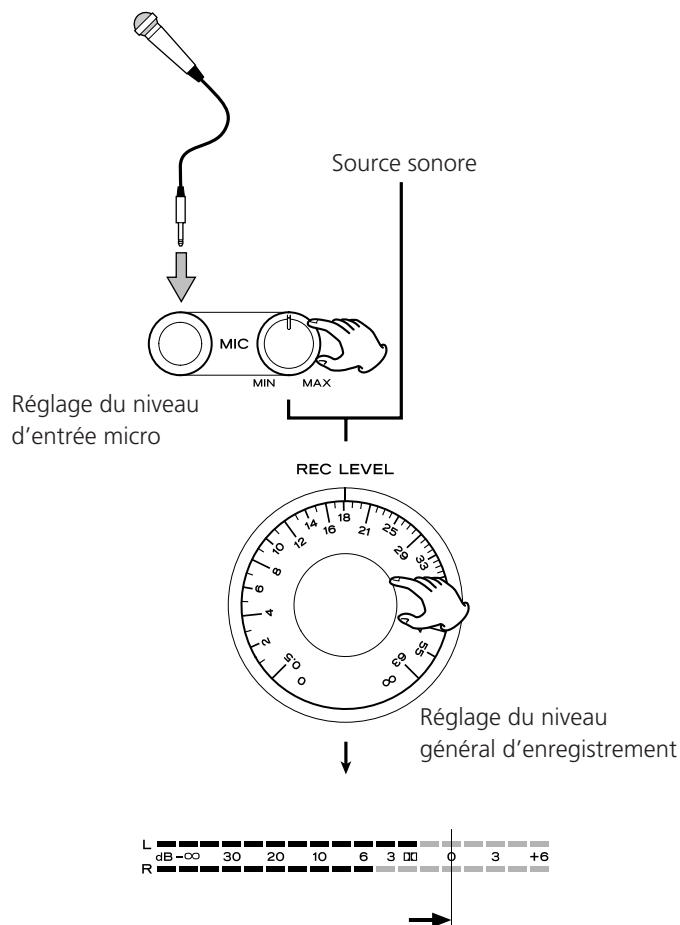

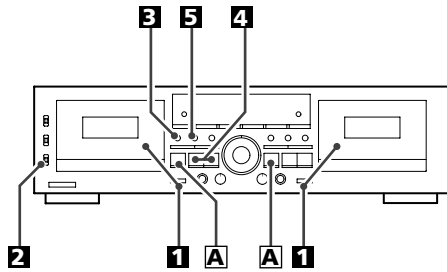

Cette fonction permet d'enregistrer quatre faces de deux cassettes sans interruption.

1 Chargez une cassette destinée à l'enregistrement dans l'une et l'autre des platines TAPE I et TAPE II.

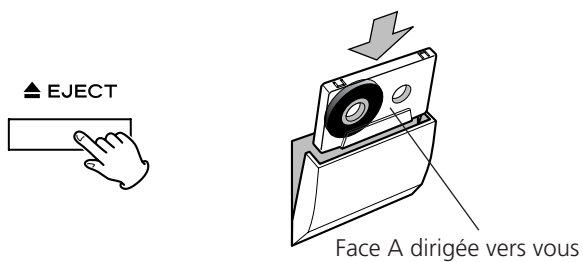

2 Réglez le commutateur REV MODE sur la position (CONT PLAY).



- Réglez l'interrupteur DOLBY NR sur la position ON si vous le voulez.

3 Appuyez sur la touche RECORD de la platine TAPE I.



La platine passe en mode d'attente d'enregistrement, comme l'indique l'allumage des témoins et dans la fenêtre d'affichage. Réglez maintenant le niveau d'enregistrement et au besoins n'importe quels autres réglages.

4 Vérifiez la direction d'enregistrement.

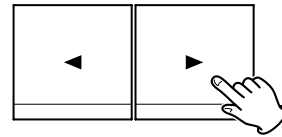

Si le témoin flèche indique la direction opposée à celle dans laquelle vous allez faire l'enregistrement, appuyez sur la touche dont la flèche indique la direction désirée (◀ ou ▶).

Faites attention de ne pas appuyer sur la touche dont la flèche indique la même direction que le témoin lumineux. Ceci pourrait démarrer l'enregistrement.

L'enregistrement se fait dans cet ordre:

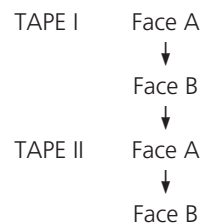

Il vous est loisible de commencer l'enregistrement par la face B, mais dans ce cas, la face A de cette cassette n'est pas enregistrée: quand l'enregistrement se fait jusqu'à la fin de la face B, la platine TAPE II passe en enregistrement.

- La platine TAPE II ne commence l'enregistrement que par la face A.

5 Commencez l'enregistrement.

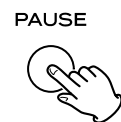

L'enregistrement se met en marche quand vous appuyez sur la touche PAUSE ou sur la touche de lecture dont la flèche indique la même direction que celle du témoin allumé dans la fenêtre d'affichage de la platine TAPE I.

- La transition d'une cassette à l'autre prend quelques secondes.

A Pour arrêter l'enregistrement

Appuyez sur la touche d'arrêt (■) de la platine qui est en cours d'enregistrement.

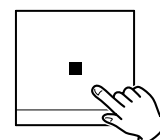

Enregistrement parallèle

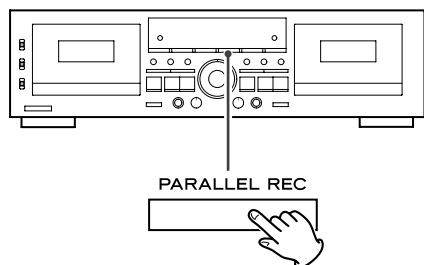

Cette fonction permet d'enregistrer un même contenu sur les deux cassettes (TAPE I et TAPE II) simultanément.

Insérez une cassette dans l'une et l'autre des deux platines et l'enregistrement parallèle commencera à la pression de la touche PARALLEL REC.

- Avant d'appuyer sur la touche PARALLEL REC, vérifiez les réglages suivants en effectuant les étapes **1** - **7** décrites dans la page 40.

Direction d'enregistrement, Mode d'inversement, Réducteur de bruit Dolby, Niveau d'enregistrement, etc.

Quant tout est prêt, repassez en mode d'arrêt si besoin est.

- A la mise en marche de l'enregistrement parallèle, le témoin PARALLEL s'allume dans la fenêtre d'affichage.
- Durant l'enregistrement parallèle, seules les touches suivantes ont un effet:

Platine TAPE I : Touche d'arrêt (■)

Platine TAPE II : Touches PAUSE, REC MUTE et d'arrêt (■)

- A la pression de la touche d'arrêt (■) de l'une ou de l'autre platine, les deux bandes s'arrêtent en même temps.

Copie (de TAPE I à TAPE II)

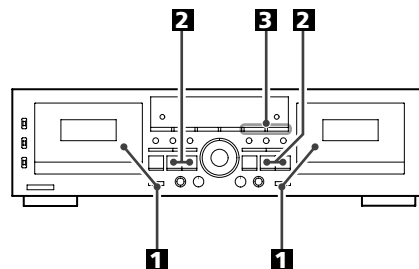

- 1** Insérez la bande source (destinée à la lecture) dans la platine TAPE I et la bande receptrice (destinée à l'enregistrement) dans la platine TAPE II.

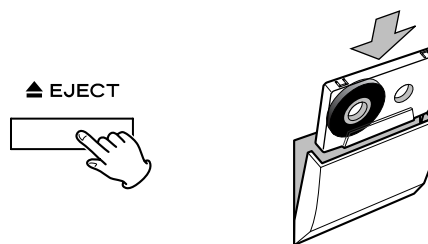

- 2** Réglez la direction de défilement de la bande sur les deux platines.

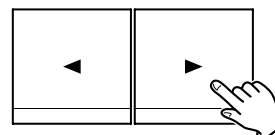

Si le témoin flèche (◀ ou ▶) dans la fenêtre d'affichage indique la direction opposée à celle désirée, appuyez sur la touche PAUSE, puis sur la touche dont la flèche (◀ ou ▶) indique la direction désirée. Quand vous avez changé de direction de défilement de la bande, soyez sûr d'appuyer sur la touche d'arrêt (■) pour quitter le mode de pause.

- Faites attention de ne pas appuyer sur la touche dont la flèche indique la même direction que le témoin flèche lumineux. Ceci pourrait mettre la platine concernée en lecture.
- Réglez le commutateur REV MODE au besoin.
- Pour faire la copie, il n'y a pas de nécessité de régler le niveau d'enregistrement et la touche DOLBY NR car les deux dépendent de la cassette source pré-enregistrée.

- 3** Appuyez sur l'une ou l'autre touche DUB START pour commencer la copie.

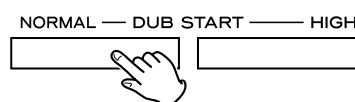

Pour faire la copie à vitesse normale, appuyez sur la touche NORMAL. Pour faire la copie à grande vitesse, appuyez sur la touche HIGH.

La copie à grande vitesse se fait approximativement deux fois plus vite qu'à la vitesse normale. Nous vous recommandons l'usage de la vitesse normale pour bénéficier d'une meilleure qualité audio.

- Durant la copie, l'un ou l'autre des témoins NORM DUB/HIGH DUB est allumé.
- Durant la copie à vitesse normale, seules les touches suivantes ont un effet:

Platine TAPE I : Touche d'arrêt (■)

Platine TAPE II : Touches PAUSE, REC MUTE et d'arrêt (■)

Durant la copie à grande vitesse, seule la touche d'arrêt (■) a un effet.

- A la pression de la touche d'arrêt (■) de l'une ou de l'autre platine, les deux cassettes s'arrêtent en même temps.
- Ni l'une ni l'autre des deux touches DUB START n'a pas d'effet immédiatement après que la cassette est déroulée en avant ou en arrière jusqu'à la fin. Attendez 5 secondes ou plus avant d'appuyer sur la touche.
- Durant la copie, le variateur de vitesse n'a pas d'effet.
- Pour faire la copie, il n'y a pas de nécessité de régler le niveau d'enregistrement car il dépend de la cassette source pré-enregistrée. Toute manipulation de la molette de réglage du niveau (REC LEVEL), avant ou après le démarrage du processus de copie, n'a aucun effet.
- S'il y a tout près de vous un téléviseur et qu'il est sous tension quand vous faites une copie à grande vitesse, il est possible qu'un bruit d'interférence de fréquence aiguë soit enregistré sur la bande. Pour éviter ceci, utilisez la vitesse normale ou mettez le téléviseur hors tension.

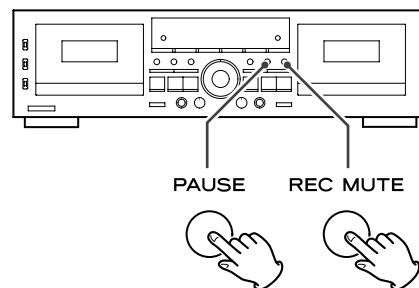

Il vous est loisible d'éviter de copier les morceaux non désirés ou des blancs plus longs qu'on n'en a besoin, ou d'insérer des blancs entre les morceaux.

- 1. Au point désiré durant la copie, appuyez sur la touche PAUSE de la platine TAPE II. Celle-ci passe en mode de pause de sorte que vous pouvez attendre que les morceaux non désirés soient passés.**

Pour insérer un blanc de 4 secondes de longueur entre les morceaux, appuyez sur la touche REC MUTE de la platine TAPE II. Celle-ci passe en mode de pause après d'enregistrer « un blanc » pendant 4 secondes.

- La platine TAPE I continue la lecture alors que la platine TAPE II est en mode de pause.

- 2. Pour reprendre la copie, appuyez sur la touche PAUSE de la platine TAPE II.**

Copie à inversion synchronisée de défilement (de TAPE I à TAPE II)

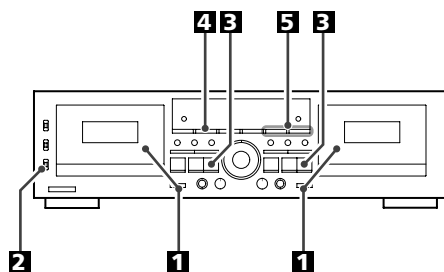

Quand cette fonction est mise en œuvre et qu'une cassette plus courte que l'autre atteint la fin de la face A (ou la face dirigée vers vous), elle s'arrête momentanément jusqu'à ce que l'autre cassette atteigne la fin de la face A.

Puis la direction de défilement des deux cassettes s'inverse automatiquement de sorte que l'enregistrement continue de la face B (ou la face dirigée contre vous) simultanément.

Si la cassette TAPE I est plus courte que l'autre:

1. La cassette TAPE I s'arrête quand la fin de la face A est atteint et la cassette TAPE II passe en mode d'enregistrement à son tour et commence à enregistrer un « blanc ».
2. Quand la cassette TAPE II atteint la fin de la face A, les deux cassettes changent automatiquement de sens de défilement simultanément de sorte que la face B de la cassette TAPE I se met en enregistrement et que la platine TAPE II repasse en mode d'enregistrement.
3. Quant la face B de la cassette TAPE I est enregistrée jusqu'à la fin, les platines passent en mode d'arrêt simultanément.

Si la bande TAPE I est plus longue que l'autre:

1. La cassette TAPE II passe en mode de pause quand la fin de la face A est atteint alors que la cassette TAPE I continue l'enregistrement.
2. Quand la cassette TAPE I est reproduite jusqu'à la fin de la face A, la face B commence à être reproduite et la cassette TAPE II repasse en mode d'enregistrement et commence à enregistrer sa face B.
3. Les deux cassettes s'arrêtent simultanément quand la face B de la cassette TAPE II est enregistrée jusqu'à la fin.

- 1** Insérez une cassette destinée à l'enregistrement dans la platine TAPE I et une cassette destinée à la lecture dans la platine TAPE II.

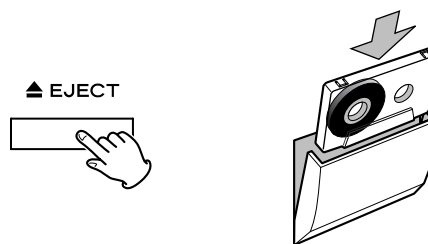

- 2** Réglez le commutateur REV MODE sur la position de deux sens (↔).



- 3** Vérifiez la direction de défilement de la bande sur les deux platines.

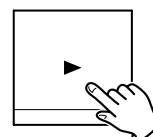

Si le témoin flèche indique la direction inversée (◀) dans la fenêtre d'affichage, appuyez sur la touche PAUSE, puis sur la touche avec la flèche vers la droite (▶). Après quoi, soyez sûr d'appuyer sur la touche d'arrêt (■) pour quitter le mode de pause.

- Faites attention de ne pas appuyer sur la touche dont la flèche indique la même direction que le témoin flèche. Ceci démarrerait la lecture.
- Il n'y a pas de nécessité de régler le niveau d'enregistrement et la touche DOLBY NR car les deux dépendent de la cassette source pré-enregistrée.

4 Appuyez sur la touche SYNC REV.



Le témoin SYNC REV s'allumera dans la fenêtre d'affichage.

- La touche SYNC REV n'a pas d'effet si le mode d'inversement est réglé sur d'autres positions que ou bien si la direction de défilement de la bande n'est pas réglée sur l'avance ().

5 Appuyez sur l'une ou l'autre des touches DUB START pour commencer la copie.

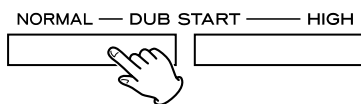

Appuyez sur la touche NORMAL pour faire la copie à vitesse normale.

Appuyez sur la touche HIGH pour faire la copie à grande vitesse.

La copie à grande vitesse se fait approximativement deux fois plus vite qu'à la vitesse normale. Nous vous recommandons l'usage de la vitesse normale pour bénéficier d'une meilleure qualité audio.

Durant la copie, l'un ou l'autre des témoins NORM DUB/HIGH DUB est allumé.

- Durant la copie à vitesse normale, seules les touches suivantes ont un effet:

Platine TAPE I : Touche d'arrêt (■)

Platine TAPE II : Touches PAUSE, REC MUTE et d'arrêt (■)

Durant la copie à grande vitesse, seule la touche d'arrêt (■) a un effet.

- A la pression de la touche d'arrêt (■) de l'une ou de l'autre des platines, les deux cassettes s'arrêtent en même temps.
- Ni l'une ni l'autre des deux touches DUB START n'a pas d'effet immédiatement après que la cassette est déroulée en avant ou en arrière jusqu'à la fin. Attendez 5 secondes ou plus avant d'appuyer sur la touche.
- Durant la copie, le variateur de vitesse n'a pas d'effet.
- Pour faire la copie, il n'y a pas de nécessité de régler le niveau d'enregistrement car il dépend de la cassette source pré-enregistrée. Toute manipulation de la molette de réglage du niveau (REC LEVEL), avant ou après le démarrage du processus de copie, n'a aucun effet.
- S'il y a tout près de vous un téléviseur et qu'il est sous tension et que vous faites une copie à grande vitesse, il est possible qu'un bruit d'interférence de fréquence aiguë soit enregistré sur la bande. Pour éviter ceci, utilisez la vitesse normale ou mettez le téléviseur hors tension.

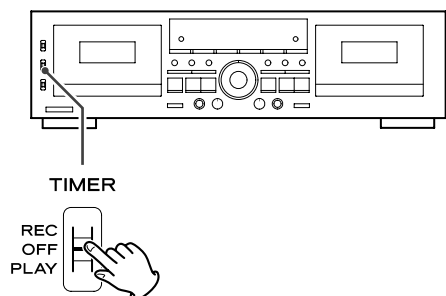

Vous pouvez brancher une minuterie disponible dans la commerce sur votre chaîne audio pour se réveiller en musique ou programmer des enregistrements.

Branchez vos appareils comme le montre le schéma suivant.

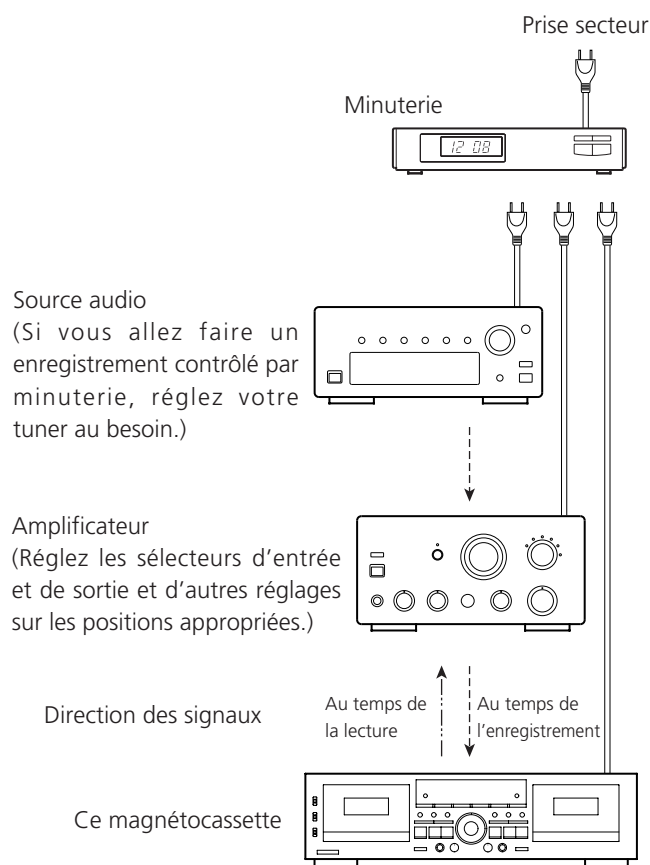

Lecture contrôlée par minuterie

1. Branchez une minuterie disponible dans la commerce sur ce magnétocassette et sur d'autres composants de votre chaîne audio.
2. Mettez tous les composants sous tension.
3. Chargez une cassette pré-enregistrée dans l'un ou l'autre compartiment à cassette (TAPE I ou TAPE II).
 - Si vous le voulez, vous pouvez charger une cassette dans l'un et l'autre des compartiments. La TAPE I se mettra d'abord en lecture.

4. Réglez le commutateur REV MODE sur la position désirée.
 - Si vous voulez que les deux cassettes soient reproduites en séquence, réglez le commutateur sur la position (CONT PLAY).
5. Réglez l'interrupteur DOLBY NR au besoin.
6. Réglez le commutateur TIMER sur la position PLAY.
7. Programmez la minuterie pour le moment précis de démarrage de lecture (moment de mise sous tension) et le moment précis d'arrêt (moment de mise hors tension). Quand vous avez programmé la minuterie, les composants se remettront hors tension automatiquement.

Quand le moment de démarrage programmé est arrivé, le magnétocassette se met sous tension et commence la lecture automatiquement.

- La lecture se déclenche aussi d'une simple pression sur l'interrupteur d'alimentation de ce magnétocassette. Ne le pressez pas par mégarde. Quand vous n'utilisez pas la minuterie, réglez le commutateur TIMER sur OFF.
- La lecture ne commence que par la face A de la cassette.

Enregistrement contrôlé par minuterie

A titre d'exemple, voici la procédure pour enregistrer une émission radio.

1. Branchez une minuterie disponible dans la commerce sur ce magnétocassette et sur d'autres composants de votre chaîne audio.
2. Mettez tous les composants sous tension.
3. Chargez une cassette destinée à l'enregistrement dans l'un ou l'autre compartiment à cassette (TAPE I ou TAPE II). Si vous le voulez, chargez une cassette dans l'un et l'autre des compartiments pour que l'enregistrement se fasse sur les deux cassettes en séquence.
4. Réglez le commutateur REV MODE sur la position désirée.
 - Si vous voulez que les deux cassettes soient enregistrées en séquence, réglez le commutateur sur la position (CONT PLAY).
5. Réglez l'interrupteur DOLBY NR au besoin.
6. Syntonisez votre tuner sur la fréquence désirée.
7. Mettez le magnétocassette en mode d'attente d'enregistrement en appuyant sur la touche RECORD.
8. Réglez le niveau d'enregistrement.
9. Réglez le commutateur TIMER sur la position REC.
10. Programmez la minuterie pour le moment précis de démarrage d'enregistrement (moment de mise sous tension) et le moment précis d'arrêt (moment de mise hors tension). Quand vous avez programmé la minuterie, les composants se remettront hors tension automatiquement.

Quand le moment de démarrage programmé est arrivé, le magnétocassette se met sous tension et commence l'enregistrement automatiquement.

- L'enregistrement se déclenche aussi d'une simple pression sur l'interrupteur d'alimentation de ce magnétocassette. Si vous le pressez par mégarde, vos enregistrements importants seront perdus. Soyez donc sûr de régler le commutateur TIMER sur OFF quand vous n'utilisez pas la minuterie.
- L'enregistrement ne commence que par la face A de la cassette.

Si vous rencontrez des problèmes de fonctionnement avec ce magnétocassette, essayez les conseils de dépannage décrits ci-dessous avant de demander une réparation. Il se peut que d'autres appareils branchés sur le magnétocassette soient la cause des problèmes. Vérifiez tous les autres appareils, également.

Si le problème persiste, veuillez vous adresser au centre de service agréé par TEAC le plus proche de chez vous ou à votre distributeur.

Le magnétocassette se peut pas se mettre sous tension.

- Vérifiez la connexion à la prise secteur. Si le magnétocassette est branché sur une prise d'alimentation munie d'un interrupteur, vérifiez si cette prise est sous tension. Déterminez aussi si la prise secteur fournit un courant électrique en y branchant une lampe ou d'autres pièces électriques.

Pas de son

- Vérifiez la connexion à l'amplificateur.
- Vérifiez les réglages de l'amplificateur.

La télécommande n'a pas d'effet.

- Vérifiez si le magnétocassette est mis sous tension.
- Si les piles sont usées, remplacez-les.
- S'il y a des obstacles entre la télécommande et le détecteur infrarouge du magnétocassette, débarrassez-les. Pointez la télécommande vers le détecteur infrarouge du magnétocassette dans un rayon d'au plus de 5 mètres.
- Si le détecteur infrarouge est exposé en plein soleil ou à une lumière très forte, la télécommande ne fonctionne pas. Dans ce cas, utilisez les touches de fonctionnement du magnétocassette à la place de la télécommande.

Des bruits dans le son reproduit

- Eloignez tous les appareils électriques qui génèrent un champ magnétique, tels qu'un téléviseur ou un four à micro-ondes.

Des touches de transport de la bande n'ont pas d'effet.

- Chargez une cassette si le compartiment est vide.
- Si une cassette est déjà chargée, retirez et ré-insérez-la.

Le compartiment à cassette ne se ferme pas.

- La cassette n'est pas chargée correctement. Retirez et ré-insérez-la.

Pauvre qualité sonore

- Nettoyez les têtes.
- Vérifiez si l'interrupteur DOLBY NR est réglé sur la même position que lorsque l'enregistrement a été fait.



Enregistrement irréalisable

- Si les languettes de la cassette sont brisées, fermez les trous avec du ruban adhésif.
- Vérifiez la connexion à l'amplificateur et à l'appareil de source sonore.
- Réglez les réglages d'entrée et de sortie de l'amplificateur.
- Vérifiez le niveau d'enregistrement et augmentez-le si besoin est.



La vitesse de lecture semble quelque peu rapide ou lente.

- Vérifiez le réglage du variateur de vitesse.

L'inversement automatique n'est pas provoqué.

- Réglez le commutateur REV MODE sur la position  ou .
- Si le commutateur REV MODE est réglé sur la position , commencez la lecture par la face frontale de la cassette.

Copie à inversement synchronisé irréalisable

- Réglez le commutateur REV MODE sur la position .
- Chargez une cassette de bande dans l'une et l'autre des deux platines.
- Réglez la direction de défilement de la bande sur l'avance () sur les deux platines.

Lecture/enregistrement en continue irréalisable

- Réglez le commutateur REV MODE sur la position .
- Chargez une cassette de bande dans l'une et l'autre des deux platines.
- Pour faire un enregistrement en séquence, commencez par TAPE I.

Ce magnétocassette comprend un mini-ordinateur sophistiqué et il y aurait des occasions où il ne fonctionne pas comme prévu à cause d'un bruit ou interférence externes. Des problèmes que vous rencontrez dans ces occasions pourraient être résolus en mettant le magnétocassette hors tension, en attendant 1 minute ou plus, et en le remettant sous tension.

Si la surface du magnétocassette se salit, essuyez-la avec un chiffon doux et sec. Pour enlever des taches plus résistantes, utilisez un chiffon doux légèrement imbibé de détergent non abrasif et d'eau, puis imbibez un autre chiffon d'eau, tordez-le bien et frottez la tache.

Ne laissez pas le magnétocassette rester en contact avec des produits en caoutchouc ou de vinyle pendant une longue période, sous peine de détériorer le revêtement.

N'employez jamais des agens volatils, tels que des diluants, benzine ou alcool, sous peine de détériorer le revêtement.

ATTENTION

Pour une raison de sécurité, débranchez toujours le magnétocassette de la prise de courant électrique avant d'exécuter n'importe quel entretien.

Nettoyage des têtes

Si les têtes deviennent sales, la qualité d'enregistrement détériorera, ayant pour résultat le bruit ou des « trous » dans le son reproduit. En outre, si le chemin de bande devient sale, la bande peut s'emmêler sur des pièces tournantes. Nous vous recommandons donc que les têtes, les galet-presseurs et les cabestans soient nettoyés régulièrement à des intervalles de dix heures d'usage, à l'aide d'un coton-tige imbibé de liquide de nettoyage approprié disponible dans la commerce.

REMARQUE:

Évitez de faire un enregistrement ou de mettre une cassette en lecture quand le chemin de bande est encore humide de liquide de nettoyage. Ceci provoquerait le coinçage de cassette.

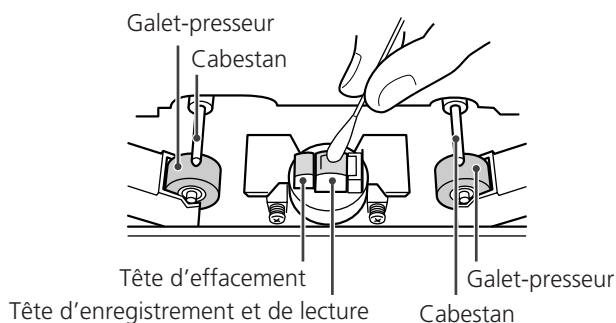

Pour l'Europe

Mise au rebut de votre ancien appareil



1. Quand ce symbole de poubelle sur roues barrée d'une croix est joint à un produit, cela signifie que ce produit est couvert par la Directive Européenne 2002/96/EC.
2. Tous les produits électriques et électroniques doivent être jetés séparément des ordures ménagères via des collecteurs désignés agréés par le gouvernement ou les autorités locales.
3. La gestion correcte de l'élimination de votre ancien appareil aide à prévenir les conséquences potentiellement négatives pour l'environnement et la santé humaine.
4. Pour des informations plus détaillées sur la mise au rebut de votre ancien appareil, veuillez contacter votre mairie, le service de traitement des ordures ou le magasin dans lequel vous avez acheté le produit.

Disposition de pistes	4 pistes, 2 canaux stéréo
Composition de têtes	Tête d'enregistrement et de lecture x 1 (chaque platine) Tête d'effacement x 1 (chaque platine)
Vitesse de défilement	4,8 cm/sec. 9,5 cm/sec. (en mode de copie à grande vitesse)
Variateur de vitesse	±10% (±2%)
Temps de défilement rapide	approximativement 110 secondes (cassette C-60)
Moteur	Moteur servo CC (cabestan)
Pleurage et scintillement	0,09% (WRMS) ±0,1%
Réponse en fréquence (générale)	
Avec cassette métal (type IV, lecture uniquement)	30 Hz-19 kHz
Avec cassette chrome (type II)	30 Hz-18 kHz
Avec cassette normale (type I)	30 Hz-17 kHz

Rapport signal-bruit (générale)	
59 dB (avec le réducteur Dolby mis hors circuit, au niveau nominale)	
69 dB (avec le réducteur Dolby mis en circuit, CCIR-ARM)	
Entrée ligne (prise RCA)	100 mV (à une impédance d'entrée de 50k ohms)
Entrée micro (prise mono, quart de pouce)	0,38 mV (à une impédance d'entrée de 200k ohms)
Sortie ligne (prise RCA)	0,46 V (à une impédance de charge de 50k ohms ou plus)
Sortie casque (prise stéréo, quart de pouce)	0,95 mW sous 8 ohms

Alimentation électrique	
Modèle pour les Etats-Unis et la Canada	120 V CA, 60 Hz
Modèle d'exportation générale	120 V/230 V CA, 50-60 Hz
Modèle pour l'Europe	230 V CA, 50 Hz

Consommation électrique	22 W
Dimensions (l/h/p) (saillies comprises)	435 x 127 x 292 mm
Poids	4,0 kg

Pays d'origine Chine

- Accessoires fournis
- Télécommande (RC-615A) x 1
 - Piles pour la télécommande (format AA) x 2
 - Mode d'emploi x 1
 - Carte de garantie x 1
 - Câble RCA stéréo x 2

- Il est possible que certaines illustrations dans ce manuel soient différentes du véritable appareil.
- Les spécifications et le design sont susceptibles d'être modifiés sans préavis ni obligation de la part du fabricant.

Tabla de Contenidos

Gracias por escoger este producto de TEAC.

Lea este manual cuidadosamente para obtener el mejor funcionamiento de esta unidad.

Antes de Usar el Producto	52
Manejando las Cintas del Casete	53
Conexiones	54
Usando la Unidad de Control Remoto	55
Identificando las Partes	56
Pantalla	58
Reproducción (TAPE I o TAPE II)	59
Reproducción Continuada	61
Blank Scan	61
Búsqueda de Canciones	62
Intro Check	63
Grabación (TAPE I o TAPE II)	64
Grabación Mezclando Micrófono	66
Grabación Continua	67
Grabación Paralela	68
Copiado (desde TAPE I a TAPE II)	68
Edición durante el Copiado (solamente a velocidad normal)	69
Copiado Sincronizado en Reversa (desde TAPE I a TAPE II)	70
Reproducción y Grabación Cronometradas	72
Solucionador de Problemas	73
Mantenimiento	74
Especificaciones	75

Antes de Usar el Producto

Lea esto antes de operar el producto

- Debido a que la unidad puede recalentarse durante la operación, deje siempre espacio suficiente alrededor de la unidad para su ventilación.
- El voltaje suministrado de la unidad debe corresponder al voltaje impreso en el panel trasero. Si tiene alguna duda al respecto, consulte a un electricista.
- Elija cuidadosamente el lugar de instalación de la unidad. Evite colocarla bajo la luz solar directa o cerca de fuentes de calor. Evite lugares sujetos a vibraciones y polvo, frío o humedad excesiva.
- No coloque la unidad encima de ningún otro componente electrónico.
- No abra el compartimiento ya que esto podría resultar en daños al circuito o choques eléctricos. Si algún objeto extraño cae en el interior de la unidad, sírvase contactar a su distribuidor o compañía de servicio lo más pronto posible.
- Al remover el enchufe de alimentación del tomacorriente de pared, siempre tire directamente del enchufe. No tire del cable de alimentación.
- No intente limpiar la unidad con solventes químicos ya que esto podría dañar su revestimiento. Use un paño limpio, seco y sin hilachas.
- Conserve este manual en un lugar seguro para futuras referencias.

PRECAUCIÓN

- No permita que ningún líquido se derrame o salpique este aparato.
- No coloque objetos que contengan líquidos, como jarrones, encima de este aparato.
- No instale este aparato confinado en un espacio reducido, como podría ser encastrado en una estantería o lugar similar.
- Este aparato recibe corriente nominal no operativa de la salida de corriente AC aun cuando su interruptor POWER esté en la posición off.
- El aparato debe estar colocado lo suficientemente cerca de la salida de corriente como para poder acceder al enchufe en cualquier momento.
- Conecte siempre los aparatos de clase I como este a salidas de corriente con toma de tierra.

Precauciones

- No abra el casete ni extraiga la cinta del casete.
- No toque la superficie de la cinta.
- No use o guarde la cinta en un lugar húmedo o polvoriento.
- Guarde la cinta fuera de cualquier fuente magnética, como portavoces o Televisores, por otra parte la cinta puede borrarse por el ruido producido durante las grabaciones importantes.

Casetes que no se deben utilizar

Bajo rendimiento, errores o mal funcionamiento puede originarse si usted usaría alguna de las cintas descriptas más abajo.

Algunas de estas cintas también pueden causar problemas de traba de cinta que pueden dañar el mecanismo de transporte de cinta.

Casetes deformados

No use un casete deformado o uno que tenga la cinta con movimiento inestable o hace un sonido extraño durante el avance o rebobinado rápido.

Cintas largas

No use cintas C-120 o cintas más largas. Estas cintas son muy delgadas y pueden estirarse fácilmente o enredarse en el mecanismo de transporte de cinta.

Las cintas interminables

No use estas cintas porque pueden fácilmente enredarse en el mecanismo de transporte de la cinta.

Función de detección automática del tipo de cinta

Esta casetera puede detectar qué tipo de cinta está siendo usada basada en la detección de orificios en la carcasa del casete. Asegúrese de usar las casetes con los orificios de detección.

- Con esta casetera usted puede reproducir cintas normales (Tipo I), de cromo (Tipo II) y de metal (Tipo IV). Para grabación, use cintas normales (Tipo I) o de cromo (Tipo II).
- Cada casetera (CINTA I y CINTA II) está equipada con su propia función de autodetección de tipo de cinta, así que usted puede usar tipos diferentes de cinta al mismo tiempo.

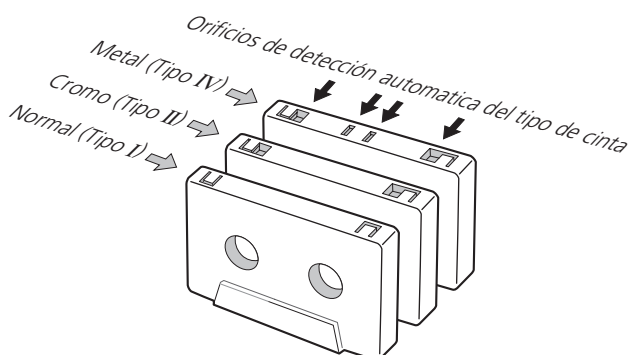

Cinta floja

La flojera de la cinta puede causar que la cinta se enrede en el cabezal u otras partes rodantes. Para prevenir esto, ajuste toda la cinta floja usando un lápiz insertado en el agujero de la bobina.

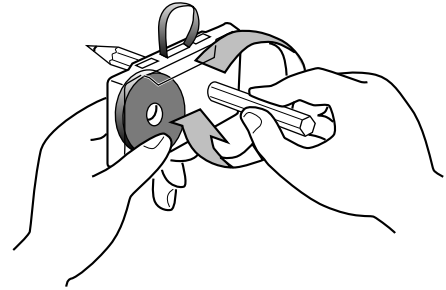

Las pestañas de prevención de borrado accidental

Las pestañas sobre el casete le permite prevenir que las grabaciones importantes sean borradas por equivocación. Hay dos pestañas en cada casete: una para el lado A y la otra para el lado B. Una vez que estas pestañas han sido retiradas usando un destornillador o algo similar, no tiene oportunidad de activar la función de grabación.

Pestaña de prevención de borrado accidental para el lado A

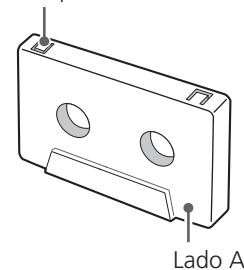

Para registrar sobre una casete a la cual le ha sido retirada la pestaña, pegue un trozo de cinta adhesiva sobre el orificio. Asegúrese de no tapar los orificios de detección del tipo de cinta.

Reductor de ruido Dolby

El reductor de ruido Dolby está diseñado para reducir el siseo de la cinta, un ruido introducido durante el proceso de grabación y reproducción. Esta casetera está equipada con el reductor de ruido Dolby B.

El reductor de ruido Dolby verifica la calidad de grabación y reproducción. Para la reproducción, asegúrese de poner la tecla de DOLBY NR en la misma posición que fue usada cuando se hizo el registro.

Fabricado bajo licencia de Dolby Laboratories. Extensión de rango dinámico de HX Pro originada por Bang y Olfusen. Dolby, HX Pro y el símbolo de la doble D son marcas comerciales de Dolby Laboratories.

Precauciones

- Inserte el cable de alimentación eléctrica en un tomacorriente de CA solamente después de haber hecho todas las demás conexiones.
- Refiérase al manual de instrucciones de cada unidad que usted desee usar con esta casetera, y haga las conexiones como se indique.

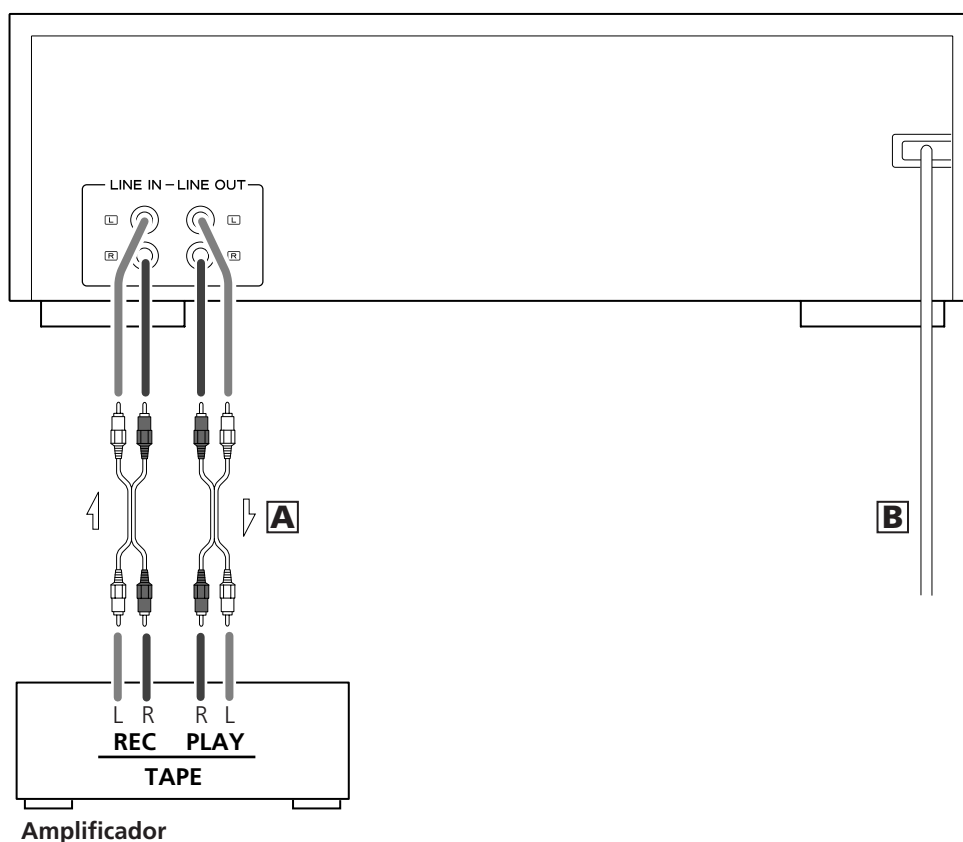

Conversión de voltaje

(Únicamente modelos de exportación en general)

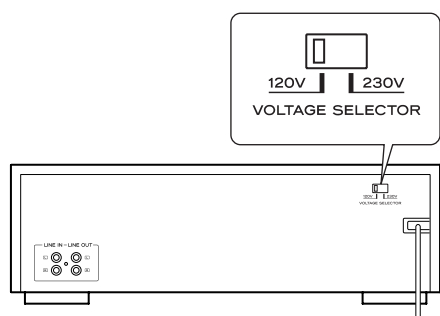

Asegúrese de retirar el cable de energía de la salida CA antes de volver a colocar el interruptor convertidor de voltaje.

1. Ubique el selector de voltaje en el tablero posterior.
2. Utilice un desarmador plano, ajuste la posición apropiada para 230V o 120V de acuerdo con su área.

EN NORTEAMÉRICA UTILICE ÚNICAMENTE SUMINISTRO DE 120V.

A Enchufes LINE IN y LINE OUT

Use los cables RCA provistos para hacer las conexiones entre esta unidad y su amplificador. Asegúrese de conectar:

Enchufe blanco al toma blanco (L: canal izquierdo)
Enchufe rojo al toma rojo (R: canal derecho)

- Los enchufes deben estar insertados firmemente en los correspondientes tomas. No junte los cables RCA al cable de alimentación eléctrica y al cable del micrófono. Esto degrada la calidad del sonido o genera ruidos.

B Cable de alimentación de CA

Enchufe este cable de alimentación de CA en un tomacorriente de pared de CA.

- Asegúrese de conectar el cable de alimentación en un tomacorriente de CA que suministre el voltaje correcto.
- Segure el enchufe de alimentación durante la colocación o remoción del cable de alimentación. Nunca extraiga ni tire del cable de alimentación.
- Desenchufe el cable de alimentación cuando no tenga intenciones de usar la unidad por algún tiempo.

Precauciones durante el uso de la unidad de control remoto

- Apunte la unidad de control remoto al sensor de la casetera y opere la unidad del control remoto a una distancia de no más de 5 metros. No ubique objetos entre la unidad de control remoto y el sensor remoto.
- La luz directa del sol o la luz muy luminosa reducirán la sensibilidad del sensor remoto. Si éste es el caso, use los botones de control en la casetera en lugar de los botones remotos.
- Es posible el mal funcionamiento de otro equipo cercano sensible a los rayos infrarrojos cuando usted opera el control remoto.

Colocación de las baterías en la unidad de control remoto

Quite la tapa del compartimiento de baterías, cargue dos baterías tipo "AA" en las direcciones indicadas, y reubique la tapa. Cuando inserte las baterías, asegúrese de observar la polaridad correcta (+ y -).

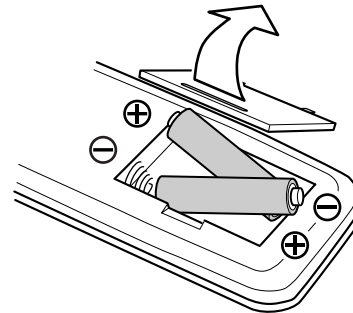

Si usted tiene que colocar la unidad del control remoto cerca del sensor remoto o si cualquier botón remoto no funciona, entonces las baterías están agotadas para usar y deben ser reemplazadas. Asegúrese siempre de reemplazar ambas baterías de inmediato.

Precauciones Importantes para el manejo de las baterías

El uso de la batería inadecuada puede producir pérdida de fluido o su ruptura. Observe las instrucciones siguientes:

- Coloque las baterías en la dirección correcta tal como se indica en el compartimiento de baterías.
- No mezclar baterías viejas y nuevas, o mezclar distintos tipos o marcas de baterías.
- No caliente, desmonte o arroje las baterías al fuego o agua.
- No guarde o lleve las baterías junto con otros objetos pequeños de metal. Esto puede poner en cortocircuito a la batería, causar pérdida de fluido o ruptura.
- No intente recargar las baterías secas.
- Cuando la casetera no va a ser usado durante mucho tiempo (más de un mes), saque las baterías de su compartimiento.
- Si observa pérdida de fluido en el compartimiento de la batería, limpie todo líquido dentro del compartimiento y cargue baterías nuevas.

Identificando las Partes

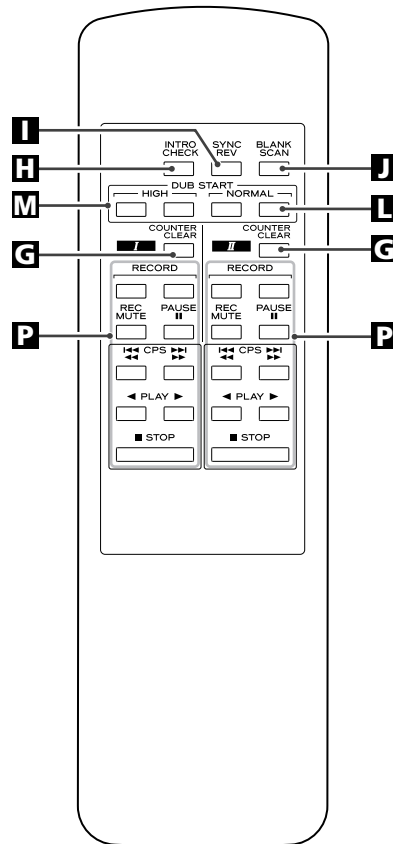
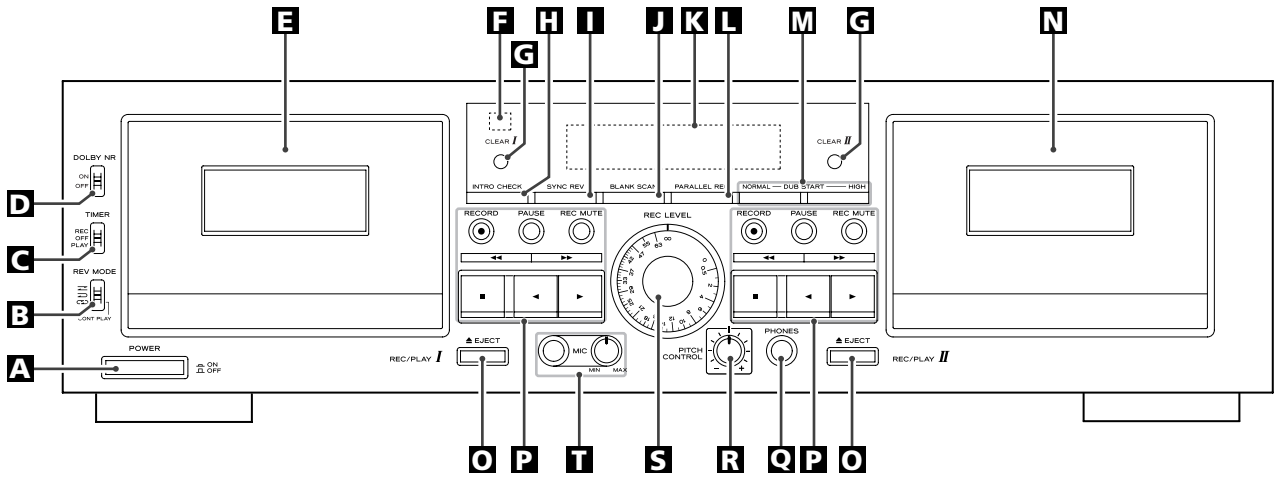

En este manual nosotros nos referimos sólo a los botones en la casetera. Sin embargo, sus similares remotos pueden usarse de la misma manera.

A Interruptor de encendido

Este interruptor alterna la unidad en encendido/apagado (on/off).

El equipo suministra una energía no operativa nominal desde la toma de CA con su interruptor POWER en la posición OFF.

B Interruptor de modo reverso (REV MODE)

Este interruptor se usa para cambiar entre los modos reversos.

C Interruptor TIMER

Este interruptor se proporciona para usar con un cronómetro de audio disponible en el comercio, para permitir controlar el tiempo de grabación o reproducción.

Normalmente, deje este interruptor en posición OFF.

D Interruptor DOLBY NR

Este interruptor alterna el reductor de ruido Dolby en on/off. En reproducción usted debe colocar este interruptor en la misma posición tal como cuando fue hecha la grabación.

E Compartimiento TAPE I

F Sensor remoto

Este recibe las órdenes remotas. Al usar la unidad del control remoto, apúntelo a este sensor.

G Botones limpia contadores (CLEAR I y CLEAR II)

Pulsando estos botones restablece la lectura de los contadores de cinta para TAPE I y TAPE II, respectivamente.

H Botón INTRO CHECK

Pulsando este botón le permite identificar los segmentos grabados escuchando los primeros 15 segundos de cada segmento.

I Botón de reversa automático (SYNC REV)

Pulsando este botón activa la función de reversa automática.

J Botón BLANK SCAN

Este botón alterna la función Blank Scan en on/off.

K Pantalla

Esta muestra a los contadores de cintas, los contadores de nivel, etc,

L Botón de grabación paralela (PARALLEL REC)

Este botón le permite crear copias simultáneas en ambas caseteras.

M Botón de inicio de copiado (DUB START)

Este botón se usa cuando se desea copiar el contenido de una cinta desde TAPE I a TAPE II, a velocidad normal o alta, En la unidad de control remoto hay un par de botones para cada velocidad. Usted debe pulsar ambos botones al mismo tiempo.

N Compartimiento TAPE II

O Botones EJECT

Pulsando estos botones abre los compartimientos TAPE I y TAPE II.

P Botones de mando de transporte de cinta

RECORD

Pulsando este botón cambia a modo de espera de grabación la correspondiente casetera.

Cuando usted usa la unidad de control remoto, necesitará pulsar un par de botones al mismo tiempo para cambiar cualquier casetera a modo de espera de grabación.

PAUSE

Pulsando este botón suspende temporalmente la lectura o grabación.

Silenciar Grabación (REC MUTE)

Este botón es para la creación de un espacio en blanco de cuatro segundos necesitado para la operación adecuada de la función Búsqueda de Canciones Computomatic (CPS).



Avance rápido/Rebobinado



Parada de lectura/grabación



Operar lado reverso/operar lado avance

Q Enchufe para Auriculares (PHONES)

Inserte sus auriculares en este enchufe.

R Control de altura tonal (PITCH CONTROL)

El control es usado para cambiar la velocidad de lectura.

S Control REC LEVEL

Este control se utiliza para ajustar el nivel de grabación.

T Toma del micrófono y control de nivel

Inserte su micrófono en esta toma y use el botón para ajustar el nivel de entrada del micrófono.

- La toma del micrófono es mono. Usted no puede usar un micrófono estéreo con estas caseteras.

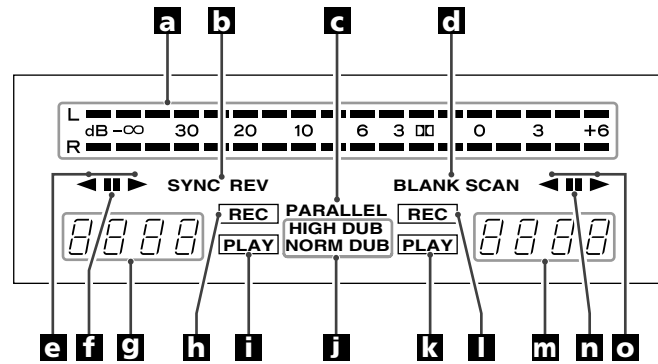

a Medidor de nivel

Este muestra los niveles de grabación y reproducción.

b SYNC REV

Este indicador enciende cuando la función de copiado inversa sincronizada está seleccionada.

c PARALLEL

Este indicador enciende para indicar que tiene lugar la grabación paralela.

d BLANK SCAN

Este indicador enciende para indicar que la función correspondiente está seleccionada.

e Indicador de dirección de reproducción/grabación de la casetera TAPE I

f Indicador de pausa

Este indicador enciende cuando la casetera TAPE I está detenida temporalmente.

g Contador de cinta de la casetera TAPE I

El contador de la cinta indica la posición relativa de la cinta. Usted puede restablecer al contador para poner a cero todas las veces que quiera.

Durante una función CPS, el contador de la cinta muestra "CP" y el número específico de canciones para saltar delante o atrás.

h Indicador de grabación

Este indicador enciende cuando la casetera TAPE I está en el modo de grabación.

i Indicador de reproducción

Este indicador enciende cuando la casetera TAPE I está en el modo de reproducción.

j Indicador de copiado

El indicador "NORMAL DUB" se enciende durante el copiado a velocidad normal, y el indicador "HIGH DUB" se enciende durante el copiado a alta velocidad.

k Indicador de reproducción

Este indicador enciende cuando la casetera TAPE II está en el modo de reproducción.

l Indicador de grabación

Este indicador enciende cuando la casetera TAPE II está en el modo de grabación.

m Contador de cinta de la casetera TAPE II

El contador de la cinta indica la posición relativa de la cinta. Usted puede restablecer al contador para poner a cero todas las veces que quiera.

Durante una función CPS, el contador de la cinta muestra "CP" y el número específico de canciones para saltar delante o atrás.

n Indicador de pausa

Este indicador se enciende cuando la casetera TAPE II está detenida temporalmente.

o Indicador de dirección de reproducción/grabación de la casetera TAPE II

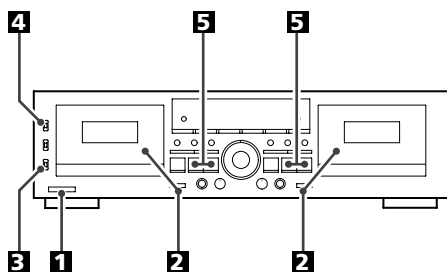

1 Encienda la unidad.

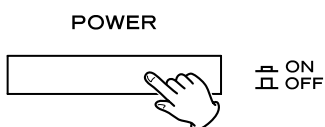

2 Cargue una cinta pre-grabada en la casetera TAPE I o II.

Pulse el botón EJECT (▲) para abrir el compartimiento del casete. Inserte la cinta del casete con su borde abierto hacia abajo, el lado A (o el lado deseado) que lo enfrente. Entonces, cierre el compartimiento de la casetera empujando en su parte delantera.

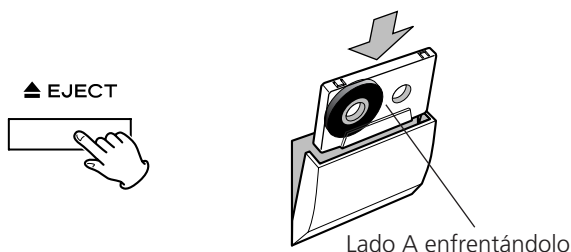

- Esta casetera puede reproducir cintas Normal (Tipo I), Cromo (Tipo II) y Metal (Tipo IV).

Por motivos de practicidad, nos referimos al lado de la cinta frente suyo, como Lado A y el lado de la cinta de lado contrario, como Lado B. Al insertar un casete con los lados A y B en sentido contrario, en el Lado A deberá leerse Lado B y en el Lado B deberá leerse Lado A.

3 Seleccione un modo reverso usando el interruptor REV MODE.



Usted tiene tres opciones

≡: Modo de una vía

Ponga el interruptor en esta posición para reproducir sólo un lado.

⇄: Modo de dos vías

Ponga el interruptor en esta posición para reproducir ambos lados de la cinta en una sesión. Cuando la cinta alcanza el extremo del lado A, la dirección de la cinta se invierte automáticamente, y la reproducción continúa en el lado B.

↻: Modo repetición

Ponga el interruptor en esta posición y ambos lados de la cinta se reproducen 5 veces.

4 Poner el interruptor DOLBY NR.



Ponga el interruptor en posición ON cuando reproduce cintas grabadas con Dolby NR.

Para reproducir cintas grabadas sin Dolby NR, ponga el interruptor en la posición OFF.

5 Pulsar el botón de dirección de funcionamiento (◀ o ▶).

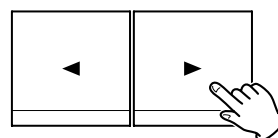

▶: Presionando este botón empezará la reproducción del lado A. La reproducción se detiene al finalizar el lado A si el modo de rebobinado está ajustado en ≡. Si el modo de rebobinado está ajustado en ⇄, la reproducción continúa en el lado B, y se detiene al finalizar el lado B. Si el modo de rebobinado está ajustado en ↻, la reproducción cumple el ciclo a través de ambos lados de la cinta 5 veces.

◀: Presionando este botón empezará la reproducción del lado B. La reproducción se detiene al finalizar el lado B si el modo de rebobinado está ajustado en ≡ o ⇄. Si el modo de rebobinado está ajustado en ↻, se reproduce el lado B, y luego la reproducción cumple el ciclo a través de ambos lados de la cinta 4 veces.

Reproducción (TAPE I o TAPE II) 2

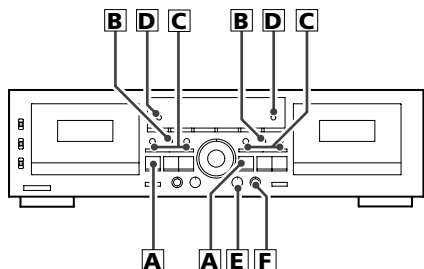

A Para detener la reproducción:

Pulse el botón de parada (■).

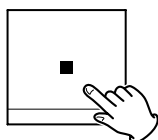

B Para detener la cinta temporalmente:

Pulse el botón PAUSE.

Para reanudar la reproducción, pulse el botón PAUSE nuevamente, o pulse el botón de funcionamiento (◀ o ▶).

PAUSE



- Mientras que la reproducción está detenida, pulsando el botón de funcionamiento cuya dirección es opuesta al indicador (◀ o ▶), cambiará la dirección de la cinta. Esto no habilita la función de pausa. Pulse el botón PAUSE o el mismo botón de funcionamiento (◀ o ▶) otra vez para empezar la reproducción en el otro lado de la cinta.

C Avance rápido/rebobinado

Pulse el botón (◀◀ o ▶▶) mientras está en el modo de parada y la cinta avanzará o invertirá rápidamente.

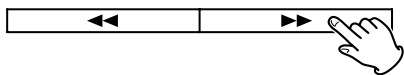

Para detener la cinta en avance rápido, pulse el botón de parada (■).

D Contador de cinta

Pulse el botón CLEAR I o II para restablecer el contador de cinta a 0000. Usted puede usar esta función para la localización fácil de algún punto deseado en la cinta.

CLEAR I



CLEAR II

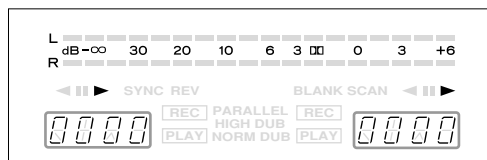

E Control de altura tonal (casetera TAPE I solamente)

Este mando varía la altura tonal de la música durante la reproducción. (Este mando no funciona durante grabación o copiado.)

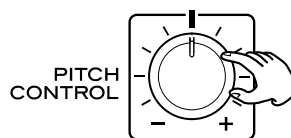

Girando el botón de ajuste de la altura tonal en el sentido de las agujas del reloj incrementa la velocidad de la reproducción y aumenta la altura tonal hasta un máximo de +10%. Girando el botón de ajuste de la altura tonal en sentido contrario a las agujas del reloj reduce la velocidad de la reproducción y disminuye la altura tonal hasta un máximo de -10%.

F Para escuchar a través de los auriculares

Enchufe sus auriculares en la toma PHONES, y póngase los auriculares.

Enchufando en el toma PHONES no desactiva la línea de salida.

PRECAUCIÓN:

No hay control de nivel para la salida de audífonos.

Tenga cuidado ya que pueden producirse sonidos fuertes repentinos, dependiendo del material grabado. Usted debe evitar la exposición prolongada al sonido de volumen alto pues esto puede dañar sus oídos.

Reproducción Continua

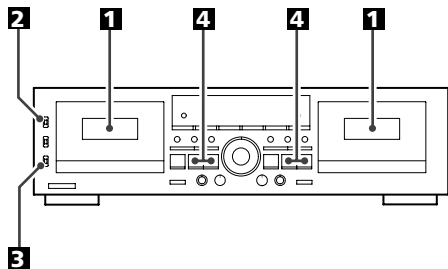

La reproducción continua puede realizarse entre la TAPE I y TAPE II. Cuando se reproduce una cinta hasta el fin, la otra cinta automáticamente arranca la reproducción, en un modo de posta.

1 Carga de cintas pre-grabadas en los compartimientos TAPE I and TAPE II.

2 Colocar el interruptor Dolby NR.

Siempre coloque el interruptor Dolby NR en la misma posición como cuando fue usado para la grabación.

3 Coloque el interruptor REV MODE en posición (CONT PLAY).

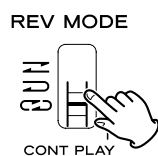

4 Pulse el botón de dirección de funcionamiento (o) de la casetera que usted desea empezar primero.

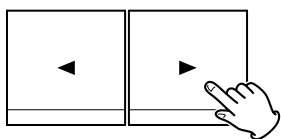

Usted puede empezar la reproducción continua desde TAPE I o TAPE II.

Los ciclos de reproducción para cuatro lados de cinta son como sigue:

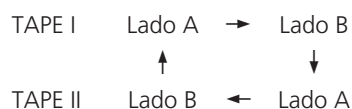

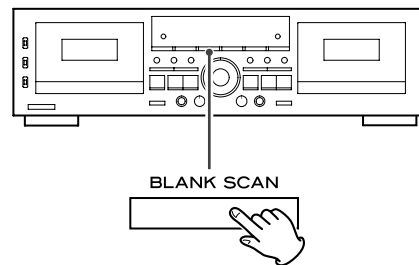

La reproducción se detendrá automáticamente cuando se han ejecutado ambos lados de ambas cintas continuamente durante 5 veces.

Blank Scan



La función Blank Scan detecta 10 segundos o más de cinta en blanco y salta sobre ella.

Para activar esta función, pulse el botón BLANK SCAN seguido por el botón play deseado ( o ).

- El indicador BLANK SCAN se enciende cuando esta función está activada.
- Para desactivar esta función, pulse el botón BLANK SCAN otra vez. El indicador se apagará.
- Los pasajes muy suaves en la música serán probablemente identificados como espacios en blanco. Si usted detecta esto, apague el Blank Scan.

Búsqueda de Canciones

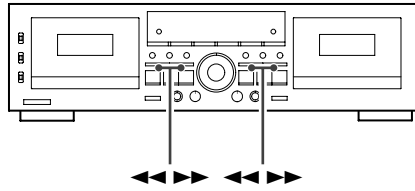

Esta casetera está provista con la función Búsqueda de Canciones Computomatic (CPS). Esta función detecta los espacios no grabados (más largos que 4 segundos) entre las canciones y avanza rápido la cinta hacia adelante o hacia atrás saltando sobre el número especificado de canciones, permitiendo el acceso directo al principio de una canción deseada. CPS puede saltar hasta 20 canciones hacia adelante o detrás de la canción actual.

Cuando usted pulsa cualquier botón de avance rápido (◀◀ o ▶▶) durante la reproducción, el contador de la cinta lee "CP 01" y la cinta avanza a alta velocidad en la dirección pulsada. Cada vez que usted pulsa el botón de la dirección hacia adelante, el número desplegado aumenta por un entero. El número disminuye cuando usted pulsa el botón de la dirección opuesta.

- Si usted está escuchando una canción y quiere regresar a la canción anterior, pulse dos veces el botón localizador opuesto a la dirección de la cinta. Pulsándolo sólo una vez lo devolverá al principio de la canción actual. Cada presión adicional del botón lo regresará una canción.

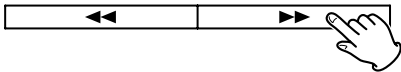

Pantalla de TAPE I

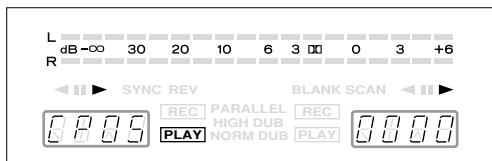

El rango de búsqueda varía dependiendo de la posición del interruptor REV MODE.

◀▶: Un lado de la cinta solamente

↔: Ambos lados de la cinta cuando buscamos en la misma dirección de la reproducción

○

Un lado de la cinta solamente cuando buscamos en la dirección opuesta a la reproducción

↔: Ambos lados seguidos por el primer lado (lado A → lado B → lado A si CPS está conectado cuando el lado delantero de la cinta (enfrentándolo) está ejecutándose; o lado B → lado A → lado B si CPS está conectado cuando el lado inverso de la cinta (enfrentando lejos) está ejecutándose.

- La función de CPS no puede trabajar apropiadamente si los espacios en blanco entre las canciones son menores de 4 segundos o contienen ruido.

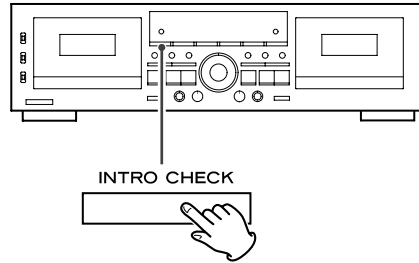

Intro Check ejecuta los primeros 15 segundos de cada canción, permitiéndole encontrar rápidamente la canción que usted está buscando.

Pulse el botón INTRO CHECK durante la reproducción o el modo parada. La cinta avanzará rápidamente en la misma dirección a la reproducción. Cuando usted encuentra la canción deseada, pulse el botón INTRO CHECK para empezar la reproducción de nuevo.

El rango de Intro Check varía dependiendo de la posición del interruptor REV MODE:

↔: Revisa un lado de la cinta

↔: Revisa ambos lados de la cinta

↔: Cuando revisa ambos lados de la cinta realiza una revisión doble del primer lado
(lado A → lado B → lado A si Intro Check se empieza en el lado delantero de la cinta (enfrentándolo); o lado B → lado A → lado B si Intro Check se empieza en el lado inverso de la cinta (enfrentando lejos)

La cinta se detiene automáticamente una vez completada la operación de revisión.

- Asegúrese que el compartimiento TAPE I está vacío al empezar Intro Check en TAPE II.
- El contador de la cinta informa cuántas canciones se han verificado hasta ahora.
- Activando la función Intro Check durante la reproducción normal producirá el salto a la próxima canción: la reproducción de la canción actual se interrumpe a la mitad.
- La función Intro Check puede no operar apropiadamente si los espacios en blanco entre canciones son menores a 4 segundos o contiene ruido.

Grabación (TAPE I o TAPE II)

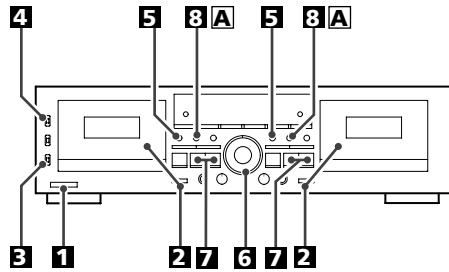

1 Encienda la unidad.

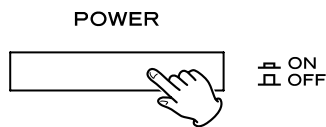

2 Cargue una cinta para grabar.

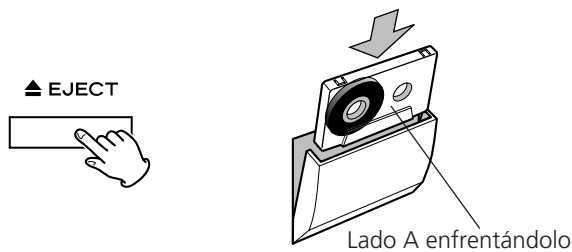

Pulse el botón EJECT (▲) para abrir el compartimiento de la casetera. Inserte el casete de cinta con su borde abierto hacia abajo, el lado A que lo enfrente. Entonces cierre el compartimiento de la casetera empujando en la puerta hasta que esté cerrado.

- Si las pestañas de prevención de borrado del casete cargado han sido retirados, pegue un pedazo de cinta adhesiva encima del orificio(s).
- Con esta casetera usted puede usar cintas para grabación Normal (Tipo I) y de Cromo (Tipo II).

3 Coloque el interruptor REV MODE.



: Coloque en esta posición para grabar sobre un sólo lado.
 o :
 Coloque a ambas posiciones grabar sobre ambos lados.

4 Coloque el interruptor DOLBY NR.



Coloque el interruptor en la posición ON para grabar con el reductor de ruido Dolby.
Coloque el interruptor en la posición OFF para grabar con el reductor de ruido Dolby.

5 Pulse el botón RECORD.



La casetera entra en el modo de espera de grabación. y se enciende en la pantalla.

6 Ajuste el nivel de grabación.

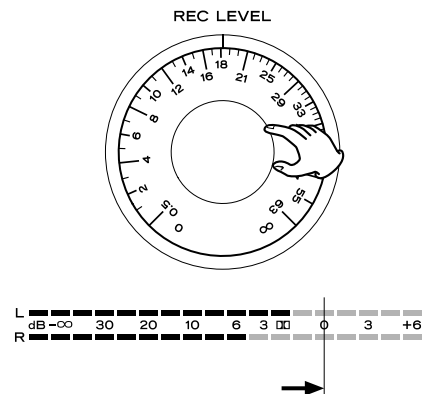

Empiece la reproducción de su registro fuente y coloque el botón de control REC LEVEL para que el medidor de nivel indique "0 dB" como tope.

7 Coloque la dirección de grabación.

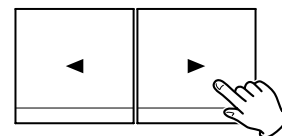

La grabación es hecha en la dirección indicada por el indicador de dirección play/record (◀ o ▶). Para cambiar esta dirección, pulse la dirección opuesta en el botón de función (◀ o ▶).

Tenga el cuidado para no pulsar el botón de función cuya flecha apunta en la misma dirección como el indicador. Haciendo así empezará la grabación.

8 Cuando todo esté listo, comience la grabación pulsando el botón PAUSE o el botón de función cuya flecha apunta en la misma dirección como el indicador.



- Para grabar sobre ambos lados de la cinta, coloque el interruptor REV MODE en o y pulse el botón ejecución hacia adelante (▶). Si usted pulsa el botón ejecución en reversa (◀), la grabación será hecha solamente sobre el lado de la cinta inverso.
- Para detener la grabación, pulse el botón de parada (■).

Para Detener la Grabación Temporalmente

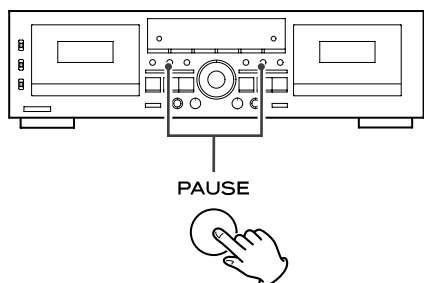

Pulse el botón PAUSE para detener la grabación temporalmente. Una segunda presión del botón reanuda la grabación.

Para Borrar las Grabaciones

Cuando usted hace una grabación, la cinta es sobrescrita (la grabación previa es borrada). Para borrar una cinta sin hacer una nueva grabación, coloque el control REC LEVEL en la posición mínima (∞) y pulse el botón RECORD seguido por el botón de ejecución (\blacktriangleleft o \blacktriangleright).

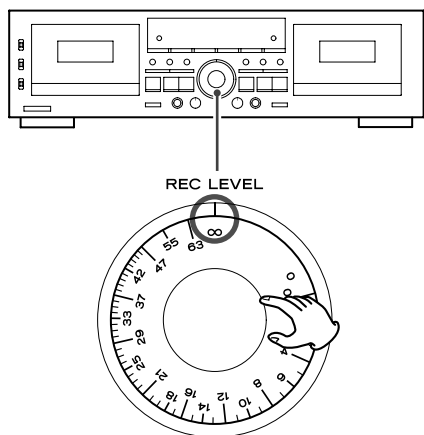

Inicio de Grabación Rápida

Sujete el botón RECORD y pulse el botón de dirección de funcionamiento (\blacktriangleleft o \blacktriangleright) que corresponde a la dirección en que usted quiere avanzar la cinta.

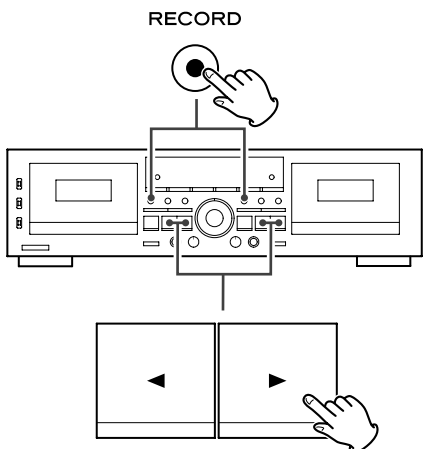

Grabación de Silencio

Use esta función para crear los espacios en blanco entre las canciones para el funcionamiento apropiado de la función Búsqueda de Canciones Computomatic (CPS).

Pulse el botón REC MUTE cuando la grabación alcance el punto deseado. Ninguna señal se graba durante aproximadamente 4 segundos y entonces la casetera entra en el modo de espera de grabación. Para reanudar la grabación, pulse el botón PAUSE.

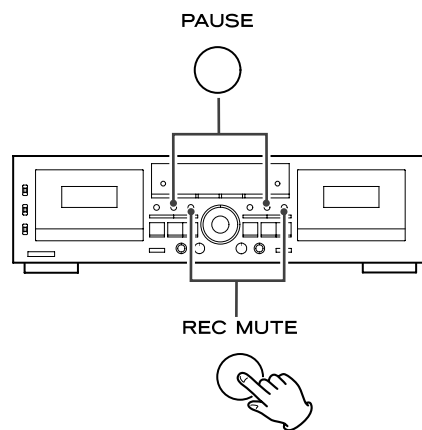

Para crear un espacio en blanco de más de 4 segundos

Sujete el botón REC MUTE durante el tiempo deseado. Cuando usted libera el botón, la casetera entra en el modo de espera de grabación.

Para crear un espacio en blanco de menos de 4 segundos

Pulse el botón de PAUSE dentro de los 3 segundos de haber pulsado el botón REC MUTE.

- Si usted pulsa el botón REC MUTE cuando la casetera está en el modo de espera de grabación, ninguna señal será grabada durante más de 4 segundos, y la casetera regresa al modo de espera de grabación.

Grabación Mezclando Micrófono

- El sonido del micrófono es dirigido a los canales derecho e izquierdo así es localizado en el centro de la imagen estereofónica.
- Usted tiene la opción de seleccionar la fuente de audio que desea en el amplificador conectado al toma LINE IN de la casetera, o conectando la fuente deseada directamente en el toma LINE IN de la casetera .
- Para prevenir la retroalimentación (ecos), desactive los parlantes del amplificador. Use los auriculares para supervisar la grabación.
- Esta casetera no es compatible con micrófonos estéreos. Siempre use un micrófono mono.

Ajustando el Nivel de Grabación de la Mezcla

Para grabar una mezcla de voz y otra fuente de audio, necesitará ajustar el nivel de entrada del micrófono y luego el nivel de grabación global.

1. Enchufe su micrófono en la toma MIC del panel frontal.
2. Comience ejecutando la fuente de audio, cambie la casetera dentro del modo de espera de grabación (pulsando el botón RECORD), y temporalmente ajuste el control REC LEVEL a un nivel relativamente bajo.
3. Hable en el micrófono y ajuste el control de nivel MIC para obtener el balance óptimo entre su voz y la otra fuente.
4. Afine el nivel de grabación global usando el control REC LEVEL para que el indicador de nivel lea 0 dB como tope.
5. Cuando todo está listo, inicie la grabación como está instruido anteriormente en este manual.

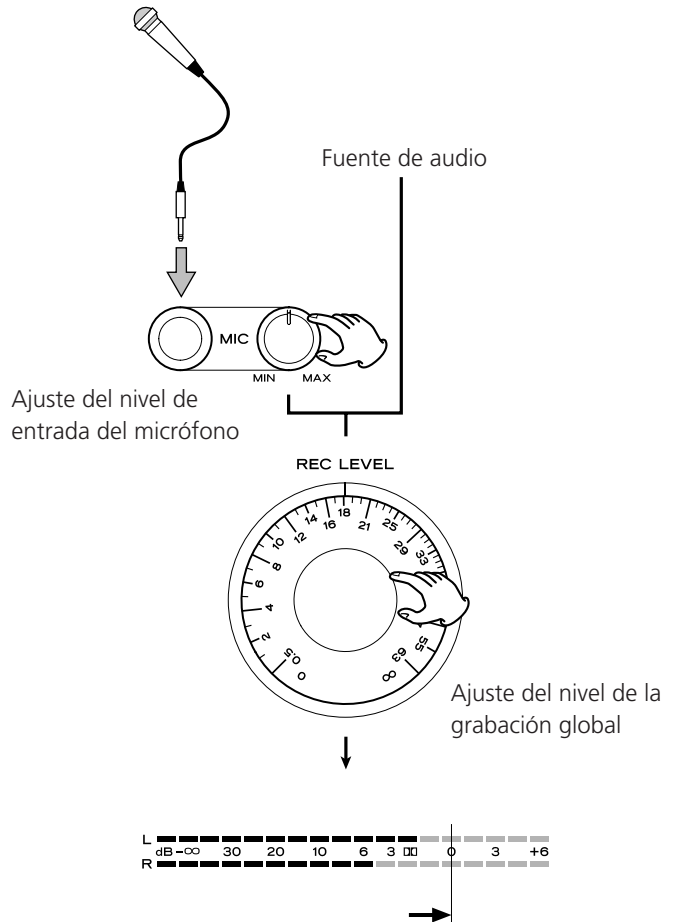

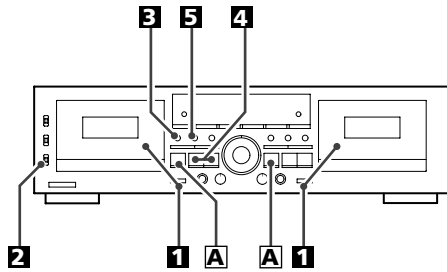

Esta función le permite hacer una grabación ininterrumpida sobre ambos lados de las dos cintas.

1 Cargar cassetes para grabar en los compartimientos TAPE I y TAPE II.

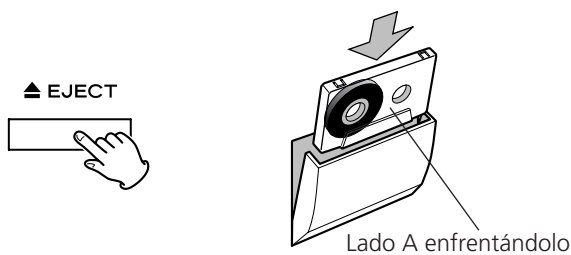



2 Coloque el interruptor REV MODE en posición (CONT PLAY).



- Coloque el interruptor DOLBY NR en posición ON si lo desea.





3 Pulse el botón RECORD de la casetera TAPE I

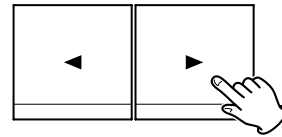

La casetera entra en el modo de espera de grabación.  y  se encenderán en la pantalla. Ahora ajuste el nivel de grabación y cualquier otra característica, como requiera.

4 Verifique la dirección de la grabación.



Si el indicador de dirección de funcionamiento ( o ) apunta en dirección opuesta a la deseada, cambie la dirección pulsando el botón de la dirección inversa ( o )

Tenga el cuidado para no pulsar el botón de función cuya flecha apunta en la misma dirección como el indicador. Haciendo así empezará la grabación.

La grabación es hecha en este orden:

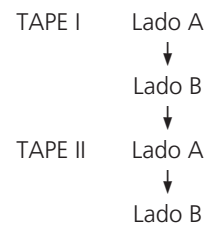

Usted puede iniciar la grabación desde el lado B de TAPE I. Pero si hace así, el lado A de esa cinta no es grabado: cuando la grabación llegue al fin del lado B, la casetera TAPE II iniciará la grabación.

- La casetera TAPE II siempre iniciará la grabación desde el lado A.

5 Inicio de la grabación.

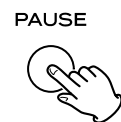

La grabación se inicia cuando usted pulsa el botón PAUSE en la casetera TAPE I o el botón de función cuya flecha apunta en la misma dirección como el indicador.

Cuando termina la grabación en la casetera TAPE I, la casetera TAPE II automáticamente inicia la grabación.

- La transición desde TAPE I a TAPE II demanda varios segundos.

A Detener la grabación

Pulse el botón de parada () de la casetera que está grabando en este momento.

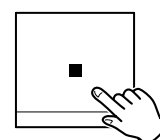

Grabación Paralela

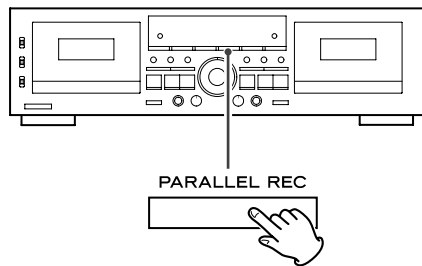

Esta función le permite grabar el mismo material en ambas TAPE I y TAPE II simultáneamente.

Cargue las cintas en ambas caseteras y pulse el botón PARALLEL REC para iniciar la grabación.

- Antes de iniciar la grabación, verifique y corrija lo siguiente realizando los pasos **1** - **7** de página 64:

Dirección de la grabación, colocando el modo inverso, colocando Dolby NR, el nivel de Grabación, etc,

Cuando todo está preparado, vuelva al modo de parada si la unidad está en otros modos.

- Durante la grabación en paralelo, el indicador PARALLEL está iluminado en la pantalla.
- Durante la grabación en paralelo, solamente operan los siguientes botones:
 - casetera TAPE I: parada (■)
 - casetera TAPE II: PAUSE, REC MUTE y parada (■)
- Pulsando el botón de parada (■) en cualquiera de las caseteras detendrá ambas cintas al mismo tiempo.

Copiado (desde TAPE I a TAPE II)

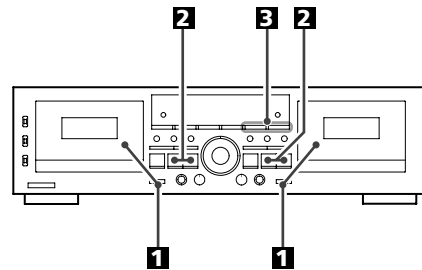

- 1 Cargue su cinta fuente (para reproducir) en la casetera TAPE I y su cinta a grabar en la casetera TAPE II.**

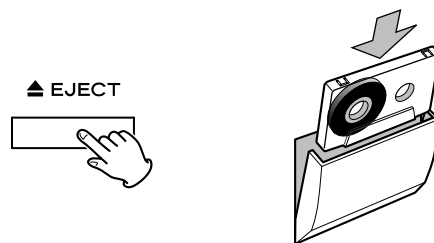

- 2 Coloque la dirección de la cinta en ambas caseteras.**

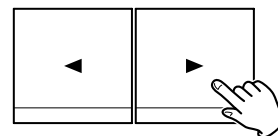

Si el indicador de dirección de la ejecución/grabación (◀ o ▶) apunta en dirección opuesta a la deseada, pulse el botón PAUSE y luego el botón de ejecución (◀ o ▶) que corresponde a la dirección deseada.

Después de cambiar la dirección de transporte de la cinta, asegúrese de pulsar el botón de parada (■) para salir del modo de pausa.

- Tenga el cuidado para no pulsar el botón de función cuya flecha apunta en la misma dirección como el indicador. Haciendo así empezará la reproducción
- Coloque el interruptor REV MODE como requiera.
- Usted no necesita ajustar el nivel de grabación o colocar el sistema Dolby NR, ambos dependen de la cinta fuente pre-grabada.

- 3 Pulse cualquier botón DUB START para iniciar el copiado.**

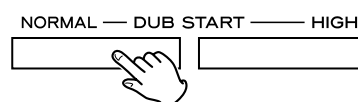

Para copiado a velocidad normal, pulse el botón NORMAL.

Para copiado a alta velocidad, pulse el botón HIGH.

El copiado a alta velocidad produce la copia en aproximadamente la mitad del tiempo que a velocidad normal. Recomendamos el copiado a velocidad normal para obtener mejor calidad de audio.

- Durante el copiado, el indicador NORM DUB o HIGH DUB permanece encendido en la pantalla.
- Durante el copiado a velocidad normal, solamente los siguientes botones operan:

casetera TAPE I : parada (■)

casetera TAPE II : PAUSE, REC MUTE y parada (■)

Durante el copiado a alta velocidad, solamente opera el botón de parada (■).

- Pulsando el botón de parada (■) en cualquier casetera detiene ambas cintas al mismo tiempo.
- Ningún botón DUB START opera inmediatamente después de que la cinta avanzó rápido o rebobinó hasta el fin. Espere 5 segundos o más antes de pulsar el botón
- Durante el copiado, el control de altura tonal no opera.
- El ajuste de nivel de grabación no es necesario para el copiado, ya que el nivel de grabación es colocado al mismo nivel de la cinta pre-grabada. La operación del control REC LEVEL, antes o después del inicio del copiado, no tiene efecto en absoluto.
- Si se enciende un televisor cerca durante el copiado a alta velocidad, una interferencia de tono alto puede ser grabado en la cinta. Para evitar esto, realice el copiado a velocidad normal, o apague el televisor.

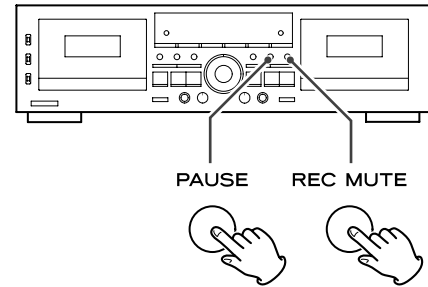

Usted puede evitar el copiado de las canciones no deseadas o los espacios en blanco innecesariamente largos, o usted puede crear los espacios en blanco entre las canciones.

1. En el momento deseado durante el copiado, pulse el botón PAUSE en la casetera TAPE II. Esta casetera sólo acepta el modo pausa, permitiéndole avanzar las canciones no deseadas.

Para crear un blanco de 4 segundos entre canciones, pulse el botón REC MUTE en la casetera TAPE II. Esta casetera se detendrá temporalmente después de grabar blancos durante 4 segundos.

- La casetera TAPE I continúa la reproducción cuando la casetera TAPE II está en el modo de pausa.

2. Para reanudar el copiado, pulse el botón PAUSE en la casetera TAPE II.

Copiado Sincronizado en Reversa (desde TAPE I a TAPE II)

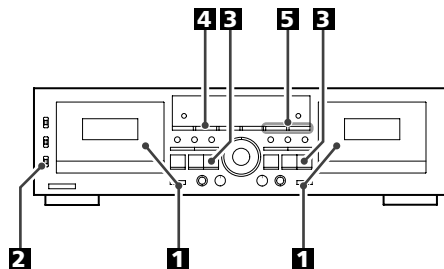

Cuando usted usa esta función de copiado y una cinta más corta alcanza su fin del lado A, momentáneamente se detendrá hasta que la otra cinta alcance el fin de su lado A. Entonces ambas cintas automáticamente conmutarán al lado B y reiniciarán la grabación y reproducción simultáneamente.

Si TAPE I es más corto que TAPE II:

1. Cuando TAPE I finaliza el lado A, TAPE I se detiene y TAPE II ingresa en el modo de "grabación en blanco".
2. Cuando TAPE II finaliza, tanto TAPE I como TAPE II son rebobinados simultáneamente. TAPE I empieza la reproducción inversa y TAPE II retoma la grabación.
3. Cuando TAPE I finaliza el lado B, tanto TAPE I como TAPE II se detienen simultáneamente.

Si TAPE I es más largo que TAPE II:

1. Cuando TAPE II alcanza el final del lado A, TAPE II ingresa en el modo de espera de grabación, mientras TAPE I continúa la reproducción.
2. Cuando TAPE I finaliza, TAPE I empieza la reproducción a la inversa y TAPE II empieza la grabación.
3. Cuando TAPE II finaliza el lado B, tanto TAPE I como TAPE II se detienen simultáneamente.

- 1** Inserte una cinta de cassette para reproducción en el compartimiento TAPE I y una cinta de cassette para grabación en el compartimiento TAPE II.

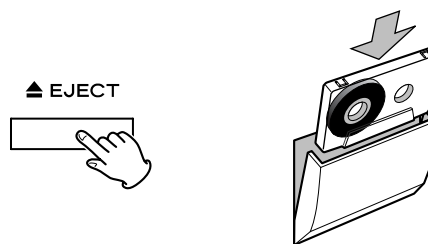

- 2** Coloque el interruptor REV MODE en la posición dos-vías (↔).



- 3** Verifique la dirección de grabación en ambas cassetas.

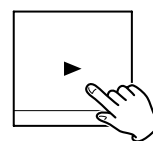



Si el indicador de dirección inversa (◀) se enciende sobre la pantalla, pulse el botón PAUSE seguido por el botón avance adelante (▶). Entonces, asegúrese de pulsar el botón parada (■) para salir del modo de detención.

- Tenga el cuidado para no pulsar el botón de función cuya flecha apunta en la misma dirección como el indicador. Haciendo así empezará la reproducción.
- Usted no necesita ajustar el nivel de grabación o colocar el sistema Dolby NR, pues ambos dependen de la cinta fuente pre-grabada.

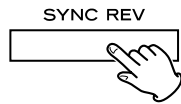
4 Pulse el botón SYNC REV.



El indicador SYNC REV se iluminará en la pantalla.

- El botón SYNC REV no opera si el modo reversa está colocado en una posición distinta a  o si la dirección de transporte de ambas cassetas no está colocada hacia delante ().

5 Pulse algún botón DUB START para iniciar el copiado.

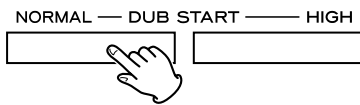

Para copiado a velocidad normal, pulse el botón NORMAL.

Para copiado a alta velocidad, pulse el botón HIGH.

El copiado a alta velocidad produce una copia en aproximadamente la mitad del tiempo que a la velocidad normal. Nosotros recomendamos el copiado a velocidad normal para una mejor calidad de audio.

Durante el copiado, alguno de los indicadores NORM DUB o HIGH DUB permanecerá encendido en la pantalla.

- Durante el copiado a velocidad normal, solamente los siguientes botones operarán:

casetera TAPE I : parada (■)

casetera TAPE II : PAUSE, REC MUTE y parada (■)

Durante el copiado a alta velocidad solamente operará el botón de parada (■).

- Pulsando el botón de parada (■) de alguna casetera se detendrán ambas cintas al mismo tiempo.
- Ningún botón DUB START opera inmediatamente después de que la cinta es avanzada o rebobinada hasta el fin. Esperar 5 segundos o más antes de pulsar el botón.
- Durante el copiado, el control de altura tonal no opera.
- El ajuste de nivel de grabación no es necesario para el copiado, ya que el nivel de grabación está establecido por el nivel de la cinta pre-grabada. La operación del control REC LEVEL, antes o después del inicio del copiado, no tiene ningún efecto.
- Si se enciende un televisor cerca durante el copiado a alta velocidad, una interferencia de tono alto puede ser grabada en la cinta. Para evitarlo, realice el copiado a velocidad normal, o apague el televisor.

Reproducción y Grabación Cronometradas

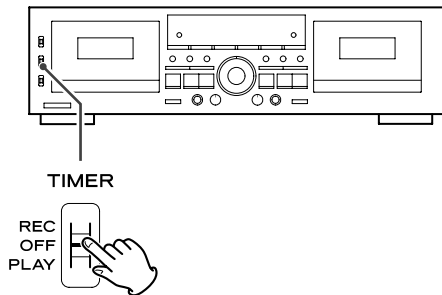

Conectando un cronómetro disponible en el comercio a su equipo de audio le permite despertarse con su cinta de casete favorita, o iniciar grabación en momentos específicos.

Refiérase a la ilustración debajo, y conecte sus componentes de audio.

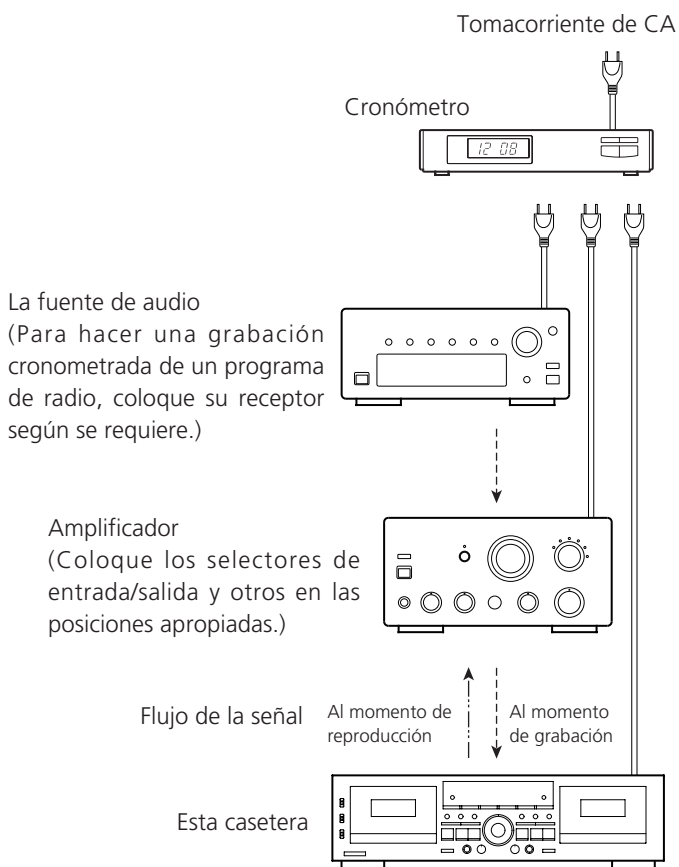

Reproducción Cronometrada

1. Conecte esta unidad y el sistema estéreo a un temporizador de audio disponible comercialmente.
 2. Ajuste los interruptores de alimentación de todos los componentes en ON.
 3. Coloque una cinta casete pregrabada en TAPE I o TAPE II.
- También podrá insertar cintas en ambos decks. En este caso, TAPE I empezará primero.

4. Ajuste el interruptor REV MODE en la posición requerida.
- Para reproducir ambos decks continuamente, ajuste el interruptor REV MODE en la posición (CONT PLAY).
5. Ajuste el interruptor DOLBY NR.
6. Ajuste el interruptor TIMER en la posición PLAY.
7. Ajuste el temporizador de audio en los tiempos de inicio (encendido de la alimentación) y parada (apagado de la alimentación). Cuando se complete este ajuste, la alimentación de todos componentes se apagará.

Cuando alcance el tiempo de inicio programado, la alimentación será suministrada y se iniciará la reproducción automáticamente.

- La reproducción también empezará automáticamente al presionar el interruptor POWER de este deck. Cuando usted no utilice el temporizador, ajuste el interruptor TIMER en la posición OFF.
- Las reproducciones siempre comienzan del lado A.

Grabación Cronometrada

(Ejemplo: Grabación de un programa de radiodifusión)

1. Conecte esta unidad y el sistema estéreo en un temporizador de audio disponible comercialmente.
2. Ajuste los interruptores de alimentación de todos los componentes en ON.
3. Coloque una cinta(s) casete(s) grabable(s) en TAPE I o TAPE II (o en ambos decks para la grabación continua).
4. Ajuste el interruptor REV MODE en la posición requerida.
- Para la grabación continua en ambos decks, ajuste el interruptor REV MODE en la posición (CONT PLAY).
5. Ajuste el interruptor DOLBY NR conforme se requiera.
6. Sintonice en la estación de transmisión a ser grabada.
7. Presione el botón RECORD del deck a ser grabado para ajustar el deck al modo de espera de grabación.
8. Ajuste el nivel de grabación.
9. Ajuste el interruptor TIMER en la posición REC.
10. Ajuste el temporizador de audio en los tiempos requeridos de inicio (encendido de la alimentación) y parada (apagado de la alimentación). Cuando se completa el ajuste, la alimentación de todos componentes se apagará.

Cuando alcance el tiempo de inicio programado, la alimentación será suministrada y la grabación se iniciará automáticamente.

- La grabación también empezará automáticamente simplemente al presionar el interruptor POWER de este deck. Asegúrese de reajustar el interruptor TIMER en la posición OFF cuando no utilice el temporizador por algún tiempo, para evitar borrados accidentales de su cinta importante.
- Las grabaciones siempre comienzan del lado A.

Si usted piensa que hay alguna cosa dañada en esta casetera, verifique el listado de abajo antes de contactar a un servicio de reparación. En algunos casos el problema puede estar en otro componente. Verifique todos los componentes

Si el problema no puede resolverse con alguno de los cheques siguientes, contacte a su centro de servicios autorizado TEAC más cercano o a su distribuidor para la ayuda.

No puede encender el equipo.

- ➔ Verifique la conexión con el suministro de alimentación de CA. Verifique y asegúrese de que la fuente de CA no esté conectada a un tomacorriente y si, está, que el interruptor esté encendido. Asegúrese de que haya alimentación en el tomacorriente de CA, enchufando otro producto, como por ejemplo, una lámpara o ventilador en el tomacorriente.

No suena

- ➔ Verifique la conexión al amplificador.
- ➔ Verifique los controles del amplificador.

El control remoto no funciona.

- ➔ Verifique que la casetera esté encendida.
- ➔ Si las baterías están consumidas, reemplace ambas baterías.
- ➔ Si hay obstáculos entre la casetera y el control remoto, retírelos. Dirija el control remoto al sensor remoto de la casetera desde una distancia menor a 5 metros.
- ➔ Si el sensor remoto de la casetera está expuesto a luz directa del sol o luz muy brillante, el control remoto puede no operar. Si éste es el caso, use los botones de control de la casetera en su lugar.

Reproducción ruidosa

- ➔ Mantener alejado de equipos que generan un campo magnético, tales como un televisor u horno de microondas.

Los botones de control de transporte no funcionan.

- ➔ Cargar una cinta de casete si no está cargada.
- ➔ Si una cinta de casete está cargada, reinsertarla.

El compartimiento del casete no cierra.

- ➔ La casete no está apropiadamente cargada. Reinsertarla.

Pobre calidad de sonido

- ➔ Limpiar las cabezas.
- ➔ Verificar que el interruptor Dolby NR está colocado en la misma posición como cuando fue hecha la grabación.



No puede grabar.

- ➔ Si las pestañas de prevención de borrado en el tope del casete fueron retiradas, cubra los orificios usando un trozo de cinta adhesiva.
- ➔ Verifique la conexión al amplificador y al equipo fuente.
- ➔ Coloque correctamente los selectores de entrada/salida del amplificador.
- ➔ Verifique el nivel de grabación.

La velocidad de la cinta parece algo rápida o lenta.

- ➔ Verifique la colocación del control de altura tonal.

La función de reversa automática no ocurre.

- ➔ Coloque el interruptor REV MODE en  o .
- ➔ Si el interruptor REV MODE está colocado en , inicie la reproducción desde la cinta que lo enfrenta (lado A).

La duplicación sincronizada en reversa no es posible.

- ➔ Coloque el interruptor REV MODE en la posición .
- ➔ Cargue casetes en ambas caseteras.
- ➔ Coloque la dirección de transporte de la cinta hacia adelante (>) en ambas caseteras.

La reproducción/grabación continuada no es posible.

- ➔ Coloque el interruptor REV MODE en la posición .
- ➔ Cargue casetes en ambas caseteras.
- ➔ Haga una grabación continua, comience con TAPE I.

Esta casetera opera con un microcomputador delicado y puede haber ocasiones en las cuales la casetera no funciona como se espera debido a ruidos externos o interferencia. Los problemas que usted encuentra en tales ocasiones pueden ser solucionados apagando el equipo, esperando por 1 minuto o más, y luego volviendo a encenderlo.

Si la superficie de la casetera se ensuciasa, límpiela con una tela seca, suave. Para quitar la suciedad rebelde, limpie con una tela ligeramente humedecida en una solución de detergente suave y agua, luego humedezca una tela con agua, retuérzala bien, y frote encima de la superficie.

No deje la casetera en contacto con caucho o productos de vinilo por un periodo largo de tiempo, ya que éstos podrían dañar el acabado de la superficie.

Nunca use limpiadores volátiles tales como tiner, bencina o alcohol porque dañarán el acabado de la superficie.

PRECAUCIÓN:

Por seguridad, siempre desenchufe el cable de alimentación antes de realizar algún mantenimiento.

Limpiando las cabezas

Si la sección de cabezas se ensucia, la calidad de grabación se deteriorará, produciendo sonido de reproducción degradado o "gotas" en el sonido. También, si la pista de transporte de cinta se ensucia, la cinta puede enredarse en las partes rodantes. Por consiguiente se recomienda que las cabezas, rodillos y cabrestantes se limpien regularmente a intervalos de uso de 10 horas con un isopo de algodón humedecida con un líquido de limpieza apropiado disponible en el comercio.

NOTA:

No realice grabación o reproducción cuando la pista de transporte de cinta esté húmeda con líquido de limpieza, ya que esto podría originar estrujamiento o atascamiento de la cinta.

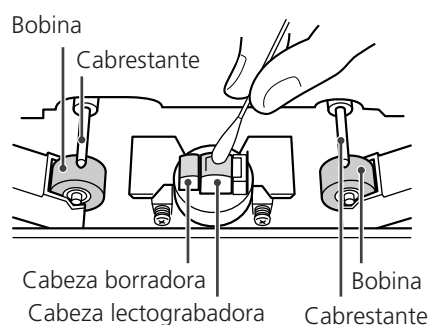

Sólo modelos europeos Reciclaje de su producto viejo



1. Cuando se adjunta a un producto este símbolo tachado de un contenedor con ruedas, significa que el producto está cubierto por la Directiva Europea 2002/96/EC.
2. Todos los productos eléctricos y electrónicos se deben reciclar de un modo separado del sistema municipal de basura, a través de las instalaciones de recogida señaladas por el gobierno o las autoridades locales
3. El reciclaje correcto de su producto viejo ayudará a prevenir las consecuencias negativas potenciales para el ambiente y la salud humana.
4. Para una información más detallada sobre el reciclaje de su producto viejo, contacte por favor con su ayuntamiento, servicio de basuras o la tienda en donde usted compró el producto.

Sistema de pistas	4-pistas, 2-canales estéreo
Estructura de cabezas	Cabeza lectograbadora x 1 (cada casetera) Cabeza borradora x 1 (cada casetera)
Velocidad de la cinta	4,8 cm/seg 9,5 cm/seg (modo de copiado a alta velocidad)
Control de altura tonal	±10% (±2%)
Tiempo de bobinado rápido	approximately 110 seg (cinta C-60)
Motor	servomotor DC (cabrestante)
Ululación y vibración	0,09% (WRMS) ±1%
Frecuencia de respuesta (global)	
cinta de metal (Tipo IV, sólo reproducción)	30 Hz-19 kHz
Cinta de cromo (Tipo II)	30 Hz-18 kHz
Cinta normal (Tipo I)	30 Hz-17 kHz
Proporción de señal a ruido (Global)	59 dB (Dolby NR OFF, nivel de grabación nominal) 69 dB (Dolby NR ON, CCIR-ARM)
Entrada de línea (toma RCA)	100 mV (impedancia de entrada 50k ohms)
Entrada de micrófono (toma mono de 6.3mm)	0,38 mV (impedancia de entrada 200k ohms)
Salida de línea (toma RCA)	0,46 V (impedancia de carga 50k ohms o más)
Salida de auriculares (toma estéreo de 6.3mm)	0,95 mW/8 ohms
Requerimientos de línea eléctrica	
Modelo U.S.A./Canadá	AC 120 volts, 60 Hz
Modelo general de exportación	120/230 volts, 50-60 Hz
Modelo europeo	AC 230 volts, 50 Hz
Consumo eléctrico	22 W
Dimensiones (incluyendo las partes sobresalientes)	
	435 (ancho) x 127 (alto) x 292 (profundidad) mm
Peso	4,0 kg
Accesorios estándar:	
Unidad de control remoto (RC-615A) x 1	
Batería del control remoto ("AA") x 2	
Manual del usuario x 1	
Tarjeta de garantía x 1	
Cable RCA estéreo x 2	

- Las ilustraciones en este manual pueden no ser exactamente las mismas como el producto.
- Las especificaciones y modelo están sujeto al cambio sin aviso u obligación.

Wir bedanken uns für den Kauf dieses TEAC Produktes.
Bitte lesen Sie diese Bedienungsanleitung sorgfältig durch,
um die Funktionen dieses Geräts stets optimal nutzen zu können.

Vor dem Gebrauch	76
Handhabung von Cassettentontändern	77
Anschlüsse	78
Gebrauch der Fernbedienungseinheit	79
Beschreibung der Teile	80
FL-Display	82
Wiedergabe (mit Deck TAPE I oder TAPE II)	83
Kontinuierliche Wiedergabe	85
Leerband-Suche	85
Titelsuche	86
Intro Check	87
Aufnahme (mit dem TAPE I oder TAPE II Deck)	88
Aufnahme mit Mikrofoneinblendung	90
Kontinuierliche Aufnahme	91
Parallelaufnahme	92
Dubbing (Überspielen vom TAPE I auf das TAPE II Deck)	92
Dubbing Editierfunktionen (nur bei Normal Speed Dubbing)	93
Synchro Reverse Dubbing	94
Timer-gesteuerte Wiedergabe und Aufnahme	96
Störungsbeseitigung	97
Wartung und Pflege	98
Technische Daten	99

Bitte vor dem Gebrauch durchlesen

- Dieses Gerät kann sich bei Betrieb erwärmen. Daher sollte auf eine ausreichend freie Fläche und genügend Abstand in der Umgebung geachtet werden, damit kein Hitzestau auftreten kann.
- Die an dieses Gerät angelegte Netzspannung muss mit der an der Geräterückseite angegebenen Netzspannung übereinstimmen. Falls Sie diesbezüglich Fragen haben, wenden Sie sich bitte an einen Elektrofachmann.
- Wählen Sie einen geeigneten Aufstellungsort. Vermeiden Sie einen Aufstellungsort, der direkter Sonneneinstrahlung ausgesetzt ist oder sich nahe zu einer Heizquelle befindet. Vermeiden Sie zudem Aufstellungsorte, die Vibrationen, hoher Staubeinwirkung, besonders hohen/niedrigen Temperaturen oder Feuchtigkeit ausgesetzt sind.
- Dieses Gerät darf nicht direkt auf einem anderen elektronischen oder elektrischen Gerät platziert werden.
- Niemals das Gehäuse öffnen. Andernfalls können die elektronischen Schaltkreise beschädigt werden und/oder es besteht Stromschlaggefahr. Falls ein Fremdkörper in das Geräteinnere eindringt, wenden Sie sich bitte umgehend an Ihren Fachhändler oder Kundendienst.
- Beim Abziehen von der Netzsteckdose muss das Netzkabel stets am Stecker gehalten werden. Niemals am Kabel ziehen.
- Zur Reinigung des Geräts niemals chemische Reiniger verwenden. Andernfalls kann die Gehäuseoberfläche beschädigt werden. Verwenden Sie zur Reinigung ein sauberes, trockenes und fusselfreies Tuch.
- Bitte bewahren Sie diese Anleitung zur späteren Bezugnahme an einem sicheren Ort auf.

ACHTUNG

- Vermeiden Sie Aufstellungsorte, an denen diese Komponente Tropf- oder Spritzwasser ausgesetzt ist.
- Platzieren Sie keine mit Flüssigkeiten gefüllten Objekte, wie etwa Vasen, auf der Komponente.
- Installieren Sie diese Komponente nicht in geschlossenen Möbeln, wie etwa einem Bücherschrank oder einem geschlossenen Regalsystem.
- Auch in ausgeschaltetem Zustand - der POWER-Schalter befindet sich in der Stellung „OFF“ - bezieht diese Komponente einen geringen Ruhestrom aus dem Stromnetz.
- Platzieren Sie diese Komponente so, dass die Wandsteckdose, an der Sie das Gerät angeschlossen haben, jederzeit leicht zugänglich ist.
- Achten Sie darauf, dass die Wandsteckdose, an der Sie die Komponente anschließen, geerdet ist (Schutzkontaktsteckdose).

ACHTUNG

- Niemals das Cassettengehäuse öffnen und/oder das Band aus der Cassette ziehen.
- Niemals die Bandoberfläche berühren.
- Cassetten niemals an Orten aufbewahren, die Staubeinwirkung oder Feuchtigkeit ausgesetzt sind.
- Cassetten stets von magnetischen Objekten jeder Art, wie Lautsprechern, Fernsehgeräten etc., entfernt halten. Andernfalls kann es zu erhöhtem Bandrauschen und/oder Löschung von Bandsignalen kommen.

Nicht alle Cassettentonbänder sind geeignet

Falls die nachfolgend beschriebenen Cassettenausführungen verwendet werden, kann es zu Leistungseinbußen, Fehlern und Betriebsstörungen kommen. Einige dieser Cassettenausführungen können Bandverschlingungen verursachen, wobei schwerwiegende Störungen und Schäden im Bandlaufmechanismus auftreten können.

Verformte Cassetten

Niemals Cassetten verwenden, bei denen Verformungen oder unregelmäßiger Bandlauf und/oder ungewöhnliche Geräusche beim Umspulen vorwärts/rückwärts festgestellt werden.

Long Play-Cassetten

Niemals Cassetten mit einer Bandlänge von 120 Minuten (C-120) oder länger verwenden. Das in diesen Cassetten enthaltene Bandmaterial ist besonders dünn und kann sich leicht dehnen oder im Bandlaufmechanismus verfangen.

Endlostonband-Cassetten

Niemals verwenden, weil das in diesen Cassetten enthaltene Bandmaterial sich leicht im Bandlaufmechanismus verfangen kann.

Automatische Bandsortenwahl

Dieses Cassettendeck identifiziert die Bandsorte anhand der am Cassettengehäuse vorhandenen Identifikationsöffnungen automatisch. Verwenden Sie ausschließlich Cassetten mit Identifikationsöffnungen.

- Dieses Cassettendeck ist für Normalband (Typ I), Chromband (Typ II) und Metallband (Typ IV) ausgelegt. Verwenden Sie zur Aufnahme Cassetten mit Normalband (Typ I) oder Chromband (Typ II).
- Beide Laufwerke (Deck TAPE I und TAPE II) arbeiten mit automatischer Bandsortenwahl. Dementsprechend können Sie gleichzeitig in den beiden Laufwerken unterschiedliche Bandsorten verwenden.

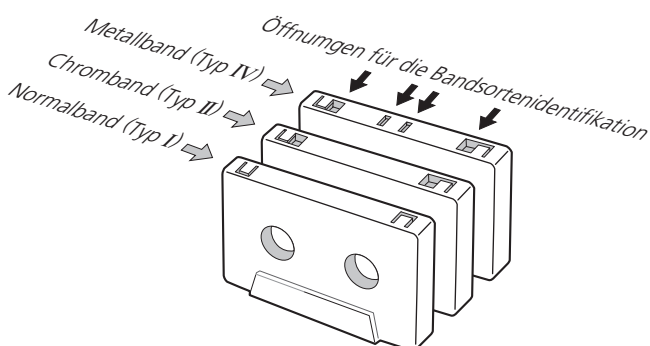

Gelockertes Band

Gelockertes Band kann sich an der Tonwelle oder sonstigen rotierenden Teilen verfangen. Um dies zu vermeiden, sollten Sie mit einem in die Cassettennabe eingeführten Bleistift oder ähnlichen Gegenstand das Band straffen.

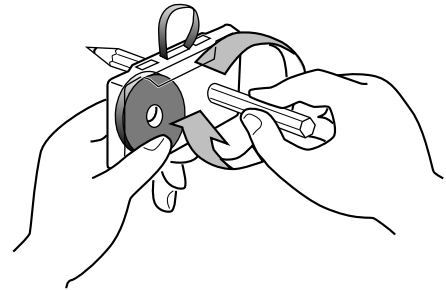

Löschschutzzungen

Zwei am Cassettenrücken (jeweils eine für Bandseite A und Bandseite B) vorhandene Löschschutzzungen können mit einem Schraubenzieher herausgebrochen werden, um die aufgezeichneten Signale der zugehörige Bandseite vor Löschung durch neue Aufnahmen zu schützen. Cassetten ohne Löschschutzzungen können nicht mehr zur Aufnahme verwendet werden.

Löschschutzzunge für Bandseite A

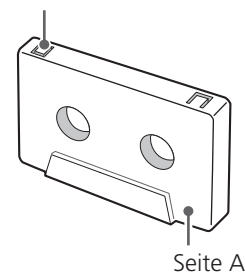

Soll eine Cassette, deren Löschschutzzungen entfernt wurden, erneut zur Aufnahme verwendet werden, können Sie die Löschschutzöffnungen mit Klebeband abdecken. Achten Sie darauf, dass hierbei nicht die Bandsorten-Identifikationsöffnungen mit abgedeckt werden.

Dolby Rauschunterdrückung

Die Dolby Rauschunterdrückung vermindert Bandrauschen, das beim Aufnahme- und Wiedergabevorgang auftritt. Dieses Cassettendeck ist mit Dolby B-Rauschunterdrückung ausgerüstet.

Die Dolby Rauschunterdrückung wirkt sich auf Aufnahme- und Wiedergabequalität aus. Daher muss bei der Wiedergabe der DOLBY NR-Schalter in die gleiche Position wie bei der Aufnahme gebracht werden.

Hergestellt unter Lizenz von Dolby Laboratories.

HX Pro Dynamik-Erweiterung beruht auf einer Entwicklung von Bang und Olufsen.

Dolby, HX Pro und das Doppel-D-Symbol sind Warenzeichen von Dolby Laboratories.

Vorsichtsmaßnahmen

- Schließen Sie das Netzkabel erst dann an eine Netzsteckdose an, nachdem Sie alle anderen Anschlüsse hergestellt haben.
- Beziehen Sie sich für alle an diesem Cassettendeck anzuschließenden Komponenten jeweils auf die zugehörige Bedienungsanleitung, bevor Sie die erforderlichen Anschlüsse herstellen.

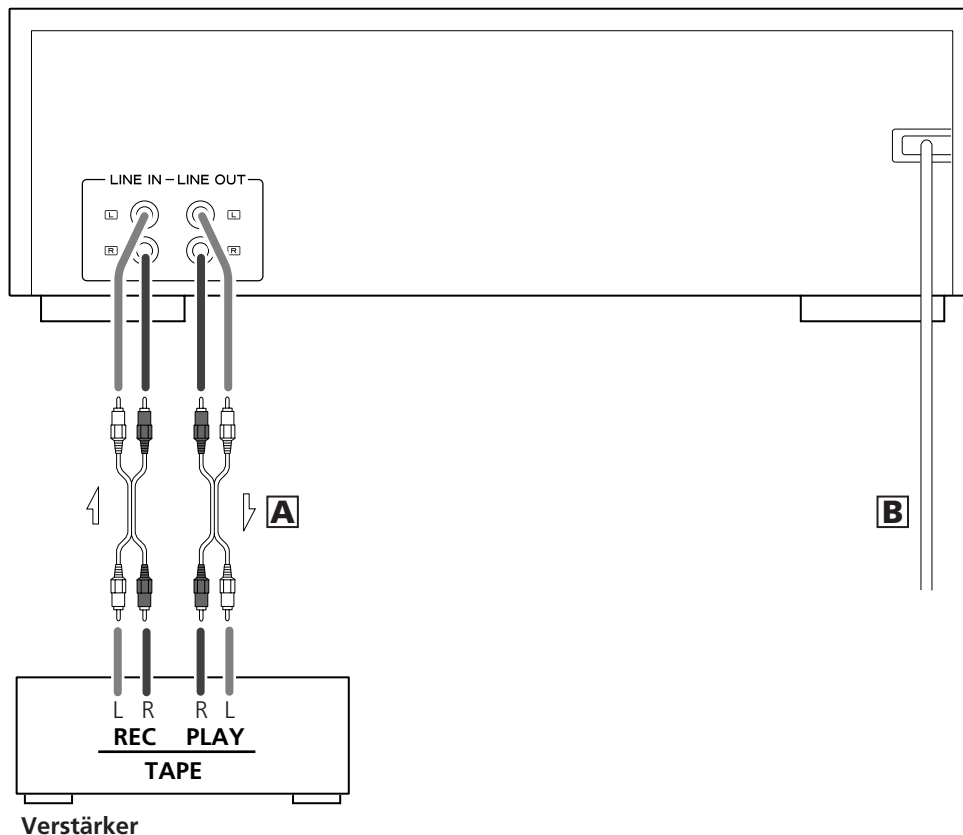

A Line-Eingangs-/Ausgangsbuchsen (LINE IN und LINE OUT)

Verwenden Sie die mitgelieferten Cinchkabel (RCA), um dieses Gerät an Ihren Verstärker anzuschließen. Bitte beim Anschluss unbedingt beachten:

Weißer Stecker an weiße Buchse (L: linker Stereokanal)
Roter Stecker an rote Buchse (R: rechter Stereokanal)

- Darauf achten, dass die Stecker fest an den zugehörigen Buchsen angebracht sind. Niemals das Cinchkabel mit den Netz- und Lautsprecherkabeln bündeln. Andernfalls können Brummeinstreuungen und sonstige Klangbeeinträchtigungen auftreten.

B Netzkabel

Bringen Sie dieses Netzkabel an einer Netzsteckdose an.

- Achten Sie darauf, dass die verwendete Netzsteckdose die erforderliche Netzspannung liefert.
- Halten Sie das Netzkabel beim Anbringen oder Abziehen von der Netzsteckdose stets am Stecker. Niemals am Kabel ziehen oder zerren.
- Wenn Sie das Gerät für längere Zeit nicht verwenden, sollte das Netzkabel abgezogen werden.

Bitte bei Gebrauch der Fernbedienungseinheit beachten:

- Richten Sie die Fernbedienungseinheit auf den Infrarotsensor am Cassettendeck und halten Sie dabei einen Abstand bis zu 5 Metern ein. Achten Sie darauf, dass sich zwischen Fernbedienungseinheit und Infrarotsensor keine Objekte, Möbelstücke etc. befinden.
- Bei direkter Einwirkung von extrem hellen Lichtquellen oder Sonnenlicht kann sich die Empfindlichkeit des Infrarotsensors verringern. Verwenden Sie in diesem Fall anstelle der Fernbedienungseinheit die am Cassettendeck befindlichen Bedienungselemente.
- Bei Verwendung dieser Fernbedienungseinheit kann es ggf. zu Störungen bei weiteren in der Nähe befindlichen infrarotsignalgesteuerten Geräten kommen.

Einlegen von Batterien in die Fernbedienungseinheit

Entfernen Sie den Batteriefachdeckel, legen Sie zwei Batterien der Ausführung „AA“ unter Beachtung der angezeigten Polaritätsausrichtung (+ und –) ein und bringen Sie den Batteriefachdeckel erneut an.

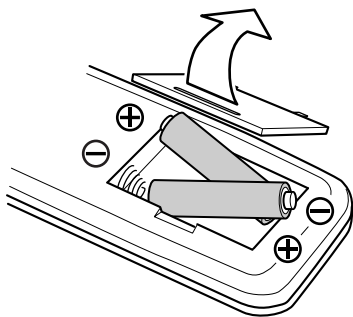

Falls der Abstand zwischen Fernbedienungseinheit und Gerät zur Funktionsausführung verkürzt werden muss oder mit den Bedienungselementen der Fernbedienungseinheit keine Funktionsausführung möglich ist, sind die Batterien zu schwach oder entladen und müssen ausgewechselt werden. Wechseln Sie stets beide Batterien gleichzeitig aus!

Wichtige Sicherheitshinweise zum Batteriegebrauch

Bei unsachgemäßem Batteriegebrauch kann es zum Platzen der Batterien und zum Auslaufen von Batterieflüssigkeit kommen. Beachten Sie unbedingt die folgenden Hinweise:

- Batterien stets in der im Batteriefach angezeigten Richtung und Anordnung einlegen.
- Niemals gleichzeitig alte und neue Batterien oder Batterien unterschiedlicher Ausführung bzw. verschiedener Hersteller verwenden.
- Batterien niemals erhitzen, zerlegen oder in offenes Feuer oder Wasser werfen.
- Batterien niemals zusammen mit metallischen Objekten aufbewahren. Andernfalls kann es zu Kurzschlüssen und zum Platzen der Batterien und/oder zum Auslaufen von Batterieflüssigkeit kommen.
- Niemals versuchen, Batterien (Trockenzellen) wiederaufzuladen.
- Falls das Cassettendeck für längere Zeit (mehr als ein Monat) nicht verwendet werden soll, sollten die Batterien aus dem Batteriefach entnommen werden.
- Falls Batterieflüssigkeit im Batteriefach festgestellt wird, muss das Batteriefach sorgfältig ausgewischt werden. Legen Sie hierauf neue Batterien ein.

Beschreibung der Teile

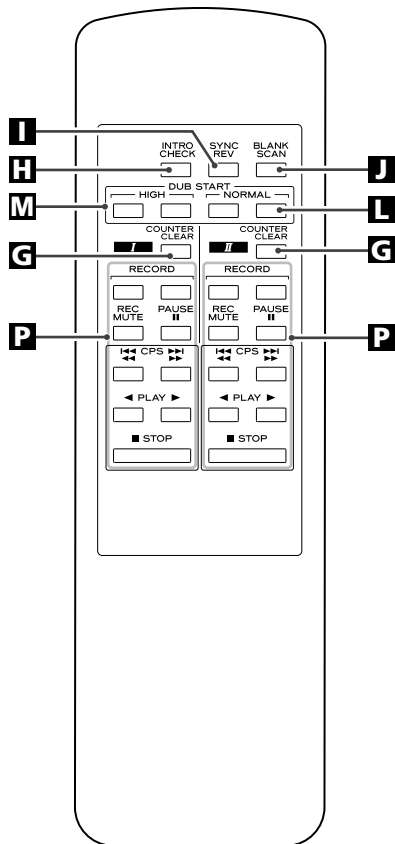
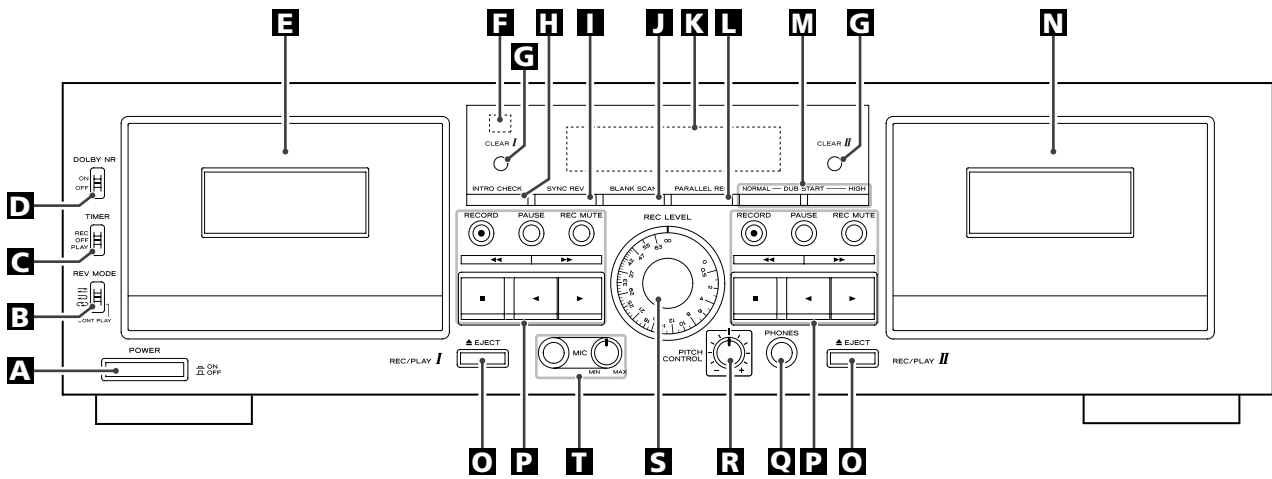

In dieser Anleitung werden ausschließlich die am Cassettendeck befindlichen Bedienelemente beschrieben. Die an der Fernbedienungseinheit vorzufindenden Bedienelemente lassen sich auf die gleiche Weise verwenden.

A Hauptschalter

Hiermit kann das Gerät ein- und ausgeschaltet werden.

Auch wenn der POWER-Schalter auf OFF gestellt ist, d.h., die Ausrüstung nicht in Betrieb ist, verbraucht sie eine kleine Strommenge.

B Reverse Modus-Schalter (REV MODE)

Mit diesem Schalter können Sie den Reverse Modus wählen.

C Timerschalter (TIMER)

Verwenden Sie diesen Schalter, wenn Sie bei Verwendung eines optional erhältlichen Audio Timers Timer-gesteuerte Aufnahme oder Wiedergabe durchführen möchten.

Im Normalfall sollte dieser Schalter auf OFF gestellt sein.

D Dolby-Rauschunterdrückungsschalter (DOLBY NR)

Mit diesem Schalter können Sie die Dolby-Rauschunterdrückung aktivieren/deaktivieren. Bei Wiedergabe muss dieser Schalter in der gleichen Stellung verwendet werden wie bei der Aufnahme.

E Cassettenfach I (TAPE I)

F Infrarotsensor

Empfängt die Fernbedienungssignale. Die Fernbedienungseinheit muss bei Gebrauch auf diesen Sensor ausgerichtet werden.

G Bandzählwerk-Rückstell Tasten (CLEAR I und CLEAR II)

Mit diesen Tasten können Sie die Bandzählwerkanzeige jeweils für Deck I und II (TAPE I und TAPE II) auf null zurückstellen.

H Intro Check-Taste (INTRO CHECK)

Wenn Sie diese Taste drücken, werden die auf dem Band enthaltenen Aufnahmesegmente nacheinander für jeweils 15 Sekunden angespielt.

I Synchro Reverse-Taste (SYNC REV)

Mit dieser Taste können Sie die Synchro Reverse-Funktion für den Überspielmodus (Dubbing) aktivieren.

J Leerband-Suchfunktionstaste (BLANK SCAN)

Mit dieser Taste wird die Leerband-Suchfunktion aktiviert/deaktiviert.

K FL-Display

Umfasst Anzeigen wie Bandzählwerk, Pegelmeter etc.

L Parallelaufnahmetaste (PARALLEL REC)

Mit dieser Taste können Sie eine Audio-Signalquelle gleichzeitig auf beiden Cassettedecks aufnehmen.

M Dubbing Starttaste (DUB START)

Mit dieser Taste können Sie den Überspielvorgang (High/Normal Speed Dubbing) von Deck I zu Deck II (TAPE I zu TAPE II) starten.

An der Fernbedienungseinheit befinden sich zwei Tastenpaare für jede Überspielgeschwindigkeit. Es müssen jeweils beide Tasten gleichzeitig gedrückt werden.

N Cassettenfach II (TAPE II)

O Auswurf Tasten (EJECT)

Mit diesen Tasten können Sie jeweils Cassettenfach I oder II (TAPE I und TAPE 2) öffnen.

P Bandlaufsteuertasten

Aufnahme (RECORD)

Mit dieser Taste können Sie das zugehörige Deck jeweils auf Aufnahmebereitschaft schalten.

An der Fernbedienungseinheit müssen zwei Tasten gleichzeitig gedrückt werden, um je ein Deck auf Aufnahmebereitschaft zu schalten.

Pause (PAUSE)

Mit dieser Taste können Sie die Aufnahme oder Wiedergabe kurzzeitig unterbrechen.

Aufnahmestummschaltung (REC MUTE)

Mit dieser Taste können Sie 4 Sekunden dauernde Leerabschnitte zwischen den einzelnen Aufnahmetiteln einfügen, damit die CPS-Titelsuche einwandfrei arbeiten kann.

Umspulen (◀◀/▶▶)

Zum Umspulen vorwärts/rückwärts.

Stopp (■)

Zum Stoppen der Wiedergabe/Aufnahme.

Bandlaufrichtung (◀ / ▶)

Zur Wiedergabe in Vorwärts- oder Rückwärtsrichtung.

Q Kopfhörerbuchse (PHONES)

Hier kann ein Kopfhörer angeschlossen werden.

R Regler für variable Bandgeschwindigkeit (PITCH CONTROL)

Hiermit können Sie die Bandgeschwindigkeit bei Aufnahme feinregulieren.

S Aussteuerungsregler (REC LEVEL)

Mit diesem Regler wird der Aufnahmepegel angesteuert.

T Mikrofonbuchse mit Pegelregler (MIC)

Hier kann ein Mikrofon zur Aufnahme angeschlossen werden. Der Mikrofoneingangspegel kann mit dem Pegelregler eingestellt werden.

- Die MIC-Buchse ist eine Mono-Ausführung. An dieses Deck kann kein Stereomikrofon angeschlossen werden.

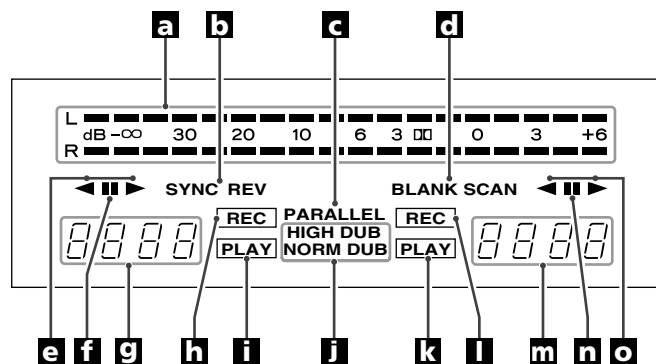

a Spitzenwertanzeige

Zeigt die Pegel von Aufnahme- und Wiedergabesignal an.

b Synchronumkehr (SYNC REV)

Diese Anzeige leuchtet, wenn die Auto-Reverse-Funktion im Dubbing Modus aktiviert ist.

c Parallelaufnahme (PARALLEL)

Diese Anzeige leuchtet, wenn die Parallelaufnahmefunktion aktiviert ist.

d Leerband-Suche (BLANK SCAN)

Diese Anzeige leuchtet, wenn die zugehörige Funktion aktiviert ist.

e Wiedergabe-/Aufnahmerichtungsanzeige für Deck TAPE I

f Pauseanzeige

Diese Anzeige leuchtet, wenn Deck TAPE I auf Pause geschaltet ist.

g Bandzählwerk für Deck TAPE I

Das Bandzählwerk gibt die relative Bandposition des bereits bespielten Bandabschnittes an und kann an jeder beliebigen Position auf null zurück gestellt werden. Bei aktivierter CPS-Titelsuche wird „CP“ zusammen mit der Anzahl der zu überspringenden Titel angezeigt.

h Aufnahmeanzeige

Leuchtet, wenn Deck TAPE I auf den Aufnahmemodus geschaltet ist.

i Wiedergabeanzeige

Leuchtet, wenn Deck TAPE I auf den Wiedergabemodus geschaltet ist.

j Dubbing Geschwindigkeitsanzeige

Beim Überspielen in Normalgeschwindigkeit (Normal Dubbing) wird „NORMAL DUB“ angezeigt. Entsprechend leuchtet beim Überspielen in hoher Geschwindigkeit (High Speed Dubbing) die Anzeige „HIGH DUB“.

k Wiedergabeanzeige

Leuchtet, wenn Deck TAPE II auf den Wiedergabemodus geschaltet ist.

l Aufnahmeanzeige

Leuchtet, wenn Deck TAPE II auf den Aufnahmemodus geschaltet ist.

m Bandzählwerk für Deck TAPE II

Das Bandzählwerk gibt die relative Bandposition des bereits bespielten Bandabschnittes an und kann an jeder beliebigen Position auf null zurück gestellt werden.

Bei aktivierter CPS-Titelsuche wird „CP“ zusammen mit der Anzahl der zu überspringenden Titel angezeigt.

n Pauseanzeige

Diese Anzeige leuchtet, wenn Deck TAPE II auf Pause geschaltet ist.

o Wiedergabe-/Aufnahmerichtungsanzeige für Deck TAPE II

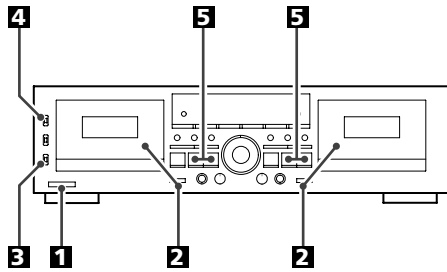

1 Schalten Sie das Gerät ein.

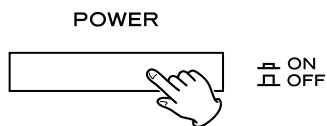

2 Legen Sie eine bereits bespielte Cassette in Deck TAPE I oder TAPE II ein.

Drücken Sie die Taste EJECT (▲), um das Cassettenfach zu öffnen. Legen Sie die Cassette mit nach unten weisender Bandöffnung ein, wobei die gewünschte Seite nach außen weist. Schließen Sie das Cassettenfach durch Andrücken an der Vorderseite.

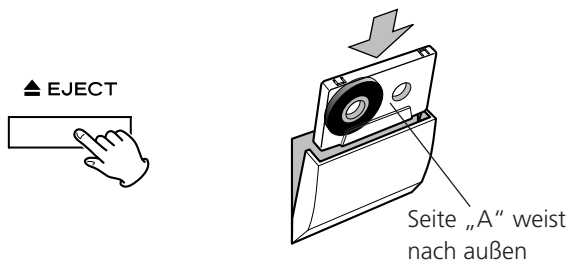

- Dieses Deck ist zur Wiedergabe für die folgenden Bandsorten geeignet: Normalband (Typ I), Chromband (Typ II) und Metallband (Typ IV).

Zur Vereinfachung bezeichnen wir die nach außen weisende Bandseite als „Seite A“ und die nach innen weisende Bandseite als „Seite B“. Falls Sie eine Cassette mit umgekehrter Anordnung einlegen, muss „Seite A“ als „Seite B“ gelten und umgekehrt „Seite B“ als „Seite A“.

3 Wählen Sie mit dem Schalter REV MODE den gewünschten Reverse-Modus.



Sie können eine von drei Einstellungen wählen:

⏮: Wiedergabe einer Bandseite

In dieser Schalterstellung wird ausschließlich eine Bandseite abgespielt.

↔: Wiedergabe beider Bandseiten

In dieser Schalterstellung werden beide Bandseiten nacheinander abgespielt. Bei Erreichen des Bandendes wird die Bandlaufrichtung automatisch umgekehrt und die Wiedergabe für die zweite Bandseite fortgesetzt.

↻: Wiedergabewiederholung

In dieser Schalterstellung werden beide Bandseiten wiederholt bis zu 5 Mal abgespielt.

4 Wählen Sie die erforderliche Rauschunterdrückung mit dem Schalter DOLBY NR.



Ein mit Dolby Rauschunterdrückung bespieltes Band muss auch mit Dolby Rauschunterdrückung abgespielt werden (Schalterposition ON).

Entsprechend wählen Sie für ohne Dolby Rauschunterdrückung bespielte Bänder die Schalterposition OFF.

5 Drücken Sie die Wiedergabetaste (◀ oder ▶).

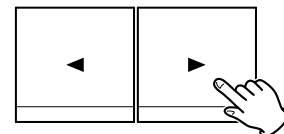

▶: Durch Drücken dieser Taste wird die Wiedergabe für Seite „A“ gestartet. Wenn der Reverse-Modus ⏮ gewählt wurde, stoppt die Wiedergabe bei Erreichen des Bandendes von Seite „A“. Wenn der Reverse-Modus ↔ gewählt wurde, wird die Wiedergabe auf Seite „B“ fortgesetzt und stoppt dann bei Erreichen des Bandendes von Seite „B“. Wenn der Reverse-Modus ↻ gewählt wurde, werden beide Bandseiten nacheinander 5 Mal abgespielt.

◀: Durch Drücken dieser Taste wird die Wiedergabe für Seite „B“ gestartet. Wenn der Reverse-Modus ⏮ oder ↔ gewählt wurde, stoppt die Wiedergabe bei Erreichen des Bandendes von Seite „B“. Wenn der Reverse-Modus ↻ gewählt wurde, erfolgt die Wiedergabe für Seite „B“. Hierauf werden beide Bandseiten nacheinander 4 Mal abgespielt.

Wiedergabe (mit Deck TAPE I oder TAPE II) 2

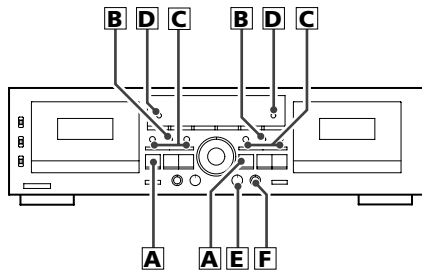

A Wiedergabestopp

Drücken Sie die Stoptaste (■).

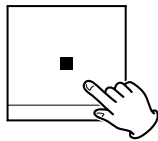

B Wiedergabepause

Drücken Sie die Taste PAUSE.

Zur Wiedergabefortsetzung drücken Sie nochmals die Taste PAUSE oder die Wiedergabetaste (◀ oder ▶).

PAUSE



- Bei auf Wiedergabepause geschaltetem Deck wird bei Betätigen der Wiedergabetaste, die nicht mit der angezeigten Wiedergaberichtung (◀ oder ▶) übereinstimmt, die Wiedergaberichtung gewechselt. Die Wiedergabepause wird hierbei nicht deaktiviert. Soll die Wiedergabe in der neu gewählten Wiedergaberichtung fortgesetzt werden, drücken Sie nochmals PAUSE oder nochmals die gleiche Wiedergabetaste (◀ oder ▶).

C Umspulen vorwärts/rückwärts

Drücken Sie im Stoppmodus die Taste (◀◀ oder ▶▶), um das Band schnell zu spulen.

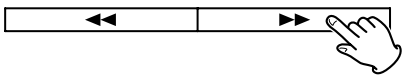

Zum Bandstopp beim Umspulen drücken Sie die Stoptaste (■).

D Bandzählwerk

Zur Nullrückstellung (0000) des Bandzählwerks drücken Sie die Taste CLEAR I oder II. Nutzen Sie diese Funktion, um beliebige Bandstellen vorübergehend zu markieren.

CLEAR I



CLEAR II

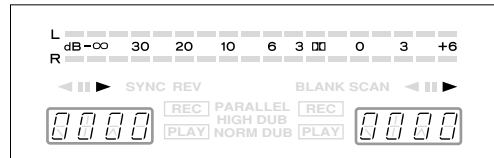

E Variable Bandgeschwindigkeit (Nur für das TAPE I Deck)

Bei Wiedergabe können Sie die Bandgeschwindigkeit feinregulieren. (Dieser Regler arbeitet nicht im Aufnahme- oder Dubbing-Modus.)

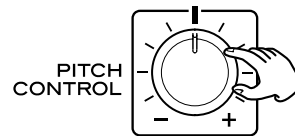

Durch Drehen dieses Reglers im Uhrzeigersinn kann die Wiedergabebandgeschwindigkeit (Tonlage) um bis zu ca. +10 % beschleunigt werden.

Durch Drehen dieses Reglers gegen den Uhrzeigersinn kann die Wiedergabebandgeschwindigkeit (Tonlage) um bis zu ca. -10 % verlangsamt werden.

F Wiedergabe über Kopfhörer

Schließen Sie Ihren Kopfhörer an die Buchse PHONES an.

Ist ein Kopfhörer an die Buchse PHONES angeschlossen, bleiben die Line-Ausgänge aktiv.

VORSICHT:

An diesem Gerät kann die Kopfhörerlautstärke nicht eingestellt werden. Je nach Wiedergabematerial können laute Signale auftreten. Ungeachtet der Kopfhörerausführung sollten Sie die längere Wiedergabe bei hoher Kopfhörerlautstärke vermeiden. Andernfalls können Sie Gehörschäden davontragen.

Kontinuierliche Wiedergabe

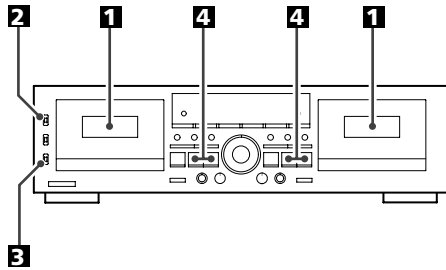

Die kontinuierliche Wiedergabe zwischen dem TAPE I und TAPE II Deck ist möglich. Sobald das Band in einem Deck vollständig abgespielt wurde, startet die Bandwiedergabe für das andere Deck automatisch wie bei einer Staffelschaltung.

1 Legen Sie jeweils eine bespielte Cassette in das Cassettenfach von TAPE I und TAPE II Deck ein.

2 Wählen Sie die erforderliche Einstellung, d. h. stets die gleiche Einstellung wie bei der Aufnahme, für den Schalter DOLBY NR.

3 Stellen Sie den Schalter REV MODE auf die Position  (CONT PLAY).



4 Drücken Sie die Wiedergabetaste (◀ oder ▶) für das Deck, das mit der Wiedergabe beginnen soll.

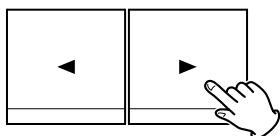

Die kontinuierliche Wiedergabe kann beliebig sowohl für das TAPE I oder TAPE II Deck gestartet werden.

Die Wiedergabeabfolge erfolgt für die vier Bandseiten wie folgt:



Die Wiedergabe wird automatisch beendet, wenn beide Seiten beider Cassetten insgesamt 5 Mal durchgehend abgespielt wurden.

Leerband-Suche

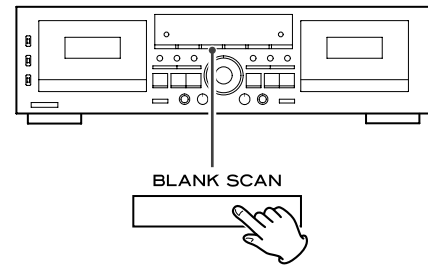

Im Leerband-Suchmodus werden unbespielte Bandabschnitte von mindestens 10 Sekunden Dauer erfasst und übersprungen.

Um die Leerband-Suche zu aktivieren, drücken Sie die Taste BLANK SCAN und anschließend die gewünschte Wiedergabetaste (◀ oder ▶).

- Bei aktivierter Leerband-Suche leuchtet die Anzeige BLANK SCAN.
- Um die Leerband-Suche zu deaktivieren, drücken Sie nochmals die Taste BLANK SCAN. Die Anzeige erlischt.
- Extrem leise Musikpassagen in einem Titel können ggf., als Leerband-Stelle identifiziert werden. Falls dies der Fall sein kann, sollten Sie die Leerband-Suche nicht verwenden.

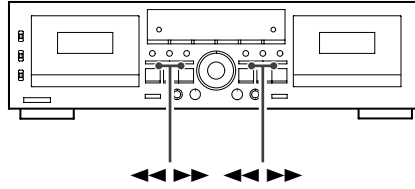

Dieses Gerät bietet eine CPS-Titelsuchfunktion (Compumatic Program Search). Diese Funktion erfasst unbespielte Abschnitte (von mindestens 4 Sekunden Dauer) zwischen den einzelnen Titeln, so dass eine vom Benutzer vorbestimmte Anzahl von Titeln im schnellen Vor- oder Rücklauf übersprungen werden kann, um einen gewünschten Titel schnell zu erreichen. Die CPS-Titelsuche kann bis zu 20 Titel in Vorwärts- oder Rückwärtsrichtung ab dem jeweils vorliegenden Titel überspringen.

Bei der Wiedergabe dienen die Umspultasten (◀◀ und ▶▶) als Suchtasten (Zieltasten). Wird eine Umspultaste betätigt, erscheint die Bandzählwerkanzeige „CP 01“ und das Band wird in der gewählten Richtung umgespult. Bei jedem Betätigen der Vorwärtstaste wird die angezeigte Zahl der Sprungtitel um eins erhöht. Beim Betätigen der Gegenrichtungstaste wird die Zahl entsprechend verringert.

- Sie z. B. von einem Titel, der gerade wiedergegeben wird, auf den jeweils vorherigen Titel wechseln möchten, drücken Sie die Zieltaste der entgegengesetzten Richtung zweimal. Durch einmaliges Drücken gelangen Sie zum Anfang des gerade wiedergegebenen Titels. Jedes weitere Betätigen der Taste setzt die Titelsuche um jeweils einen Titel zurück.

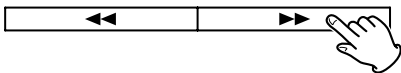

Anzeige für das TAPE I Deck

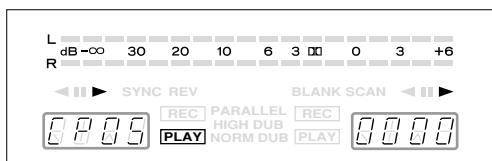

Die Titelsuchreichweite schwankt in Abhängigkeit von der Einstellung des Schalters REV MODE.

◀◀: Titelsuche nur für eine Bandseite

▶▶: Titelsuche in beiden Bandlaufrichtungen, wenn in der zur Wiedergabe gleichen Richtung gesucht wird.

ODER

Titelsuche nur für eine Bandseite, wenn in der zur Wiedergabe entgegengesetzten Richtung gesucht wird.

↔: Beide Seiten, die auf die erste Seite folgen (Seite „A“ → Seite „B“ → Seite „A“), werden einbezogen, wenn die CPS-Titelsuche während der Wiedergabe für die Vorwärtsseite (nach außen weisende Cassettenseite) gestartet wird. Wird die CPS-Titelsuche während der Wiedergabe für die Rückwärtsseite (nach innen weisende Cassettenseite) gestartet, erfolgt die Titelsuche in der Abfolge Seite „B“ → Seite „A“ → Seite „B“

- Die CPS-Titelsuche arbeitet ggf. nicht einwandfrei, falls die unbespielten Abschnitte zwischen den Titeln kürzer als 4 Sekunden sind oder Störgeräusche enthalten.

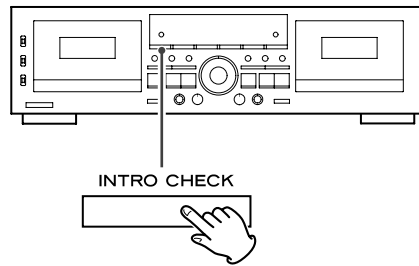

Der Intro Check (Anspielsuchlauf) spielt alle Titel nacheinander für jeweils ca. 15 Sekunden an, so dass Sie schnell einen bestimmten Titel auffinden können.

Drücken Sie während der Wiedergabe oder im Stopmodus die Taste INTRO CHECK. Das Band wird in Wiedergaberichtung schnell vorgespult. Wenn der von Ihnen gewünschte Titel erreicht wurde, drücken Sie nochmals die Taste INTRO CHECK, um auf normale Wiedergabe zu wechseln.

Der Intro Check-Suchbereich schwankt in Abhängigkeit von der Einstellung des Schalters REV MODE:

↔: Intro Check für eine Bandseite

↔: Intro Check für beide Bandseiten

↔: Intro Check für beide Bandseiten. Wird der Intro Check während der Wiedergabe für die Vorwärtsseite (nach außen weisende Cassettenseite) gestartet, erfolgt die Suche in der Abfolge Seite „A“ → Seite „B“ → Seite „A“. Wird der Intro Check während der Wiedergabe für die Rückwärtsseite (nach innen weisende Cassettenseite) gestartet, erfolgt die Suche in der Abfolge Seite „B“ → Seite „A“ → Seite „B“

Das Band wird automatisch nach der kompletten Durchführung der Intro Check-Funktion gestoppt.

- Soll der Intro Check für das TAPE II Deck durchgeführt werden, darf im Cassettenfach des TAPE I Decks keine Cassette eingelegt sein!
- Das Bandzählwerk zeigt an, wie viele Titel zum vorliegenden Zeitpunkt bereits im Intro Check erfasst wurden.
- Wird der Intro Check bei normaler Wiedergabe ausgelöst, wird die Wiedergabe des aktuellen Titels abgebrochen und zum nächsten Titel gewechselt.
- Der Intro Check arbeitet ggf. nicht einwandfrei, falls die unbespielten Abschnitte zwischen den Titeln kürzer als 4 Sekunden sind oder Störgeräusche enthalten.

Aufnahme (mit dem TAPE I oder TAPE II Deck)

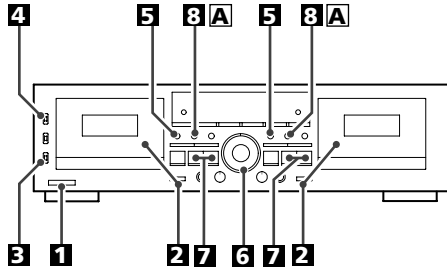

1 Schalten Sie das Gerät ein.

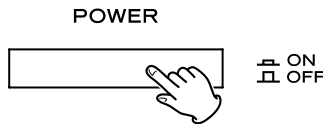

2 Legen Sie eine zu bespielende Cassette ein.

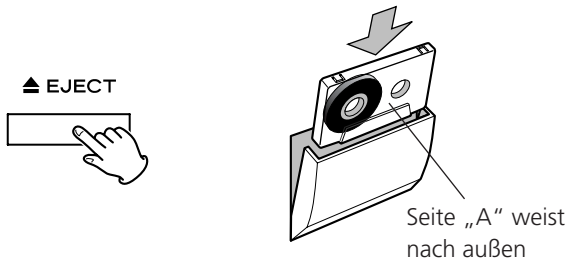

Drücken Sie die Taste EJECT (▲), um das Cassettenfach zu öffnen. Legen Sie die Cassette mit nach unten weisender Bandöffnung und der nach außen weisenden Seite „A“ ein. Schließen Sie das Cassettenfach durch Andrücken der Cassettenfachklappe, bis diese einrastet.

- Falls die Löschsutzungen der Cassette entfernt sind, müssen Sie die Löschsutzöffnung(en) mit Klebeband abdecken.
- Dieses Deck ist zur Aufnahme für die folgenden Bandsorten geeignet: Normalband (Typ I) und Chromband (Typ II).

3 Wählen Sie mit dem Schalter REV MODE den gewünschten Reverse-Modus.



↔: Position, wenn eine Bandseite bespielt werden soll.
 ⇄ oder ⇅: Position, wenn beide Bandseiten bespielt werden sollen.

4 Wählen Sie die Rauschunterdrückung mit dem Schalter DOLBY NR.



In der Schalterposition ON wird mit Dolby Rauschunterdrückung aufgenommen. In der Schalterposition OFF wird ohne Dolby Rauschunterdrückung aufgenommen.

5 Drücken Sie die Taste RECORD.



Das Deck wechselt auf Aufnahmebereitschaft. Auf dem FL-Display leuchten die Anzeigen **II** und **REC**.

6 Steuern Sie den Aufnahmepegel aus.

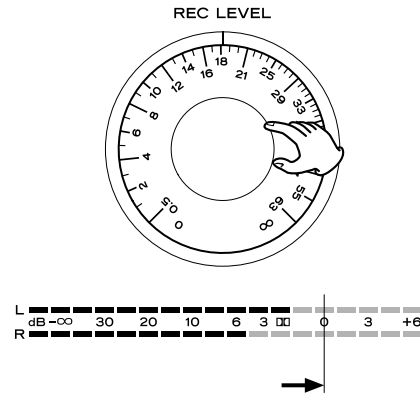

Schalten Sie die Audio-Signalquelle auf Wiedergabe wählen Sie mit dem Regler REC LEVEL eine Einstellung, so dass Pegelspitzen mit „0 dB“ angezeigt werden.

7 Wählen Sie die Aufnahmerichtung.

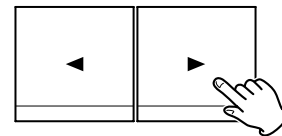

Die Aufnahme erfolgt in der Richtung, die mit dem Wiedergabe-/Aufnahmerichtungssymbol (◀ oder ▶) angezeigt wird. Soll in der zur Anzeige entgegengesetzten Richtung aufgenommen werden, drücken Sie die entsprechende Wiedergabetaste (◀ oder ▶).

Achten Sie darauf, dass Sie nicht die Wiedergabetaste, dessen Pfeilsymbol mit der angezeigten Richtung übereinstimmt, betätigen. Andernfalls wird die Aufnahme gestartet.

8 Wenn alle Vorbereitungen abgeschlossen sind, starten Sie die Aufnahme durch nochmaliges Drücken der Taste PAUSE oder Drücken der Wiedergabetaste, dessen Pfeilsymbol mit der angezeigten Richtung übereinstimmt.



- Soll die Aufnahme für beide Bandseiten erfolgen, stellen Sie den Schalter REV MODE auf ⇄ oder ⇅ und drücken dann die Vorwärts-Wiedergabetaste (▶). Falls Sie die Reverse Wiedergabetaste (◀) drücken, erfolgt die Aufnahme ausschließlich für die nach innen weisende Cassettenseite.
- Zum Aufnahmestopp drücken Sie die Stoptaste (■).

Kurzzeitige Aufnahmeunterbrechung

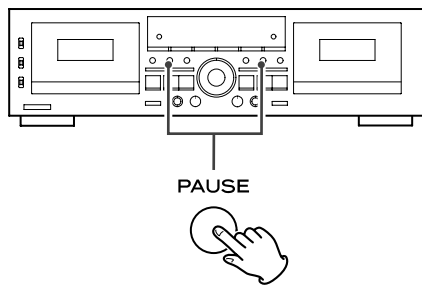

Drücken Sie hierzu die Taste PAUSE. Durch nochmaliges Betätigen dieser Taste wird die Aufnahme fortgesetzt.

Löschung von Aufnahmen

Bei jeder Aufnahme werden bereits auf dem Band enthaltene Signale gelöscht (überschrieben). Soll der Bandinhalt gelöscht werden, ohne gleichzeitig eine neue Aufnahme durchzuführen, stellen Sie den Regler REC LEVEL auf den Minimalpegel (∞) und drücken dann die Taste RECORD und anschließend die Wiedergabetaste (\blacktriangleleft oder \blacktriangleright).

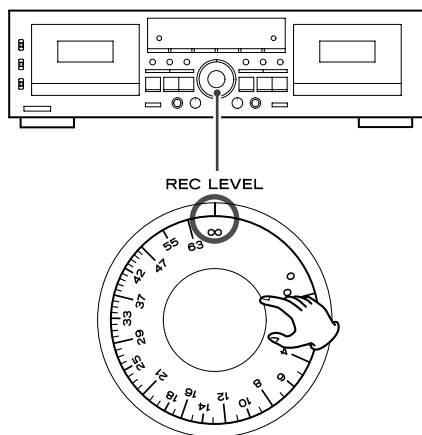

Schnellstartaufnahme

Halten Sie die Taste RECORD gedrückt und drücken Sie die Wiedergabetaste (\blacktriangleleft oder \blacktriangleright) der gewünschten Bandaufrichtung.

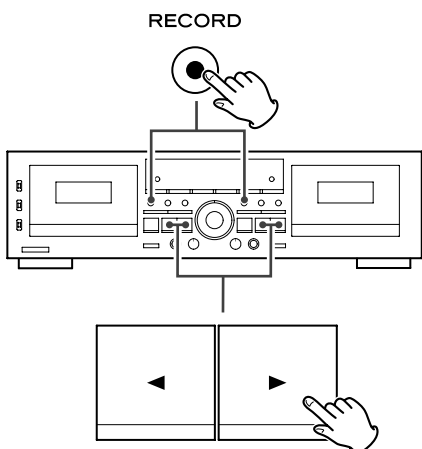

Stummaufnahme

Verwenden Sie diese Funktion, um Leerbandabschnitte zwischen den einzelnen Titeln zu erzeugen, die zum einwandfreien Betrieb der CPS-Titelsuche erforderlich sind.

Drücken Sie die Taste REC MUTE, wenn die Aufnahme durch einen 4 Sekunden dauernden Leerabschnitt unterbrochen werden soll. Hierbei wird kein Signal aufgezeichnet. Nach ca. 4 Sekunden wechselt das Gerät auf Aufnahmebereitschaft. Zur Aufnahmefortsetzung drücken Sie die Taste PAUSE.

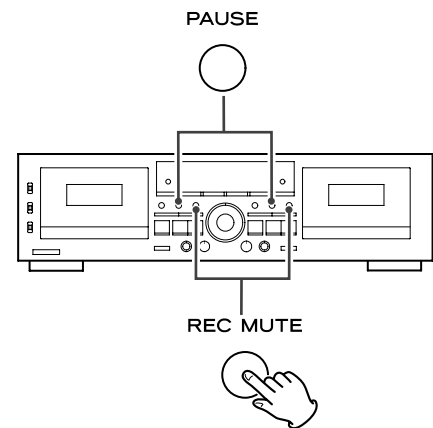

Stummaufnahme von über 4 Sekunden Dauer

Halten Sie die Taste REC MUTE für die Dauer des gewünschten Leerbandabschnittes gedrückt. Bei Tastenfreigabe wechselt das Deck auf Aufnahmebereitschaft.

Stummaufnahme von weniger als 4 Sekunden Dauer

Betätigen Sie Taste PAUSE innerhalb von 3 Sekunden nach Betätigen der Taste REC MUTE.

- Wird die Taste REC MUTE bei auf Aufnahmebereitschaft geschaltetem Deck betätigt, wird eine Stummaufnahme von 4 Sekunden Dauer durchgeführt, bevor das Deck erneut auf Aufnahmebereitschaft wechselt.

Aufnahme mit Mikrofoneinblendung

Sie können das Mikrofonsignal und eine andere Audio-Signalquelle zusammen auf einer Cassette aufnehmen.

- Das Mikrofonsignal wird an beide Kanäle (rechts/links) angelegt und ist dementsprechend in der Mitte des Stereoklangfeldes angeordnet.
- Sie können eine Audio-Signalquelle des an den Buchsen LINE IN dieses Geräts angeschlossenen Verstärkers wählen oder die Audio-Signalquelle direkt an die Buchsen LINE IN dieses Geräts anschließen.
- Zur Vermeidung von Rückkopplungsstörungen (Pfeiftönen) sollten Sie die Lautsprecher des Verstärkers ausschalten. Verwenden Sie einen Kopfhörer zur Überwachung des Aufnahmesignals.
- Dieses Cassetendeck ist nicht für ein Stereo-Mikrofon ausgelegt. Verwenden Sie ausschließlich ein Mono-Mikrofon.

Aussteuerung des Mischaufnahmepegels

Sie müssen zuerst den Mikrofoneingangspegel einstellen und dann den Gesamtaufnahmepegel, um das Mischsignal aufzunehmen.

1. Schließen Sie das Mikrofon an die an der Vorderseite befindliche Buchse MIC an.
2. Starten Sie die Wiedergabe der Audio-Signalquelle, schalten Sie das Deck auf Aufnahmebereitschaft (drücken Sie hierzu die Taste RECORD) und stellen Sie mit dem Regler REC LEVEL vorübergehend einen relativ niedrigen Aufnahmepegel ein.
3. Sprechen Sie in das Mikrofon und steuern Sie das Mikrofonsignal mit dem Regler MIC aus, um die Pegel von Sprechstimme und Audio-Signalquelle aufeinander abzustimmen.
4. Steuern Sie nun den Gesamtaufnahmepegel mit dem Regler REC LEVEL so aus, dass Spitzenpegelsignale mit 0 dB angezeigt werden.
5. Wenn alle Vorbereitungen abgeschlossen sind, starten Sie die Aufnahme wie zuvor in dieser Anleitung beschrieben.

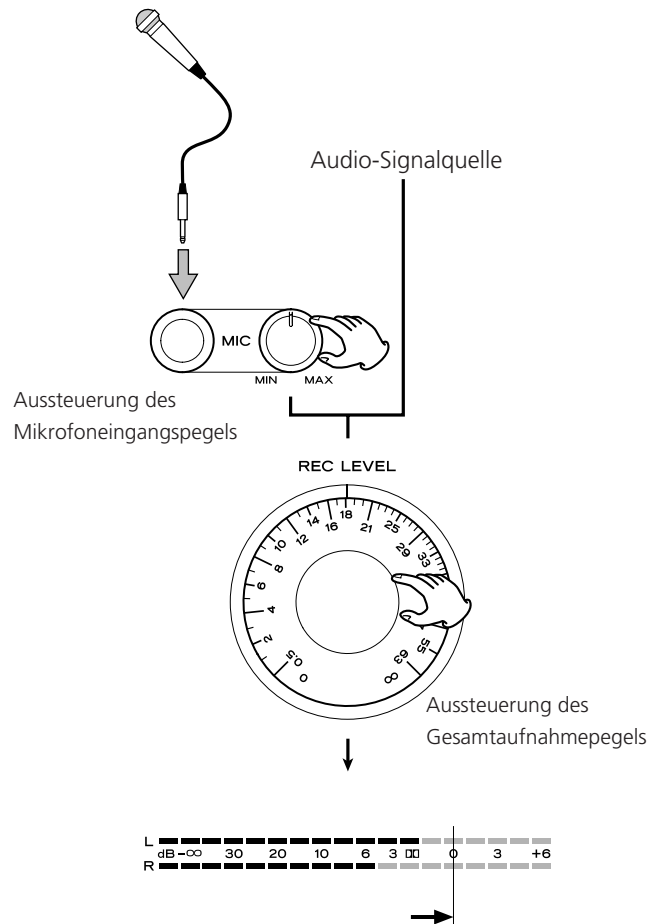

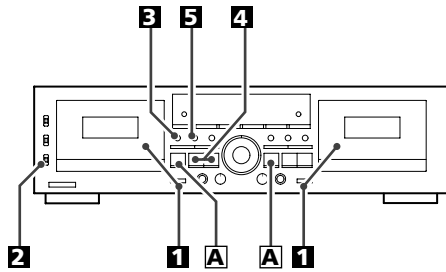

Diese Funktion ermöglicht es Ihnen, unterbrechungsfreie Aufnahmen für beide Seiten von zwei eingelegten Cassetten herzustellen.

1 Legen Sie zwei zur Aufnahme vorgesehenen Cassetten in die Cassettenfächer des TAPE I und TAPE II Decks ein.

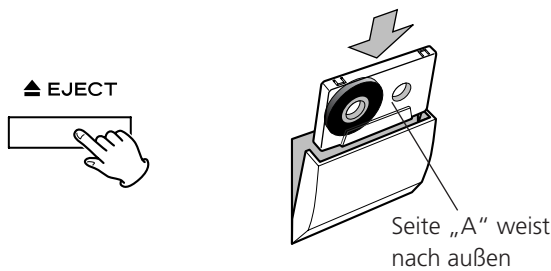

2 Stellen Sie den Schalter REV MODE auf die Position CONT PLAY.



- Stellen Sie den Schalter DOLBY NR auf Position ON, wenn Sie mit Rauschunterdrückung aufnehmen möchten.

3 Drücken Sie die Taste RECORD von Deck TAPE I.



Das Deck schaltet auf Aufnahmebereitschaft. Auf dem FL-Display leuchten die Anzeigen **II** und **REC**. Nun können Sie den Aufnahmepegel aussteuern und weitere Einstellungen, falls erforderlich, vornehmen.

4 Überprüfen Sie die Aufnahmerichtung.

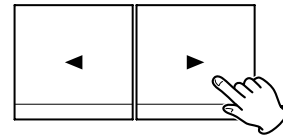

Falls die nicht gewünschte Aufnahmerichtung angezeigt wird, wählen Sie die neue Aufnahmerichtung mit der entgegengesetzten Wiedergaberichtungstaste (◀ oder ▶).

Achten Sie darauf, dass Sie nicht die Wiedergabetaste, dessen Pfeilsymbol mit der angezeigten Richtung übereinstimmt, betätigen. Andernfalls wird die Aufnahme gestartet.

Die Aufnahme der Bandseiten erfolgt in dieser Reihenfolge:



Sie können die Aufnahme auf Seite „B“ des TAPE I Decks beginnen. In diesem Fall bleibt jedoch die Seite „A“ dieser Cassette unbespielt. Wenn das Ende von Seite „B“ erreicht wird, setzt das TAPE II Deck die Aufnahme fort.

- Das TAPE II Deck beginnt die Aufnahme stets ab Bandseite „A“.

5 Starten Sie die Aufnahme.



Die Aufnahme startet, sobald Sie die Taste PAUSE des TAPE I Decks oder die Wiedergabetaste, dessen Pfeilsymbol mit der angezeigten Richtung übereinstimmt, betätigen.

Wenn das TAPE I Deck die Aufnahme beendet, setzt das TAPE II Deck automatisch die Aufnahme fort.

- Der Übergang vom TAPE I zum TAPE II Deck dauert einige Sekunden.

A Aufnahmestopp

Drücken Sie die Stoptaste (■) des zu diesem Zeitpunkt auf Aufnahme geschalteten Decks.

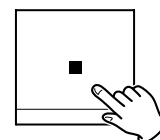

Parallelaufnahme

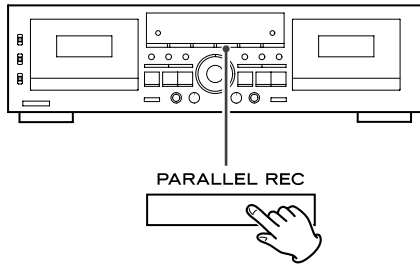

Diese Funktion ermöglicht es Ihnen, das Signal einer Audio-Signalquelle gleichzeitig auf der in das TAPE I und TAPE II Deck eingelegten Cassetten aufzuzeichnen.

Legen Sie Cassetten in beide Decks ein und drücken zum Aufnahmestart die Taste PARALLEL REC.

- Vor dem Aufnahmestart müssen Sie die Angaben zu den Schritten **1** - **7** von Seite 88 befolgen:

Aufnahmerichtung, Reverse-Einstellung, Dolby-Rauschunterdrückung, Aufnahmepegel etc.

Wenn alle Vorbereitungen abgeschlossen sind, schalten Sie erneut auf Stopp, falls erforderlich.

- Während der Parallelaufnahme leuchtet die Anzeige PARALLEL auf dem FL-Display.
- Während der Parallelaufnahme können ausschließlich die folgenden Tasten verwendet werden:
 - TAPE I Deck: Stopptaste (■)
 - TAPE II Deck: PAUSE, REC MUTE und Stopptaste (■)
- Wird die Stopptaste (■) an einem der Decks betätigt, werden beide Decks auf Stopp geschaltet.

Dubbing (Überspielen vom TAPE I auf das TAPE II Deck)

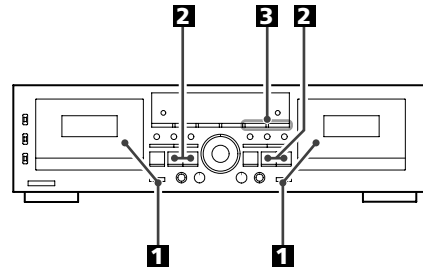

- 1** Legen Sie die Wiedergabecassette (Audio-Signalquelle) in das TAPE I Deck und die Aufnahmecassette in das TAPE II Deck ein.

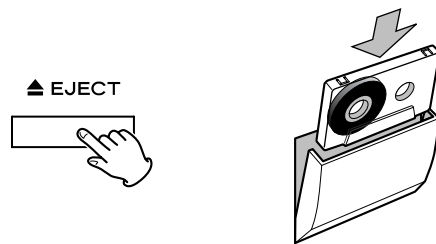

- 2** Stellen Sie an beiden Decks die Bandlaufrichtung ein.

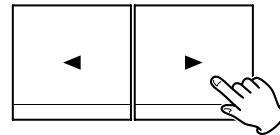

Falls die Wiedergabe- oder Aufnahmerichtung am FL-Display nicht die gewünschte Richtung (◀ oder ▶), drücken Sie die Taste PAUSE und anschließend die Wiedergabetaste (◀ oder ▶) der gewünschten Bandlaufrichtung.

Wenn Sie die Bandlaufrichtung geändert haben, müssen Sie die Stopptaste (■) drücken, um den Pausemodus zu beenden.

- Achten Sie darauf, dass Sie nicht die Wiedergabetaste, dessen Pfeilsymbol mit der angezeigten Richtung übereinstimmt, betätigen. Andernfalls wird die Aufnahme gestartet.
- Stellen Sie den Schalter REV MODE wie erforderlich ein.
- Die Aufnahmepegelaussteuerung oder Wahl der Dolby-Rauschunterdrückung ist nicht erforderlich, da diese Einstellungen automatisch vom Wiedergabeband übernommen werden.

- 3** Zum Dubbing-Start drücken Sie die Taste DUB START.

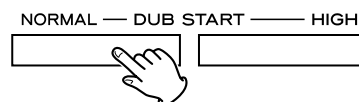

Zum Normal Speed Dubbing drücken Sie die Taste NORMAL. Zum High Speed Dubbing drücken Sie die Taste HIGH. Bei High Speed Dubbing erfolgt der Überspielvorgang in etwa zweifacher Normalgeschwindigkeit. Wir empfehlen den Normal Speed Dubbing Modus, wenn die optimale Audioqualität erzielt werden soll.

- Während des Überspielvorganges leuchtet die Anzeige NORM DUB oder HIGH DUB auf dem FL-Display.
- Bei Normal Speed Dubbing können ausschließlich die folgenden Tasten verwendet werden:

TAPE I Deck: Stopptaste (■)

TAPE II Deck: PAUSE, REC MUTE und Stopptaste (■)

Bei High Speed Dubbing arbeitet ausschließlich die Stopptaste (■).

- Wird die Stopptaste (■) an einem der Decks betätigt, werden beide Decks auf Stopp geschaltet.
- Unmittelbar nachdem das Band vollständig bis zum Bandende vorwärts oder rückwärts umgespult wurde, arbeitet keine der Tasten DUB START. Warten Sie mindestens 5 Sekunden, bevor Sie diese Taste betätigen.
- Während des Dubbing-Vorganges kann die variable Geschwindigkeitseinstellung (Pitch) nicht verwendet werden.
- Die Aufnahmeaussteuerung ist nicht erforderlich, da der Aufnahmepegel mit dem Signalpegel der Wiedergabecassette übereinstimmt. Die Verwendung von Regler REC LEVEL vor oder während des Dubbing-Vorganges hat keinerlei Auswirkung auf das Aufnahmeresultat.
- Falls während des High Speed Dubbing-Vorganges ein in der Nähe befindliches Fernsehgerät eingeschaltet ist, kann es zur Störeinstreuung eines Hochfrequenzsignals in der Aufnahme kommen. Um dies zu vermeiden, sollten Sie Normal Speed Dubbing verwenden oder das Fernsehgerät ausschalten.

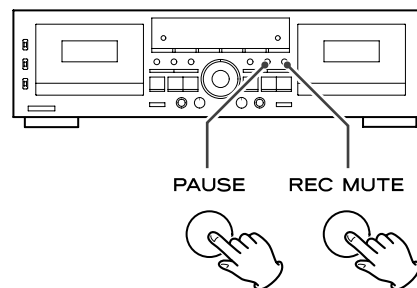

Sie können vermeiden, dass unerwünschte Titel oder längere leere Passagen überspielt werden, oder Sie können Leerabschnitte zwischen den einzelnen Titeln einfügen.

1. Drücken Sie während des Dubbing-Vorganges zum gewünschten Zeitpunkt am TAPE II Deck die Taste PAUSE. Hierbei schaltet das TAPE II Deck auf Aufnahmepause, so dass ein unerwünschter Titel nicht aufgenommen wird.

Soll ein Leerabschnitt von 4 Sekunden Dauer zwischen Titeln eingefügt werden, drücken Sie am TAPE II Deck die Taste REC MUTE. Nach der 4 Sekunden dauernden Stummaufnahme schaltet dieses Deck kurzzeitig auf Pause.

- Wenn das TAPE II Deck auf Pause geschaltet ist, setzt das TAPE I Deck die Wiedergabe fort.

2. Zur Dubbing-Fortsetzung drücken Sie am TAPE II Deck die Taste PAUSE.

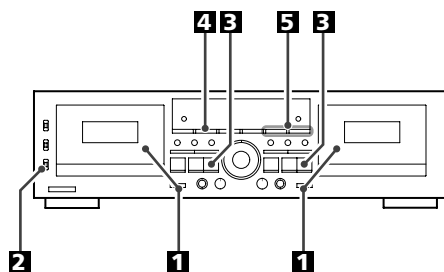

Diese Funktion stellt sicher, dass die Cassette mit dem kürzeren Band bei Erreichen des Bandendes in Vorwärtsrichtung kurzzeitig auf Pause schaltet, bis das Band der anderen Cassette das Bandende in Vorwärtsrichtung erreicht. Hierauf wechseln beide Decks die Laufrichtung und Wiedergabe und Aufnahme werden gleichzeitig fortgesetzt.

Falls das Band von TAPE I kürzer als TAPE II ist:

1. Wenn für TAPE I das Bandende von Seite A erreicht wird, schaltet Deck TAPE I auf Stopp und Deck TAPE II wechselt auf den „Stummaufnahme“ Modus.
2. Wenn die Cassette von TAPE II das Bandende erreicht, wechseln Deck TAPE I und II gleichzeitig die Bandlaufrichtung. Deck TAPE I startet die Reverse-Wiedergabe und Deck TAPE II setzt die Aufnahme fort.
3. Wenn für TAPE I das Bandende von Seite B erreicht wird, schalten Deck TAPE I und II gleichzeitig auf Stopp.

Falls das Band von TAPE I länger als TAPE II ist:

1. Wenn für TAPE II das Bandende von Seite A erreicht wird, schaltet Deck TAPE II auf Aufnahmepause, während TAPE I weiter auf Wiedergabe geschaltet bleibt.
2. Wenn die Cassette von TAPE I das Bandende erreicht, wechselt Deck TAPE I auf Reverse-Wiedergabe und Deck TAPE II startet die Aufnahme.
3. Wenn für TAPE II das Bandende von Seite B erreicht wird, schalten Deck TAPE I und II gleichzeitig auf Stopp.

- 1** Legen Sie eine zur Wiedergabe vorgesehene Cassette in das TAPE I Deck und eine zur Aufnahme vorgesehene Cassette in das TAPE II Deck ein.

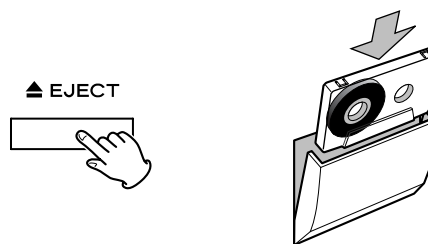

- 2** Stellen Sie den Schalter REV MODE auf die Position für beide Bandseiten (↔).



- 3** Überprüfen Sie die Bandlaufrichtung beider Decks.

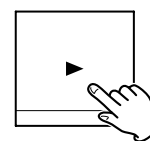

Falls die Rückwärtsrichtungsanzeige (◀) auf dem FL-Display leuchtet, drücken Sie die Taste PAUSE und anschließend die Vorwärtswiedergabetaste (▶). Anschließend müssen Sie die Stoptaste (■) drücken, um den Pausemodus zu deaktivieren.

- Achten Sie darauf, dass Sie nicht die Wiedergabetaste, dessen Pfeilsymbol mit der angezeigten Richtung übereinstimmt, betätigen. Andernfalls wird die Aufnahme gestartet.
- Die Aufnahmepegelaussteuerung oder Wahl der Dolby-Rauschunterdrückung ist nicht erforderlich, da diese Einstellungen automatisch vom Wiedergabeband übernommen werden.

4 Drücken Sie die Taste SYNC REV.

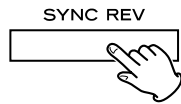

Die Anzeige SYNC REV leuchtet auf dem FL-Display.

- Die Taste SYNC REV arbeitet nicht, falls ein anderer Reverse-Modus als \Rightarrow gewählt wurde oder falls eines der oder beide Decks nicht auf die Vorwärtsbandlaufrichtung (\blacktriangleright) eingestellt sind.

5 Zum Dubbing-Start drücken Sie die Taste DUB START.

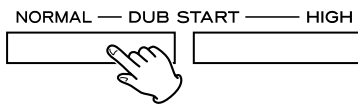

Zum Normal Speed Dubbing drücken Sie die Taste NORMAL.
Zum High Speed Dubbing drücken Sie die Taste HIGH.
Bei High Speed Dubbing erfolgt der Überspielvorgang in etwa zweifacher Normalgeschwindigkeit. Wir empfehlen den Normal Speed Dubbing Modus, wenn die optimale Audioqualität erzielt werden soll.

Während des Überspielvorganges leuchtet die Anzeige NORM DUB oder HIGH DUB auf dem FL-Display.

- Bei Normal Speed Dubbing können ausschließlich die folgenden Tasten verwendet werden:

TAPE I Deck: Stopptaste (■)
TAPE II Deck: PAUSE, REC MUTE und Stopptaste (■)

Bei High Speed Dubbing arbeitet ausschließlich die Stopptaste (■).

- Wird die Stopptaste (■) an einem der Decks betätigt, werden beide Decks auf Stopp geschaltet.
- Unmittelbar nachdem das Band vollständig bis zum Bandende vorwärts oder rückwärts umgespult wurde, arbeitet keine der Tasten DUB START. Warten Sie mindestens 5 Sekunden, bevor Sie diese Taste betätigen.
- Während des Dubbing-Vorganges kann die variable Geschwindigkeitseinstellung (Pitch) nicht verwendet werden.
- Die Aufnahmeaussteuerung ist nicht erforderlich, da der Aufnahmepegel mit dem Signalpegel der Wiedergabecassette übereinstimmt. Die Verwendung von Regler REC LEVEL vor oder während des Dubbing-Vorganges hat keinerlei Auswirkung auf das Aufnahmeresultat.
- Falls während des High Speed Dubbing-Vorganges ein in der Nähe befindliches Fernsehgerät eingeschaltet ist, kann es zur Störeinstreuung eines Hochfrequenzsignals in der Aufnahme kommen. Um dies zu vermeiden, sollten Sie Normal Speed Dubbing verwenden oder das Fernsehgerät ausschalten.

Timer-gesteuerte Wiedergabe und Aufnahme

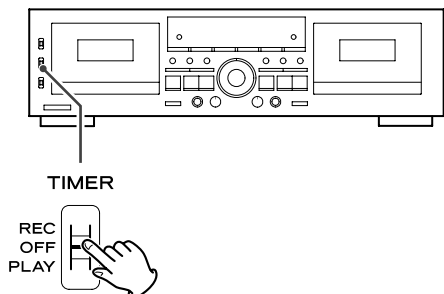

Wenn Sie ein im Fachhandel erhältliches Zeitsteuergerät (Timer) an Ihre Audioanlage anschließen, können Sie sich von Ihrer bevorzugten Cassette wecken lassen. Oder Sie können die Aufnahme zu einem von Ihnen vorbestimmten Zeitpunkt starten.

Die nachfolgenden Abbildungen zeigen Ihnen, wie Sie Ihre Audio-Komponenten anschließen müssen.

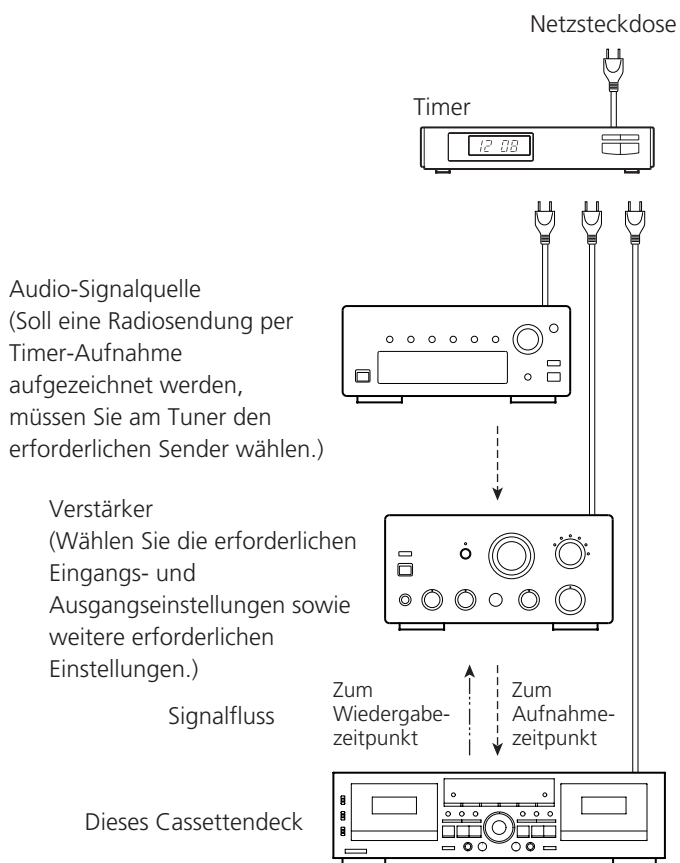

Timer-gesteuerte Wiedergabe

1. Schließen Sie dieses Gerät und Ihr Stereo-System an einen im Fachhandel erhältlichen Audio Timer (Zeitschaltuhr) an.
2. Schalten Sie alle erforderlichen Stereo-Komponenten ein (ON).
3. Legen Sie eine bespielte Cassette in Deck TAPE I oder II ein.
 - Sie können wahlweise Cassetten in beide Decks einlegen. In diesem Fall beginnt die Wiedergabe bei Deck TAPE I.
4. Bringen Sie den Schalter REV MODE in die erforderliche Stellung.

- Sollen beide Decks kontinuierlich wiedergeben, stellen Sie den Schalter REV MODE auf die Position (CONT PLAY).
5. Stellen Sie den Schalter DOLBY NR wie erforderlich ein.
 6. Stellen Sie den Schalter TIMER auf PLAY.
 7. Geben Sie am Audio Timer die gewünschte Startzeit (Einschalten) und Stoppzeit (Ausschalten) ein. Anschließend an diese Einstellung wird die Spannungsversorgung für alle angeschlossenen Komponenten ausgeschaltet.

Zum voreingestellten Startzeitpunkt wird die Spannungsversorgung eingeschaltet und die Wiedergabe startet automatisch.

- Die Wiedergabe kann auch direkt aktiviert werden, indem Sie einfach den Schalter POWER an diesem Gerät betätigen. Soll die Timerfunktion nicht weiter verwendet werden, stellen Sie den Schalter TIMER auf OFF.
- Die Wiedergabe startet jeweils für die Cassettenseite „A“.

Timer-gesteuerte Aufnahme

(Beispiel: Aufnahme einer Radiosendung)

1. Schließen Sie dieses Gerät und Ihr Stereo-System an einen im Fachhandel erhältlichen Audio Timer (Zeitschaltuhr) an.
2. Schalten Sie alle erforderlichen Stereo-Komponenten ein (ON).
3. Legen Sie eine beispielbare Cassette in Deck TAPE I und/oder II ein (in beide Decks, um kontinuierliche Aufnahme durchzuführen).
4. Bringen Sie den Schalter REV MODE in die erforderliche Stellung.
 - Sollen beide Decks kontinuierlich aufnehmen, stellen Sie den Schalter REV MODE auf die Position (CONT PLAY).
5. Stellen Sie den Schalter DOLBY NR wie erforderlich ein.
6. Stellen Sie den gewünschten Sender ein.
7. Drücken Sie am zur Aufnahme zu verwendenden Deck die Taste RECORD. Hierdurch wird dieses Deck auf Aufnahmebereitschaft geschaltet.
8. Steuern Sie den Aufnahmepegel aus.
9. Stellen Sie den Schalter TIMER auf REC.
10. Geben Sie am Audio Timer die gewünschte Startzeit (Einschalten) und Stoppzeit (Ausschalten) ein. Anschließend an diese Einstellung wird die Spannungsversorgung für alle angeschlossenen Komponenten ausgeschaltet.

Zum voreingestellten Startzeitpunkt wird die Spannungsversorgung eingeschaltet und die Aufnahme startet automatisch.

- Die Aufnahme kann auch direkt aktiviert werden, indem Sie einfach den Schalter POWER an diesem Gerät betätigen. Soll die Timerfunktion nicht weiter verwendet werden, stellen Sie den Schalter TIMER auf OFF. Andernfalls besteht die Gefahr, dass durch die automatische Timer-gesteuerte Aufnahme eine bereits bespielte Cassette neu bespielt wird und hierbei wichtige Aufnahmen unbeabsichtigt gelöscht werden.
- Die Aufnahme startet jeweils für die Cassettenseite „A“.

Falls Sie am Cassettendeck eine Funktionsbeeinträchtigung feststellen, beziehen Sie sich bitte erst auf die nachfolgenden Checkliste, bevor Sie sich an Ihren Kundendienst wenden. In manchen Fällen liegt die Störungsursache an einem anderen Gerät Ihres Audiosystems. Überprüfen Sie stets alle Komponenten.

Falls die Störung entsprechend der nachfolgend aufgelisteten Prüfschritte nicht beseitigt werden kann, wenden Sie sich bitte an Ihren offiziellen TEAC Kundendienst oder Fachhändler.

Cassettendeck kann nicht eingeschaltet werden.

- Überprüfen Sie den Netzanschluss. Vergewissern Sie sich, dass der Netzanschluss nicht geschaltet ist. Falls es sich um einen geschalteten Netzanschluss handelt, muss dieser aktiviert sein. Überprüfen Sie dies, indem Sie eine Lampe etc. an diesem Netzanschluss anbringen.

Kein Tonsignal

- Überprüfen Sie die Anschlüsse zum Verstärker.
- Überprüfen Sie die Verstärkereinstellungen.

Die Fernbedienungseinheit arbeitet nicht.

- Vergewissern Sie sich, dass das Cassettendeck eingeschaltet ist.
- Falls die Batterien schwach oder entladen sind, neue Batterien einlegen.
- Falls sich zwischen Fernbedienungseinheit und Cassettendeck Hindernisse befinden, müssen diese beseitigt werden. Richten Sie die Fernbedienung auf den Infrarotsensor am Cassettendeck und halten Sie dabei einen Abstand bis zu 5 Metern ein.
- Bei direkter Einwirkung von extrem hellen Lichtquellen oder Sonnenlicht kann sich die Empfindlichkeit des Infrarotsensors verringern. Verwenden Sie in diesem Fall anstelle der Fernbedienungseinheit die am Cassettendeck befindlichen Bedienungselemente.

Störeinstreuungen bei Wiedergabe

- Ausreichenden Abstand zu Geräten, die magnetische oder elektromagnetische Wellen erzeugen, wie Mikrowellenherd oder Fernsehgerät etc., einhalten.

Die Bandlaufsteuertasten arbeiten nicht.

- Falls noch nicht geschehen, eine Cassette einlegen.
- Falls bereits eine Cassette eingelegt ist, diese entnehmen und erneut einlegen.

Das Cassettenfach kann nicht geschlossen werden.

- Die Cassette ist nicht einwandfrei eingelegt. Nochmals einlegen.

Unbefriedigende Tonqualität

- Die Tonköpfe reinigen.
- Vergewissern Sie sich, dass bei Wiedergabe die gleiche Einstellungen für die Dolby-Rauschunterdrückung wie bei der Aufnahme gewählt wird.



Die Aufnahme ist nicht möglich

- Falls die Löschschutzungen der Cassette entfernt sind, müssen Sie die Löschschutzöffnungen mit Klebeband abdecken.
- Überprüfen Sie die Anschlüsse zum Verstärker und die Audio-Signalquelle.
- Nehmen Sie am Verstärker die erforderlichen Eingang-/Ausgangseinstellungen vor.
- Wählen Sie einen höheren Aussteuerungspegel.



Leicht überhöhte oder verlangsamte Wiedergabegeschwindigkeit.

- Überprüfen Sie die Einstellung des variablen Geschwindigkeitsreglers (Pitch).

Die Bandlaufrichtung wird nicht automatisch gewechselt.

- Stellen Sie den Schalter REV MODE auf  oder .
- Falls der Schalter REV MODE auf  gestellt ist, wird die Wiedergabe für die Cassettenseite „A“ gestartet.

Synchro Reverse Dubbing ist nicht möglich.

- Stellen Sie den Schalter REV MODE auf .
- Legen Sie jeweils eine Cassette in beide Decks ein.
- Stellen Sie für beide Decks die Vorwärtsbandlaufrichtung () ein.

Kontinuierliche Wiedergabe/Aufnahme ist nicht möglich.

- Stellen Sie den Schalter REV MODE auf .
- Legen Sie jeweils eine Cassette in beide Decks ein.
- Bei kontinuierlicher Aufnahme müssen Sie die Aufnahme bei Deck TAPE I starten.

Dieses Cassettendeck arbeitet mit empfindlichen Mikrocomputerschaltkreisen. Gelegentlich kann es daher zu Funktionsstörungen infolge von Störeinstreuungen und Interferenzen kommen. Derartige Probleme lassen sich oft beseitigen, indem Sie das Cassettendeck ausschalten und mindestens 1 Minute bis zur erneuten Einschaltung warten.

Gehäuseverunreinigungen entfernen Sie mit einem trockenen weichen und fusselneuen Tuch. Zum Entfernen von anhaftenden Verschmutzungen können Sie ein mit einem milden Reinigungsmittel befeuchtetes Tuch verwenden und dann mit einem mit klarem Wasser befeuchteten Tuch nachwischen.

Achten Sie darauf, dass das Gerät nicht für längere Zeit mit Gummi- oder Vinylgegenständen in Berührung bleibt. Andernfalls kann es zu Schäden an der Gehäuseoberfläche kommen.

Verwenden Sie nie flüchtige Reinigungsmittel wie Benzin oder Alkohol. Andernfalls kann es zu Schäden an der Gehäuseoberfläche kommen.

VORSICHT:

Vor Wartungs- und Pflegearbeiten aus Sicherheitsgründen unbedingt erst das Netzkabel abziehen.

Reinigen der Tonköpfe

Verschmutzte Tonköpfe verursachen Tonqualitätseinbußen einschließlich Tonausfall. Falls Verunreinigungen am Bandpfad auftreten, kann sich das Band in den rotierenden Teilen verfangen. Es wird empfohlen, dass die Tonköpfe, Andruckrollen und Tonwellen jeweils alle 10 Betriebsstunden gereinigt werden. Verwenden Sie hierzu ein Wattestäbchen, das mit einer im Fachhandel erhältlichen geeigneten Reinigungsflüssigkeit befeuchtet wurde.

HINWEIS:

Aktivieren Sie niemals den Bandtransport zur Wiedergabe oder Aufnahme, solange an den Bandpfadteilen und Tonköpfen noch Reinigungsflüssigkeit anhaftet. Andernfalls kann es zu Bandverschlingungen oder sonstigen Beeinträchtigungen an der Cassette oder dem Bandpfad kommen.

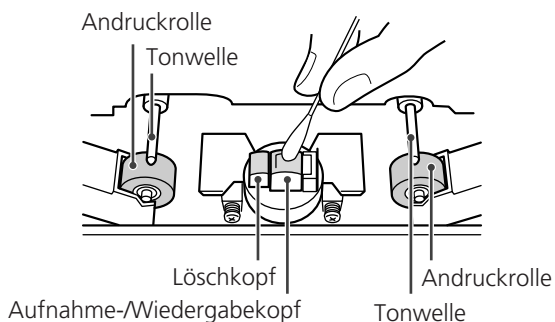

Entsorgung ihrer alten elektrischen oder elektronischen Geräte

1. Sofern ein Gerät mit dem Symbol einer durchkreuzten Abfalltonne gekennzeichnet ist, bedeutet dies, dass dessen Entsorgung gemäß der „RICHTLINIE 2002/96/EG DES EUROPÄISCHEN PARLAMENTS UND DES RATES vom 27. Januar 2003 über Elektro- und Elektronik-Altgeräte“ geregelt ist. 
2. Sämtliche elektrischen und elektronischen Geräte müssen dementsprechend, getrennt vom Restmüll, den von der jeweils zuständigen städtischen oder Bundesbehörde dazu bestimmten, gesonderten Wertstoffsammlungen zugeführt werden.
3. Eine korrekte Entsorgung ihrer alten elektrischen oder elektronischen Geräte trägt in hohem Maße der Vermeidung möglicher negativer Konsequenzen für die Umwelt und damit auch für ihre eigene sowie die Gesundheit Anderer bei.
4. Weiterführende Informationen bezüglich der Entsorgung ihrer alten elektrischen oder elektronischen Geräte erhalten Sie auf Anfrage bei ihrem zuständigen Stadtbüro, Abfallentsorgungsgesellschaft oder dem Händler, bei dem Sie das Gerät ursprünglich erworben haben.

Tonspur-System	4-Spur, 2-Kanal-Stereo
Tonkopfkfiguration	Aufnahme-/Wiedergabekopf x 1 (je Deck) Löschkopf x 1 (je Deck)
Bandgeschwindigkeit	4,8 cm/Sek. 9,5 cm/Sek. (High-Speed Dubbing)
Geschwindigkeitsfeinregler	±10% (±2%)
Umspuldauer	Ca. 110 Sek. (C-60 Cassette)
Antrieb	Gleichstrom-Servomotor (Tonwelle)
Gleichlaufschwankungen	0,09% ±0,1% (gewichteter Effektivwert)
Frequenzgang (gesamt)	
Metallband (Typ IV, nur Wiedergabe)	30 Hz - 19 kHz
Chromband (Typ II)	30 Hz - 18 kHz
Normalband (Typ I)	30 Hz - 17 kHz
Signal/Rausch-Abstand (gesamt)	
	59 dB (ohne Rauschunterdrückung, Nennaufnahmepegel)
	69 dB (mit Rauschunterdrückung, CCIR-ARM)
Line-Eingang (Cinchbuchse)	100 mV (Eingangsimpedanz 50 kOhm)
Mikrofoneingang (6,3 mm-Monobuchse)	0,38 mV (Eingangsimpedanz 200 kOhm)
Line-Ausgang (Cinchbuchse)	0,46 V (Lastimpedanz 50 kOhm oder mehr)
Kopfhörerausgang (6,3 mm-Monobuchse)	0,95 mW/8 Ohm
Netzspannung	
Modell für USA/ Kanada	120 Volt Wechselstrom, 60 Hz
Allgemeines Exportmodell	120/230 Volt Wechselstrom, 50/60 Hz
Modell für Europa	230 Volt Wechselstrom, 50 Hz
Leistungsaufnahme	22 W
Abmessungen (einschl. hervorstehender Teile)	435 (B) x 127 (H) x 292 (T) mm
Gewicht	4,0 kg
Standardzubehör	
Fernbedienungseinheit (RC-615A)	x 1
Batterie für Fernbedienungseinheit („AA“)	x 2
Bedienungsanleitung	x 1
Garantiebescheinigung	x 1
Stereo-Cinchkabel	x 2

- Die in der Anleitung enthaltenen Abbildungen können vom tatsächliche Modell abweichen.
- Änderungen der technischen Daten und der Konstruktion jederzeit ohne Vorankündigung oder Verpflichtung des Herstellers vorbehalten.

Grazie di aver scelto questo prodotto TEAC.

Leggere attentamente questo manuale per poter utilizzare l'apparecchio al massimo delle sue prestazioni.

Prima dell'uso	100
Manipolazione delle nastrocassette	101
Collegamenti	102
Uso del telecomando	103
Denominazione delle parti e dei comandi	104
Quadrante delle indicazioni.	106
Riproduzione (per entrambi i deck, TAPE I o TAPE II)	107
Riproduzione continua	109
Individuazione degli spazi non registrati	109
Ricerca dei brani	110
Individuazione degli inizi	111
Registrazione (TAPE I o TAPE II)	112
Registrazione con missaggio dal microfono	114
Registrazione continua	115
Registrazione in parallelo	116
Duplicazione (dal deck TAPE I al deck TAPE II)	116
Montaggio nel corso della duplicazione	117
Duplicazione con sincronizzazione all'inverso	118
Riproduzione e registrazione a mezzo timer	120
Diagnostica	121
Manutenzione	122
Specifiche tecniche	123

Leggere attentamente prima di passare all'uso

- Poiché l'apparecchio si riscalda nel corso del funzionamento, lasciare sempre uno spazio adeguato intorno, per garantire una buona ventilazione.
- La tensione della corrente di alimentazione deve essere quella indicata sull'etichetta presente sul retro dell'apparecchio. In caso di dubbi, rivolgersi ad un elettricista.
- Scegliere con attenzione il luogo in cui installare l'apparecchio. Evitare di posizionarlo esposto alla diretta luce del sole, o a sorgenti di calore. Evitare inoltre luoghi soggetti a vibrazioni, o luoghi particolarmente polverosi, caldi, freddi o umidi.
- Non posizionare l'apparecchio sopra altri dispositivi o componenti elettronici.
- Non aprire il mobiletto perché ciò può causare danni ai circuiti o scariche elettriche e folgorazioni. In caso di accidentale caduta all'interno dell'apparecchio di oggetti estranei, rivolgersi al più presto al negoziante presso il quale è stato effettuato l'acquisto, o ad un centro di servizio.
- Per staccare il cavo di alimentazione dalla presa di corrente di rete agire sempre sulla spina e non tirare mai il cavo.
- Per la pulizia dell'apparecchio non utilizzare mai solventi chimici, che possono danneggiarne le rifiniture. Usare solamente un panno pulito, asciutto e senza lanugine.
- Conservare questo manuale in un posto sicuro, per eventuali future consultazioni.

ATTENZIONE

- Non esporre questo apparecchio a schizzi nè permettere che vi entrino acqua o altri liquidi.
- Non mettere vasi o altri contenitori di liquidi sopra l'apparecchio.
- Utilizzare questo apparecchio solo in spazi aperti. Non metterlo in funzione se si trova all'interno di mobili chiusi ove non possa circolare liberamente l'aria
- Nella posizione di STAND-BY e di OFF il consumo di corrente di questo apparecchio è del tutto irrisorio.
- L'apparecchio deve essere posizionato nei pressi della presa di corrente in modo che Vi sia sempre facile raggiungere il cavo di alimentazione.
- Apparecchi appartenenti alla Classe I devono essere sempre collegati a prese di corrente dotate di messa a terra.

- Non aprire la cassetta e non estrarre il nastro dalla stessa.
- Non toccare la superficie del nastro.
- Non usare e non conservare le cassette in luoghi umidi o polverosi.
- Tenere le cassette lontane da sorgenti di elettromagnetismo quali altoparlanti, apparecchi TV e simili. In caso contrario nel corso della riproduzione possono prodursi dei rumori, o registrazioni importanti possono venire cancellate.

Nastrocassette da non usare

L'uso di nastrocassette del tipo descritto qui di seguito può essere all'origine di prestazioni scadenti, errori o disfunzioni. Alcuni di questi tipi di cassette possono anche causare problemi di intasamento, con conseguenti possibili danni al meccanismo di trascinamento del nastro.

Cassette di forma imperfetta

Non usare cassette deformate, cassette che presentano un movimento instabile del nastro, o cassette che producono rumori strani durante l'avanzamento veloce o il riavvolgimento.

Nastri di lunga durata

Non usare nastri del tipo C-120 o di più lunga durata. Questi nastri sono molto sottili e possono facilmente allungarsi o rimanere impigliati nel meccanismo di trascinamento del nastro.

Nastri senza fine

Non usare nastri di questo tipo, che possono facilmente rimanere impigliati nel meccanismo di trascinamento del nastro.

Funzione di individuazione automatica del tipo di nastro

Questo deck a cassette può individuare automaticamente, in base al numero e posizione dei fori presenti sulla costa della cassetta, il tipo di nastro utilizzato. Per poter usufruire di questa funzione è necessario utilizzare cassette dotate di fori.

- Questo deck può riprodurre cassette di tipo normale (Tipo I), al cromo (Tipo II) e di metallo (Tipo IV). Per la registrazione utilizzare solamente cassette di tipo normale (Tipo I) o al cromo (Tipo II).
- Ciascuno dei due deck (TAPE I e TAPE II) è dotato di una propria funzione di individuazione automatica del tipo di nastro usato, il che consente di utilizzare, contemporaneamente, cassette anche di tipo diverso.

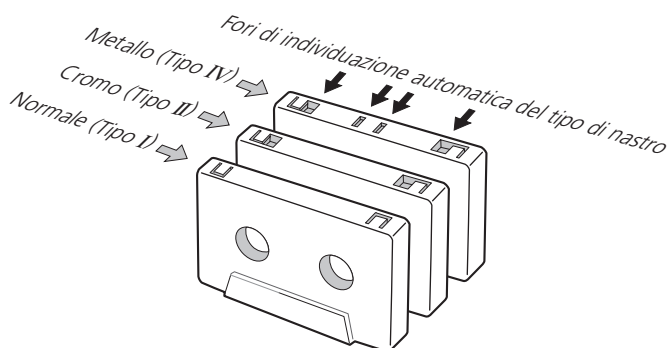

Allentamento del nastro

Un nastro allentato rischia di rimanere impigliato nel cabestano o nelle altre parti rotanti del meccanismo. Per evitare questi problemi inserire una matita, o simili, nel foro centrale della bobina e riavvolgere il nastro strettamente.

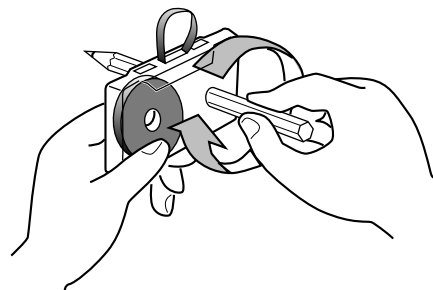

Linguette di prevenzione delle cancellazioni accidentali

Le linguette sul lato superiore dell'involucro della cassetta consentono di evitare la cancellazione accidentale di importanti registrazioni. Ci sono due linguette per ogni cassetta: una per il lato "A" ed una per il lato "B". Spezzando la linguetta (con un cacciavite o un qualche altro simile attrezzo), la funzione di registrazione per il lato del nastro relativo alla linguetta spezzata non può assolutamente essere attivata.

Linguetta per il lato "A"

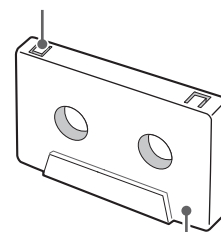

Lato "A"

Per registrare di nuovo su una cassetta le cui linguette sono state spezzate, ricoprire con del nastro adesivo il foro relativo al lato del nastro che si vuole utilizzare. Fare attenzione a non bloccare i fori di individuazione del tipo di nastro.

Riduttore di rumore (Dolby NR)

I riduttori di rumore Dolby sono stati studiati per ridurre i sibili del nastro, un disturbo che si produce nel corso delle operazioni di registrazione e di riproduzione. Questo apparecchio dispone del riduttore di rumore Dolby tipo B.

Il riduttore di rumore Dolby influisce sulla qualità sia della registrazione sia della riproduzione. Nel corso della riproduzione, quindi, ricordarsi di predisporre l'interruttore del sistema Dolby NR sulla stessa posizione che era stata usata per la registrazione.

Prodotto su licenza dei Dolby Laboratories.

Il sistema di estensione dinamica HX Pro è stato inizialmente sviluppato dalla Bang e Olufsen.

Dolby, HX Pro e il simbolo della doppia D sono marchi dei Dolby Laboratories.

Precauzioni

- Inserire il cavo di alimentazione in una presa di corrente alternata di rete, solo dopo aver terminato tutti gli altri collegamenti.
- Per ognuno degli apparecchi che si intendono usare in collegamento con questo deck a cassette, vedere il rispettivo manuale.

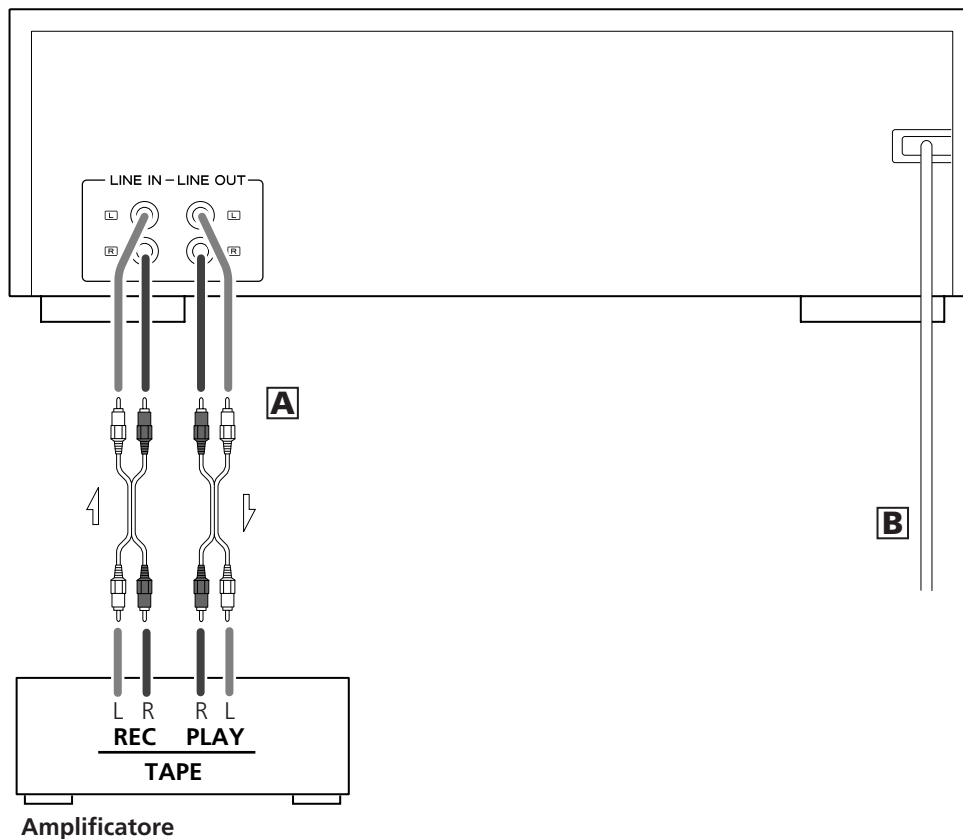

A Prese di ingresso (LINE IN) e di uscita (LINE OUT)

Per collegare questo apparecchio all'amplificatore utilizzare i cavi tipo RCA forniti. Fare attenzione a collegare:

la spina bianca alla presa bianca (L: canale sinistro)
la spina rossa alla presa rossa (R: canale destro)

- Le spine devono essere inserite ben a fondo nelle rispettive prese. Evitare, inoltre, di fare un fascio unico dei cavi RCA, del cavo di alimentazione e dei cavi degli altoparlanti. Ciò può portare ad uno scadimento della qualità sonora o generare disturbi.

B Cavo di alimentazione a corrente alternata

Inserire la spina del cavo in una presa di corrente alternata di rete.

- Controllare di aver collegato il cavo ad una presa di rete che fornisce corrente alternata della tensione corretta.
- Per l'inserimento ed il distacco del cavo agire sempre ed esclusivamente sulla spina stessa. Non tirare mai il cavo, tantomeno a strattoni.
- Se si pensa di non utilizzare l'apparecchio per qualche tempo, lasciare il cavo di alimentazione staccato dalla presa di corrente.

Precauzioni per l'uso del telecomando

- Usare il telecomando ad una distanza non superiore a 5 metri, puntandolo in direzione dell'apposito sensore dell'apparecchio. Controllare che fra l'apparecchio ed il telecomando non vi siano oggetti frapposti.
- La diretta luce del sole o una illuminazione molto forte possono ridurre la sensibilità del sensore del telecomando. Se ciò si verifica utilizzare i tasti presenti sull'apparecchio invece che quelli del telecomando.
- L'uso di questo telecomando nelle vicinanze di altre apparecchiature sensibili ai raggi infrarossi può causare un erroneo funzionamento delle apparecchiature stesse.

Inserimento delle batterie nel telecomando

Togliere il coperchietto del vano portabatterie, inserire due batterie tipo "AA" nelle direzioni indicate, e rimettere il coperchietto. Inserire le batterie nella posizione corretta in accordo con le polarità (+ e -).

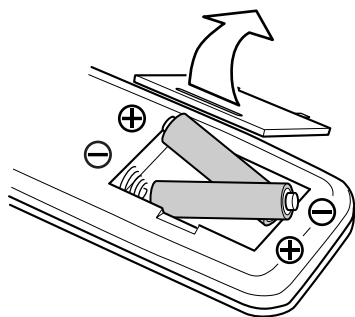

Se il telecomando deve essere portato molto vicino all'apparecchio per farlo funzionare, o se la pressione dei tasti non sortisce alcun effetto, ciò significa che le batterie sono esaurite. Sostituire sempre entrambe le batterie contemporaneamente.

Precauzioni importanti per l'uso delle batterie

Un uso non corretto delle batterie può risultare in perdite di elettrolito o in rottura delle batterie stesse. Attenersi sempre alle seguenti istruzioni:

- Inserire le batterie nella direzione corretta, come indicato nel vano portabatterie.
- Non usare insieme batterie nuove e vecchie, o batterie di fabbricanti diversi.
- Non riscaldare le batterie, non smontarle e non gettarle nel fuoco o nell'acqua.
- Non conservare o trasportare le batterie insieme a piccoli oggetti di metallo. Tali oggetti possono venire a contatto dei poli delle batterie provocando cortocircuiti, e conseguenti perdite di elettrolito o rottura delle batterie.
- Non tentare di ricaricare le batterie a secco.
- Se si prevede di non utilizzare l'apparecchio per un lungo periodo di tempo (oltre un mese) estrarre le batterie dal vano portabatterie.
- Se si notano perdite di elettrolito all'interno del vano, pulire accuratamente qualsiasi traccia di liquido e provvedere alla sostituzione delle batterie.

Denominazione delle parti e dei comandi

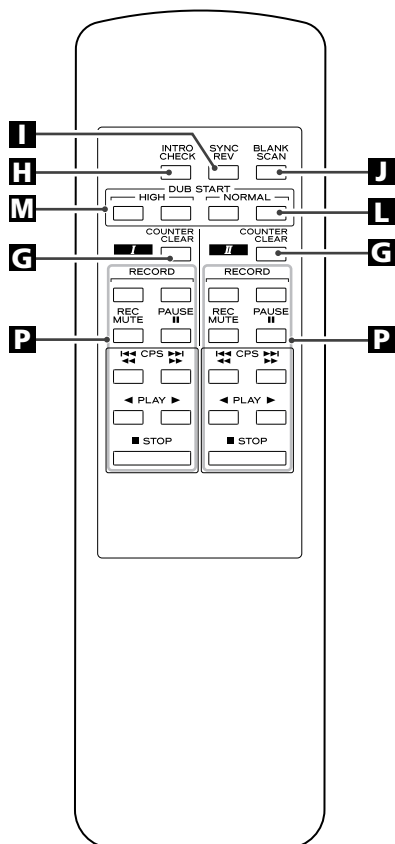
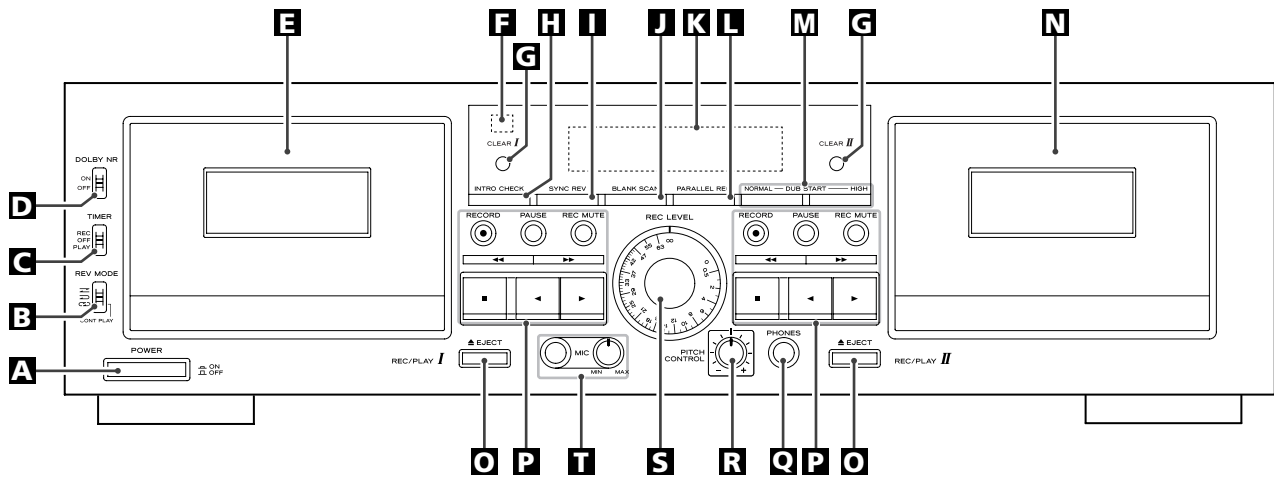

Il funzionamento viene descritto in base all'uso dei tasti presenti sull'apparecchio stesso. Il funzionamento degli equivalenti tasti del telecomando, però, è il medesimo.

A Interruttore di accensione [POWER]

Per accendere e spegnere l'apparecchio.

Quando l'interruttore POWER si trova in posizione OFF, l'apparecchio assorbe dalla presa CA potenza nominale di non utilizzo.

B Interruttore della modalità di riavvolgimento (REV MODE)

Per la selezione del tipo di riavvolgimento desiderato.

C Interruttore del timer [TIMER]

Questo interruttore deve essere utilizzato in combinazione con un timer audio (comunemente disponibile in commercio), per la realizzazione di registrazioni o riproduzioni ad un certo momento desiderato.

Normalmente, lasciare l'interruttore sulla posizione OFF (disattivato).

D Interruttore del sistema DOLBY di riduzione dei disturbi (DOLBY NR)

Per attivare o disattivare la funzione DOLBY di riduzione dei disturbi. Per la riproduzione, disporre l'interruttore sulla stessa posizione con la quale era stata realizzata la registrazione del nastro che si intende ascoltare.

E Vano portacassette TAPE I

F Sensore del telecomando

È il punto nel quale vengono ricevuti i raggi infrarossi provenienti dal telecomando, per il funzionamento dell'apparecchio. Quando si usa il telecomando puntarlo verso questo sensore.

G Tasti di azzeramento per ciascuno dei due nastri [CLEAR I e CLEAR II]

Agendo su questi tasti si riporta a zero la lettura del contanastro per i nastri, rispettivamente, TAPE I e TAPE II.

H Tasto di individuazione degli inizi [INTRO CHECK]

Agendo su questo tasto si possono identificare i segmenti registrati, ascoltando i primi 15 secondi di ciascun segmento.

I Tasto di sincronizzazione dell'inversione di marcia [SYNC REV]

Per l'attivazione della funzione di inversione sincronizzata del nastro durante la duplicazione.

J Tasto [BLANK SCAN]

Per attivare o disattivare la funzione di individuazione degli spazi non registrati.

K Quadrante delle indicazioni

Visualizza le indicazioni relative ai contanastri, ai misuratori di livello sonoro, ecc.

L Tasto di registrazione in parallelo [PARALLEL REC]

Per produrre contemporaneamente due copie, su entrambi i deck.

M Tasto di avvio della duplicazione [DUB START]

Per la copia di un certo nastro dal deck TAPE I al deck TAPE II, sia a velocità normale sia ad alta velocità.

Il telecomando contiene una coppia di tasti per ciascun livello di velocità. I due tasti di ogni coppia devono essere premuti contemporaneamente.

N Vano portacassette TAPE II

O Tasti di espulsione [EJECT]

Per l'apertura dei rispettivi vani portacassette, TAPE I e TAPE II.

P Tasti di comando del movimento del nastro

Registrazione [RECORD]

Premendo questo tasto il deck relativo entra in modalità di attesa della registrazione.

In caso di uso del telecomando, per portare il deck nella modalità di attesa della registrazione i due tasti di ogni singola coppia devono essere premuti contemporaneamente.

Pausa [PAUSE]

Agendo su questo tasto si interrompe temporaneamente la riproduzione o la registrazione.

Silenziamento della registrazione [REC MUTE]

Questo tasto consente di creare degli spazi non registrati di circa 4 secondi fra un brano e l'altro, spazi necessari per il corretto uso della funzione di ricerca a mezzo computer (CPS).



Avanzamento veloce o riavvolgimento



Arresto di riproduzione/registrazione



Riproduzione (in senso inverso ◀ o in avanti ▶)

Q Presa per la cuffia [PHONES]

Inserire la spina della cuffia in questa presa.

R Comando dell'altezza del suono [PITCH CONTROL]

Consente di modificare la velocità di riproduzione e quindi l'altezza del suono riprodotto.

S Comando [REC LEVEL]

Consente di regolare il livello di registrazione.

T Presa per il microfono [MIC] e comando del relativo livello sonoro

Inserire in questa presa il microfono per la registrazione ed utilizzare la manopola per regolare il livello sonoro dell'ingresso dal microfono.

- La presa [MIC] è solo monoaurale. Con questo deck non si possono utilizzare microfoni stereo.

Quadrante delle indicazioni

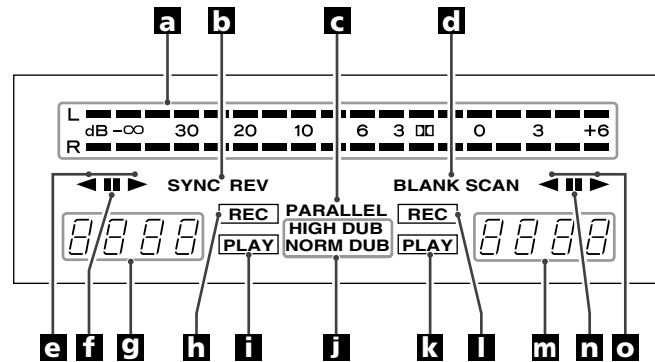

a Misuratori del livello di picco

Indica i livelli sonori di registrazione e di riproduzione.

b Indicazione di inversione sincronizzata [SYNC REV]

Si illumina attivando la funzione di duplicazione con inversione sincronizzata.

c Registrazione in parallelo [PARALLEL]

Si illumina ad indicare che si sta effettuando una registrazione in parallelo, sui due deck.

d Individuazione degli spazi bianchi [BLANK SCAN]

Si illumina ad indicare che la relativa funzione è stata attivata.

e Indicazione di direzione della riproduzione o registrazione del deck TAPE I

f Indicazione di pausa

Si illumina quando si interrompe temporaneamente il movimento del nastro del deck TAPE I.

g Contanastro del deck TAPE I

Il contanastro indica la posizione relativa del nastro. Il contanastro può essere riazzerato in qualunque momento. Nel corso dell'uso della funzione di ricerca computerizzata, sul quadrante del contanastro compare l'indicazione "CP" ed il numero specificato di brani che si vogliono saltare, in avanti o all'indietro.

h Indicazione di registrazione in corso

Si illumina mentre il deck TAPE I è in corso di registrazione.

i Indicazione di riproduzione in corso

Si illumina mentre il deck TAPE I è in corso di riproduzione.

j Indicazione di duplicazione in corso

L'indicazione "NORMAL DUB" si illumina durante la duplicazione a velocità normale, e l'indicazione "HIGH DUB" si illumina durante la duplicazione ad alta velocità.

k Indicazione di riproduzione in corso

Si illumina mentre il deck TAPE II è in corso di riproduzione.

l Indicazione di registrazione in corso

Si illumina mentre il deck TAPE II è in corso di registrazione.

m Contanastro del deck TAPE II

Il contanastro indica la posizione relativa del nastro. Il contanastro può essere riazzerato in qualunque momento. Nel corso dell'uso della funzione di ricerca computerizzata, sul quadrante del contanastro compare l'indicazione "CP" ed il numero specificato di brani che si vogliono saltare, in avanti o all'indietro.

n Indicazione di pausa

Si illumina quando si interrompe temporaneamente il movimento del nastro del deck TAPE II.

o Indicazione di direzione della riproduzione o registrazione del deck TAPE II

Riproduzione (per entrambi i deck, TAPE I o TAPE II) 1

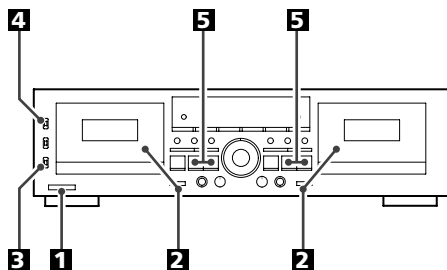

1 Attivare l'apparecchio.

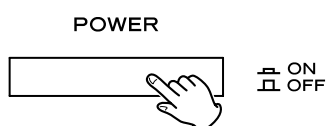

2 Inserire la cassetta che si vuole ascoltare nel deck TAPE I o TAPE II.

Aprire il vano portacassette agendo sul tasto EJECT (▲). Inserire la cassetta rivolgendolo verso il basso il lato dove il nastro fuoriesce, e verso se stessi il lato "A". Richiudere poi il vano portacassette spingendone il coperchietto anteriore.

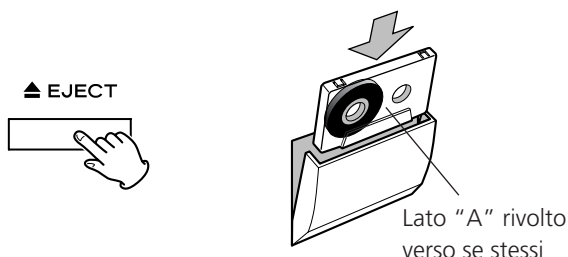

- Questo deck può riprodurre cassette dei tipi normale (Tipo I), al cromo (Tipo II) e di metallo (Tipo IV).

Per ragioni di semplicità, il lato del nastro rivolto verso se stessi viene indicato con il termine "lato A", ed il lato rivolto lontano da se stessi con il termine "lato B". Nel caso in cui la cassetta venga inserita con i lati A e B rovesciati, agli effetti delle operazioni dell'apparecchio il "lato A" della cassetta deve essere considerato "lato B", ed il "lato B" "lato A".

3 Agire opportunamente sull'interruttore REV MODE per selezionare la modalità di inversione desiderata.



Ci sono tre possibilità:

➡: Modalità unidirezionale

Posizione per la riproduzione del solo lato della cassetta.

↔: Modalità bidirezionale

Posizione per la riproduzione di entrambi i lati della cassetta, una sola volta. Al termine del lato "A" del nastro, la direzione di riproduzione si inverte automaticamente, e l'apparecchio continua la riproduzione del lato "B".

↻: Modalità di ripetizione

Posizione per la ripetizione continua di entrambi i lati della cassetta, per un massimo di sino a 5 volte.

4 Predisporre la posizione desiderata per l'interruttore DOLBY NR.



Per la riproduzione di nastri registrati con la funzione Dolby attivata, il tasto deve essere posizionato su ON ("attivato").

Per la riproduzione di nastri registrati senza la funzione Dolby NR, posizionare il tasto su OFF.

5 Agire sul tasto di riproduzione (◀ o ▶).

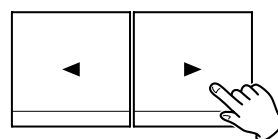

▶: Agendo su questo tasto si avvia la riproduzione dal lato "A". La riproduzione si arresta quando giunge al termine del lato "A", se la modalità di inversione era stata predisposta sulla posizione ➡. Se tale modalità si trova sulla posizione ↔, la riproduzione prosegue anche sul lato "B", e si arresta al termine del lato "B". Se la modalità di inversione si trova su ↻, la riproduzione continua a "circolare" su entrambi i lati di entrambi i nastri sino a 5 volte.

◀: Agendo su questo tasto si avvia la riproduzione dal lato "B". La riproduzione si arresta quando giunge al termine del lato "B", se la modalità di inversione era stata predisposta su una delle due posizioni ➡ o ↔. Se invece la modalità di inversione si trova sulla posizione ↻, l'apparecchio legge il lato "B" sino alla fine, e poi passa a riprodurre, in successione, tutti i quattro lati dei due nastri per 4 volte.

Riproduzione (per entrambi i deck, TAPE I o TAPE II) 2

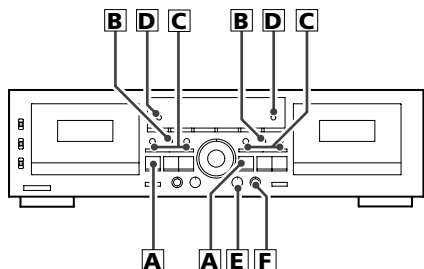

A Arresto della riproduzione:

Agire sul tasto di arresto (■).

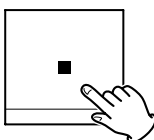

B Arresto temporaneo della riproduzione.

Agire sul tasto PAUSE.

Per riprendere la riproduzione agire di nuovo sul tasto PAUSE, o sul tasto di riproduzione (◀ o ▶).

PAUSE



- A riproduzione temporaneamente ferma, agendo sul tasto di riproduzione la cui direzione è contraria a quella visualizzata sul quadrante (◀ o ▶) si inverte la direzione di riproduzione stessa, ma non si disattiva la funzione di pausa e il nastro rimane fermo. Per riavviarlo, in senso inverso a quello iniziale, premere di nuovo il tasto PAUSE, o ancora una volta lo stesso tasto di riproduzione (◀ o ▶) che si era premuto per invertire la direzione di marcia.

C Avanzamento veloce o riavvolgimento

Agendo sul tasto di trasporto veloce (◀◀ o ▶▶) a nastro fermo si fa scorrere rapidamente il nastro.

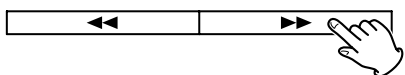

Per arrestare il movimento rapido del nastro agire sul tasto di arresto (■).

D Contanastro

Per riportare il contanastro alla posizione "0000" agire sul tasto CLEAR I o II. Questa funzione è molto utile per una rapida individuazione di una certa posizione del nastro.

CLEAR I



CLEAR II

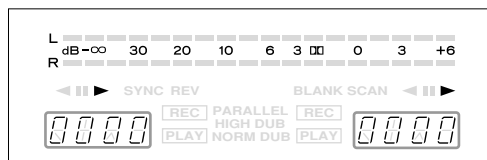

E Comando dell'altezza del suono (solo per il deck TAPE I)

Questo comando varia l'altezza del suono nel corso della riproduzione (la funzione non è attivabile nel corso della riproduzione o della duplicazione).

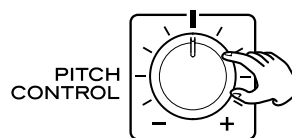

Ruotando in senso orario la manopola dell'altezza del suono si aumenta la velocità di riproduzione e si alza l'altezza del suono progressivamente sino ad un massimo di +10% rispetto al suono normale.

Ruotando in senso antiorario la manopola dell'altezza del suono si diminuisce la velocità di riproduzione e si abbassa l'altezza del suono progressivamente sino ad un massimo di -10% rispetto al suono normale.

F Ascolto tramite cuffia

Inserire la spina della cuffia nella presa PHONES.

Anche inserendo la spina della cuffia nella presa PHONES non si disattiva l'uscita sonora di linea (tramite altoparlante).

ATTENZIONE:

L'uscita della cuffia non dispone di un comando di livello. Fare attenzione all'improvviso verificarsi di alte sonorità, dipendenti dal materiale registrato. Evitare l'ascolto prolungato tramite cuffia ad alto volume, perché ciò può causare danni all'udito.

Riproduzione continua

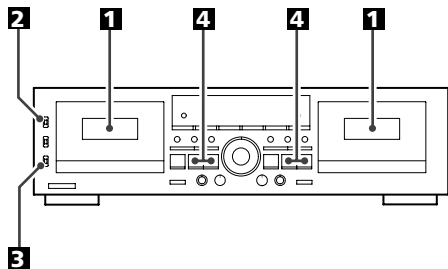

La riproduzione può essere effettuata in modo continuo, da uno dei due deck (TAPE I o TAPE II) all'altro. Al termine della riproduzione del nastro di un deck, la riproduzione dell'altro nastro si avvia, automaticamente, "a staffetta".



1 Inserire in entrambi i deck TAPE I e TAPE II le cassette che si vogliono ascoltare.

2 Regolare opportunamente la posizione dell'interruttore DOLBY NR.

Disporre sempre l'interruttore DOLBY NR sulla stessa posizione che era stata usata per la registrazione di quel nastro.

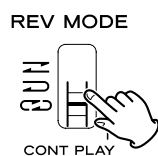
3 Disporre l'interruttore REV MODE sulla posizione  (CONT PLAY).



4 Agire sul tasto di riproduzione ( o ) del deck che si vuole ascoltare per primo.

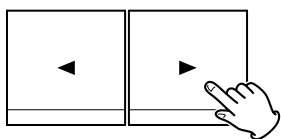

La riproduzione continua può essere avviata a partire dal deck desiderato, TAPE I o TAPE II.

La riproduzione "circola" attraverso i quattro lati dei nastri nel modo seguente:

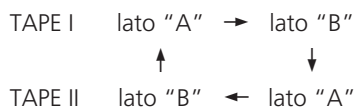

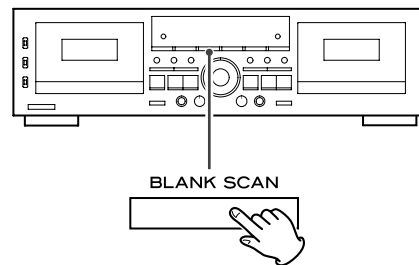

La riproduzione si arresta automaticamente quando entrambi i lati di entrambi i nastri sono stati riprodotti per 5 volte di seguito, nell'ordine sopradescritto.

Individuazione degli spazi non registrati



La funzione di individuazione degli spazi non registrati localizza eventuali spazi non registrati sul nastro, di durata uguale o superiore a 10 secondi, e salta oltre.

Per attivare la funzione agire sul tasto BLANK SCAN seguito dal tasto di riproduzione nella direzione desiderata ( o ).

- Con questa funzione attivata l'indicazione BLANK SCAN del quadrante compare.
- Per disattivare la funzione premere di nuovo il tasto BLANK SCAN. L'indicazione si spegne.
- Passaggi musicali a volume molto basso possono essere identificati come spazi non registrati. Nel caso in cui si voglia evitare questa possibilità, disattivare la funzione di individuazione degli spazi non registrati.

Ricerca dei brani

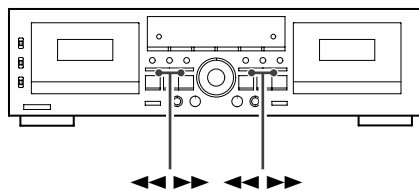

Questo deck dispone della funzione di ricerca computerizzata dei brani (CPS = Computomatic Program Search). La funzione individua gli spazi non registrati (di durata superiore a 4 secondi) fra i brani e fa avanzare velocemente il nastro in avanti o all'indietro saltando il numero specificato di brani, e consentendo quindi di accedere direttamente all'inizio del brano desiderato. La funzione CPS può saltare sino a 20 brani, successivi o precedenti il brano in corso di ascolto.

Premendo uno dei due tasti di trasporto veloce (◀◀ o ▶▶) nel corso della riproduzione, sul quadrante compare l'indicazione "CP 01" ed il nastro inizia ad avanzare rapidamente nella direzione relativa al tasto premuto. Ad ogni successiva pressione del tasto di avvolgimento in avanti, il numero dei brani indicati aumenta progressivamente di una unità per volta. Premendo il tasto della direzione opposta il numero di brani diminuisce.

- Se, nel corso dell'ascolto di un certo brano, si vuole tornare indietro al brano precedente, premere due volte il tasto di individuazione. Se si preme il tasto una sola volta si torna semplicemente all'inizio del brano in corso di ascolto. Ogni successiva pressione del tasto riporta l'ascolto di un brano all'indietro.

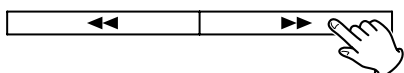

Esempio di visualizzazione per il deck TAPE I

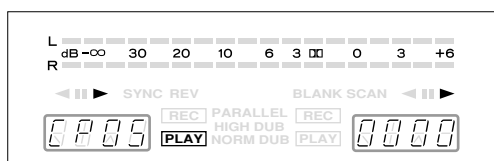

La gamma di ricerca dipende dalla posizione dell'interruttore REV MODE.

◀◀: Ricerca su un solo lato del nastro

◀▶: Ricerca su entrambi i lati del nastro se la ricerca viene effettuata nella stessa direzione della riproduzione.

OPPURE

Ricerca su un solo lato se la ricerca viene effettuata nella direzione opposta a quella della riproduzione.

◀▶◀▶: Ricerca anzitutto su un solo lato e poi su entrambi i lati (lato "A" → lato "B" → lato "A" se la funzione CPS viene avviata quando si sta riproducendo il lato anteriore, cioè quello rivolto verso se stessi, del nastro; o lato "B" → lato "A" → lato "B" se la funzione CPS viene avviata mentre si sta riproducendo il lato opposto, cioè quello lontano da se stessi, del nastro).

- La funzione CPS può non funzionare correttamente se gli spazi non registrati fra un brano e l'altro sono inferiori a 4 secondi, o contengono dei rumori.

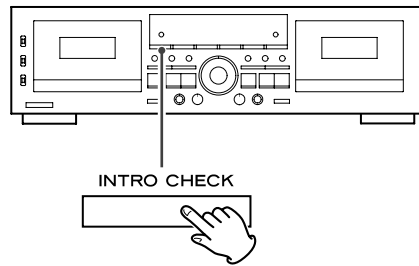

La funzione di individuazione degli inizi riproduce i primi 15 secondi di ogni brano, consentendo quindi di localizzare rapidamente il brano che si sta cercando.

Nel corso della riproduzione o ad apparecchio fermo agire sul tasto INTRO CHECK. Il nastro avanza rapidamente nella stessa direzione della riproduzione. Una volta individuato il brano desiderato agire di nuovo sul tasto INTRO CHECK per avviare la riproduzione.

La gamma operativa della funzione di individuazione degli inizi varia a seconda della posizione dell'interruttore REV MODE:

↔: Ricerca su un solo lato del nastro

↔: Ricerca su entrambi i lati del nastro

↔: Ricerca anzitutto su un solo lato e poi su entrambi i lati (lato "A" → lato "B" → lato "A" se la funzione di individuazione degli inizi viene avviata dal lato anteriore, cioè quello rivolto verso se stessi, del nastro; o lato "B" → lato "A" → lato "B" se la funzione di individuazione degli inizi viene avviata dal lato opposto, cioè quello lontano da se stessi, del nastro).

Il nastro si arresta automaticamente al termine delle operazioni di ricerca.

- Prima di attivare la funzione di individuazione degli inizi sul deck TAPE il verificare che il vano portacassette del deck TAPE I sia vuoto.
- Il contanastro visualizza il numero progressivo dei brani che vengono esaminati.
- Attivando la funzione di individuazione degli inizi nel corso della riproduzione normale, la riproduzione salta all'inizio del brano successivo e la riproduzione del brano in corso viene interrotta a metà.
- La funzione di individuazione degli inizi può non funzionare correttamente se gli spazi non registrati fra un brano e l'altro sono inferiori a 4 secondi, o contengono dei rumori.

Registrazione (TAPE I o TAPE II)

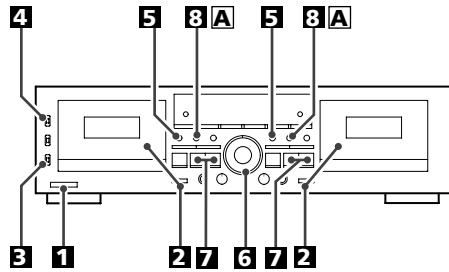

1 Accendere l'apparecchio.

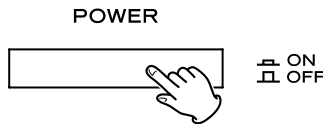

2 Inserire la cassetta sulla quale si vuole registrare.

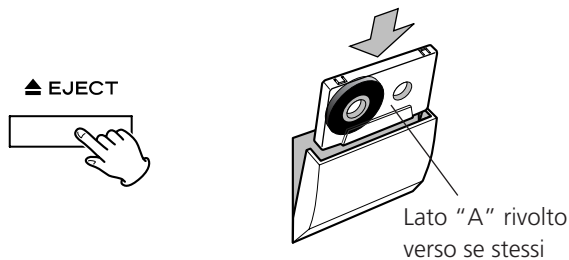

Aprire il vano portacassette agendo sul tasto EJECT (▲). Inserire la nastrocassetta con il dorso aperto (nastro all'esterno) rivolto verso il basso, ed il lato dove il nastro fuoriesce, e verso se stessi il lato "A". Chiudere poi il vano agendo sul coperchietto sino a quando questo si arresta in posizione con un leggero scatto.

- Per registrare su una cassetta le cui linguette di protezione dalle registrazioni accidentali erano state spezzate, ricoprire il relativo foro con del nastro adesivo.
- Questo apparecchio può registrare su cassette del tipo normale (Tipo I) e al cromo (Tipo II).

3 Predisporre l'interruttore REV MODE sulla posizione desiderata.



⏮: Posizione per la registrazione su un solo lato.
 ⏮ o ⏭: Posizioni per registrare su entrambi i lati.

4 Attivare, se del caso, la funzione DOLBY NR.



Per registrare con la funzione Dolby di riduzione dei disturbi attivata portare l'interruttore su ON.
 Per registrare senza la funzione Dolby di riduzione dei disturbi portare l'interruttore su OFF.

5 Agire sul tasto di registrazione RECORD.



Il deck entra in modalità di attesa della registrazione. Sul quadrante compaiono le indicazioni **II** e **REC**.

6 Regolare opportunamente il livello di registrazione.

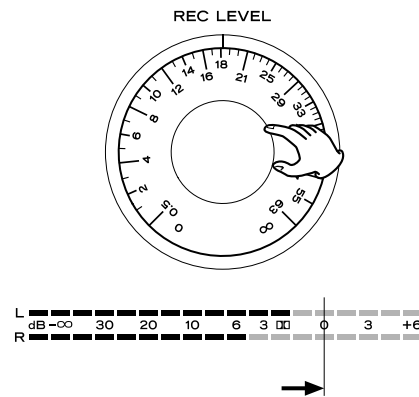

Avviare la riproduzione della sorgente che si vuole registrare e regolare la manopola di comando del livello REC LEVEL in modo che il misuratore indichi "0 dB" a livello di picco.

7 Predisporre la direzione di registrazione.

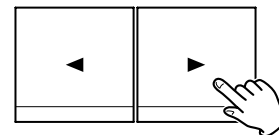

La registrazione viene effettuata nella direzione indicata dalla freccia di indicazione di registrazione e riproduzione (◀ o ▶) visualizzata sul quadrante. Per modificare questa direzione, agire sul tasto di riproduzione della direzione inversa (◀ o ▶).

Fare attenzione a non agire sul tasto di riproduzione la cui freccia punta nella stessa direzione della freccia visualizzata sul quadrante. Così facendo si avvierebbe la registrazione.

8 Terminati i preparativi, avviare la registrazione agendo di nuovo sul tasto PAUSE, o sul tasto di riproduzione la cui freccia punta nella direzione nella stessa direzione della freccia visualizzata sul quadrante.

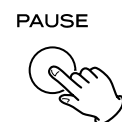

- Per registrare su entrambi i lati del nastro posizionare l'interruttore REV MODE su ⏮ o ⏭, ed agire poi sul tasto di riproduzione (▶). Se si agisce sul tasto per la riproduzione in direzione inversa (◀) la registrazione ha luogo solamente sul lato "B".

- Per arrestare la registrazione agire sul tasto di arresto (■).

Arresto temporaneo della registrazione

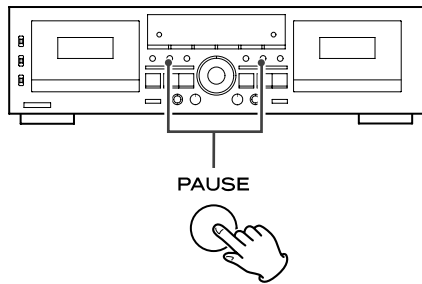

Agire sul tasto PAUSE. Agendo di nuovo sullo stesso tasto la registrazione riprende.

Cancellazione di una registrazione

Effettuando una registrazione, questa si sovrappone automaticamente ad una precedente eventualmente già presente sul nastro, cancellandola. Per cancellare il nastro senza effettuare una nuova registrazione posizionare il comando del livello di registrazione REC LEVEL al minimo (∞), agire sul tasto di registrazione RECORD e poi sul tasto di riproduzione (\blacktriangleleft o \blacktriangleright).

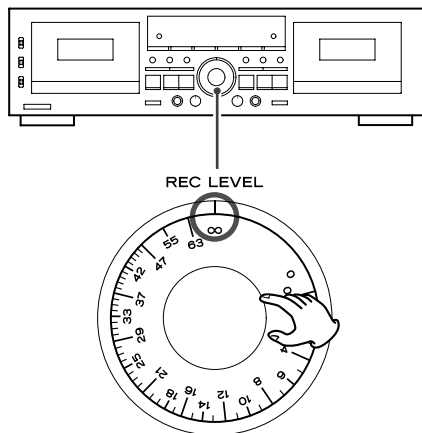

Avvio rapido della registrazione

Tenendo premuto il tasto agire sul tasto di riproduzione (\blacktriangleleft o \blacktriangleright) corrispondente alla direzione nella quale si vuol far avanzare il nastro.

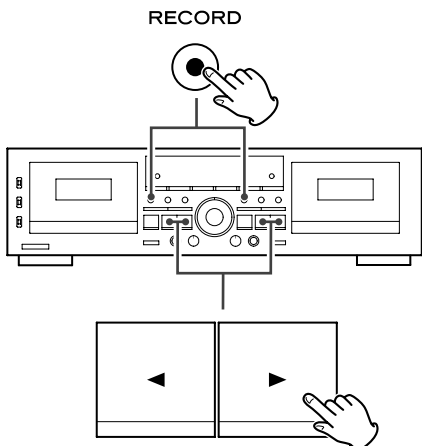

Silenziamento della registrazione

Con questa funzione si creano degli spazi non registrati fra i brani, in modo che la funzione di ricerca computerizzata dei brani (CPS) possa operare correttamente.

Quando la registrazione raggiunge il punto desiderato agire sul tasto REC MUTE. Per circa 4 secondi non viene registrato alcun segnale e il deck entra poi in modalità di pausa della registrazione. Per riprendere la registrazione agire sul tasto PAUSE.

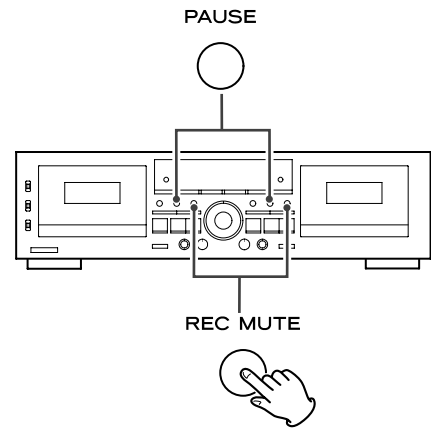

Creazione di uno spazio non registrato di durata superiore a 4 secondi

Tenere premuto il tasto REC MUTE per la durata desiderata. Lasciando poi andare il tasto il deck entra in modalità di pausa della registrazione.

Creazione di uno spazio non registrato di durata inferiore a 4 secondi

Agire sul tasto PAUSE entro 3 secondi dalla pressione del tasto REC MUTE.

- Se si preme il tasto REC MUTE mentre il deck si trova in modalità di pausa della registrazione, il nastro avanza di uno spazio non registrato di 4 secondi, e il deck ritorna poi alla modalità di pausa della registrazione.

Registrazione con missaggio dal microfono

Questa funzione consente di registrare su nastro la propria voce insieme ad un'altra sorgente audio.

- Il suono del microfono viene inviato ad entrambi i canali sinistro e destro, e viene quindi a trovarsi ubicato al centro dell'immagine sonora stereo.
- Come sorgente audio si può utilizzare sia una sorgente proveniente dall'amplificatore e collegata alle prese di ingresso LINE IN del deck, sia una sorgente esterna collegata direttamente alle stesse prese di ingresso LINE IN del deck.
- Per evitare ritorni sonori (ululati), disattivare le uscite degli altoparlanti dall'amplificatore. Per controllare la registrazione fare uso della cuffia.
- Questo deck non è compatibile con microfoni stereo. Usare solamente microfoni monoaurali.

Regolazione del livello della registrazione in missaggio

Per registrare la voce missata con un'altra sorgente audio, si deve procedere prima alla regolazione del livello sonoro del microfono e poi a quella del livello sonoro generale della registrazione.

1. Inserire il microfono nella presa MIC del pannello anteriore.
2. Avviare la riproduzione della sorgente audio, portare il deck in modalità di pausa della registrazione (agendo sul tasto RECORD) e regolare temporaneamente il comando REC LEVEL su un livello relativamente basso.
3. Parlare nel microfono e procedere alla regolazione del livello del microfono tramite la manopola MIC sino ad ottenere l'equilibrio ottimale fra la propria voce e il livello della sorgente sonora.
4. Regolare con precisione il livello generale di registrazione per mezzo del comando REC LEVEL, in modo che, in presenza di un picco, il misuratore venga a trovarsi sulla posizione 0 dB.
5. Terminati i preparativi avviare la registrazione come già descritto in precedenza in questo manuale.

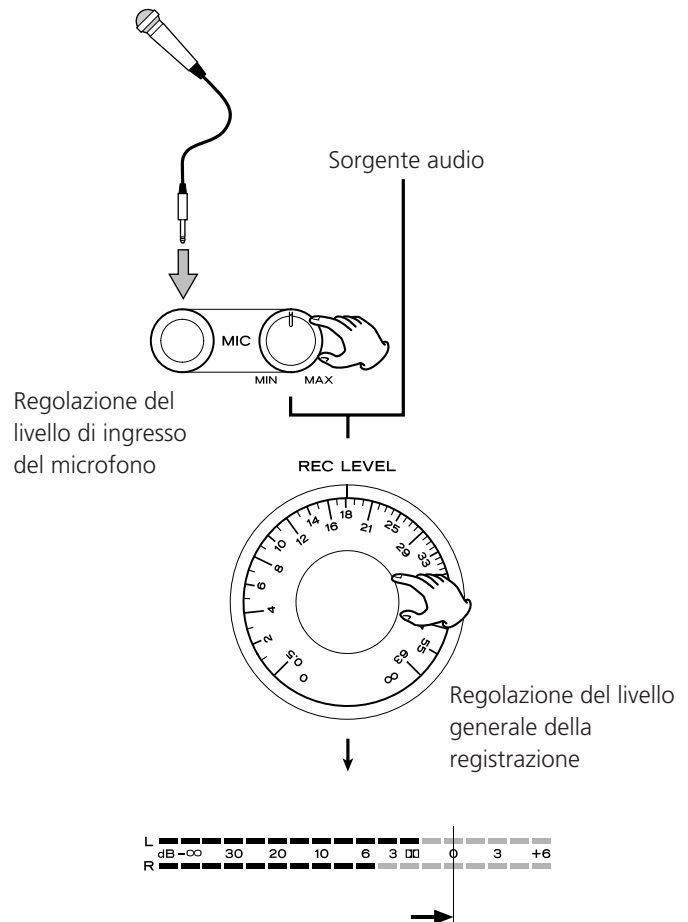

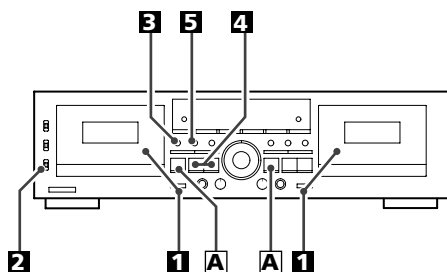

Questa funzione consente di registrare senza interruzioni su entrambi i lati di entrambi i nastri.

1 Inserire nei due vani TAPE I e TAPE II le cassette sulle quali si vuole registrare.

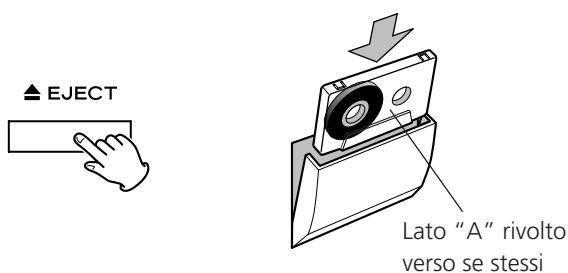

2 Posizionare l'interruttore REV MODE sulla posizione (CONT PLAY).

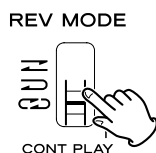

- Attivare, se del caso, la funzione di riduzione dei disturbi DOLBY NR, agendo sul relativo interruttore.

3 Premere il tasto RECORD del deck TAPE I.



Il deck passa alla modalità di attesa della registrazione. Sul quadrante compaiono le indicazioni **II** e **REC**. Procedere poi alla regolazione del livello di registrazione, e ad altre eventuali predisposizioni, secondo i propri desideri.

4 Verificare la direzione della registrazione.

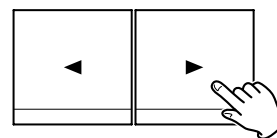

Se l'indicazione di direzione presente sul quadrante punta nella direzione opposta a quella desiderata, agire sul tasto di riproduzione la cui freccia punta nella direzione desiderata (◀ o ▶).

Fare attenzione a non agire sul tasto di riproduzione la cui freccia punta nella stessa direzione della freccia visualizzata sul quadrante. Così facendo si avvierebbe la registrazione.

La registrazione ha luogo nell'ordine seguente:

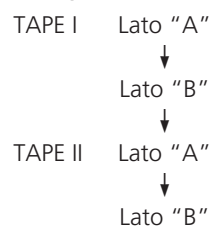

La registrazione può anche essere avviata dal lato "B" del nastro, ma in questo caso il lato "A" di questo nastro non viene registrato, e quando la registrazione giunge al termine del lato "B", la continuazione ha luogo sui due lati del nastro inserito nel deck TAPE II.

- Il deck TAPE II inizia sempre a registrare dal lato "A".

5 Avviare la registrazione.



La registrazione ha inizio nel momento in cui si agisce sul tasto PAUSE, o sul tasto di riproduzione (◀ o ▶) uguale a quello visualizzato sul quadrante, del deck TAPE I.

Al termine della registrazione sul deck TAPE I, il deck TAPE II inizia automaticamente a registrare.

- La transizione dal deck TAPE I al deck TAPE II richiede alcuni secondi.

A Arresto della registrazione

Agire sul tasto di arresto (■) del deck che sta registrando al momento.

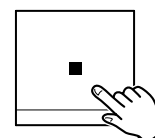

Registrazione in parallelo

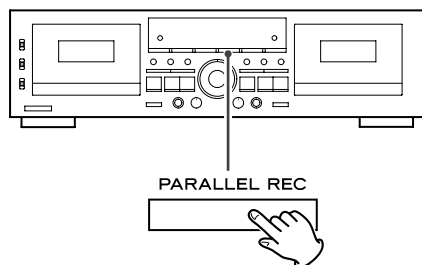

Questa funzione consente di registrare lo stesso materiale sonoro contemporaneamente su entrambi i deck TAPE I e TAPE II.

Inserire negli appositi vani le cassette sulle quali si vuole registrare ed agire sul tasto PARALLEL REC per avviare la registrazione.

- Prima di avviare la registrazione, controllare e, se del caso, modificare quanto segue, attenendosi a quanto descritto ai punti da **1** a **7** a pagina 112.

Direzione di registrazione, posizione della modalità di inversione, predisposizione della funzione Dolby NR, livello di registrazione, ecc.

Al termine dei preparativi, far tornare el deck alla modalità di arresto se è in una altra modalità.

- Nel corso della registrazione in parallelo, sul quadrante compare l'indicazione PARALLEL.
- Nel corso della registrazione in parallelo sono operativi solamente i seguenti tasti:

Deck TAPE I: Tasto di arresto (■)

Deck TAPE II: Tasti PAUSE, REC MUTE e di arresto (■)

- Premendo il tasto di arresto (■) di uno qualunque dei due deck, entrambi i deck si arrestano immediatamente.

Duplicazione (dal deck TAPE I al deck TAPE II)

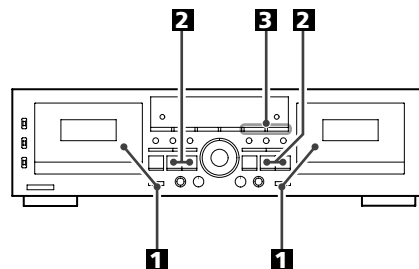

- 1** Caricare il nastro sorgente (per la riproduzione) nel deck TAPE I e il nastro sul quale si vuole registrare nel deck TAPE II.

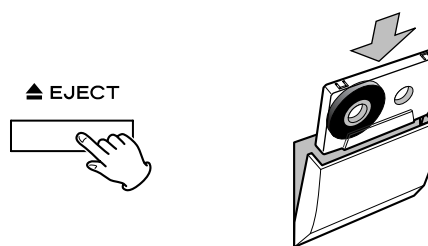

- 2** Predisporre la direzione di movimento per entrambi i deck.

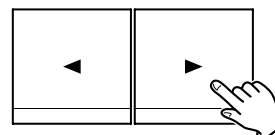

Se l'indicazione di direzione della riproduzione e della registrazione (◀ o ▶) presente sul quadrante punta nella direzione opposta a quella desiderata, agire sul tasto PAUSE e poi sul tasto della riproduzione (◀ o ▶) corrispondente alla nuova direzione desiderata.

Una volta modificata la direzione di movimento del nastro, ricordarsi di agire sul tasto di arresto (■) per disattivare la modalità di pausa.

- Fare attenzione a non agire sul tasto di riproduzione la cui freccia punta nella stessa direzione della freccia visualizzata sul quadrante. Così facendo si avvierebbe la riproduzione.
- Posizionare l'interruttore REV MODE come desiderato.
- Non è necessario procedere alla regolazione del livello di registrazione o all'attivazione o meno del sistema Dolby NR, perché entrambe queste predisposizioni dipendono da quanto già predisposto a suo tempo sul nastro che ora funge da sorgente.

E Per avviare la duplicazione agire su entrambi i tasti DUB START.

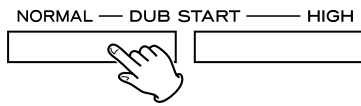

Per la duplicazione a velocità normale agire sul tasto NORMAL.

Per la duplicazione ad alta velocità agire sul tasto HIGH.

Ad alta velocità la copia viene effettuata a velocità circa doppia di quella normale. Per una migliore qualità audio si consiglia di effettuare la copia a velocità normale.

- Nel corso della duplicazione, una delle due indicazioni NORM DUB o HIGH DUB si illuminano sul quadrante in modo continuo.
- Nel corso della duplicazione a velocità normale sono operativi solamente i seguenti tasti:

Deck TAPE I: Tasto di arresto (■)

Deck TAPE II: Tasti PAUSE, REC MUTE e di arresto (■)

Nel corso della duplicazione ad alta velocità l'unico tasto operativo è quello di arresto (■).

- Premendo il tasto di arresto (■) di uno dei due deck si ottiene l'arresto immediato di entrambi i nastri.
- Entrambi i tasti DUB START dei due deck non possono funzionare immediatamente dopo la fine delle operazioni di avanzamento veloce o di riavvolgimento del nastro sino alla fine. Attendere almeno 5 secondi prima di agire sul tasto.
- Nel corso della duplicazione il comando di modifica dell'altezza del suono non è operativo.
- Per la duplicazione, la regolazione del livello di registrazione non è necessaria, perché tale livello è automaticamente quello del nastro di origine. Pertanto, anche agendo sul comando REC LEVEL, sia prima sia dopo l'inizio della copia, non si ottiene alcun effetto.
- Se, nel corso della duplicazione ad alta velocità, nelle vicinanze di questo apparecchio si trova un televisore acceso, dei disturbi ed interferenze ad alta frequenza possono venire registrati sul nastro. Per evitare questo inconveniente, spegnere il televisore, o effettuare la copia a velocità normale.

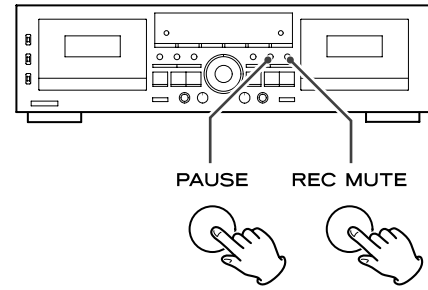

È possibile evitare di duplicare brani non desiderati, o eccessivamente lunghi spazi non registrati, preesistenti sul nastro originale, oppure si possono creare spazi non registrati fra un brano e l'altro sul nastro su cui si effettua la duplicazione.

1. Al punto desiderato nel corso della duplicazione agire sul tasto PAUSE del deck TAPE II. Solamente questo deck entra in modalità di pausa, consentendo di attendere che il brano che non si vuole duplicare passi oltre.

Per creare spazi non registrati di 4 secondi fra un brano e l'altro agire sul tasto REC MUTE del deck TAPE II. Il deck si arresta temporaneamente dopo aver prodotto uno spazio non registrato di 4 secondi.

- Il deck TAPE I continua la riproduzione mentre il deck TAPE II si trova in modalità di pausa.

2. Per riprendere la duplicazione agire di nuovo sul tasto PAUSE del deck TAPE II.

Duplicazione con sincronizzazione all'inverso (da TAPE I a TAPE II)

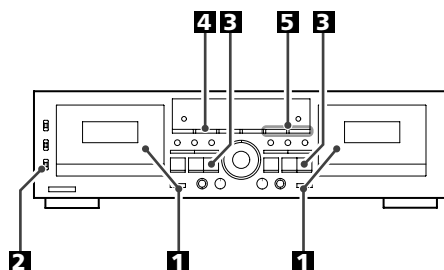

Usando questa funzione di duplicazione, quando il nastro più corto giunge alla fine della propria corsa, si arresta momentaneamente sino a quando anche l'altro nastro giunge al proprio termine. A questo punto entrambi i nastri, contemporaneamente, invertono la direzione di avanzamento in modo automatico, passando al lato opposto, e riprendono, rispettivamente, la riproduzione e la copia.

Se il nastro del deck TAPE I è più corto di quello del deck TAPE II:

1. Quando il nastro del deck TAPE I giunge al termine del lato "A" si arresta e quello contenuto nel deck TAPE II passa alla modalità di "inserimento di uno spazio non registrato".
2. Quando il nastro TAPE II giunge al termine, la direzione di movimento di entrambi i nastri TAPE I e TAPE II viene automaticamente e simultaneamente invertita. Il nastro TAPE I riprende la riproduzione (in senso inverso) ed il nastro TAPE II riprende a registrare.
3. Quando il nastro TAPE I giunge al termine del lato "B", entrambi i nastri TAPE I e II si arrestano contemporaneamente.

Se il nastro del deck TAPE I è più lungo di quello del deck TAPE II:

1. Quando il nastro del deck TAPE II giunge al termine del lato "A" si arresta e il deck TAPE I passa alla modalità di pausa della registrazione, mentre il nastro TAPE I continua la riproduzione.
2. Quando il nastro TAPE I giunge al termine, il deck TAPE I inizia la riproduzione in senso inverso e il deck TAPE II inizia la registrazione.
3. Quando il nastro TAPE II giunge al termine del lato "B" entrambi i deck TAPE I e II si arrestano contemporaneamente.

- 1** Inserire nel vano portacassette del TAPE I la cassetta che si vuole copiare e nel vano del TAPE II quella sulla quale si vuole effettuare la duplicazione.

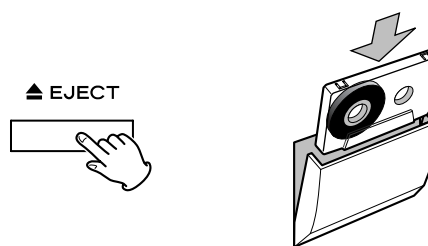

- 2** Disporre l'interruttore REV MODE sulla posizione andata e ritorno (↔).



- 3** Controllare la direzione di movimento di entrambi i deck.

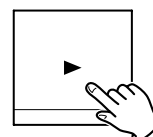



Se sul quadrante è presente l'indicazione di direzione opposta (◀), agire sul tasto PAUSE e poi subito dopo sul tasto di riproduzione nella direzione in avanti (▶). Ricordarsi poi di premere il tasto di arresto (■) per disattivare la modalità di pausa.

- Fare attenzione a non agire sul tasto di riproduzione la cui freccia punta nella stessa direzione della freccia visualizzata sul quadrante. Così facendo si avvierebbe la riproduzione.
- Non è necessario procedere alla regolazione del livello di registrazione o all'attivazione o meno del sistema Dolby NR, perché entrambe queste predisposizioni dipendono da quanto già predisposto a suo tempo sul nastro che ora funge da sorgente.

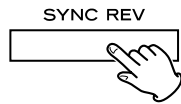
4 Agire sul tasto SYNC REV.



Sul quadrante compare l'indicazione SYNC REV.

- Il tasto SYNC REV non è operativo se la modalità di inversione si trova predisposta su una qualsiasi posizione diversa da , o se la direzione di movimento di entrambi i nastri non si trova impostata nella direzione in avanti ().

5 Per avviare la duplicazione agire su uno dei due tasti DUB START.

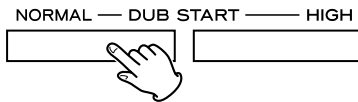

Per la duplicazione a velocità normale agire sul tasto NORMAL.

Per la duplicazione ad alta velocità agire sul tasto HIGH.

Ad alta velocità la copia viene effettuata a velocità circa doppia di quella normale. Per una migliore qualità audio si consiglia di effettuare la copia a velocità normale.

Nel corso della duplicazione, una delle due indicazioni NORM DUB o HIGH DUB si illuminano sul quadrante in modo continuo.

- Nel corso della duplicazione a velocità normale sono operativi solamente i seguenti tasti:

Deck TAPE I: Tasto di arresto (■)

Deck TAPE II: Tasti PAUSE, REC MUTE e di arresto (■)

Nel corso della duplicazione ad alta velocità l'unico tasto operativo è quello di arresto (■).

- Premendo il tasto di arresto (■) di uno dei due deck si ottiene l'arresto immediato di entrambi i nastri.
- Entrambi i tasti DUB START dei due deck non possono funzionare immediatamente dopo la fine delle operazioni di avanzamento veloce o di riavvolgimento del nastro sino alla fine. Attendere almeno 5 secondi prima di agire sul tasto.
- Nel corso della duplicazione il comando di modifica dell'altezza del suono non è operativo.
- Per la duplicazione, la regolazione del livello di registrazione non è necessaria, perché tale livello è automaticamente quello del nastro di origine. Pertanto, anche agendo sul comando REC LEVEL, sia prima sia dopo l'inizio della copia, non si ottiene alcun effetto.
- Se, nel corso della duplicazione ad alta velocità, nelle vicinanze di questo apparecchio si trova un televisore acceso, dei disturbi ed interferenze ad alta frequenza possono venire registrati sul nastro. Per evitare questo inconveniente, spegnere il televisore, o effettuare la copia a velocità normale.

Riproduzione e registrazione a mezzo timer

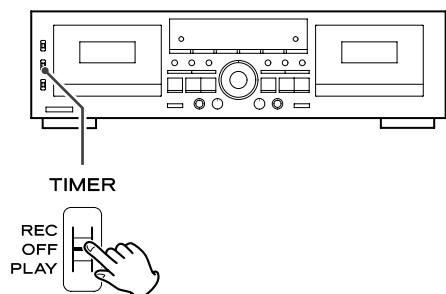

Collegando al sistema audio un timer (comunemente disponibile in commercio) diviene possibile svegliarsi al suono della propria cassetta favorita, o avviare la registrazione ad un certo momento predefinito.

Per i collegamenti dei componenti audio vedere l'illustrazione seguente.

Presenza di corrente alternata di rete

Sorgente audio (per avviare una registrazione a mezzo timer dalla radio, provvedere anzitutto a sintonizzare la radio come desiderato)

Amplificatore (disporre i selettori di ingresso e di uscita, e gli altri comandi, nelle posizioni appropriate)

Direzione del segnale

Questo deck per cassette

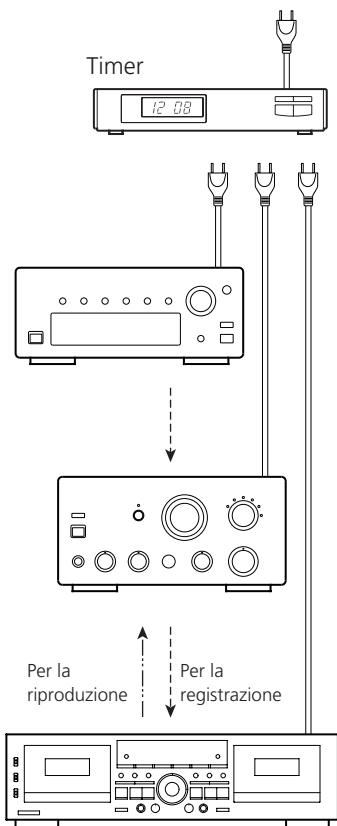

Riproduzione a mezzo timer

1. Collegare sia questo apparecchio sia il sistema stereo utilizzato ad un timer ad uso audio, comunemente disponibile in commercio.
2. Portare su ON gli interruttori di accensione di tutti i componenti.
3. Inserire in uno dei due deck la cassetta che si vuole ascoltare.
 - Si possono anche inserire cassette in entrambi i deck. In tal caso inizia per prima la riproduzione della cassetta contenuta nel deck TAPE I.

4. Predisporre l'interruttore REV MODE sulla posizione desiderata.
 - Per fare in modo che i due deck eseguano la riproduzione in modo continuo uno dopo l'altro, disporre l'interruttore REV MODE sulla posizione  (CONT PLAY).
5. Predisporre come desiderato l'interruttore DOLBY NR.
6. Portare l'interruttore TIMER di questo apparecchio sulla posizione PLAY.
7. Predisporre sul timer le ore alle quali si vuole che la riproduzione inizi (accensione dell'apparecchio) e termini (spegnimento dell'apparecchio). Al termine di questa regolazione spegnere tutti i componenti.

All'ora prevista tutti i componenti si accendono automaticamente e la riproduzione ha inizio.

- La riproduzione ha anche inizio automaticamente semplicemente agendo sul tasto POWER del deck. Quando non si fa uso del timer portare l'interruttore TIMER sulla posizione OFF.
- La riproduzione ha sempre inizio dal lato "A".

Registrazione a mezzo timer

Esempio: registrazione di un programma radio

1. Collegare sia questo apparecchio sia il sistema stereo utilizzato ad un timer ad uso audio, comunemente disponibile in commercio.
2. Portare su ON gli interruttori di accensione di tutti i componenti.
3. Inserire in uno dei due deck TAPE I o II (o in entrambi, se vuole registrare in modo continuo) la cassetta sulla quale si vuole registrare.
4. Predisporre l'interruttore REV MODE sulla posizione desiderata.
 - Per fare in modo che i due deck eseguano la registrazione in modo continuo uno dopo l'altro, disporre l'interruttore REV MODE sulla posizione  (CONT PLAY).
5. Predisporre come desiderato l'interruttore DOLBY NR.
6. Sintonizzarsi sulla stazione radio che si vuole registrare.
7. Agire sul tasto RECORD del deck sul quale si vuole registrare, per predisporlo in modalità di pausa della registrazione.
8. Regolare opportunamente il livello di registrazione.
9. Portare l'interruttore TIMER di questo apparecchio sulla posizione REC.
10. Predisporre sul timer le ore alle quali si vuole che la registrazione inizi (accensione dell'apparecchio) e termini (spegnimento dell'apparecchio). Al termine di questa regolazione spegnere tutti i componenti.

All'ora prevista tutti i componenti si accendono automaticamente e la registrazione ha inizio.

- La registrazione ha anche inizio automaticamente semplicemente agendo sul tasto POWER del deck. Quando non si fa uso del timer, ricordarsi di portare l'interruttore TIMER sulla posizione OFF, per evitare l'accidentale cancellazione del nastro che si trova nell'apparecchio.
- La registrazione ha sempre inizio dal lato "A".

Se si pensa che qualcosa non funzioni a dovere in questo apparecchio, effettuare i controlli indicati qui di seguito prima di rivolgersi ad un centro di servizio. Alle volte il problema può risiedere in un altro componente del complesso audio. Controllare attentamente tutti i componenti.

Se il problema non può essere risolto con le semplici soluzioni proposte qui di seguito rivolgersi ad un centro di servizio TEAC autorizzato, o al negozio presso il quale era stato effettuato l'acquisto.

Non si riesce ad accendere l'apparecchio.

- ➔ Controllare il collegamento del cavo di alimentazione a corrente alternata di rete. Verificare che la presa di corrente di rete non sia una presa comandata da un interruttore e che, nel caso in cui lo sia, l'interruttore sia acceso, cioè la presa si trovi sotto tensione. Per controllare se la presa è in tensione (cioè, se vi è corrente) provare ad inserirvi un qualche semplice apparecchio elettrico, ad esempio una lampada o un ventilatore, e vedere se funzionano.

Nessun suono

- ➔ Controllare i collegamenti all'amplificatore.
- ➔ Controllare le varie predisposizioni (livelli, ingressi, uscite, ecc.) dell'amplificatore.

Il telecomando non funziona.

- ➔ Controllare che il deck sia stato acceso.
- ➔ Se le batterie del telecomando sono esaurite devono essere sostituite entrambe.
- ➔ Se ci sono degli ostacoli fra il telecomando e l'apparecchio eliminarli. Puntare il telecomando in direzione del sensore dei raggi infrarossi ubicato sull'apparecchio, e ad una distanza non superiore a 5 metri.
- ➔ Se il sensore dei raggi infrarossi dell'apparecchio si trova esposto alla luce del sole o ad una sorgente luminosa molto intensa, il telecomando potrebbe non funzionare correttamente. In tal caso far funzionare l'apparecchio per mezzo dei tasti ubicati sull'apparecchio stesso.

Riproduzione disturbata

- ➔ Tenersi lontani da apparecchi che generano campi magnetici, quali TV o forni a microonde.

I tasti di comando del movimento non funzionano

- ➔ Se non ci sono cassette nei deck provvedere all'inserimento.
- ➔ Se ci sono già cassette inserite, estrarle e provvedere a reinserirle.

Il vano portacassette non si chiude.

- ➔ La cassetta non è stata inserita correttamente. Estrarla e reinserirla.

Qualità sonora scadente

- ➔ Pulire le testine.
- ➔ Verificare che l'interruttore del sistema Dolby NR si trovi sulla stessa posizione utilizzata per la registrazione.



Non si riesce a registrare

- ➔ Se le linguette della cassetta per la protezione dalle cancellazioni accidentali erano state spezzate, provvedere a coprirne il foro con del nastro adesivo.
- ➔ Controllare i collegamenti all'amplificatore ed agli apparecchi sorgente.
- ➔ Disporre correttamente i selettori degli ingressi e delle uscite.
- ➔ Controllare il livello di registrazione.



La riproduzione sembra relativamente lenta o veloce.

- ➔ Controllare la predisposizione del comando dell'altezza sonora.

La direzione di movimento del nastro non cambia automaticamente.

- ➔ Posizione l'interruttore REV MODE su  o .
- ➔ Se l'interruttore REV MODE si trova sulla posizione , avviare la riproduzione del nastro dal lato rivolto verso se stessi (lato "A").

Non si riesce ad effettuare la duplicazione con sincronizzazione all'inverso.

- ➔ Portare l'interruttore REV MODE sulla posizione .
- ➔ Inserire le cassette in entrambi i deck.
- ➔ Disporre la direzione di movimento in avanti () per entrambi i deck.

Non si riesce ad effettuare la riproduzione o la registrazione continua.

- ➔ Portare l'interruttore REV MODE sulla posizione .
- ➔ Inserire le cassette in entrambi i deck.
- ➔ Per effettuare una registrazione continua avviare per primo il deck TAPE I.

Questo deck a cassette funziona grazie ad un delicato microcomputer, ed in certi casi, quindi, il deck potrebbe non funzionare come dovuto a causa di disturbi o interferenze esterne sul computer. Di solito questo genere di problemi può essere risolto spegnendo l'apparecchio, attendendo per almeno 1 minuto e riaccendendolo.

Se la superficie del deck risulta sporca, pulirla strofinandola con un panno morbido, asciutto e pulito. In caso di sporco particolarmente ostinato usare un panno bagnato in una soluzione debolmente detergente, bagnare poi un altro panno in acqua semplice, strizzarlo bene, ed usarlo per ripulire la superficie, togliendo ogni traccia del detergente.

Evitare che l'apparecchio rimanga per lunghi periodi di tempo a contatto di gomma o prodotti di plastica o vinile, che possono degradare danneggiando la superficie dell'apparecchio.

Non far mai uso di agenti per pulizia altamente volatili quali solventi, benzina o alcool, che possono danneggiare gravemente le rifiniture della superficie dell'apparecchio.

AVVERTENZA:

Per sicurezza, staccare sempre il cavo di alimentazione prima di effettuare qualsiasi genere di manutenzione dell'apparecchio.

Pulizia delle testine

Se la sezione delle testine risulta sporca, la qualità della registrazione subisce un deterioramento, con conseguente scadimento anche della qualità della riproduzione, o "salti" nel suono. Inoltre, nel caso in cui il cammino di avanzamento risulti sporco, il nastro può più facilmente rimanere impigliato nelle parti rotanti. Si consiglia quindi di provvedere periodicamente, ogni circa 10 ore di uso, alla pulizia delle testine, dei rulli di pressione e dei cabestani, utilizzando un bastoncino con batuffolo di cotone (reperibile in commercio), e un appropriato liquido per pulizia.

NOTA:

Non effettuare registrazioni o riproduzioni mentre il percorso del nastro risulta ancora umido con liquido per pulizia, perché ciò può causare l'inceppamento del nastro, o altre forme di intasamento.

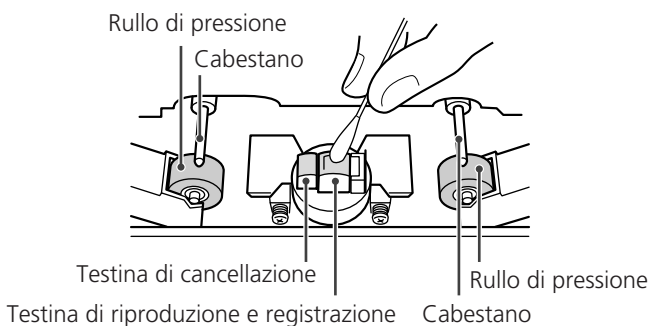

Smaltimento di apparecchi usati



1. Quando questo simbolo con il bidone della spazzatura attraversato da una croce viene apposto su un prodotto significa che questo è conforme alle direttive Europee 2002/96/EC.
2. Tutti i prodotti elettrici ed elettronici devono essere smaltiti separatamente dagli altri tramite canali specifici indicati dalle autorità Comunali locali.
3. Per ottenere le necessarie informazioni relative allo smaltimento dei Vostri apparecchi elettrici usati Vi invitiamo a contattare gli uffici Comunali a ciò preposti od il Rivenditore ove avete appena acquistato questo prodotto.

Sistema di piste	4 piste, 2 canali stereo
Testine	1 testina per registrazione e riproduzione (per ciascun deck) 1 testina di cancellazione (per ciascun deck)
Velocità del nastro	4,8 cm/sec 9,5 cm/sec (per la modalità di duplicazione ad alta velocità)
Comando dell'altezza	±10% (±2%)
Tempo di avvolgimento veloce	circa 110 sec (per nastri tipo C-60)
Motore	un servomotore a corrente continua (per il cabestano)
Miagolii ed oscillazioni	0,09% (misurazione WRMS) ±0,1%
Risposta in frequenza (generale)	
Nastro di metallo (Tipo IV, solo riproduzione):	da 30 Hz a 19 kHz
Nastro al cromo (Tipo II).	da 30Hz a 18 kHz
Nastro normale (Tipo I):	da 30Hz a 17 kHz
Rapporto segnale/rumore (medio)	
59 dB (con sistema Dolby NR disattivato; livello di registrazione nominale)	
69 dB (con sistema Dolby NR attivato; misurazione con metodo CCIR-ARM)	
Ingresso del linea (presa RCA)	100 mV (con impedenza di ingresso di 50 kΩ)
Ingresso del microfono (presa mono 6,3 mm)	
0,38 mV (con impedenza di ingresso di 200 kΩ)	
Uscita di linea (presa RCA)	0,46 V (con impedenza di carico di 50 kΩ, o più)
Uscita per la cuffia (presa stereo 6,3 mm)	0,95 mW, a 8 Ω
Alimentazione	
Modello USA/Canada	corrente alternata a 120 V, 60 Hz
Modello d'esportazione generale	corrente alternata 120/230 V, 50-60 Hz
Modello Europa	corrente alternata a 230 V, 50 Hz
Consumo	22 W
Dimensioni (comprese le parti sporgenti) 435 (largh.) x 127 (alt.) x 292 (prof.) mm	
Peso:	4,0 kg
Accessori di serie	
Un telecomando (RC-615A)	
Due batterie per il telecomando (tipo "AA")	
Un manuale di istruzioni	
Una scheda di garanzia	
Due cavi stereo tipo RCA	

- Le illustrazioni riportate nel manuale possono differire leggermente dalla realtà del modello.
- Le specifiche tecniche e l'aspetto esterno possono subire modifiche senza preavviso, e senza alcun obbligo da parte del fabbricante.

Hartelijk dank voor uw aankoop van dit TEAC product.
Lees deze handleiding aandachtig door, om de kwaliteiten van dit apparaat optimaal te benutten.

Voor ingebruikneming	124
Juiste omgang met cassettes	125
Aansluitingen	126
Gebruik van de afstandsbediening	127
Plaats en functie van de onderdelen	128
Uitleesvenster	130
Afspelen (naar keuze TAPE I of TAPE II)	131
Continu-weergave	133
Pauze overslaan	133
Muziekzoekfunctie	134
Intro-weergave	135
Opnemen (naar keuze op TAPE I of TAPE II)	136
Mengen met de microfoon	138
Continu-opname	139
Parallel-opname	140
Bandopnamen kopiëren (van TAPE I naar TAPE II)	140
Bandopnamen aanpassen tijdens kopiëren	141
Synchroon-omkerende kopieerfunctie	142
Timer-gestuurde opname en weergave	144
Verhelpen van storingen	145
Onderhoud	146
Technische gegevens	147

Lees dit voor het gebruik

- Aangezien het apparaat tijdens de werking nogal warm kan worden, dient u het volop ruimte te geven voor afdoende ventilatie.
- De stroomvoorziening van het apparaat dient overeen te komen met de vereiste spanning die staat vermeld op het achterpaneel. Als u hier niet zeker van bent, raadpleegt u dan een elektricien.
- Kies zorgvuldig een geschikte plaats voor het apparaat. Zet het niet in de volle zon en niet dichtbij een warmtebron. Vermijd plaatsen met trillingen of overmatig stof, hitte, koude of vocht.
- Plaats het apparaat niet bovenop enige andere elektronische apparatuur.
- Probeer niet de omkasting open te maken, want dat kan leiden tot schade of een elektrische schok. Mocht er vloeistof of een voorwerp in het apparaat terechtkomen, raadpleegt u dan zo spoedig mogelijk uw leverancier of onderhoudsdienst.
- Om de stroomaansluiting te verbreken, trekt u de stekker uit het stopcontact. Trek nooit aan het netsnoer.
- Voor schoonmaken van het apparaat mag u geen chemische reinigingsmiddelen gebruiken. Een zachte, niet pluizende doek volstaat.
- Bewaar deze handleiding op een veilige, gemakkelijk te onthouden plaats voor latere naslag.

Waarschuwing

- Stel deze component niet bloot aan vocht of spatwater.
- Zet geen met vloeistof gevulde objecten, zoals bijvoorbeeld vazen, op deze component.
- Zet deze component niet in een gesloten meubel zoals bijvoorbeeld een boekenkast of een soortgelijk gesloten opbergsysteem.
- Als deze component uitgeschakeld is - de POWER-schakelaar staat op "OFF" - verbruikt het systeem eveneens een geringe hoeveelheid netstroom.
- Plaats deze component zodanig dat het wandstopcontact waarop u de netstroomkabel aangesloten heeft makkelijk bereikbaar is.
- Let er op dat het wandstopcontact waarop u deze component aansluit geaard is (randaardestopcontact).

- Probeer niet de cassette te openen en trek het bandje niet uit de cassette.
- Raak het oppervlak van het bandje niet aan.
- Gebruik en bewaar uw cassettes niet op plaatsen met veel stof of vocht.
- Houd uw cassettes uit de buurt van apparatuur met magneten, zoals luidsprekers of een TV-toestel, anders kunnen uw opnamen worden aangetast of deels gewist worden.

Cassettebandjes die u beter niet kunt gebruiken

De geluidskwaliteit kan afnemen en er kunnen gemakkelijk storingen optreden als u een van de hieronder beschreven cassettes gebruikt. Bij bepaalde ervan kan de band zo in het mechanisme verstrikt raken dat er schade aan het bandloopwerk kan ontstaan.

Cassettes die beschadigd of vervormd zijn

Gebruik geen cassettes die krom of gebarsten zijn, waarbij het bandje niet soepel loopt of waar vreemde bijgeluiden klinken bij het snel vooruit of terug spoelen van de band.

Cassettes met lange speelduur

Gebruik geen C-120 of langere cassettes. De uiterst dunne band daarvan kan gemakkelijk uitrekken en in het bandloopwerk verstrikt raken.

Eindloze bandjes

Gebruik dit soort cassettes niet, want ook hierbij kan de band al gauw in het bandloopwerk verstrikt raken.

Automatische bandsoort-detectiefunctie

Dit cassettedeck kan waarnemen wat voor soort cassette er geplaatst is, aan de hand van de bandsoort-uitsparingen in het cassettehuis. Gebruik zo mogelijk cassettes met dergelijke uitsparingen.

- In dit cassettedeck kunt u normale (Type I), chroom- (Type II) en metaalband (Type IV) cassettes afspelen. Voor opnamen kunt u het best normale (Type I) of chroomband (Type II) cassettes gebruiken.
- Elk van beide decks (TAPE I en TAPE II) is voorzien van zijn eigen bandsoort-detectiesysteem, dus u kunt zonder bezwaar verschillende soorten cassettes tegelijk gebruiken.

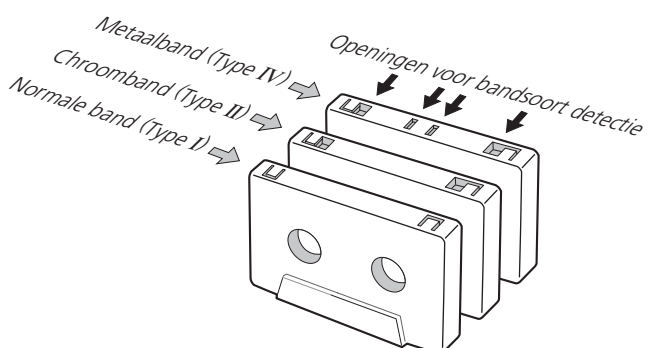

Trek bandlussen strak

Als er losse wikkelingen of lussen in de band zitten, kunnen die vastlopen rond het bandloopasje of andere draaiende onderdelen. Om dat te voorkomen, trekt u de band voor het afspelen zorgvuldig strak met een potlood of iets dergelijks in het spoelnaafje.

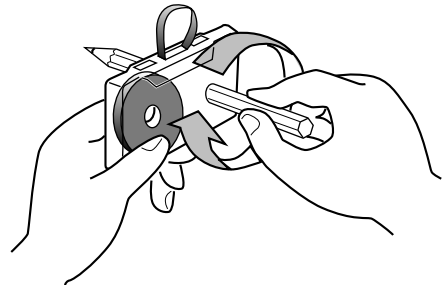

Nokjes tegen per ongeluk wissen

Twee nokjes in de bovenrand van de cassette dienen om per ongeluk wissen van uw opnamen te voorkomen. In beide bovenhoeken zit zo'n nokje: een voor kant "A" en een voor kant "B". Door het betreffende nokje uit te breken met een schroevendraaier of iets dergelijks, kunt u uw opnamen beveiligen tegen abusievelijk wissen.

Nokje tegen per ongeluk wissen voor kant "A"

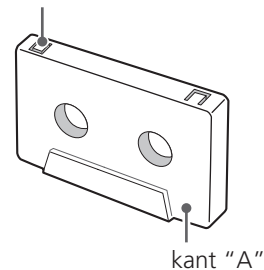

Om weer op te nemen op een cassettekant waarvan het nokje is uitgebroken, plakt u een stukje plakband over de ontstane opening. Pas daarbij echter op dat u de bandsoort-openingen niet afplakt.

Dolby ruisonderdrukkingssysteem

Dolby ruisonderdrukkingssystemen zijn ontwikkeld voor de onderdrukking van bandruis, een bijgeluid dat tijdens het opname/weergave proces wordt toegevoegd. Dit cassettedeck is voorzien van een Dolby B-type ruisonderdrukkingssysteem.

Het Dolby ruisonderdrukkingssysteem werkt zowel bij opname als bij weergave. Voor het afspelen van een cassette zet u de DOLBY NR schakelaar in dezelfde stand als waarmee de cassette was opgenomen.

Gefabriceerd onder licentie van Dolby Laboratories.

HX Pro Headroom Extension is een product van Bang and Olufsen.

Dolby, HX Pro en het symbool double-D zijn handelsmerken van Dolby Laboratories.

Voorzorgsmaatregelen

- Steek de netsnoerstekker pas in het stopcontact nadat alle andere aansluitingen in orde zijn.
- Raadpleeg de gebruiksaanwijzing van elk apparaat dat u samen met dit cassettedeck wilt gebruiken.

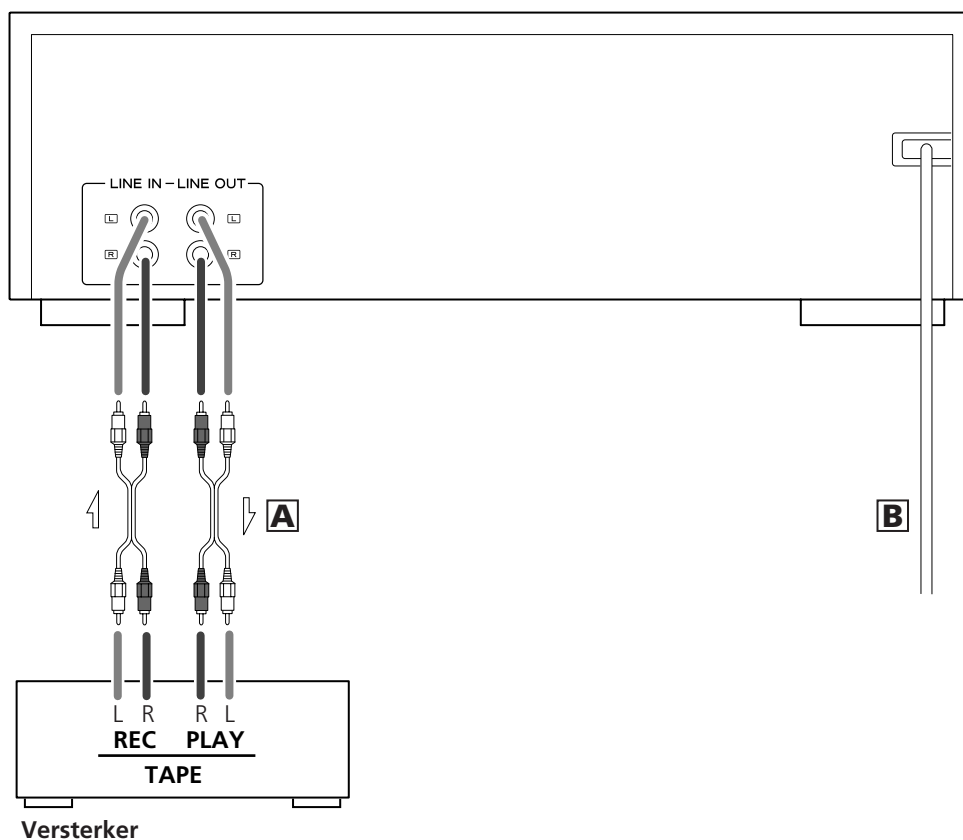

A LINE IN en LINE OUT aansluitbussen

Gebruik de bijgeleverde tulpstekkersnoeren om de aansluitingen te maken tussen dit apparaat en uw versterker. Verwissel de polen niet, maar sluit:

De witte stekker aan op de witte stekkerbus

(L: linker kanaal)

De rode stekker aan op de rode stekkerbus

(R: rechter kanaal)

- Steek alle stekkers stevig in de bijbehorende aansluitbussen. Bundel niet de tulpstekkersnoeren samen met het netsnoer en de luidsprekersnoeren. De geluidskwaliteit zal daarvan te lijden hebben en er kunnen bijgeluiden ontstaan.

B Netsnoer

Sluit dit netsnoer aan op een gewoon wandstopcontact.

- Zorg dat u het netsnoer vooral aansluit op een stopcontact dat de juiste spanning levert.
- Voor aansluiten of losmaken van het netsnoer pakt u altijd de stekker vast. Geef nooit een ruk aan het netsnoer.
- Trek de stekker uit het stopcontact wanneer u denkt het apparaat voorlopig niet meer te gebruiken.

Waarschuwingen voor het gebruik van de afstandsbediening

- Richt de afstandsbediening op de lichtgevoelige sensor van het cassettedeck, van een afstand van niet meer dan 5 meter. Zorg dat er geen obstakels tussen de afstandsbediening en de sensor op het cassettedeck zijn.
- Direct zonlicht of erg fel lamplicht vermindert de gevoeligheid van de afstandsbedieningssensor. Als dat niet te vermijden is, gebruikt u dan de bedieningstoetsen op het cassettedeck zelf, in plaats van de afstandsbediening.
- Er is een kans dat andere apparatuur die gevoelig is voor infrarode stralen op onbedoelde wijze reageert wanneer u de afstandsbediening er vlakbij gebruikt.

Batterijen aanbrengen in de afstandsbediening

Verwijder het deksel van de batterijhouder, leg er twee "AA"-formaat batterijen in met de polen in de aangegeven richting en breng het deksel dan weer aan. Let bij het inleggen van de batterijen vooral goed op de juiste polariteit (+ en -).

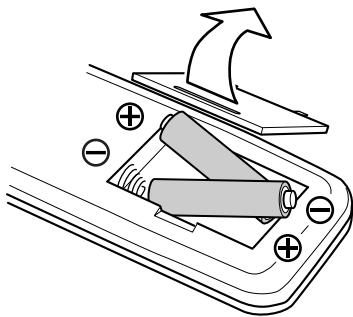

Als u de afstandsbediening steeds dichterbij de lichtgevoelige sensor moet houden, of als de afstandsbediening niet meer werkt, zijn de batterijen leeg en zult u ze moeten vervangen door nieuwe. Vervang altijd beide batterijen tegelijk.

Veiligheidsvoorschriften voor de batterijen

Bij onjuiste behandeling kunnen de batterijen gaan lekken of openbarsten. Neem de volgende regels in acht:

- Leg de batterijen in de juiste richting, zoals aangegeven in het batterijvak.
- Gebruik geen oude en nieuwe batterijen samen, of verschillende soorten batterijen door elkaar.
- Verhit de batterijen niet, probeer ze niet open te maken en gooi ook lege batterijen niet in het vuur of in het water.
- Batterijen mogen niet samen met kleingeld, sleutels of andere metalen voorwerpen worden bewaard of meegenomen. Dat zou kortsluiting en gevaar voor lekkage of barsten kunnen veroorzaken.
- Probeer niet om gewone staafbatterijen op te laden.
- Wanneer u het cassettedeck geruime tijd (meer dan een maand) niet denkt te gebruiken, verwijdert u dan de batterijen uit de batterijhouder.
- Als de batterijhouder sporen van lekkage toont, veegt u alle vloeistof dan zorgvuldig weg en plaats dan een stel nieuwe batterijen.

Plaats en functie van de onderdelen

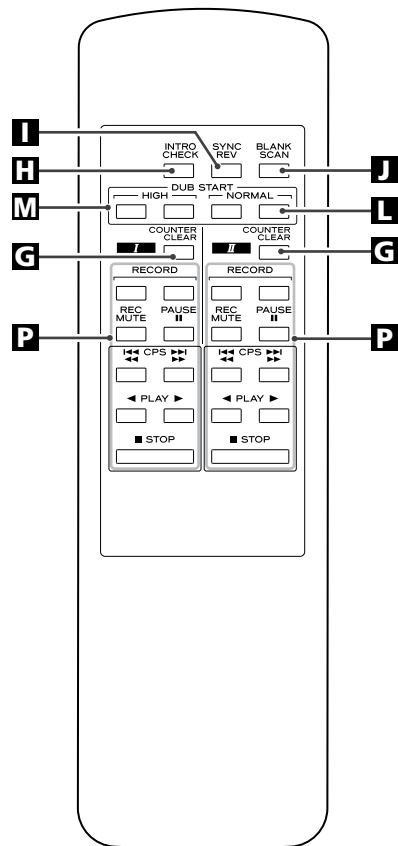
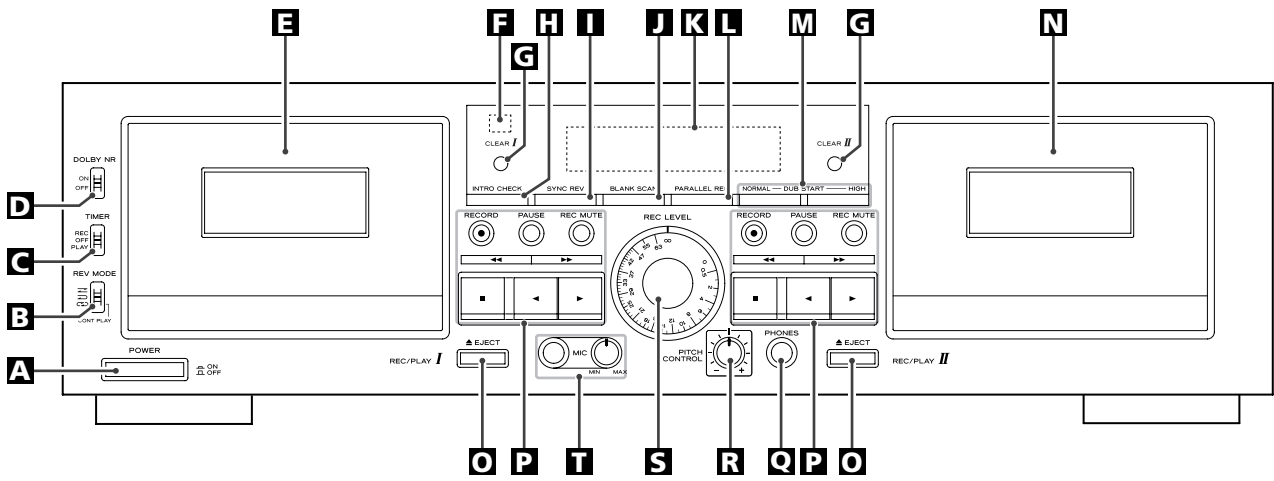

In deze handleiding beschrijven we de bediening met de toetsen op het cassettedeck zelf. De overeenkomstige toetsen op de afstandsbediening werken op dezelfde manier.

A Aan/uit-schakelaar

Met deze schakelaar zet u het apparaat aan en uit.

De apparatuur verbruikt nominale non-actieve stroom via de stroomkabel als de POWER-toets in de positie OFF staat.

B Omkeerfunctieschakelaar (REV MODE)

Hiermee schakelt u over tussen de omkeerfuncties.

C TIMER schakelaar

Deze schakelaar is bestemd voor gebruik met een in de audiohandel verkrijgbare audio-schakelklok, voor tijdsgestuurde opname of weergave.

Normaal kunt u deze schakelaar in de OFF uit-stand laten staan.

D DOLBY NR schakelaar

Met deze schakelaar zet u de Dolby ruisonderdrukking aan of uit. Voor afspelen zet u deze schakelaar in dezelfde stand als waarmee de cassette was opgenomen.

E TAPE I cassettehouder

F Afstandsbedieningssensor

Hier worden de signalen van de afstandsbediening ontvangen. Voor bediening op afstand richt u de afstandsbediening op dit punt.

G Tellernulsteltoetsen (CLEAR I en CLEAR II)

Met deze toetsen stelt u de bandtellers voor TAPE I en TAPE II respectievelijk terug op nul.

H INTRO CHECK toets

Na een druk op deze toets kunt u luisteren naar een overzicht van de eerste 15 seconden van alle muziekstukken in snelle openvolging.

I Synchro-omkeertoets (SYNC REV)

Met deze toets schakelt u de synchroon omkerende kopieerfunctie in.

J BLANK SCAN toets

Met deze toets zet u de pauze-overslaanfunctie aan of uit.

K Uitleesvenster

Dit toont de bandtellers, niveaumeters, enz.

L Parallel-opnametoets (PARALLEL REC)

Met deze toets kunt u op beide decks tegelijk dezelfde muziek opnemen.

M Kopieerstarttoets (DUB START)

Met deze toets start u het kopiëren van de inhoud van een cassette van het TAPE I naar het TAPE II deck, op normale snelheid of hogere snelheid.

Op de afstandsbediening is er voor deze functie voor elk van beide snelheden een tweetal toetsen. Om te starten moet u beide toetsen tegelijk indrukken.

N TAPE II cassettehouder

O EJECT uitwerptoetsen

Met deze toetsen opent u de TAPE I en TAPE II cassettehouders.

P Bandloop-bedieningstoetsen

RECORD

Met een druk op deze toets zet u het betreffende cassettedeck klaar voor opname.

Bij gebruik van de afstandsbediening zult u twee toetsen tegelijk moeten indrukken om een van de cassette decks klaar te zetten voor opname.

PAUSE

Met een druk op deze toets stopt u tijdelijk het opnemen of afspelen.

Opnamedempingstoets (REC MUTE)

Met deze toets voegt u een stil bandgedeelte van 4 seconden in dat nodig is voor de juiste werking van de Computomatic Program Search (CPS) muziekzoekfunctie.



Snel vooruit/terugspoeltoetsen



Stop van opname of afspeel



Weergatetoetsen (achterkant/voorkant)

Q Hoofdtelefoonaansluiting (PHONES)

Sluit uw hoofdtelefoon aan op deze stekkerbus.

R Snelheidsfijnregelaar (PITCH CONTROL)

Met deze knop kunt u de toonhoogte van de opnamen precies aanpassen.

S Opnameniveaugregelaar (REC LEVEL)

T Microfoonaansluiting/niveaugregelaar (MIC)

Een opnamemicrofoon sluit u aan op deze stekkerbus en dan kunt u met deze knop het microfoon-opnameniveau instellen.

- De microfoonaansluiting is alleen mono. U kunt geen stereo microfoon gebruiken met dit cassettedeck.

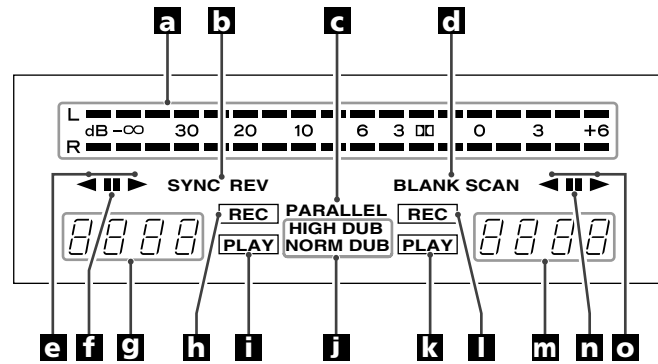

a Piekniveaumeters

Hier wordt het opname- en weergaveniveau aangegeven.

b SYNC REV

Deze aanduiding licht op wanneer de synchroon-omkerende kopieerfunctie wordt ingeschakeld.

c PARALLEL

Deze aanduiding licht op om aan te geven dat het parallel opnemen is ingeschakeld.

d BLANK SCAN

Deze aanduiding licht op om aan te geven dat de pauze-overslaanfunctie is ingeschakeld.

e Afspelen/opnamerichtingsaanduiding voor het TAPE I cassette-deck

f Pause-aanduiding

Deze aanduiding licht op wanneer de bandloop in het TAPE I deck tijdelijk gestopt is.

g Bandteller van het TAPE I deck

De bandteller geeft bij benadering de plaats op de band aan. U kunt de teller op elk gewenst moment terugstellen op nul. Tijdens het gebruik van de CPS muziekzoekfunctie geeft de bandteller "CP" aan en het aantal muziekstukken dat u hebt gekozen voor vooruit- of terugzoeken.

h Opname-aanduiding

Deze aanduiding licht op wanneer het TAPE I deck in de opnamestand staat.

i Weergave-aanduiding

Deze aanduiding licht op wanneer het TAPE I deck is in de afspelerstand staat.

j Kopieer-aanduiding

De aanduiding "NORMAL DUB" licht op tijdens kopiëren met normale snelheid, en "HIGH DUB" licht op tijdens kopiëren met hoge snelheid.

k Weergave-aanduiding

Deze aanduiding licht op wanneer het TAPE II deck is in de afspelerstand staat.

l Opname-aanduiding

Deze aanduiding licht op wanneer het TAPE II deck in de opnamestand staat.

m Bandteller van het TAPE II deck

De bandteller geeft bij benadering de plaats op de band aan. U kunt de teller op elk gewenst moment terugstellen op nul.

Tijdens het gebruik van de CPS muziekzoekfunctie geeft de bandteller "CP" aan en het aantal muziekstukken dat u hebt gekozen voor vooruit- of terugzoeken.

n Pause-aanduiding

Deze aanduiding licht op wanneer de bandloop in het TAPE II deck tijdelijk gestopt is.

o Afspelen/opnamerichtingsaanduiding voor het TAPE II cassette-deck

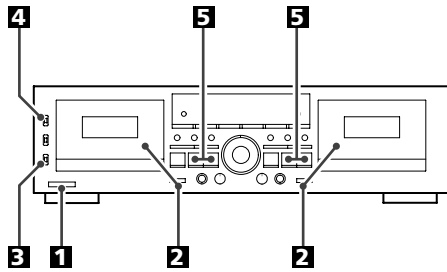

1 Schakel het apparaat in.

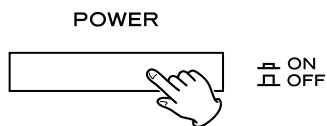

2 Plaats een voorbespeelde cassette in het TAPE II of TAPE I deck.

Druk op de EJECT (▲) toets om de cassettehouder te openen. Plaats de cassette met de open bandzijde omlaag en de af te spelen kant naar u toe gericht. Sluit vervolgens de cassettehouder door het deurtje dicht te drukken.

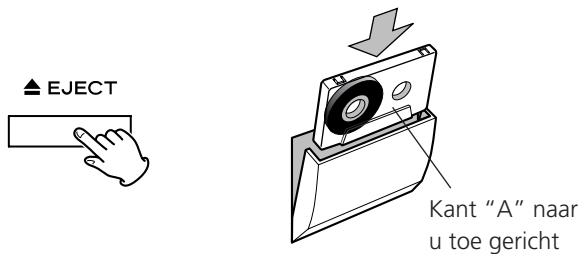

- In dit cassettedeck kunt u normale (Type I), chroom- (Type II) en metaalband (Type IV) cassettes afspelen.

Voor het gemak zullen we de naar u toe gerichte cassettekant aanduiden als "kant A" en de van u af gerichte kant als "kant B". Wanneer u een cassette andersom plaatst, met de tweede kant vooraan, dient u in de instructies "kant A" te lezen als "kant B" en "kant B" beschouwt u dan als "kant A".

3 Kies de gewenste omkeersfunctie met de REV MODE schakelaar.



U kunt kiezen uit drie standen:

≡: Eenrichtingsstand

Zet de schakelaar in deze stand om alleen één kant van de cassette af te spelen.

∩: Tweerichtingsstand

Zet de schakelaar in deze stand om beide kanten van de cassette achtereenvolgens af te spelen. Wanneer het einde van de kant "A" is bereikt, wordt automatisch van richting veranderd en dan gaat het afspelen door met de kant "B" van de cassette.

∞: Doorlopende stand

Zet de schakelaar in deze stand om beide kanten van de cassette meermalen af te spelen, tot 5 maal achtereen.

4 Zet de DOLBY NR schakelaar in de geschikte stand.



Zet de schakelaar in de AAN stand voor het afspelen van cassettes die zijn opgenomen met Dolby ruisonderdrukking.

Voor het afspelen van cassettes opgenomen zonder Dolby ruisonderdrukking zet u de schakelaar in de UIT stand.

5 Druk op de weergavetoets (◀ of ▶).

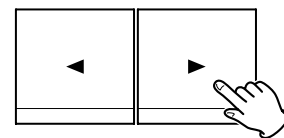

- ▶: Met een druk op deze toets start u het afspelen vanaf kant "A".

Het afspelen stopt aan het einde van kant "A" als de omkeersfunctie staat ingesteld op ≡. Als de omkeersfunctie op ∩ staat, zal het afspelen doorgaan met kant "B", om te stoppen aan het eind van kant "B". Als de omkeersfunctie staat ingesteld op ∞, zal de gehele cassette 5 maal achtereen worden afgespeeld.

- ◀: Met een druk op deze toets start u het afspelen vanaf kant "B".

Het afspelen stopt aan het einde van kant "B" als de omkeersfunctie staat ingesteld op ≡ of ∩. Als de omkeersfunctie op ∞ staat, wordt eerst kant "B" afgespeeld en dan wordt de gehele cassette daarna nog 4 maal afgespeeld.

Afspelen (naar keuze TAPE I of TAPE II) 2

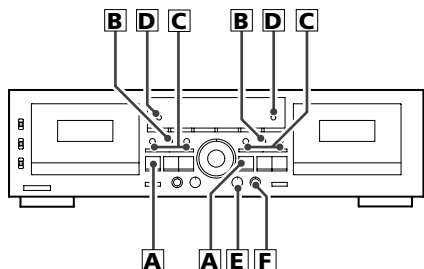

A Stoppen met afspelen:

Druk op de stoptoets (■).

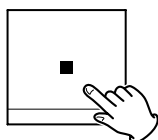

B Tijdelijk pauzeren van de weergave:

Druk op de PAUSE toets.

Om het afspelen te hervatten, drukt u nogmaals op de PAUSE toets of drukt u op de weergavetoets (◀ of ▶).

PAUSE



- Terwijl het afspelen gepauzeerd is, kunt u met een druk op de weergavetoets voor de andere richting dan de aanduiding (◀ of ▶) in het uitleesvenster, overschakelen naar de andere afspelerichting. Hierbij wordt de pauzeestand nog niet uitgeschakeld. Druk weer op de PAUSE toets of op de zelfde weergavetoets (◀ of ▶) om met afspelen door te gaan aande andere kant van de cassette.

C Snel vooruit/terugspoelen

Druk op de vooruits/terugspoeltoets (◀◀ of ▶▶) terwijl de band gestopt is om de band snel vooruit/terug te spoelen.

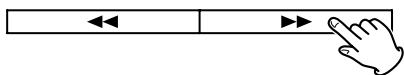

Om het snelspoelen van de band te stoppen, drukt u op de stoptoets (■).

D Bandteller

Druk op de CLEAR I of II toets om de bandteller terug te stellen op 0000. Door de teller bij een bepaald punt op nul te stellen, kunt u dat punt later gemakkelijk terugvinden.

CLEAR I



CLEAR II

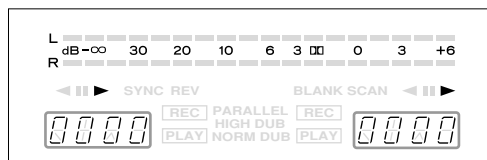

E Snelheidsfijnregelaar (alleen voor het TAPE I deck)

Hiermee regelt u tijdens afspelen de toonhoogte van de muziek. (Deze regelaar werkt niet tijdens opnamen of kopiëren van bandopnamen.)

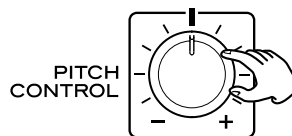

Draai de snelheidsregelaar naar rechts voor een hogere snelheid, tot maximaal +10%, en een een hogere toon.

Draai de snelheidsregelaar naar links voor een lagere snelheid, tot maximaal -10%, en een een lagere toon.

F Luisteren via een hoofdtelefoon

Sluit uw hoofdtelefoon aan op de PHONES stekkerbus, en zet de hoofdtelefoon op.

WAARSCHUWING:

Er is niet voorzien in een niveauregelaar voor de hoofdtelefoonuitgang. Houd er rekening mee, dat er bij bepaalde opnamen wel eens plotseling hard geluid kan klinken. Vermijd het langdurig achtereen luisteren naar hard ingesteld geluid, aangezien dat schadelijk is voor uw gehoor.

Continu-weergave

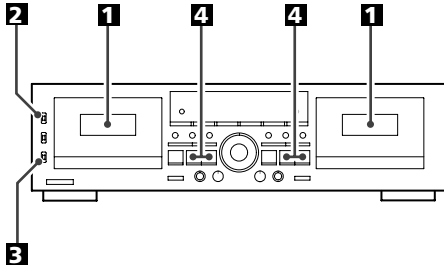

Continu-weergave wil zeggen dat het afspelen zonder onderbreking van TAPE I naar TAPE II overgaat. Wanneer de ene cassette helemaal tot het eind is afgespeeld gaat het afspelen automatisch door met de andere cassette, op estafette-manier.

1 Plaats voorbespeelde cassettes in de houders van beide decks, TAPE II en TAPE I.

2 Zet de Dolby NR schakelaar in de geschikte stand.

Zet de Dolby NR schakelaar altijd in dezelfde stand als waarmee de cassette is opgenomen.

3 Zet de REV MODE omkeerfunctieschakelaar in de  (CONT PLAY) continu-weergavestand.



4 Druk op de ( of ) weergavetoets van het deck waarmee u het afspelen wilt beginnen.

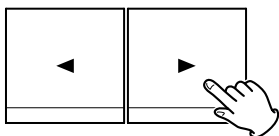

U kunt de continu-weergave naar keuze starten met TAPE I of TAPE II.

Het afspelen doorloopt de vier cassettekanten als volgt:



TAPE I	kant "A"	→	kant "B"
	↑		↓
TAPE II	kant "B"	←	kant "A"

Het afspelen stopt automatisch wanneer beide kanten van beide cassettes 5 maal achtereen zijn weergegeven.

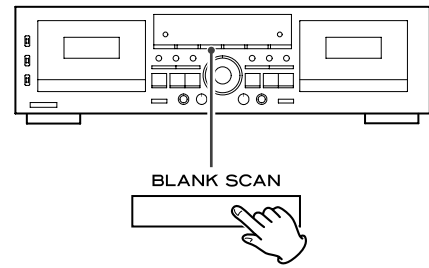
Paوزه overslaan



De pauze-overslaanfunctie kan onbespeelde bandgedeelten van 10 seconden of langer waarnemen, om die automatisch over te slaan.

Om deze functie in te schakelen, drukt u op de BLANK SCAN toets, gevolgd door de gewenste weergavetoets ( of ).

- De BLANK SCAN overslaan-aanduiding licht op wanneer deze functie is ingeschakeld.
- Om de overslaanfunctie uit te schakelen, drukt u normaal op de BLANK SCAN toets. De aanduiding dooft dan.
- Langdurige stille passages binnen een muziekstuk kunnen wel eens voor een pauze worden aangezien. Voor muziek waarbij dat hinderlijk kan zijn, kunt u de pauze-overslaanfunctie beter uitschakelen.

Muziekzoekfunctie

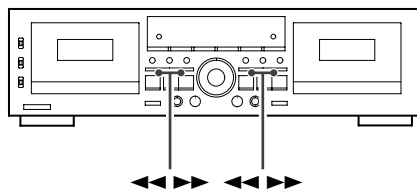

Dit cassettedeck is voorzien van een Computomatic Program Search (CPS) zoekfunctie. Deze zoekfunctie reageert op de blanco passages (stiltes langer dan 4 seconden) tussen de nummers en spoelt de band snel door in voorwaartse of terugwaartse richting met passeren van het door u gekozen aantal muziekstukken, om zo uit te komen bij het begin van het gewenste nummer. De CPS muziekzoekfunctie kan zo tot 20 nummers voor of na het huidige muziekstuk doorzoeken.

Wanneer u op een van deze toetsen (◀◀ of ▶▶) drukt tijdens het afspelen, verschijnt in de bandteller "CP 01" en wordt de band snel doorgespoeld in de door u gekozen richting. Telkens wanneer u op de vooruitspoeltoets drukt, wordt het aangegeven aantal met één verhoogd. Andersom wordt het aantal met één verlaagd, telkens wanneer u op de andere snelspoeltoets drukt.

- Als u tijdens het beluisteren van een muziekstuk terug wilt gaan naar het voorgaande muziekstuk, drukt u tweemaal op de zoektoets in tegengestelde richting van de afspelrichting. Met de eerste druk komt u enkel terug bij het begin van het weergegeven muziekstuk. Elke volgende keer drukken gaat u een nummer verder teug.

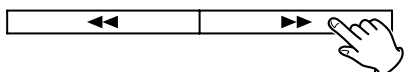

Aanduiding voor TAPE I

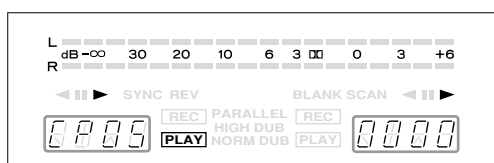

Het zoekbereik is afhankelijk van de stand van de REV MODE omkeerschakelaar.

◀◀: Slechts één kant van de cassette

▶▶: Beide kanten van de cassette wanneer u verderop zoekt, in dezelfde richting als het afspelen
OF
Slechts één kant van de cassette wanneer u terugzoekt, in tegengestelde richting van het afspelen

↔: Beide cassettekanten, gevolgd door de eerste kant (kant "A" → kant "B" → kant "A" als de CPS zoekfunctie wordt ingeschakeld tijdens het afspelen van de (naar u toe gerichte) voorkant; of kant "B" → kant "A" → kant "B" als de CPS zoekfunctie wordt ingeschakeld tijdens het afspelen van de (van u af gerichte) achterkant van de cassette.)

- De CPS zoekfunctie kan niet altijd feilloos werken als de pauzes tussen de nummers minder dan 4 seconden duren of als ze niet geheel stil zijn, maar er bijvoorbeeld applaus in klinkt.

Intro-weergave

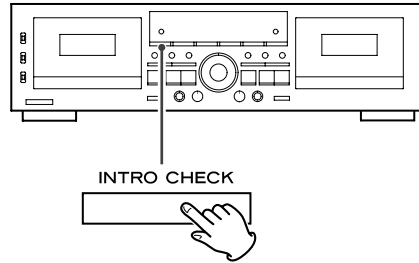

De intro-weergave laat alleen de eerste 15 seconden van elk muziekstuk horen, in snelle opeenvolging, zodat u snel het gewenste muziekstuk kunt vinden.

Druk tijdens het afspelen of in de stopstand op de INTRO CHECK toets. De band wordt dan snel doorgespoeld in de afspelrichting. Wanneer u het gewenste muziekstuk hoort, drukt u nogmaals op de INTRO CHECK toets om door te gaan met weergave van het gevonden muziekstuk.

Het intro-weergave zoekbereik is afhankelijk van de stand van de REV MODE omkeerschakelaar:

☞: Controleert slechts één kant van de cassette

☞: Controleert beide kanten van de cassette

☞: Controleert beide kanten van de cassette, gevolgd door nogmaals de eerste cassettekant
(kant "A" → kant "B" → kant "B" als de intro-weergave wordt ingeschakeld tijdens het afspelen van de (naar u toe gerichte) voorkant; of kant "B" → kant "A" → kant "B" als de intro-weergave wordt ingeschakeld tijdens het afspelen van de (van u af gerichte) achterkant van de cassette.)

Na afloop van de intro-weergave controle stopt de band automatisch.

- Zorg dat er geen cassette in het TAPE I deck zit wanneer u de intro-weergave start voor de TAPE II cassette.
- Tijdens de intro-weergave geeft de bandteller aan hoeveel nummers tot op dat moment zijn doorgenomen.
- Als u de intro-weergave inschakelt tijdens de normale weergave van een muziekstuk wordt er onmiddellijk doorgedaan naar het volgende muziekstuk; het weergegeven muziekstuk wordt dan halverwege afgebroken.
- De intro-weergave kan niet altijd feilloos werken als de pauzes tussen de nummers minder dan 4 seconden duren of als ze niet geheel stil zijn, maar er bijvoorbeeld applaus in klinkt.

Opnemen (naar keuze op TAPE I of TAPE II)

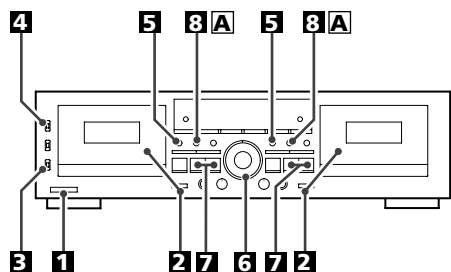

1 Schakel het apparaat in.

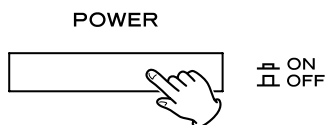

2 Plaast een voor opnemen geschikte cassette.

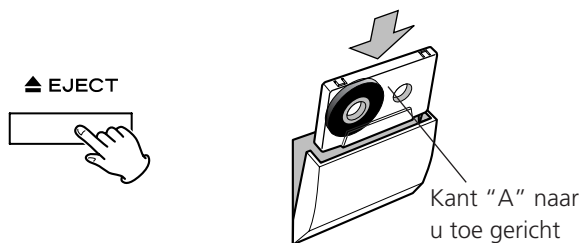

Druk op de EJECT (▲) toets om de cassettehouder te openen. Plaast de cassette met de open bandzijde omlaag en de kant voor opnemen naar u toe gericht. Sluit vervolgens de cassettehouder door het deurtje dicht te drukken tot het vastklikt.

- Als de wispreventienokjes van de geplaatste cassette zijn uitgebroken, dekt u de ontstane uitsparing(en) dan af met een stukje plakband.
- In dit cassettedeck kunt u voor opnemen het best normaalband (Type I) en chroomband (Type II) cassettes gebruiken.

3 Zet de REV MODE omkeerschakelaar in de gewenste stand.



- : Kies deze stand voor opnemen op slechts één cassettekant.
- ↔ of ↻: Kies een van deze standen voor het opnemen op beide kanten van de cassette.

4 Zet de DOLBY NR schakelaar in de gewenste stand.



Zet de schakelaar in de ON stand om op te nemen met Dolby ruisonderdrukking.
Zet de schakelaar in de OFF stand om op te nemen zonder Dolby ruisonderdrukking.

5 Druk op de RECORD opnametoets.



Het deck komt in gereedheid voor opname. De aanduidingen **II** en **REC** licht op in het uitleesvenster.

6 Stel het opnameniveau in.

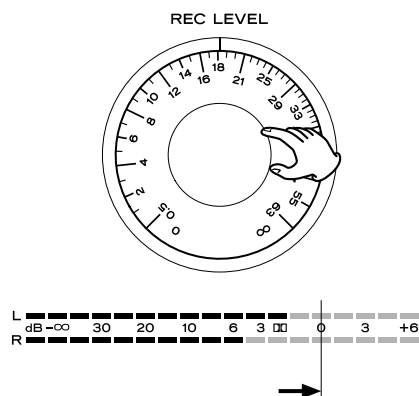

Start de weergave van uw op te nemen geluidsbron en stel de REC LEVEL niveauregelaar zo in dat de niveaumeter bij de luidste passages "0 dB" aangeeft.

7 Kies de opnamerichting.

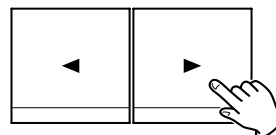

Het opnemen zal beginnen in de richting die wordt aangegeven door de opname/afspeelrichtingsaanduiding (◀ of ▶). Om van richting te veranderen, drukt u op de weergavetoets voor de tegengestelde richting (◀ of ▶).

Zorg dat u niet op de weergavetoets drukt waarvan de pijl in dezelfde richting wijst als de aanduiding. In dat geval zal namelijk het opnemen beginnen.

8 Wanneer alle voorbereidingen zijn getroffen, begint u met opnemen door nogmaals op de PAUSE toets te drukken of door indrukken van de weergavetoets waarvan de pijl in dezelfde richting wijst als de aanduiding.



- Voor het opnemen op beide kanten van de cassette, zet u de REV MODE omkeerschakelaar op ↔ of ↻ en drukt u op de voorkant-weergavetoets (▶). Als u op de achterkant-weergavetoets (◀) drukt, zal er alleen worden opgenomen op de van u af gerichte achterkant van de cassette.
- Om te stoppen met opnemen, drukt u op de stoptoets (■).

Tijdelijk pauzeren van de opname

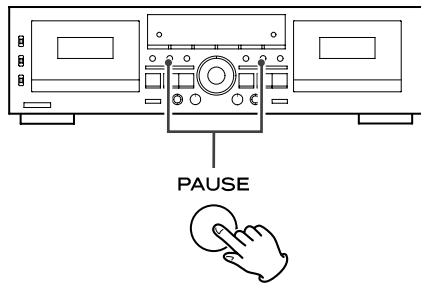

Druk op de PAUSE toets om het opnemen tijdelijk te onderbreken. Bij een tweede druk op de toets zal het opnemen worden hervat.

Wissen van opnamen

Wanneer u een opname maakt, zal de inhoud van de band worden overschreven (dus de vorige opname wordt gewist). Om de band alleen te wissen zonder een nieuwe opname te maken, zet u de REC LEVEL niveauregelaar in de minimumstand (∞) en drukt u op de RECORD opnametoets, gevolgd door de weergavetoets (\blacktriangleleft of \blacktriangleright).

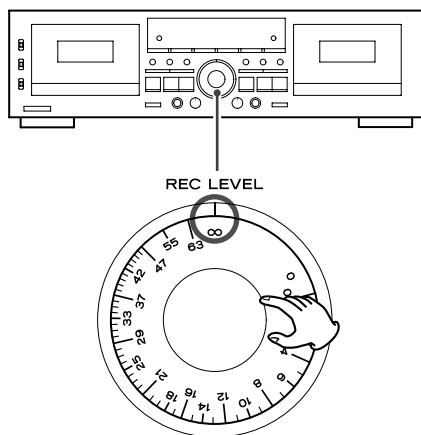

Snelle opnamestart

Houd de RECORD opnametoets ingedrukt en druk daarbij op de weergavetoets (\blacktriangleleft of \blacktriangleright) voor de richting waarin u wilt gaan opnemen.

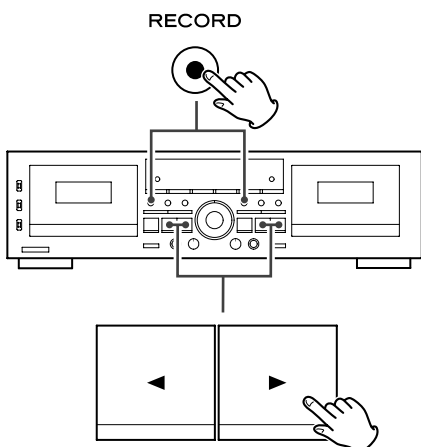

Stilte opnemen

Gebruik deze functie om tussen de muziekstukken geschikte pauzes op te nemen waarop de Computamatic Program Search (CPS) muziekzoekfunctie goed zal reageren.

Druk op de REC MUTE opnamedempingstoets wanneer in de opname het geschikte punt voor een pauze wordt bereikt. Dan wordt er 4 seconden lang alleen stilte opgenomen en dan komt het deck in de opnamepauzestand. Wanneer u daarna het opnemen wilt hervatten, drukt u op de PAUSE toets.

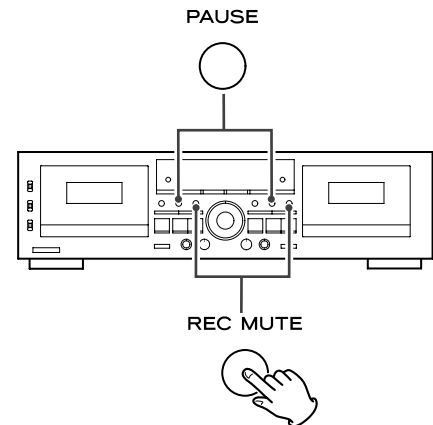

Een stil gedeelte van meer dan 4 seconden lang opnemen

Houd de REC MUTE opnamedempingstoets zo lang ingedrukt als u de pauze wilt laten duren. Wanneer u de toets loslaat, komt het deck in de opnamepauzestand.

Een stilte van minder dan 4 seconden opnemen

Druk op de PAUSE toets binnen 3 seconden na indrukken van de REC MUTE opnamedempingstoets.

- Als u op de REC MUTE toets drukt terwijl het deck in de opnamepauzestand staat, wordt er ongeveer 4 seconden lang alleen stilte opgenomen en dan komt het deck weer terug in de opnamepauzestand.

Mengen met de microfoon

Met deze functie kunt u uw stem samen met een andere geluidsbron op een cassette opnemen.

- Het microfoongeluid wordt evenredig naar het linker en rechter kanaal toegevoerd, zodat uw stemgeluid midden in het stereo klankbeeld wordt geplaatst.
- De geluidsbron om te mengen kunt u kiezen met de versterker die is aangesloten op de LINE IN ingangen van het deck, of anders kunt u de geluidsbron zelf ook rechtstreeks aansluiten op de LINE IN ingangen van het deck.
- Om rondzingen (akoestische terugkoppeling) van het geluid te voorkomen, dient u de luidspreker-weergave van de versterker uit te schakelen. Om mee te luisteren tijdens het opnemen kunt u een hoofdtelefoon aansluiten.
- Dit cassettedeck is niet geschikt voor stereo microfoons. Gebruik altijd een mono microfoon.

Bijregelen van het gemengd opnameniveau

Om het gemengd geluid van de microfoon en een andere geluidsbron op te nemen, moet u eerst het microfoon-ingangsniveau regelen om daarna het totale opnameniveau in te stellen.

1. Sluit uw microfoon aan op de MIC stekkerbus op het voorpaneel.
2. Start de weergave van de geluidsbron, schakel het deck in de opnamepauzestand (met een druk op de RECORD opnametoets), en stel voorlopig de REC LEVEL opnameniveaugelaar in op een relatief gering peil.
3. Spreek in de microfoon en stel de MIC niveaugelaar zo in dat u een goede balans verkrijgt tussen uw stemgeluid en de andere geluidsbron.
4. Regel het totale opnameniveau door de REC LEVEL niveaugelaar zo in te stellen dat de niveaumeter bij de luidste passages 0 dB aangeeft.
5. Wanneer alles in gereedheid is voor de opname, begint u met opnemen zoals kort hiervoor in deze handleiding staat beschreven.

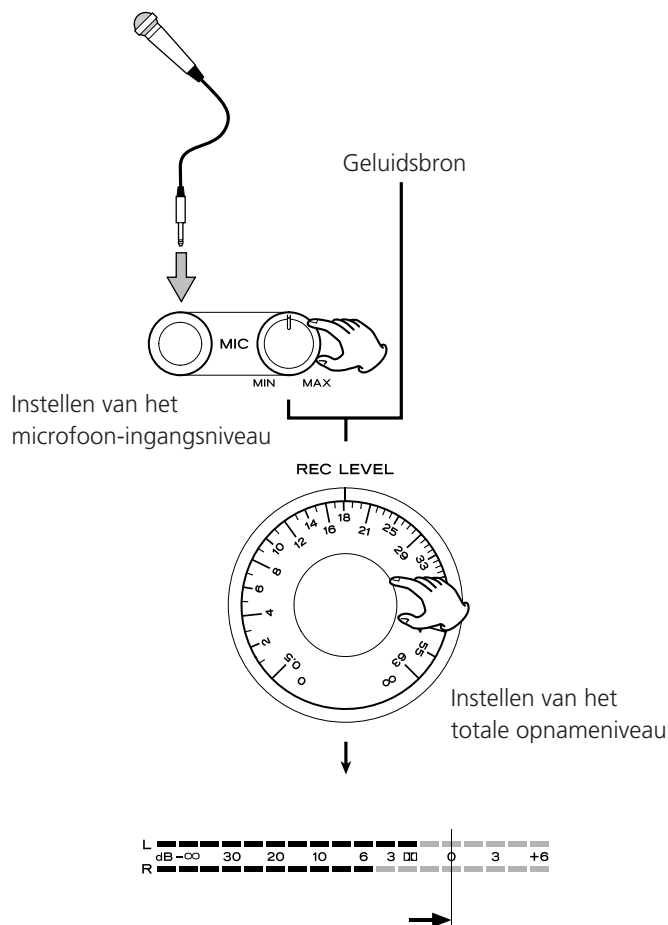

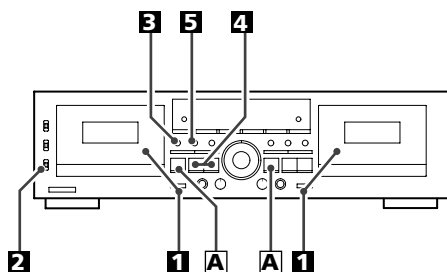

Met deze functie kunt u doorlopende ononderbroken opnamen maken op twee kanten van twee cassettes.

1 Plaats twee voor opnamen geschikte cassettes in de TAPE I en TAPE II cassettehouders.

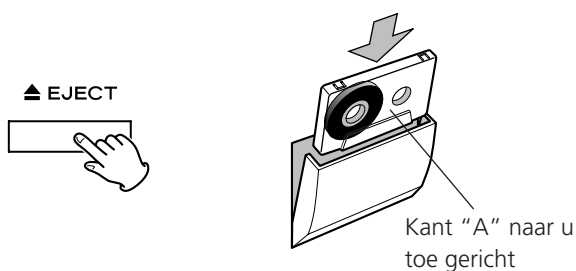

2 Zet de REV MODE omkeerschakelaar in de (CONT PLAY) doorlopende stand.

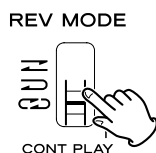

- Zet de DOLBY NR schakelaar in de AAN stand als dat gewenst is.

3 Druk bij het TAPE I deck op de RECORD opnametoets.



Het deck komt dan in de opnamepauzestand. De aanduidingen en lichten op in het uitleesvenster. Regel nu het opnameniveau en de andere vereiste of gewenste instellingen.

4 Controleer de opnamerichting.

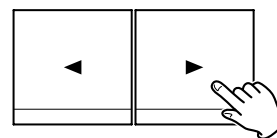

Als de richtingsaanduiding oplicht die tegengesteld is aan de gewenste richting, kunt u van richting veranderen met een druk op de weergavetoets voor de gewenste kant (◀ of ▶).

Zorg dat u niet op de weergavetoets drukt waarvan de pijl in dezelfde richting wijst als de aanduiding. In dat geval zal namelijk het opnamen beginnen.

Het opnemen verloopt in deze volgorde:

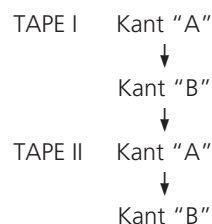

U kunt de opname ook starten vanaf kant "B" van TAPE I. Maar in dat geval zal kant "A" van die cassette niet worden opgenomen: wanneer tijdens het opnemen het eind van kant "B" wordt bereikt, gaat het opnemen door op de cassette in het TAPE II deck.

- Het TAPE II deck begint altijd met opnemen op kant "A".

5 Begin met opnemen.



Het opnemen begint wanneer u op de PAUSE toets drukt of op de weergavetoets waarvan de pijl in dezelfde richting wijst als de aanduiding van het TAPE I deck.

Wanneer het opnemen is afgelopen voor het TAPE I deck, zal het TAPE II deck automatisch beginnen met opnemen.

- De overgang van TAPE I naar TAPE II kan enkele seconden vergen.

A Om te stoppen met opnemen

Druk op de stoptoets () van het deck waarop op dat moment wordt opgenomen.

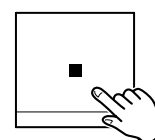

Parallel-opname

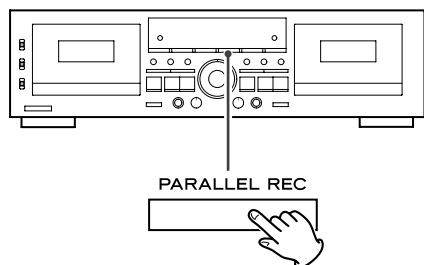

Met deze functie kunt u tegelijk precies het zelfde geluid opnemen op beide decks, TAPE I en TAPE II.

Plaats u cassettes in beide decks en drukt u op de PARALLEL REC toets om met opnemen te beginnen.

- Alvorens u begint met opnemen controleert u eerst de volgende punten, aan de hand van stap **1** - **7** op pagina 136:

Opnamerichting, omkeerfunctie-instelling, Dolby ruisonderdrukking, opnameniveau, enz.

Wanneer alles in gereedheid is, terugkeer naar de stopstand als het deck in een andere stand is.

- Tijdens de parallelle opname blijft de PARALLEL aanduiding verlicht in het uitleesvenster.
- Tijdens de parallelle opname zullen alleen de volgende toetsen werken:
TAPE I deck: Stoptoets (■)
TAPE II deck: PAUSE, REC MUTE end stop (■) toetsen
- Met een druk op de stoptoets (■) van een van beide decks zullen de beide cassettes tegelijk stoppen.

Bandopnamen kopiëren (van TAPE I naar TAPE II)

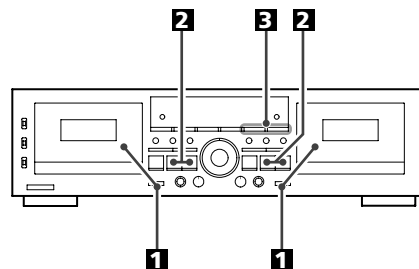

- 1** Plaats uw voorbespeelde cassette (voor weergave) in het TAPE I deck en een voor opnemen geschikte cassette in het TAPE II deck.

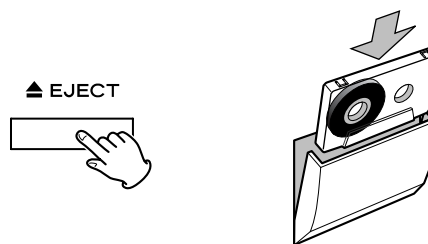

- 2** Stel de juiste bandlooprichting in op beide decks.

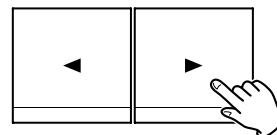

Als de opname/afspeelrichtingsaanduiding (◀ of ▶) in het uitleesvenster niet in de gewenste richting wijst, drukt u eerst op de PAUSE toets en dan op de weergavetoets (◀ of ▶) voor de gewenste bandlooprichting.

Na het wijzigen van de bandlooprichting mag u niet vergeten op de stoptoets (■) te drukken om de pauzestand uit te schakelen.

- Zorg dat u niet op de weergavetoets drukt waarvan de pijl in dezelfde richting wijst als de aanduiding. In dat geval zal namelijk het opnemen beginnen.
- Zet de REV MODE omkeerschakelaar in de gewenste stand.
- U hoeft in dit geval het opnameniveau of de Dolby ruisonderdrukking niet in te stellen, aangezien beide ongewijzigd zullen worden overgenomen van de voorbespeelde op de nieuwe cassette.

E Druk op een van beide DUB START toetsen om met kopiëren te beginnen.

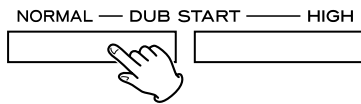

Voor kopiëren met normale snelheid, drukt u op de NORMAL toets.

Voor kopiëren met hoge snelheid, drukt u op de HIGH toets.

Bij het kopiëren met hoge snelheid wordt de kopie in korte tijd in ongeveer dubbel tempo gemaakt. Wij raden u aan om het kopiëren met normale snelheid te verrichten, voor de beste geluidskwaliteit.

- Zolang het kopiëren in gang is, zal de NORM DUB of HIGH DUB aanduiding in het uitleesvenster zichtbaar blijven.

- Tijdens het kopiëren met normale snelheid zullen alleen de volgende toetsen werken:

TAPE I deck: stoptoets (■)

TAPE II deck: PAUSE, REC MUTE dempingstoets en stoptoets (■)

Tijdens het kopiëren met hoge snelheid werkt alleen de stoptoets (■).

- Met een druk op de stoptoets (■) van een van beide decks zullen beide cassettes tegelijk stoppen.
- Geen van beide DUB START toetsen zal onmiddellijk werken nadat de cassette geheel naar het bandeinde of het begin is doorgespoeld of teruggespoeld. Wacht 5 seconden of langer voordat u de toets indrukt.
- Tijdens het kopiëren van bandopnamen is de snelheidsfijnregelaar niet te gebruiken.
- Instellen van het opnameniveau is niet nodig bij het kopiëren van bandopnamen, aangezien het opnameniveau van de kopie automatisch gelijk wordt aan het niveau van de oorspronkelijke opnamen. Het bijstellen van de REC LEVEL niveauregelaar voor of tijdens het kopiëren heeft geen enkel effect.
- Als het kopiëren met hoge snelheid wordt verricht in de buurt van een ingeschakeld televisietoestel, kunnen er op de band piepende bijgeluiden worden opgenomen. Om dat te vermijden, kunt u het kopiëren beter met normale snelheid verrichten, of het televisietoestel uitgeschakeld laten.

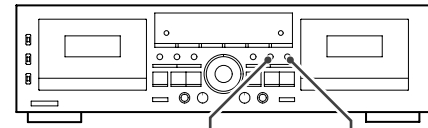

PAUSE REC MUTE

Tijdens het kopiëren kunt u voorkomen dat er ongewenste nummers of lange pauzes mee worden overgenomen, of u kunt juist de nodige pauzes tussen de nummers inlassen.

1. Druk tijdens het kopiëren bij een voorlopig eindpunt van de gewenste muziek op de PAUSE toets van het TAPE I deck. Dan komt alleen dat opnamedeck in de pauzestand te staan, zodat elk volgend ongewenst nummer wordt gepasseerd.

Om een pauze van 4 seconden lengte tussen twee muziekstukken in te voegen, drukt u op de REC MUTE opnamedempingstoets van het TAPE II deck. Dan komt dat deck in de pauzestand, nadat er eerst 4 seconden stilte op de band is opgenomen.

- Het TAPE I deck zal gewoon doorgaan met afspelen terwijl het TAPE II deck in de pauzestand staat.

2. Om door te gaan met kopiëren, drukt u op de PAUSE toets van het TAPE II deck.

Synchroon-omkerende kopieerfunctie (van TAPE I naar TAPE II)

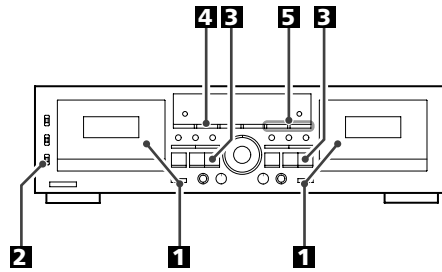

Als bij gebruik van deze functie een van de cassettes het bandeinde van de voorkant bereikt, pauzeert daar de werking totdat ook de andere cassette het eind van de voorkant bereikt. Vervolgens verandert bij beide cassettes de bandloop van richting en dan beginnen het afspelen en opnemen van de achterkant bij beide cassettes precies tegelijk.

Als de cassette in TAPE I korter is dan die in het TAPE II opname-deck:

1. Wanneer bij TAPE I het einde van kant "A" bereikt wordt, stopt TAPE I en dan komt TAPE II in de "stilte-opname" stand.
2. Wanneer daarna ook TAPE II het eind bereikt, veranderen TAPE I en II allebei tegelijk van richting. TAPE I begint dan de achterkant af te spelen en bij TAPE II wordt het opnemen hervat.
3. Wanneer bij TAPE I het einde van kant "B" bereikt wordt, stoppen de TAPE I en II decks beide tegelijk.

Als de cassette in TAPE I langer is dan die in het TAPE II opname-deck:

1. Wanneer bij TAPE II het einde van kant "A" bereikt wordt, komt het TAPE II deck in de opnamepauze-stand, terwijl TAPE I gewoon doorgaat met afspelen.
2. Wanneer daarna ook TAPE I het eind bereikt, schakelt TAPE I over op weergave van de achterkant en begint TAPE II met opnemen aan de achterkant.
3. Wanneer bij TAPE II het einde van kant "B" bereikt wordt, stoppen de TAPE I en II decks beide tegelijk.

- 1** Plaats een voorbespeelde cassette om te kopiëren in het TAPE I deck en een voor opnemen geschikte cassette in het TAPE II deck.

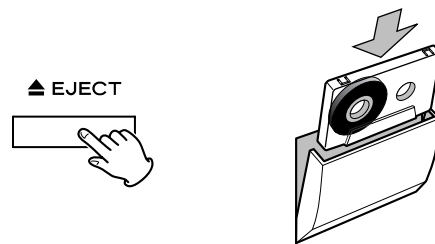

- 2** Zet de REV MODE omkeerfunctieschakelaar in de tweerichtingsstand (↔).



- 3** Controleer de bandloporientatie bij beide decks.

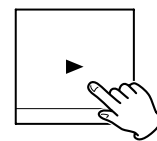



Als de achterkant-richtingsaanduiding (◀) oplicht in het uitleesvenster, drukt u eerst op de PAUSE toets en dan op de voorkant-weergavetoets (▶). Druk daarna altijd even op de stoptoets (■) om de pauze-stand uit te schakelen.

- Zorg dat u niet op de weergavetoets drukt waarvan de pijl in dezelfde richting wijst als de aanduiding. In dat geval zal namelijk het opnemen beginnen.
- U hoeft in dit geval het opnameniveau of de Dolby ruisonderdrukking niet in te stellen, aangezien beide ongewijzigd zullen worden overgenomen van de voorbespeelde op de nieuwe cassette.

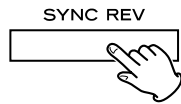
4 Druk op de SYNC REV toets.



De SYNC REV aanduiding licht op in het uitleesvenster.

- De SYNC REV toets zal niet werken zolang de omkeerfunctie staat ingesteld op een andere stand dan , of zolang de bandlooprichting niet bij beide decks in voorwaartse () richting staat.

5 Druk op een van beide DUB START toetsen om met kopiëren te beginnen.

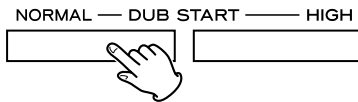

Voor kopiëren met normale snelheid, drukt u op de NORMAL toets.

Voor kopiëren met hoge snelheid, drukt u op de HIGH toets.

Bij het kopiëren met hoge snelheid wordt de kopie in korte tijd in ongeveer dubbel tempo gemaakt. Wij raden u aan om het kopiëren met normale snelheid te verrichten, voor de beste geluidskwaliteit.

Zolang het kopiëren in gang is, zal de NORM DUB of HIGH DUB aanduiding in het uitleesvenster zichtbaar blijven.

- Tijdens het kopiëren met normale snelheid zullen alleen de volgende toetsen werken:

TAPE I deck: stoptoets (■)

TAPE II deck: PAUSE, REC MUTE dempingstoets en stoptoets (■)

Tijdens het kopiëren met hoge snelheid werkt alleen de stoptoets (■).

- Met een druk op de stoptoets (■) van een van beide decks zullen beide cassettes tegelijk stoppen.
- Geen van beide DUB START toetsen zal onmiddellijk werken nadat de cassette geheel naar het bandeinde of het begin is doorgespoeld of teruggespoeld. Wacht 5 seconden of langer voordat u de toets indrukt.
- Tijdens het kopiëren van bandopnamen is de snelheidsfijnregelaar niet te gebruiken.
- Instellen van het opnameniveau is niet nodig bij het kopiëren van bandopnamen, aangezien het opnameniveau van de kopie automatisch gelijk wordt aan het niveau van de oorspronkelijke opnamen. Het bijstellen van de REC LEVEL niveauregelaar voor of tijdens het kopiëren heeft geen enkel effect.
- Als het kopiëren met hoge snelheid wordt verricht in de buurt van een ingeschakeld televisietoestel, kunnen er op de band piepende bijgeluiden worden opgenomen. Om dat te vermijden, kunt u het kopiëren beter met normale snelheid verrichten, of het televisietoestel uitgeschakeld laten.

Timer-gestuurde opname en weergave

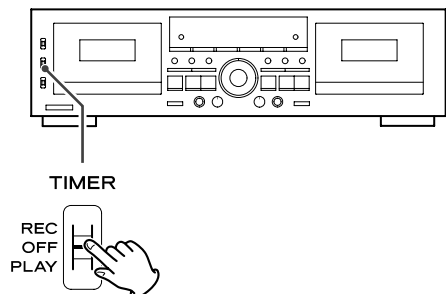

Door een gewone in de audiohandel verkrijgbare schakelklok aan te sluiten, kunt u gewekt worden met uw favoriete cassette, of tijdens uw afwezigheid een interessant radioprogramma opnemen.

Zie de onderstaande afbeelding voor het aansluiten van uw audio-apparatuur.

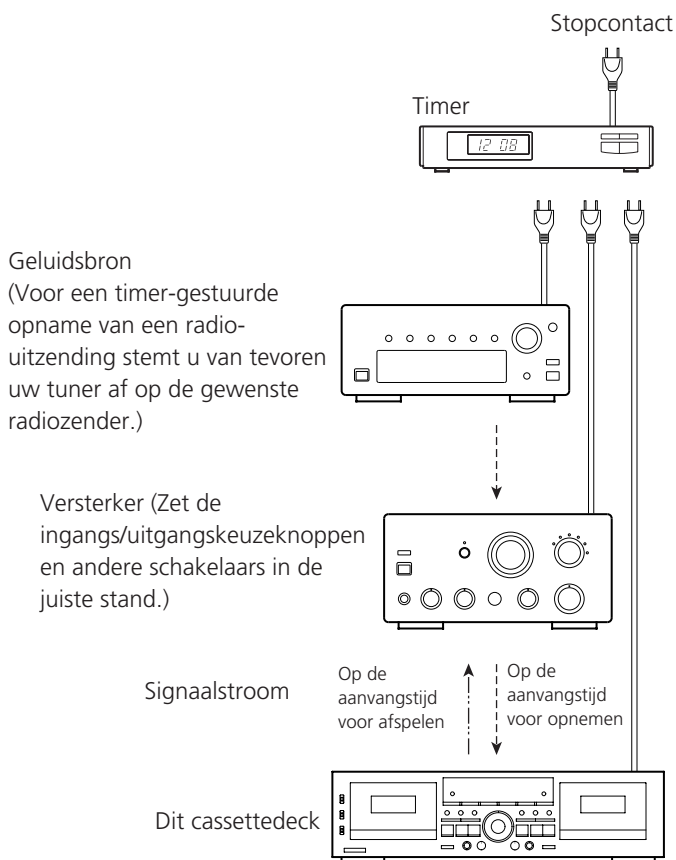

Timer-gestuurde weergave

1. Sluit dit apparaat en uw andere stereo-apparatuur aan op een gewone in de handel verkrijgbare audio-schakelklok.
2. Zet de aan/uit-schakelaar van alle componenten in de ON stand.
3. Plaats een voorbespeelde cassette in het TAPE I of II deck.
 - U kunt ook in beide decks een cassette plaatsen. In dat geval begint het afspelen bij het TAPE I deck.
4. Zet de REV MODE omkeerfunctieschakelaar in de gewenste stand.

- Om beide decks doorlopend achtereen te laten afspelen, zet u de REV MODE schakelaar in de (CONT PLAY) continu-stand.
5. Stel de DOLBY NR schakelaar in.
 6. Zet de TIMER schakelaar in de PLAY weergavestand.
 7. Stel de audio-schakelklok in op de gewenste begintijd (inschakeltijd) en eindtijd (uitschakeltijd). Wanneer u deze instelling voltooit, wordt de stroomtoevoer naar alle apparatuur uitgeschakeld.

Bij het bereiken van de ingestelde begintijd wordt de stroom weer ingeschakeld en dan begint automatisch het afspelen.

- U kunt het afspelen ook automatisch laten beginnen met een simpele druk op de POWER aan/uit-schakelaar van dit deck. Wanneer u de schakelklok niet gebruikt, laat u de TIMER schakelaar in de OFF stand staan.
- Het weergaven begint altijd met de naar u toe gerichte cassettekant.

Timer-gestuurde opname

(Bijvoorbeeld: Opnemen van een radio-uitzending)

1. Sluit dit apparaat en uw andere stereo-apparatuur aan op een gewone in de handel verkrijgbare audio-schakelklok.
2. Zet de aan/uit-schakelaar van alle componenten in de ON stand.
3. Plaats een voor opnemen geschikte cassette in het TAPE I of II deck (of in beide decks, als u doorlopend wilt opnemen).
4. Zet de REV MODE omkeerfunctieschakelaar in de gewenste stand.
 - Om op beide decks doorlopend achtereen op te nemen, zet u de REV MODE schakelaar in de (CONT PLAY) continu-stand.
5. Zet de DOLBY NR schakelaar in de gewenste stand.
6. Stem af op de zender waarvan u de uitzending wilt opnemen.
7. Druk op de RECORD opnametoets van het deck waarmee u wilt gaan opnemen, om het deck in de opnamepauzestand te zetten.
8. Stel het opnameniveau in.
9. Zet de TIMER schakelaar in de REC opnamestand.
10. Stel de audio-schakelklok in op de gewenste begintijd (inschakeltijd) en eindtijd (uitschakeltijd). Wanneer u deze instelling voltooit, wordt de stroomtoevoer naar alle apparatuur uitgeschakeld.

Bij het bereiken van de ingestelde begintijd wordt de stroom weer ingeschakeld en dan begint automatisch het opnemen.

- U kunt het opnemen ook automatisch laten beginnen met een simpele druk op de POWER aan/uit-schakelaar van dit deck. Wanneer u de schakelklok voorlopig een tijdlang niet gebruikt, zet u de TIMER schakelaar dan terug in de OFF stand, om per ongeluk wissen van uw belangrijke opnamen te voorkomen.
- Het opnemen begint altijd met de naar u toe gerichte cassettekant.

Als u denkt dat er iets mis is met dit cassettedeck, controleert u dan eerst de onderstaande punten voordat u de hulp van een onderhoudsmonteur inroept. Soms ligt een schijnbaar cassettedeck-probleem aan een ander apparaat. Controleer al uw apparatuur.

Als het niet mogelijk blijkt het probleem te verhelpen aan de hand van de onderstaande controlepunten, neemt u dan contact op met uw dichtstbijzijnde TEAC onderhoudsdienst of raadpleeg uw dealer voor hulp of informatie.

Het apparaat is niet in te schakelen.

- Controleer of de aansluiting op het stopcontact in orde is. Controleer of het stopcontact zelf niet in/uitschakelbaar is, en als dat wel het geval is, schakel de stroomtoevoer dan in. Verzekert u ervan dat het stopcontact stroom krijgt door er een ander apparaat zoals een lamp of een ventilator op aan te sluiten.

Er klinkt geen geluid.

- Controleer de aansluitingen op de versterker.
- Controleer de instellingen op de versterker.

De afstandsbediening werkt niet.

- Controleer of het cassettedeck wel stroom krijgt.
- Als de batterijen leeg kunnen zijn, vervangt u beide batterijen door nieuwe.
- Als er obstakels zijn tussen het cassettedeck en de afstandsbediening, verwijdert u die dan. Richt de afstandsbediening op de lichtgevoelige sensor van het deck van een afstand van minder dan 5 meter.
- Als er direct zonlicht of fel lamplicht op de lichtgevoelige sensor van het deck valt, kan de afstandsbediening niet goed werken. Dan kunt beter de bedieningstoetsen op het cassettedeck zelf gebruiken.

Lawaai in de weergave

- Zet het cassettedeck niet te dicht bij apparatuur met een krachtig magnetisch veld, zoals een televisietoestel of magnetron-oven.

De bandlooptoetsen werken niet.

- Plaats een cassette in het deck dat u wilt gebruiken.
- Als er wel een cassette in het deck zit, plaats u die dan opnieuw.

De cassettehouder gaat niet dicht.

- Waarschijnlijk is de cassette niet goed geplaatst. Leg de cassette opnieuw in.

Het geluid klinkt niet goed.

- Reinig de bandkoppen.
- Controleer of de Dolby NR schakelaar in dezelfde stand staat als waarmee de cassette is opgenomen.



Het opnemen lukt niet.

- Als de wispreventienokjes in de bovenrand van de cassette zijn uitgebroken, dekt u de ontstane uitsparingen dan af met een stukje plakband.
- Controleer de aansluitingen op de versterker en de geluidsbron-apparatuur.
- Zorg dat de in/uitgangskeuzeschakelaar van de versterker juist staan ingesteld.
- Stel het opnameniveau hoger in.



De weergavesnelheid lijkt iets te snel of te traag.

- Controleer de stand van de snelheidsfijnregelaar.

De bandloop verandert niet automatisch van richting.

- Zet de REV MODE omkeerfunctieschakelaar op  of .
- Als de REV MODE omkeerschakelaar op  staat, start u dan het afspelen aan de naar u toe gerichte cassettekant.

Het synchroon-omkerend kopiëren lukt niet.

- Zet de REV MODE omkeerfunctieschakelaar in de  stand.
- Zorg dat er in beide decks een cassette aanwezig is.
- Stel bij beide decks de bandlooprichting in op voorwaartse richting ().

Doorlopend afspelen/opnemen lukt niet.

- Zet de REV MODE omkeerfunctieschakelaar in de  stand.
- Zorg dat er in beide decks een cassette aanwezig is.
- Voor het doorlopend opnemen dient u te beginnen met het TAPE I deck.

Dit cassettedeck werkt met een gevoelige microprocessor, en in sommige gevallen kan het apparaat niet goed werken wanneer er sprake is van externe storing of interferentie. Dergelijke problemen zijn veelal te verhelpen door het apparaat even uit te schakelen, ongeveer 1 minuut of langer te wachten en dan de stroom weer in te schakelen.

Als de buitenkant van het apparaat vuil is, kunt u dat het best schoonvegen met een zachte droge doek. Hardnekkig vuil verwijdert u met een doek die licht bevochtigd is met wat mild zeepsop, dan een grondig uitgewrongen doek met enkel water en tenslotte goed nadrogen.

Laat niet lang achtereen plastic of rubber voorwerpen op het cassettedeck liggen, want dergelijke materialen kunnen de afwerking van het apparaat aantasten.

Gebruik voor het reinigen geen vluchtige stoffen zoals alcohol, benzine of thinner, aangezien die de afwerking van het apparaat aantasten.

WAARSCHUWING: Trek voor alle onderhoud altijd eerst de stekker uit het stopcontact.

Reinigen van de bandkoppen

Als de bandkoppen vuil worden, zal de opnamekwaliteit afnemen, hetgeen resulteert in een slecht klinkende weergave, met af en toe "wegvallend" geluid. En als het bandloopwerk vuil wordt, kan de band aan de draaiende onderdelen blijven kleven en verward raken in het mechanisme. Daarom willen we u aanbevelen de bandkoppen, de aandrukrollen en de bandloopasjes regelmatig te reinigen, bijvoorbeeld om de 10 gebruiksuren, met een wattenstaafje met wat gewone in de audiohandel verkrijgbare reinigingsvloeistof.

OPGELET:

Ga geen cassette opnemen of afspelen wanneer het bandloopwerk nog nat is van de reinigingsvloeistof, want daardoor zou de band al gauw in het mechanisme vast kunnen raken.

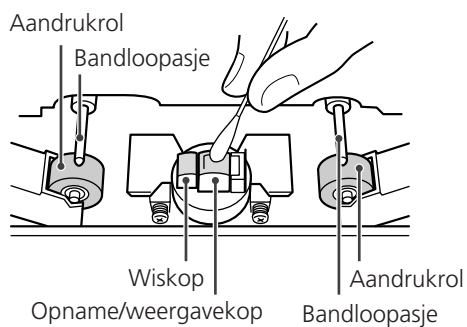

Verwijdering van uw oude elektrische of elektronische apparaten

1. Als op een apparaat een symbool staat met een kruis door een afvalton dan betekent dit dat de verwijdering ervan volgens de „RICHTLIJN 2002/96/EG VAN HET EUROPESE PARLEMENT EN DE RAAD van 27 januari 2003 met betrekking tot elektrische en elektronische apparaten” geregeld is.



2. Al dit soort elektrische en elektronische apparaten moeten dientengevolge, gescheiden van ander restafval, op een door de staatsoverheid of de betreffende lokale autoriteiten te bepalen inzamelplaats ingeleverd worden.

3. Een correcte verwijdering/afvoer van uw oude elektrische of elektronische apparaten draagt in hoge mate bij tot het voorkomen van een negatieve invloed op het milieu en levert daarmee ook een positieve bijdrage aan uw eigen gezondheid en die van anderen.

4. Verdere informatie over de afvoer van uw oude elektrische of elektronische apparaten kunt u op aanvraag verkrijgen bij het betreffende gemeentehuis, de afvalverwerkingorganisatie of bij de handelaar/winkel waar u het apparaat oorspronkelijk gekocht heeft.

Spoorstelsel	4 sporen, 2 kanalen stereo
Bandkoppen	Opname/weergavekop x 1 (in elk deck) Wiskop x 1 (in elk deck)
Bandsnelheid	4,8 cm/sec 9,5 cm/sec (dubbele kopiesnelheid)
Snelheidsregeling	±10 % (±2 %)
Snelspoeltijd	ongeveer 110 sec (C-60 cassette)
Motor	Gelijkstroom-servomotor (bandloopassen)
Snelheidsfluctuaties	0,09% (WRMS) ±0,1 %
Frequentiebereik (algemeen)	
Metaalband (Type IV, alleen voor weergave)	30 Hz - 19 kHz
Chroomband (Type II)	30 Hz - 18 kHz
Normale band (Type I)	30 Hz - 17 kHz
Signaal/ruisverhouding (algemeen)	
	59 dB (zonder ruisonderdrukking, nominaal opnameniveau) 69 dB (met ruisonderdrukking, CCIR-ARM)
Lijningangen (tulpstekkerbussen)	100 mV (ingangsimpedantie 50 kOhm)
Microfooningang (mono-klinkstekkerbus)	0,38 mV (ingangsimpedantie 200 kOhm)
Lijnuitgangen (tulpstekkerbussen)	0,46 V (belastingsimpedantie 50 kOhm of meer)
Hoofdtelefoonuitgang (stereo-klinkstekkerbus)	0,95 mW/8 ohm
Stroomvereiste	
Model voor U.S.A./Canada	120 volt wisselstroom, 60 Hz
Algemene uitvoermodel	120/230 volt wisselstroom, 50/60 Hz
Model voor Europa	230 volt wisselstroom, 50 Hz
Stroomverbruik	22 W
Afmetingen (inclusief uitstekende onderdelen)	435 (b) x 127 (h) x 292 (d) mm
Gewicht	4,0 kg
Bijgeleverd toebehoren	
	Afstandsbediening (RC-615A) x 1 Batterijen voor afstandsbediening ("AA") x 2 Gebruiksaanwijzing x 1 Garantiebewijs x 1 Stereo tulpstekkersnoeren x 2

- De afbeeldingen in deze gebruiksaanwijzing kunnen een ietwat andere uitvoering tonen.
- Wijzigingen in ontwerp en technische gegevens voorbehouden, zonder kennisgeving of aansprakelijkheid.

TEAC

TEAC CORPORATION	3-7-3, Nakacho, Musashino-shi, Tokyo 180-8550, Japan Phone: (0422) 52-5081
TEAC AMERICA, INC.	7733 Telegraph Road, Montebello, California 90640 Phone: (323) 726-0303
TEAC CANADA LTD.	5939 Wallace Street, Mississauga, Ontario L4Z 1Z8, Canada Phone: (905) 890-8008
TEAC MEXICO, S.A. De C.V	Campesinos N°184, Colonia Granjas Esmeralda, Delegacion Iztapalapa, CP 09810, México DF Phone: (525) 581-5500
TEAC UK LIMITED	Unit 19 & 20, The Courtyards, Hatters Lane, Watford, Hertfordshire, WD18 8TE, U.K. Phone: (0845) 130-2511
TEAC EUROPE GmbH	Bahnstrasse 12, 65205 Wiesbaden-Erbenheim, Germany Phone: 0611-71580
TEAC AUSTRALIA PTY., LTD. A.B.N. 11 113 998 048	30 Tullamarine Park Road, Tullamarine, VIC 3043, Australia Phone: (03) 8336-6500

This appliance has a serial number located on the rear panel. Please record the model number and serial number and retain them for your records.

Model number _____ Serial number _____

0606 · MA-1090A

Free Manuals Download Website

<http://myh66.com>

<http://usermanuals.us>

<http://www.somanuals.com>

<http://www.4manuals.cc>

<http://www.manual-lib.com>

<http://www.404manual.com>

<http://www.luxmanual.com>

<http://aubethermostatmanual.com>

Golf course search by state

<http://golfingnear.com>

Email search by domain

<http://emailbydomain.com>

Auto manuals search

<http://auto.somanuals.com>

TV manuals search

<http://tv.somanuals.com>