

TEAC

LP-P1000

TURNTABLE AUDIO SYSTEM



OWNER'S MANUAL

MODE D'EMPLOI

ENGLISH

FRANÇAIS

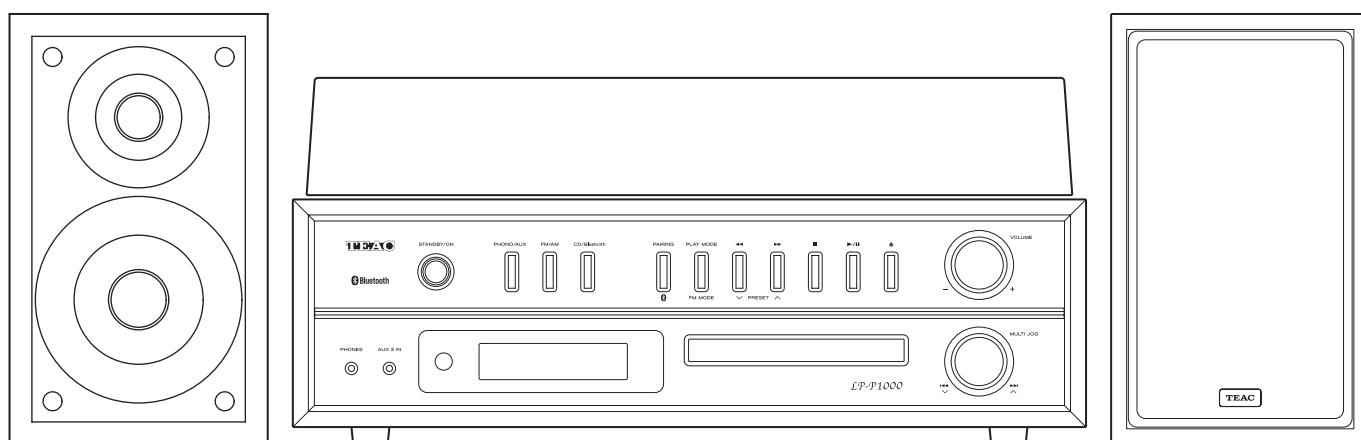

IMPORTANT SAFETY PRECAUTIONS



CAUTION
RISK OF ELECTRIC SHOCK
DO NOT OPEN



CAUTION: TO REDUCE THE RISK OF ELECTRIC SHOCK, DO NOT REMOVE COVER (OR BACK). NO USER-SERVICEABLE PARTS INSIDE. REFER SERVICING TO QUALIFIED SERVICE PERSONNEL.



The lightning flash with arrowhead in an equilateral triangle is intended to alert the user to the presence of uninsulated "dangerous voltage" within the product's enclosure that could be of sufficient magnitude to constitute a risk of electric shock to persons.



The exclamation point in an equilateral triangle is intended to alert the user to the presence of important operating and maintenance (servicing) instructions in the literature accompanying the appliance.

WARNING: TO PREVENT FIRE OR SHOCK HAZARD, DO NOT EXPOSE THIS APPLIANCE TO RAIN OR MOISTURE.

CAUTION

- DO NOT REMOVE THE EXTERNAL CASES OR CABINETS TO EXPOSE THE ELECTRONICS. NO USER SERVICEABLE PARTS ARE INSIDE.
- IF YOU ARE EXPERIENCING PROBLEMS WITH THIS PRODUCT, CONTACT TEAC FOR A SERVICE REFERRAL. DO NOT USE THE PRODUCT UNTIL IT HAS BEEN REPAIRED.
- USE OF CONTROLS OR ADJUSTMENTS OR PERFORMANCE OF PROCEDURES OTHER THAN THOSE SPECIFIED HEREIN MAY RESULT IN HAZARDOUS RADIATION EXPOSURE.

IN USA/CANADA, USE ONLY ON 120 V SUPPLY.

This product contains a semiconductor laser system inside the cabinet and is classified as a "CLASS 1 LASER PRODUCT". To prevent being exposed to the laser beam, do not try to open the enclosure.

Laser:	
Type:	EP-C101
Manufacturer:	Ever Bright Technology and Science Electronical Co., LTD.
Laser output:	Less than 0.5 mW
Wavelength:	790±25 nm

Model for USA

This product has been designed and manufactured according to FDA regulations "title 21, CFR, chapter 1, subchapter J, based on the Radiation Control for Health and Safety Act of 1968", and is classified as class I laser product. There is not hazardous invisible laser radiation during operation because invisible laser radiation emitted inside of this product is completely confined in the protective housings.

The label required in this regulation is as follows:

CERTIFICATION
 THIS PRODUCT COMPLIES WITH 21
 CFR 1040.10 AND 1040.11 EXCEPT
 FOR DEVIATIONS PURSUANT TO LASER
 NOTICE NO. 50, DATED JUNE 24, 2007
TEAC CORPORATION
 1-47 OCHIAI, TAMA-SHI, TOKYO, JAPAN
 ATS

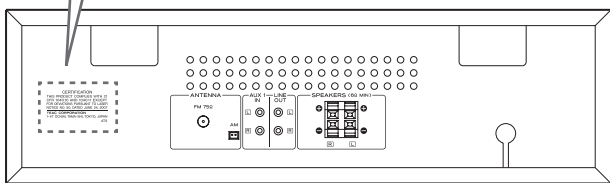

⚠️ Precautions concerning batteries

Misuse of batteries could cause them to rupture or leak leading to fire, injury or the staining of nearby things. Please read and observe the following precautions carefully.

- Be sure to insert the batteries with correct positive (+) and negative (-) orientations.
- Use batteries of the same type. Never use different types of batteries together.
- If the remote control is not used for a long time (more than a month), remove the batteries to prevent them from leaking.
- If the batteries leak, wipe away the leakage inside the battery compartment and replace the batteries with new ones.
- Do not use batteries of types other than those specified. Do not mix new batteries with old ones or use different types of batteries together.
- Do not heat or disassemble batteries. Never throw batteries into fire or water.
- Do not carry or store batteries with other metallic objects. The batteries could short circuit, leak or explode.
- Never recharge a battery unless it is confirmed to be a rechargeable type.

IMPORTANT SAFETY INSTRUCTIONS

- 1) Read these instructions.
 - 2) Keep these instructions.
 - 3) Heed all warnings.
 - 4) Follow all instructions.
 - 5) Do not use this apparatus near water.
 - 6) Clean only with dry cloth.
 - 7) Do not block any ventilation openings. Install in accordance with the manufacturer's instructions.
 - 8) Do not install near any heat sources such as radiators, heat registers, stoves, or other apparatus (including amplifiers) that produce heat.
 - 9) Do not defeat the safety purpose of the polarized or grounding-type plug. A polarized plug has two blades with one wider than the other. A grounding type plug has two blades and a third grounding prong. The wide blade or the third prong are provided for your safety. If the provided plug does not fit into your outlet, consult an electrician for replacement of the obsolete outlet.
 - 10) Protect the power cord from being walked on or pinched particularly at plugs, convenience receptacles, and the point where they exit from the apparatus.
 - 11) Only use attachments/accessories specified by the manufacturer.
 - 12) Use only with the cart, stand, tripod, bracket, or table specified by the manufacturer, or sold with the apparatus. When a cart is used, use caution when moving the cart/apparatus combination to avoid injury from tip-over.
 - 13) Unplug this apparatus during lightning storms or when unused for long periods of time.
 - 14) Refer all servicing to qualified service personnel. Servicing is required when the apparatus has been damaged in any way, such as power-supply cord or plug is damaged, liquid has been spilled or objects have fallen into the apparatus, the apparatus has been exposed to rain or moisture, does not operate normally, or has been dropped.
- The apparatus draws nominal non-operating power from the AC outlet with its POWER or STANDBY/ON switch not in the ON position.
 - The mains plug is used as the disconnect device, the disconnect device shall remain readily operable.
 - Caution should be taken when using earphones or headphones with the product because excessive sound pressure (volume) from earphones or headphones can cause hearing loss.



CAUTION

- Do not expose this apparatus to drips or splashes.
- Do not place any objects filled with liquids, such as vases, on the apparatus.
- Do not install this apparatus in a confined space such as a book case or similar unit.
- The apparatus should be located close enough to the AC outlet so that you can easily reach the power cord plug at any time.
- If the product uses batteries (including a battery pack or installed batteries), they should not be exposed to sunshine, fire or excessive heat.
- CAUTION for products that use replaceable lithium batteries: there is danger of explosion if a battery is replaced with an incorrect type of battery. Replace only with the same or equivalent type.

The Bluetooth® word mark and logos are registered trademarks owned by Bluetooth SIG, Inc. and any use of such marks by TEAC is under license.

This product is protected by certain intellectual property rights of Microsoft. Use or distribution of such technology outside of this product is prohibited without a license from Microsoft.

MPEG Layer-3 audio coding technology licensed from Fraunhofer IIS and Thomson.

Fraunhofer Institut
Integrierte Schaltungen

Other company names and product names in this document are the trademarks or registered trademarks of their respective owners.

Wireless equipment precautions (1)

Compliance of radio transmitter and interference

Model for USA

This device complies with Part.15 of FCC Rules.

Operation is subject to the following two conditions:

- 1) This device may not cause interference, and
- 2) This device must accept any interference, including interference that may cause undesired operation.

Labeling of authorization

FCC ID: TZI-LPP1000

Model for Canada

Compliance of radio transmitter

This device complies with Industry Canada licence-exempt RSS standard(s). Operation is subject to the following two conditions: (1) this device may not cause interference, and (2) this device must accept any interference, including interference that may cause undesired operation of the device.

Labeling of authorization

IC: 7234A-LPP1000

CAUTION

Changes or modifications not expressly approved by the party responsible for compliance could void the user's authority to operate the equipment.

CAUTION

Authorization of wireless devices are different in countries or regions. Please use only in the country where you purchased the product.

- Depending on the country, restrictions on the use of Bluetooth wireless technology might exist.

Confirm the laws and regulations of the country or region where you want to use the unit before use.

Radiation Exposure requirements

This equipment meets the regulation, which is recognized internationally, for the case of human exposure to radio waves generated by the transmitter.

Based on the following two conditions:

- End-users and installers must be provided with antenna installation instructions and transmitter operating conditions for satisfying RF exposure compliance.
- This equipment should be installed and operated with minimum distance 20 cm (8") between the radiator and your body.

Statement of compliance

Model for USA

This device complies with FCC radiation exposure limits set forth for an uncontrolled environment.

Model for Canada

The device meets the exemption from the routine evaluation limits in section 2.5 of RSS 102 and compliance with RSS-102 RF exposure, users can obtain Canadian information on RF exposure and compliance.

Wireless equipment precautions (2)

Information for interference (FCC requirements)

This equipment has been tested and found to comply with the limits for a Class B digital device, pursuant to Part 15 of the FCC Rules. These limits are designed to provide reasonable protection against harmful interference in a residential installation.

This equipment generates, uses, and can radiate radio frequency energy and, if not installed and used in accordance with the instructions, may cause harmful interference to radio communications.

However, there is no guarantee that interference will not occur in a particular installation.

If this equipment does cause harmful interference to radio or television reception, which can be determined by turning the equipment off and on, the user is encouraged to try to correct the interference by one or more of the following measures.

- Reorient or relocate the equipment and/or the receiving antenna.
- Increase the separation between the equipment and receiver.
- Connect the equipment into an outlet on a circuit different from that to which the receiver is connected.
- Consult the dealer or an experienced radio/TV technician for help.

Bluetooth® notes

When using this unit with a mobile phone or other Bluetooth devices, they should be no more than about 10 m (33 ft) apart. Depending on the circumstances of use, however, the effective transmission distance might be shorter.

Wireless communication with every device that supports Bluetooth wireless technology is not guaranteed. To determine the compatibility between this unit and another device that supports Bluetooth wireless technology, refer to that device's operation manual or contact the shop where you purchased it.

Contents

Thank you for choosing TEAC. Read this manual carefully to get the best performance from this unit.

Wireless equipment precautions.....	5
Bluetooth® notes	6
Before use.....	8
Discs	10
MP3/WMA files	12
Handling records	13
Connections.....	14
Replacing the stylus	17
Names and functions of parts (main unit)	18
Names and functions of parts (remote control).....	20
Using the remote control	22
Names and functions of parts (turntable)	23
Turntable cover.....	24
Setting the clock.....	25
Basic operation.....	27
Listening to a CD	30
Programmed playback.....	34
Repeat and shuffle playback	38
About MP3/WMA files	39
Listening to audio from a Bluetooth device	42
Pairing with another Bluetooth device	44
Listening to records.....	45
Listening to the radio.....	48
Preset tuning	50
Wakeup timer	52
Sleep timer.....	55
Listening to a connected device	56
Troubleshooting.....	57
Specifications.....	59

Before use

Included items

Check to be sure the box includes all the supplied accessories shown below.

Please contact the store where you purchased this unit if any of these accessories are missing or have been damaged during transportation.

Speakers × 1 pair

Remote control (RC-1312) × 1

45 RPM adapter × 1

Sapphire stylus for LP and EP records (already installed)

Protective rubber mat for turntable × 1

Turntable cover × 1

Hinges × 2

Batteries for remote control (AA) × 2

AM antenna × 1

FM antenna (wire type) × 1

Stereo mini plug cable (50 cm or 20") × 1

Speaker cable (3 m or 10 ft) × 2

Owner's manual (this document) × 1

- Keep this manual in a safe place for future reference.

Warranty card × 1

Precautions for use

- Do not place anything on the turntable cover. Objects on the cover might cause noise due to vibrations or fall off, especially during playback.
- Avoid placing the unit in direct sunlight, close to a source of heat or in other similar conditions. Do not place the unit on top of an amplifier or other equipment that might generate heat that exceeds the operating temperature range of this unit. Doing so could cause discoloration, deformation or malfunction.
- As the unit could become warm during operation, always leave sufficient space around it for ventilation. When installing this unit, leave at least 20 cm (8") between it and walls. To allow good heat dissipation, leave a little space between it and other devices. When placing it in a rack, for example, leave at least 40 cm (16") open above it and 10 cm (4") open behind it. Failure to provide these gaps could cause heat to build up inside and result in fire.
- DO NOT MOVE THE UNIT DURING PLAYBACK. During playback, the disc or the record rotates. Do not lift or move the unit during playback. Doing so may damage the disc, the record, the stylus, the cartridge or the unit.
- Always remove the disc or the record before relocating or moving this unit. Moving the unit with a disc inside or a record on the turntable could damage the disc, the record, the stylus and the cartridge or could cause a malfunction.
- The voltage supplied to the unit should match the voltage as printed on the rear panel. If you are in any doubt regarding this matter, consult an electrician.

- Do not open the cabinet as this might result in damage to the circuitry or electrical shock. If a foreign object should get into the unit, contact your dealer or TEAC customer support.
- When removing the power plug from the wall outlet, always pull directly on the plug, never yank on the cord.
- When a TV is on, depending on the TV broadcast electromagnetic wave conditions, lines might appear on the TV screen if the unit is turned on. This is not a malfunction of the unit or the TV. If this occurs, put this unit into standby mode (off) when using the TV.

User registration

Customers in the USA, please visit the TEAC website (<http://audio.teac.com/support/registration/>) to register as a user online.

Maintenance

If the surface of the unit gets dirty, wipe it with a soft cloth or use diluted mild liquid soap. Allow the surface of the unit to dry completely before using.

Do not use chemical cleaning cloths, thinner or similar substances as they could damage the surface of the unit.

-  **CAUTION**
For safety, disconnect the power cord from the socket before cleaning.

Discs

Discs that can be played on this unit

CDs with the Compact disc Digital Audio logo



CD-R and CD-RW discs that have been created in the audio CD format and finalized correctly.
CD-R and CD-RW discs that have been written with MP3 or WMA files and finalized.

This unit can play the above types of discs (without adapters). This unit cannot play any other types of discs.

CAUTION

If you try to play any other type of disc with this unit, loud noises that damage speakers or harm hearing could occur. Never try to play any other type of disc with this unit.

- This unit might not be able to properly play back Copy Control CDs, Dual Discs and other special CDs that do not conform to the Red Book CD standard. Operation and sound quality cannot be guaranteed when special discs are used in this unit. If playback of a special disc should cause trouble, contact the seller of the disc.

CD-R/CD-RW discs

This unit can play back CD-R and CD-RW discs that have been recorded in the audio CD format (CD-DA) and the MP3 or WMA format.

- Discs created by a CD recorder must be finalized with the CD recorder that was used to create the discs before being used with this unit.
- Depending on disc quality and recording conditions, playback of some discs might not be possible. Please see the manual for the device that you used to create the disc.
- If you are uncertain about the handling of a CD-R or CD-RW disc, please contact the seller of the disc directly.

Precautions for use

- Do not use cracked discs because they could damage the unit.
- When writing something on the label side of a disc, use a felt tip permanent marker. The use of a ball-point pen or other pen with a hard tip could damage the disc, making it unplayable.
- Never use commercially available CD stabilizers. Doing so could make the disc unplayable or damage the unit.
- Never use CDs with irregular shapes, including heart-shaped and octagonal discs because such discs could damage the unit.

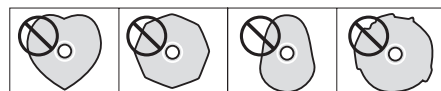

Handling precautions

- Always insert the disc into the disc tray with the label side up. Only one side of a Compact Disc can be played or used for recording.
- If the side of the disc that the signal is recorded on (unlabeled side) has scratches, fingerprints or dirt on it, for example, playback errors could occur. Please handle discs with care.
- To remove a disc from its case, press down on the center of the case and hold the disc by its edges. Do not touch the side of the disc that has the data encoded on it (unlabeled side).



Removal from case



Holding by edges

Storage precautions

- Discs should be stored in their cases when not being used. Failure to do so could result in warping and scratches.
- Do not leave discs in places that are exposed to direct sunlight or that are very humid or hot. Long exposure to such conditions could warp or degrade discs, making them unplayable.
- Since CD-R/CD-RW discs are more susceptible to the effects of heat and ultraviolet rays compared to commercial CDs, do not leave them for long periods of time in places that are, for example, exposed to direct sunlight or near equipment that generate heat.
- Smudges on a disc might cause the sound to skip or degrade the sound quality. Always clean discs before storing them.

Maintenance

- If the side of the disc that has the data encoded on it (unlabeled side) becomes dirty with fingerprints or dust, use a soft cloth to wipe the surface from the center directly toward the edge.



- Never use record cleaners, antistatic treatments, thinners or similar chemicals to clean discs. Such chemicals could harm the surface of the disc.

MP3/WMA files

This unit can play MP3 and WMA files that are on CD-R/CD-RW discs.

- Audio file formats that can be played back

MP3 (file extension: .mp3)

Bit rate: 8 kbps to 320 kbps

Sampling frequency: 16 kHz to 48 kHz

WMA (file extension: .wma)

Bit rate: 8 kbps to 320 kbps

Sampling frequency: 32 kHz, 44.1 kHz, 48 kHz

Note: Digital Rights Management (DRM) is not supported.

- Up to eight levels of folders supported

File information shown on the display

The display of this unit can only show single-byte alphanumeric characters.

- If the file information uses Japanese, Chinese or other double-byte characters, playback is possible but the name will not be shown correctly.

Precautions when creating MP3/WMA files on a computer

- Only discs that have been recorded using the ISO 9660 standard can be played by this unit.
- MP3 and WMA files are recognized by their file extensions (".mp3" for MP3 files and ".wma" for WMA files.) Always include the extension in the file name.
- Files without extensions cannot be recognized. A file cannot be played back regardless of the file name extension, if the data is not in the MP3 or WMA format.
- After recording to a CD-R/CD-RW, always close the session (complete disc creation). This unit cannot play a disc if its session has not been closed.
- A maximum of 999 files and 99 folders on a disc can be played. If the media has more than these maximums, this unit might not be able to correctly play any file that is the 1000th or higher or any folder that is the 100th or higher.
- Discs made with multi-session recording are not supported. Only the first session can be played back.
- Depending on the condition of the disc, playback might not be possible or the sound might skip.
- This unit cannot play copyright-protected audio files.

Handling records

Holding records

When holding a record or removing it from its sleeve, avoid touching the grooves by holding the record by its label and edge with one hand or by holding it by its edge with both hands.

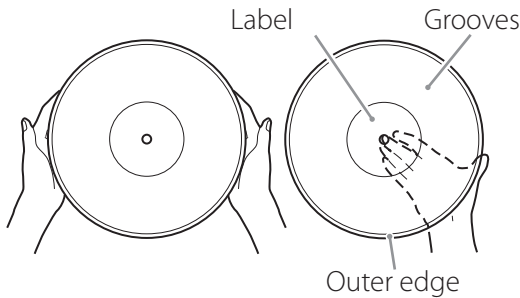

Cleaning

- Fingerprints and dust on a record can cause noise and the sound to skip, as well as damage the record itself and the stylus. Use a commercially available record cleaner to clean records. Do not use thinner or anything other than a record cleaner. Such chemicals could harm the surface of the record.
- When using a record cleaner, wipe the surface of the record in a circular motion, following the grooves.



Precautions

- Do not leave records in places that are exposed to direct sunlight or are very hot or very humid. Leaving a record in such a condition for a long time could result in warping or other damage.
- Do not stack multiple records or place heavy objects on top of them. Do not leave records at an angle for long amounts of time either. Doing so could result in warping or other damage.
- Do not allow hard objects to directly touch the audio grooves. Doing so could cause scratches.
- After you finish playing a record, always put it back into its sleeve for storage. Leaving a record unprotected could result in warping or scratching.
- Do not use cracked records.

Placing the rubber mat

Place the included rubber mat, which protects the turntable, on the turntable.

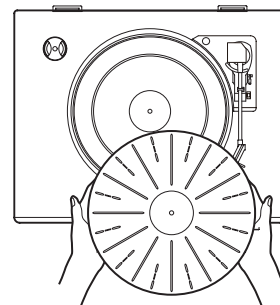

- The rubber mat has top and bottom sides. Place the side with radiating lines face up as shown in the illustration.

Connections (1)

⚠ Precautions when making connections

- Do not turn the unit on until after making all connections.
- Carefully read the manuals of the devices that you are connecting and follow their instructions when making connections.

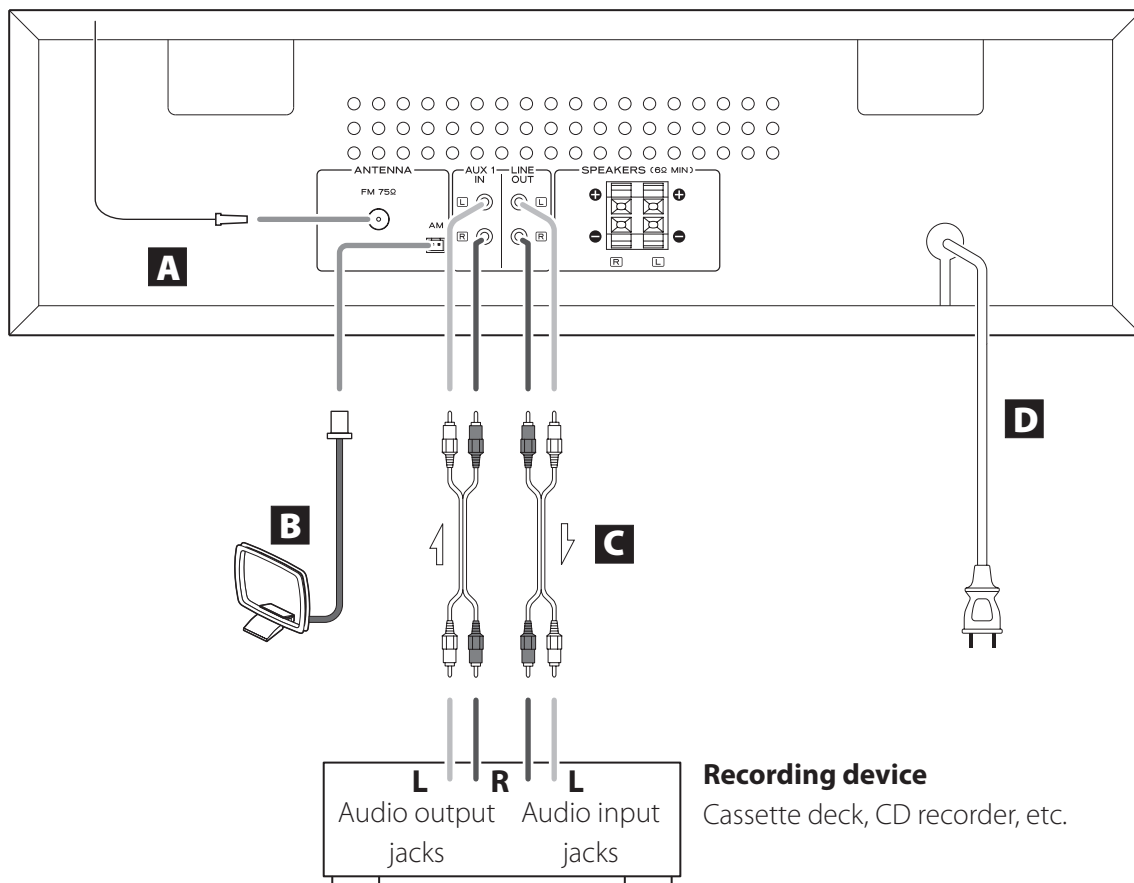

A FM antenna connector

Extend the FM antenna and fix it in the position where the reception is best (on a window frame or wall, for example).

B AM antenna connector

Assemble the included AM loop antenna and connect it to the AM antenna jack on the back of the unit.

Place the antenna in the position that provides the best AM reception.

Assembling the AM antenna

To assemble the AM antenna, turn the base in the direction of the arrow. Then, insert the hook at the bottom of the loop into the slot in the base.

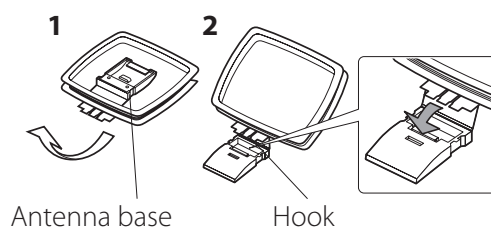

C Analog audio input and output jacks (AUX1 IN/LINE OUT)

These input and output analog audio signals. Use commercially available audio cables to connect other equipment to the input and output jacks of this unit.

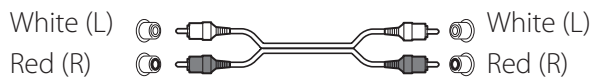

- To connect and use a cassette deck, CD recorder or other recording device, connect that device's output jacks to this unit's AUX 1 IN jacks, and that device's input jacks to this unit's LINE OUT jacks.
- Insert the plugs completely. Do not bundle these cords with power cords or speaker cables. Doing so could reduce the audio quality or cause noise.

There are analog audio input jacks on both the front and rear panels.

If cables are connected to both the front panel (AUX 2 IN) and the rear panel (AUX 1 IN) jacks, the audio input through the front panel jack (AUX 2 IN) will be used. If nothing is connected to the front panel jack (AUX 2 IN), the audio input through the rear panel jack (AUX 1 IN) will be used.

D AC power cord

Confirm that the power plug is plugged into a working outlet.

- ⚠ **Be sure to connect the power cord to an AC outlet that supplies the correct voltage. Connection to an outlet that supplies incorrect voltage could cause fire or electric shock. Hold the power plug when plugging it into an outlet or unplugging it. Never pull or yank on the power cord. Unplug the power cord from the outlet when you are not planning to use the unit for an extended period of time.**

Connections (2)

Connecting the speakers

Use the included speaker cables to connect the included speakers to the main unit.

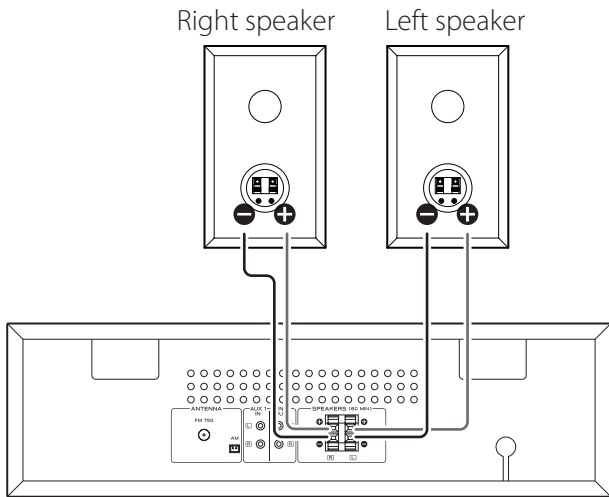

While pressing the lever, insert the end of the cable (where the wire is exposed). Release the lever to connect the speaker cable. Connect the cable to both the main unit and the speaker.

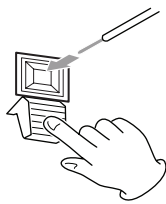

Connect the end of the + speaker cable with the mark into the red speaker terminal.

Connect the end of the transparent - speaker cable into the black speaker terminal.

- Gently pull the cables to make sure they are connected firmly.
- Confirm that only the exposed part of the wire is inserted into the terminal and that the cable sheath is not touching the terminal.
- A short could occur if the exposed core wire at the tip of a speaker cable touches another cable or terminal.
- Never let the speaker cables short.
- In order to avoid noise, do not bundle speaker cables with power cords or other cables.

The included speakers have bass ports in their backs. Place the speakers so that these ports are not blocked by, for example, other objects or walls.

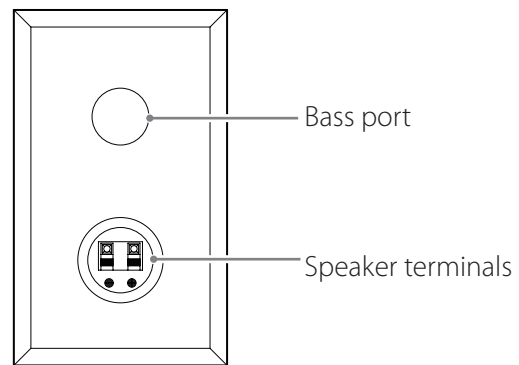

Replacing the stylus

- Record styluses are precision parts, so handle them carefully to avoid bending or damaging their tips. If a stylus becomes bent or damaged, it might not be able to follow the audio groove precisely and could damage records or cause other malfunction.
- If a stylus becomes dirty, use a commercially available stylus cleaner or similar product to clean it.
- Do not rub the stylus tip forcefully with anything hard. Do not wipe the stylus with thinner or other chemicals. Doing so could harm it.

Replacing the stylus

Using a record stylus wears it down, which could cause the sound quality to worsen and possibly damage records. Replace the stylus with a replacement stylus specified by TEAC as early as possible. In general, you should replace a sapphire stylus for LP and EP records after about 50 hours of use and a diamond stylus for SP records after about every 100 hours.

CAUTION

- Since loud noises could suddenly occur, put the unit into standby before changing the stylus.
- Be careful not to hurt your hand or the equipment.
- Be careful not to allow small children to accidentally swallow styluses.

Removing the stylus (red part)

- 1 Press the STANDBY/ON button to put the unit into standby.**
- 2 Hold the cartridge with one hand, and use a small screwdriver or other tool to push the level difference at the front of the stylus down in the "A" direction. Then, pull it forward and off.**

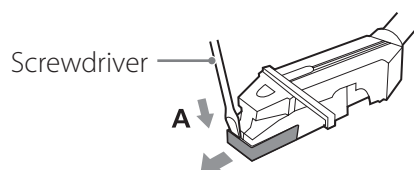

Attaching a new stylus

- 1 Insert it in the "B" direction so that the end of the stylus fits into the cartridge.**

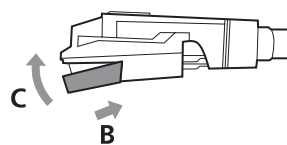

- 2 Push in the "C" direction until it snaps into place.**

Replacement styluses (sold separately)

**STL-103: Sapphire stylus for LP and EP records
(3 per set)**

**SPL-102: Diamond stylus for SP records
(2 per set)**

For replacement styluses, contact your dealer or TEAC customer support (see the back cover).

Names and functions of parts (main unit)

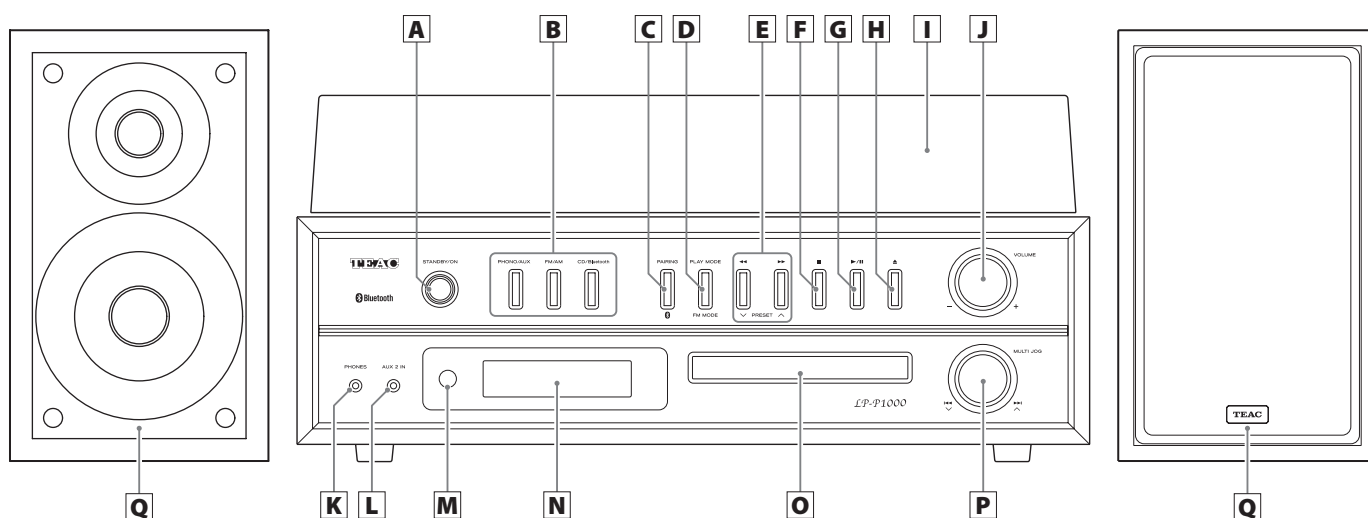

A STANDBY/ON button

Press this button to turn the unit on or put it in standby. The ring around the STANDBY/ON button lights blue when on.

B Function buttons (PHONO/AUX, FM/AM, CD/Bluetooth)

To listen to a record, press the PHONO/AUX button and select PHONO.

To listen to an external device connected to one of the AUX jacks (AUX 1 IN or AUX 2 IN), press the PHONO/AUX button and select AUX.

To listen to a CD, press the CD/Bluetooth button and select CD.

To listen to a Bluetooth device, press the CD/Bluetooth button and select Bluetooth.

To listen to the radio, press the FM/AM button. Press the FM/AM button again to switch between FM and AM bands.

C PAIRING button

Use this when pairing with other Bluetooth devices and when ending Bluetooth connections (pages 44 and 43).

D PLAY MODE button FM MODE button

When listening to an CD/MP3/WMA file, use to change the play mode (ordinary, repeat, shuffle) (page 38).

When listening to FM radio, use to switch between stereo and mono (page 49).

E Search (◀/▶) buttons PRESET (∨/∧) buttons

Press and hold during CD playback to search forward/backward (page 33).

When listening to the radio, use to select preset stations (page 51).

F Stop (■) button

Press to stop CD playback.

G Play/pause (▶/||) button

Press when the CD or a supported Bluetooth device is stopped or paused to start playback.

Use this button to pause playback during playback.

H Open/close button (▲)

Press to open and close the disc tray.

I Turntable cover**J VOLUME knob**

Use to adjust the volume. Turn right to raise the volume and left to lower it.

K PHONES jack

When you use headphones, first reduce the volume level to minimum. Then, insert the plug from your headphones into the PHONES jack, and turn the volume up gradually by turning the VOLUME knob.

- Do not turn the unit on and put it into standby or connect and disconnect the headphones plug while wearing headphones.
(Doing so could cause loud noise to be output from the headphones.)
- When a plug is in the headphones jack, no sound will be output from the speakers.

L Analog audio input jack (AUX 2 IN)

Use to input analog audio signals.

To connect the headphones jack of a portable music player or similar device to the unit, use the included stereo mini plug cable to connect it to the front panel analog audio input jack (AUX 2 IN). In this case, adjust the volume on the portable music player. Be careful, however, because turning the volume of the portable music player up too much could cause distortion.

M Remote control signal receiver

Signals sent from the remote control are received here. When using a remote, point it toward this spot.

N Display

This shows the track number, time, FM/AM frequency and other information.

O Disc tray**P Scroll/skip knob
(MULTI JOG/◀◀ ▶▶/∨ ^)**

Use when tuning the radio to select stations (page 49).

Use this also to set the current time and the wakeup timer (pages 25 and 52).

When listening to a CD, use to skip to the previous or next track (page 33).

Q Right/left speakers

Place the speakers as desired.

Names and functions of parts (remote control)

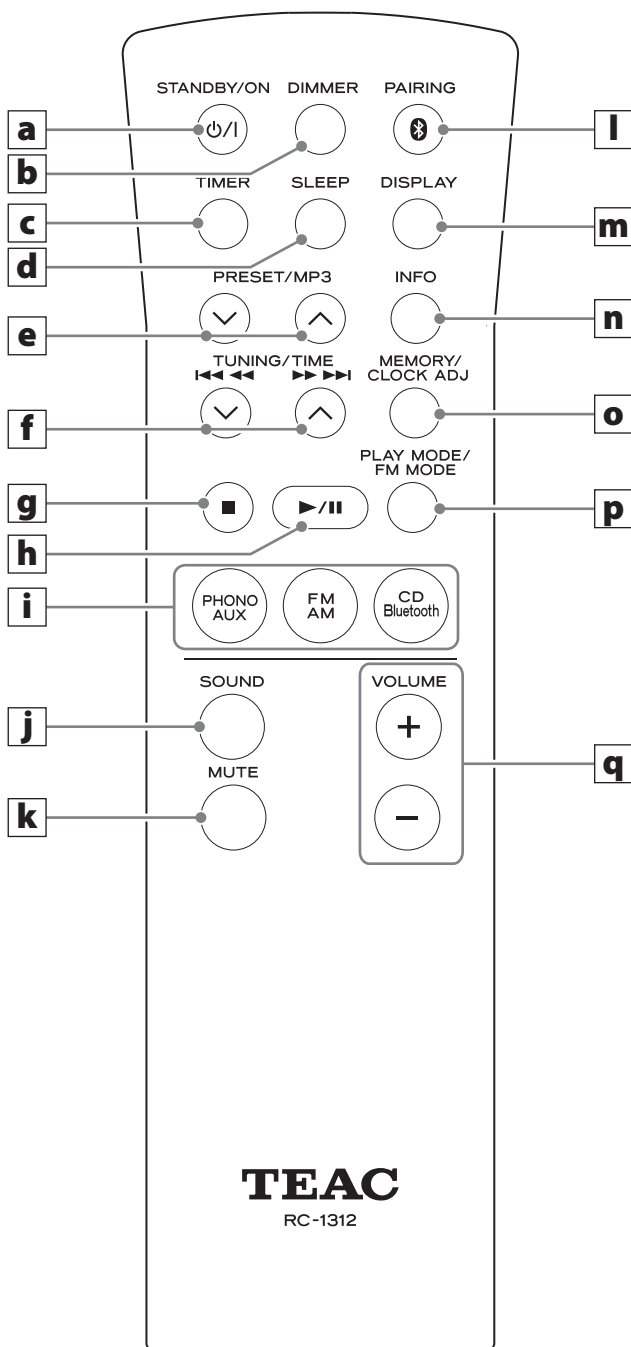

a STANDBY/ON button

b DIMMER button

Use to adjust the display brightness (page 29).

c TIMER button

Use to turn the wakeup timer on and off (page 52).

d SLEEP button

Use to set the sleep timer (page 55).

e PRESET/MP3 (∨/∧) buttons

When listening to the radio, use to select preset radio stations (page 51).

When listening to an MP3/WMA disc, use to select the folder number (page 34).

f TUNING/TIME (∨/∧) buttons

Skip/search (|◀◀ ◀◀/▶▶ ▶▶|) buttons

When listening to the radio, use for manual and auto station tuning (page 49).

When listening to an MP3/WMA disc, use to select file numbers (page 34).

When setting the clock and the wakeup timer, use to set the time (pages 25 and 52).

When listening to a CD, use to skip to the previous or next track. Press and hold during CD playback to search forward/backward (page 33).

g Stop (■) button

Press to stop playback.

When both the main unit and the remote control have buttons with the same functions, the instructions in this manual refer to only one set of buttons, but the other set of buttons can be used in the same way.

h Play/pause (▶ / II) button

Press when stopped or paused to start playback.
Use this button to pause playback during playback (page 32).

**i Function buttons
(PHONO/AUX, FM/AM, CD/Bluetooth)**

To listen to a record, press the PHONO/AUX button and select PHONO.

To listen to an external device connected to one of the AUX jacks (AUX 1 IN or AUX 2 IN), press the PHONO/AUX button and select AUX.

To listen to the radio, press the FM/AM button. Press the FM/AM button again to switch between FM and AM bands.

To listen to a CD, press the CD/Bluetooth button and select CD.

To listen to a Bluetooth device, press the CD/Bluetooth button and select Bluetooth.

j SOUND button

Use to adjust the bass and treble, as well as the left-right volume balance (page 28).

k MUTE button

Use to temporarily silence the output (page 29).

l PAIRING button

Use this when pairing with other Bluetooth devices and when ending Bluetooth connections (pages 44 and 43).

m DISPLAY button

Press when FM/AM or CD/Bluetooth is selected to show the current time.

n INFO button

When listening to a CD, use to change the information shown on the display (page 40).

o MEMORY/CLOCK ADJ button

When listening to the radio, use when setting radio station presets (page 50).

Use to adjust the clock (page 25).

p PLAY MODE/FM MODE button

When listening to a CD, use to change the play mode (ordinary, repeat, shuffle) (page 38).

When listening to FM radio, use to switch between stereo and mono (page 49).

q VOLUME (+/-) buttons

Use to adjust the volume. Press the + button to raise the volume, and press the – button to lower the volume.

Using the remote control

Precautions for use

- When using the remote control, point it toward the remote control signal receiver on the main unit from a distance of 5 m (16 ft) or less. Do not place obstructions between the main unit and the remote control.
- The remote control might not work if the remote control signal receiver on the main unit is exposed to sunlight or bright lights. In this case, try moving the main unit.
- Beware that use of this remote control could cause the unintentional operation of other devices that can be controlled by infrared rays.

Installing batteries

Remove the cover from the back of the remote control. Insert two AA batteries into the compartment according to the +/– indications. Then, close the cover.

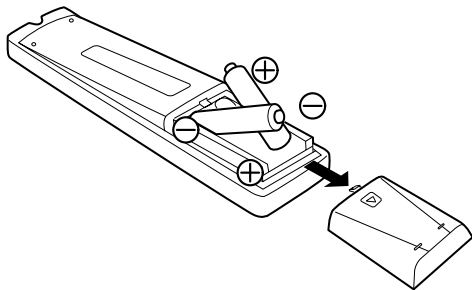

When to replace batteries

If the distance required between the remote and main unit decreases or if the unit stops responding to the remote buttons, replace both batteries with new ones. Dispose of the used batteries according to the instructions on them or requirements set by your local municipality.

CAUTION

Misuse of batteries could cause them to rupture or leak, which might result in fire, injury or the staining of nearby materials. Please read and observe the precautions on page 3 carefully.

Names and functions of parts (turntable)

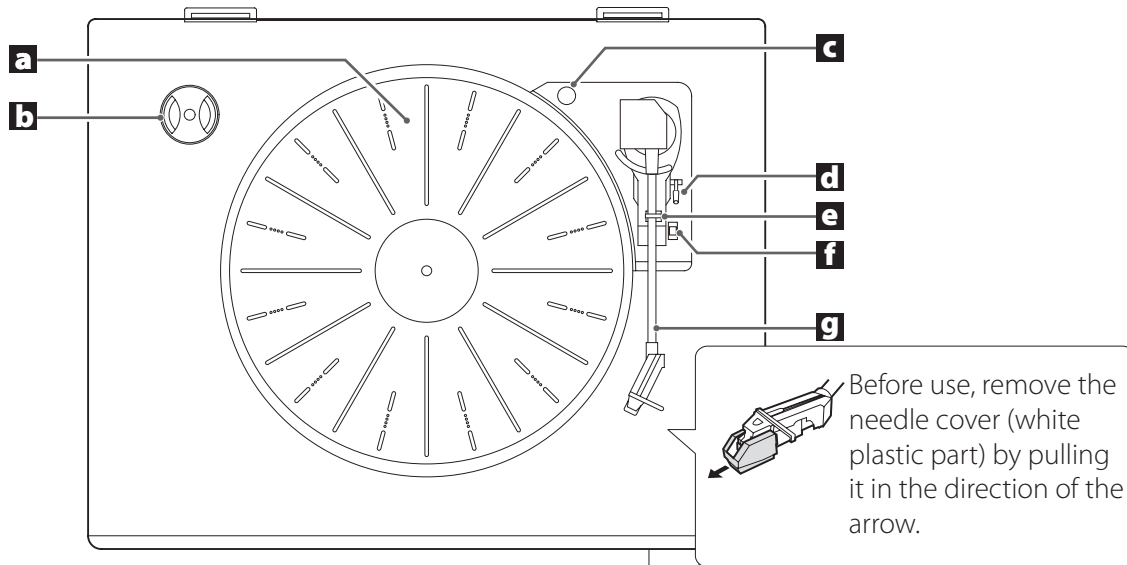

a Turntable

Place records centered on the turntable.

b 45 RPM adapter

Use this when playing back records with large holes.

c Transport locking screw

Before using the record player, use a coin or other tool to turn the transport locking screw clockwise until it stops.

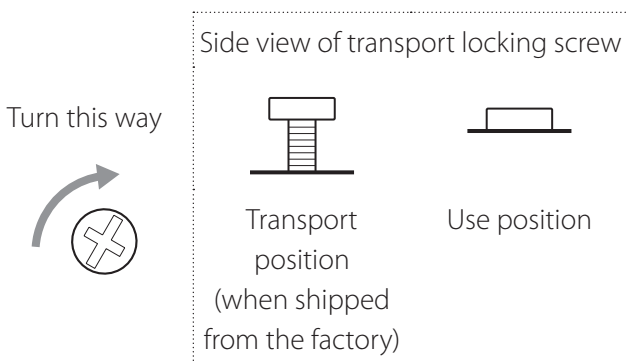

Before transporting this unit (to move residences, for example) turn the screw counterclockwise until it stops to secure the turntable.

d Cue lever

Use this lever to lift the tone arm from the record.

e Tone arm holder

This is a rest for the tone arm. Gently push the clasp to the right to release the tone arm before playing a record.

f Rotation speed selection switch

Set the rotation speed (RPM) suitable for the record.

g Tone arm

When you move the tone arm toward the record, the turntable will begin to turn.

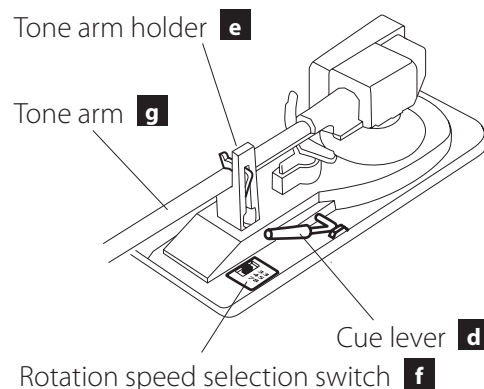

Turntable cover

Attaching the turntable cover

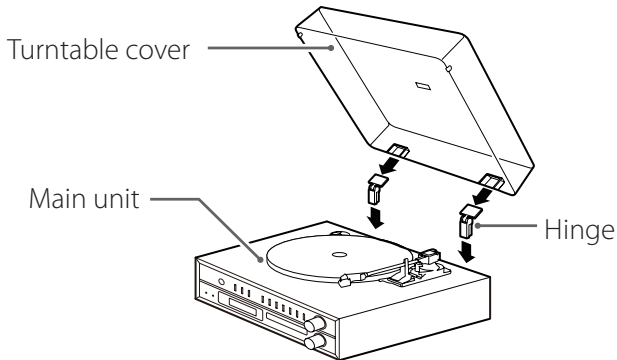

- 1 Insert the hinges completely into the hinge holders at the left and right ends of the back of the main unit.**
- 2 Align the tops of the hinges with the turntable cover hinge holders and insert them.**

Removing the turntable cover

Hold both edges of the turntable cover and lift it slowly to remove it along with the hinges from the unit. Then, remove the hinges from the turntable cover.

Opening and closing the turntable cover

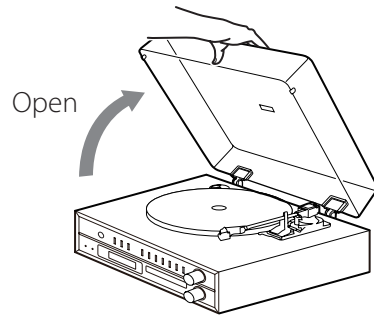

Opening

Hold the front edge of the turntable cover and gently lift it open completely until it stops. The turntable cover will stay open in this position.

Closing

Gently lower the turntable cover until it is closed.

⚠ Be careful not to pinch your hand, for example, when closing the turntable cover.

Setting the clock (1)

Set the current time before using the unit.
You can set the clock when the unit is in standby.

- 1 Press the STANDBY/ON button to put the unit into standby.**

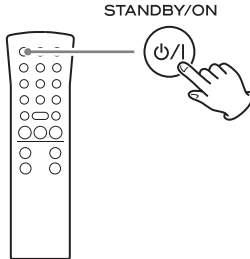

NOTE

When the ring around the button is not lit blue, the unit is in standby. Note that the clock cannot be set when the unit is on.

- 2 Press and hold the CLOCK ADJUST button for at least two seconds.**

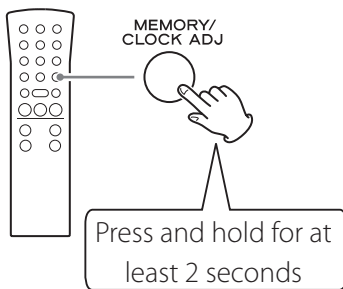

"SET CLOCK" scrolls across the display.



- 3 Press the TIME (∨/∧) buttons to switch between 24 HOUR and 12 HOUR (24-hour or 12-hour time display).**

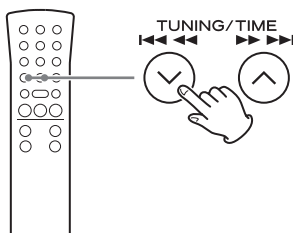

- If a setting is left for more than 20 seconds, this time setting mode will end.

- 4 Press the CLOCK ADJUST button again.**

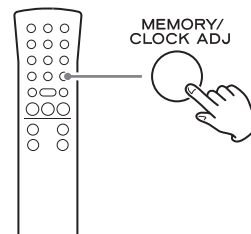

Display example

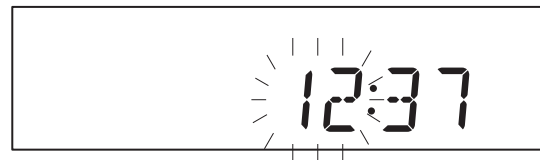

The "hour" value blinks.

- 5 Press the TIME (∨/∧) buttons to set the current hour.**

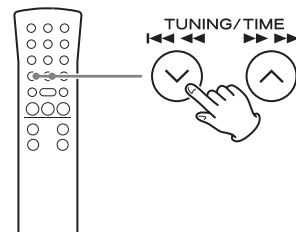

Continued on the next page →

Setting the clock (2)

6 Press the CLOCK ADJUST button.

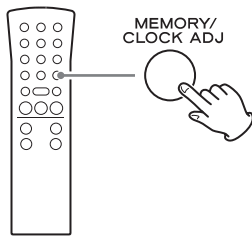

Display example

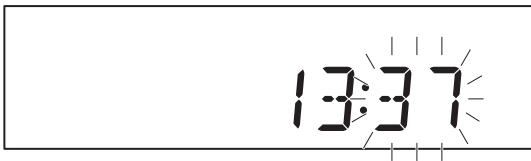

The minute value blinks.

7 Press the TIME (∨/∧) buttons to set the current minute.

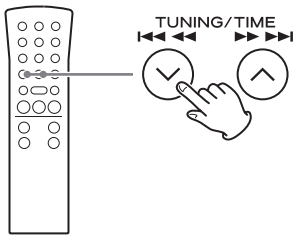

8 Press the CLOCK ADJUST button.

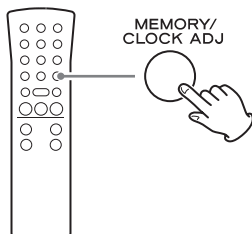

This completes the procedures for setting the time.

The clock will start from the set minute at 0 seconds.

- The unit's clock and wakeup timer settings will be erased if a power outage occurs or the power cord is unplugged from an outlet.

Current time display

The clock is always shown when the unit is in standby mode (off) and when the function is set to PHONO/AUX.

Press the remote control's DISPLAY button to show the clock on the display.

- The current time is shown for three seconds in CD and FM/AM modes.

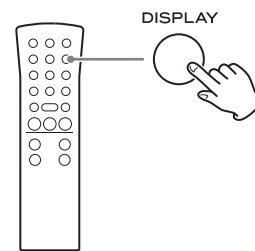

Display example



Current time

- The DISPLAY button does not function in AUX/PHONO and Bluetooth modes.
- In Bluetooth mode, the current time is only shown when paired.

Basic operation (1)

- 1** Press the **STANDBY/ON** button to turn the unit on.

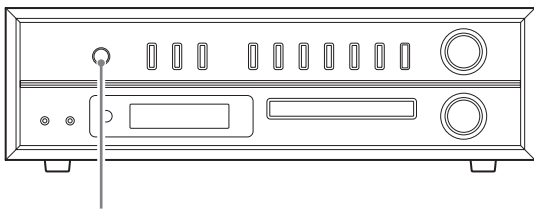

STANDBY/ON

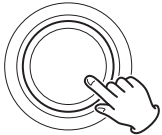

The ring around the STANDBY/ON button lights blue when on.

- Even when in standby (unit off), pressing a function button will turn the unit on.

- 2** Press a function button to set the playback source.

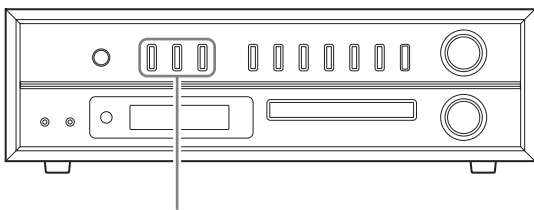

PHONO/AUX

FM/AM

CD/Bluetooth

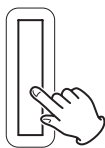

When a playback source is selected, the corresponding indicator appears on the display.

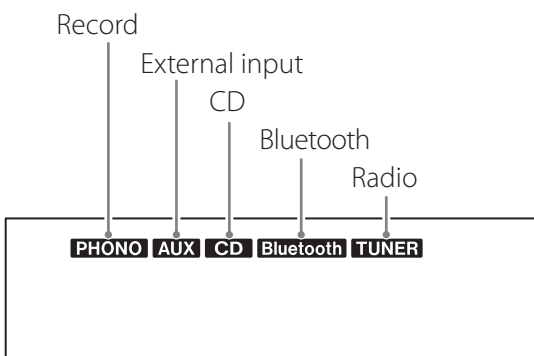

- 3** Turn the **VOLUME** knob to adjust the volume.

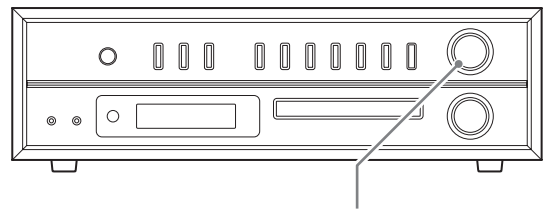

VOLUME

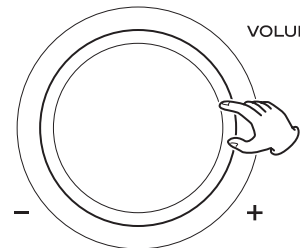

MIN (0): minimum volume
MAX (40): maximum volume

Turn the VOLUME knob right to raise the volume and left to lower it.

- The default value is 20.
- When you turn the VOLUME knob, the volume will be shown for about three seconds.
- When the volume is at minimum level, "MIN" appears on the display. At maximum, "MAX" appears.

⚠ Sudden loud noises could damage your hearing or cause other harm. Set the volume to minimum. After sound output begins, adjust the volume to a suitable level.

- When not using this unit, press the STANDBY/ON button to put the unit into standby.

Basic operation (2)

Adjusting the bass, treble and stereo balance

- 1 Press the **SOUND** button to select the item you want to adjust.

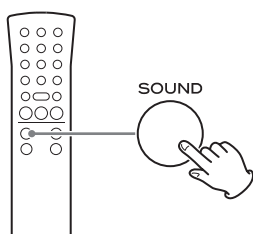

Pressing the SOUND button cycles through the items in the following order.



- 2 Within three seconds, start using the **VOLUME (+/-)** buttons to adjust the setting.

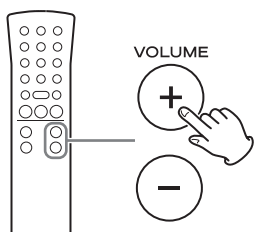

- If three seconds pass without any adjustment, the setting mode will end.

Setting items and ranges

BASS (low frequencies)

Use to adjust the bass.

Setting range: -5 to +5

Default value: 0

Display example

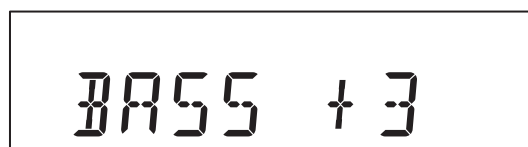

TREBLE (high frequencies)

Use to adjust the treble.

Setting range: -5 to +5

Default value: 0

Display example



BALANCE

Use to adjust the left-right stereo balance.

Setting range: L+10 to R+10

Default value: CENTER

Display example

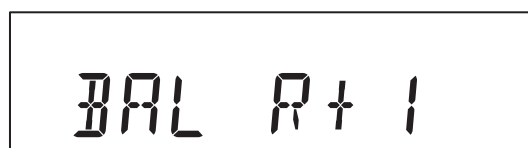

You should usually leave BALANCE set to CENTER.



Adjusting the brightness of the display

Press the DIMMER button to cycle through the following brightness settings.

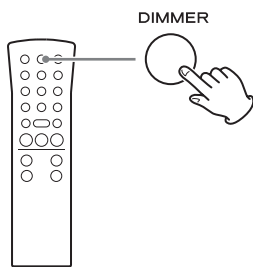

- When the unit enters standby, the dimmer setting is reset to ordinary brightness.

Muting the output

Press the MUTE button to temporarily silence the output. Press the MUTE button again to resume output at the previously set volume level.

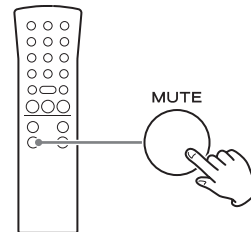

- When the mute function is active, "MUTE" appears on the display.
- When the mute function is active, adjusting the volume will unmute the output.
- When the mute function is active, changing the source will unmute the output.

Listening to a CD (1)

- 1 Press the CD/Bluetooth button to select CD.**

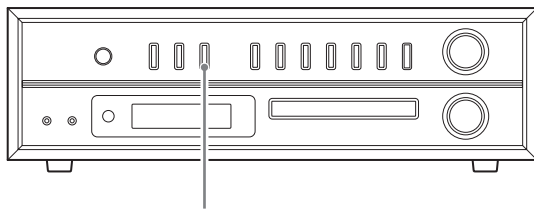

CD/Bluetooth

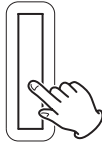

Press the CD/Bluetooth button again to switch between CD and Bluetooth.

After switching to CD, "DISC" will appear, "READING" will blink for several seconds, and then the CD will be in a stopped state. If no disc is loaded, "NO DISC" appears on the display.

- 2 Press the open/close (▲) button to open the tray.**

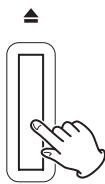
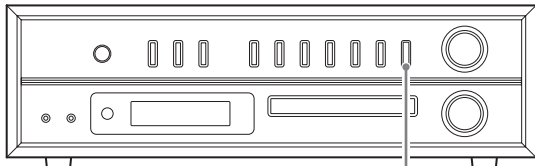

The disc tray opens forward.

- 3 Place a disc centered on the tray with the labeled side up.**

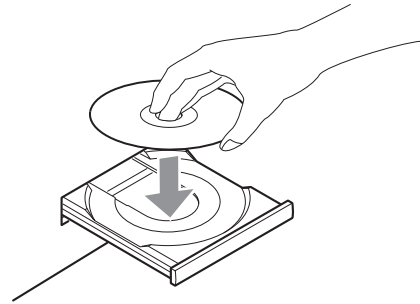

- Never place more than one disc on the tray.
- If the tray is closed while a disc is outside the center guides, the disc might become stuck inside and the tray might not open. Be sure to always place discs within the guides at the center of the tray.
- Do not force the tray by hand when opening or closing.

- 4 Press the open/close (▲) button to close the tray.**

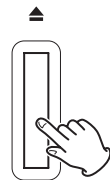
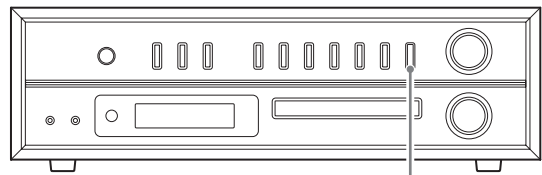

Be careful not to let your fingers be pinched when the tray closes.

- The unit takes a few seconds to load the disc. No buttons will work when "READING" is displayed. Wait until the disc information is displayed.

Audio CD display example

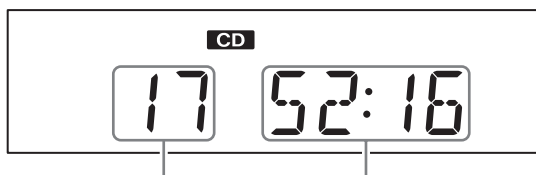

Total number of tracks Total playback time

MP3/WMA disc display example

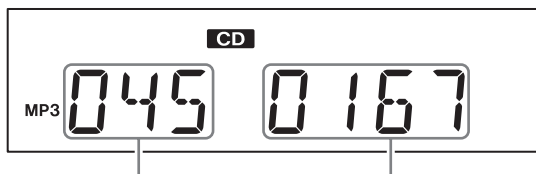

Folder number File number

- A non-audio disc might be “played” in the same manner as an audio disc, but sound will not be output.
- When a WMA disc is loaded, “WMA” will appear on the left side of the display.

5 Press the play/pause (▶/||) button.

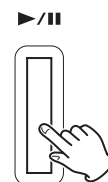
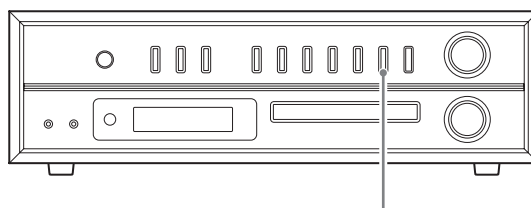

Playback will start from the first track and ▶ will appear on the display.

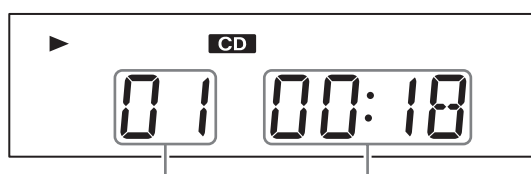

Track number Playback elapsed time

- If you press the play/pause (▶/||) button without closing the disc tray, the tray will close automatically and playback will start.
- MP3/WMA files that are not placed in a subfolder are in the “001 (ROOT)” folder. Playback starts from the first track in the “001 (ROOT)” folder.
- For details about the playback order of MP3/WMA files, see page 39.
- After all tracks have played, playback will automatically stop.

Listening to a CD (2)

Pausing playback

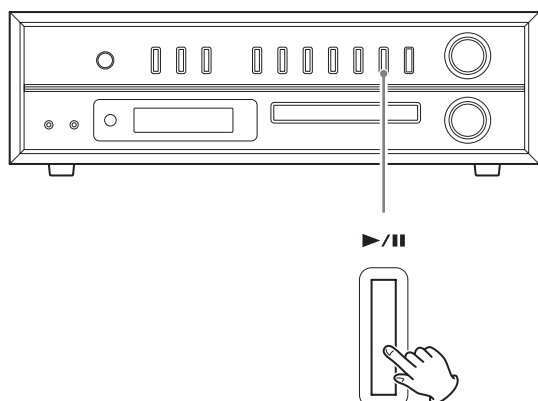

Press the play/pause (▶/||) button to pause playback. When paused, press the play/pause (▶/||) button to resume playback from the paused point.

- When paused, the playback time will blink.

Stopping playback

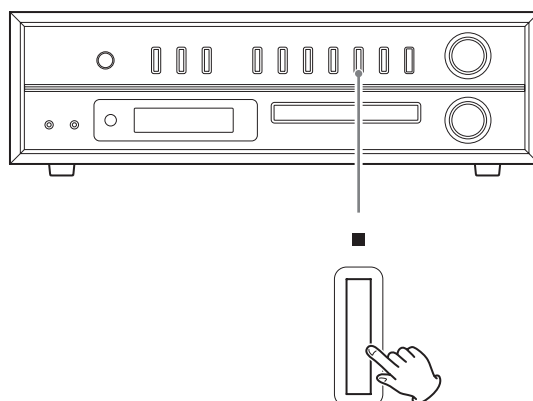

Press the stop (■) button to stop playback.

Skipping tracks/files

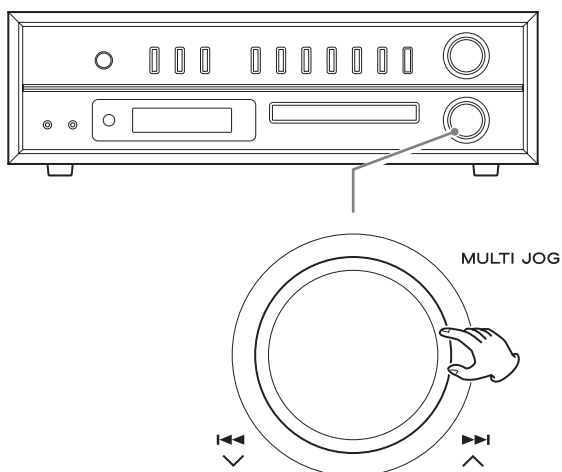

During playback, turn the skip (◀◀/▶▶) knob to skip to the previous or next track/file and start playback. Keep turning until you reach the desired track number.

- When stopped, after selecting a track with the skip (◀◀/▶▶) knob, press the play/pause (▶/||) button to start playback.
- During playback, turn slightly toward ◀◀ to return to the beginning of the currently playing track. To play an earlier track, continue turning toward ◀◀.

Search for a part of a track

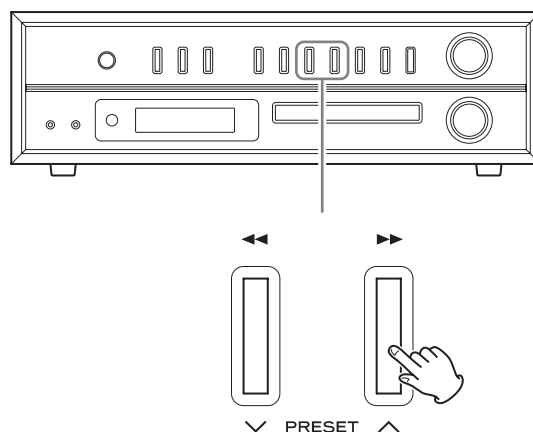

During playback, press and hold a search (◀◀/▶▶) button to search forward/backward. When you stop pressing, ordinary playback will resume.

Programmed playback (1)

Up to 32 tracks/files can be programmed in the desired order.

Program tracks when playback is stopped.

Programming tracks/files

1 Press the CD/Bluetooth button to select "CD".

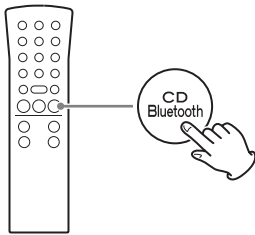

2 Press the MEMORY button when stopped.

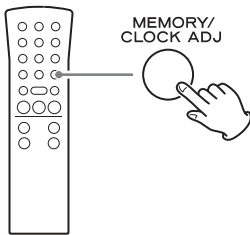

Display example

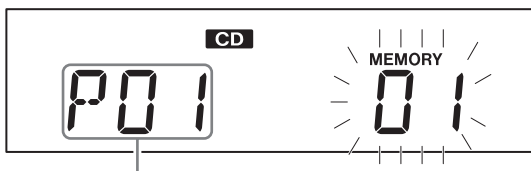

Program number

The track number (or folder and file numbers) and the MEMORY indicator blink.

- To stop programming, press the stop (■) button or wait 20 seconds or more.
- During programming if you do nothing for 20 seconds or more, the program will be confirmed.

Example of display after program confirmation

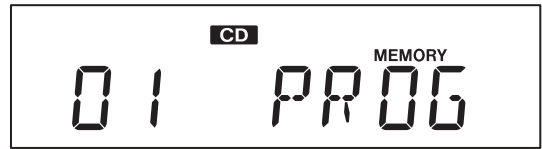

3 Select a track to add to the program.

With an audio CD

Use the skip/search (◀◀ ◀▶/▶▶ ▶▶▶) buttons to select a track by number.

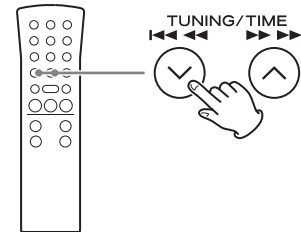

Display example

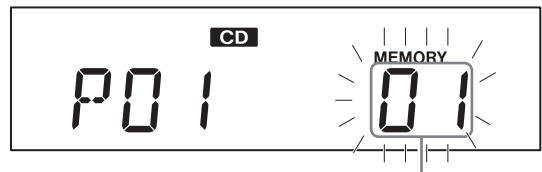

Track number

With an MP3/WMA disc

To select a folder by number, use the MP3 (∨/∧) buttons.

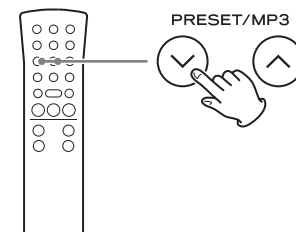

To select a file by number, use the skip/search (I◀◀◀/▶▶▶I) buttons.

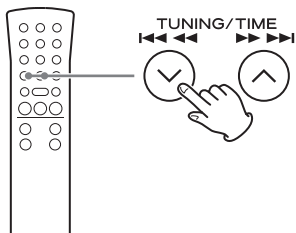

Display example

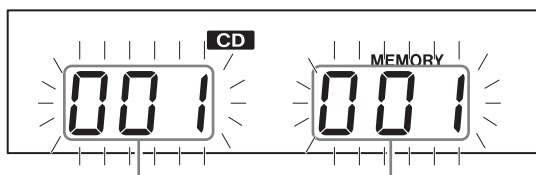

Folder number File number

- This unit treats MP3/WMA files that are not in folders as being in the 001 (ROOT) folder.
- If you change the folder or file number, only the MEMORY indicator will blink.

4 Press the MEMORY button.

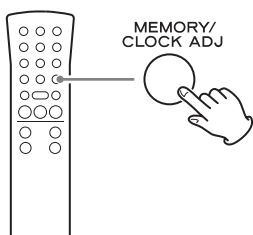

The selected track is added to the program, and "P02" appears on the display.

- To program multiple tracks, repeat steps **3** to **4**.
- To stop programming, press the stop (■) button.

5 When you have finished adding tracks to a program, press the play/pause (▶/||) button to start programmed playback.

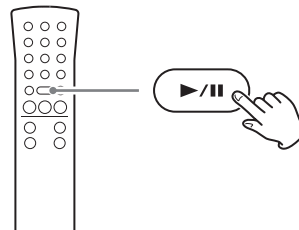

- To stop programmed playback, press the stop (■) button. The contents of the program are retained.
- During programmed playback, use the skip/search (I◀◀◀/▶▶▶I) buttons to select different tracks/files in the program. You can also use the scroll (MULTI JOG) knob on the main unit for this operation.
- During programmed playback, shuffle playback (page 39) is not possible.
- The display will appear as follows when programmed playback completes.

Display example

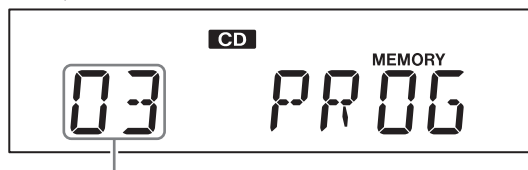

Total number of program tracks

Programmed playback (2)

Checking the program order

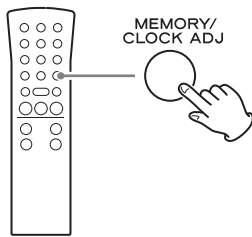

When stopped, press the MEMORY button to cycle through the program numbers and the programmed track numbers in order.

Adding tracks to the end of the program

- 1** When stopped, press the MEMORY button repeatedly to show the number which is one higher than the last program number.

When using an audio CD, the track number and MEMORY indicator will blink.

When using a MP3/WMA disc, the folder number, file number and MEMORY indicator will blink.

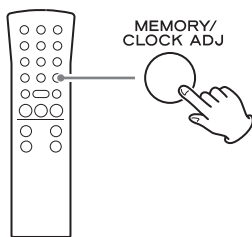

- 2** Press the \lll or \ggg button to select a track.

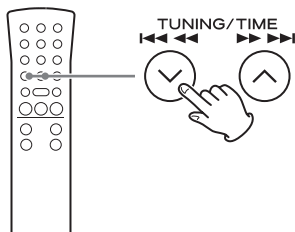

- 3** Press the MEMORY button.

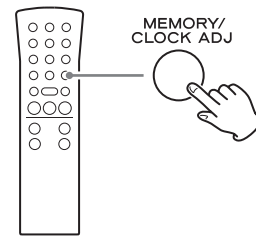

The track/file is added to the end of the program.

Changing a track/file within the program

- 1** When programmed playback is stopped, press the MEMORY button repeatedly until the program number of the track/file you want to change appears on the display.

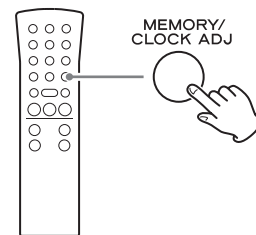

- 2** Use the skip/search (\lll / \ggg) buttons to select the track that you want to use as a replacement in the program.

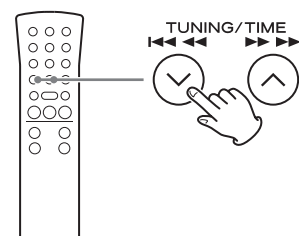

3 Press the MEMORY button.

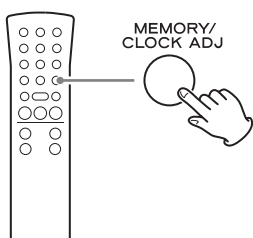

The selected track/file is added at the selected program number, replacing the file that was there.

Clearing all the program contents

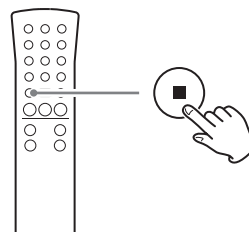

Press and hold the stop (■) button for at least two seconds when stopped.

The contents of the program are cleared.

When the contents of the program are cleared, "PROGRAM CLEAR" scrolls across the display.

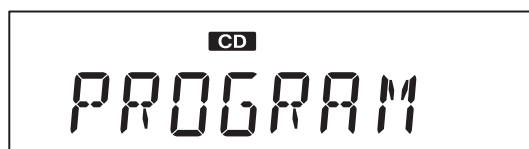

- The program is also cleared in the following cases.
 - The unit enters standby mode
 - The PHONO/AUX, FM/AM or CD/Bluetooth button is pressed, changing the source
 - The disc tray is opened

Repeat and shuffle playback

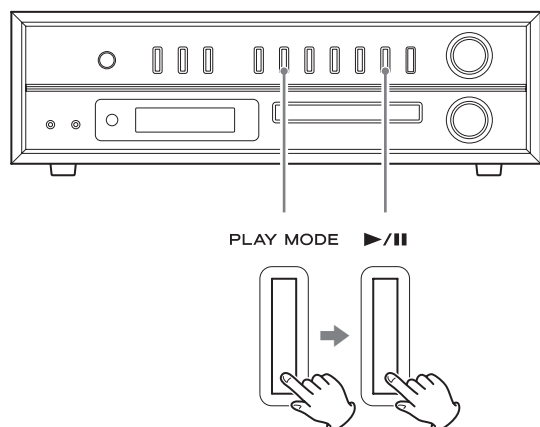

When the CD function is active, press the PLAY MODE button to cycle through the following playback modes.

When an audio CD is loaded

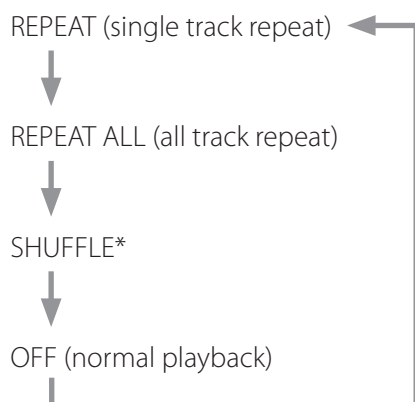

When an MP3/WMA disc is loaded



Press the play/pause (▶/||) button when the mode you want to select appears to start playback.

*If shuffle is selected, playback starts automatically.

- You can also change the playback mode by pressing the PLAY MODE button during playback.
- Any of the following operations will end repeat or shuffle playback mode.
 - The stop (■) button is pressed
 - The unit enters standby mode
 - The PHONO/AUX, FM/AM or CD/Bluetooth button is pressed, changing the source
 - The disc tray is opened

Repeat playback

REPEAT (single track/file repeat)

During playback, press the PLAY MODE button once to repeat playback of the currently playing track/file. "REPEAT" appears on the display.

- If you turn the main unit's skip (◀◀ / ▶▶) knob or press the remote control's skip/search (◀◀ ◀◀ / ▶▶ ▶▶) buttons and select another track/file, that track/file will be played repeatedly.
- When stopped, press the PLAY MODE button and then use the main unit's skip (◀◀ / ▶▶) knob or remote control's skip/search (◀◀ ◀◀ / ▶▶ ▶▶) buttons to select a track/file. Press the play/pause (▶ / ||) button to start single repeat playback.
- During programmed playback, the track/file being played will be played repeatedly.

REPEAT ALL (all track/file repeat)

Press the PLAY MODE button twice (or three times for an MP3/WMA disc).

"REPEAT ALL" appears on the display and repeat playback of all tracks/files starts.

- During programmed playback, the programmed tracks/files will be played repeatedly.

About MP3/WMA files (1)

REPEAT FOLDER (MP3/WMA discs only)

Press the PLAY MODE button twice.

"REPEAT FOLDER" appears on the display, and the files in the selected folder are played back repeatedly.

Shuffle playback

All the tracks/files on the disc are played back randomly.

SHUFFLE

Press the PLAY MODE button repeatedly until "SHUFFLE" appears on the display.

- During shuffle playback, turn the main unit's skip (▶▶|) knob right or press the remote control's skip/search (▶▶ ▶▶|) button to start playback of the next random track/file. Turn the main unit's skip (|◀◀) knob left or press the remote control's skip/search (|◀◀ ◀◀) button to return to the beginning of the current track/file.
- Shuffle playback is not possible during programmed playback.

File playback order

A disc that contains MP3/WMA files can have the files in folders in the same manner that files are managed on an ordinary computer. One folder can also contain multiple subfolders.

Example of folder numbers and file playback order (1 to 9) during normal playback of a disc that contains MP3/WMA files

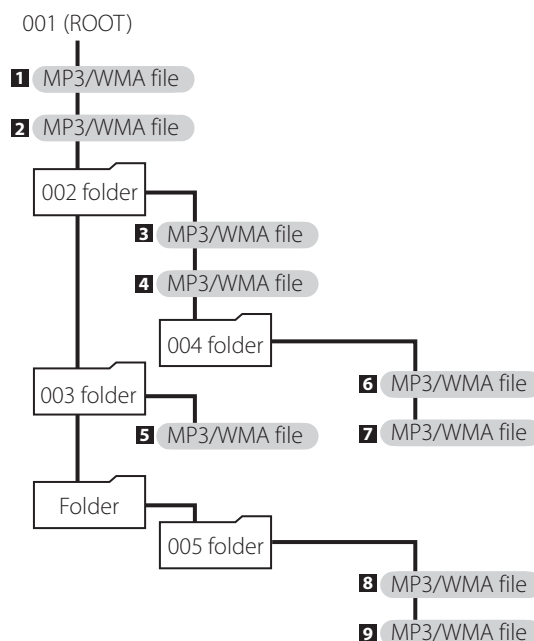

- Adding, removing or relocating files and folders could change the order shown in the above illustration.

About MP3/WMA files (2)

Selecting folders and files

To select a folder by number, use the main unit's search (◀◀/▶▶) buttons.

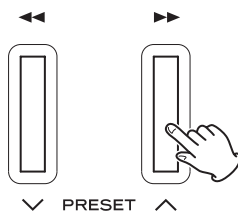
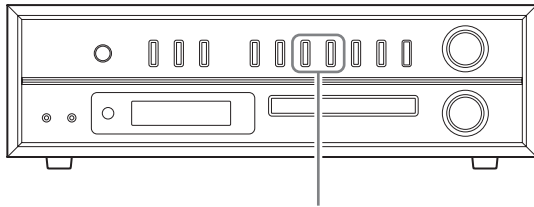

When using the remote, use the MP3 (∨/∧) buttons.

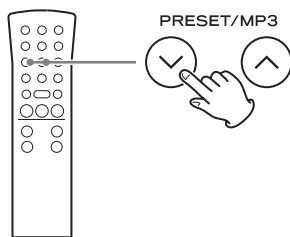

To select a file by number, use the main unit's scroll (MULTI JOG) knob.

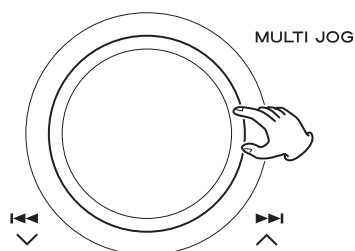
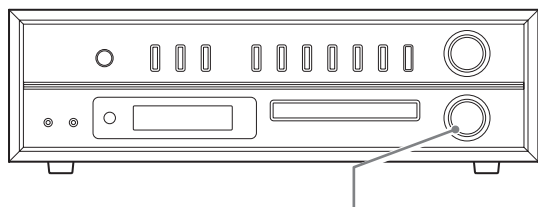

- After selecting the folder/file number, press the play/pause (▶/||) button to start playback. If the play button is not pressed within five seconds, the disc information will appear on the display.

Changing the display

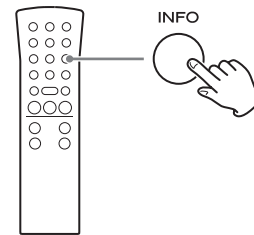

Each time you press the INFO button, the information on the display changes as follows.

- The first 32 characters of the song/artist/album names are shown.
- If the file information uses Japanese, Chinese or other double-byte characters, playback is possible but information will not be shown correctly on the display.
- After each item of information scrolls across three times, the elapsed playback time will appear again.
- When a WMA disc is loaded, "WMA" will appear on the left side of the display.

Display example

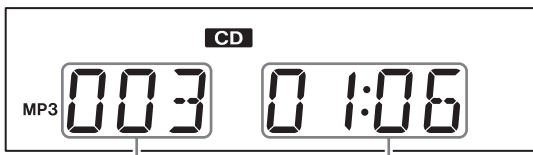

Track number

Playback elapsed time

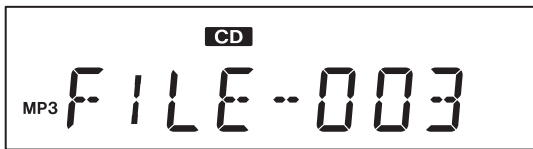

File name



Folder name



Title name

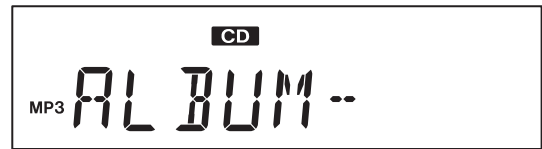

Album name

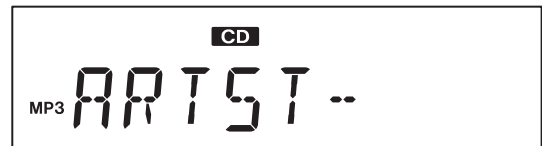

Artist name

Listening to audio from a Bluetooth device

With this unit, you can enjoy listening to music played back on another Bluetooth device wirelessly.

1 Press the CD/Bluetooth button to select "Bluetooth".

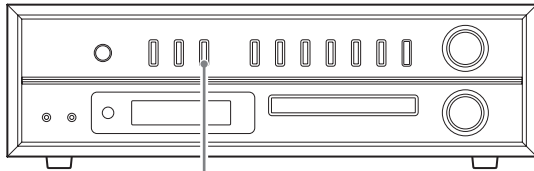

CD/Bluetooth

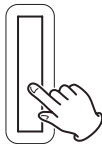

"PAIRING" appears on the display, and the unit searches for paired devices.

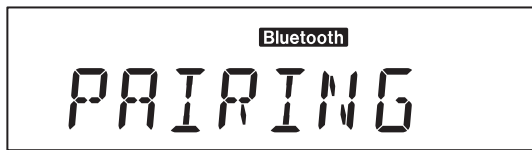

- Press the CD/Bluetooth button to select "Bluetooth" (the Bluetooth indicator lights).

When connection with a Bluetooth device succeeds, the Bluetooth icon (📶) appears and "BLUETOOTH" scrolls across the display.

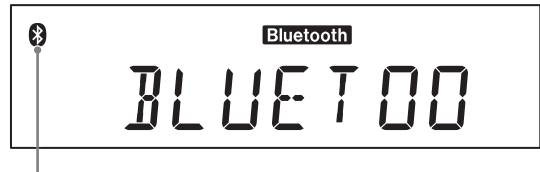

Bluetooth figure mark



After "BLUETOOTH" scrolls across five times, the current time is shown.

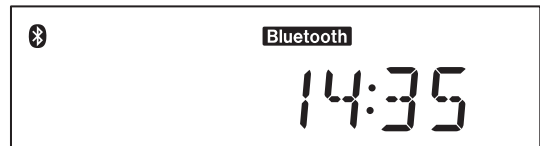

- The unit will automatically try to connect to the previously connected device.
- If it cannot connect for two minutes or longer, "NO DEVICE CONNECTED" will scroll across the display.
- Pairing is necessary before using the Bluetooth function of this unit for the first time and when you want to connect a new Bluetooth device.
- If connection fails, confirm that the other Bluetooth device is able to make a Bluetooth connection.
- If the connection is broken during use, "NO DEVICE CONNECTED" scrolls across this unit's display. Conduct the connection operations again on this unit and the other Bluetooth device.

2 Operate the Bluetooth device to start playback.

If the connected Bluetooth device supports AVRCP, you can use this unit or the remote control to play, pause or stop audio on that device.

Depending on the Bluetooth device being used, remote control operation might not be supported or actual operations might differ.

- The volume, however, cannot be adjusted remotely.

Audio/Video Remote Control Profile (AVRCP)

To control playback of a Bluetooth device, the Bluetooth device must support AVRCP.

Some Bluetooth devices, however, have different functions depending on their specifications.

- Depending on the Bluetooth device, skipping tracks might not be possible using this unit's skip (|◀◀/▶▶|) knob. In this case, use this unit's search (◀◀/▶▶) buttons.
- If you cannot control another Bluetooth device with this unit, operate the other Bluetooth device directly.

Unpairing a device

To unpair with a connected Bluetooth device, press the PAIRING button.

- If you later want to use a Bluetooth connection with that Bluetooth device, you must pair them again.
- This deletes all pairing information. Unpairing with just one device is not possible.

Pairing with another Bluetooth device

Pairing is necessary before using the Bluetooth function of this unit for the first time and when you want to connect a new Bluetooth device.

Follow these procedures to pair the unit with the other device.

Pairing

1 Press the CD/Bluetooth button to select "Bluetooth".

After "BLUETOOTH" scrolls across the display, "PAIRING" appears, showing that the unit is ready to be paired with another device.

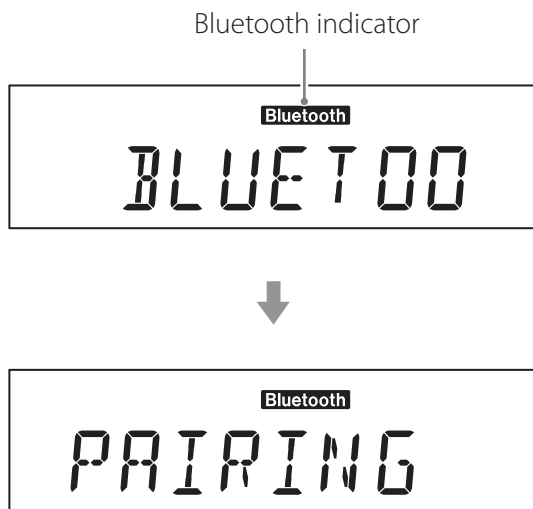

If it cannot connect for two minutes or longer, "NO DEVICE CONNECTED" will scroll across the display.

To begin pairing from this state, press the PAIRING button to put the unit into pairing mode. "PAIRING" appears on the display.

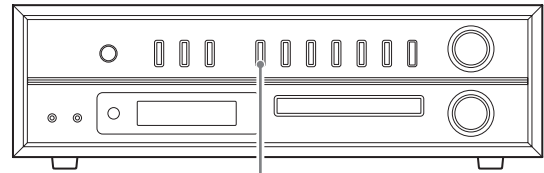

PAIRING

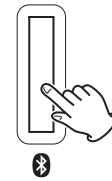

2 Enable the Bluetooth communication function on the other Bluetooth device.

Listening to records (1)

Before using the record player, use a coin or other tool to turn the transport locking screw clockwise until it stops. Remove the stylus cover (made of white plastic) (page 23).

1 Press the PHONO/AUX button to select "PHONO".

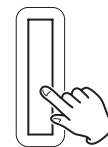
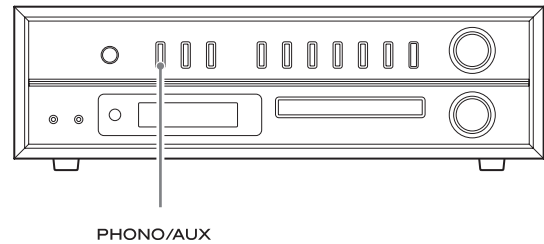

Each time the PHONO/AUX button is pressed, PHONO (record) and AUX (external component) are selected alternatively.

2 Open the turntable cover slowly.

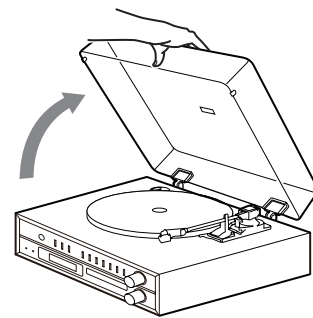

⚠ Be careful not to pinch your hand, for example, when closing the turntable cover.

3 From the Bluetooth device select "LP-P1000" (this unit).

- If a passkey is required during pairing, input "0000".

When connection succeeds, the unit will make an electronic beeping sound, and the Bluetooth figure mark (📶) will appear on the display.

- If it cannot connect for two minutes or longer, "NO DEVICE CONNECTED" will scroll across the display and pairing mode will end.
- This unit can retain pairing data for up to five devices. After five devices have been paired, if a new device is paired, the oldest pairing will be overwritten.
- When a Bluetooth device is connected, if you change the input with a function button or press the STANDBY/ON button to put the unit into standby mode, the next time the unit is turned on, the last connected Bluetooth device will automatically connect again assuming it is in range and has its Bluetooth function activated.
- If you disconnect from the other Bluetooth device, "NO DEVICE CONNECTED" will appear.
- If the other Bluetooth device is waiting to pair, pairing will occur automatically when this unit enters pairing mode.

Listening to records (2)

3 Place a record on the turntable.

When playing a 45 RPM large-hole single record, use the included adapter.

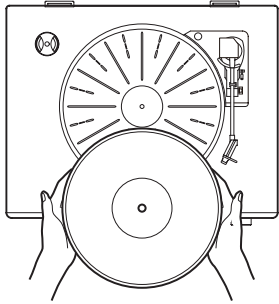

4 Set according to the rotation speed (RPM) of the record.

The rotation speed can be set to one of three options: 33 1/3, 45 or 78.

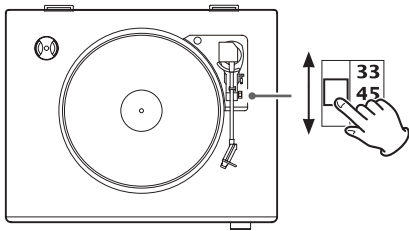

5 Move the tone arm clasp to the right to release the tone arm.

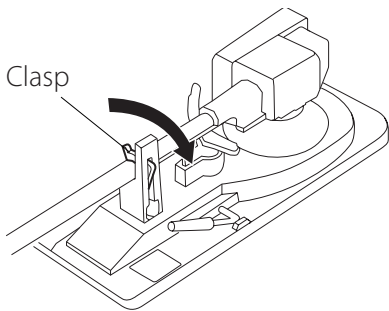

6 Lift the cue lever to raise the tone arm.

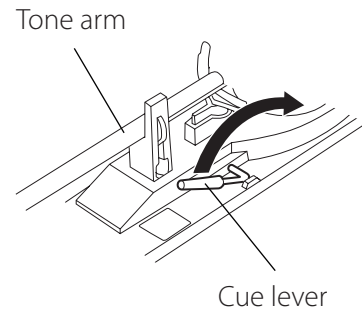

- You can also leave the cue lever down and move the raised tone arm over the record and then lower the tone arm slowly to start playback.

7 Move the tone arm to the edge of the record or the track where you want to start playback.

When you move the tone arm toward the record, the turntable will begin to turn.

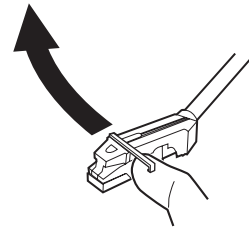

8 Slowly lower the cue lever to slowly lower the tone arm.

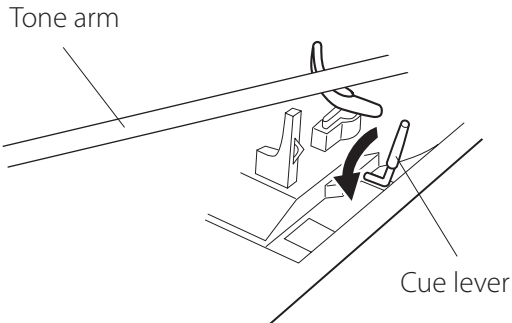

- During record playback, you can close the turntable cover to avoid dust.

⚠ Do not place anything on the turntable cover. Objects on the cover might cause noise due to vibrations or fall off, especially during playback.

During record playback, feedback could occur if the volume is too loud. If this happens, turn the VOLUME knob left to lower the volume.

When playback finishes

When the end of the record is reached, the tone arm automatically returns to the tone arm holder and turntable rotation stops (auto return function).

- To stop playback manually, slightly lift the tone arm using the cue lever or a finger and return the tone arm to the tone arm holder.

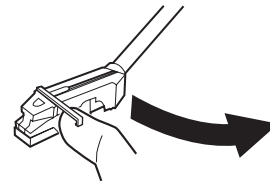
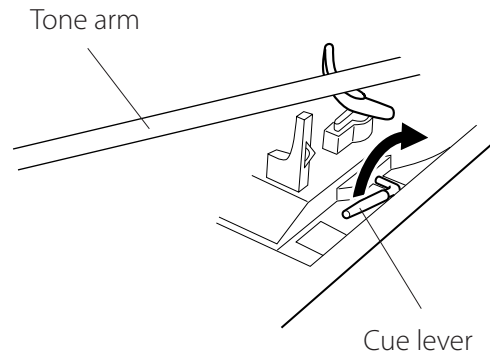

The auto return function might not work depending on the record. In that case, move the tone arm back to its original position manually.

Listening to the radio

Press the FM/AM button to select FM or AM band.

When using the main unit

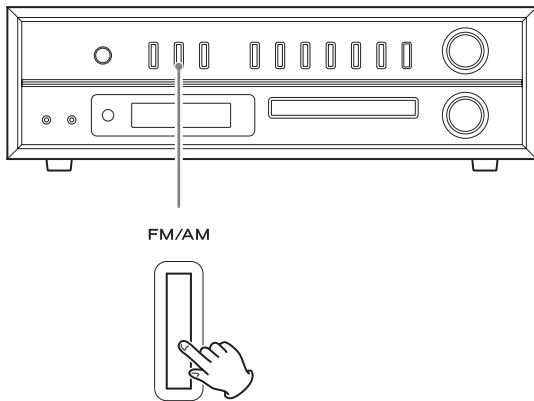

When using the remote control

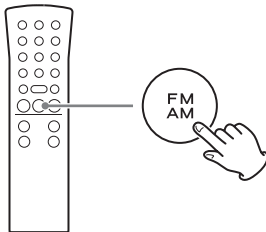

FM radio reception example



AM radio reception example



Automatic station selection

Press a ∇/\wedge button repeatedly until the frequency begins to change. After the frequency starts changing, stop pressing the button to start automatic station selection.

When using the main unit

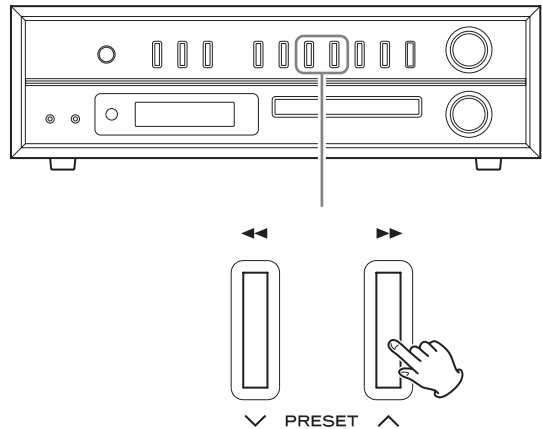

When using the remote control

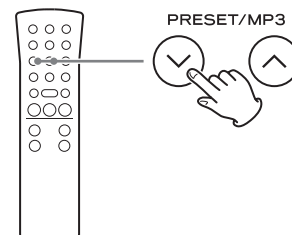

- "SEARCH" appears on the display until the station is found.

Display example



- When a radio station is received, automatic station selection ends.
- To cancel automatic station selection, press a ∇/\wedge button again.
- If the reception is poor or the antenna is disconnected, "PLEASE CHECK ANTENNA" scrolls across on the display. Check the antenna position and connection and then try the operation again.

Manual station selection

When using the main unit

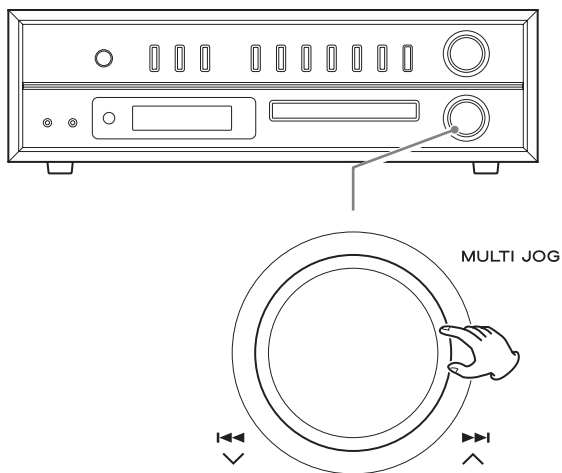

Turn the scroll (MULTI JOG) knob to change the reception frequency.

- Turn right to increase the reception frequency and left to decrease it.

When using the remote control

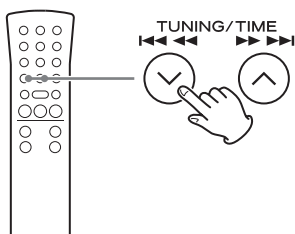

Press a TUNING/TIME (∨/∧) button briefly to change the frequency by a fixed step.

- Keep pressing the TUNING/TIME (∨/∧) button until you find the station that you want.

FM MODE button

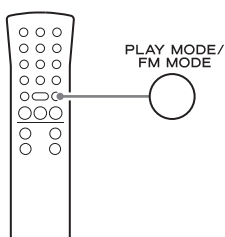

When a stereo FM program is tuned in, you can switch between stereo and mono by pressing the FM MODE button.

Stereo mode selection

When an FM stereo broadcast is being received in stereo, the STEREO indicator appears.

- If reception is poor, the STEREO indicator will not light.

Display example

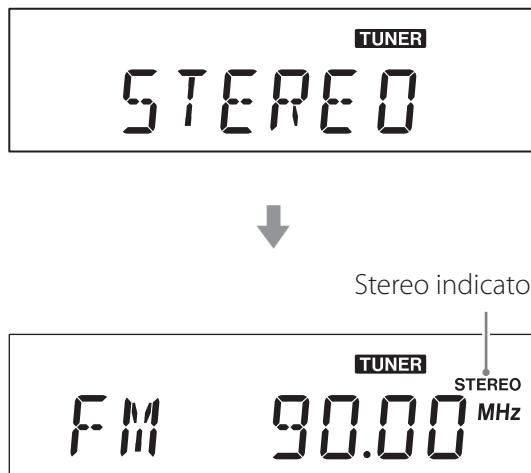

Mono mode selection

When the reception of an FM stereo broadcast is poor, select this mode.

Use to receive broadcasts in mono to improve the sound.

Display example

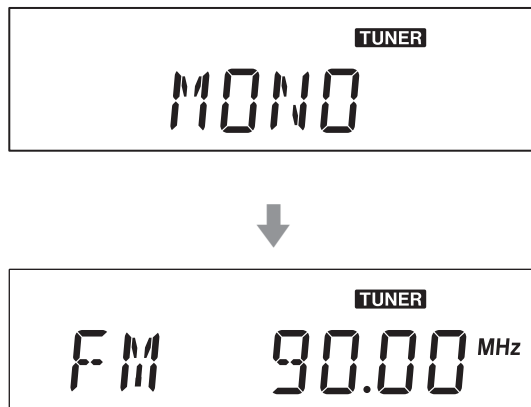

Preset tuning (1)

You can store FM and AM stations into preset numbers 1 to 20 respectively.

1 Press the FM/AM button to select FM or AM band.

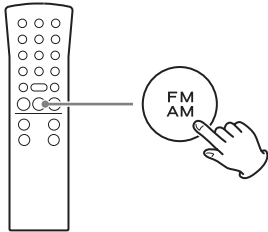

Press the FM/AM button again to switch between FM and AM bands.

2 Use the TUNING (∨/∧) buttons to search for the radio station that you want to save as a preset.

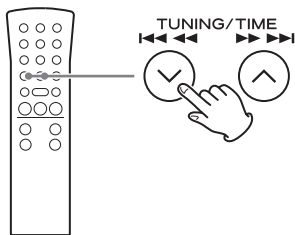

3 After selecting a radio station, press the MEMORY button.

The preset number and the MEMORY indicator blink on the display.

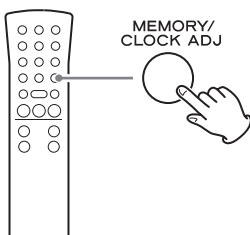

Display example



Preset number

4 Use the PRESET buttons to select the preset number that you want to use to store that radio station.

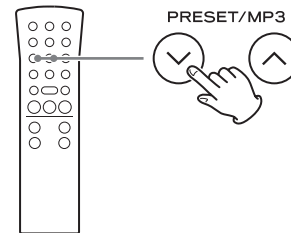

5 Press the MEMORY button.

The radio station will be stored, and the preset number and the MEMORY indicator will stop blinking and continue to appear on the display.

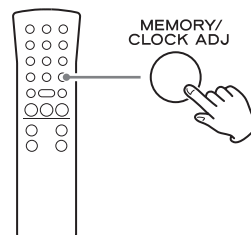

To save more radio station presets, repeat procedures 1 to 5.

Automatic presets

The unit can automatically search for and add presets for the stations that it can receive.

1 Press the FM/AM button to select FM or AM broadcast reception.

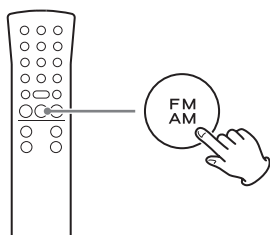

Each time you press the FM/AM button, the unit will switch between FM and AM broadcast reception.

2 Press and hold the MEMORY button for at least two seconds.

"AUTO" appears on the display and the unit automatically adds presets for the stations that it can receive.

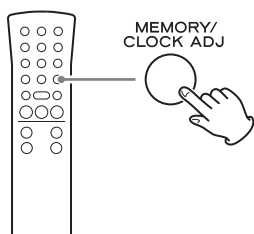

- After 20 presets have been added automatically, "PROG FULL" will appear followed by preset 01 and reception of that station will start.



Listening to a preset station

1 Press the FM/AM button to choose the band.

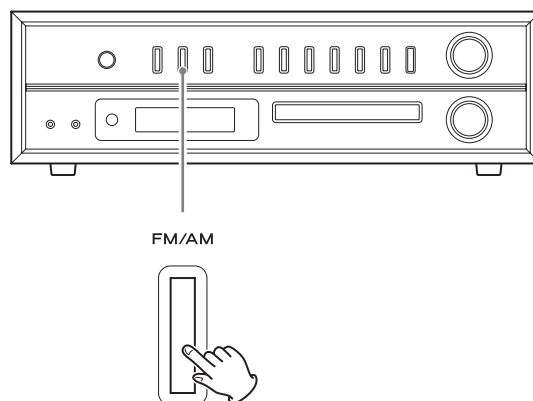

2 Press a PRESET (v/^) button repeatedly until you find the preset number of the radio station you want.

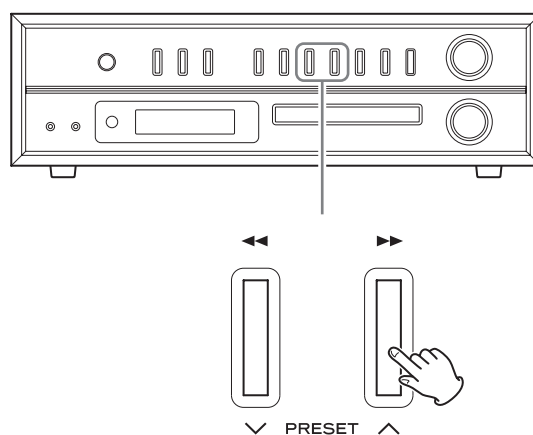

Preset tuning (2)

When using the remote control

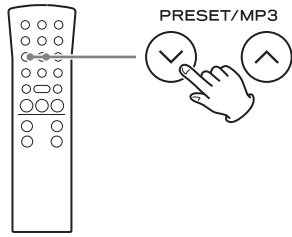

The preset number appears on the left side of the display.

Example when preset 3 is selected



Preset number

- When a preset station is selected, the MEMORY indicator appears.
- After selecting a preset, this number will continue to be shown unless you select another station manually.

Wakeup timer (1)

At the set time, sound will be output from the speakers.

- Adjust the clock before setting the timer (page 25).

Setting the timer

1 Put the unit into standby (power off).

The unit must be in standby to set the timer.

If the ring around the STANDBY/ON button is lit blue, the unit is on. Press the STANDBY/ON button to put the unit into standby.

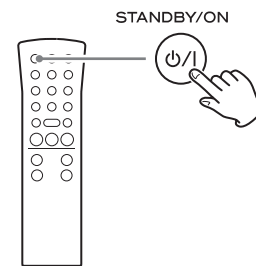

2 Press and hold the TIMER button for at least two seconds.

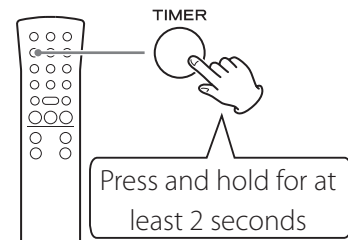

The timer indicator (⌚) blinks and "SET TIMER" scrolls across the display once. "ON TIME" appears and then the time input mode becomes active.

Display example

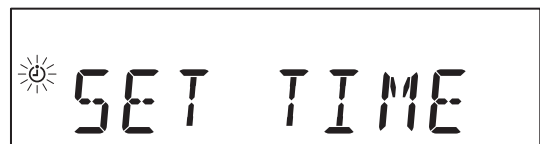

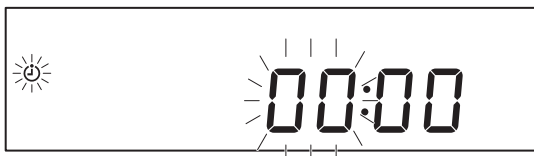

The "hour" value blinks.

- If no action is taken for 10 seconds, timer setting will end automatically.

3 Press the TIME (∨/∧) buttons to set the TIMER ON hour and press the TIMER button.

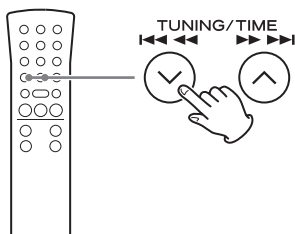

Display example

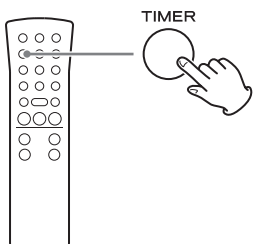
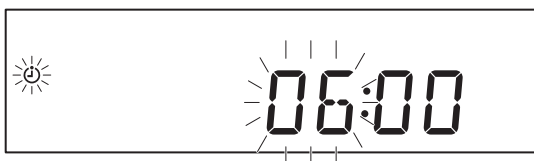

- After setting the hour, the minutes blink.

4 Press the TIME (∨/∧) buttons to set the TIMER ON minute and press the TIMER button.

Display example



After making the TIMER ON setting, "OFF TIME" appears and the hour value blinks.

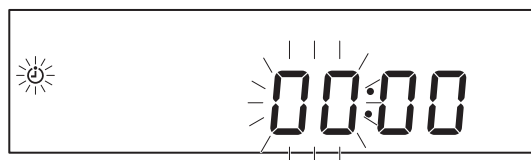
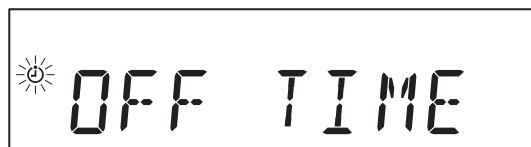

5 Repeat steps 3 and 4 to set the TIMER OFF time.

Display example

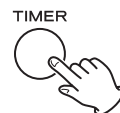
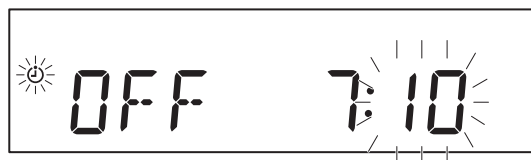

Wakeup timer (2)

- 6** Press the TIME (∨/∧) buttons to select the playback source and press the TIMER button.

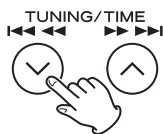

Display example



The sources that can be selected are CD, FM TUNER and AM TUNER.

Press the TIME (∨/∧) button to cycle through the following source settings.



"BLUETOOTH" and "PHONO" cannot be set.

- 7** Press the TIME (∨/∧) buttons to set the volume level.

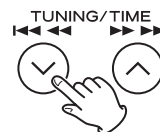

You can set the volume between 5 (minimum) and 32 (maximum).

- When the wakeup timer turns the unit on, the volume will gradually increase until the set volume is reached.

- 8** Press the TIMER button.



Timer indicator

The timer indicator appears.

This completes wakeup timer setting.

- The wakeup timer settings will be erased if a power outage occurs or the power cord is unplugged from an outlet.
- At the TIMER ON time, operation starts and the timer indicator blinks.

Prepare the playback source before the wakeup timer turns the unit on.

If you have selected "CD", place a disc. (If no disc is loaded, the FM tuner will be used.)

Sleep timer

The unit can be set to enter standby after a specified amount of time.

Setting the sleep timer

Press the SLEEP button repeatedly until the desired setting appears on the display.

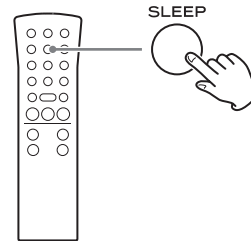

The settings for the time until the unit enters standby change as follows (shown in minutes).



When the sleep timer is active, the SLEEP indicator appears at the bottom right of the display.

- The display is dimmed when the sleep timer is active.
- When the sleep timer is active, press the SLEEP button once to show for a few seconds the amount of time until the unit enters standby.
- When the sleep timer is operating, you can press the SLEEP button twice to turn the sleep timer off.

Turn the wakeup timer on and off when the unit is in standby mode.

Turning the timer off

When you do not want to use the wakeup timer, press the TIMER button to turn it off.

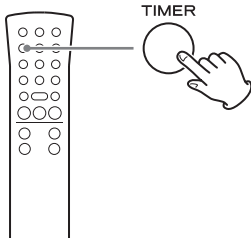

"TIMER OFF" scrolls across the display and the timer indicator disappears from the display.

- You can turn the timer off whether the unit is on or in standby.

Turning the timer on

To use the wakeup timer, press the TIMER button again.

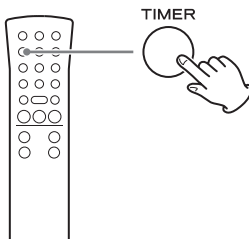

"TIMER ON" scrolls across the display followed by the timer settings in the following order: TIMER ON time, TIMER OFF time, playback source and volume. The timer indicator also appears on the display, showing that the unit is waiting for the TIMER ON time.

- During timer playback, press the TIMER button to disable the timer. In this case, the unit will not enter standby mode (turn off) automatically when the TIMER OFF time is reached.
- The timer cannot be turned on unless the unit is in standby mode.

Listening to a connected device

You can connect the audio output jack or headphones jack of a portable audio player or other device to this unit and listen to its audio playback through this unit.

- 1 Use the included stereo mini plug cable to connect the front panel analog audio input jack (AUX 2 IN) with the headphones jack (or audio output jack) of a portable audio player or other device.**

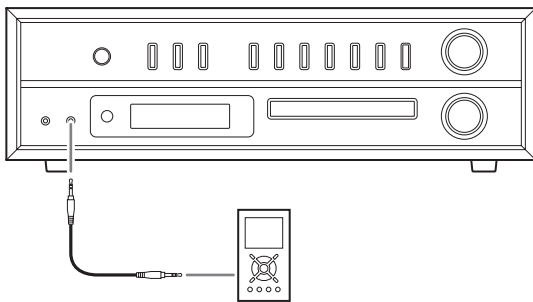

- 2 Press the PHONO/AUX button to select "AUX".**

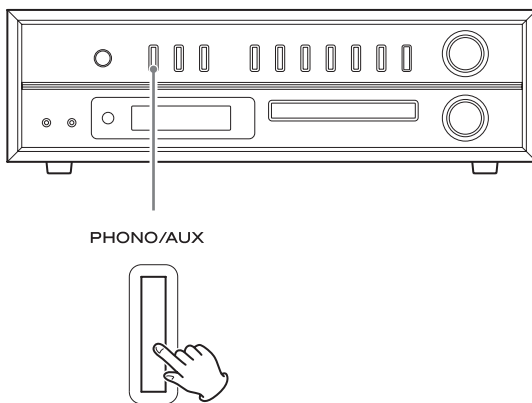

- 3 Start playback on the playback device. Then, adjust the volume of both this unit and the connected device.**

- If the volume is not raised on an audio player when its headphones jack is connected to this unit, no sound will be output from this unit.
- If you raise the volume level of the connected device too high, the sound might distort. If this occurs, lower the volume of the connected device until distortion stops and then adjust the volume on this unit.

There are analog audio input jacks on both the front and rear panels.

If cables are connected to both the front panel (AUX 2 IN) and the rear panel (AUX 1 IN) jacks, the audio input through the front panel jack (AUX 2 IN) will be used. If nothing is connected to the front panel jack (AUX 2 IN), the audio input through the rear panel jack (AUX 1 IN) will be used.

Troubleshooting (1)

If you experience a problem with this unit, please check the following items before requesting service. Something other than this unit could also be the cause of the problem. Please also check that the connected devices are also being used properly.

If it still does not operate correctly, contact the retailer where you purchased the unit or TEAC customer support (See the back cover for contact information).

The unit will not turn on.

- ➔ Confirm that the power plug is plugged into a working outlet. Then, press the STANDBY/ON button to turn the unit on. Confirm that there is power to the outlet by plugging in another device such as a desk lamp or tabletop fan (pages 14 and 27).

There is no sound.

- ➔ Turn the VOLUME knob right to raise the volume.

Remote control does not work.

- ➔ Press the main unit's STANDBY/ON button to turn it on.
- ➔ If the batteries are dead, change the batteries.
- ➔ Clear obstructions that are between the remote control unit and the main unit. Use the remote control unit within the 5 m (16 ft) range and pointed at the front panel.
- ➔ If a lamp or other strong light source is near the unit, turn the light source off.

A nearby TV or other device is malfunctioning.

- ➔ Some TVs with wireless remote control functions might malfunction in response to the operation of this unit's remote control. In this case, turn the other device off while using this unit's remote control.

There is noise.

- ➔ Place the unit as far away as possible from TVs, microwave ovens and other devices that emit electromagnetic waves.

CD player

Playback is not possible.

- ➔ If the disc is upside down, reload it with the labeled side up.
- ➔ If the disc is dirty, wipe it clean.
- ➔ Discs that do not have any recordings on them or that have not been finalized cannot be played back. Make sure that CD-R/CD-RW discs that you want to play back have recordings on them and have been finalized.
- ➔ Depending on disc quality and recording conditions, playback of some CD-R/CD-RW discs might not be possible.
- ➔ Programmed playback works with finalized discs only.

The sound skips.

- ➔ Vibrations can cause the sound to skip. Place this unit in a stable location.
- ➔ If the disc is dirty, wipe it clean.
- ➔ Do not play any disc that is warped, deformed or damaged.

MP3/WMA files

Playback is not possible.

- ➔ Check the file format. MP3 files are recognized by the ".mp3" file extension and WMA files by the ".wma" extension.
- ➔ The MP3/WMA file might be damaged.
- ➔ Confirm that the file format is one that this unit can play back (page 12).

The song name, artist name and album name do not appear on the display.

- ➔ There is no ID3 tag information for the music file. Edit the song name, artist name, and album information of the song on a PC using a suitable application.

Troubleshooting (2)

Some unknown characters are displayed on the display.

- ➔ If the file information uses Japanese, Chinese or other double-byte characters, playback is possible but the name will not be shown correctly.

Bluetooth function

Pairing fails.

- ➔ Refer to the Bluetooth device's operation manual.
- ➔ Put this unit into standby and turn the other Bluetooth device off and on once. Then, try pairing again.
- ➔ Turn off all Bluetooth devices other than the one you are trying to pair the unit with.
- ➔ After deleting the "LP-P1000" data from the other Bluetooth device, try pairing again.

Cannot connect.

- ➔ Confirm that the other Bluetooth device is on and its Bluetooth function is enabled.
- ➔ Are the unit and the other Bluetooth device too far apart? Is there a wall or other obstruction between them?
As much as possible, use them close together in an environment without obstructions.
- ➔ Put the unit into standby and then on again.
- ➔ Unpair the "LP-P1000" from the Bluetooth device and follow the instructions in "Pairing with another Bluetooth device" on page 44.

The sound skips or there is noise.

- ➔ Is there a wireless LAN, other Bluetooth device, microwave oven or similar electronic equipment nearby? Keep such devices as far away as possible.
- ➔ Reduce the distance between the other Bluetooth device and this unit during use.
- ➔ Try moving the other Bluetooth device and this unit.

Radio

A station cannot be received. The reception is poor.

- ➔ Tune in the station properly.
- ➔ If FM broadcast reception is poor, try relocating the FM antenna.
- ➔ If AM broadcast reception is poor, try changing the orientation of the AM antenna.
- ➔ Confirm that the FM antenna cable has been connected correctly.
- ➔ If a TV is near the unit, turn the TV off.

FM stereo broadcasts become mono.

- ➔ Press the FM MODE button to select stereo.
- ➔ The signal from the station might be poor. Adjust the position of the FM antenna and check whether the FM antenna cable has been connected correctly.

Records

It will not play a record. Playback is noisy.

- ➔ Confirm that the stylus cover (made of white plastic) has been removed.
- ➔ Clean the stylus (page 17).
- ➔ If the stylus is worn-out, replace it.

The pitch is wrong.

- ➔ Set the rotation speed (RPM) to match the record (page 46).

The sound skips.

- ➔ Vibrations will cause skipping. Place this unit in a stable location.
- ➔ If the record is dirty, wipe it clean.
- ➔ Do not use scratched records.
- ➔ Use a coin or other tool to turn the transport locking screw clockwise until it stops.

Since this unit uses a microcontroller, external noise and other interference can cause the unit to malfunction. If this should occur, unplug the power cord from the outlet and wait for a minute before plugging the power cord in again and retrying the operation.

Specifications

Amplifier

Output power 25W + 25W (6 Ω)
Frequency response 50 Hz to 20 kHz
Audio input sensitivity/impedance.....AUX:
(500 mV)/20 kΩ

CD player

Playable disc types CD, CD-R, CD-RW
Frequency response 20 Hz to 20 kHz
Signal to noise ratio..... 70 dB or more (playback)

Tuner

Frequency range (FM) 87.5 MHz to 108.0 MHz
Frequency range (AM) 530 kHz to 1710 kHz

Record player

Motor DC servo motor
Drive system..... Belt drive
Speed 33-1/3, 45, 78 rpm
Wow and flutter 0.35% or less
Signal to noise ratio..... 50 dB or more
Cartridge type..... Ceramic stereo cartridge
Stylus... STL-103 (sapphire stylus) for LP and EP records
Replacement stylus (sold separately)
STL-103 ..Sapphire stylus for LP and EP records (3 per set)
SPL-102.....Diamond stylus for SP records (2 per set)

General - Main unit

Input jacks..... Analog (RCA) × 1 pair
3.5 mm stereo mini jack × 1
Output jacks..... Analog (RCA) × 1 pair
Headphones output jack 3.5 mm stereo mini × 1
Power supply..... AC 120 V, 60 Hz
Power consumption..... 25 W
Dimensions (W × H × D) (including protrusions)
460 × 215 × 380 mm (18 1/8" × 8 1/2" × 15)
Weight (including turn table cover) ... 6.6 kg (14 5/8 lb)
Operating temperature range 5°C to 35°C

Speakers

Enclosure type..... Bass reflex (rear port)
Unit 4-inch (Woofer)
1.5-inch (Tweeter)
Impedance 6 Ω
Dimensions (W × H × D) (including protrusions)
150 × 250 × 230 mm (6" × 9 7/8" × 9 1/8")
Weight 2.8 kg (6 1/4 lb)/speaker

Included accessories

Speakers × 1 pair
Remote control (RC-1312) × 1
45 RPM adapter × 1
Sapphire stylus for LP and EP records (already installed)
Protective rubber mat for turntable × 1
Turntable cover × 1
Hinges × 2
Batteries for remote control (AA) × 2
AM antenna × 1
FM antenna (wire type) × 1
Stereo mini plug cable (50 cm or 20") × 1
Speaker cable (3 m or 10 ft) × 2
Owner's manual (this document) × 1
Warranty card × 1

- Specifications and appearance are subject to change without notice.
- Weight and dimensions are approximate.
- Illustrations in this owner's manual might differ slightly from production models.

Précautions pour les équipements sans fil

Conformité de l'émetteur radio et brouillage

Modèle pour le Canada

Le présent appareil est conforme aux CNR d'Industrie Canada applicables aux appareils radio exempts de licence. L'exploitation est autorisée aux deux conditions suivantes : (1) l'appareil ne doit pas produire de brouillage, et (2) l'utilisateur de l'appareil doit accepter tout brouillage radioélectrique subi, même si le brouillage est susceptible d'en compromettre le fonctionnement.

Étiquetage d'autorisation
IC :7234A-LPP1000

ATTENTION

Les changements ou modifications non expressément approuvés par la partie responsable de la conformité peuvent invalider le droit de l'utilisateur à faire fonctionner l'équipement.

ATTENTION

L'autorisation des dispositifs sans fil varie avec les pays ou régions. Veuillez n'utiliser cet appareil que dans le pays où il a été acheté.

- Selon le pays, des restrictions d'usage de la technologie sans fil Bluetooth peuvent exister.

Vérifiez avant utilisation les lois et réglementations en vigueur dans le pays ou la région dans lequel vous voulez employer l'unité.

Exigences pour l'exposition aux rayonnements

Cet équipement est conforme à la réglementation reconnue internationalement en matière d'exposition humaine aux ondes radio générées par l'émetteur.

Les deux conditions suivantes doivent être respectées :

- Les utilisateurs et les installateurs doivent recevoir des instructions concernant l'installation de l'antenne et les conditions de fonctionnement de l'émetteur pour répondre à la conformité d'exposition aux radiofréquences.
- Cet équipement doit être installé et employé en maintenant une distance minimale de 20 cm entre l'élément rayonnant et votre corps.

Déclaration de conformité

Modèle pour le Canada

Le dispositif rencontre l'exemption des limites courantes d'évaluation dans la section 2.5 de RSS 102 et la conformité à l'exposition de RSS-102 rf, utilisateurs peut obtenir l'information canadienne sur l'exposition et la conformité de rf.

Informations sur le laser

Ce produit contient un système laser à semi-conducteur dans son boîtier et est répertorié comme « PRODUIT LASER DE CLASSE 1 ».

Pour éviter d'être exposé au faisceau laser, n'essayez pas d'ouvrir le boîtier.

Laser :

Type :	EP-C101
Fabricant :	Ever Bright Technolog and Science Electronical Co., LTD.
Puissance laser :	moins de 0,5 mW
Longueur d'onde :	790 ± 25 nm

Notes pour la technologie sans fil Bluetooth®

Si vous utilisez cette unité avec un téléphone mobile ou d'autres dispositifs à technologie sans fil Bluetooth, ils ne doivent pas être éloignés l'un de l'autre de plus de 10 m. Toutefois, selon les conditions d'utilisation, la distance effective de transmission peut être réduite.

La communication sans fil ne peut pas être garantie pour tous les appareils à technologie sans fil Bluetooth. Pour déterminer la compatibilité entre cette unité et un autre appareil à technologie sans fil Bluetooth, reportez-vous au mode d'emploi de cet appareil ou contactez le magasin dans lequel vous l'avez acheté.

INSTRUCTIONS DE SÉCURITÉ IMPORTANTES

- N'exposez pas cet appareil aux gouttes ni aux éclaboussures.
- Ne placez pas d'objet rempli de liquide sur l'appareil, comme par exemple un vase.
- N'installez pas cet appareil dans un espace confiné comme une bibliothèque ou un meuble similaire.
- L'appareil tire un courant nominal de veille de la prise secteur quand son interrupteur POWER ou STANDBY/ON n'est pas en position ON.
- L'appareil doit être placé suffisamment près de la prise de courant pour que vous puissiez à tout moment atteindre facilement la fiche du cordon d'alimentation.
- La fiche secteur est utilisée comme dispositif de déconnexion et doit donc toujours rester disponible.
- Les produits de Classe I sont équipés d'un cordon d'alimentation ayant une fiche de terre. Le cordon de ces produits doit être branché dans une prise de terre.
- Si le produit utilise des batteries (y compris un pack d'accus ou des piles), elles ne doivent pas être exposées au soleil, au feu ou à une chaleur excessive.
- PRÉCAUTION pour les produits utilisant des batteries au lithium remplaçables : il existe un danger d'explosion en cas de remplacement par un type de batterie incorrect. Remplacez-les uniquement par des modèles identiques ou équivalents.
- Des précautions doivent être prises pour l'emploi d'écouteurs ou d'un casque avec le produit car une pression acoustique (volume) excessive dans les écouteurs ou dans le casque peut provoquer une perte d'audition.

Précautions concernant les piles

Un mauvais emploi des piles peut entraîner leur rupture ou leur fuite, avec pour conséquence un incendie, des blessures ou la salissure des objets proches. Veuillez lire et suivre attentivement les précautions suivantes.

- Veuillez à insérer les piles avec leurs pôles positif (⊕) et négatif (⊖) correctement orientés.
- Utilisez des piles du même type. N'utilisez jamais des types de pile différents ensemble.
- Si la télécommande doit rester inutilisée durant une période prolongée (plus d'un mois), retirez ses piles pour éviter qu'elles ne coulent.
- Si les piles coulent, essuyez le liquide dans le compartiment des piles et remplacez les piles par des neuves.
- N'utilisez pas de piles d'un type autre que ceux spécifiés. Ne mélangez pas des piles neuves avec des anciennes et n'utilisez pas ensemble des types de pile différents.
- Ne chauffez pas et ne démontez pas les piles. Ne jetez jamais les piles dans un feu ou dans de l'eau.
- Ne conservez et ne transportez pas les piles avec d'autres objets métalliques. Les piles pourraient entrer en court-circuit, couler ou exploser.
- Ne rechargez jamais une batterie sans avoir vérifié qu'elle peut l'être.

Sommaire

Nous vous remercions d'avoir choisi TEAC. Lisez ce mode d'emploi avec attention pour tirer les meilleures performances de cette unité.

Précautions pour les équipements sans fil.....	61
Informations sur le laser	62
Notes pour la technologie sans fil Bluetooth®	62
Avant l'utilisation	64
Disques	66
Fichiers MP3/WMA	68
Manipulation des disques.....	69
Branchements.....	70
Remplacement de la pointe	73
Nomenclature et fonctions des parties (unité principale)	74
Nomenclature et fonctions des parties (télécommande).....	76
Emploi de la télécommande.....	78
Nomenclature et fonctions des parties (platine tourne-disque)	79
Couvercle de la platine	80
Réglage de l'horloge.....	81
Fonctionnement de base.....	83
Écoute d'un CD.....	86
Lecture programmée.....	90
Lecture en boucle et lecture aléatoire.....	94
À propos des fichiers MP3/WMA.....	95
Écoute du son venant d'un appareil Bluetooth.....	98
Appairage avec un autre appareil Bluetooth	100
Écoute de disques vinyle.....	101
Écoute de la radio	104
Sélection d'un préréglage	106
Réveil.....	108
Minuterie d'extinction.....	111
Écoute d'un appareil connecté.....	112
Guide de dépannage.....	113
Caractéristiques techniques.....	115

Avant l'utilisation

Éléments fournis

Vérifiez que vous disposez bien de tous les accessoires représentés ci-dessous.

Veillez contacter le magasin dans lequel vous avez acheté cette unité si l'un de ces accessoires manque ou a été endommagé durant le transport.

Enceintes × 1 paire

Télécommande (RC-1312) × 1

Adaptateur 45 tr/min × 1

Pointe saphir pour albums (LP) et maxis (EP) (déjà montée)

Tapis protecteur en caoutchouc pour la platine × 1

Couvercle de la platine × 1

Charnières × 2

Piles pour télécommande (AA) × 2

Antenne AM × 1

Câble d'antenne FM (type filaire) × 1

Câble mini-jack stéréo (50 cm) × 1

Câble d'enceinte (3 m) × 2

Mode d'emploi (ce document) × 1

- Conservez ce mode d'emploi dans un endroit sûr pour référence ultérieure.

Carte de garantie × 1

Précautions d'emploi

- Ne placez rien sur le couvercle de la platine. Les objets posés sur le couvercle peuvent provoquer du bruit dû aux vibrations ou tomber, en particulier lors de la lecture.
- Évitez d'exposer l'unité directement au soleil, de la placer près d'une source de chaleur ou dans d'autres conditions similaires. N'installez pas l'appareil au-dessus d'un amplificateur ou d'un équipement pouvant dégager une chaleur qui dépasse la température de fonctionnement de cette unité. Cela pourrait causer une décoloration, une déformation ou un mauvais fonctionnement
- Il est possible que l'unité chauffe durant l'utilisation, laissez donc toujours un espace suffisant autour d'elle pour sa ventilation. Quand vous installez cette unité, laissez au moins 20 cm entre elle et les murs. Pour permettre une bonne dissipation de la chaleur, laissez un peu d'espace entre elle et les autres appareils. Si vous la placez par exemple dans un rack, laissez au moins 40 cm de libre au-dessus de l'unité et 10 cm derrière elle. Ne pas laisser ces espaces peut entraîner une montée de température ayant pour résultat un incendie.
- **NE DÉPLACEZ PAS L'UNITÉ PENDANT LA LECTURE.** En cours de lecture, le CD ou le disque tourne. Ne soulevez et ne déplacez pas l'unité durant la lecture. Cela endommagerait le CD, le disque, la pointe, la cellule ou l'unité.
- Retirez toujours le CD ou le disque avant de déplacer ou de transporter cette unité. Transporter cette unité avec un CD à l'intérieur ou un disque sur le plateau peut endommager le CD, le disque, la pointe et la cellule ou entraîner un mauvais fonctionnement.
- La tension d'alimentation doit correspondre à la tension imprimée sur le panneau arrière. Si vous avez des doutes à ce sujet, consultez un électricien.

- N'ouvrez pas le boîtier car cela peut endommager le circuit ou causer un choc électrique. Si un objet étranger pénètre dans l'unité, consultez votre revendeur ou le service après-vente TEAC.
- Quand vous débranchez le cordon d'alimentation de la prise secteur, tirez toujours sur la prise, jamais sur le cordon.
- Lorsqu'un téléviseur est allumé, en fonction des ondes électromagnétiques de télédiffusion, des lignes peuvent apparaître sur l'écran du téléviseur si l'unité est allumée. Ce n'est pas un mauvais fonctionnement de l'unité ni du téléviseur. Si cela se produit, mettez cette unité en veille (off) lors de l'utilisation du téléviseur.

Entretien

Si la surface de l'unité est sale, essuyez-la avec un chiffon doux ou utilisez un détergent liquide léger dilué. Laissez la surface de l'unité sécher complètement avant utilisation.

N'utilisez pas de lingettes de nettoyage imbibées de produits chimiques, de diluant ou de substances similaires car cela pourrait endommager la surface de l'unité.

- ⚠ ATTENTION**
Par sécurité, débranchez le cordon d'alimentation de la prise secteur avant tout nettoyage.

Disques lisibles par cette unité

Les CD qui portent le logo Compact disc Digital Audio.



Les CD-R et CD-RW qui ont été créés au format CD audio et correctement finalisés.

Les CD-R et CD-RW sur lesquels ont été gravés des fichiers MP3 ou WMA et qui ont été correctement finalisés.

Cette unité peut lire les types de disque suivants (sans adaptateur). Cette unité ne peut lire aucun autre type de disque.

⚠ ATTENTION

Si vous essayez de lire tout autre type de disque avec cette unité, des bruits forts risquant d'endommager les haut-parleurs et d'altérer votre audition peuvent être produits. N'essayez jamais de lire d'autres types de disque avec cette unité.

- Cette unité peut être dans l'incapacité de correctement lire des CD à dispositif anti-copie, des disques doubles (DualDisc) et d'autres CD spéciaux qui ne se conforment pas à la norme CD Red Book. Le fonctionnement et la qualité sonore ne peuvent pas être garantis si des disques spéciaux sont utilisés dans cette unité. Si la lecture d'un disque spécial cause des problèmes, contactez le vendeur du disque.

CD-R/CD-RW

Cette unité peut lire les CD-R et CD-RW ayant été enregistrés au format CD audio (CD-DA) et au format MP3 ou WMA.

- Les disques créés par un enregistreur de CD doivent être finalisés avec celui-ci pour être utilisés avec cette unité.
- Selon la qualité du disque et les conditions de l'enregistrement, certains disques risquent de ne pas pouvoir être lus. Veuillez lire le mode d'emploi de l'appareil ayant servi à créer le disque.
- En cas d'incertitude quant à la gestion d'un CD-R ou CD-RW, contactez directement son vendeur.

Précautions d'emploi

- N'utilisez pas de disques fendus car ils pourraient endommager l'unité.
- Pour écrire sur le côté inscriptible du disque, employez un marqueur permanent à pointe feutre. L'emploi d'un stylo à bille ou autre à pointe dure peut endommager le disque, le rendant illisible.
- N'utilisez jamais de stabilisateurs de CD du commerce. Cela pourrait rendre le disque illisible ou endommager l'unité.
- N'employez jamais de CD ayant une forme irrégulière, dont des CD en forme de cœur ou octogonaux, car ils peuvent endommager l'unité.

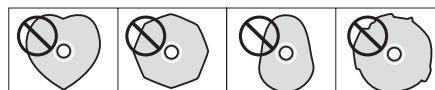

Précautions de manipulation

- Placez toujours le disque dans le tiroir, face sérigraphiée vers le haut. Les CD ne peuvent être lus ou enregistrés que d'un côté.
- Si la face du disque sur laquelle est enregistré le signal (face vierge) est rayée, sale, ou porte par exemple des empreintes de doigt, des erreurs de lecture peuvent survenir. Veuillez manipuler les disques avec soin.
- Pour sortir un disque de son boîtier, appuyez sur le centre du boîtier et prenez le disque par sa tranche. Ne touchez pas la face du disque où sont encodées les données (côté sans inscription).



Sortie du boîtier



Maintien par les bords

Précautions de rangement

- Les disques doivent être rangés dans leurs boîtiers quand ils ne sont pas utilisés. Ne pas le faire peut entraîner des déformations et des rayures.
- Ne laissez pas les disques dans des lieux exposés directement à la lumière du soleil ou qui sont très humides ou très chauds. Une exposition prolongée à de telles conditions pourrait déformer ou dégrader les disques, les rendant illisibles.
- Comme les CD-R/CD-RW sont plus sensibles aux effets de la chaleur et des rayons ultraviolets que les CD commerciaux, ne les laissez pas durant de longues périodes dans des lieux qui sont, par exemple, exposés directement à la lumière du soleil ou à proximité d'équipements qui produisent de la chaleur.
- Des salissures sur le disque peuvent causer des sauts de son ou dégrader la qualité sonore. Nettoyez toujours les disques avant de les ranger.

Entretien

- Si la face du disque où sont encodées les données (face sans inscription) est salie par des empreintes de doigt ou de la poussière, utilisez un chiffon doux pour essuyer la surface d'un mouvement allant du centre vers le bord extérieur.



- N'employez jamais de nettoyeurs pour disque, traitements antistatiques, diluants ou produits chimiques similaires pour nettoyer les disques. De tels produits chimiques pourraient abîmer la surface du disque.

Cette unité peut lire les fichiers MP3 et WMA gravés sur des CD-R/CD-RW.

- Formats de fichier audio lisibles

MP3 (extension de fichier : .mp3)

Débit binaire : 8 à 320 kb/s

Fréquence d'échantillonnage 16 à 48 kHz

WMA (extension de fichier : .wma)

Débit binaire : 8 à 320 kb/s

Fréquence d'échantillonnage 32, 44,1, 48 kHz

Note : la gestion des droits numériques ou DRM (Digital Rights Management) n'est pas prise en charge.

- Prise en charge de 8 niveaux de dossiers

Informations de fichier affichées

Cette unité ne peut afficher que des caractères alpha-numériques à simple octet.

- Si des informations de fichier utilisent des caractères japonais, chinois ou autres à double octet, la lecture est possible mais le nom ne sera pas affiché correctement.

Précautions pour créer des fichiers MP3/WMA sur un ordinateur

- Seuls les disques enregistrés selon la norme ISO 9660 peuvent être lus par cette unité.
- Les fichiers MP3 et WMA sont reconnus par leur extension de fichier (« .mp3 » pour les fichiers MP3 et « .wma » pour les fichiers WMA). Incluez toujours l'extension dans le nom de fichier.
- Les fichiers sans extension ne peuvent pas être reconnus. Un fichier ne peut pas être lu, quelle que soit son extension de nom de fichier, si les données ne sont pas au format MP3 ou WMA.
- Après enregistrement sur un CD-R/CD-RW, fermez toujours la session (création complète du disque). Cette unité ne peut pas lire un disque dont la session n'a pas été fermée.
- La lecture d'un disque ne peut se faire que sur un maximum de 999 fichiers et 99 dossiers. Si le support en contient plus, cette unité peut ne pas parvenir à lire correctement un fichier au-delà de ces limites (à partir du 1000e fichier ou du 100e dossier).
- Les disques enregistrés en multi-session ne sont pas pris en charge. Seule la première session peut être lue.
- En fonction de l'état du disque, la lecture peut ne pas être possible ou le son peut sauter.
- Cette unité ne peut pas lire les fichiers audio à protection de droits d'auteur.

Manipulation des disques

Tenue des disques

Lors de la prise en mains d'un disque ou sa sortie de la pochette, évitez de toucher le sillon en maintenant le disque d'une main entre son étiquette et son bord, ou en le tenant avec les deux mains par son bord.

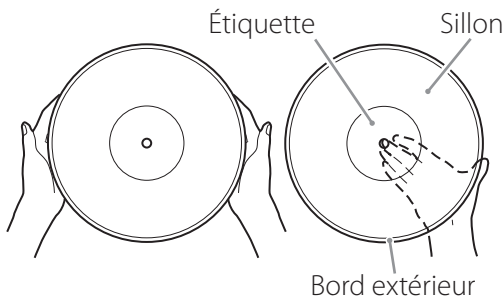

Nettoyage

- Les traces de doigts et la poussière sur un disque peuvent provoquer du bruit et des sautes de son, ainsi qu'endommager le disque lui-même et la pointe. Utilisez un nettoyant pour disque du commerce pour nettoyer les disques. N'utilisez pas de diluant ni autre chose qu'un nettoyant pour disque. De tels produits chimiques pourraient abîmer la surface du disque.
- Lors de l'utilisation d'un nettoyant pour disque, balayez la surface du disque de façon circulaire, en suivant le sillon.

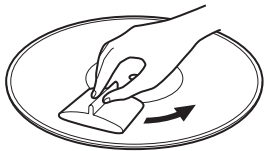

Précautions

- Ne laissez pas les disques dans des lieux exposés directement à la lumière du soleil ou qui sont très humides ou très chauds. Laisser longtemps un disque dans de telles conditions peut le faire gondoler ou lui causer d'autres dommages.
- N'empilez pas plusieurs disques et ne placez pas d'objets lourds dessus. Ne laissez pas non plus les disques de façon prolongée en position inclinée. Cela pourrait les faire gondoler ou leur causer d'autres dommages.
- Ne laissez pas des objets durs entrer en contact direct avec le sillon audio. Cela pourrait entraîner des rayures.
- Une fois que vous avez fini de lire un disque, remplacez-le toujours dans sa pochette pour le rangement. Laisser un disque sans protection pourrait le faire gondoler ou le rayer.
- N'employez pas de disques fendus.

Placement du tapis en caoutchouc

Placez le tapis en caoutchouc fourni sur la platine pour protéger celle-ci.

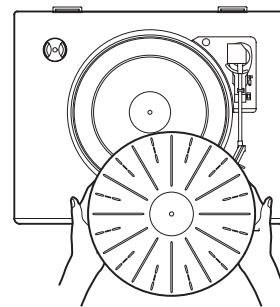

- Le tapis en caoutchouc a un dessus et un dessous. Placez la face avec lignes en rayons vers le haut, comme dans l'illustration.

Branchements (1)

⚠ Précautions lors des branchements

- Ne mettez sous tension qu'une fois tous les branchements effectués.
- Lisez attentivement les modes d'emploi des appareils que vous branchez et suivez leurs instructions quand vous faites les branchements.

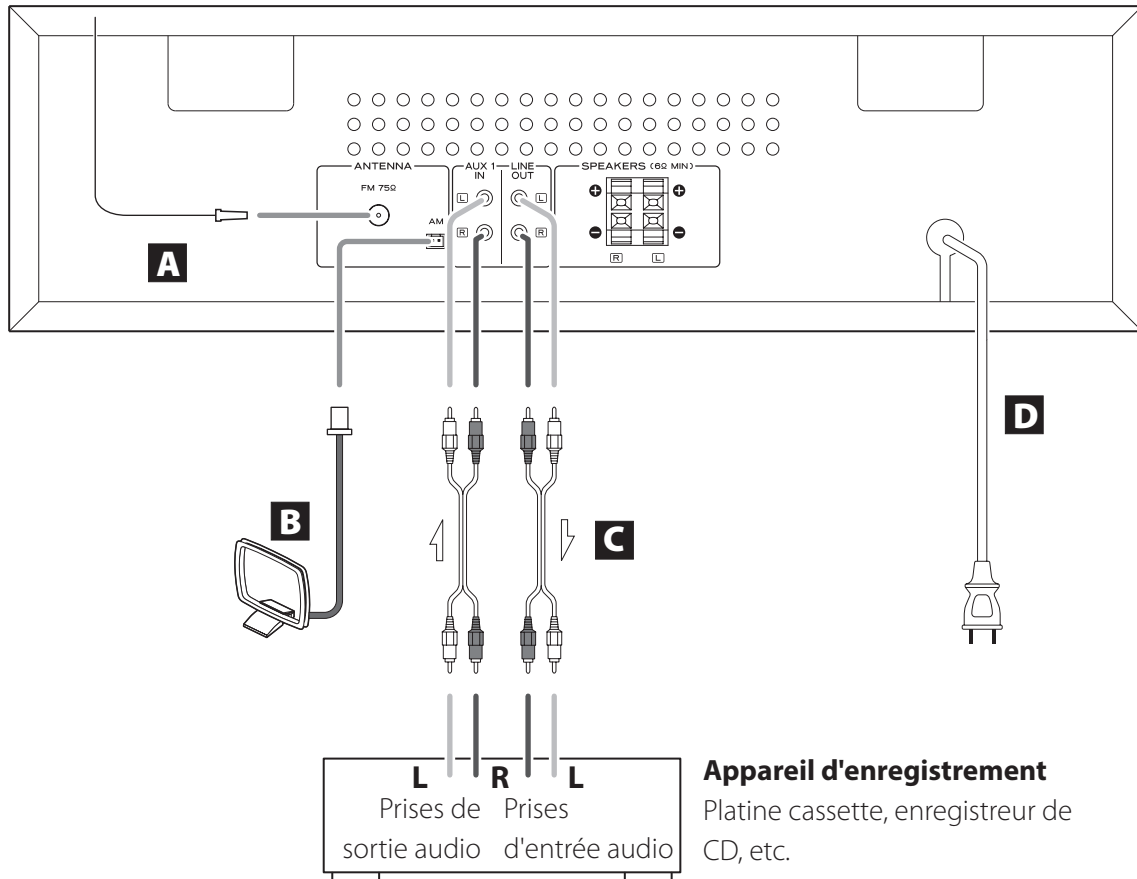

A Connecteur d'antenne FM

Déployez l'antenne FM et fixez-la à l'endroit où la réception est meilleure (sur un cadre de fenêtre ou un mur, par exemple).

B Connecteur d'antenne AM

Montez l'antenne cadre AM fournie et branchez-la à la prise pour antenne AM à l'arrière de l'unité. Placez l'antenne dans la position qui donne la meilleure réception AM.

Montage de l'antenne AM

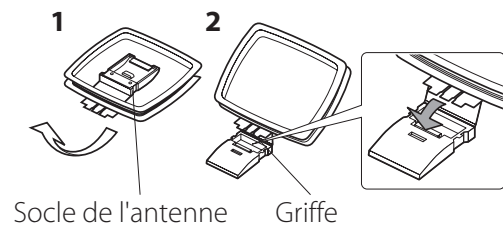

Pour monter l'antenne AM, tournez le socle dans le sens de la flèche. Ensuite, insérez la griffe du bas du cadre dans la fente du socle.



C Prises d'entrée et de sortie audio analogiques (AUX 1 IN/LINE OUT)

Reçoivent et produisent les signaux audio analogiques.

Utilisez des câbles audio du commerce pour connecter d'autres appareils aux prises d'entrée et de sortie de cette unité.

Blanc (L)  Blanc (L)
Rouge (R)  Rouge (R)

- Pour connecter et utiliser une platine cassette, un enregistreur de CD ou tout autre appareil d'enregistrement, branchez ses prises de sortie aux prises AUX 1 IN de cette unité, et ses prises d'entrée aux prises LINE OUT de cette unité.
- Insérez les fiches à fond. Ne regroupez pas ces câbles avec les cordons d'alimentation ou les câbles d'enceintes. Cela pourrait réduire la qualité audio ou causer des parasites.

Il y a des prises d'entrée audio analogique sur les faces avant et arrière.

Si des câbles sont connectés à la fois aux prises de la face avant (AUX 2 IN) et à celles de la face arrière (AUX 1 IN), c'est l'entrée audio de la face avant (AUX 2 IN) qui est utilisée. Si rien n'est connecté aux prises de la face avant (AUX 2 IN), c'est l'entrée audio de la face arrière (AUX 1 IN) qui est utilisée.

D Cordon d'alimentation secteur

Vérifiez que le cordon d'alimentation est branché à une prise secteur fonctionnelle.

- ⚠ **Veillez à brancher le cordon d'alimentation dans une prise secteur fournissant la tension correcte. Le branchement à une prise fournissant une tension incorrecte pourrait entraîner un incendie ou une électrocution. Tenez le cordon d'alimentation par sa fiche quand vous le branchez ou le débranchez. Ne tirez jamais sur le cordon lui-même. Débranchez le cordon d'alimentation de la prise secteur si vous avez l'intention de laisser l'appareil inutilisé de façon prolongée.**

Branchements (2)

Branchement des enceintes

Utilisez les câbles d'enceintes fournis pour brancher les enceintes à l'unité principale.

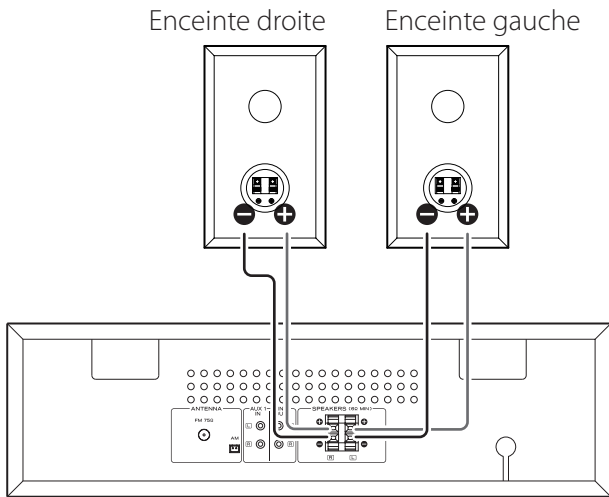

Tout en appuyant sur le levier, insérez l'extrémité du câble (où le fil est dénudé). Relâchez le levier pour raccorder le câble d'enceinte. Branchez le câble à l'unité principale et à l'enceinte.

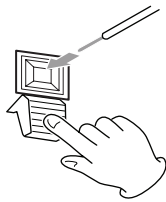

Branchez l'extrémité + avec repère du câble d'enceinte au bornier rouge pour enceinte.

Branchez l'extrémité transparente – du câble d'enceinte au bornier noir pour enceinte.

- Tirez doucement sur les câbles pour vous assurer qu'ils sont fermement connectés.
- Vérifiez que seule la partie dénudée du câble est insérée dans le bornier et que la gaine du câble ne touche pas le bornier.
- Un court-circuit peut se produire si le conducteur central dénudé à la pointe d'un câble d'enceinte touche un autre câble ou bornier.
- Ne laissez jamais les câbles d'enceinte entrer en court-circuit.
- Pour éviter tout bruit parasite, ne regroupez pas les câbles d'enceinte avec les cordons d'alimentation ou d'autres câbles.

Les enceintes fournies ont des événements de basses à l'arrière. Placez les enceintes pour que ces événements ne soient pas bloqués, par exemple par d'autres objets ou par les murs.

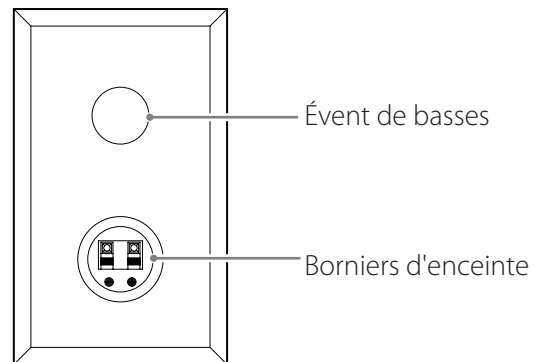

Remplacement de la pointe

- Les pointes pour disque sont des pièces de précision à manipuler avec précaution pour éviter de tordre ou d'endommager leur extrémité. Si une pointe est tordue ou endommagée, elle pourrait ne plus être en mesure de suivre précisément le sillon audio et pourrait endommager les disques ou causer d'autres dysfonctionnements.
- Si une pointe est sale, utilisez un nettoyant pour pointe du commerce ou un produit similaire pour la nettoyer.
- Ne frottez pas fort sur la pointe avec un objet dur. N'essayez pas la pointe avec un diluant ou d'autres produits chimiques. Cela pourrait l'endommager.

Remplacement de la pointe

L'utilisation d'une pointe l'use, ce qui pourrait dégrader la qualité sonore, voire endommager les disques. Remplacez dès que possible la pointe par un modèle de rechange spécifié par TEAC. En général, vous devez remplacer une pointe saphir pour 33t après environ 50 heures d'utilisation et une pointe diamant pour 45t après environ 100 heures.

ATTENTION

- Comme de forts bruits pourraient soudainement se produire, mettez l'unité en veille avant de changer la pointe.
- Faites attention de ne pas abîmer vos mains ou l'équipement.
- Veillez à ne pas permettre à de petits enfants d'avaler accidentellement les pointes.

Dépose de la pointe (partie rouge)

- 1 Appuyez sur la touche **STANDBY/ON** pour mettre l'unité en veille.**
- 2 Maintenez la cellule d'une main, et utilisez un petit tournevis ou un autre outil pour pousser la partie proéminente à l'avant de la pointe vers le bas dans la direction « A ». Ensuite, tirez-la vers l'avant et sortez-la.**

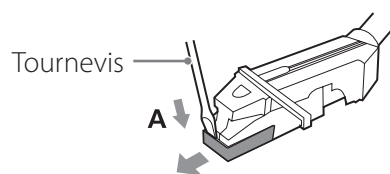

Montage d'une nouvelle pointe

- 1 Insérez-la dans la direction « B », de sorte que l'extrémité de la pointe s'insère dans la cellule.**

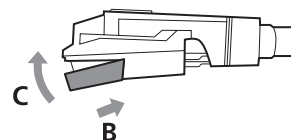

- 2 Poussez dans la direction « C » jusqu'à ce qu'elle s'enclenche en place.**

Pointes de rechange (vendues séparément)

STL-103 : pointe saphir pour albums (LP) et maxis (EP) (conditionnées par 3)

SPL-102 : pointe diamant pour 45t (SP) (conditionnées par 2)

Pour des pointes de rechange, contactez votre revendeur ou le service après-vente TEAC (voir au dos de la couverture).

Nomenclature et fonctions des parties (unité principale)

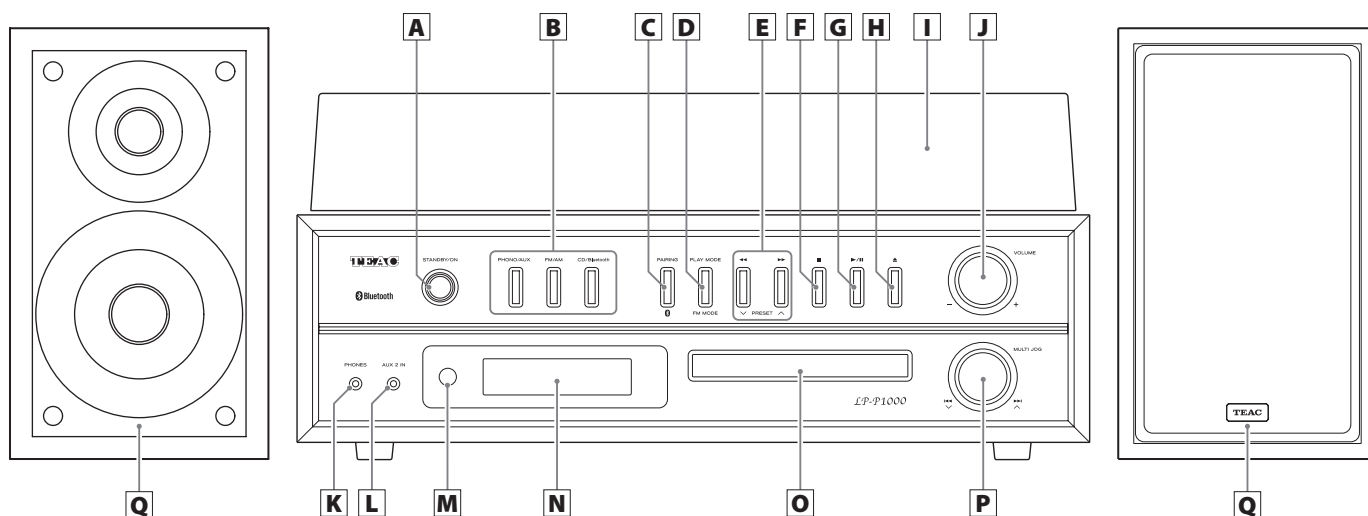

A Touche STANDBY/ON

Appuyez sur cette touche pour allumer l'unité ou la mettre en veille (standby). L'anneau autour de la touche STANDBY/ON s'allume en bleu quand l'unité est en service.

B Touches de fonction (PHONO/AUX, FM/AM, CD/Bluetooth)

Pour écouter un disque vinyle, appuyez sur la touche PHONO/AUX et sélectionnez PHONO.

Pour écouter un appareil externe branché à l'une des prises auxiliaires (AUX 1 IN ou AUX 2 IN), appuyez sur la touche PHONO/AUX et sélectionnez AUX.

Pour écouter un CD, appuyez sur la touche CD/Bluetooth et sélectionnez CD.

Pour écouter un appareil Bluetooth, appuyez sur la touche CD/Bluetooth et sélectionnez Bluetooth.

Pour écouter la radio, appuyez sur la touche FM/AM. Appuyez à nouveau sur la touche FM/AM pour alterner entre les bandes FM et AM.

C Touche PAIRING

Sert à l'appairage avec d'autres appareils Bluetooth et pour mettre fin aux connexions Bluetooth (pages 99 et 100).

D Touche PLAY MODE Touche FM MODE

Lors de l'écoute d'un fichier CD/MP3/WMA, sert à changer de mode de jeu (ordinaire, en boucle, aléatoire) (page 94).

En écoute de la radio FM, sert à alterner entre stéréo et mono (page 105).

E Touches de recherche (◀◀/▶▶) Touches PRESET (∨/∧)

Maintenez une de ces touches pressée durant la lecture d'un CD pour une recherche en arrière/avant (page 89).

En écoute de la radio, servent à sélectionner les stations pré-réglées (page 107).

F Touche Stop (■)

Appuyez sur cette touche pour stopper la lecture d'un CD.

G Touche Lecture/Pause (▶ / II)

Appuyez sur cette touche quand le CD ou un appareil Bluetooth pris en charge est arrêté ou en pause pour lancer la lecture.

Utilisez cette touche pour interrompre la lecture et la mettre en pause.

H Touche Ouvrir/Fermer (▲)

Appuyez pour ouvrir et fermer le tiroir de disque.

I Couvercle de la platine**J Bouton VOLUME**

Sert à régler le volume. Tournez-le vers la droite pour augmenter le volume ou vers la gauche pour le réduire.

K Prise casque (PHONES)

Si vous voulez utiliser un casque, réduisez d'abord le niveau de volume au minimum. Puis insérez la fiche de votre casque dans la prise PHONES et montez progressivement le volume en tournant le bouton VOLUME.

- Ne mettez pas l'unité sous tension ni en veille et ne branchez/débranchez pas la fiche du casque alors que vous portez celui-ci (cela risquerait de produire un bruit fort dans le casque).
- Quand une fiche est enfoncée dans la prise pour casque, aucun son ne sort par les enceintes.

L Prise d'entrée audio analogique (AUX 2 IN)

Sert à recevoir les signaux audio analogiques.

Pour connecter à l'unité la prise casque d'un lecteur de musique portable ou d'un appareil similaire, branchez le câble à mini-jack stéréo fourni à la prise d'entrée audio analogique de la face avant (AUX 2 IN). Dans ce cas, réglez le volume sur le lecteur de musique portable. Attention toutefois, car trop monter le volume du lecteur de musique portable pourrait entraîner une distorsion.

M Récepteur du signal de télécommande

Les signaux envoyés par la télécommande sont reçus ici. Quand vous utilisez une télécommande, pointez-la vers ce capteur.

N Écran

Affiche le numéro de piste, le temps, la fréquence FM/AM et d'autres informations.

O Tiroir de disque**P Molette de défilement/saut (MULTI JOG/|◀◀ ▶▶|/√ ^)**

Sert à régler la radio pour sélectionner les stations (page 105).

Sert également pour régler l'horloge et le réveil (pages 81 et 108).

Lors de l'écoute d'un CD, sert à sauter à la piste précédente ou suivante (page 89).

Q Enceintes gauche/droite

Placez les enceintes comme désiré.

Nomenclature et fonctions des parties (télécommande)

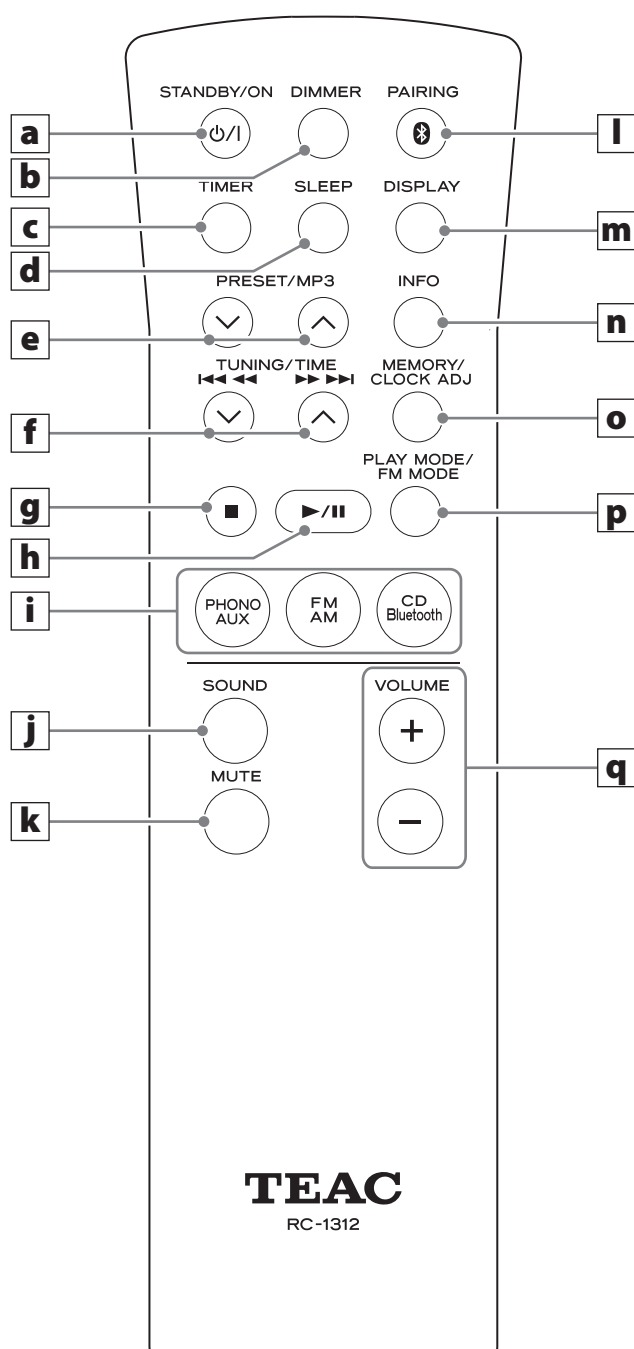

a Touche STANDBY/ON

b Touche DIMMER

Sert à régler la luminosité de l'écran (page 85).

c Touche TIMER

Sert à mettre le réveil en et hors service (page 108).

d Touche SLEEP

Sert à régler la minuterie d'extinction (page 111).

e Touches PRESET/MP3 (∨/∧)

En écoute de la radio, sert à sélectionner les stations de radio pré-réglées (page 107).

Lors de l'écoute d'un disque MP3/WMA, sert à sélectionner le numéro de dossier (page 90).

f Touches TUNING/TIME (∨/∧)

Touche de saut/recherche (|◀◀ ◀◀/▶▶ ▶▶|)

En écoute de la radio, sert à la recherche manuelle et automatique de stations (page 105).

Lors de l'écoute d'un disque MP3/WMA, sert à sélectionner les numéros de fichier (page 90).

Lors du réglage de l'horloge et du réveil, sert à régler l'heure (pages 81 et 108).

Lors de l'écoute d'un CD, sert à sauter à la piste précédente ou suivante. Maintenez la touche pressée durant la lecture d'un CD pour une recherche en arrière/avant (page 89).

g Touche Stop (■)

Sert à stopper la lecture.

Quand l'unité principale et la télécommande ont toutes les deux des touches ayant les mêmes fonctions, les instructions de ce mode d'emploi se réfèrent à une seule d'entre elles, mais l'autre jeu de touches peut être utilisé de la même façon.

h Touche Lecture/Pause (▶ / II)

Appuyez à l'arrêt ou en pause pour lancer la lecture. Sert à interrompre la lecture et à la mettre en pause (page 88).

i Touches de fonction (PHONO/AUX, FM/AM, CD/Bluetooth)

Pour écouter un disque vinyle, appuyez sur la touche PHONO/AUX et sélectionnez PHONO.

Pour écouter un appareil externe branché à l'une des prises auxiliaires (AUX 1 IN ou AUX 2 IN), appuyez sur la touche PHONO/AUX et sélectionnez AUX.

Pour écouter la radio, appuyez sur la touche FM/AM. Appuyez à nouveau sur la touche FM/AM pour alterner entre les bandes FM et AM.

Pour écouter un CD, appuyez sur la touche CD/Bluetooth et sélectionnez CD.

Pour écouter un appareil Bluetooth, appuyez sur la touche CD/Bluetooth et sélectionnez Bluetooth.

j Touche SOUND

Sert à régler les graves et les aigus, ainsi que la balance de volume gauche-droite (page 84).

k Touche MUTE

Sert à temporairement couper le son de la sortie (page 85).

l Touche PAIRING

Sert à l'appairage avec d'autres appareils Bluetooth et pour mettre fin aux connexions Bluetooth (pages 99 et 100).

m Touche DISPLAY

Appuyez dessus lorsque FM/AM ou CD/Bluetooth est sélectionné pour afficher l'heure actuelle.

n Touche INFO

Lors de l'écoute d'un CD, sert à changer d'affichage des informations à l'écran (page 96).

o Touche MEMORY/CLOCK ADJ

En écoute de la radio, sert au pré réglage de stations de radio (page 106).

Sert à régler l'horloge (page 81).

p Touche PLAY MODE/FM MODE

Lors de l'écoute d'un CD, sert à changer de mode de jeu (ordinaire, en boucle, aléatoire) (page 94).

En écoute de la radio FM, sert à alterner entre stéréo et mono (page 105).

q Touches VOLUME (+/-)

Servent à régler le volume. Appuyez sur la touche + pour augmenter le volume et sur la touche – pour le diminuer.

Emploi de la télécommande

Précautions d'emploi

- Pour utiliser la télécommande, pointez-la vers le capteur de télécommande de l'unité principale dans un rayon maximal de 5 m. Ne placez pas d'obstacles entre l'unité principale et la télécommande.
- La télécommande peut ne pas fonctionner si le capteur de signal de télécommande de l'unité principale est exposé à la lumière du soleil ou à une forte source lumineuse. Dans ce cas, essayez de déplacer l'unité principale.
- Sachez que l'emploi de cette télécommande peut entraîner le déclenchement involontaire d'opérations sur d'autres appareils pouvant être contrôlés par rayons infrarouges.

Installation des piles

Ouvrez le compartiment situé à l'arrière de la télécommande. Insérez 2 piles AA dans le compartiment en respectant les indications +/-. Puis refermez le compartiment.

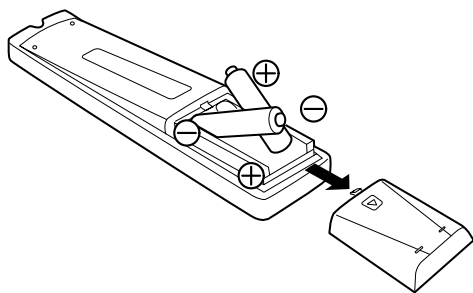

Quand faut-il remplacer les piles ?

Si la portée d'action de la télécommande diminue ou si l'unité cesse de répondre aux touches de la télécommande, remplacez les deux piles par des neuves. Jetez les piles usagées conformément à leurs instructions ou aux directives établies par votre municipalité.

ATTENTION

Un mauvais emploi des piles peut entraîner leur rupture ou leur fuite, avec pour conséquence un incendie, des blessures ou la salissure des objets proches. Veuillez attentivement lire et respecter les précautions en page 63.

Nomenclature et fonctions des parties (platine tourne-disque)

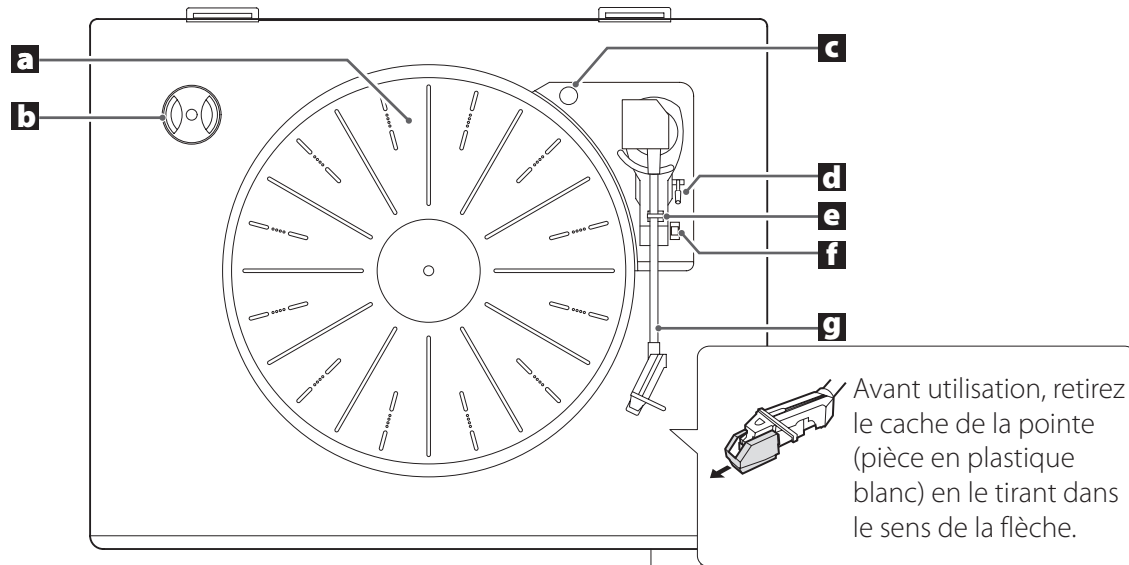

a Plateau tourne-disque

Posez les disques au centre du plateau.

b Adaptateur 45 tr/min

Utilisez-le pour lire les disques à grand trou central.

c Vis de verrouillage de transport

Avant d'utiliser la platine, faites tourner la vis de verrouillage de transport dans le sens horaire jusqu'à ce qu'elle s'arrête au moyen d'une pièce de monnaie ou d'un autre outil.

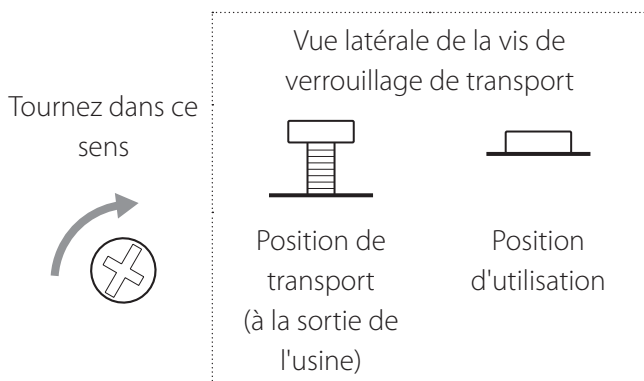

Avant de transporter cette unité (pour déménager, par exemple), tournez la vis dans le sens anti-horaire jusqu'à ce qu'elle s'arrête pour bloquer la platine tourne-disque.

d Lève-bras

Utilisez ce levier pour soulever le bras de lecture du disque.

e Support de bras de lecture

C'est un support pour poser le bras de lecture. Poussez délicatement le crochet vers la droite pour libérer le bras de lecture avant de lire un disque.

f Sélecteur de vitesse de rotation

Règle la vitesse de rotation (tr/min) adaptée au disque.

g Bras de lecture

Lorsque vous déplacez le bras de lecture vers le disque, la platine tourne-disque commence à tourner.

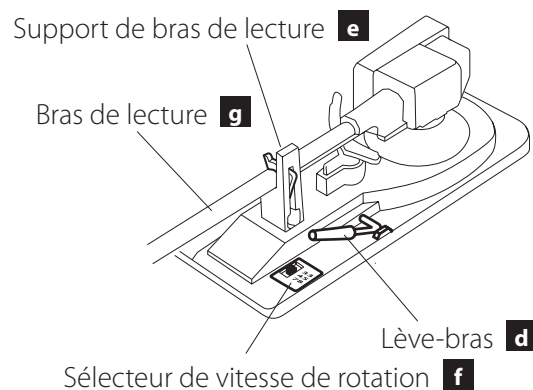

Couvercle de la platine

Fixation du couvercle de la platine

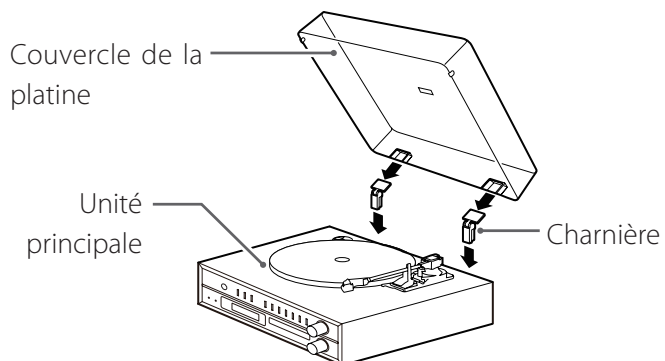

- 1 Insérez les charnières à fond dans les porte-charnières aux extrémités gauche et droite de l'arrière de l'unité principale.**
- 2 Alignez le haut des charnières avec les porte-charnières du couvercle de la platine et insérez-les.**

Dépose du couvercle de la platine

Maintenez les deux bords du couvercle de la platine et soulevez-le lentement pour l'extraire, avec les charnières, de l'unité. Ensuite, retirez les charnières du couvercle de la platine.

Ouverture et fermeture du couvercle de la platine

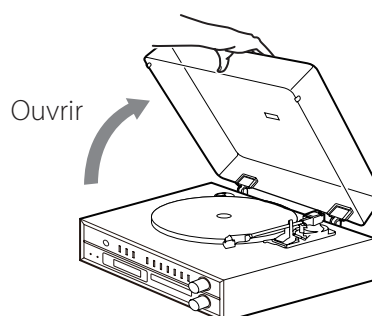

Ouverture

Tenez le bord avant du couvercle de la platine et soulevez-le délicatement pour l'ouvrir complètement jusqu'à ce qu'il s'arrête.

Le couvercle de la platine restera ouvert dans cette position.

Fermeture

Abaissez doucement le couvercle de la platine jusqu'à ce qu'il soit fermé.

⚠ Veillez à ne pas vous pincer les doigts, par exemple, lors de la fermeture du couvercle de la platine.

Réglage de l'horloge (1)

Réglez l'horloge avant d'utiliser l'unité.
Vous pouvez régler l'horloge quand l'unité est en veille.

1 Appuyez sur la touche **STANDBY/ON** pour mettre l'unité en veille.

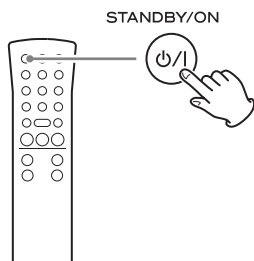

NOTE

Lorsque l'anneau autour de la touche n'est pas allumé en bleu, l'unité est en veille. Notez que l'horloge ne peut pas être réglée lorsque l'unité est en fonction.

2 Maintenez pressée la touche **CLOCK ADJUST** au moins 2 secondes.

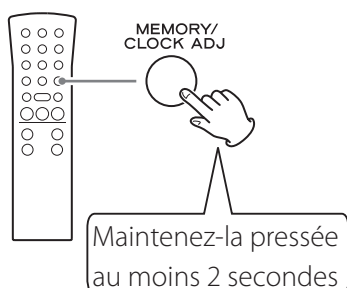

« SET CLOCK » (régler l'horloge) défile à l'écran.



3 Appuyez sur une touche **TIME** (∨/∧) pour alterner entre **24 HOUR** et **12 HOUR** (affichage de l'heure au format 24 heures ou 12 heures).

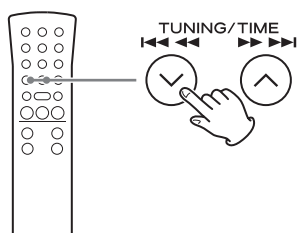

- Si un réglage reste inchangé pendant plus de 20 secondes, le mode de réglage de l'heure prend fin.

4 Appuyez à nouveau sur la touche **CLOCK ADJUST**.

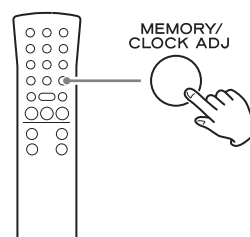

Exemple d'affichage



La valeur des « heures » clignote.

5 Avec les touches **TIME** (∨/∧), réglez les heures.

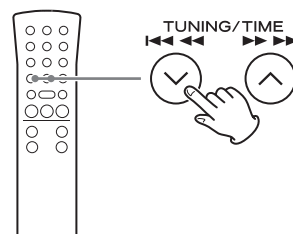

Suite à la prochaine page →

Réglage de l'horloge (2)

6 Appuyez sur la touche CLOCK ADJUST.

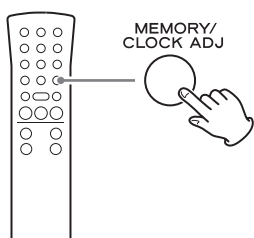

Exemple d'affichage

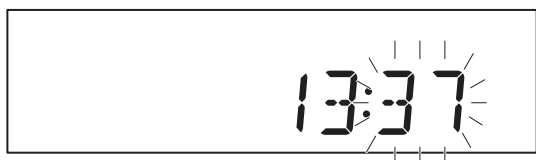

La valeur des minutes clignote.

7 Avec les touches TIME (∨/∧), réglez les minutes.

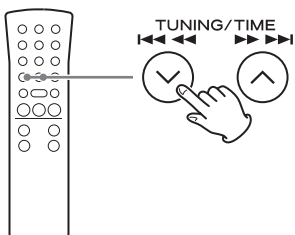

8 Appuyez sur la touche CLOCK ADJUST.

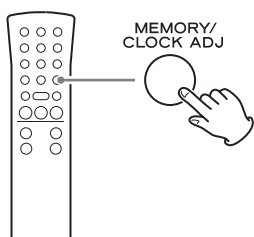

Cela termine la procédure de réglage de l'heure.

L'horloge repartira de la minute ainsi réglée à 0 seconde.

- En cas de panne de courant ou si le cordon d'alimentation est débranché, les réglages d'horloge et de réveil de l'unité s'effacent.

Affichage de l'heure

L'horloge est toujours affichée quand l'unité est en veille (Standby) et quand la fonction est réglée sur PHONO/AUX.

Appuyez sur la touche DISPLAY de la télécommande pour afficher l'heure à l'écran.

- L'heure est affichée durant 3 secondes en mode CD et FM/AM.

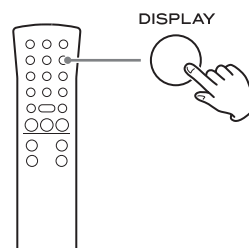

Exemple d'affichage



Heure actuelle

- La touche DISPLAY ne fonctionne pas dans les modes AUX/PHONO et Bluetooth.
- En mode Bluetooth, l'heure n'est affichée qu'en cas d'appairage.

Fonctionnement de base (1)

1 Appuyez sur la touche STANDBY/ON pour allumer l'unité.

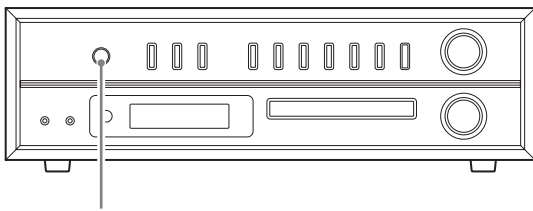

STANDBY/ON

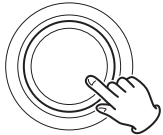

L'anneau autour de la touche STANDBY/ON s'allume en bleu quand l'unité est en service.

- Même en veille (unité en standby), appuyer sur une touche de fonction allume l'unité.

2 Appuyez sur une touche de fonction pour changer de source de lecture.

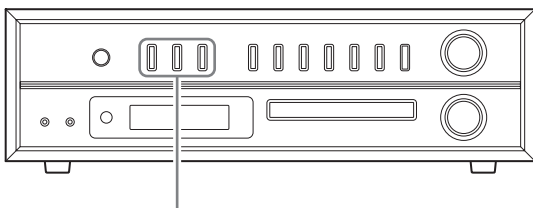

PHONO/AUX

FM/AM

CD/Bluetooth

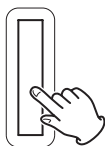
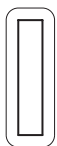

Quand une source de lecture est sélectionnée, l'indicateur correspondant s'affiche à l'écran.

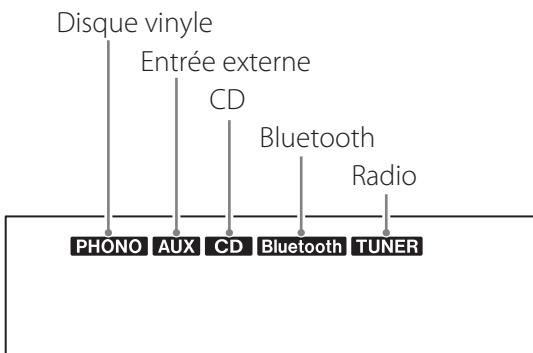

3 Tournez le bouton VOLUME pour régler le volume.

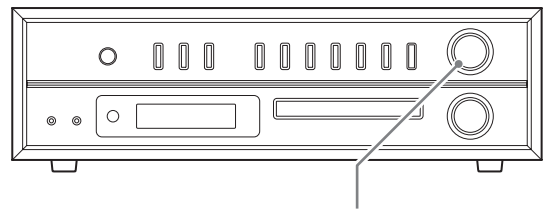

VOLUME

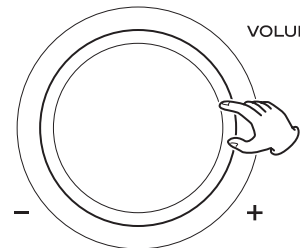

MIN (0) : volume minimal
MAX (40) : volume maximal

Tournez le bouton VOLUME vers la droite pour augmenter le volume et vers la gauche pour le réduire.

- La valeur par défaut est 20.
- Lorsque vous tournez le bouton VOLUME, le volume s'affiche durant environ 3 secondes.
- Quand le volume est au minimum, « MIN » apparaît à l'écran. Au maximum, « MAX » s'affiche.

⚠ Des bruits forts et soudains peuvent endommager votre audition ou causer d'autres dommages. Réglez le volume au minimum. Après le début de production du son, réglez le volume à un niveau adéquat.

- Quand vous n'utilisez pas l'unité, appuyez sur la touche STANDBY/ON pour la mettre en veille.

Fonctionnement de base (2)

Réglage des graves, des aigus et de la balance stéréo

- 1 Appuyez sur la touche **SOUND** pour sélectionner le paramètre que vous voulez régler.

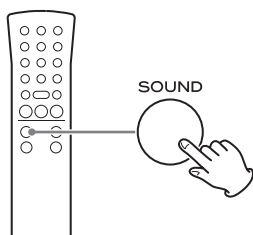

Appuyer sur la touche SOUND fait défiler les paramètres dans l'ordre suivant.



- 2 Dans les 3 secondes, utilisez les touches **VOLUME (+/-)** pour changer le réglage.

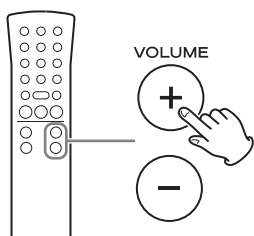

- Si 3 secondes s'écoulent sans aucun réglage, le mode de réglage prend fin.

Paramètres et plages de réglage

BASS (basses fréquences)

Sert à régler les graves.

Plage de réglage : -5 à +5

Valeur par défaut : 0

Exemple d'affichage

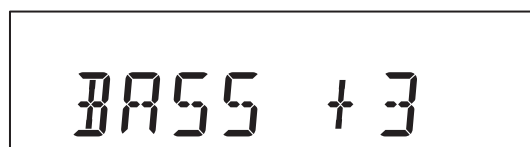

TREBLE (hautes fréquences)

Sert à régler les aigus.

Plage de réglage : -5 à +5

Valeur par défaut : 0

Exemple d'affichage

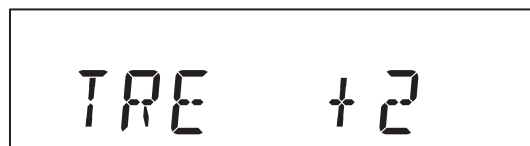

BALANCE

Sert à régler la balance stéréo gauche-droite.

Plage de réglage :

L+10 (extrême gauche) à R+10 (extrême droite)

Valeur par défaut : CENTER (centre)

Exemple d'affichage

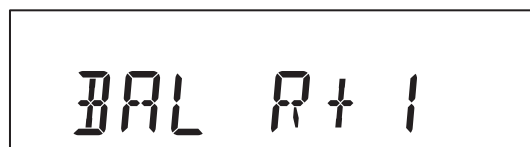

Vous devez normalement laisser BALANCE sur CENTER.



Réglage de la luminosité de l'écran

Appuyez sur la touche DIMMER pour passer en revue les réglages de luminosité suivants :

➔ Ordinaire ➔ Atténuée ➔ Très atténuée

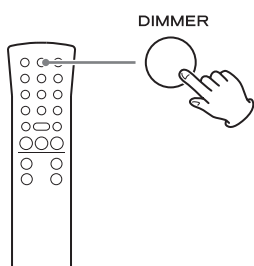

- Quand l'unité entre en veille, la luminosité ordinaire revient.

Coupure du son en sortie

Appuyez sur la touche MUTE pour temporairement couper le son de la sortie. Appuyez à nouveau sur la touche MUTE pour rétablir la sortie avec le niveau de volume antérieur.

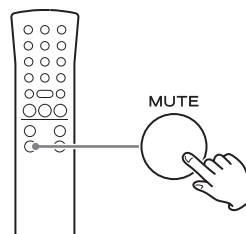

- Quand la fonction de coupure du son est active, « MUTE » est affiché.
- Quand la fonction de coupure du son est active, régler le volume rétablit le son de la sortie.
- Quand la fonction de coupure du son est active, changer de source rétablit le son de la sortie.

Écoute d'un CD (1)

1 Appuyez sur la touche CD/Bluetooth pour sélectionner CD.

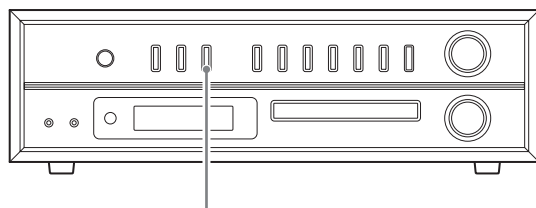

CD/Bluetooth

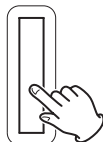

Appuyez à nouveau sur la touche CD/Bluetooth pour alterner entre CD et Bluetooth.

Après la commutation sur CD, « DISC » s'affiche, « READING » clignote pendant quelques secondes, puis le CD passe à l'arrêt. Si aucun disque n'est chargé, le message « NO DISC » s'affiche.

2 Appuyez sur la touche Ouvrir/Fermer (▲) pour ouvrir le tiroir.

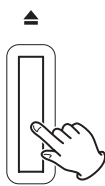
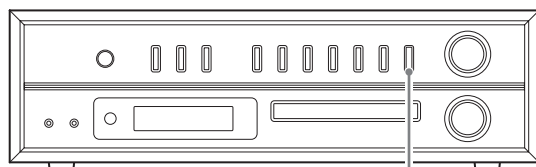

Le tiroir de disque s'ouvre.

3 Placez un disque au centre du tiroir avec sa face sérigraphiée vers le haut.

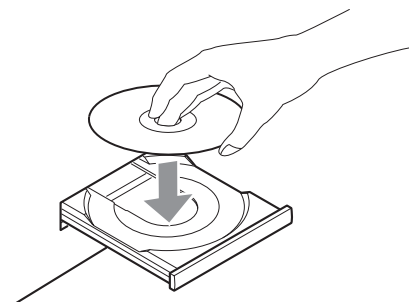

- Ne placez jamais plusieurs disques sur le tiroir.
- Si le tiroir est refermé alors qu'un disque est en dehors des guides de centrage, le disque peut être coincé à l'intérieur et le tiroir risque de ne plus s'ouvrir. Veillez à toujours placer les disques dans les guides au centre du tiroir.
- Ne forcez pas sur le tiroir avec la main quand vous l'ouvrez et le fermez.

4 Appuyez sur la touche Ouvrir/Fermer (▲) pour fermer le tiroir.

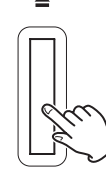
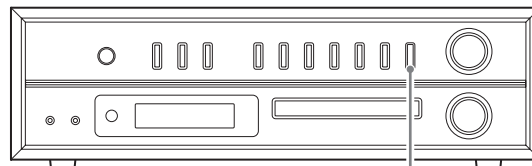

Veillez bien à ne pas vous coincer les doigts quand le tiroir se ferme.

- L'unité prend quelques secondes pour charger le disque. Aucun bouton ne fonctionne tant que « READING » est affiché. Patientez jusqu'à ce que les informations sur le disque s'affichent.

Exemple d'affichage de CD audio

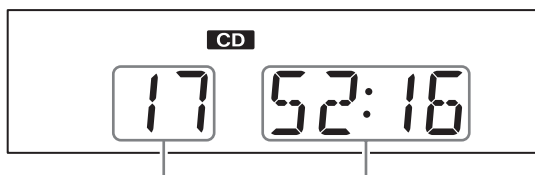

Nombre total de pistes Durée totale de lecture

Exemple d'affichage de disque MP3/WMA

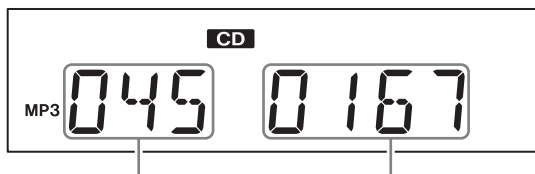

Numéro de dossier Numéro de fichier

- Un disque non-audio peut être « lu » de la même manière qu'un disque audio, mais aucun son ne sortira.
- Lorsqu'un disque WMA est chargé, « WMA » apparaît sur le côté gauche de l'écran.

5 Appuyez sur la touche Lecture/Pause (▶/||).

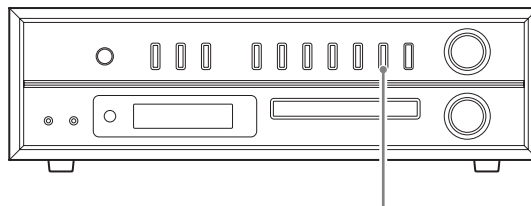

▶/||

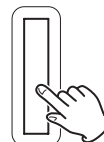

La lecture commencera à la première piste et ▶ s'affichera.

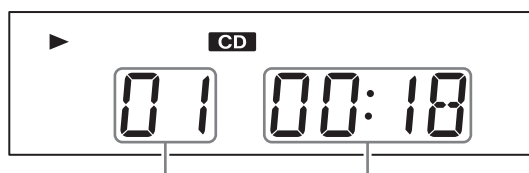

Numéro de piste Temps de lecture écoulé

- Si vous appuyez sur la touche Lecture/Pause (▶/||) sans fermer le tiroir du disque, le tiroir se ferme automatiquement et la lecture démarre.
- Les fichiers MP3/WMA qui ne sont pas dans un sous-dossier sont placés dans le dossier racine « 001 (racine) ». La lecture commence par la première piste du dossier « 001 (racine) ».
- Pour des détails sur l'ordre de lecture des fichiers MP3/WMA, voir page 95.
- Après lecture de toutes les pistes, la lecture s'arrête automatiquement.

Écoute d'un CD (2)

Mise en pause de la lecture

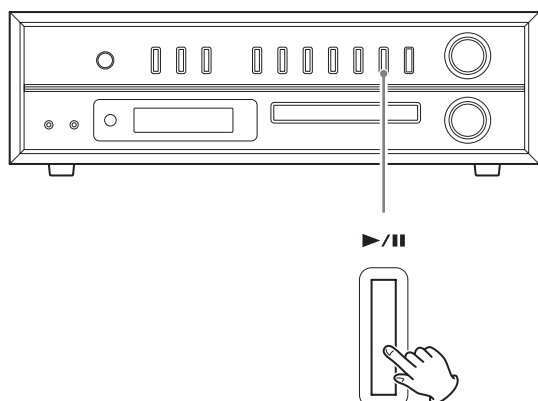

Appuyez sur la touche Lecture/Pause (▶/||) pour mettre la lecture en pause.

En pause, appuyez sur la touche Lecture/Pause (▶/||) pour reprendre la lecture depuis le point de mise en pause.

- En pause, le temps de lecture clignote.

Arrêt de la lecture

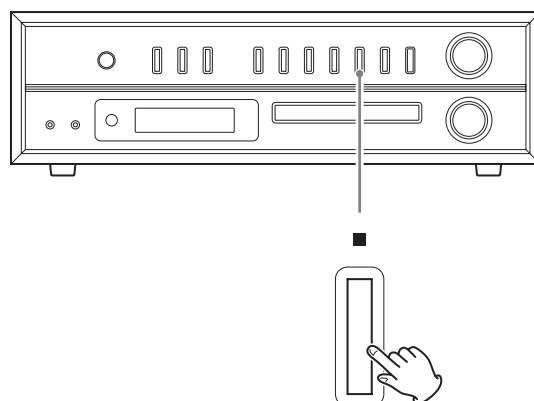

Appuyez sur la touche Stop (■) pour arrêter la lecture.

Sauts de fichiers/pistes

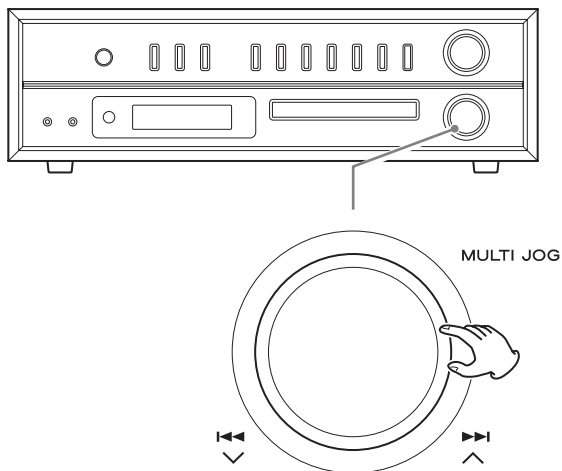

Durant la lecture, tournez la molette (I◀◀/▶▶I) pour sauter au fichier/piste précédent ou suivant et commencer la lecture. Continuez de tourner jusqu'à ce que vous ayez atteint le numéro de piste désiré.

- A l'arrêt, après la sélection d'une piste avec la molette de saut (I◀◀/▶▶I), appuyez sur la touche Lecture/Pause (▶/||) pour lancer la lecture.
- Durant la lecture, tournez légèrement vers I◀◀ pour revenir au début de la piste actuellement lue. Pour lire une piste antérieure, continuez à tourner vers I◀◀.

Recherche d'un passage de piste

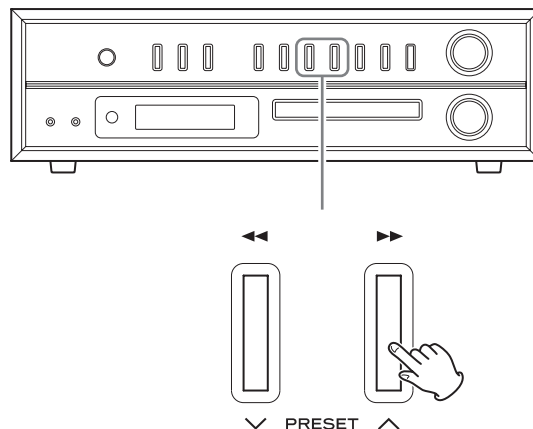

Durant la lecture, maintenez pressée une touche de recherche (◀◀/▶▶) pour une recherche en arrière/avant. Lorsque vous arrêtez d'appuyer, la lecture ordinaire reprend.

Lecture programmée (1)

32 fichiers/pistes peuvent être programmés dans l'ordre désiré.

Programmez les pistes quand la lecture est arrêtée.

Programmation de fichiers/pistes

1 Appuyez sur la touche CD/Bluetooth pour sélectionner « CD ».

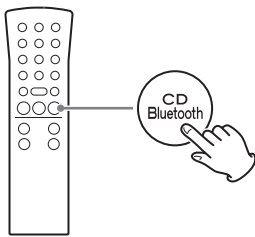

2 Appuyez sur la touche MEMORY quand la lecture est arrêtée.

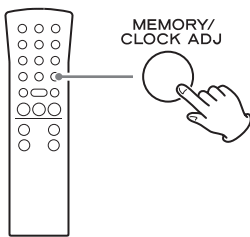

Exemple d'affichage

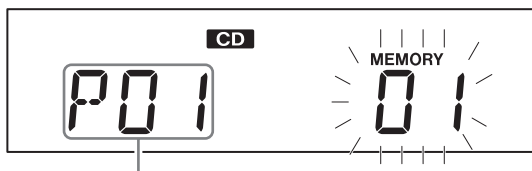

Numéro dans le programme

Le numéro de la piste (ou les numéros de dossier et de fichier) et l'indicateur MEMORY clignotent.

- Pour arrêter la programmation, appuyez sur la touche Stop (■) ou attendez 20 secondes ou plus.
- Pendant la programmation, si vous ne faites rien pendant 20 secondes ou plus, le programme sera confirmé.

Exemple d'affichage après confirmation de programme

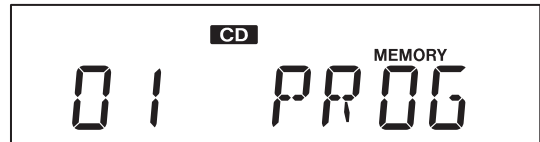

3 Sélectionnez une piste à ajouter au programme.

Avec un CD audio

Utilisez les touches de saut/recherche (I◀◀ ◀◀/▶▶ ▶▶I) pour sélectionner un numéro de piste.

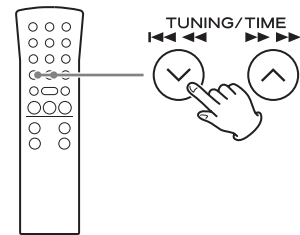

Exemple d'affichage

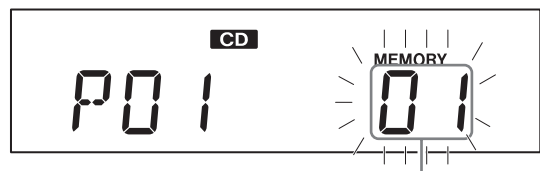

Numéro de piste

Avec un disque MP3/WMA

Pour sélectionner un dossier par son numéro, utilisez les touches MP3 (∨/∧).

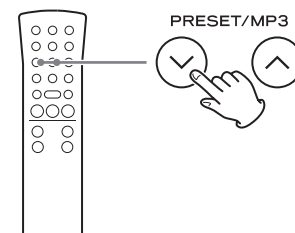

Pour sélectionner un fichier par son numéro, utilisez les touches de saut/recherche (I◀◀ ◀◀/ ▶▶ ▶▶I).

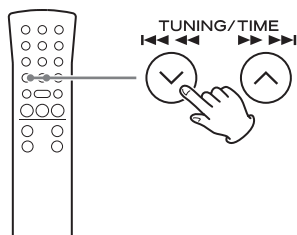

Exemple d'affichage

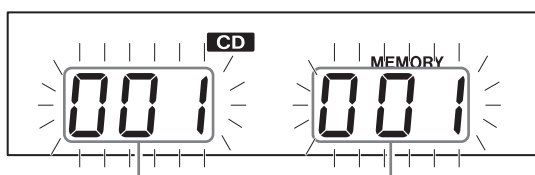

Numéro de dossier

Numéro de fichier

- Cette unité traite les fichiers MP3/WMA qui ne sont pas dans des dossiers comme s'ils appartenaient au dossier 001 (racine).
- Si vous changez le numéro de dossier ou de fichier, seul l'indicateur MEMORY clignote.

4 Appuyez sur la touche MEMORY.

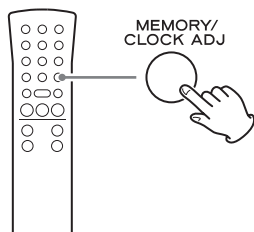

La piste sélectionnée est ajoutée au programme, et « P02 » s'affiche.

- Pour programmer plusieurs pistes, répétez les étapes **3** à **4**.
- Pour arrêter la programmation, appuyez sur la touche Stop (■).

5 Quand vous avez fini d'ajouter des pistes au programme, appuyez sur la touche Lecture/Pause (▶/||) pour lancer la lecture programmée.

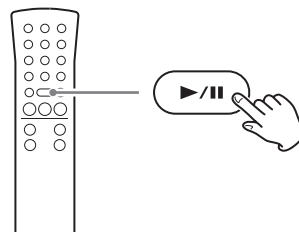

- Pour arrêter la lecture programmée, appuyez sur la touche Stop (■). Le contenu du programme est conservé.
- Durant la lecture programmée, utilisez les touches de saut/recherche (I◀◀ ◀◀/ ▶▶ ▶▶I) pour sélectionner d'autres fichiers/pistes du programme. Vous pouvez également utiliser la molette de défilement (MULTI JOG) de l'unité principale pour cette opération.
- Durant la lecture programmée, la lecture aléatoire (Shuffle, page 95) n'est pas possible.
- L'affichage sera le suivant une fois la lecture programmée terminée.

Exemple d'affichage

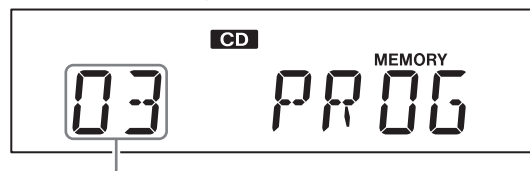

Nombre total de pistes du programme

Lecture programmée (2)

Contrôle de l'ordre de programmation

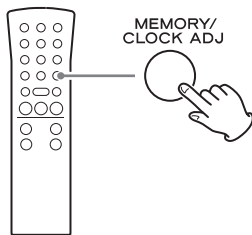

À l'arrêt, appuyez sur la touche MEMORY pour faire défiler dans l'ordre les numéros de rang du programme et les numéros des pistes qui leur sont associées.

Ajout de pistes à la fin du programme

- 1 À l'arrêt, appuyez plusieurs fois sur la touche MEMORY pour afficher le numéro juste au-dessus du dernier numéro dans le programme.

Si vous utilisez un CD audio, le numéro de piste et l'indicateur MEMORY clignotent.

Si vous utilisez un disque MP3/WMA, le numéro de dossier, le numéro de fichier et l'indicateur MEMORY clignotent.

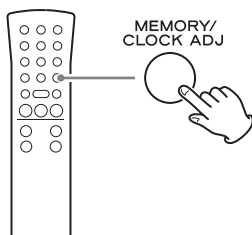

- 2 Avec la touche \lll ou \ggg , sélectionnez une piste.

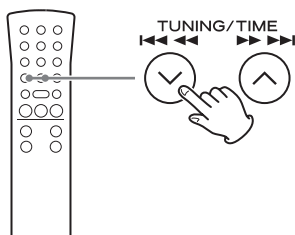

- 3 Appuyez sur la touche MEMORY.

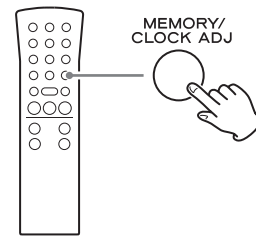

Le fichier/piste est ajouté à la fin du programme.

Changement d'un fichier/piste dans le programme

- 1 Quand la lecture programmée est arrêtée, appuyez plusieurs fois sur la touche MEMORY jusqu'à ce qu'apparaisse le numéro dans le programme du fichier/piste que vous voulez changer.

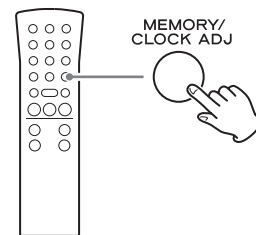

- 2 Utilisez les touches de saut/recherche (\lll \lll / \ggg \ggg) pour sélectionner la piste que vous voulez utiliser à la place dans le programme.

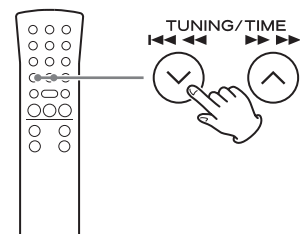

3 Appuyez sur la touche MEMORY.

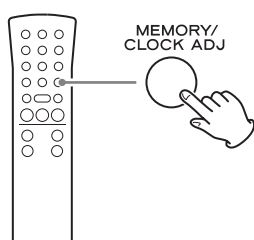

Le fichier/piste sélectionné est ajouté au numéro sélectionné dans le programme, remplaçant le fichier qui s'y trouvait.

Effacement de tout le contenu du programme

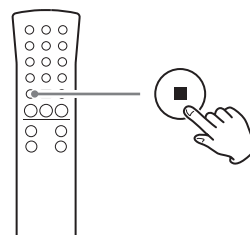

Maintenez pressée la touche Stop (■) au moins deux secondes à l'arrêt.

Le contenu du programme est effacé.

Lorsque le contenu du programme est effacé, « PROGRAM CLEAR » défile à l'écran.



- Le programme est également effacé dans les cas suivants.
 - L'unité passe en mode de veille.
 - La source est changée au moyen de la touche PHONO/AUX, FM/AM ou CD/Bluetooth.
 - Le tiroir de disque est ouvert.

Lecture en boucle et lecture aléatoire

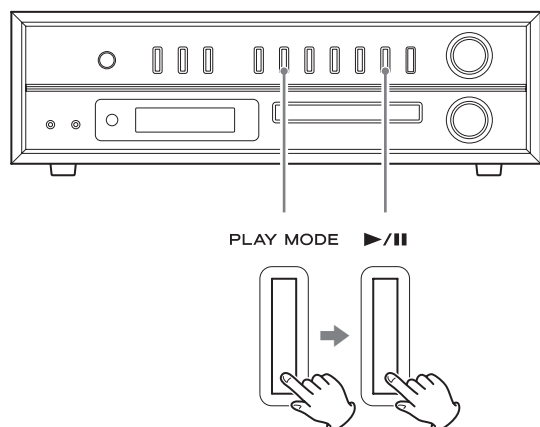

Quand la fonction CD est activée, faites défiler les modes de lecture suivants avec la touche PLAY MODE.

Si un CD audio est chargé

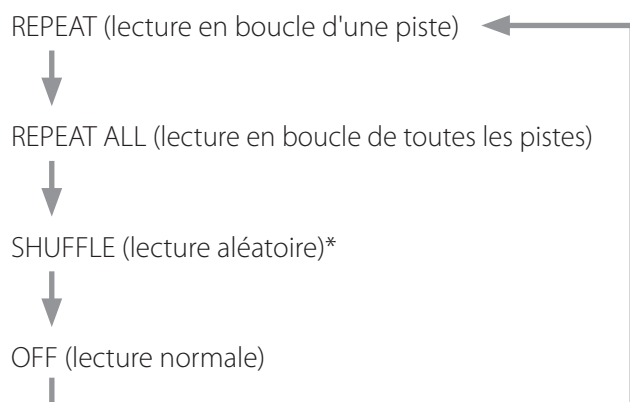

Si un disque de MP3/WMA est chargé

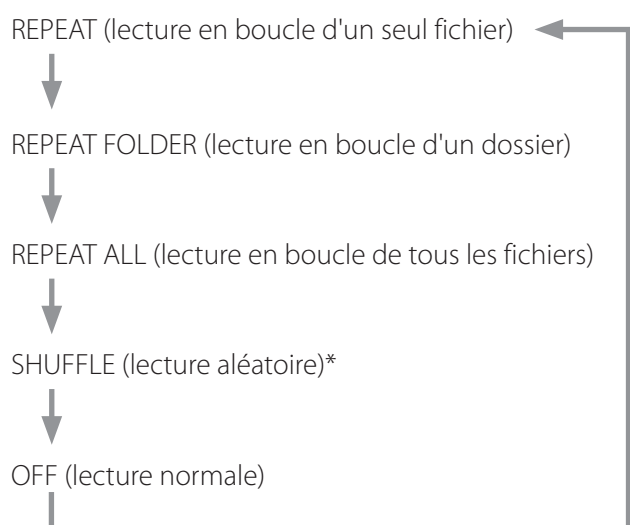

Appuyez sur la touche Lecture/Pause (▶/||) quand le mode que vous voulez sélectionner apparaît pour lancer la lecture.

* Si le mode aléatoire (Shuffle) est sélectionné, la lecture démarre automatiquement.

- Vous pouvez aussi changer le mode de lecture en appuyant sur la touche PLAY MODE durant la lecture.
- N'importe laquelle des opérations suivantes mettra fin au mode de lecture aléatoire ou en boucle.
 - La touche Stop (■) est pressée.
 - L'unité passe en mode de veille.
 - La source est changée au moyen de la touche PHONO/AUX, FM/AM ou CD/Bluetooth.
 - Le tiroir de disque est ouvert.

Lecture en boucle

REPEAT (lecture en boucle d'un fichier/piste)

Durant la lecture, appuyez une fois sur la touche PLAY MODE pour faire se répéter (lire en boucle) le fichier/piste actuellement lu. « REPEAT » (répétition ou « lecture en boucle ») s'affiche.

- Si vous tournez la molette de saut (◀◀/▶▶) de l'unité principale ou appuyez sur les touches de saut/recherche (◀◀ ◀◀/▶▶ ▶▶) de la télécommande et sélectionnez un autre fichier/piste, ce fichier/piste sera lu en boucle.
- À l'arrêt, appuyez sur la touche PLAY MODE puis sélectionnez un fichier/piste avec la molette de saut (◀◀/▶▶) de l'unité principale ou les touches de saut/recherche (◀◀ ◀◀/▶▶ ▶▶) de la télécommande. Appuyez sur la touche Lecture/Pause (▶/||) pour lancer la lecture en boucle du même morceau.
- Durant la lecture programmée, le fichier/piste sera lu en boucle.

REPEAT ALL (lecture en boucle de tous les fichiers/pistes)

Appuyez deux fois sur la touche PLAY MODE (ou trois fois pour un disque MP3/WMA). « REPEAT ALL » s'affiche et la lecture en boucle de tous les fichiers/pistes démarre.

- Durant la lecture programmée, ce sont les fichiers/pistes programmés qui sont lus en boucle.

À propos des fichiers MP3/WMA (1)

REPEAT FOLDER (lecture en boucle d'un dossier) (disques MP3/WMA uniquement)

Appuyez deux fois sur la touche PLAY MODE.

« REPEAT FOLDER » s'affiche, et les fichiers du dossier sélectionné sont lus en boucle.

Lecture aléatoire (« Shuffle »)

Tous les fichiers/pistes du disque sont lus en ordre aléatoire.

SHUFFLE

Appuyez plusieurs fois sur la touche PLAY MODE jusqu'à ce que « SHUFFLE » s'affiche.

- Durant la lecture aléatoire, tournez la molette de saut de l'unité principale vers la droite (▶▶I) ou appuyez sur la touche de saut/recherche (▶▶▶I) de la télécommande pour lancer la lecture du prochain fichier/piste choisi de façon aléatoire.
Tournez la molette de saut de l'unité principale vers la gauche (I◀◀) ou appuyez sur la touche de saut/recherche (I◀◀◀) de la télécommande pour retourner au début du fichier/piste actuel.
- La lecture aléatoire (Shuffle) n'est pas possible durant la lecture programmée.

Ordre de lecture des fichiers

Un disque qui contient des fichiers MP3/WMA peut avoir ses fichiers regroupés dans des dossiers comme sur un ordinateur. Un dossier peut aussi contenir plusieurs sous-dossiers.

Exemple de numéros de dossiers et d'ordre de lecture des fichiers (1 à 9) durant la lecture normale d'un disque contenant des fichiers MP3/WMA

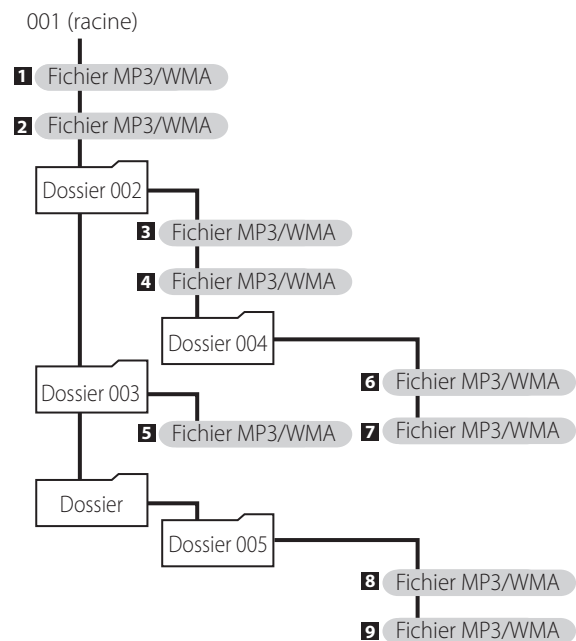

- Ajouter, retirer ou déplacer des fichiers et dossiers peut changer l'ordre indiqué dans l'illustration ci-dessus.

À propos des fichiers MP3/WMA (2)

Sélection de dossiers et de fichiers

Pour sélectionner un dossier par son numéro, utilisez les touches de recherche (◀◀/▶▶) de l'unité principale.

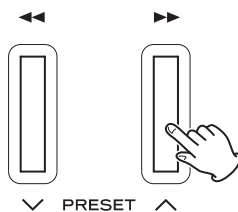
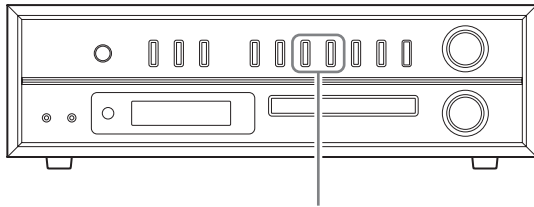

Si vous utilisez la télécommande, employez les touches MP3 (◀/▶).

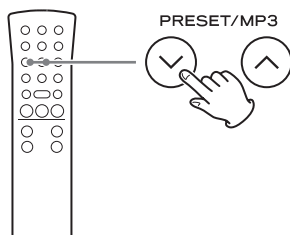

Pour sélectionner un fichier par son numéro, utilisez la molette de défilement (MULTI JOG) de l'unité principale.

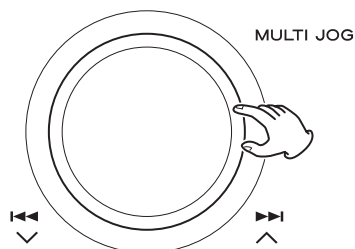
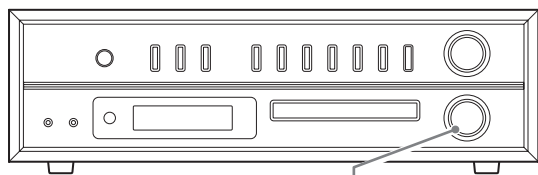

- Après avoir sélectionné le numéro de dossier/fichier, appuyez sur la touche Lecture/Pause (▶/||) pour lancer la lecture.

Si la touche Lecture n'est pas pressée dans les 5 secondes, les informations de disque s'affichent.

Changement d'affichage

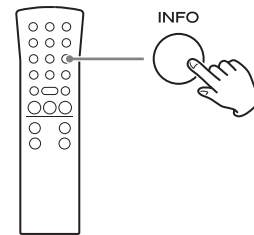

Chaque fois que vous appuyez sur la touche INFO, les informations affichées changent comme suit :

- Les 32 premiers caractères du nom de morceau/ artiste/album sont affichés.
- Si les informations de fichier utilisent des caractères japonais, chinois ou autres à double octet, la lecture est possible mais les informations ne seront pas affichées correctement.
- Quand chaque élément d'information a défilé trois fois, le temps de lecture écoulé réapparaît.
- Lorsqu'un disque WMA est chargé, « WMA » apparaît sur le côté gauche de l'écran.

Exemple d'affichage

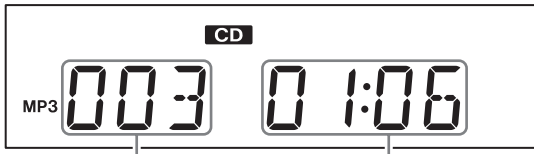

Numéro de piste Temps de lecture écoulé

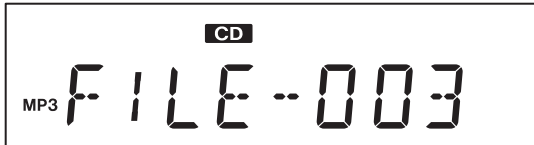

Nom du fichier



Nom du dossier



Nom du morceau

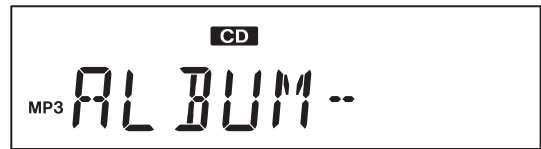

Nom de l'album



Nom de l'artiste

Écoute du son venant d'un appareil Bluetooth

Avec cette unité, vous pouvez bénéficier sans fil de l'écoute de musique lue sur un autre appareil Bluetooth.

1 Appuyez sur la touche CD/Bluetooth pour sélectionner « Bluetooth ».

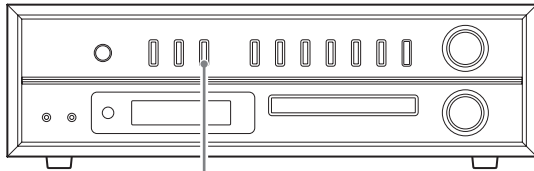

CD/Bluetooth

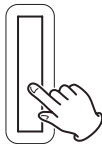

« PAIRING » (appairage) s'affiche, et l'unité recherche les appareils appairés.

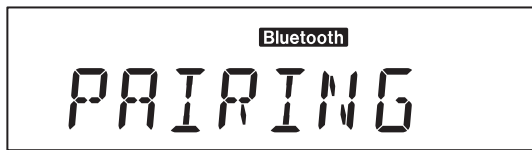

- Appuyez sur la touche CD/Bluetooth pour sélectionner « Bluetooth » (l'indicateur Bluetooth s'allume).

Si la connexion avec un appareil Bluetooth réussit, l'icône Bluetooth (📶) apparaît et « BLUETOOTH » défile à l'écran.

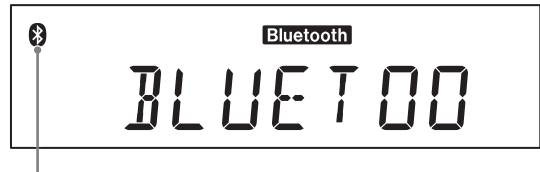

Symbole Bluetooth



Quand « BLUETOOTH » a défilé 5 fois, l'heure actuelle s'affiche.

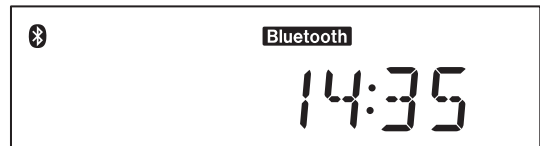

- L'unité essaiera automatiquement d'entrer en liaison avec le dernier appareil connecté.
- Après deux minutes sans avoir pu se connecter, « NO DEVICE CONNECTED » (pas d'appareil connecté) défile à l'écran.
- Pour pouvoir utiliser la fonction Bluetooth de cette unité, l'appairage est nécessaire la première fois et quand vous changez de périphérique Bluetooth.
- Si la connexion échoue, vérifiez que l'autre appareil Bluetooth est apte à une connexion Bluetooth.
- Si la connexion est interrompue pendant l'utilisation, « NO DEVICE CONNECTED » (aucun appareil connecté) défile dans l'écran de cette l'unité. Refaites les opérations de connexion sur cette unité et sur l'autre appareil Bluetooth.

2 Lancez la lecture sur l'appareil Bluetooth.

Si l'appareil Bluetooth connecté prend en charge l'AVRCP, vous pouvez utiliser cette unité ou sa télécommande pour lire, mettre en pause ou arrêter l'audio sur cet appareil.

Selon l'appareil Bluetooth employé, la télécommande peut ne pas fonctionner ou fonctionner différemment.

- Le volume, toutefois, ne peut pas être réglé à distance.

Profil de télécommande audio/vidéo AVRCP (Audio/Video Remote Control Profile)

Pour contrôler la lecture d'un appareil Bluetooth, celui-ci doit prendre en charge l'AVRCP.

Certains appareils Bluetooth ont cependant des fonctions différentes selon leurs spécifications.

- Selon l'appareil Bluetooth, le saut de piste peut ne pas répondre à la molette de saut (|◀◀/▶▶|) de cette unité. Dans ce cas, utilisez les touches de recherche (◀◀/▶▶) de cette unité.
- Si vous ne pouvez pas contrôler l'autre appareil Bluetooth avec cette unité, agissez directement sur cet autre appareil Bluetooth.

Désappairer un appareil

Pour désappairer un appareil Bluetooth connecté, appuyez sur la touche PAIRING.

- Pour réutiliser ultérieurement une connexion Bluetooth avec cet appareil Bluetooth, vous devez refaire l'appairage.
- Cela supprime toutes les informations d'appairage. Il n'est pas possible de désappairer isolément un seul appareil.

Appairage avec un autre appareil Bluetooth

Pour pouvoir utiliser la fonction Bluetooth de cette unité, l'appairage est nécessaire la première fois et quand vous changez de périphérique Bluetooth. Suivez ces procédures pour appairer cette unité avec l'autre appareil.

Appairage

1 Appuyez sur la touche CD/Bluetooth pour sélectionner « Bluetooth ».

Après que « BLUETOOTH » ait défilé à l'écran. « PAIRING » s'affiche, indiquant que l'unité est prête à être appairée avec un autre appareil.

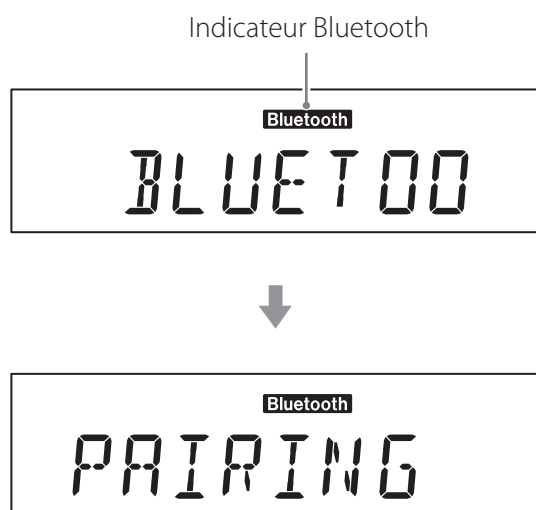

Après deux minutes sans avoir pu se connecter, « NO DEVICE CONNECTED » (pas d'appareil connecté) défile à l'écran.

Pour commencer l'appairage à partir de cet état, appuyez sur le bouton PAIRING afin de mettre l'unité en mode d'appairage. « PAIRING » s'affiche.

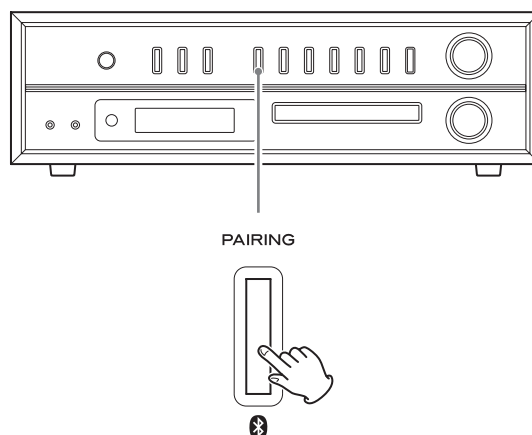

2 Activez la fonction de communication Bluetooth sur l'autre appareil Bluetooth.

Écoute de disques vinyle (1)

Avant d'utiliser la platine, faites tourner la vis de verrouillage de transport dans le sens horaire jusqu'à ce qu'elle s'arrête au moyen d'une pièce de monnaie ou d'un autre outil. Retirez le cache de la pointe (en plastique blanc) (page 79).

1 Appuyez sur la touche PHONO/AUX pour sélectionner « PHONO ».

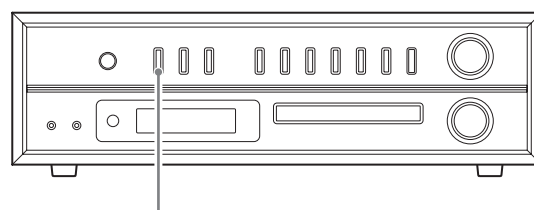

PHONO/AUX

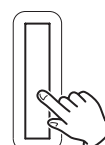

Chaque fois que l'on appuie sur la touche PHONO/AUX, cela sélectionne alternativement PHONO (disque vinyle) et AUX (appareil externe).

2 Ouvrez lentement le couvercle de la platine.

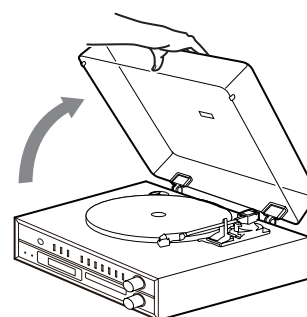

⚠ Veillez à ne pas vous pincer les doigts, par exemple, lors de la fermeture du couvercle de la platine.

3 Sur l'appareil Bluetooth, sélectionnez « LP-P1000 » (cette unité).

- Si un mot de passe est demandé pendant l'appairage, saisissez « 0000 ».

Lorsque la connexion réussit, l'unité émet un bip électronique, et le symbole Bluetooth (📶) s'affiche.

- Après deux minutes sans avoir pu se connecter, « NO DEVICE CONNECTED » (pas d'appareil connecté) défile à l'écran et le mode d'appairage est abandonné.
- Cette unité peut retenir des données d'appairage pour un maximum de 5 appareils. Une fois que 5 appareils ont été appairés, si vous en appairez un nouveau, celui-ci remplace le plus ancien appareil appairé.
- Quand un appareil Bluetooth est connecté, si vous changez d'entrée avec une touche de fonction ou appuyez sur la touche STANDBY/ON pour mettre l'unité en veille, la prochaine fois que l'unité est remise en fonction, le dernier appareil Bluetooth connecté se reconnecte automatiquement à condition d'être à portée et que sa fonction Bluetooth soit activée.
- Si vous mettez fin à la connexion depuis l'autre appareil Bluetooth, « NO DEVICE CONNECTED » (pas d'appareil connecté) s'affiche.
- Si l'autre appareil Bluetooth est en attente d'appairage, l'appairage s'effectue automatiquement lorsque l'unité passe elle aussi en mode d'appairage.

Écoute de disques vinyle (2)

3 Placez un disque sur la platine.

Pour lire un 45 tr/min à grand trou central, utilisez l'adaptateur fourni.

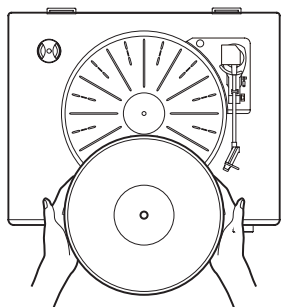

4 Réglez la vitesse de rotation (tr/min) en fonction du disque.

La vitesse de rotation peut être réglée sur l'une des trois valeurs suivantes : 33 1/3, 45 ou 78.

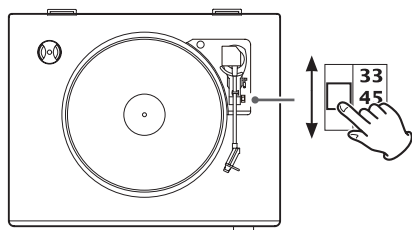

5 Repoussez le crochet de blocage vers la droite pour libérer le bras de lecture.

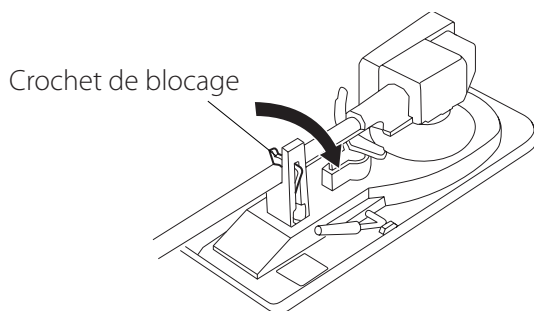

6 Soulevez le levier (lève-bras) pour lever le bras de lecture.

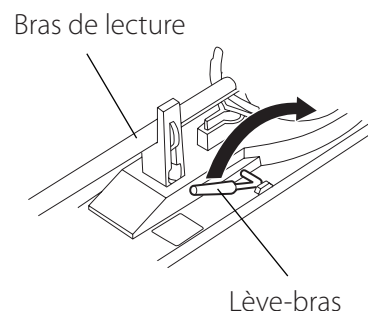

- Vous pouvez aussi laisser le lève-bras baissé et amener le bras de lecture au-dessus du disque puis l'y poser lentement pour lancer la lecture.

7 Amenez le bras de lecture sur le bord du disque ou du morceau dont vous souhaitez lancer la lecture.

Lorsque vous déplacez le bras de lecture vers le disque, la platine tourne-disque commence à tourner.

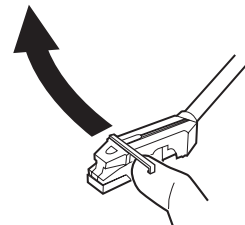

8 Baissez lentement le levier (lève-bras) pour poser doucement le bras de lecture.

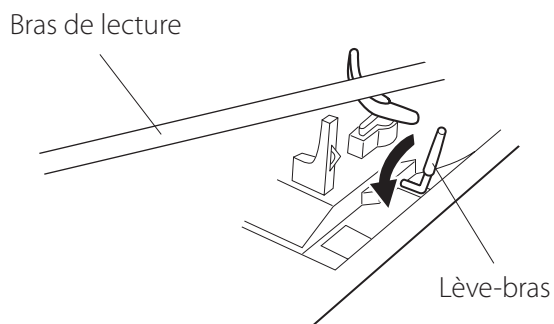

- Durant la lecture du disque, vous pouvez fermer le couvercle de la platine pour éviter la poussière.

⚠ Ne placez rien sur le couvercle de la platine. Les objets posés sur le couvercle peuvent provoquer du bruit dû aux vibrations ou tomber, en particulier lors de la lecture.

Durant la lecture du disque, une réinjection du signal (« larsen ») peut se produire si le volume est trop fort. Si cela se produit, tournez le bouton VOLUME vers la gauche pour baisser le volume.

Lorsque la lecture est terminée

Lorsque la fin du disque est atteinte, le bras de lecture retourne automatiquement sur son support et la platine cesse de tourner (fonction de retour automatique).

- Pour arrêter manuellement la lecture, soulevez légèrement le bras de lecture à l'aide du levier lève-bras ou d'un doigt et ramenez le bras de lecture sur son support.

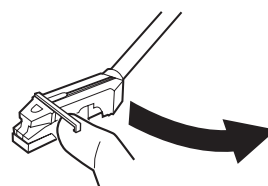
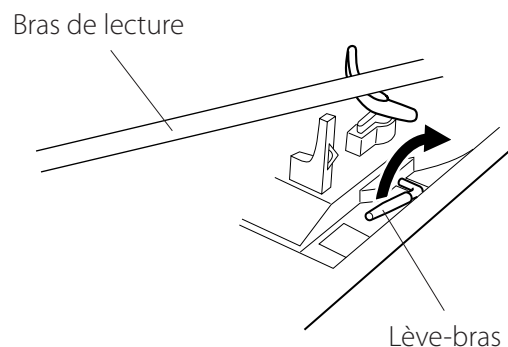

La fonction de retour automatique peut ne pas fonctionner avec tous les disques. Dans ce cas, ramenez manuellement le bras de lecture à sa position d'origine.

Écoute de la radio

Appuyez sur la touche FM/AM pour sélectionner la bande FM ou AM.

Avec l'unité principale

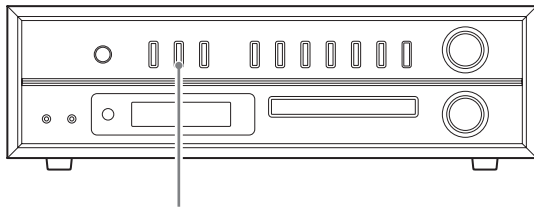

FM/AM

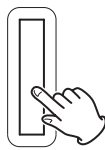

Avec la télécommande

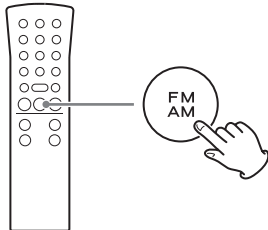

Exemple de réception de radio FM



Exemple de réception de radio AM



Sélection automatique de station

Appuyez à plusieurs reprises sur une touche ∇/\wedge jusqu'à ce que la fréquence commence à changer. Quand la fréquence a commencé à changer, arrêtez d'appuyer sur la touche de sélection automatique de la station.

Avec l'unité principale

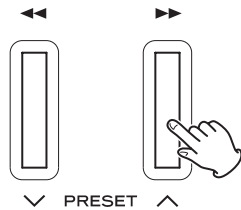
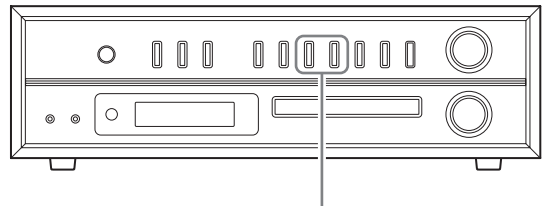

Avec la télécommande

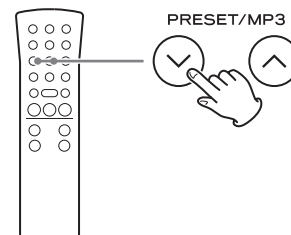

- « SEARCH » (recherche) s'affiche jusqu'à ce que la station soit trouvée.

Exemple d'affichage



- Lorsqu'une station de radio est reçue, la sélection automatique de station prend fin.
- Pour annuler la sélection automatique de station, appuyez à nouveau sur une touche ∇/\wedge .
- Si la réception est mauvaise ou si l'antenne est débranchée, « PLEASE CHECK ANTENNA » (veuillez vérifier l'antenne) défile à l'écran. Vérifiez la position de l'antenne et sa connexion, puis essayez de nouveau l'opération.

Sélection manuelle de station

Avec l'unité principale

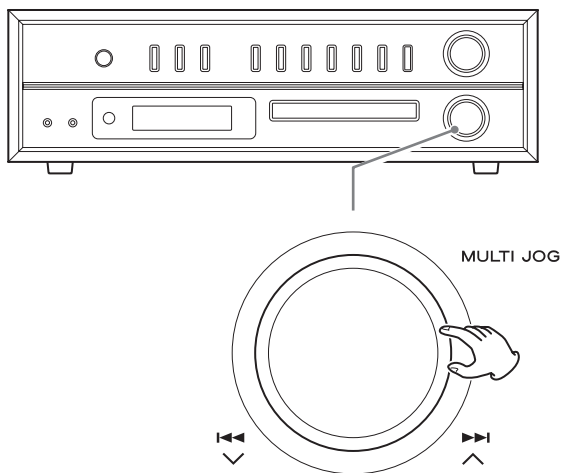

Tournez la molette de défilement (MULTI JOG) pour changer la fréquence de réception.

- Tournez-la vers la droite pour augmenter la fréquence de réception et vers la gauche pour la baisser.

Avec la télécommande

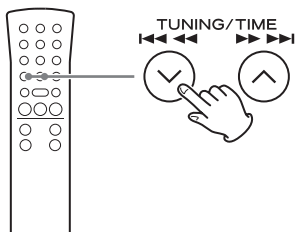

Appuyez brièvement sur une touche TUNING/TIME (✓/∧) pour changer la fréquence par paliers fixes.

- Maintenez une touche TUNING/TIME (✓/∧) jusqu'à ce que vous trouviez la station que vous voulez.

Touche FM MODE

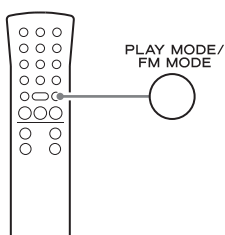

Quand un programme FM stéréo est capté, vous pouvez choisir entre stéréo et mono en appuyant sur la touche FM MODE.

Sélection du mode stéréo

Quand une émission FM stéréo est reçue en stéréo, l'indicateur STEREO s'affiche.

- Si la réception est mauvaise, l'indicateur STEREO ne s'allume pas.

Exemple d'affichage



Indicateur stéréo



Sélection du mode mono

Lorsque la réception d'une émission FM stéréo est médiocre, sélectionnez ce mode.

Recevoir des émissions en mono permet d'améliorer le son.

Exemple d'affichage



Sélection d'un préréglage (1)

Vous pouvez mémoriser des stations FM et AM dans les préréglages (presets) numérotés de 1 à 20.

1 Appuyez sur la touche FM/AM pour sélectionner la bande FM ou AM.

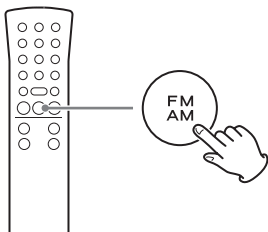

Appuyez à nouveau sur la touche FM/AM pour alterner entre les bandes FM et AM.

2 Avec les touches TUNING (∨/∧), recherchez la station de radio que vous souhaitez mémoriser comme preset.

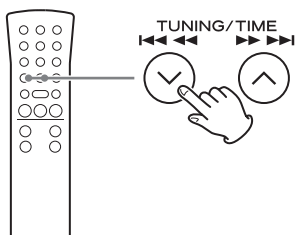

3 Après la sélection d'une station de radio, appuyez sur la touche MEMORY.

Le numéro de preset et l'indicateur MEMORY clignotent à l'écran.

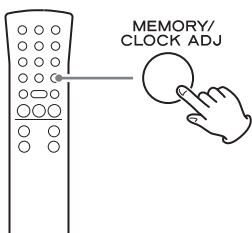

Exemple d'affichage



Numéro de preset (préréglage)

4 Avec les touches PRESET, sélectionnez le numéro de preset dans lequel vous souhaitez mémoriser cette station de radio.

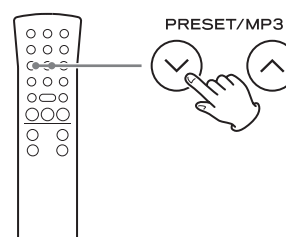

5 Appuyez sur la touche MEMORY.

La station de radio sera mémorisée et le numéro de preset comme l'indicateur MEMORY cesseront de clignoter et continueront de s'afficher.

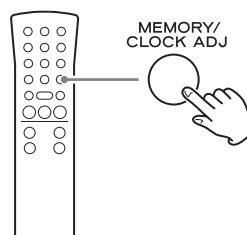

Pour mémoriser d'autres stations de radio, répétez les étapes 1 à 5.

Presets automatiques

L'unité peut automatiquement rechercher les stations qu'elle peut recevoir et les ajouter aux presets.

1 Appuyez sur la touche FM/AM pour sélectionner la réception FM ou AM.

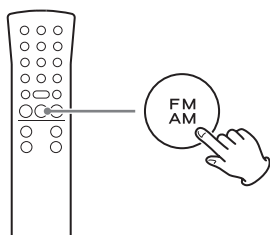

Chaque fois que vous appuyez sur la touche FM/AM, la réception de l'unité alterne entre FM et AM.

2 Maintenez pressée la touche MEMORY au moins 2 secondes.

« AUTO » s'affiche et l'unité ajoute automatiquement comme presets les stations qu'elle peut recevoir.

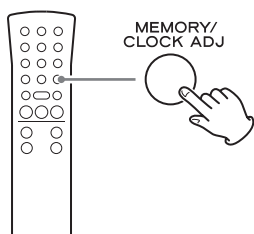

- Après ajout automatique de 20 presets, « PROG FULL » s'affiche, suivi du preset 01, et la réception de cette station commence.



Écoute d'une station pré réglée (preset)

1 Appuyez sur la touche FM/AM pour choisir la bande.

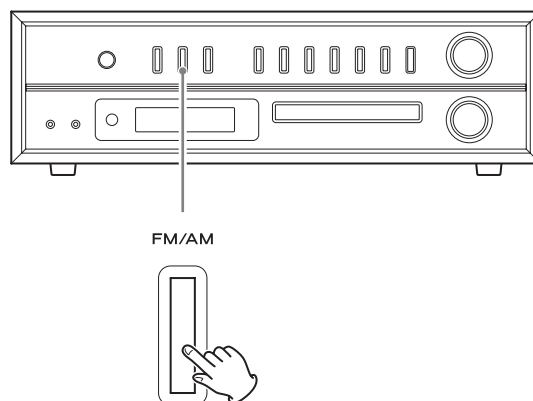

2 Appuyez à plusieurs reprises sur une touche PRESET (∨/∧) jusqu'à ce que vous trouviez le numéro de preset de la station de radio souhaitée.

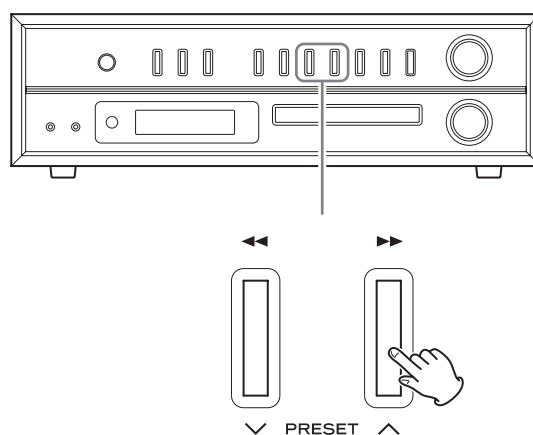

Sélection d'un préréglage (2)

Avec la télécommande

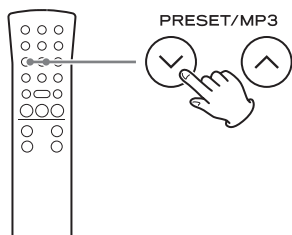

Le numéro de preset apparaît sur le côté gauche de l'écran.

Exemple quand le preset 3 est sélectionné



Numéro de preset

- Lorsqu'une station préréglée est sélectionnée, l'indicateur MEMORY s'affiche.
- Après sélection d'un preset, ce numéro reste affiché sauf si vous sélectionnez une autre station manuellement.

Réveil (1)

À l'heure fixée, un son sera produit par les haut-parleurs.

- Réglez l'horloge avant de régler le réveil (page 81).

Réglage du réveil

1 Mettez l'unité en veille (standby).

L'unité doit être en veille pour régler le réveil.

Si l'anneau entourant la touche STANDBY/ON est allumé en bleu, l'unité est en fonction. Appuyez sur la touche STANDBY/ON pour mettre l'unité en veille.

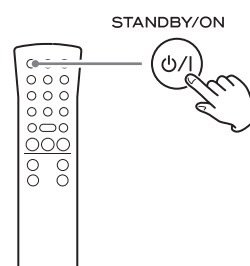

2 Maintenez pressée la touche TIMER au moins 2 secondes.

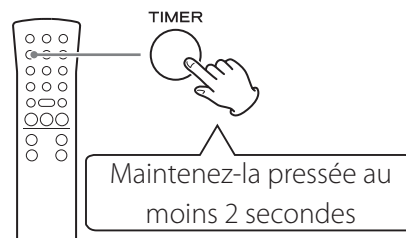

L'indicateur de réveil (☀) clignote et « SET TIMER » défile une fois à l'écran. « ON TIME » (heure de réveil) apparaît, puis le mode de saisie de l'heure s'active.

Exemple d'affichage

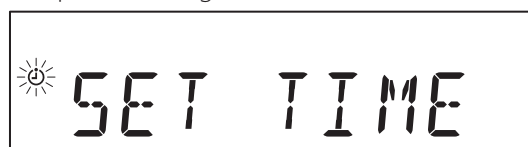

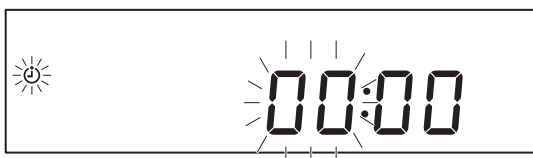

La valeur des « heures » clignote.

- Si aucune action n'est menée durant 10 secondes, le réglage du réveil est automatiquement abandonné.

3 Avec les touches TIME (∨/∧), réglez la valeur des heures pour le réveil et appuyez sur la touche TIMER.

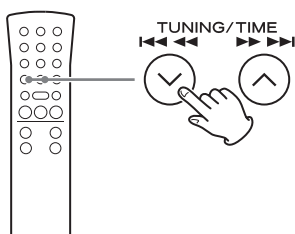

Exemple d'affichage

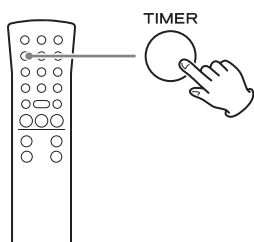

- Après le réglage des heures, les minutes clignent.

4 Avec les touches TIME (∨/∧), réglez la valeur des minutes pour le réveil et appuyez sur la touche TIMER.

Exemple d'affichage

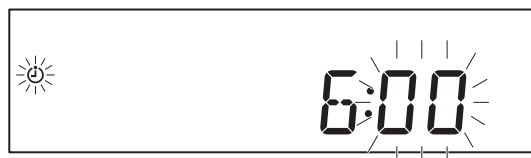

Après réglage de l'heure de réveil, « OFF TIME » (heure d'arrêt du réveil) apparaît et la valeur des heures clignote.

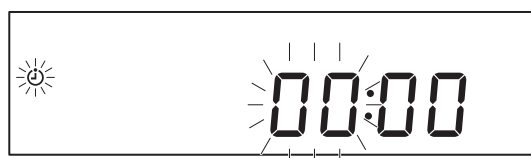
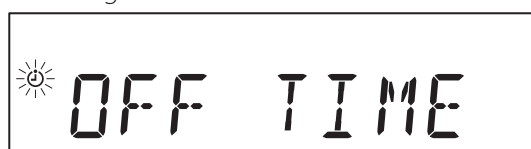

5 Répétez les étapes 3 et 4 pour régler l'heure d'arrêt du réveil (OFF).

Exemple d'affichage

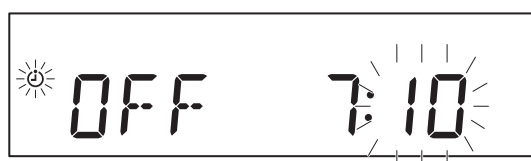

Réveil (2)

- 6** Avec les touches TIME (∇/∧), sélectionnez la source de lecture désirée et appuyez sur la touche TIMER.

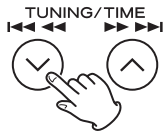

Exemple d'affichage

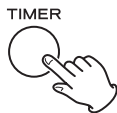

Les sources qui peuvent être sélectionnées sont CD, FM TUNER et AM TUNER.

Avec les touches TIME (∇/∧), passez en revue les réglages de source suivants :



« BLUETOOTH » et « PHONO » ne peuvent pas être choisis.

- 7** Avec les touches TIME (∇/∧), réglez le niveau de volume.

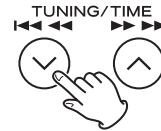

Vous pouvez régler le volume entre 5 (minimum) et 32 (maximum).

- Lorsque le réveil met l'unité en service, le volume augmente progressivement jusqu'au volume ainsi réglé.

- 8** Appuyez sur la touche TIMER.

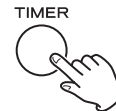

Indicateur de réveil

L'indicateur de réveil apparaît.

Cela termine le réglage du réveil.

- En cas de panne de courant ou si le cordon d'alimentation est débranché, les réglages de réveil s'effacent.
- À l'heure programmée pour le réveil, l'unité se met en service et l'indicateur de réveil clignote.

Préparez la source de lecture avant que le réveil ne mette l'unité en service.

Si vous avez sélectionné « CD », placez un CD (si aucun CD n'est chargé, le tuner FM sera utilisé).

Minuterie d'extinction

L'unité peut être réglée pour se mettre en veille après un temps défini.

Réglage de la minuterie d'extinction

Appuyez plusieurs fois sur la touche SLEEP jusqu'à ce que le temps désiré s'affiche.

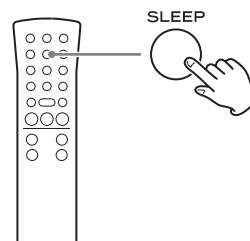

Le réglage de temporisation avant mise en veille de l'unité change comme suit (valeur en minutes).



Quand la minuterie d'extinction est activée, l'indicateur SLEEP apparaît en bas à droite de l'écran.

- L'affichage est atténué quand la minuterie d'extinction est activée.
- Quand la minuterie d'extinction est activée, appuyez une fois sur la touche SLEEP pour afficher durant quelques secondes le temps qui s'écoulera avant que l'unité ne passe en veille.
- Quand la minuterie d'extinction est en service, vous pouvez appuyer deux fois sur la touche SLEEP pour la désactiver.

Le réveil s'active et se désactive quand l'unité est en veille (Standby).

Désactivation du réveil

Si vous ne souhaitez pas utiliser le réveil, appuyez sur la touche TIMER pour l'arrêter.

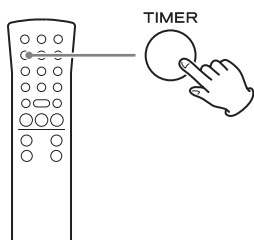

« TIMER OFF » défile à l'écran et l'indicateur de réveil disparaît de l'écran.

- Vous pouvez désactiver le réveil quand l'unité est allumée ou en veille (Standby).

Activation du réveil

Pour utiliser le réveil, appuyez de nouveau sur la touche TIMER.

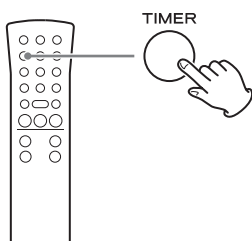

« TIMER ON » défile à l'écran, suivi par les réglages de réveil, dans cet ordre : heure de réveil TIMER ON, heure d'arrêt du réveil TIMER OFF, source de lecture et volume. L'indicateur de réveil apparaît aussi à l'écran, indiquant que l'unité attend le réglage de l'heure de réveil.

- Durant la lecture par le réveil, appuyez sur la touche TIMER pour désactiver le réveil. Dans ce cas, l'unité ne passe pas automatiquement en veille (standby) lorsque l'heure d'arrêt du réveil (TIMER OFF) est atteinte.
- Le réveil ne peut pas être mis en service si l'unité n'est pas en veille (Standby).

Écoute d'un appareil connecté

Vous pouvez connecter à cette unité la prise casque ou de sortie audio d'un lecteur audio portable ou autre appareil et faire produire son signal audio par cette unité.

- 1 Utilisez le câble à fiche mini-jack stéréo fourni pour relier la prise d'entrée audio analogique (AUX 2 IN) de la face avant à la prise casque (ou de sortie audio) d'un lecteur audio portable ou autre appareil.**

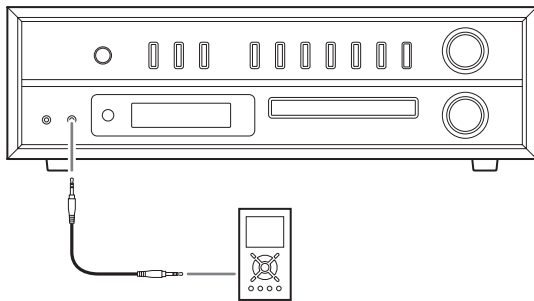

- 2 Appuyez sur la touche PHONO/AUX pour sélectionner « AUX ».**

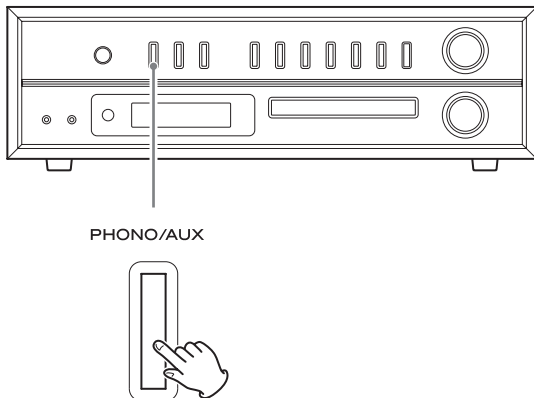

- 3 Lancez la lecture sur l'appareil de lecture. Puis réglez le volume à la fois sur cette unité et sur l'appareil connecté.**

- Si le volume n'est pas monté sur le lecteur audio alors que c'est sa prise casque qui est branchée, aucun son ne sortira de cette unité.
- Si vous montez trop le niveau de volume de l'appareil connecté, le son peut souffrir de distorsion. Dans ce cas, baissez le volume de l'appareil connecté jusqu'à disparition de la distorsion puis réglez le volume sur cette unité.

Il y a des prises d'entrée audio analogique sur les faces avant et arrière.

Si des câbles sont connectés à la fois aux prises de la face avant (AUX 2 IN) et à celles de la face arrière (AUX 1 IN), c'est l'entrée audio de la face avant (AUX 2 IN) qui est utilisée. Si rien n'est connecté aux prises de la face avant (AUX 2 IN), c'est l'entrée audio de la face arrière (AUX 1 IN) qui est utilisée.

Si vous avez des problèmes avec cette unité, veuillez vérifier les points suivants avant de demander une intervention. Le problème pourrait aussi venir d'ailleurs que de cette unité. Vérifiez aussi que les appareils qui lui sont connectés sont correctement employés.

Si elle ne fonctionne toujours pas correctement, contactez le revendeur qui vous a vendu l'unité ou le service clientèle TEAC (coordonnées au dos).

L'unité ne s'allume pas.

- ➔ Vérifiez que le cordon d'alimentation est branché à une prise secteur fonctionnelle. Puis appuyez sur la touche STANDBY/ON pour allumer l'unité. Contrôlez que la prise secteur délivre bien du courant en y branchant un autre appareil tel qu'une lampe ou un ventilateur de bureau (pages 70 et 83).

Il n'y a pas de son.

- ➔ Tournez le bouton VOLUME vers la droite pour augmenter le volume.

La télécommande ne fonctionne pas.

- ➔ Appuyez sur la touche STANDBY/ON de l'unité principale pour l'allumer.
- ➔ Si les piles sont épuisées, changez-les.
- ➔ Retirez les obstacles entre la télécommande et l'appareil. Utilisez la télécommande à portée de fonctionnement (5 m) et pointez-la vers la face avant.
- ➔ Si une lampe ou un autre fort éclairage est à proximité de l'unité, éteignez cette source lumineuse.

Un téléviseur ou autre périphérique proche fonctionne mal.

- ➔ L'emploi de la télécommande de cette unité peut entraîner le mauvais fonctionnement de certains téléviseurs à fonctions de télécommande sans fil. Dans ce cas, éteignez l'autre appareil quand vous utilisez la télécommande de cette unité.

Il y a du bruit.

- ➔ Éloignez autant que possible l'unité des téléviseurs, fours à micro-ondes et autres appareils qui émettent des ondes électromagnétiques.

Lecteur de CD

La lecture n'est pas possible.

- ➔ Si le disque est à l'envers, rechargez-le avec sa face sérigraphiée vers le haut.
- ➔ Si le disque est sale, nettoyez-le.
- ➔ Les disques sur lesquels rien n'est enregistré ou qui n'ont pas été finalisés ne peuvent pas être lus. Assurez-vous que les CD-R/CD-RW que vous souhaitez lire contiennent des enregistrements et ont été finalisés.
- ➔ Selon la qualité du disque et les conditions de l'enregistrement, certains CD-R/CD-RW risquent de ne pas pouvoir être lus.
- ➔ La lecture programmée ne fonctionne qu'avec des disques finalisés.

Le son saute.

- ➔ Des vibrations peuvent faire sauter le son. Placez cette unité dans un endroit stable.
- ➔ Si le disque est sale, nettoyez-le.
- ➔ Ne faites pas lire de disque gondolé, déformé ou endommagé.

Fichiers MP3/WMA

La lecture n'est pas possible.

- ➔ Vérifiez le format du fichier. Les fichiers MP3 se reconnaissent à leur extension de fichier « .mp3 » et les fichiers WMA à leur extension « .wma ».
- ➔ Le fichier MP3/WMA peut être endommagé.
- ➔ Vérifiez que le format du fichier est de ceux lisibles par cette unité (page 68).

Le nom du morceau, le nom de l'artiste et le nom de l'album ne s'affichent pas.

- ➔ Le fichier musical ne contient pas de balise ID3 d'information. Éditez le nom du morceau, le nom de l'artiste et les informations d'album concernant le morceau sur un ordinateur à l'aide d'une application adéquate.

Des caractères inconnus s'affichent à l'écran.

- ➔ Si des informations de fichier utilisent des caractères japonais, chinois ou autres à double octet, la lecture est possible mais le nom ne sera pas affiché correctement.

Technologie sans fil Bluetooth

Échec de l'appairage.

- ➔ Référez-vous au mode d'emploi de l'appareil Bluetooth.
- ➔ Mettez cette unité en veille et éteignez l'autre appareil Bluetooth puis rallumez-les. Réessayez alors de les appairer.
- ➔ Éteignez tous les appareils Bluetooth autres que celui avec lequel vous essayez d'appairer l'unité.
- ➔ Après avoir supprimé les données « LP-P1000 » depuis l'autre appareil Bluetooth, réessayez l'appairage.

Impossible de se connecter.

- ➔ Vérifiez que l'autre appareil Bluetooth est allumé et que sa fonction Bluetooth est activée.
- ➔ L'unité et l'autre appareil Bluetooth sont-ils trop éloignés ? Y a-t-il un mur ou d'autres obstacles entre eux ?
Autant que possible, utilisez-les à proximité l'un de l'autre dans un environnement sans obstacles.
- ➔ Mettez l'unité en veille puis rallumez-la.
- ➔ Désappairez le « LP-P1000 » depuis l'appareil Bluetooth et suivez les instructions de « Appairage avec un autre appareil Bluetooth » en page 100.

Le son saute ou il y a des parasites.

- ➔ Y a-t-il un réseau local LAN sans fil, un autre appareil Bluetooth, un four à micro-ondes ou équipement électronique similaire à proximité ? Maintenez de tels appareils aussi éloignés que possible.
- ➔ Réduisez la distance entre l'autre appareil Bluetooth et cette unité durant l'utilisation.
- ➔ Essayez de déplacer l'autre unité Bluetooth et cette unité.

Radio

Une station ne peut pas être captée. La réception est mauvaise.

- ➔ Réglez correctement la station.
- ➔ Si la réception FM est mauvaise, essayez de déplacer l'antenne FM.
- ➔ Si la réception AM est mauvaise, essayez de changer l'orientation de l'antenne AM.
- ➔ Vérifiez que le câble de l'antenne FM est bien connecté.
- ➔ S'il y a un téléviseur près de l'unité, éteignez-le.

Les émissions FM stéréo deviennent mono.

- ➔ Appuyez sur la touche FM MODE pour sélectionner stéréo.
- ➔ Le signal de la station est peut-être faible. Changez la position de l'antenne FM et vérifiez que le câble de l'antenne FM est bien connecté.

Disques vinyle

Le disque n'est pas lu. Il y a du bruit à la lecture.

- ➔ Vérifiez que le cache de la pointe (en plastique blanc) a été retiré.
- ➔ Nettoyez la pointe (page 73).
- ➔ Si la pointe est usée, remplacez-la.

La hauteur est incorrecte.

- ➔ Réglez la vitesse de rotation (tr/min) adaptée au disque (page 102).

Le son saute.

- ➔ Des vibrations entraînent des sauts. Placez cette unité dans un endroit stable.
- ➔ Si le disque est sale, nettoyez-le.
- ➔ N'employez pas de disques rayés.
- ➔ Faites tourner la vis de verrouillage de transport dans le sens horaire jusqu'à ce qu'elle s'arrête au moyen d'une pièce de monnaie ou d'un autre outil.

Comme cette unité utilise un microcontrôleur, du bruit ou d'autres interférences externes peuvent entraîner son mauvais fonctionnement. Si cela se produit, débranchez le cordon d'alimentation de la prise secteur et attendez une minute avant de le rebrancher et de réessayer l'opération.

Caractéristiques techniques

Amplificateur

Puissance de sortie 25W + 25W (6 Ω)
Réponse en fréquence 50 Hz à 20 kHz
Sensibilité/impédance de l'entrée audio AUX :
(500 mV)/20 kΩ

Lecteur de CD

Types de disque lisibles CD, CD-R, CD-RW
Réponse en fréquence 20 Hz à 20 kHz
Rapport signal/bruit 70 dB ou plus (lecture)

Tuner (syntoniseur)

Gamme de fréquences (FM) 87,5 MHz à 108,0 MHz
Gamme de fréquences (AM) 530 kHz à 1710 kHz

Platine tourne-disque

Moteur Servomoteur CC
Système d'entraînement Par courroie
Vitesse 33-1/3, 45, 78 tr/min
Pleurage et scintillement 0,35 % ou moins
Rapport signal/bruit 50 dB ou plus
Type de cellule Cellule céramique stéréo
Pointe STL-103 (pointe saphir)
pour albums (LP) et maxis (EP)

Pointes de rechange (vendues séparément)
STL-103. . . . Pointe saphir pour albums (LP) et maxis (EP)
(conditionnées par 3)
SPL-102. . . . Pointe diamant pour 45t (SP)
(conditionnées par 2)

Générales - unité principale

Prises d'entrée Analogiques (RCA) × 1 paire
Mini-jack 3,5 mm stéréo × 1
Prises de sortie Analogiques (RCA) × 1 paire
Prise de sortie casque. . . . Mini-jack 3,5 mm stéréo × 1

Alimentation électrique CA 120 V, 60 Hz
Consommation électrique 25 W
Dimensions (L × H × P)
460 × 215 × 380 mm (hors tout)
Poids . . 6,6 kg (avec couvercle de platine tourne-disque)
Température de fonctionnement 5°C à 35°C

Enceintes

Type d'enceinte Bass reflex (évent arrière)
Haut-parleur Woofer 10,1 cm (4")
Tweeter 38 mm (1.5")
Impédance 6 Ω
Dimensions (L × H × P)
150 x 250 x 230 mm (hors tout)
Poids 2,8 kg/enceinte

Accessoires fournis

Enceintes × 1 paire
Télécommande (RC-1312) × 1
Adaptateur 45 tr/min × 1
Pointe saphir pour albums (LP) et maxis (EP)
(déjà montée)
Tapis protecteur en caoutchouc pour la platine × 1
Couvercle de la platine × 1
Charnières × 2
Piles pour télécommande (AA) × 2
Antenne AM × 1
Antenne FM (type filaire) × 1
Câble mini-jack stéréo (50 cm) × 1
Câble d'enceinte (3 m) × 2
Mode d'emploi (ce document) × 1
Carte de garantie × 1

- Caractéristiques techniques et aspect sont sujets à changements sans préavis.
- Le poids et les dimensions sont des valeurs approchées.
- Les illustrations de ce mode d'emploi peuvent légèrement différer des modèles de production.

TEAC

TEAC CORPORATION	1-47 Ochiai, Tama-shi, Tokyo 206-8530 Japan Phone: +81-42-356-9156
TEAC AMERICA, INC.	7733 Telegraph Road, Montebello, California 90640 U.S.A. Phone: +1-323-726-0303
TEAC MEXICO, S.A. DE C.V.	Río Churubusco 364, Colonia Del Carmen, Delegación Coyoacán, CP 04100, México DF, México Phone: +52-55-5010-6000
TEAC AUDIO EUROPE	Liegnitzer Straße 6, 82194 Gröbenzell, Germany Phone: +49-8142-4208-141
TEAC SALES & TRADING (SHENZHEN) CO., LTD	Room 817, Block A, Hailrun Complex, 6021 Shennan Blvd., Futian District, Shenzhen 518040, China Phone: +86-755-8831-1561/2

This device has a serial number located on its rear panel. Please record the serial number and retain it for your records.

Model name: LP-P1000 Serial number: _____

1013.MA-1989B

Free Manuals Download Website

<http://myh66.com>

<http://usermanuals.us>

<http://www.somanuals.com>

<http://www.4manuals.cc>

<http://www.manual-lib.com>

<http://www.404manual.com>

<http://www.luxmanual.com>

<http://aubethermostatmanual.com>

Golf course search by state

<http://golfingnear.com>

Email search by domain

<http://emailbydomain.com>

Auto manuals search

<http://auto.somanuals.com>

TV manuals search

<http://tv.somanuals.com>