

M9920	SHOWVIEW
VT2020G VT4020G	
EV220 EV420	

V4910C V2910G
EV30

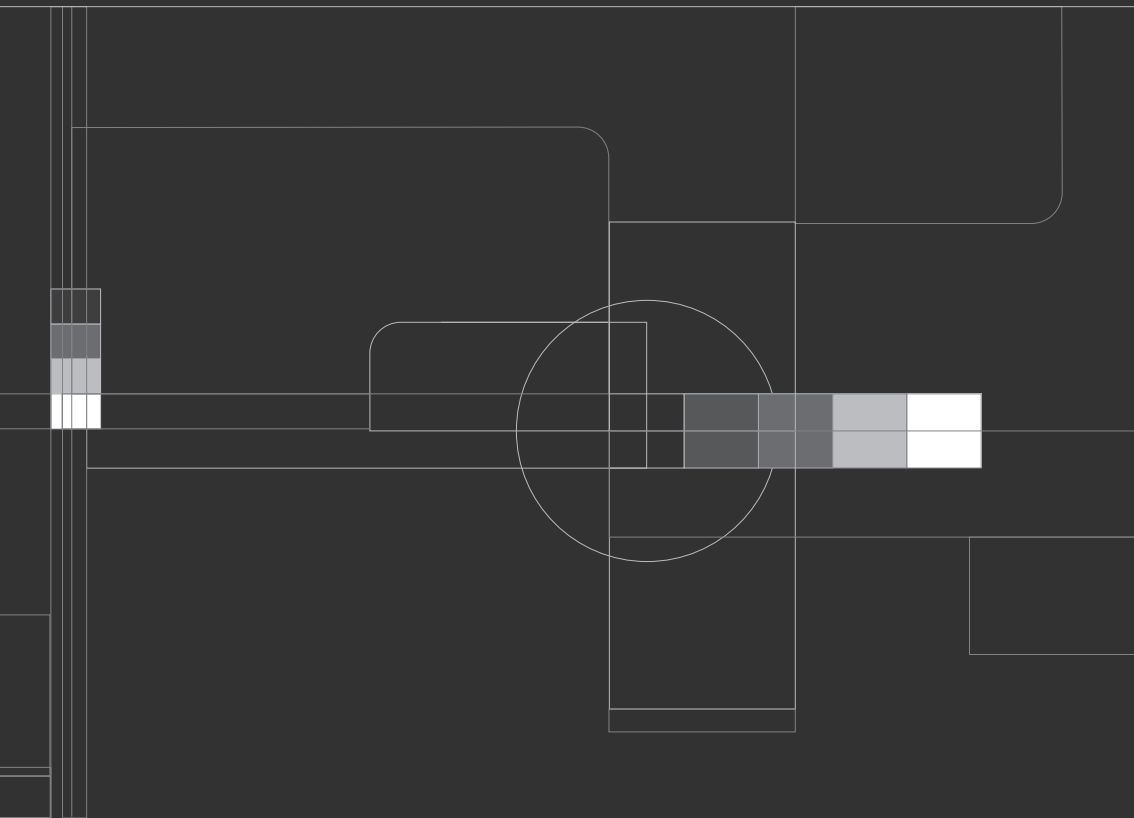

GB Garantie

D Garantie

- GB** The type and production number of your appliance are printed on the guarantee certificate delivered with your video recorder. Keep this certificate as well as the invoice. These documents are indispensable for claiming your guarantee rights.
- D** Auf dem Garantieschein sind der Typ und die Seriennummer Ihres Gerätes angegeben. Bitte den Garantieschein zusammen mit der Rechnung sorgfältig aufbewahren, da diese bei einem eventuellen Garantiefall unbedingt erforderlich sind.

- GB**
- *All repairs during the guarantee period must be carried out by an authorised technician representing our brand.*
 - *If this condition is not met, your rights will no longer be valid.*
 - *Never open the appliance yourself, since this may be dangerous for you or damage the equipment.*
 - *Thomson Multimédia is not liable if the television is used other than in accordance with this manual.*

- D**
- *Jede Reparatur während der Garantiezeit muß von einem Techniker vorgenommen werden, der als Vertreter unserer Marke zugelassen ist.*
 - *Bei jedem Verstoß gegen diese Regel verfällt Ihr Garantieanspruch.*
 - *Öffnen Sie Ihr Gerät nie selbst. Sie könnten sich selbst gefährden oder das Gerät beschädigen.*
 - *Sollte das Fernsehgerät nicht in Übereinstimmung mit den Anweisungen der vorliegenden Anleitung benutzt werden, sind alle Rechtsansprüche gegen Thomson Multimédia ausgeschlossen.*

GB Precautions

D Vorsichtsmaßnahmen

- GB** **Setting up** - Ensure that the mains supply in your house complies with that indicated on the identification sticker located on the back of your appliance. Install the video recorder horizontally, away from any source of heat (fireplace) or appliances creating strong magnetic or electric fields.
- D** **Installation** - Stellen Sie sicher, daß die Netzspannung in Ihrer Wohnung mit der übereinstimmt, die auf dem Typenschild auf der Geräterückseite angegeben ist. Stellen Sie den Videorecorder waagrecht und in großer Entfernung von bedeutenden Wärmequellen (Kamin usw.) oder Geräten auf, die starke Magnet- bzw. Kraftfelder erzeugen.

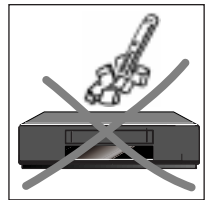
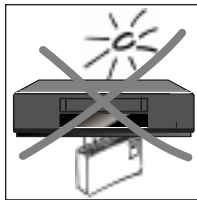
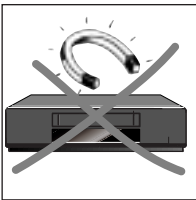

- GB** If you install your video recorder in a purpose-built unit, check that the air vents are not obstructed. Allow a clearance of 10 cm on either side and at the rear of the appliance and at least 7 cm above.

- D** Falls Sie den Videorecorder in einem eigens dafür vorgesehenen Möbelstück installieren, sollten Sie auf eine einwandfreie Belüftung achten. Lassen Sie an den Seiten sowie auf der Rückseite des Geräts mindestens 10 cm und oberhalb mindestens 7 cm Zwischenraum.

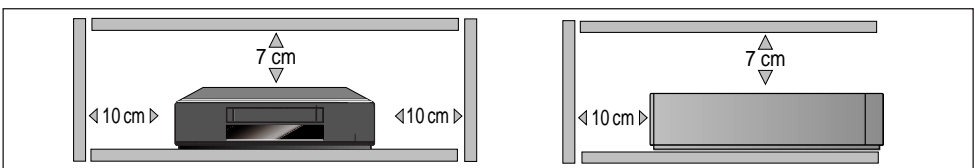

GB Use - If your appliance, or a cassette, has been stored in a very cold atmosphere for a certain amount of time (transported during winter for example), wait approximately 2 hours before using your video recorder. The openings located on the top and the bottom are for ventilation purposes. They should not be obstructed. In the event of lightning, the appliance should be disconnected from the external aerial. Even when the on/off switch is off, the video recorder is not completely cut off from the mains. To disconnect it completely, it is necessary to remove the mains plug from the mains socket. Under no circumstances should this appliance be put to industrial use. It is designed solely for domestic operation.

Please use the supplied power cord only (it comes with a special interference filter).

Maintenance - Use a dry, clean, soft cloth. Do not use any scouring agents, solvents or abrasive products, etc. If an object or liquid enters inside the appliance, unplug it immediately and have it checked by an authorised technician.

To avoid deterioration of your video recorder's heads, never use a cleaning tape.

D Iubetriebnahme - Wenn Ihr Gerät oder eine Cassette längere Zeit in einer kalten Umgebung war, etwa während eines Transports im Winter, sollten Sie vor dem Gebrauch des Videorecorders ungefähr 2 Stunden warten. Die Öffnungen über und unter dem Gerät dienen der Entlüftung und sind stets freizuhalten. Bei Gewittern empfiehlt es sich, den Stecker des Geräts aus der Buchse zu ziehen, die an die Außenantenne angeschlossen ist.

Selbst wenn der Schalter Ein/Aus auf Aus steht, ist der Videorecorder nicht vollständig vom Netz getrennt. Um ihn vollständig vom Netz zu trennen, ist es notwendig, den Netzstecker aus der Steckdose zu ziehen.

Dieses Gerät darf auf keinen Fall zu gewerblichen Zwecken verwendet werden, sondern dient ausschließlich dem Heimgebrauch.

Bitte benutzen Sie ausschließlich das mitgelieferte Netzkabel (dieses ist mit einem speziellen Entstörfilter versehen).

Wartung - Verwenden Sie einen weichen, trockenen, sauberen Lappen ohne Beiz- und Lösungsmittel, scheuernde Substanzen usw. Ziehen Sie den Stecker des Geräts sofort aus der Buchse, falls ein Gegenstand oder eine Flüssigkeit in das Geräterinnere eindringen, und lassen Sie den Videorecorder von einem zugelassenen Techniker überprüfen

Um einer Beschädigung der Köpfe Ihres Videorecorders vorzubeugen, niemals Reinigungscassetten benutzen!.

GB *It is illegal to make total or partial copies of recordings protected by copyright laws without explicit permission of the copyright holder.*

D *Das vollständige oder teilweise Kopieren von Aufnahmen, die den gesetzlichen Bestimmungen bezüglich der Urheberrechte unterliegen, verstößt ohne die ausdrückliche Genehmigung des Rechteinhabers gegen die geltenden Vorschriften.*

GB ON THIS USER MANUAL: This user manual being common to several VCR models, some functions or settings may not be available on the model you have bought.

D ZU DIESER BEDIENUNGSANLEITUNG: Diese Bedienungsanleitung ist mehreren Videorecordermodellen gemeinsam, von daher kann es vorkommen, daß einige Funktionen oder Einstellungen an dem von Ihnen erworbenen Modell nicht vorhanden sind.

GB	Guarantee	..II
D	Garantie	..II
GB	Precautions	..II
D	Vorsichtsmaßnahmen	..II
GB	Before you start	..4
D	Vor der Installation	..4
GB	Loading and ejecting a cassette	..4
D	Einlegen und Auswerfen einer Cassette	..4
GB	Navigation principles	..5
D	Navigationsprinzipien	..5
GB	Connections	..6
D	Anschlüsse	..6
GB	VCR set-up	..7
D	Einstellen des Videorecorders	..7
GB	Tuning in the television	..8
D	Einstellung des Fernsehgeräts	..8
GB	Automatic channel set-up	..9
D	Automatisches Einrichten der Sender	..9
GB	Setting of date and time	..9
D	Einstellen von Uhrzeit und Datum	..9
GB	Sorting your channels	..10
D	Ordnen der Sender	..10
GB	Manual channel set-up	..11-12
D	Manuelles Einrichten der Sender	..11-12
GB	Operating basic VCR functions	..12-13
D	Benutzen der grundlegenden Funktion des Videorecorders	..12-13
GB	Performing instant recording of TV programme	..14
D	Sofortaufnahme einer Fernsehsendung	..14

(*) GB	Programming of a recording with ShowView codes	14
(*) D	Programmieren einer Aufnahme mit Hilfe der ShowView-Codes	14
GB	Programming of a recording without ShowView codes	15-16
D	Programmieren einer Aufnahme ohne Benutzung der ShowView-Codes	15-16
GB	Erasing a timer recording	16
D	Löschen einer programmierten Aufnahme.	16
GB	Menu «Preferences»	17
D	Menü "Grundeinstellungen"	17
GB	Controlling the TV set	18
D	Bedienen des Fernsehgeräts	18
GB	Transition to the year 2000	19
D	Jahreswechsel 1999-2000	19
GB	Playing an NTSC tape	19
D	Wiedergabe von NTSC-Cassetten	19
GB	Tape control /The counters	19
D	Bandkontrolle / Die Zähler	19
GB	Protection of the tapes	20
D	Löschschutz der Cassetten	20
GB	Recording programmes on a connected set	20
D	Programmierte Aufnahme durch ein angeschlossenes Gerät	20
GB	Immediate deletion of information from the screen	20
D	Sofortiges Löschen der Information vom Bildschirm.	20
(*) GB	Verification of the ShowView numbers	20-21
(*) D	Kontrolle der ShowView-Leitzahlen.	20-21
(*) GB	ShowView and the satellite demodulator	21
(*) D	ShowView und Satellitenempfang über Antennenkabel.	21
GB	Technical features	22
D	Technische Daten.	23
GB	Identifying and correcting problems	22
D	Probleme erkennen und lösen.	23

GB Before you start

D Vor der Installation

GB Remove all the packaging and protective films.

Before setting up your video recorder, you should have all the following elements in your possession.

D Packen Sie die Anlage ganz aus und entfernen Sie alle Schutzfilme.

Zum Aufstellen müssen folgende Zubehörteile vorhanden sein.

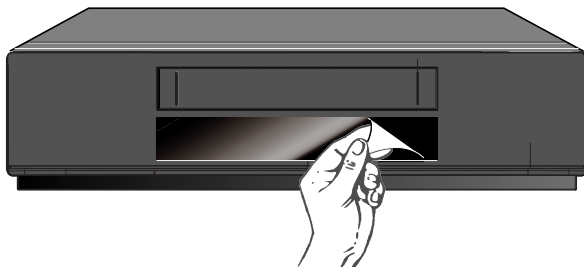

GB R.F. lead

D Antennenkabel



GB Mains lead

D Netzkabel

GB Remote control and batteries

D Fernbedienung und Batterien

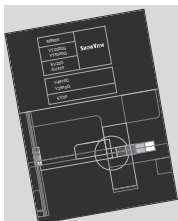

GB User manual

Respectful to the environment, we have printed this document on unbleached recycling paper.

D Bedienungsanleitung

Aus Respekt für die Umwelt wurde dieses Dokument auf ungebleichtem Recyclingpapier gedruckt.



GB Loading and ejecting a cassette

D Einlegen und Auswerfen einer Cassette

GB Loading a cassette.

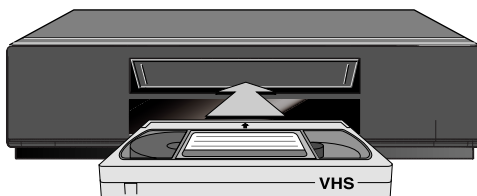

D Einlegen einer Cassette.

GB Ejecting a cassette.

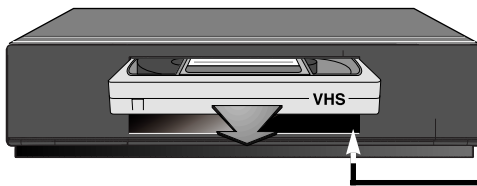







D Auswerfen einer Cassette.

GB Always point the remote control at the video recorder.





GB CALLING UP A MENU

The key  on the remote control calls up the menu which enables you to use the features of your VCR and to adjust it.

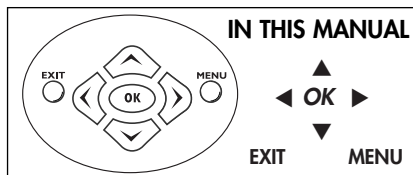
GB NAVIGATION WITHIN THE MENU

- 1 - To choose a function, select a line with  or .
- 2 - To validate your choice, press .
- 3 - To make an adjustment (i.e. to select an option, increase or decrease a given value), you must use key  or .
- 4 - To exit a menu, press key .









EXAMPLE: The symbols  or  displayed on the screen indicate that an option is available. To select an option, press key  or .

D Richten Sie die Fernbedienung stets auf den Videorecorder.





D AUFRUF EINES MENÜS

Die Taste  der Fernbedienung ruft das Menü auf, daß Ihnen das Benutzen der Funktionen Ihres Videorecorders bzw. dessen Einstellung ermöglicht.

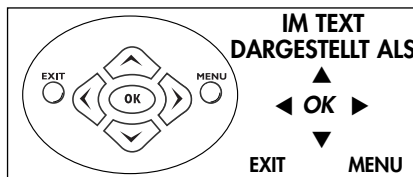
D NAVIGATION IN DEN MENÜS

- 1 - Um eine Funktion zu wählen, eine Zeile mit  oder  wählen.
- 2 - Zum Bestätigen Ihrer Wahl auf  drücken.
- 3 - Zum Vornehmen einer Einstellung (eine Option wählen, einen Wert erhöhen oder verringern) sind die Tasten  oder  zu benutzen.
- 4 - Zum Verlassen eines Menüs die Taste  drücken.



BEISPIEL: Die auf dem Bildschirm angezeigten Symbole  bzw.  geben an, daß eine Option vorhanden ist. Zur Wahl einer Option die Taste  oder  drücken.

GB FIT THE BATTERIES

D BATTERIEWECHSEL

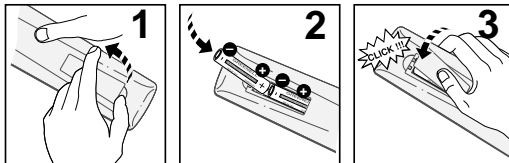

GB Please respect the environment and prevailing regulations. Before you dispose of batteries or accumulators, ask your dealer whether they are subject to special recycling and if he accepts to take them back.

D Bitte schützen Sie die Umwelt und halten Sie die einschlägigen Gesetze ein! Bevor Sie Batterien oder Akkus wegwerfen, sollten Sie sich bei Ihrem Fachhändler erkundigen, ob die Batterien bzw. Akkus einer speziellen Recylingsmaßnahme unterliegen und ob er sie sammelt.



GB BASIC CONNECTIONS

D GRUNDANSCHLÜSSE

1 **GB** Disconnect the outside aerial cable from the TV set and reconnect it to the **(RF IN** socket) on your video recorder.

1 **D** Ziehen Sie das Kabel der Außenantenne aus der Buchse des Fernsehgeräts, und schließen Sie es an die Buchse **(RF IN)** Ihres Videorecorders an.

2 **GB** Connect the TV set to the video recorder **(RF OUT** socket) with the supplied aerial cable.

2 **D** Mit dem Antennenkabel wird das Fernsehgerät mit dem Videorecorder (Buchse **RF OUT**) verbunden.

3 **GB** Connect the video recorder to a mains socket with the mains lead. The display on the video recorder comes on.

3 **D** Schließen Sie den Videorecorder über das Netzkabel an eine Steckdose an. Das Display des Videorecorders leuchtet.

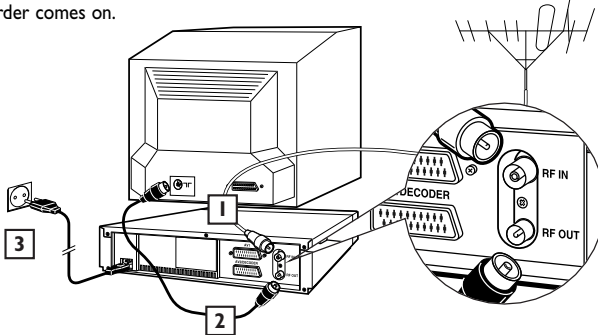

GB FURTHER CONNECTIONS

To view and/or copy pictures from a connected AV unit.

D WEITERE ANSCHLÜSSE

Zur Wiedergabe und/oder zum Überspielen von Bildaufzeichnungen eines angeschlossenen Geräts.

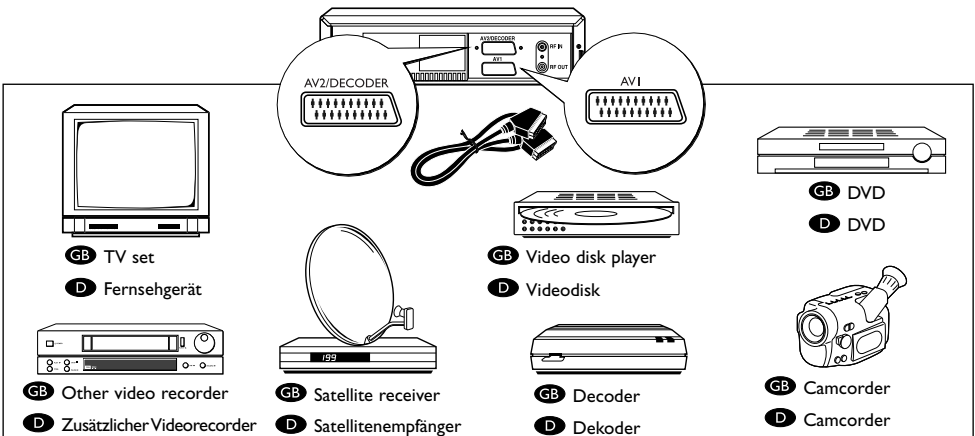

GB Display the control screen with key **STATUS** and select socket **AV1** or **AV2** with the **AV** key on the remote control.

D Das Kontrollmenü durch Drücken der Taste **STATUS** aufrufen und anschließend mit der Taste **AV** der Fernbedienung die Buchse **AV1** oder **AV2** wählen.

GB VCR set-up

Upon completion of the basic connections described on the previous page

D Einstellen des Videorecorders

nach Erstellen der auf der Vorseite beschriebenen Grundanschlüsse

1 GB To set up your VCR, you will need the user manual of your TV set. We recommend that you proceed continuously with all set-up steps up to and including page 10.

Press the **VCR** key on the remote control.

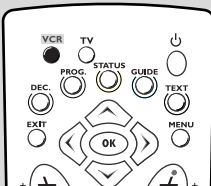

D Zur Inbetriebnahme Ihres Videorecorders benötigen Sie die Bedienungsanleitung Ihres Fernsehgeräts. Wir empfehlen Ihnen, ohne Unterbrechung die Gesamtheit der Inbetriebnahmeprozedur bis einschließlich der auf Seite 10 beschriebenen Schritte durchzuführen.

Drücken Sie die **VCR**-Taste der Fernbedienung.

2 GB Hold down the **MENU** key on (*) the remote control until **SY 2** comes up on the display.

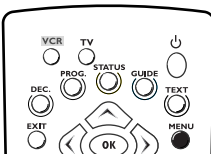

D Die **MENU**-Taste der (*) Fernbedienung solange gedrückt halten, bis **SY 2** auf dem Display erscheint.

3 GB Press **▶** to select the standard of (*) your TV set:

3

SY 1: Standard L (France),
SY 2: Standard BG (Western Europe),
SY 3: Standard DK (Eastern Europe).

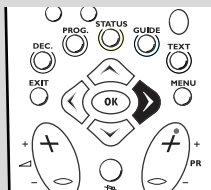

D Drücken Sie **▶**, um die (*) Empfangsnorm Ihres Fernsehers zu wählen:

SY 1 : Norm L (Frankreich)
SY 2 : Norm BG (Westeuropa)
SY 3 : Norm DK (Osteuropa)

4 GB Confirm your choice with the **OK** key.

5

GB Please wait until the VCR has found a channel for transmitting the pictures to the TV set (within the channel range from 21 to 69).



D Bestätigen Sie Ihre Wahl mit der **OK**-Taste

6

GB After a certain time, the VCR indicates the communication channel on its display.

D Warten Sie jetzt bis der Videorecorder einen für die Übertragung der Bilder an das Fernsehgerät verfügbaren Kanal im Bereich 21 bis 69 gefunden hat.

D Nach einer gewissen Zeit zeigt der Videorecorder auf seinem Display den Kanal des Fernsehers an.

7

GB Continue set-up as set forth on next page.

D Setzen Sie die Inbetriebnahme wie auf der nächsten Seite angegeben fort.

1 **GB** Switch on your TV and select an unused TV programme number.

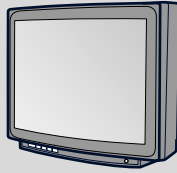

D Schalten Sie Ihren Fernseher ein und wählen Sie einen freien Programmplatz.

2 **GB** Get your TV User Manual.

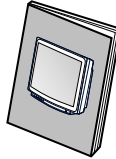

D Nehmen Sie die Bedienungsanleitung Ihres Fernsehgeräts zur Hand.

3 **GB** From the TV User Manual, follow the instructions to find the VCR signal.

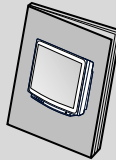

D Zum Auffinden des Videokanal des Videorecorders nun den Angaben in des Bedienungsanleitung des Fernsehgeräts folgen.

4 **GB** As soon as you have found the communication channel of the VCR, a message comes up on the TV screen.
*Note: When the image quality is poor (snowy or torn image), change the communication channel of the VCR with the keys **PR+ / PR-** (when doing so, the image will disappear until a new channel is found).*

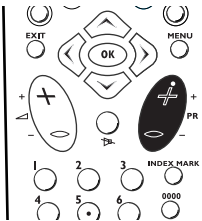

D Sowie Sie den Videokanal des Videorecorders gefunden haben erscheint eine Meldung auf dem Bildschirm.
*Anmerkung: Sollte die Bildqualität schlecht sein (Schnee, zerrissenes Bild), ändern Sie den Kommunikationskanal des Videorecorders mit den Tasten **PR+ / PR-** (in diesem Fall verschwindet das Bild bis ein anderer Kanal gefunden wird).*

5 **GB** From the TV User Manual, store the VCR signal found in an unused TV programme number.
Note: Remember this TV programme number as you will have to use it to watch the playback of your VCR tapes or TV programme.

D Nun müssen Sie dem gerade gefundenen Videokanal des Videorecorders gemäß der Anweisungen des Benutzerhandbuchs Ihres Fernsehgeräts einen freien Programmplatz zuteilen.
Anmerkung: Merken Sie sich diesen Programmplatz, da Sie diesen künftig zum Ansehen Ihrer Cassetten oder Ihrer Fernsehprogramme benötigen.

6 **GB** Press **OK** key.

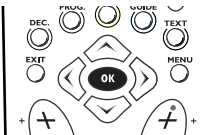

D Die Taste **OK** drücken.

7 **GB** Continue set-up as set forth on next page.

D Setzen Sie die Inbetriebnahme wie auf der nächsten Seite angegeben fort.

GB Automatic channel set-up

To complete the set-up of a pay-TV (Canal+ decoder): refer to page 11.

D Automatisches Einrichten der Sender

Vervollständigen der Installation eines verschlüsselten Senders (Canal+-Decoder); siehe Seite 11.

GB Press the **VCR** key on your remote control.

VCR



D Drücken Sie die **VCR-Taste** der Fernbedienung.

1

GB Press **◀** or **▶** key until your preferred menu language is selected.



D Die Taste **◀** oder **▶** drücken, bis die von Ihnen für die Menüanzeige bevorzugte Sprache selektiert ist.

2

GB Press **OK** key to confirm.



D Zur Bestätigung die Taste **OK** drücken.

3

GB To select the country where you usually live, press key **◀** or **▶**.



D Zur Wahl des Landes, in dem Sie Ihren ständigen Wohnsitz haben, die Taste **◀** oder **▶** drücken.

4

GB Press **OK** key to confirm.



D Zur Bestätigung die Taste **OK** drücken.

5

GB You will be informed by a message that your VCR is searching and storing the channels that can be received in your region. You'll have to wait a while until this procedure is completed, before being able to set the clock.

D Eine Meldung informiert Sie, daß Ihr Videorecorder die Programme sucht und speichert, die in Ihrer Region empfangen werden können. Bitte gedulden Sie sich bis zum Abschluß dieses Vorgangs, bevor Sie die Uhrzeit einstellen.

GB Setting of date and time Date and time may be correct or not

D Einstellen von Uhrzeit und Datum Datum und Uhrzeit können richtig sein oder nichtcorrectes.

1

GB If date and time are correct, press **EXIT** to leave the menus.



D Wenn Uhrzeit und Datum korrekt sind, zum Verlassen der Menüs **EXIT** drücken.

2

GB If not, set the clock by means of the number keys (**0** to **9**). Press key **▶**, type in time and date in the following order: hour, minutes, day, month, year.

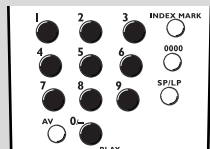

D Andernfalls die Uhr mit Hilfe der Zifferntasten (**0** - **9**) einstellen. Die Taste **▶** drücken. Uhrzeit und Datum in folgender Reihenfolge eingeben: Stunde, Minuten, Tag, Monat, Jahr.

3

GB Validate with **OK** and press **EXIT** to leave.



D Mit **OK** bestätigen und zum Verlassen des Menüs **EXIT** drücken.

GB Sorting your channels

To facilitate your identification of the channels, you should have a TV programme at hand.

D Ordnen der Sender

Um Ihnen das Erkennen der Sender zu erleichtern, sollten Sie eine Programmzeitschrift zur Hand haben.

GB Press the **VCR** key on your remote control.



D Drücken Sie die **VCR**-Taste der Fernbedienung.

GB Automatic channel set-up assigns the channel numbers in a pre-defined order. These channel numbers may not match the actual programme numbers.

D Die automatische Sendersuche vergibt die Programmnummern in einer vorbestimmten Reihenfolge. Es kann vorkommen, daß diese Sendernummern nicht mit den tatsächlichen Programmnummern übereinstimmen.

GB Press the **MENU** key. The line **Installation** is already selected. Press **OK**. Select **Channel swapping** and confirm with **OK**.

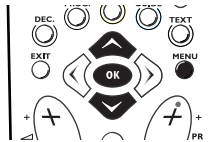

D Drücken Sie die **MENU**-Taste. Die Zeile **Installation** ist bereits vorgewählt. **OK** drücken. **Pr. Organisation** wählen und mit **OK** bestätigen.

2

GB When the proposed channel number matches the picture displayed, press **OK** to switch over to the next channel.



D Wenn die vorgeschlagene Sendernummer mit dem angezeigten Bild übereinstimmt, zum Überwechseln auf den nächsten Sender **OK** drücken.

3

GB Should the channel number not match the TV picture, scroll the channels with the keys **◀ / ▶**.



D Wenn die Sendernummer nicht mit dem Fernsehbild übereinstimmt, die Kanäle mit **◀ / ▶** durchlaufen lassen.

4

GB When the channel number matches the TV picture, press **OK** to validate and switch over to the next channel.



D Stimmt die Sendernummer mit dem Fernsehbild überein, zum Bestätigen und Weiterschalten auf den nächsten Sender **OK** drücken.

5

GB To delete a channel, press **0000**.

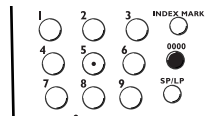

D Zum Löschen eines Senders **0000** drücken.

6

GB When all channels are sorted, press **EXIT** to leave the menus.

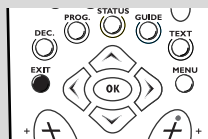

D Wenn alle Sender sortiert sind, zum Verlassen der Menüs **EXIT** drücken.

GB Press the **VCR** key on your remote control.

VCR



D Drücken Sie die **VCR-Taste** der Fernbedienung.

1

GB Press the **MENU** key. The line **Installation** is already selected. Press **OK**. Select **Manual set up**, and confirm with **OK**.



D Drücken Sie die **MENU-Taste**. Die Zeile **Installation** ist bereits vorgewählt. **OK** drücken. **Kanal Direktwahl** wählen und mit **OK** bestätigen.

2

GB The line **Standard** is already selected. Press **◀** or **▶** to choose your receiving standard.
L : (France)
BG : (Western Europe)
DK : (Eastern Europe)



D Die Zeile **Standard** ist bereits vorgewählt. Zum Wählen der Empfangsnorm **◀** oder **▶** drücken.
SY 1 : Norm L (Frankreich)
SY 2 : Norm BG (Westeuropa)
SY 3 : Norm DK (Osteuropa)

3

GB With **▼** first select **Reception** and then choose **CH** or **CC** with **◀** or **▶** (CH stands for the channels received via your aerial antenna and CC for the cable network programmes).



D Mit **▼** zunächst die Zeile **Empfang** und dann mit **◀** oder **▶** **CH** bzw. **CC** wählen (CH für die über Ihre Hausantenne empfangenen Sender und CC für die Kabelfernsehprogramme).

4

GB Press **▼** to select the line **Autosearch**.



D Zur Wahl der Zeile **Suchlauf ▼** drücken.

5

GB To start channel search, press **◀** or **▶** (you may also make a direct input with the number keys **0** to **9**). When a channel is found, the pictures come up.

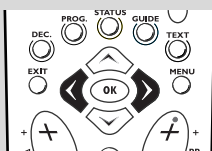

D Zum Starten der Suche **◀** oder **▶** drücken (Sie können mit den Tasten **0 - 9** direkt einer Ziffer eingeben). Sowie ein Programm gefunden wird, erscheinen die Bilder.

6

GB If the picture quality is poor: Make use of the fine-tuning feature (**</>**) with **▼**, then **◀** or **▶**.



D Wenn die Bildqualität schlecht ist: benutzen Sie Feineinstellung (**</>**) mit **▼**, dann **◀** oder **▶**.

7

GB When the programme is encoded (i.e. you need a decoder), press the **DEC.** on the remote control (the symbol  is then displayed on the screen).

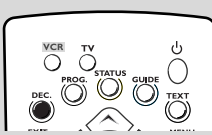

D Wenn das Programm verschlüsselt ist (Decoder), die **DEC.**-Taste der Fernbedienung betätigen (das Symbol  erscheint auf dem Bildschirm).

8

GB Showview N^o! Optional: these codes are displayed automatically upon your first programming.
(*) Check these numbers to make your ShowView-programmed recording a success. Most of the TV magazines contain a list of the ShowView guide numbers assigned to the satellite and terrestrial channels.

D Showview-Nr.! Wahlweise: diese Codes werden automatisch bei der ersten Programmierung angezeigt.
(*) Diese Nummern überprüfen, damit Ihre mit den ShowView-Codes programmierten Aufnahmen gelingen. Die meisten TV-Programmzeitschriften enthalten eine Aufstellung der den Satelliten- und Funkfernsehsendern zugeordneten ShowView-Leitzahlen.

9

GB Select **Pr** and give the channel a number with the keys **0** to **9** (example: **0, 1** for Pr 1).

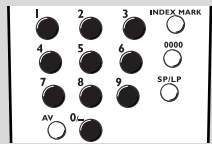

D **Pr** wählen und dem Sender mit den Tasten **0 - 9** eine Nummer zuteilen (Beispiel: **0, 1** für Pr 1).

10

GB Press **OK** to store this number.



D Zum Speichern dieser Nummer **OK** drücken.

11

GB If you wish to continue with TV channel set-up, repeat steps 3 to 9, otherwise press **EXIT**.



D Wenn Sie die TV-Sendersuche fortsetzen möchten, die Schritte 3 bis 9 wiederholen, sonst **EXIT** drücken.

GB Operating basic VCR functions

D Benutzen der grundlegenden Funktion des Videorecorders

GB Press the **VCR** key on your remote control.

VCR



D Drücken Sie die **VCR**-Taste der Fernbedienung.

GB To switch the VCR on or on standby: press key .

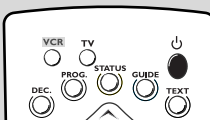

D Zum Einschalten bzw. auf Bereitschaft Schalten des Videorecorders: die Taste  drücken.

GB **Playing back a video tape:** Press the **PLAY** key.

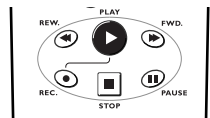

D **Wiedergabe einer Videocassette:** Taste **PLAY** drücken.

GB **Stopping a video tape playback:** Press the **STOP** key.

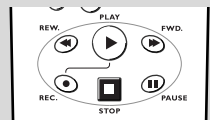

D **Stoppen der Wiedergabe einer Videocassette:** Taste **STOP** drücken.

GB **Performing a forward search on a video tape:** Press the **FWD.** key while in playback mode. Press the key again to accelerate the search.

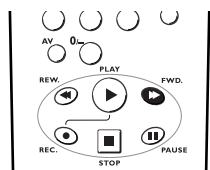

D **Bildsuchlauf vorwärts:** drücken Sie während der wiedergabe einer Cassette die Taste **FWD.** Zum Beschleunigen der Suche die Taste ein zweites Mal drücken.

GB **Performing a backward search on a video tape:** Press the **REW.** key while in playback mode. Press the key again to accelerate the search.

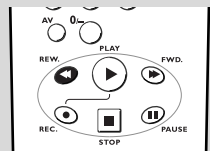

D **Bildsuchlauf rückwärts:** drücken Sie während der wiedergabe einer Cassette die Taste **REW.** Zum Beschleunigen der Suche die Taste ein zweites Mal drücken.

GB **Performing a pause on a video tape:** Press the **PAUSE** key while in playback mode.

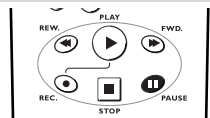

D **Vorübergehendes Stoppen der Wiedergabe einer Cassette:** drücken Sie die Taste **PAUSE**.

! **GB** When a menu is displayed on the screen, you cannot activate your VCR's main functions (play, rewind).

D Wenn ein Menü auf dem Bildschirm angezeigt wird, können Sie die Hauptfunktionen Ihres Videorecorders (**Wiedergabe, Zurückspulen**) nicht aktivieren

GB **Variable slow motion:**
 (*) Press the key **REW.** or **FWD.** several times (VCR on Pause).

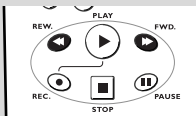

D **Einstellbare Zeitlupe:**
 (*) Mehrmals die Taste **REW.** oder **FWD.** drücken (Videorecorder auf Pause).

GB **Releasing the pause mode on a video tape:**
 Press the **PLAY** key.

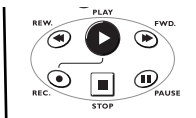

D **Fortsetzen der Wiedergabe einer Cassette:**
 drücken Sie die Taste **PLAY**.

GB **Playing a video tape fast forward:**
 Press the **FWD.** key while in stop mode.



D **Schneller Vorlauf:**
 drücken Sie die Taste **FWD.** (Videorecorder auf Stop).

GB **Rewinding a video tape:**
 Press the **REW.** key while in stop mode.

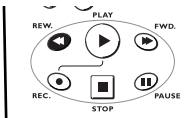

D **Schneller Rücklauf:**
 drücken Sie die Taste **REW.** (Videorecorder auf Stop).

GB **To improve the picture (phase):**
 Press key **PR+ / PR-** (VCR on play, slow motion or pause).
 Restore the standard setting with key **0000**.

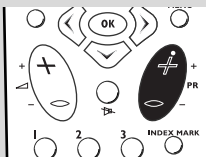

D **Zum Verbessern des Bilds (Phase):**
 Taste **PR+ / PR-** drücken (Videorecorder auf Wiedergabe, Zeitlupe oder Pause).
 Wiederherstellen der Standardeinstellung mit der Taste **0000**.

GB **To display the information screen (source, SP/LP, counter status):**
 press the **STATUS** key.
 Press **EXIT** to quit.

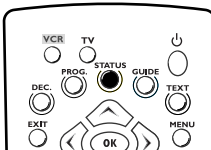

D **Zum Anzeigen des Informationsbilds (Quelle, SP/LP, Zählerstatus):**
STATUS-Taste drücken.
 Zum Verlassen **EXIT** drücken.

GB **Selecting standard play (SP) or long play (LP):**
 (*) Press the **SP/LP** key.

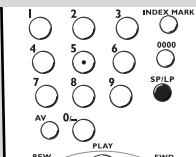

D **Zur Wahl von (*) Standardspielzeit (SP) oder Langzeit (LP):**
 drücken Sie die Taste **SP/LP.** (Videorecorder auf Stop).

GB **Watching the TV channels installed in your VCR:**
 Press the digit **(0-9)** or **PR+/PR-** keys.

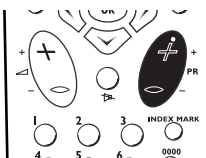

D **Sie möchten die auf Ihrem Videorecorder gespeicherten TV-Programme sehen:**
 drücken Sie die Zifferntasten **(0-9)** oder die Tasten **PR+/ PR-**.

! **GB** When a menu is displayed on the screen, you cannot activate your VCR's main functions (play, rewind).

! **D** Wenn ein Menü auf dem Bildschirm angezeigt wird, können Sie die Hauptfunktionen Ihres Videorecorders (Wiedergabe, Zurückspulen) nicht aktivieren

GB Performing instant recording of TV programme

D Sofortaufnahme einer Fernsehendung

1

- GB Press the digit **(0-9)** or **PR+/PR-** keys to select the TV programme to be recorded.

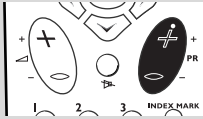

- D Zur Wahl des aufzuzeichnenden Programms die Zifferntasten **(0-9)** oder die Tasten **PR+/PR-** drücken.

2

- GB Press the **REC.** key with a video tape inserted.

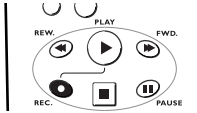

- D Nach Einlegen einer Cassette die Taste **REC.** drücken.

3

- GB To start recording, again press the **REC.** or the **PLAY** key.

Note: an information screen comes up on your TV, but it will not be recorded on the tape. To delete this screen, press the **EXIT** key.

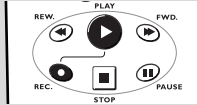

- D Zum Starten der Aufnahme erneut die **REC.** oder die **PLAY**-Taste drücken.

Anmerkung: Ein Informationsbild erscheint auf dem Bildschirm Ihres Fernsehers, es wird jedoch nicht aufgezeichnet. Um es zu löschen, die **EXIT**-Taste drücken.

Pr1 ● SP 0 : 11 : 27

(* GB Programming of a recording with ShowView codes

(* D Programmieren einer Aufnahme mit Hilfe der ShowView-Codes

- GB Press the **VCR** key on your remote control.

VCR



- D Drücken Sie die **VCR**-Taste der Fernbedienung.

1

- GB To call up the **ShowView** menu, press the **PROG.** key.

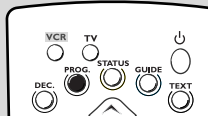

- D Zum Aufrufen des **ShowView**-Menüs die **PROG.**-Taste drücken.

2

- GB Type in the programme code.

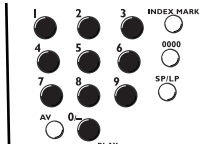

- D Den Code der Sendung eintippen.

3

- GB Validate with **OK**.

Note: when programming a given channel the first time, the VCR prompts you to confirm the number (see page 20, checking the ShowView numbers).

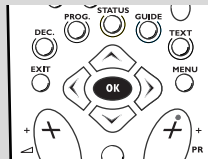

- D Mit **OK** bestätigen.

Anmerkung: Bei der ersten Programmierung eines Senders werden Sie vom Videorecorder aufgefordert, die Nummer zu bestätigen (siehe Seite 20, Überprüfung der ShowView-Nummern).

4

- GB There are a certain number of options available to complete your programming. Please refer to page 15 (§6-7-8).

- D Sie verfügen über eine gewisse Anzahl von Optionen zum Vervollständigen Ihrer Programmierung. Bitte schlagen Sie hierzu auf Seite 15 nach (§6-7-8).

5

- GB Switch the VCR on record standby.



- D Schalten Sie den Videorecorder auf Aufnahmebereitschaft.

GB Programming of a recording without using the ShowView codes
D Programmieren einer Aufnahme ohne Benutzung der ShowView-Codes

GB Press the **VCR** key on your remote control.



D Drücken Sie die **VCR**-Taste der Fernbedienung.

1 **GB** Press the **MENU** key. Select **Record timer** with **▼**, and confirm with **OK**.

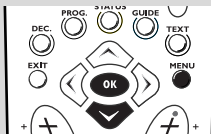

D Die **MENU**-Taste drücken. Mit **▼ Aufnahme Timer** wählen und mit **OK** bestätigen.

2 **GB** Press **▲** or **▼** button to select an empty timer recording menu line.
Note: Otherwise go to page 16 to erase an existing timer recording.

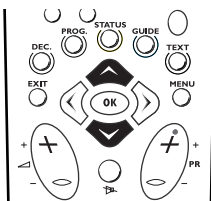

D Drücken Sie die Taste **▲** oder **▼**, um eine leere Zeile im Timer-Menü zu finden.
Anmerkung: Sollte keine Zeile mehr frei sein, schlagen Sie bitte auf Seite 16 nach, um herauszufinden, wie man eine programmierte Aufnahme löscht.

3 **GB** Press digit buttons (**0-9**) to timer record TV programmes (**0, 1** for Pr I), or press **AV** key to timer record AV programme.

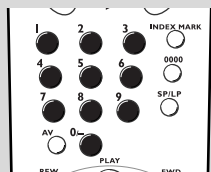

D Zum Programmieren einer Fernsehsendung (z. B. **0, 1** für Pr I) die Zifferntasten (**0-9**) benutzen. Möchten Sie das Überspielen einer Aufzeichnung von einer anderen Audio-/Videoquelle programmieren, die Taste **AV** betätigen.

4 **GB** Use the number keys (**0-9**) to enter the start and end time.
Note: make sure that the start and end times do not overlap another timer-programmed recording.

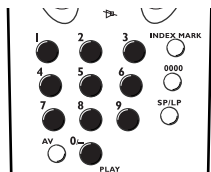

D Die Anfangs- und Endzeit der Aufnahme mit den Zifferntasten (**0 - 9**) eingeben.
Anmerkung: Vergewissern Sie sich, daß die Anfangs- und Endzeit sich nicht mit der Zeitspanne einer anderen Timer-Programmierung überschneidet.

5 **GB** Press digit buttons (**0-9**) to enter the Date of the timer recording in day and month format.

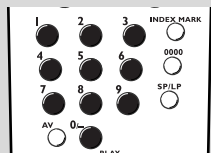

D Zur Eingabe des Datums, an dem Aufnahme erstellt werden soll, die Zifferntasten (**0-9**) benutzen (Format des Datums: TTMM).

6 **GB** Press **OK** key to select between Once, Monday to Friday (5/7) or Weekly (1/7) timer recording.



D Nun mit der Taste **OK** die Häufigkeit der zeitgesteuerten Aufnahme wählen: einmalig, täglich von Montag bis Freitag (5/7) oder wöchentlich (1/7).

7

- GB** Press **SP/LP** key to select (*) between Standard Play or Long Play recording.
Note: Long Play recording may enable you to record up to twice the length of the tape.

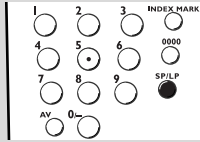

- D** Die Taste **SP/LP** drücken, um (*) entweder die normale Aufnahmezeit (SP) oder die Langzeit (LP) zu wählen.
Anmerkung: Mit der Langzeit können Sie die Aufnahmekapazität der Cassette verdoppeln.

8

- GB** **VPS/PDC:** (*) tick of this option box (☑) to start recording at the exact beginning of the programme, provided that the channel broadcasts VPS or PDC signals (this information is available on the VCR control screen).

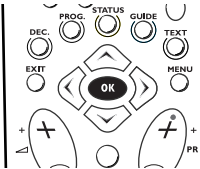

- D** **VPS/PDC:** (*) Dieses Option ankreuzen (☑), damit die Aufnahme genau zum tatsächlichen Beginn des Programms gestartet wird, vorausgesetzt, daß der Sender VPS- bzw. PDC-Signale ausstrahlt (diese Information kann dem Videorecorder-Kontrollbild entnommen werden).

9

- GB** Press **OK** to confirm the timer recording.



- D** Die Programmierung der zeitgesteuerten Aufnahme durch Drücken der Taste **OK** bestätigen.

10

- GB** To set another timer recording, repeat step 2-8. Otherwise press **EXIT** button to remove menu.



- D** Zum Programmieren weiterer Aufnahme die Schritte 2-8 wiederholen, sonst zum Verlassen des Menüs die Taste **EXIT** drücken.

11

- GB** Switch the VCR on record standby.



- D** Schalten Sie den Videorecorder auf Aufnahmebereitschaft.

GB Erasing a timer recording **D Löschen einer programmierten Aufnahme**

- GB** Press the **VCR** key on your remote control.



- D** Drücken Sie die **VCR**-Taste der Fernbedienung.

1

- GB** Press the **MENU** key. Select **Record timer** with ▼, and confirm with **OK**.



- D** Die **MENU**-Taste drücken. Mit ▼ **Aufnahme Timer** wählen und mit **OK** bestätigen.

2

- GB** Press ▲ or ▼ key until the menu line you wish to erase is selected.



- D** Die Taste ▲ oder ▼ drücken, bis die Menüzeile, die Sie löschen wollen, gewählt ist.

3

- GB** Press **0000** key to permanently erase the timer recording menu line selected.

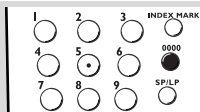

- D** Zum Löschen der im Menü Aufnahmeprogrammierung gewählten Zeile die Taste **0000** drücken.

4

- GB** Press **EXIT** key to remove menu.



- D** Zum Verlassen des Menüs die Taste **EXIT** drücken.

- GB** To customise the VCR settings as per your preferences, to automate some functions, to complete your programming or to change settings.
Press the **MENU** key. Select **Preferences** with **▼**, and confirm with **OK**.
- D** Zum Anpassen der Einstellungen des Videorecorders an Ihren persönlichen Geschmack, Automatisieren bestimmter Funktionen, Vervollständigen Ihrer Programmierung oder Verändern der Einstellungen. Die **MENU**-Taste drücken. Mit **▼**, **Grundeinstellungen** wählen und mit **OK** bestätigen.

GB **To change the menu language (French, English, German, Italian, Spanish, Dutch ...):**
(*) make use of the keys **◀ / ▶**.

D Benutzen Sie die Tasten **◀ / ▶**, **um die Sprache der Bildschirmmenüs (Französisch, Englisch, Deutsch, Italienisch, Spanisch, Niederländisch ...) zu ändern.**

GB **To decrease the power consumption of your VCR switched on standby (in this status, the clock is not displayed):** use **▼** to select the line **Eco mode**, then tick off the box () with the **OK** key to activate the function.

D **Um den Stromverbrauch Ihres auf Bereitschaft geschalteten Videorecorders (in diesem Zustand wird die Uhrzeit nicht mehr angezeigt):** zu senken, mit der Taste **▼** die Zeile **Eco mode** wählen, dann zum Aktivieren der Funktion das Kästchen () mit der **OK**-Taste ankreuzen.

GB Your appliance is fitted with an automatic time setting device. In certain contries, some channels can broadcast signals to set the time on your video recorder automatically.
When the automatic daily clock set feature in your region does not match the time of the place where you reside: use **▼** to select the line **Auto clock**, deactivate this function () and set your VCR clock manually.

D Ihr Videorecorder kann seine Uhr automatisch stellen. In manchen Ländern werden von bestimmten Sendern Signale ausgestrahlt, die dazu dienen, Ihren Videorecorder automatisch auf die richtige Uhrzeit einzustellen.

Sollte die täglich ausgeführte automatische Zeiteinstellung ausschalten nicht mit der an Ihrem Wohnort gültigen Zeit übereinstimmen: müssen Sie die Zeile **Auto Clock** mit der Taste **▼** wählen, die Funktion deaktivieren () und die Uhr Ihres Videorecorders per Hand einstellen.

GB **To record or play a MESECAM cassette (if you wish to exchange cassettes with people living in countries using this standard):** use **▼** to select the line **Mesecam.**, then tick off the box () with the **OK** key to activate the function.

D **Aufnahme oder Wiedergabe einer Cassette im MESECAM-Standard (falls Sie Cassetten mit Bekannten austauschen möchten, die in Ländern leben, die diesen Standard benutzen):** die Zeile **Mesecam.** mit der Taste **▼** wählen, dann zum Aktivieren der Funktion das Kästchen () mit der **OK**-Taste ankreuzen.

GB **To permanently extend the end time of your ShowView recording by 10 minutes:**
(*) use **▼** to select the line **ShowView +10 min**, then tick off the box () with the **OK** key to activate the function.

D **Um die Endzeit Ihrer ShowView-Aufnahmen ständig um 10 Minuten zu verlängern:**
(*) mit der Taste **▼** die Zeile **ShowView +10 min** anwählen, dann zum Aktivieren der Funktion das Kästchen () mit der **OK**-Taste ankreuzen.

GB Press **EXIT** key to remove menu.

D Zum Verlassen des Menüs die Taste **EXIT** drücken.

GB Your remote control can be used for controlling certain functions of most of the TV sets of our make. To this end, you will have to programme it with one of the following codes: **000** for TV sets of the last generation and **001** for the others. Depending on the type of TV set you own, this remote control may not be compatible or certain functions may not be available.

D Ihre Fernbedienung kann zum Steuern einiger Funktionen der meisten Fernsehgeräte aus unserer Herstellung benutzt werden. Hierzu müssen Sie sie mit einem der beiden nachstehenden Codes programmieren: **000** für die Fernsehgeräte der letzten Generation und **001** für die anderen. Je nach Typ Ihres Fernsehgeräts ist es möglich, daß diese Fernbedienung nicht kompatibel ist oder einige Funktionen nicht verfügbar sind.

GB Storing the TV code:

- Press the **TV** key on your remote control.
- Hold down the **MENU** key on your remote control and key in one of the following codes: **000** or **001**.
- Release the **MENU** key.

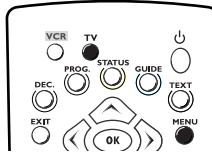

D Speichern des TV-CODES:

- Drücken Sie auf die **TV**-Taste der Fernbedienung.
- Halten Sie die **MENU**-Taste der Fernbedienung gedrückt und geben Sie einen der nachstehenden Codes ein: **000** oder **001**.
- Die **MENU**-Taste loslassen.

GB To control the TV set:

- press the **TV** key on the remote control first.
- To switch the VCR on or to switch on standby:**
- press key

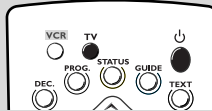

D Zum Steuern des Fernsehgeräts:

- zuerst die **TV**-Taste der Fernbedienung drücken.
- Zum Einschalten bzw. auf Bereitschaft Schalten des Videorecorders:**
- die Taste drücken.

GB These keys have the same functions as the corresponding ones on the remote control of the TV set (when it is our make).

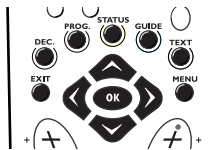

D Diese Tasten besitzen die selben Funktionen wie die entsprechenden Tasten der Fernbedienung Ihres Fernsehgeräts (wenn es aus unserer Herstellung stammt).

GB To choose the TV programme:

- make use of these keys.

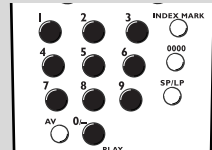

D Zur Wahl des Fernsehprogramms:

- diese Tasten benutzen.

GB To adjust the volume:

- make use of the key on the remote control.



D Zum Regeln der Lautstärke:

- die Taste der Fernbedienung benutzen.

GB To switch the sound off:

- press this key.



D Zum Abschalten des Tons:

- diese Taste drücken.

GB To select the SCART connector and watch the pictures from the set connected to this connector:

- make use of the **AV** key.

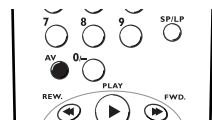

D Zur Wahl einer Scart-Buchse und zum Ansehen der Bilder des an diese Buchse angeschlossenen Geräts:

- die **AV**-Taste benutzen.

- GB On December 31st 1999 at midnight, the clock of your video recorder will switch over to the year 2000. However, should your appliance be disconnected from the mains at that moment, you will have to change the year manually.
- D Am 31. Dezember 1999, um Mitternacht, schaltet die Uhr Ihres Geräts auf das Jahr 2000 um. Sollte Ihr Gerät jedoch zu diesem Zeitpunkt vom Netz getrennt sein, müssen Sie das Jahr per Hand einstellen.

GB Press the **MENU** key.
Select **Clock set** with **▼**,
and confirm with **OK**.



D Die **MENU**-Taste drücken.
Mit **▼ Uhrzeit** wählen und mit **OK** bestätigen.

2

GB With the keys **◀ / ▶**, position the cursor on the **1** of 199- and press **2**. To replace the other digits, proceed likewise. Store by pressing **OK**.



D Den Cursor anschließend auf die **1** von 199- setzen und die Zifferntaste **2** drücken. Die anderen Zahlen auf die gleiche Weise ändern. Mit der Taste **OK** speichern.

- GB NTSC is the TV standard used in the United States, Japan and other countries. Your video recorder can play VHS-NTSC tapes but your TV set must be in PAL. Most PAL TV sets correctly reproduce NTSC tape pictures.
- D NTSC ist die den Vereinigten Staaten, Japan und anderen Ländern bestehende Fernsehnorm. Ihr Videorecorder kann die VHS-NTSC-Cassetten wiedergeben, Ihr Fernsehgerät muß jedoch der PAL-Norm entsprechen. Die meisten PAL-Fernsehgeräte ermöglichen eine korrekte Wiedergabe der in der NTSC-Norm bespielten Cassetten.

- GB The index system mark sequences on the tape (beginning of a film, excerpts...) to help you find them easily. At the beginning of a recording, the video recorder automatically marks an index on the tape. Use **◀ / ▶** to go to the next or previous index mark. The counter indicates the time elapsed in hours, minutes and seconds (**STATUS** menu). Counting starts upon loading of the cassette or the position 00h00m00s of the counter. To reset the counter to zero (0:00/00), press key **0000**.
- D Die Indexe ermöglichen Ihnen, bestimmte Bandabschnitte (Filmangfang, Bildabschnitte...) zu markieren, um sie später ohne langes Suchen leicht wiederzufinden. Der Anfang jeder Aufnahme wird automatisch vom Videorecorder durch das Setzen eines Indexes auf dem Band markiert. Mit **◀ / ▶** können Sie den nächsten oder vorherigen Index anwählen. Der Zähler zeigt die abgelaufene Zeit in Stunden, Minuten und Sekunden an (**STATUS**-Menü). Das Zählen beginnt mit dem Laden der Cassette oder mit dem Setzen des Zählers auf 00h00m00s. Zum Zurücksetzen des Zählers auf Null (0:00/00), die Taste **0000** drücken.

GB Protection of the tapes

D Löschschutz der Cassetten

GB To avoid erasing one of your tapes by accidental over-recording, we recommend you protect them by breaking the security tab. To reuse a protected tape, just stick a piece of adhesive tape on this place.

D Um das unbeabsichtigte Löschen Ihrer Cassetten zu verhindern, empfehlen wir Ihnen, diese durch Abbrechen der Sicherheitszunge zu schützen. Wenn Sie eine geschützte Cassette für eine neue Aufnahme benutzen möchten, brauchen Sie diese Stelle nur mit einem Stück Klebeband verschließen.

GB Unprotected

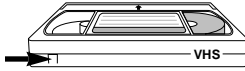

D nicht löschtgeschützt

GB Protected

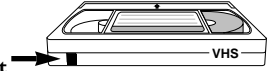

D löschtgeschützt

GB Recording programmed on a connected set

D Programmierte Aufnahme durch ein angeschlossenes Gerät

GB Recording of a programme can be triggered by a satellite receiver or another appliance designed for the purpose (control voltage applied to pin 8) and connected to socket AV1 or AV2 with a SCART cable. This avoids having to programme both set. Programme the connected set and in the video recorder programming menu select AV1 or AV2 as appropriate.

D Die Aufnahme einer Sendung kann durch den Satellitenempfänger oder ein anderes Gerät ausgelöst werden (Steuerspannung an Stift 8), das dafür vorgesehen und mit einem SCART-Kabel an die Buchse AV1 bzw. AV2 angeschlossen ist. So ersparen Sie sich die Programmierung der beiden Geräte. Programmieren Sie das angeschlossene Gerät und wählen Sie dann im Programmiermenü des Videorecorders nur die entsprechende Buchse AV1 bzw. AV2 ohne Start- und Endzeit.

GB Immediate deletion of information from the screen

D Sofortiges Löschen der Information vom Bildschirm

GB When playing your recordings, information is displayed on the screen for a number of seconds. This information can be immediately cleared with the **EXIT** key.

D Bei der Wiedergabe Ihrer Aufzeichnungen erscheinen mehrere Sekunden lang Informationen auf dem Bildschirm. Diese Informationen können sofort mit der **EXIT**-Taste gelöscht werden.

(* GB Verification of the ShowView numbers

(* D Kontrolle der ShowView-Leitzahlen

GB Most TV listings magazines have a list of ShowView numbers attributed to the channels. If a ShowView programming on a channel has not worked correctly (wrong channel, wrong times), check and correct the ShowView number.

D Die meisten Fernsehprogrammzeitschriften enthalten eine Liste der den Programmen zugeordneten ShowView-Leitzahlen. Falls die Programmierung einer Aufnahme mit Hilfe der ShowView-Leitzahl mißlingen ist (falsches Programm, falsche Aufnahmezeit), müssen Sie die ShowView-Leitzahl überprüfen und berichtigen.

GB Press the **MENU** key.

(* The line **Installation** is already selected. Press **OK**. Select **Manual set up**, and confirm with **OK**.



D Drücken Sie die **MENU**-Taste.

(* Die Zeile **Installation** ist bereits vorgewählt. **OK** drücken. **Kanal Direktwahl** wählen und mit **OK** bestätigen.

2

- GB** With ▲ or ▼, select the line
- (*) ShowView.**
- Check the numbers by means of the **PR-/PR+** keys.
- Delete any wrong number with key **0000**.



- D** Mit ▲ oder ▼ die Zeile
- (*) ShowView** anwählen.
- Die Nummern mit Hilfe der Tasten **PR-/PR+** überprüfen.
- Eine falsche Nummer mit der Taste **0000** löschen.

3

- GB** Type the number indicated in
- (*) your TV magazine and store with OK.**
- Leave the menu with **EXIT**.



- D** Die in Ihrer Programmzeitschrift
- (*)** angegebene Nummer eintippen und mit **OK** speichern.
- Verlassen des Menüs mit **EXIT**.

- GB** Some TV listings magazines indicate the numbers corresponding to the channels. Follow the screen
- (*) indications to check and change the ShowView numbers.**
- Some cable channels share the same transmission channel. For successful ShowView programming of these channels, each channel should be set up with a different channel number (Pr) and also have a different ShowView number.

- D** Einige Programmzeitschriften geben die Leitzahlen der Programme an. Zum Ändern der ShowView-Leitzahlen den
- (*)** Anweisungen auf dem Bildschirm folgen.
- Einige Kabelprogramme benutzen den selben Übertragungskanal. Zum Gelingen der Aufnahmeprogrammierung mittels der ShowView-Leitzahlen muß dann jedes Programm mit einer anderen Programmplatznummer (Pr-) gespeichert werden und ebenfalls eine jeweils andere ShowView-Nummer erhalten.

(*) GB ShowView and the satellite demodulator
(*) D ShowView und Satellitenempfang über Antennenkabel

- GB** • If you programme the recording, using ShowView codes, of a programme broadcast by satellite,
- (*)** the ShowView programmer can ask you to confirm the channel number (Pr99).
 - **Connection by the aerial cable** - During the automatic channel set-up, the video recorder has assigned channel number 99 to the satellite receiver connected by the aerial socket. Select this number to view the pictures of the satellite channels. Should these pictures not come up on the screen, refer to the chapter "Manual channel set-up".
 - **Connection by the AUDIO/VIDEO 1 or 2 socket** - If your satellite receiver is connected to the video recorder by the audio video socket, do not choose a number but select the AV1 or AV2 socket.
- D** • Wenn Sie die Aufnahme einer per Satellit übertragenen Sendung mit den ShowView-Leitzahlen
- (*)** programmieren möchten, kann Sie die ShowView-Programmierungsfunktion dazu auffordern, die Sendernummer (Pr99) zu bestätigen.
 - **Anschluß über das Antennenkabel** - Bei der automatischen Senderspeicherung hat der Videorecorder dem über die Antennenbuchse verbundenen Videorecorder die Programmplatznummer 99 zugeteilt. Wählen Sie diese Nummer, um die Satellitenprogramme zu sehen. Wenn die Programme nicht erscheinen, schlagen Sie bitte in der Kapitel "Manuelles Einrichten der Sender", nach.
 - **Anschluß über die Buchse AUDIO/VIDEO 1 oder 2** - Ist Ihr Satellitenempfänger über eine der Audio-Video-Buchsen an den Videorecorder angeschlossen, wählen Sie keine Nummer, sondern die Buchse AV1 oder AV2.

- GB** **ShowView is a registered trademark of Gemstar Development Corporation.**
The ShowView system is manufactured under licence from Gemstar Development Corporation.
- D** **ShowView ist ein eingetragenes Warenzeichen der Gemstar Development Corporation.**
Das ShowView-System wurde hergestellt unter der Lizenz der Gemstar Development Corporation.

GB Technical features

Mains supply	200 to 240 V \pm 10% - 50/60 Hz
Consumed power (*)	16 W when ON - 4 W in the eco mode
Clock autonomy	approx. 30 minutes
Dimensions (W/H/D)	393 x 94 x 278 mm
Weight	approx. 4.0 kg
Functioning conditions	+5°C to +40°C - Surrounding humidity: 80 % maximum
Tape heads (*)	video: 2 - 4 rotary heads audio: 1 fixed head (mono linear track)
Tuner (*)	PLL, VPS/PDC Type
Reception band	I-III-IV Hertzian (aerial) Inter-band (cable network) Hyper-band (cable network)
Frequency ranges	45 to 855,25 MHz
Colour system (*)	PAL - SECAM - MESECAM
Reception norms (*)	Playing of an NTSC tape on TV PAL 60Hz
Number of storable channels	LL' - BG - DKK' 99
Modulator (*)	UHF Channel 21 to 69 - Pre-set at the factory on channel 60 Standards L - G - K
Remote control	Infrared 33 KHz - Batteries 2 x 1,5 V (AA)
Menu language (*)	French - English - German - Italian - Spanish - Swedish - Danish - Dutch - Polish Czech - Hungarian - Russian
Automatic functions	On (using any key) Play (with protected tape) Rewinding (at the end of the tape)
Tapes	VHS format - Rewinding time: 130s with E 180

GB Identifying and correcting problems

If you have any problems, check the counter measure for each symptoms listed below. If the problem persists, note your VCR Model Number and Serial Number which can be found on the back of your VCR. Contact your nearest authorized service centre or dealer for assistance.

VCR set cannot be turned on.	1. Make sure the power cord plug is inserted in an AC power outlet. 2. Ensure the Power On/Off switch is on.
Intermittent or no remote operation.	1. Aim the remote control directly at the VCR. Nothing should be blocking the remote control and the VCR. 2. Use new batteries. The batteries in the remote control may be weak or dead.
Snowy picture. Noisy sound.	1. Check your aerial or cable VCR connection. 2. Check the antenna connection on the VCR and on the wall.
Dotted lines or stripes Spotted picture (crossstalk.) Lines or streaks in picture (interference).	1. This may be caused by local interference (e.g. cars, neon signs, hair dryers, personal computer, audio devices, handphone, radio stations, etc.). Try moving the interfering equipment or adjust the aerial antenna.
Double images or "ghosts".	1. A highly directional antenna may improve the Picture. This may be caused by reflections from nearby mountains or building.
Good picture. Noisy sound.	1. Check the transmission standard selected for the current VCR programme.
No picture. No. sound.	1. Ensure the power On/Off switch is on. 2. Check the antenna connection.
MESECAM	1. If the pictures are poor, check that the MESECAM function is off.
Recording is impossible:	1. See if the safety tab of the cassette isn't broken. 2. Check if you have properly performed the steps for the preparation of your recording as set out on page 13.

In our efforts to improve the quality of our products, we reserve the right to change their features. The information contained in these instructions are therefore liable to change and are not contractual.

D Technische Daten

Netzanschluß	200 bis 240 V ±10% - 50/60 Hz
Leistungsverbrauch (*)	4 W im Sparbetrieb - 16 W im Betrieb
Automatisches Stellen der Uhr	ca. 30 Minuten
Abmessungen (l/b/h)	393 x 94 x 278 mm
Gewicht	ca. 4,0 kg
Betriebstemperatur	+5°C - +40°C - Umgebungsfeuchtigkeit: max. 80 %
Videoköpfe (*) Tonköpfe	2 - 4 Drehköpfe 1 feststehender Audiokopf (Mono)
Tuner (*) Empfangsbereich	Typ PLL,VPS/PDC I - III - IV Funkfernsehsender (Antenne) Zwischenband (Kabelknetz) Hyperband (Kabelknetz)
Frequenzbereich Farbfernsehstandards (*)	45 - 855,25 MHz PAL - SECAM - MESECAM
Empfangsnormen (*) Programmspeicher	Wiedergabe von Cassetten im NTSC-Format auf 60 Hz-PAL-Fernsehern LL' - BG - DKK' 99
Modulator (*)	UHF Kanal 21 bis 69 - Voreinstellung im Werk auf Kanal 60 Normen L - G - K
Fernbedienung	Infrarot (33kHz); Batterien 2 x 1.5 V (AA)
Menüsprache (*)	Französisch - Englisch - Deutsch - Italienisch - Spanisch - Schwedisch - Dänisch Niederländisch (Holländisch) - Polnisch - Tschschisch - Ungarisch - Russisch
Automatische Funktionen	Ein (mit irgendeiner Taste) Wiedergabe (mit einer aufnahmgeschützten Cassette) Zurückspulen (am Bandende)
Cassetten	VHS-Format - Rückspulzeit: 130s mit E180

D Probleme erkennen und lösen

Sollten Sie auf ein Problem stoßen, dann führen Sie bitte die in der nachstehenden Tabelle rechts neben der Fehlererscheinung angeführte Abhilfemaßnahme durch. Sollte das Problem trotzdem weiter bestehen, notieren Sie bitte die auf der Rückseite Ihres Videorecorders angegebene Modell- und Seriennummer, bevor Sie sich an Ihren Fachhändler oder den Ihrem Wohnsitz am nächsten gelegenen zugelassenen Kundendienst wenden.	
Der Videorecorder läßt sich nicht einschalten.	1. Prüfen, ob der Stecker des Netzkabels an die Steckdose angeschlossen ist. 2. Vergewissein Sie sich, daß der Netzschalter auf Ein steht.
Die Fernbedienung funktioniert mit Unterbrechungen oder überhaupt nicht.	1. Richten Sie die Fernbedienung auf den Videorecorder. Der Infrarotstrahl darf durch kein Hindernis zwischen der Fernbedienung und dem Videorecorder unterbrochen werden. 2. Wechseln Sie die Batterien der Fernbedienung, da diese vielleicht verbraucht sind.
Bild mit "Schnee" Schlechte Tonqualität.	1. Überprüfen Sie den Anschluß der Antenne oder des Kabelnetzes am Videorecorder. 2. Prüfen Sie, ob das Antennenkabel am Videorecorder und an der Hausantennenbuchse richtig angeschlossen ist.
Gestrichelte Linien oder Streifen geflecktes Bild (Übersprechen) Striche oder Balken auf dem Bild (Störungen).	1. Die Ursache hierfür können in der Nachbarschaft vorhandene Störquellen sein (z.B. Kraftfahrzeuge, Neonschilder, Föhne, Computer, Audiogeräte, Handies, Rundfunksender usw.). Versuchen Sie, das die Störungen hervorruufende Gerät in größerer Entfernung vom Videorecorder aufzustellen oder ändern Sie die Ausrichtung der Antenne.
Doppel- bzw. "Geisterbild".	1. Eine Antenne mit besonderer Richtcharakteristik kann das Bild verbessern. Derartige Erscheinungen können durch die Reflexion der in der Umgebung vorhandenen Berge oder Wohngebäude hervorgerufen werden.
Gutes Bild bei schlechter Tonqualität.	1. Prüfen Sie die für das laufende Fernsehprogramm am Videorecorder gewählte Empfangsnorm.
Kein Bild. Kein Ton.	1. Vergewissern Sie sich, daß der Netzschalter auf Ein steht. 2. Prüfen Sie den Antennenanschluß.
MESECAM	1. Sollte die Bildqualität schlecht sein, im Grundeinstellungen-Menü überprüfen, daß die Funktion Mesecam ausschalten ist.
Das Aufzeichnen ist unmöglich:	1. Prüfen Sie, ob der Aufnahmeschutz der Cassette nicht herausgebrochen ist. 2. Schlagen Sie auf Seite 13 die verschiedenen Schritte zur Vorbereitung des Aufzeichnens nach.

Im Bemühen um eine ständige Verbesserung unserer Produkte behalten wir uns vor, die technischen Daten ohne Vorankündigung zu verändern. Die in der vorliegenden Anleitung enthaltenen Angaben sind daher Änderungen unterworfen und keinesfalls rechtsverbindlich.

18003MER-18124 MER-18015MER-18044MER-18444MER-R8042MER-R8423MER/GR-D/MR-BE1/910



THOMSON multimedia
46 quai A. Le Gallo
92648 Boulogne
Cedex France
RCS NANTERRE B 322 019 464



The pages
of this
publication
are printed
on recycled
paper

© Copyright THOMSON multimedia 1999

2103921A

Free Manuals Download Website

<http://myh66.com>

<http://usermanuals.us>

<http://www.somanuals.com>

<http://www.4manuals.cc>

<http://www.manual-lib.com>

<http://www.404manual.com>

<http://www.luxmanual.com>

<http://aubethermostatmanual.com>

Golf course search by state

<http://golfingnear.com>

Email search by domain

<http://emailbydomain.com>

Auto manuals search

<http://auto.somanuals.com>

TV manuals search

<http://tv.somanuals.com>