

Panasonic®

All-in-One Headset Operating Instructions

Model No. **WX-H3050**

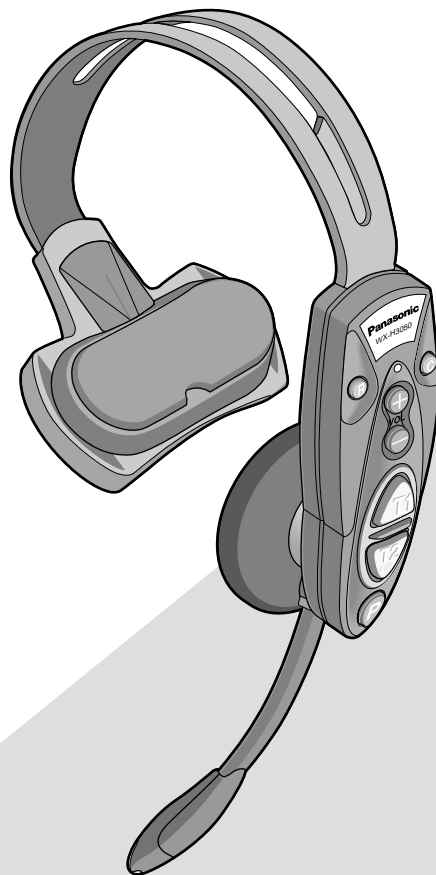

ENGLISH

FRANÇAIS

Before attempting to connect or operate this product,
please read these instructions carefully and save this manual for future use.

No model number suffix is shown in this Operating Instructions.

ENGLISH VERSION

For U.S.A.

FEDERAL COMMUNICATIONS COMMISSION INTERFERENCE STATEMENT

This equipment has been tested and found to comply with the limits for a Class A digital device, pursuant to part 15 of the FCC Rules. These limits are designed to provide reasonable protection against harmful interference when the equipment is operated in a commercial environment. This equipment generates, uses, and can radiate radio frequency energy and, if not installed and used in accordance with the instruction manual, may cause harmful interference to radio communications. Operation of this equipment in a residential area is likely to cause harmful interference in which case the user will be required to correct the interference at his own expense.

FCC Warning: This transmitter must not be co-located or operated in conjunction with any other antenna or transmitter.

FCC Warning: The available scientific evidence does not show that any health problems are associated with using low power wireless devices. There is no proof, however, that these low power wireless devices are absolutely safe. Low power wireless devices emit low levels of radio frequency energy (RF) in the microwave range while being used. Whereas high levels of RF can produce health effects (by heating tissue), exposure to low-level RF that does not produce heating effects causes no known adverse health effects. Many studies of low-level RF exposures have not found any biological effects. Some studies have suggested that some biological effects might occur, but such findings have not been confirmed by additional research. WX-H3050 has been tested and found to comply with FCC radiation exposure limits set forth for an uncontrolled equipment and meets the FCC radio frequency (RF) Exposure Guidelines in Supplement C to OET65.

FCC Warning: To assure continued FCC emission limit compliance, use only the provided power supply cord and shielded interface cable when connecting this device to the computer. Also, any unauthorized changes or modifications to this equipment would void the user's authority to operate this device.

This device complies with Part 15 of the FCC Rules. Operation is subject to the following two conditions: (1) This device may not cause harmful interference, and (2) this device must accept any interference received, including interference that may cause undesired operation.

Responsible Party: Panasonic Corporation of North America
One Panasonic Way, Secaucus, NJ 07094
Technical Support Party: Panasonic Consumer Electronics Company
1707 N. Randall Rd., Elgin IL. 60123
Technical Support Tel No.: 886-472-6767

For Canada

ICES-003

This Class A digital apparatus complies with Canadian ICES-003.

For Canada

RSS-213

Operation is subject to the following two conditions: (1) this device may not cause interference, and (2) this device must accept any interference, including interference that may cause undesired operation of the device.

CAUTION:

- Danger of explosion if battery is incorrectly replaced. Replace only with the same or equivalent type.
- These servicing instructions are for use by qualified service personnel only. To reduce the risk of electric shock do not perform any servicing other than that contained in the operating instructions unless you are qualified to do so.

For U.S.A.

CAUTION

The FCC ID number for this radio equipment is listed below.

FCC ID: ACJ9TAWX-H3050

For U.S.A.

The model number and serial number of this product may be found on the surface of the unit.

You should note the model number and serial number of this unit in the space provided and retain this book as a permanent record of your purchase to aid identification in the event of theft.

Model No. _____

Serial No. _____

Limitation of Liability

THIS PUBLICATION IS PROVIDED "AS IS" WITHOUT WARRANTY OF ANY KIND, EITHER EXPRESS OR IMPLIED, INCLUDING BUT NOT LIMITED TO, THE IMPLIED WARRANTIES OF MERCHANTABILITY, FITNESS FOR ANY PARTICULAR PURPOSE, OR NON-INFRINGEMENT OF THE THIRD PARTY'S RIGHT.

Disclaimer of Warranty

IN NO EVENT SHALL MATSUSHITA ELECTRIC INDUSTRIAL CO., LTD. BE LIABLE TO ANY PARTY OR ANY PERSON, EXCEPT FOR REPLACEMENT OR REASONABLE MAINTENANCE OF THE PRODUCT, FOR THE CASES, INCLUDING BUT NOT LIMITED TO BELOW:

- (1) ANY DAMAGE AND LOSS, INCLUDING WITHOUT LIMITATION, DIRECT OR INDIRECT, SPECIAL, CONSEQUENTIAL OR EXEMPLARY, ARISING OUT OF OR RELATING TO THE PRODUCT;
- (2) PERSONAL INJURY OR ANY DAMAGE CAUSED BY INAPPROPRIATE USE OR NEGLIGENT OPERATION OF THE USER;
- (3) UNAUTHORIZED DISASSEMBLE, REPAIR OR MODIFICATION OF THE PRODUCT BY THE USER;
- (4) ANY PROBLEM, CONSEQUENTIAL INCONVENIENCE, OR LOSS OR DAMAGE, ARISING OUT OF THE SYSTEM COMBINED BY THE DEVICES OF THIRD PARTY.

WARNING:

- This apparatus must be earthed.
- Apparatus shall be connected to a main socket outlet with a protective earthing connection.
- The mains plug or an appliance coupler shall remain readily operable.
- To reduce the risk of fire or electric shock, do not expose this apparatus to rain or moisture.
- The apparatus should not be exposed to dripping or splashing and that no objects filled with liquids, such as vases, should be placed on the apparatus.
- All work related to the installation of this product should be made by qualified service personnel or system installers.
- To prevent injury, this apparatus must be securely attached to the floor/wall in accordance with the installation instructions.
- The connections should comply with local electrical code.
- The risk of hearing impairment due to exposure to excessive sound levels may be reduced by listening at lower volumes and for shorter durations.

ATTENTION:



A lithium-ion battery that is recyclable powers the product you have purchased. Please call 1-800-8-BATTERY for information on how to recycle this battery.

Important Safety Instructions

- 1) Read these instructions.
- 2) Keep these instructions.
- 3) Heed all warnings.
- 4) Follow all instructions.
- 5) Do not use this apparatus near water.
- 6) Clean only with dry cloth.
- 7) Do not block any ventilation openings. Install in accordance with the manufacturer's instructions.
- 8) Do not install near any heat sources such as radiators, heat registers, stoves, or other apparatus (including amplifiers) that produce heat.
- 9) Do not defeat the safety purpose of the polarized or grounding-type plug. A polarized plug has two blades with one wider than the other. A grounding type plug has two blades and a third grounding prong. The wide blade or the third prong are provided for your safety. If the provided plug does not fit into your outlet, consult an electrician for replacement of the obsolete outlet.
- 10) Protect the power cord from being walked on or pinched particularly at plugs, convenience receptacles, and the point where they exit from the apparatus.
- 11) Only use attachments/accessories specified by the manufacturer.
- 12) Use only with the cart, stand, tripod, bracket, or table specified by the manufacturer, or sold with the apparatus. When a cart is used, use caution when moving the cart/apparatus combination to avoid injury from tip-over.



- 13) Unplug this apparatus during lightning storms or when unused for long periods of time.
- 14) Refer all servicing to qualified service personnel. Servicing is required when the apparatus has been damaged in any way, such as power-supply cord or plug is damaged, liquid has been spilled or objects have fallen into the apparatus, the apparatus has been exposed to rain or moisture, does not operate normally, or has been dropped.

CONTENTS

Limitation of Liability	3
Disclaimer of Warranty	3
Important Safety Instructions	4
Preface	6
Features	6
Precautions	6
Major Operating Controls and Their Functions	7
Battery Loading & Replacement	9
■ Installation	9
■ Loading	9
■ Replacement	9
Operating Procedures	10
■ Preparations	10
■ Communications with Customers [TALK]	11
■ Communications with Other Store Personnel [PAGE]	11
■ Control of the device control terminals	12
■ Double-Drive-Thru connections	12
■ Manager Mode (Only one headset)	13
■ Canceling the Manager Mode	13
■ Auto-Talk-Lock setup (for only one headset)	14
Maintenance	15
Setup Procedures	16
■ Opening the Switch Compartment	16
■ DIP Switch Setup	16
■ ID Registration	17
■ Deletion of ID	17
Troubleshooting.....	18
Specifications	19
Standard Accessories	20
Optional Accessories	20

Preface

All-in-One Headset WX-H3050 is exclusively designed for Panasonic Wireless Communication System, which is used with drive-thru menu boards, etc. This headset is equipped with the microphone, earphone as well as battery compartment and control buttons. With the built-in antennas, transmitter, and receiver, users can communicate with other store personnel and customers.

Features

- This headset can be used with Center Module WX-C3010.
- 1.9 GHz DECT* is used with headset to prevent the interference from microwave ovens or wireless LAN used with 2.4 GHz DECT.
- * Digital Enhanced Cordless Telecommunications
- Manager mode
It is possible to set the manager mode to one of the headsets registered in the center module. A person using this headset has the priority of communication.
- When the Auto Talk Lock function is activated, With the Auto Talk Lock function, users can communicate with customers without holding down the button.
- When a customer approaches the menu board, this headset automatically enters the Auto Talk Lock mode.
- It is possible to use voice prompt to check the settings of headset.
- When using this headset in the double-drive-thru system, it is possible to communicate without changing the lane setting.
- It is possible to select Direct Lane or A/B Lane according to double-drive-thru layouts.
- It is possible to select the Talk-Lock or Press-To-Talk mode.
- It is possible to select the Page-Lock or Press-To-Page mode.
- Headpad cushion and earphone cushion is easy to be replaced.

Precautions

- Use only Battery WX-B3030.
- Follow the instructions of battery for care and handling.
- In combination with this product, refer to Battery Charger WX-Z3040 Operating Instructions.
- Use the headset with the earphone pad attached. Otherwise, voice may become distorted or you may have difficulty in hearing the voice.
- Turn off the headset when not in use, in order to save the battery life.
- Do not use this product if you use an implanted electric medical equipment. That may cause the equipment to malfunction.

Major Operating Controls and Their Functions

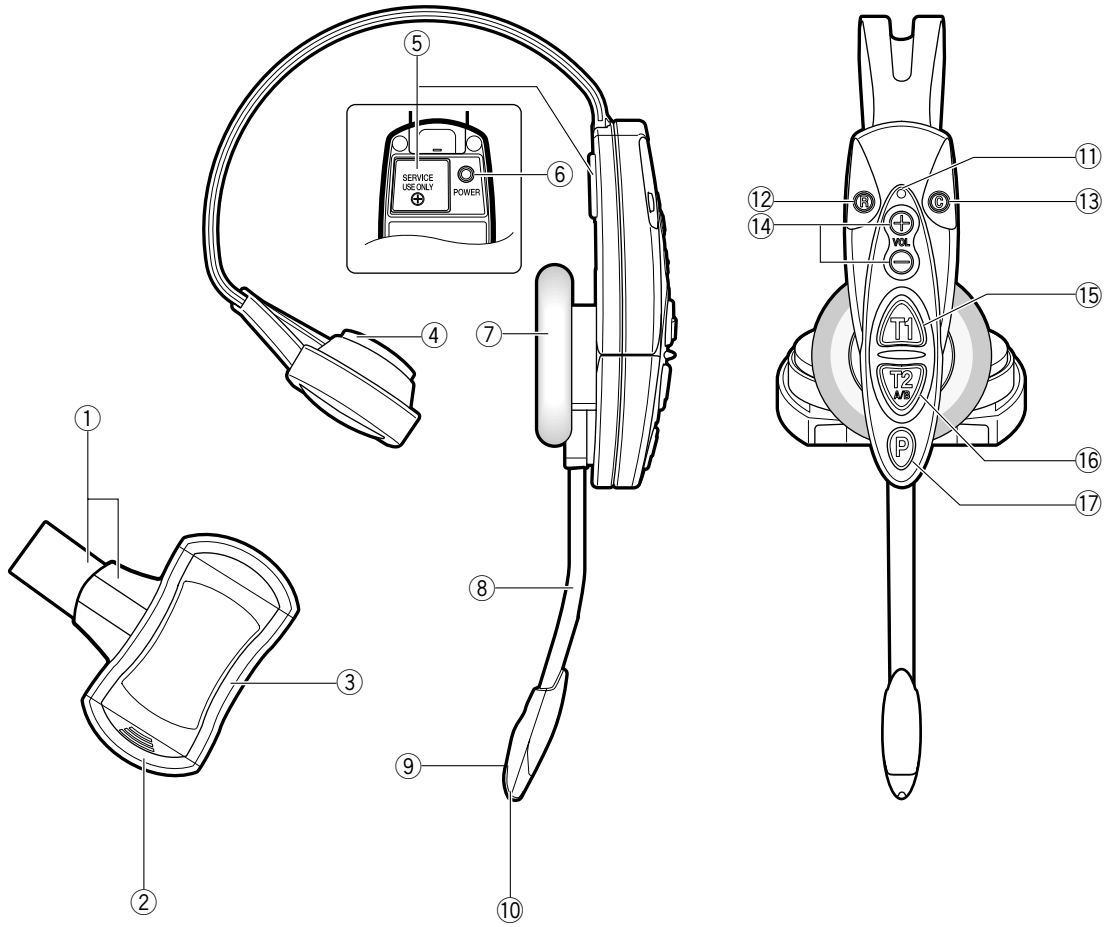

- ① **Head Band and Head Pad**
Adjustable to your head by sliding the head pad.
- ② **Battery Lock [EJECT]**
When removing the battery, slide out the lock.
When loading a battery, insert the battery until the lock clicks.
- ③ **Battery Case / Battery (Optional accessory)**
Refer to p. 6 "Precautions".
- ④ **Head Pad Cushion**
- ⑤ **Switch Compartment**
Do not open the cover of this compartment. It should be opened only by qualified service personnel or system installers.
- ⑥ **Power Button [POWER]**
Pressing the button will turn the headset on.
Pressing the button again for 2 seconds or more will turn the headset off.
- ⑦ **Earphone Pad**
- ⑧ **Microphone Boom**
Adjust the microphone position to your mouth by rotating and bending the boom.
- ⑨ **Microphone**
- ⑩ **Lane Indicator**
Lights yellow or green to indicate which the lane is in operation.
Yellow: Lane A is selected.
Green: Lane B is selected.
Yellow blinking: Lane A is being selected, and either the Talk or Page mode is activated.
Green blinking: Lane B is being selected, and either the Talk or Page mode is activated.
- ⑪ **Power Indicator**
The indicator shows the status as follows.
Green: Power is supplied and the unit is operating.
Green blinking: Power is supplied and Manager mode is activated.
Red: The battery requires recharging.
Red blinking: ID is not registered, or the center module is set to the ID Registration mode.
- ⑫ **Optional Function Button [R]**
This button is intended for functional extension.
When the All-in-One Headset is set in the manager mode and this button is pressed, operation cannot be forwarded for talking or paging. At that time, the Telephone Indicator of the Center Module lights.
To recover the talk or page operation, press this button again.
The Telephone Indicator is turned OFF and the talk and page operation becomes possible.
- ⑬ **External Device Control Button [C]**
Press and hold the C button to turn on the external device.
- ⑭ **Volume Control Buttons [VOL + -]**
Pressing the buttons will increase or decrease the sound level.
- ⑮ **Talk 1 Button [T1]**
This button controls communications with the customer.
When the button is released, you can hear any customer who is at the menu-board.
While the button is held down in the Press-To-Talk mode, you can speak to the customer.
When the button is pressed in the Talk-Lock mode, you can speak to the customer until you press the button a second time.
- ⑯ **Talk 2 / A/B Lane Selection Button [T2, A/B]**
This button can be set to two functions by the DIP switch setting. (Refer to p.16 "DIP Switch Setup".)
[T2]
This button controls communications with the customer on lane B of double-drive-thru.
When the button is released, you can hear any customer who is at the menu board.
While the button is held down in the Press-To-Talk mode, you can speak to the customer who is at the menu board.
When the button is pressed in the Talk Lock mode, you can speak to the customer until you press the button a second time.
[A/B]
This button switches from Lane A to B and vice versa. The Lane indicator ⑩ displays the selected Lane in yellow (A) or green (B).
- ⑰ **Page Button [P]**
This button controls communications with store personnel.
When the button is released, you can hear the communications among store personnel.
While the button is held down in the Press-To-Page mode, you can speak to store personnel.
When the button is pressed in the Page-Lock mode, you can speak to the store personnel until you press the button a second time.

Battery Loading & Replacement

Notes:

- Refer to operating instructions included with the battery and battery charger.
- Battery replacement is recommended when the power indicator lights up in red and a pulsing beep is heard in the headphone.

■ Installation

1. Insert the battery in the battery case as shown in the figure.

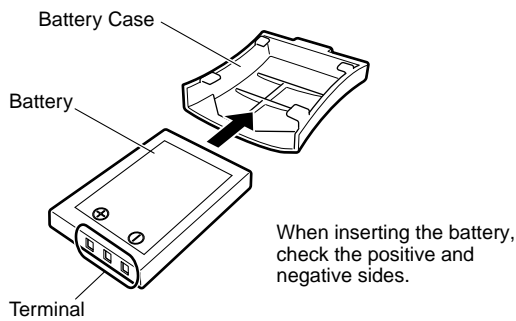

■ Replacement

1. Slide the battery lock to the outside.
2. Remove the battery.
3. Proceed as described in "Loading" above.

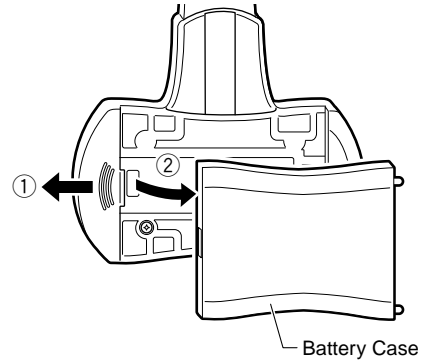

■ Loading

1. Prepare a fully charged battery.
2. Insert the battery as shown in the figure.
Note: Be sure to insert it until the lock clicks.

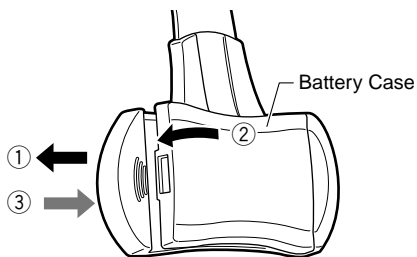

Operating Procedures

■ Preparations

Prior to operating the headset, confirm that the system setup for the headset, center module, and other devices has been completed.

1. Install a battery in the battery compartment. Refer to p. 9 Battery Loading & Replacement.

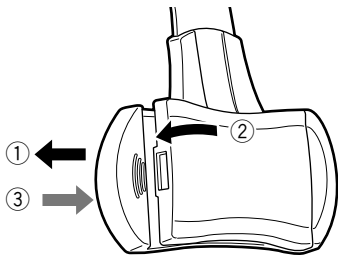

2. Press the power button to turn on the headset.

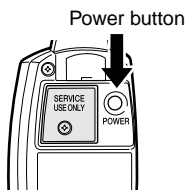

3. Wear the headset.



4. Adjust the head pad so that the earphone is placed on your ear.

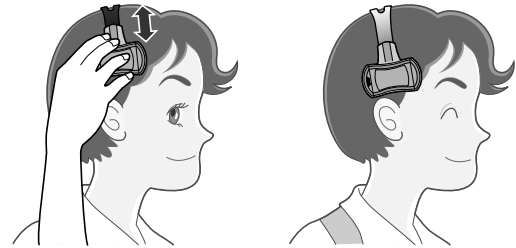

5. Rotate and bend the microphone boom so that the microphone is placed near your mouth.

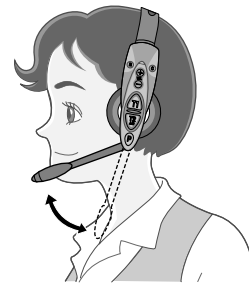

6. Attach a strap or the head protectors (provided) if necessary.

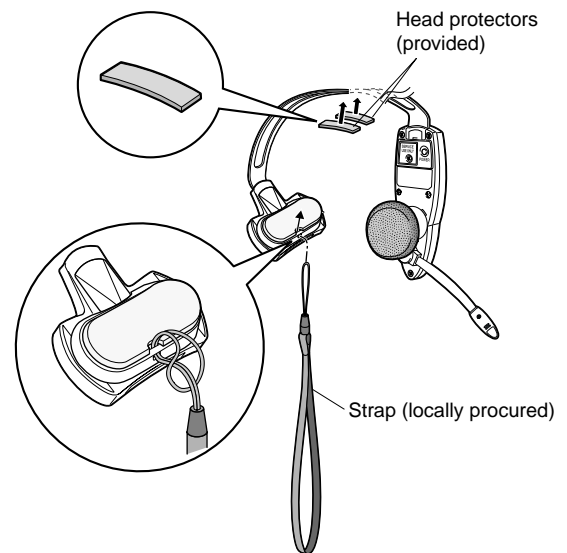

Use a strap that meets the following conditions.

- A commercially available strap is attachable.
- Width of string is 9 mm {11/32"} or more.
- The strap has a joint and is designed to go off when hung up on the structure.

The provided head protector is attachable.

■ Communications with Customers [TALK]

Any store personnel wearing the headset can communicate bidirectionally with any customer who is at the menu board.

1. Select a proper sound level by pressing the ⊕ or ⊖ button.



2. You will hear a beep in the headset when a vehicle arrives at the menu board.

<When the Press-To-Talk (PTT) mode is preset>

1. Hold down the T1 button and speak to the customer. A short beep is heard in the headset.

Hold down



2. Release the button. Your voice is not heard by the customer.

Release



<When the Talk-Lock mode is preset>

1. Press the T1 button and speak to the customer. A short beep is heard in the headset.

Press



2. Press the button again. The lock is released, and your voice is not heard by the customer.

Press again



■ Communications with Other Store Personnel [PAGE]

Store personnel wearing the headset can communicate with each other without being heard by customers.

<When the Press-To-Page (PTP) mode is preset>

1. Hold down the P button and speak into the microphone at a normal level.

Hold down



2. Release the button. Your voice will not be heard by the other store personnel.

Release



<When the Page-Lock mode is preset>

1. Press the P button and speak into the microphone at a normal level.

Press



2. Press the P button again. The lock will be released, and your voice will not be heard by the other store personnel.

Press again



Note: A maximum of 4 operators can have a conversation at the same time.

■ Control of the device control terminals

The device control terminals of the center module can be controlled through the headset.

1. Hold down the C button. A short beep is heard from the speaker of the headset and a connection will be made toward the device control terminals of the center module.

Hold down



2. Release the C button. A short beep is heard twice from the speaker of the headset and the connection will be disconnected toward the device control terminals of the center module.

Release



■ Double-Drive-Thru connections

When Double-Drive-Thru connections are made with the center module, any headset is required to select the center module of either Lane A or Lane B.

<For Normal setup>

1. When a connection is made to Lane A, the lane indicator is lit in yellow. Press the T2 button if you want to make a connection changeover to Lane B. When connected to Lane B, a voice of [Lane B] is heard from the speaker of the headset and the lane indicator is lit in green.

Press



2. While a connection is maintained to Lane B, the lane indicator is lit in green. Press the T2 button if you want to make a connection changeover to Lane A. When connected to Lane A, a voice of [Lane A] is heard from the speaker of the headset and the lane indicator is lit in yellow.

Press



<For Direct Lane Select setup>

1. While a connection is maintained to Lane A, the lane indicator is lit in yellow. Press the T2 button if you want to make a connection changeover to Lane B. When connected to Lane B, a voice of [Lane B] is heard from the speaker of the headset and the lane indicator is lit in green.

Press



2. While a connection is maintained to Lane B, the lane indicator is lit in green. Press the T1 button if you want to make a connection changeover to Lane A. When connected to Lane A, a voice of [Lane A] is heard from the speaker of the headset and the lane indicator is lit in yellow.

Press



When Direct Lane Select is set, TALK is available by selecting either lane pressing T1 or T2 button.

■ Manager Mode (Only one headset)

Complete ID Registration, to do this setting.

The headset set to the Manager mode has following functionality.

- The manager can interrupt store personnel's TALK or PAGE at any time by monopolizing one channel by priority.
- The Manager hears audio from POS alone.

1. Hold down the power button for two seconds or more to turn off the headset.

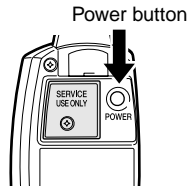

2. While holding R and T1 simultaneously, press the power button to turn on the headset.

The headset enters manager setting mode where the indicators and buttons have different functions than in normal operation. You can hear "Connecting center module A" and power indicator is an alternate blinking of red and green. Also the Lane indicator A is blinking yellow.

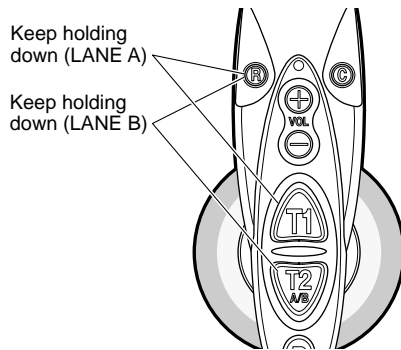

When you want to register the manager in another center module in a double-drive-thru environment, while holding R and T2 simultaneously, press the power button to turn on the headset. You can hear "Connecting center module B" and the power indicator blinks red and green. Also the Lane indicator B blinks green.

3. If manager mode setting is successful, you can hear "Manager" and the power indicator blinks green.

■ Canceling the Manager Mode

1. Turn off the power of All-in-One Headset that has been set for the manager mode.

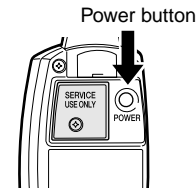

2. When LANE A is set in the manager mode, keep pressing the R and T1 buttons simultaneously and start up the power of All-in-One Headset.

When LANE B is set in the manager mode, keep pressing the R and T2 buttons simultaneously and start up the power of All-in-One Headset.

The power indicator then blinks reciprocally in red and green. A message of "Connecting Center Module A (or B)" is heard from the All-in-One Headset speaker.

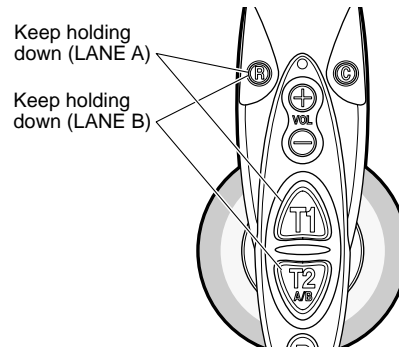

3. When canceling of the manager mode is complete, reciprocal blinking of the power indicator turns to continuous lighting in green.

■ Auto-Talk-Lock setup (for only one headset)

For a headset where Auto-Talk-Lock is set up, it has a function to select [Talk] automatically when the vehicle detector has become active, and you can talk with the customer at the menu board.

1. Confirm that the DIP Switch 1 of the headset is ON, the DIP Switch 2 is set at the objective lane, and the power of the headset is OFF.

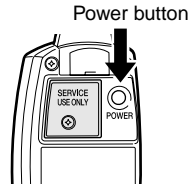

2. Turn on the headset. The message "Hello Headset ***" (** is the number of headset) is output from the speaker of the headset, and the power indicator blinks green and red alternately for 3 seconds. While the indicator is blinking, press the T1 or T2 button. (LANE A: T1 button, LANE B: T2 button)
Auto-Talk-Lock will be set up, The message "Auto-Talk-Lock ON" is heard from the speaker of the headset. When the T1 or T2 button is not pressed, the headset assumes an ordinary operation mode.
3. In the case of a failure in Auto-Talk-Lock setup, a voice of [Failed] is heard from the speaker of the headset. In this case, the same procedures should be followed from Step 1 again.

Note: If the power of the headset is turned OFF, all the setting conditions for Auto-Talk-Lock will be canceled. This setting should be carried out without fail when the power supply is started up.

Maintenance

The head-pad cushion and earphone-pad are replaceable. Replace when necessary.

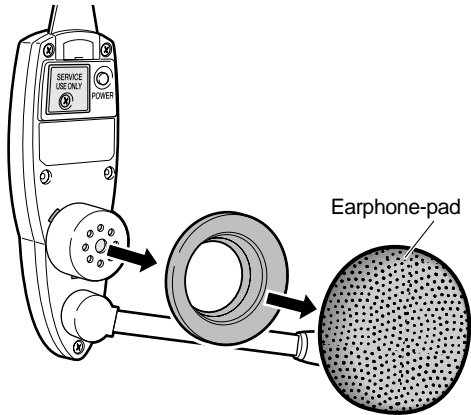
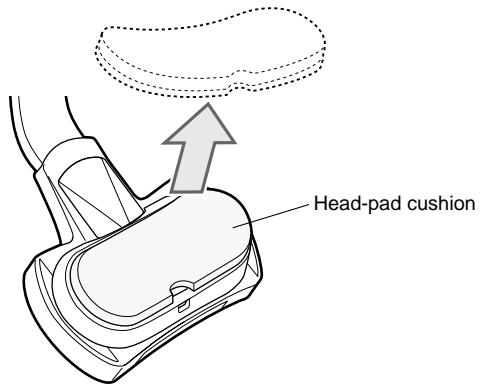

Setup Procedures

Caution: Setup of this product should only be performed by qualified service personnel or system installers.

■ Opening the Switch Compartment

1. Press the power button for 2 seconds or more to turn off the headset.
2. Unscrew the screw and open the switch compartment.
3. Set the switches as described below.
4. After finishing the setup, replace the cover.
5. Turn on the headset.

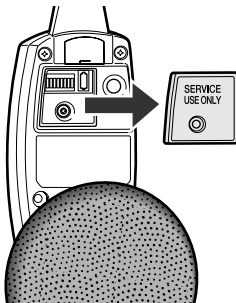
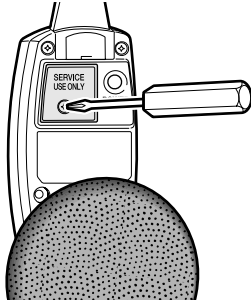

■ DIP Switch Setup

An eight-bit DIP switch is provided for system setups. The initial setting is marked with an asterisk *.

Note: Be sure to turn off the headset in Step 1. Otherwise, the DIP Switch will not be activated until you turn the power off and on again.

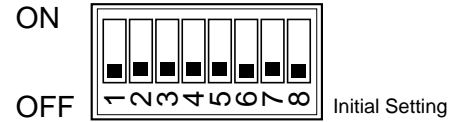

SW#	Function	ON	OFF
1	Auto TALK Lock ON/OFF	ON	OFF*
2	Auto TALK Lock LANE	B	A*
3	T2 Button Setting	Direct Lane Select	Normal*
4	Talk Lock/Press-To-Talk	TALK Lock	PTT*
5	Page Lock/Press-To-Page	PAGE Lock	PTP*
6	Voice Prompt Language Select		
7	Voice Prompt Language Select		
8	RF Power	Reduce Power	Full Power*

1. Press the power button for 2 seconds or more to turn off the headset. headset.
2. Set the switches as follows.

SW#1: This switch selects Auto Talk Lock ON/OFF

ON: Auto Talk Lock ON

OFF: Auto Talk Lock OFF

SW#2: This switch selects the target lane for "SW#1: Auto Talk Lock".

ON: Lane B

OFF: Lane A

SW#3: This switch selects Direct Lane Select Mode or Normal.

ON: Direct Lane Select Mode

When double-drive-thru, the T1 button is for lane A, the T2 button is for lane B.

OFF: Normal

For double-drive-thru, the T2 button is A/B Lane Selection.

SW#4: This switch selects Talk Lock or Press-To-Talk

ON: Talk Lock

OFF: PTT (Press-To-Talk)

SW#5: This switch selects Page Lock or Press-To-Page.

ON: PAGE Lock

OFF: PTP (Press-To-Page)

SW#6, SW#7: This switch selects language of Voice Prompt.

SW#6	SW#7	Language
OFF*	OFF*	English
OFF	ON	Spanish
ON	OFF	French
ON	ON	Voice Prompt OFF

SW#8: This switch selects RF Power.

ON: Reduce Power

OFF: Full power

■ ID Registration

1. Press the ID Registration of the center module for 2 seconds or more. The system is changed to the ID Registration mode.
2. While holding down the T1 and T2 buttons simultaneously, hold down the power button to turn on the headset. The headset enters the ID Registration setting mode where the indicators and buttons have different functions than in normal operation. You will hear "ID Registration Mode" and the power indicator will blink yellow.

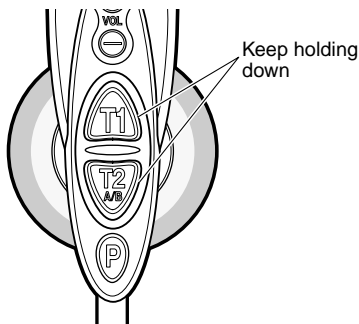

3. Press the T1 button, the headset searches for the center module. You can hear "Connecting center module A" and the lane Indicator will blink yellow.
- * Press the T2 button (at double-drive-thru), for other center modules. You can hear "Connecting center module B" and the lane indicator will blink green.

When the ID Registration succeeds, you will hear "Registration complete" and the headset number, and the power indicator stops blinking and stays on.

4. When IDs are registered on all headsets, press the ID Registration button of the center module, ID registration mode is completed. The power indicator of the headset will change from yellow to green.

Notes:

- If ID registration fails, a warning sounds "beep" and then you will hear a voice prompt say "Failed". If registration fails, the ID is not registered and the "Power" indicator blinks red. If this happens, turn off the power and try registering again.
- All-in-One Headset or Order Taker that can register in one center module is up to 32. If you register IDs exceeding 32, the unused ID that has been registered is automatically deleted in chronological order.

- If ID registration is performed for 2 or more headsets, follow the steps 2-4 individually.

■ Deletion of ID

To delete the registered ID of All-in-One Headset, follow the steps below.

1. Hold down the POWER button for more than 2 seconds to turn off the power of All-in-On-Headset.

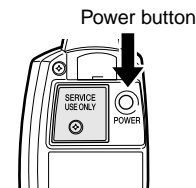

2. To delete an ID that is registered for LANE A, keep pressing the T1 and C buttons simultaneously and start up the power of All-in-One Headset. To delete an ID that is registered for LANE B, keep pressing the T2 and C buttons simultaneously and start up the power of All-in-One Headset. The power indicator then blinks in yellow.

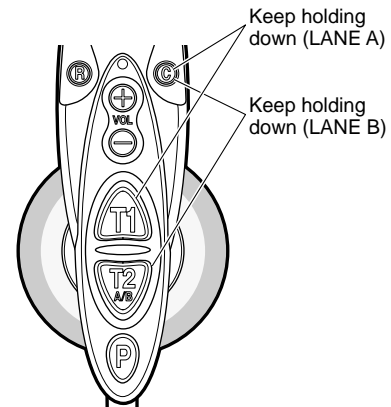

3. Press the P button while the power indicator keeps blinking in yellow. The ID that is registered for LANE A (or LANE B) is deleted.

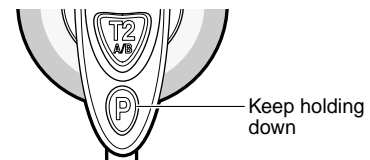

4. The power indicator turns to blinking in red. A message of "ID is not registered" is heard from the All-in-One Headset speaker.

Troubleshooting

Symptom	Cause/solution	Reference pages
The power indicator blinks red.	The headset ID is not registered in the center module of the target. → Register ID in the center module of the target.	17
The power indicator lights red and a constant beep is heard in the headphone.	The battery is almost exhausted. → Recharge the battery. (Refer to the operating instructions of the battery charger.)	-
Cannot turn on the headset.	The battery is exhausted. The battery is not inserted correctly. → Recharge the battery. Position the battery properly.	9
Cannot communicate with other store personnel or the customer at the menu board.	The center module may be turned off. → Turn on the power switch of the center module. (Refer to the operating instructions of the center module.) If no remedy exists, consult your dealer for repairs.	-
	The headset ID is not registered in the center module of the target. → Register ID in the center module of the target.	17
Cannot hear or talk to the customer, but communications with the store personnel are OK.	The vehicle detector may be malfunctioning because the detector is not plugged into the center module, no power is supplied, or the detecting function is out of order. → Check that the vehicle detector is plugged in and has power. (Refer to the operating instructions of the center module.) If no remedy exists, consult your dealer for repairs.	-
Cannot "page" or "talk" in certain areas.	Radio waves cannot reach the area. → Remove any metal obstacles blocking radio waves.	-
Talk or page operation is impossible from the All-in-One Headset set in the manager mode.	Check that the Telephone Indicator of the Center Module is not turned ON. If the indicator is turned ON, the Optional Function Button [R] is turned ON. → Press the Optional Function Button [R] again and check that the Telephone Indicator is turned OFF.	8

Specifications

Operating Frequency:	1 920 - 1 930 MHz
Required Power Supply:	Rechargeable Li-ion Battery, 3.7 V DC
Control Function:	Power (On/Off) Volume (Up/Down) Talk (T1/T2) Page Lane Selection (A/B) External Device Control (C) DIP Switch Setup (8 bit)
Dimensions:	157 mm(W) x 269 mm(H) x 82 mm (D) {6-3/16" (W) x 10-5/8" (H) x 3-1/4" (D)}
Weight (excluding battery):	150 g {0.33 lbs}
Ambient operating temperature:	-10 °C to +50 °C {14 °F to 122 °F}

Dimensions and weights indicated are approximate.
Specifications are subject to change without notice.

Standard Accessories

Operating Instructions (this manual) 1 pc.
Head protector 2 pcs.

Optional Accessories

Battery (Li-ion 3.7 V DC, 1 100 mAh) WX-B3030
Battery Charger WX-Z3040



VERSION FRANÇAISE

(FRENCH VERSION)

AVERTISSEMENT:

- Cet appareil doit être mis à la terre.
- Le périphérique doit être connecté à une prise de sortie secteur munie d'une connexion de mise à la terre de sécurité.
- La prise de sortie secteur ou l'adaptateur d'alimentation du périphérique doit toujours être prêt à être utilisé.
- Ne jamais exposer cet appareil à la pluie ni le laisser dans un lieu humide sous peine de créer un amorçage électrique ou une électrocution.
- L'appareil ne devrait pas être exposé à des éclaboussures ou des projections d'eau et aucun récipient rempli de liquide tels que des vases ne devraient être posés sur l'appareil.
- Tous les travaux d'installation de ce produit devraient être confiés à des techniciens et dépanneurs professionnels ou des installateurs de système.
- Pour éviter tout accident corporel, cet appareil doit être solidement fixé au sol/au mur conformément aux directives d'installation.
- Les connexions doivent être conformes au code électrique local.
- Le risque d'affaiblissement du système auditif dû à une exposition à des niveaux sonores excessifs peut être limité par une écoute à des volumes inférieurs et de plus courtes durées.

NMB-003

Cet appareil numérique de la classe A est conforme à la norme NMB-003 du Canada.

RSS-213

L'utilisation de ce dispositif est autorisée seulement aux deux conditions suivantes : (1) il ne doit pas produire de brouillage, et (2) l'utilisateur du dispositif doit être prêt à accepter tout brouillage radioélectrique reçu, même si ce brouillage est susceptible de compromettre le fonctionnement du dispositif.

ATTENTION:

- Risque d'explosion si la batterie n'est pas placée correctement. Remplacer uniquement avec le même type ou un type équivalent.
- Ces instructions de dépannage sont uniquement destinées au personnel technique professionnel. Afin de limiter tout risque d'électrocution, ne jamais exécuter de dépannage autre que celui spécifié dans la notice d'instructions à moins que vous possédiez des qualifications pour le faire.

Le numéro de modèle et le numéro de série de ce produit se trouvent sur la surface de l'appareil.

Nous vous conseillons de relever le numéro de série de votre appareil dans l'espace réservé ci-dessous et de conserver précieusement votre notice d'instructions en tant que justificatif d'achat aux fins d'identification en cas de vol.

No. de modèle _____

No. de série _____

Limitation de responsabilité

CETTE PUBLICATION EST FOURNIE "COMME TEL" SANS GARANTIE DE TOUTE SORTE, EXPRÈS OU IMPLICITE, ÉTANT INCLUSE MAIS NON LIMITÉE AUX GARANTIES IMPLICITES DE LA VALEUR MARCHANDE, ADAPTATION POUR TOUT BUT PARTICULIER OU NON-INFRACTION DES DROITS D'UN TIERS.

Déni de la garantie

EN AUCUN CAS MATSUSHITA ELECTRIC INDUSTRIAL CO., LTD. NE SERA TENU POUR RESPONSABLE POUR TOUTE PARTIE OU TOUTE PERSONNE, À L'EXCEPTION DU REMPLACEMENT OU D'UNE MAINTENANCE RAISONNABLE DE CE PRODUIT POUR LES CAS CITÉS, INCLUS MAIS NON LIMITÉS À CE QUI SUIT:

- (1) TOUT DÉGÂT ET PERTE, Y COMPRIS SANS LIMITATION, DIRECT OU INDIRECT, SPÉCIAL, IMPORTANT OU EXEMPLAIRE, SURVENANT OU CONCERNANT LE PRODUIT;
- (2) BLESSURE PERSONNELLE OU TOUT DÉGÂT CAUSÉS PAR UN USAGE NON APPROPRIÉ OU UNE UTILISATION NÉGLIGENTE DE L'UTILISATEUR;
- (3) DÉMONTAGE, RÉPARATION OU MODIFICATION NON AUTORISÉS DU PRODUIT EFFECTUÉS PAR L'UTILISATEUR;
- (4) TOUT PROBLÈME, INCOMMODITÉ IMPORTANTE OU PERTE OU ENDOMMAGEMENT, SURVENANT DU SYSTÈME COMBINÉ PAR LES APPAREILS DE TIERS.

Instructions de sécurité importantes

- 1) Veiller à lire ces instructions.
- 2) Conserver ces instructions.
- 3) Tenir compte de tous les avertissements.
- 4) Se conformer à toutes les instructions.
- 5) Ne pas utiliser cet appareil près de lieux en présence d'eau.
- 6) Nettoyer uniquement avec un chiffon sec.
- 7) N'obturer aucune des ouvertures d'aération. Installer conformément aux instructions du fabricant.
- 8) Ne pas utiliser à proximité de sources de chaleur telles que des radiateurs, des bouches de chauffage, des appareils de chauffage ou tout autre appareil (y compris les amplificateurs) produisant de la chaleur.
- 9) Ne pas asservir l'objectif de sécurité de la prise polarisée ou de la prise de mise à la terre. Une prise polarisée possède deux lames dont l'une est plus large que l'autre. Une prise de mise à la terre possède deux lames ainsi qu'un troisième élément, un ergot de mise à la terre. La lame qui est large ou le troisième élément, l'ergot, sont installés pour assurer votre sécurité. Si la prise fournie ne s'engage pas correctement dans votre prise, veuillez consulter un électricien pour qu'il effectue le remplacement de l'ancienne prise de sortie secteur.
- 10) Protéger le cordon d'alimentation afin que personne ne puisse marcher dessus ni ne soit pincé, notamment près des prises, les prises pratiques et les points de sortie de l'appareil.
- 11) Utiliser uniquement les fixations ou les accessoires spécifiés par le fabricant.
- 12) Utiliser uniquement le chariot, le support, le trépied, la platine de fixation ou la tablette spécifiée par le fabricant ou vendu avec l'appareil. Quand un chariot est utilisé, prendre toutes les précautions nécessaires lors du déplacement de la combinaison chariot-appareil afin que le tout ne se renverse pas.



- 13) Débrancher cet appareil pendant les orages électriques ou s'il n'est pas utilisé sur de longues périodes de temps.
- 14) Toute réparation ou dépannage doit être confié à un personnel qualifié. Un dépannage est nécessaire lorsque l'appareil a été endommagé d'une manière quelconque, par exemple, lorsque le cordon d'alimentation électrique ou la prise ont été endommagés, quand du liquide s'est répandu dessus ou si des objets sont tombés dans l'appareil, lorsque l'appareil a été exposé à la pluie ou à l'humidité, ne fonctionne pas normalement ou s'il a fait une chute.

TABLE DES MATIÈRES

Limitation de responsabilité	22
Déni de la garantie	22
Instructions de sécurité importantes	23
Préface	25
Caractéristiques dominantes	25
Mesures de précaution	25
Principaux organes de commande et fonctions	26
Chargement et remplacement de la batterie	28
■ Installation	28
■ Chargement	28
■ Remplacement	28
Modes d'utilisation	29
■ Préparatifs	29
■ Communications avec les clients [TALK]	30
■ Communication avec d'autres membres du personnel du magasin [PAGE]	30
■ Bornes de commande de périphérique extérieur	31
■ Connexion de système double de service clientèle de passage (Double-Drive-Thru)	31
■ Mode de gérant (seulement un combiné microcasque d'écoute)	32
■ Annulation du mode gérant	32
■ Configuration de la fonction de verrouillage automatique pour parler (pour seulement un combiné microcasque d'écoute) (Auto-Talk-Lock)	33
Maintenance	34
Procédures de configuration	35
■ Ouverture du logement de commutateur	35
■ Configuration d'interrupteur DIP	35
■ Enregistrement d'identification	36
■ Suppression d'une identification	36
Dépannage.....	37
Caractéristiques techniques	38
Accessoires standard	38
Accessoires optionnels	39

Préface

Le WX-H3050 est un combiné microcasque tout intégré exclusivement conçu pour être utilisé avec les systèmes de communication à liaison radio Panasonic dont on se sert dans les tableaux de menu de service clientèle de passage, etc. Ce combiné microcasque est équipé d'un microphone, un écouteur ainsi que le logement de batterie et des boutons de contrôle. Avec les antennes, l'émetteur et le récepteur incorporés, les utilisateurs peuvent communiquer en mode vocal avec les autres personnes du personnel de magasin et les clients.

Caractéristiques dominantes

- Ce combiné microcasque d'écoute peut être utilisé avec le module central WX-C3010.
- 1,9 GHz DECT* est employé avec le combiné microcasque d'écoute afin d'empêcher toute interférence par les fours à micro-ondes ou de réseau local sans fil utilisés avec 2,4 GHz DECT.
- * Télécommunications sans fil améliorées par numérique
- Mode administrateur
Il est possible de régler le mode de gérant sur un des combinés microcasque d'écoute enregistrés dans le module central. Une personne se servant de ce combiné microcasque d'écoute a la priorité de communication.
- Quand la fonction de verrouillage automatique pour parler est activée, avec la fonction de verrouillage automatique pour parler, les utilisateurs peuvent communiquer avec des clients sans avoir à maintenir enfoncé le bouton.
- Quand un client s'approche du tableau de menu, ce combiné microcasque d'écoute entre automatiquement en mode de verrouillage automatique pour parler.
- Il est possible d'employer l'incitation de voix pour vérifier les paramètres du combiné microcasque d'écoute.
- Lorsque ce combiné microcasque d'écoute est utilisé dans un système double de service clientèle de passage, il est possible de communiquer sans changer le réglage de passage.
- Il est possible de sélectionner le passage direct ou le passage A/B selon les dispositions de système double de service clientèle de passage.
- Il est possible de sélectionner le mode de verrouillage pour parler ou mode presser pour parler.
- Il est possible de sélectionner le mode de verrouillage page ou le mode presser pour page.
- Le rembourrage de casque d'écoute et le rembourrage d'écouteur est facile à remplacer.

Mesures de précaution

- Utiliser seulement la batterie WX-B3030.
- Se conformer aux instructions de précaution et d'utilisation de la batterie.
- En combinaison avec ce produit, se référer aux instructions d'utilisation du chargeur de batterie WX-Z3040.
- Utiliser le combiné microcasque d'écoute avec le rembourrage d'écouteur fixé. Autrement, la voix risque d'être déformée ou l'on peut éprouver des difficultés à entendre la voix.
- Arrêter le combiné microcasque d'écoute quand celui-ci n'est pas utilisé de manière à économiser la vie de la batterie.
- Ne pas utiliser ce produit si vous utilisez un équipement médical électrique implanté. Ceci peut provoquer un dysfonctionnement de l'équipement.

Principaux organes de commande et fonctions

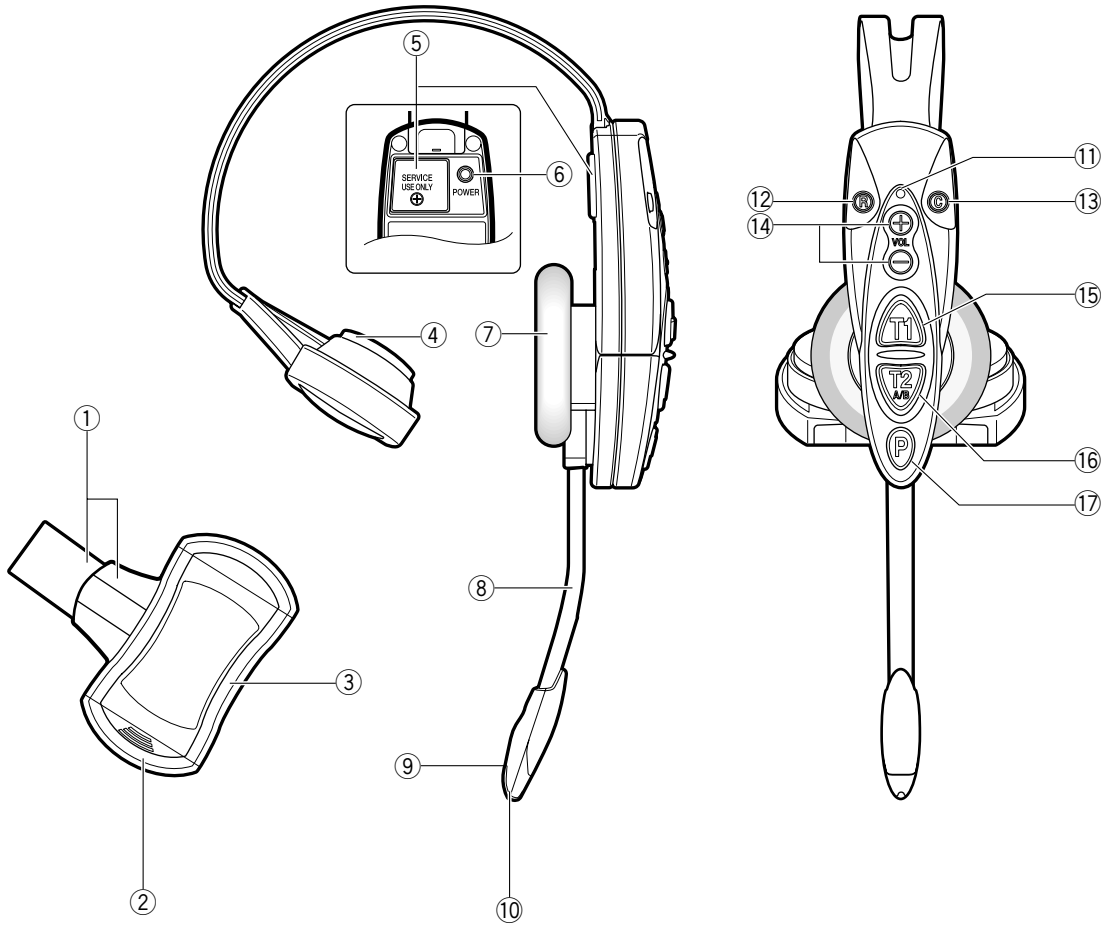

- ① **Bande de casque d'écoute et rembourrage de casque**
S'ajuste à la taille de la tête par coulissement du rembourrage de casque.
- ② **Verrouillage de batterie [EJECT]**
Faire coulisser le verrouillage pour retirer la batterie.
Lors du chargement d'une batterie, introduire la batterie jusqu'à ce que le verrouillage émette un déclic.
- ③ **Boîtier de batterie / Batterie (accessoire optionnel)**
Se référer à la page 25 à "Mesures de précaution".
- ④ **Rembourrage de casque d'écoute**
- ⑤ **Logement d'interrupteur**
Ne pas ouvrir le couvercle de ce logement. Ne doit être ouvert que par un technicien professionnel ou des installateurs de système qualifiés.
- ⑥ **Bouton d'alimentation [POWER]**
Le fait d'appuyer sur le bouton met le combiné microcasque en marche.
Une autre pression du bouton pendant au moins 2 secondes permet d'arrêter le combiné microcasque d'écoute.
- ⑦ **Rembourrage d'écouteur**
- ⑧ **Perche de microphone**
Ajuster la position du microphone par rapport à la bouche en faisant tourner et en pliant la perche.
- ⑨ **Microphone**
- ⑩ **Indicateur de passage**
Il s'allume en jaune ou en vert pour indiquer quel est le passage en service.
Jaune: Le passage A est sélectionné.
Vert: Le passage B est sélectionné.
Jaune clignotant: Le passage A est sélectionné et soit le mode parler soit le mode page est activé.
Clignote en vert: Le passage B est sélectionné et soit le mode parler soit le mode page est activé.
- ⑪ **Indicateur d'alimentation**
L'indicateur montre l'état actuel comme suit.
Vert: L'alimentation est appliquée et l'appareil est en fonction.
Clignote en vert: L'alimentation est appliquée et le mode de gérant est activé.
Rouge: La batterie doit être rechargée.
Rouge clignotant: L'identification n'est pas enregistrée ou le module central est réglé en mode d'enregistrement d'identification.
- ⑫ **Bouton de fonction optionnelle [R]**
Ce bouton est réservé à une extension fonctionnelle.
Quand le combiné microcasque d'écoute tout intégré est réglé en mode de gérant et que ce bouton est pressé, l'opération ne peut pas être suivie pour parler ou faire une recherche de personne. À ce moment-là, l'indicateur de téléphone du module central s'allume.
Pour rétablir l'opération parler ou de recherche de personne, appuyer encore une fois sur le bouton.
L'indicateur de téléphone est éteint et l'opération parler et recherche de personne devient possible.
- ⑬ **Bouton de commande de périphérique externe [C]**
Appuyer et maintenir le bouton C enfoncé pour mettre en marche le périphérique externe.
- ⑭ **Boutons de réglage de volume [VOL ⊕ ⊖]**
Une pression des boutons a pour effet d'augmenter ou de diminuer le niveau de sortie son.
- ⑮ **Bouton Parler 1 [T1]**
Ce bouton contrôle les communications avec le client.
Lorsque le bouton est relâché, tout ce que dit le client au tableau de menu est entendu.
Alors que le bouton est maintenu pressé en mode presser pour parler, il est possible de parler au client.
Alors que le bouton est maintenu pressé en mode de verrouillage pour parler, il est possible de parler au client jusqu'à ce que le bouton soit pressé une seconde fois.
- ⑯ **Bouton de sélection Parler 2 / Passage A/B [T2, A/B]**
Ce bouton peut être réglé sur deux fonctions suivant le réglage de l'interrupteur à positions multiples. (Se référer à p.35 à "Configuration d'interrupteur DIP".)
[T2]
Ce bouton contrôle les communications avec le client sur le passage B d'un système double de service clientèle de passage.
Lorsque le bouton est relâché, tout ce que dit le client au tableau de menu est entendu.
Alors que le bouton est maintenu pressé en mode presser pour parler, il est possible de parler au client se trouvant à la hauteur du tableau de menu.
Alors que le bouton est maintenu pressé en mode de verrouillage pour parler, il est possible de parler au client jusqu'à ce que le bouton soit pressé une seconde fois.
[A/B]
Ce bouton commute entre le passage A et le passage B et vice versa. L'indicateur de passage ⑩ affiche le passage actuellement sélectionné en rouge (A) ou vert (B).
- ⑰ **Bouton Page [P]**
Ce bouton contrôle les communications avec le personnel du magasin.
Lorsque le bouton est relâché, les communications entre les membres du personnel du magasin peuvent être entendues.
Alors que le bouton est maintenu pressé en mode Presser pour parler, il est possible de parler au personnel du magasin.
Alors que le bouton est maintenu pressé en mode de verrouillage page, il est possible de parler au personnel du magasin jusqu'à ce que le bouton soit pressé une seconde fois.

Chargement et remplacement de la batterie

Remarques:

- Se référer au manuel d'utilisation qui accompagnent la batterie et le chargeur de batterie.
- Le remplacement de la batterie est recommandé quand le témoin d'alimentation s'allume en rouge et qu'un bip répété est entendu régulièrement dans le combiné microcasque.

■ Installation

1. Introduire la batterie dans le boîtier de batterie comme représenté sur la figure.

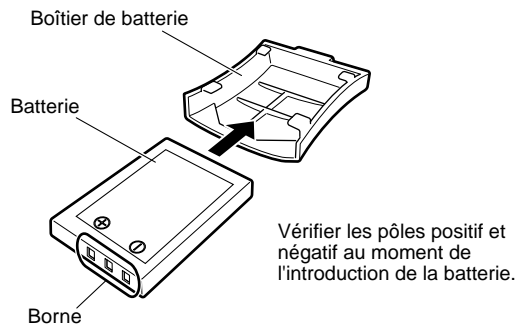

■ Remplacement

1. Faire coulisser le verrouillage vers l'extérieur.
2. Retirer la batterie.
3. Procéder de la façon indiquée plus haut à la rubrique "Chargement".

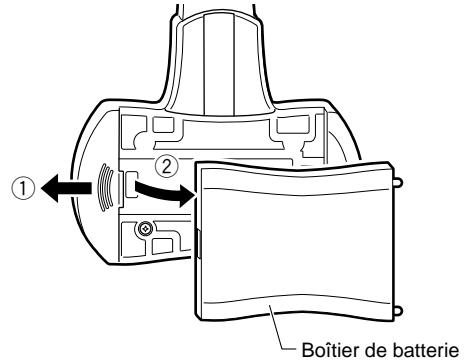

■ Chargement

1. Se munir d'une batterie complètement chargée.
2. Introduire la batterie comme représenté sur la figure.
Remarque: Faire en sorte de l'introduire jusqu'à son verrouillage.

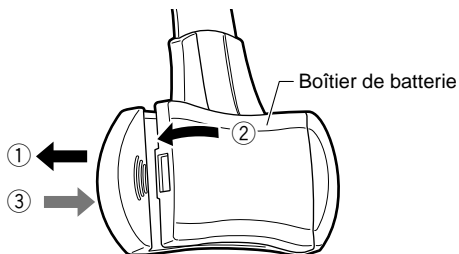

Modes d'utilisation

■ Préparatifs

Avant d'utiliser le combiné microcasque, confirmer que la configuration du système pour le combiné microcasque, le module central et d'autres périphériques est complètement terminée.

1. Installer une batterie dans le logement de batterie. Se référer à la page 28. Chargement et remplacement de la batterie.

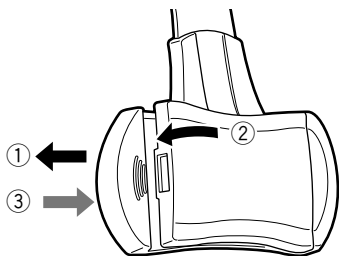

2. Appuyer sur le bouton d'alimentation pour mettre le combiné microcasque en marche.

Bouton d'alimentation



3. Porter le combiné microcasque d'écoute.



4. Ajuster le rembourrage de casque pour que l'écouteur soit placé sur l'oreille.

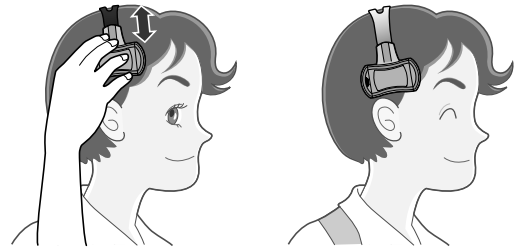

5. Faire pivoter et replier la perche de microphone pour que le microphone soit placé près de la bouche.



6. Fixer la courroie ou les protecteurs de tête (fournies) selon les besoins.

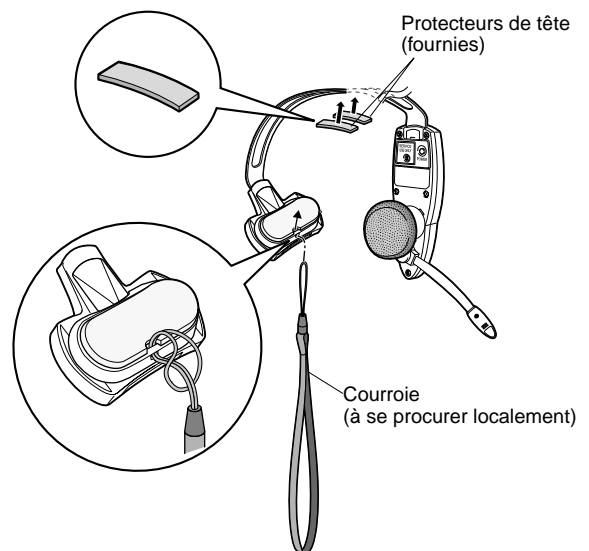

Utiliser une courroie remplissant les conditions suivantes.

- Une courroie disponible dans le commerce est connectable.
- La largeur de la sangle est de 9 mm {11/32"} ou plus.
- La courroie a une articulation qui est conçue pour se dégager une fois rattachée à la structure. Le protecteur de tête fourni est connectable.

■ Communications avec les clients [TALK]

Tout membre du personnel portant un combiné microcasque peut communiquer en mode bidirectionnel avec n'importe quel client qui se trouve à la hauteur du tableau de menu.

1. Sélectionner un niveau sonore approprié en appuyant sur le bouton ⊕ ou ⊖.



2. Une tonalité est entendue dans le combiné microcasque quand un véhicule arrive à la hauteur du tableau de menu.

<Lorsque le mode presser pour parler (PTT) est pré réglé>

1. Presser et immobiliser le bouton T1 et parler au client. Un bip très court se manifeste dans le combiné microcasque.

Presser et immobiliser



2. Libérer le bouton. Votre voix ne sera pas perceptible par le client.

Libérer



<Lorsque le mode de verrouillage pour parler est pré réglé>

1. Presser le bouton T1 et parler au client. Un bip très court se manifeste dans le combiné microcasque.

Presser



2. Presser le bouton encore une fois. Le verrouillage sera libéré et votre voix ne sera plus perceptible par le client.

Presser encore une fois



■ Communication avec d'autres membres du personnel du magasin [PAGE]

Tous les membres du personnel portant un combiné microcasque peuvent communiquer entre eux sans être des clients.

<Lorsque le mode presser pour page (PTP) est pré réglé>

1. Presser et immobiliser le bouton P et parler dans le microphone avec un réglage de niveau normal.

Presser et immobiliser



2. Libérer le bouton. Votre voix ne sera pas perceptible par les autres personnes du personnel du magasin.

Libérer



<Lorsque le mode de verrouillage page est pré réglé>

1. Presser le bouton P et parler dans le microphone avec un réglage de niveau normal.

Presser



2. Presser le bouton P encore une fois. Le verrouillage sera libéré et votre voix ne sera pas perceptible par les autres personnes du personnel du magasin.

Presser encore une fois



Remarque: Un nombre maximum de quatre opérateurs peuvent tenir une conversation en même temps.

■ Bornes de commande de périphérique extérieur

Les bornes de commande de périphérique du module central peuvent être contrôlées par l'intermédiaire du combiné microcasque d'écoute.

1. Immobiliser le bouton C en position basse. Un bip court est entendu par le haut-parleur du combiné microcasque d'écoute et une connexion sera établie à destination des bornes de commande de périphérique du module central.

Presser et immobiliser



2. Libérer le bouton C. Un bip court est entendu deux fois par le haut-parleur du combiné microcasque d'écoute et la connexion sera coupée vers les bornes de commande de périphérique du module central.

Libérer



■ Connexion de système double de service clientèle de passage (Double-Drive-Thru)

Quand les connexions de système double de service clientèle de passage sont établies avec le module central, n'importe quel combiné microcasque d'écoute est obligé de sélectionner le module central du passage A ou du passage B.

<Pour une configuration normale>

1. Quand une connexion est établie au passage A, l'indicateur de passage s'allume en jaune. Presser le bouton T2 si l'on souhaite faire un changement de connexion vers le passage B. Une fois connecté au passage B, une voix [Lane B] est entendue par le haut-parleur du combiné microcasque d'écoute et l'indicateur de passage s'allume en vert.

Presser



2. Quand une connexion est maintenue sur le passage B, l'indicateur de passage s'allume en vert. Presser le bouton T2 si l'on souhaite faire un changement de connexion vers le passage A. Une fois connecté au passage A, une voix [Lane A] est entendue par le haut-parleur du combiné microcasque d'écoute et l'indicateur de passage s'allume en jaune.

Presser



<Pour une configuration de système double de service clientèle de passage>

1. Quand une connexion est maintenue sur le passage A, l'indicateur de passage s'allume en jaune. Presser le bouton T2 si l'on souhaite faire un changement de connexion vers le passage B. Une fois connecté au passage B, une voix [Lane B] est entendue par le haut-parleur du combiné microcasque d'écoute et l'indicateur de passage s'allume en vert.

Presser



2. Quand une connexion est maintenue sur le passage B, l'indicateur de passage s'allume en vert. Presser le bouton T1 si l'on souhaite faire un changement de connexion vers le passage A. Une fois connecté au passage A, une voix [Lane A] est entendue par le haut-parleur du combiné microcasque d'écoute et l'indicateur de passage s'allume en jaune.

Presser



Quand Sélection de passage direct est réglée, TALK est disponible en sélectionnant l'un ou l'autre passage en appuyant sur le bouton T1 ou le bouton T2.

■ Mode de gérant (seulement un combiné microcasque d'écoute)

Effectuer l'enregistrement d'identification, pour faire ce réglage.

Le combiné microcasque d'écoute réglé en mode de gérant a la fonctionnalité suivante.

- Le gérant peut interrompre le mode TALK ou PAGE de tout membre du personnel à tout moment en monopolisant un canal par priorité.
- Le gérant entend le son de POS seulement.

1. Appuyer et immobiliser le bouton d'alimentation pendant au moins 2 secondes pour arrêter le preneur de commande.

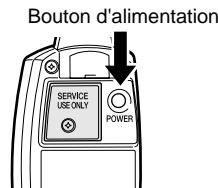

2. Tout en pressant et immobilisant simultanément les boutons R et T1, presser le bouton d'alimentation pour mettre le combiné microcasque d'écoute en marche.

Le combiné microcasque d'écoute passe en mode de gérant quand les témoins et les boutons ont des fonctions différentes de celles du fonctionnement normal. Il est possible d'entendre "Connecting center module A" et le témoin d'alimentation clignote alternativement du rouge au vert. En outre, l'indicateur de passage A clignote en jaune.

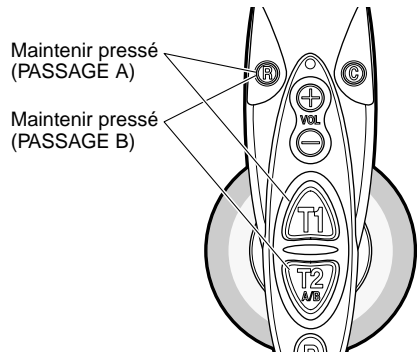

Quand on souhaite enregistrer le gérant dans un autre module central dans un environnement de système double de service clientèle de passage, tout en maintenant R et T2 enfoncés simultanément, presser le bouton d'alimentation pour mettre en marche le combiné microcasque d'écoute. Il est possible d'entendre "Connecting center module B" et le témoin d'alimentation clignote alternativement du rouge au vert. En outre, l'indicateur de passage B clignote au vert.

3. Si le réglage de mode de gérant se déroule avec succès, il est possible d'entendre "Manager" et le témoin d'alimentation clignote en vert.

■ Annulation du mode gérant

1. Couper l'alimentation du combiné microcasque tout intégré qui a été réglé pour le mode de gérant.

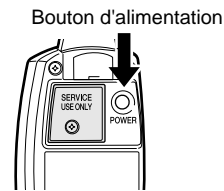

2. Quand PASSAGE A est réglé en mode de gérant, continuer à presser les boutons R et T1 simultanément et mettre en marche le combiné microcasque tout intégré.

Quand PASSAGE B est réglé en mode de gérant, continuer à presser les boutons R et T2 simultanément et mettre en marche le combiné microcasque tout intégré.

Le témoin d'alimentation clignote alternativement en rouge et en vert. Un message "Connecting center module A (ou B)" est entendu par le haut-parleur du combiné microcasque tout intégré.

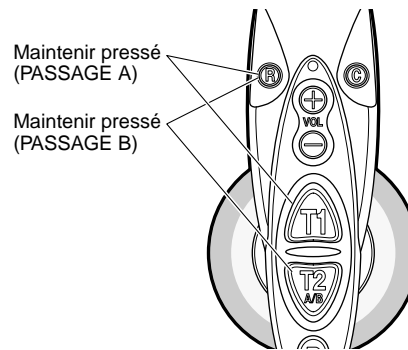

3. Quand le mode de gérant est annulé, un clignotement réciproque du témoin d'alimentation commence pour rester allumé en vert.

■ Configuration de la fonction de verrouillage automatique pour parler (pour seulement un combiné microcasque d'écoute) (Auto-Talk-Lock)

Pour un combiné microcasque d'écoute où la fonction de verrouillage automatique pour parler est configurée, il a une fonction pour sélectionner [Parler] automatiquement quand le détecteur de véhicule est devenu actif, et si l'on parle avec le client au tableau de menu.

1. Confirmer que l'interrupteur à positions multiples 1 du combiné microcasque d'écoute est en fonction, que l'interrupteur à positions multiples 2 est réglé sur le passage objectif et que l'alimentation du combiné microcasque d'écoute est coupée.

Bouton d'alimentation



2. Mettre le combiné microcasque d'écoute sous tension. Le message "Hello Headset ***" (** correspond au numéro du combiné microcasque d'écoute) est émis par le haut-parleur du combiné microcasque d'écoute et le témoin d'alimentation clignote en vert et en rouge alternativement pendant 3 secondes. Tandis que le témoin d'alimentation clignote, presser le bouton T1 ou T2. (PASSAGE A: Bouton T1, PASSAGE B: Bouton T2) La fonction de verrouillage automatique pour parler sera paramétrée, le message "Auto-Talk-Lock ON" est entendu par le haut-parleur du combiné microcasque d'écoute. Quand le bouton T1 ou T2 n'est pas pressé, le combiné microcasque d'écoute assume un mode ordinaire de fonctionnement.
3. Dans le cas d'une défaillance de la configuration de la fonction de verrouillage automatique pour parler, une voix [Failed] est entendue par le haut-parleur du combiné microcasque d'écoute. Dans ce cas de figure, se conformer à nouveau aux instructions des mêmes procédures indiquées à l'étape 1.

Remarque: Si le courant d'alimentation du combiné microcasque d'écoute est coupé, toutes les conditions de réglage pour la fonction de verrouillage automatique pour parler seront annulées. Ce réglage devrait être effectué sans faute quand l'alimentation électrique est appliquée.

Maintenance

Le rembourrage de casque d'écoute et le coussin d'écouteur sont des éléments remplaçables. Remplacer si nécessaire.

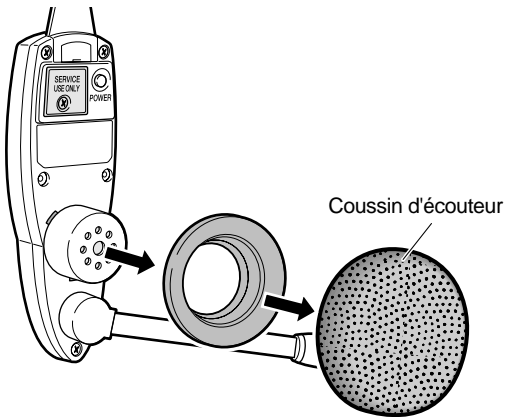
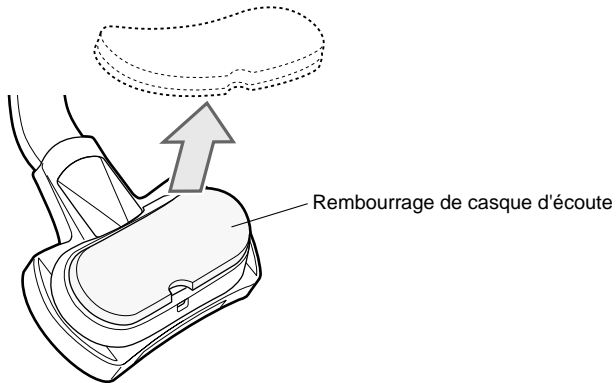

Procédures de configuration

Précautions: La configuration de ce produit doit être exécutée par un personnel de dépannage qualifié ou des installateurs professionnels.

■ Ouverture du logement de commutateur

1. Appuyer et immobiliser le bouton d'alimentation pendant au moins 2 secondes pour arrêter le combiné microcasque.
2. Dévisser la vis et ouvrir le logement de commutateur.
3. Régler les commutateurs comme indiqué ci-dessous.
4. Après avoir positionné l'interrupteur, remonter le couvercle.
5. Mettre le combiné microcasque d'écoute sous tension.

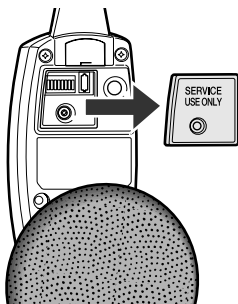
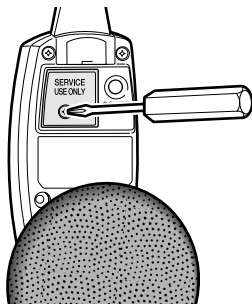

■ Configuration d'interrupteur DIP

Un interrupteur DIP à huit bits est installé pour effectuer les configurations de système. Le réglage initial est identifié par un astérisque *.

Remarque: Ne pas oublier de couper l'alimentation du combiné microcasque d'écoute au cours de l'étape 1. En ne procédant pas ainsi, l'interrupteur à positions multiples ne sera pas activé tant que l'alimentation ne sera pas coupée puis rétablie.



SW#	Fonction	ON	OFF
1	Verrouillage automatique pour parler activée/désactivée	ON	OFF*
2	Passage de verrouillage automatique pour parler	B	A*
3	Paramétrage de bouton T2	Sélection directe de passage	Normal*
4	Verrouillage pour parler/Presser pour parler	Verrouillage pour parler	PTT*
5	Verrouillage page/Presser pour page	Verrouillage page	PTP*
6	Sélection de langue de message vocal		
7	Sélection de langue de message vocal		
8	Alimentation RF	Réduit l'alimentation	Pleine puissance*

1. Appuyer et immobiliser le bouton d'alimentation pendant au moins 2 secondes pour arrêter le combiné microcasque.
2. Régler les commutateurs comme indiqué ci-dessous.

SW#1: Ce commutateur sélectionne l'activation ou la désactivation de la fonction de verrouillage automatique pour parler

ON: Fonction de verrouillage automatique pour parler activée

OFF: Fonction de verrouillage automatique pour parler désactivée

SW#2: Ce commutateur sélectionne le passage ciblé pour for "SW#1: Fonction de verrouillage automatique pour parler".

ON: Passage B

OFF: Passage A

SW#3: Ce commutateur sélectionne le mode de sélection directe de passage ou le mode normal.

ON: Mode de sélection directe de passage

Avec un système double de service clientèle de passage, le bouton T1 est pour le passage A, le bouton T2 est pour le passage B.

OFF: Normal

Pour le système double de service clientèle de passage, le bouton T2 est pour la sélection de passage A/B.

SW#4: Ce commutateur sélectionne Verrouillage pour parler ou presser pour parler

ON: Verrouillage pour parler

OFF : PTT (Presser pour parler)

SW#5: Ce commutateur sélectionne verrouillage page ou presser pour page.

ON: Verrouillage page

OFF: PTP (Presser pour page)

SW#6, SW#7: Ce commutateur sélectionne la langue de messages de vocaux.

SW#6	SW#7	Langue
OFF*	OFF*	Anglais
OFF	ON	Espagnol
ON	OFF	Français
ON	ON	Désactivation de message vocal

SW#8: Ce commutateur sélectionne l'alimentation RF.

ON: Réduit l'alimentation

OFF: Pleine puissance

■ Enregistrement d'identification

1. Presser le bouton d'enregistrement ID du module central pendant au moins 2 secondes. Le système passe en mode d'enregistrement d'identification.
2. Tout en pressant et immobilisant simultanément les boutons T1 et T2, presser et maintenir le bouton d'alimentation enfoncé pour mettre le combiné microcasque en marche. Le combiné microcasque passe en mode de paramétrage d'enregistrement d'identification quand les témoins et les boutons ont des fonctions différentes de celles du fonctionnement normal. On entend alors "ID Registration Mode" et le témoin d'alimentation clignote en jaune.

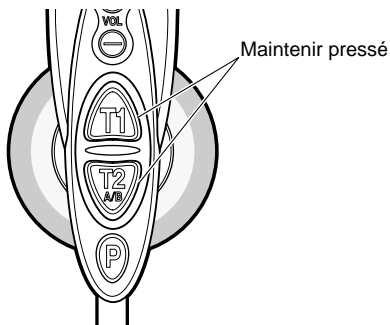

3. Presser le bouton T1 pour que le combiné microcasque d'écoute recherche le module central. On entend alors "Connecting center module A" et l'indicateur de passage clignote en jaune.

* Presser le bouton T2 (pour le système double de service clientèle de passage) pour la sélection d'autres modules centraux. On entend alors "Connecting center module B" et l'indicateur de passage clignote en vert.

Quand l'enregistrement d'identification a réussi avec succès, on entend alors "Registration Complete" et le numéro de combiné microcasque d'écoute et le témoin d'alimentation cessent de clignoter et restent allumés.

4. Quand des identifications sont enregistrées sur tous les combinés microcasque d'écoute, presser le bouton d'identification du module central, le mode d'enregistrement d'identification se termine. Le témoin d'alimentation du combiné microcasque d'écoute passera du jaune au vert.

Remarques:

- Si l'enregistrement d'identification échoue, des sons de rappel "bip-bip" sont produits et l'on entend alors un message de rappel qui dit "Failed". Si l'enregistrement échoue, l'identification n'est pas enregistrée et le témoin "Power" clignote en rouge.

Quand cela se produit, couper l'alimentation et refaire une tentative d'enregistrement.

- Le combiné microcasque tout intégré ou le preneur de commande qui peut être enregistré dans un module central est jusqu'à 32.

Si l'on enregistre une identification dépassant un nombre de 32, l'identification enregistrée inutilisée est automatiquement effacée dans l'ordre chronologique.

- Si l'enregistrement d'identification est exécuté pour 2 davantage de combinés microcasque d'écoute, se conformer aux étapes 2-4 individuellement.

■ Suppression d'une identification

Pour supprimer une identification enregistrée d'un combiné microcasque tout intégré, suivre les étapes indiquées ci-dessous.

1. Presser et immobiliser le bouton d'alimentation POWER pendant au moins 2 secondes pour arrêter le combiné microcasque tout intégré.

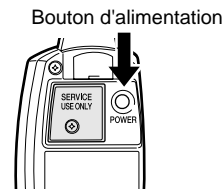

2. Pour supprimer une identification enregistrée pour PASSAGE A, continuer à presser les boutons T1 et C simultanément et mettre en marche le combiné microcasque tout intégré.

Pour supprimer une identification enregistrée pour PASSAGE B, continuer à presser les boutons T2 et C simultanément et mettre en marche le combiné microcasque tout intégré. Le témoin d'alimentation clignote en jaune.

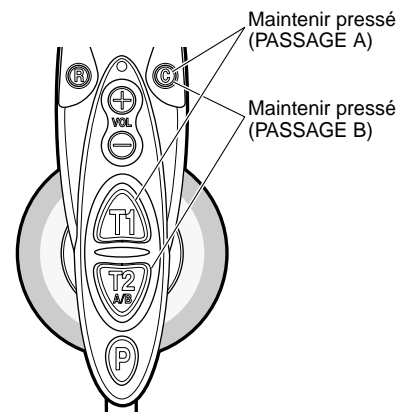

3. Presser le bouton P tandis que le témoin d'alimentation continue à clignoter en jaune. L'identification qui est enregistrée pour PASSAGE A (ou PASSAGE B) est effacée.

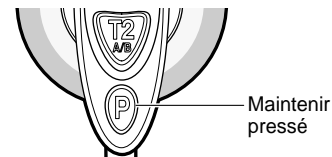

4. Le témoin d'alimentation passe en clignotement rouge. Un message "ID is not registered" est entendu par le haut-parleur du combiné microcasque tout intégré.

Dépannage

Symptôme	Origine/Solution	Pages de référence
Le témoin d'alimentation clignote en rouge.	<p>L'identification du combiné microcasque d'écoute n'est pas enregistrée dans le module central ciblé. → L'identification du combiné microcasque d'écoute n'est pas enregistrée dans le module central ciblé.</p>	36
Le témoin d'alimentation s'allume en rouge tandis qu'un bip continu est entendu dans le casque d'écoute.	<p>La batterie est presque épuisée. → Recharger la batterie. (Se reporter au manuel d'instructions du chargeur de batterie.)</p>	-
Impossibilité de mettre le combiné microcasque en marche.	<p>La batterie est épuisée. La batterie n'est pas introduite correctement. → Recharger la batterie. Orienter correctement la batterie.</p>	28
Impossibilité de communiquer avec les autres membres du personnel du magasin ou avec le client qui se trouve à la hauteur du tableau de menu.	<p>Le module central est peut être arrêté. → Mettre le module central sous tension avec l'interrupteur d'alimentation. (Se reporter au manuel d'instructions du module central.) S'il n'existe aucun moyen de rectifier, consulter le distributeur pour qu'il effectue les réparations nécessaires.</p>	-
	<p>L'identification du combiné microcasque d'écoute n'est pas enregistrée dans le module central ciblé. → L'identification du combiné microcasque d'écoute n'est pas enregistrée dans le module central ciblé.</p>	36
Impossibilité d'entendre ni de parler au client alors que la communication avec les autres membres du personnel du magasin est normale.	<p>Le détecteur de véhicule est peut être en dysfonctionnement parce qu'il n'est pas branché dans le module central ou bien parce que l'alimentation n'est pas fournie ou encore que la fonction de détection est dérégulée. → Vérifier que le détecteur de véhicule est branché et est alimenté. (Se reporter au manuel d'instructions du module central.) S'il n'existe aucun moyen de rectifier, consulter le distributeur pour qu'il effectue les réparations nécessaires.</p>	-
Impossibilité de passer en mode "page" ou en mode "parler" dans certaines zones.	<p>Les ondes radio ne peuvent pas atteindre la zone. → Retirer les obstacles métalliques bloquant les ondes radio.</p>	-
L'opération parler ou recherche de personne à partir du combiné microcasque tout intégré en mode de gérant est impossible.	<p>Vérifier que l'indicateur de téléphone du module central n'est pas allumé. Si l'indicateur est allumé, le bouton de fonction optionnelle [R] est activé. → Appuyer encore une fois sur le bouton de fonction optionnelle [R] et vérifier que l'indicateur de téléphone est éteint.</p>	27

Caractéristiques techniques

Fréquence d'utilisation:	1 920 - 1 930 MHz
Alimentation requise:	Batterie rechargeable Li-ion, 3,7 V à courant continu
Fonction de commande:	Alimentation (marche/arrêt) Volume (accroissement/réduction) Parler (T1/T2) Page Sélection de passage (A/B) Commande de périphérique externe téléphonique (C) Configuration d'interrupteur à positions multiples (8 bits)
Dimensions:	157 mm (L) x 269 mm (H) x 82 mm (P) {6-3/16" (L) x 10-5/8" (H) x 3-1/4" (P)}
Poids (à l'exclusion de la batterie):	150 g {0,33 lbs}
Température ambiante en service:	-10 °C à +50 °C {14 °F à 122 °F}

Les poids et dimensions indiqués sont approximatifs.
Sous réserve de modification des renseignements techniques sans préavis.

Accessoires standard

Manuel d'utilisation (cette documentation) 1 él.
Protecteur de tête 2 él.

Accessoires optionnels

Batterie (Li-ion 3,7 V c.c., 1 100 mAh) WX-B3030
Chargeur de batterie WX-Z3040

Panasonic System Solutions Company,
Unit Company of Panasonic Corporation of North America
www.panasonic.com/business/
For customer support, call 1.800.528.6747
Three Panasonic Way 2H-2, Secaucus, New Jersey 07094

Panasonic Canada Inc.
5770 Ambler Drive, Mississauga,
Ontario, L4W 2T3 Canada (905)624-5010
<http://www.panasonic.ca>

Panasonic Sales Company
Division of Panasonic Puerto Rico Inc.
San Gabriel Industrial Park 65th Infantry Ave. KM. 9.5
Carolina
P.R. 00985(809)750-4300

Free Manuals Download Website

<http://myh66.com>

<http://usermanuals.us>

<http://www.somanuals.com>

<http://www.4manuals.cc>

<http://www.manual-lib.com>

<http://www.404manual.com>

<http://www.luxmanual.com>

<http://aubethermostatmanual.com>

Golf course search by state

<http://golfingnear.com>

Email search by domain

<http://emailbydomain.com>

Auto manuals search

<http://auto.somanuals.com>

TV manuals search

<http://tv.somanuals.com>