

# Technics®

## AV Control Receiver

### Operating Instructions

Model No. **SA-DA20**  
**SA-DA15**

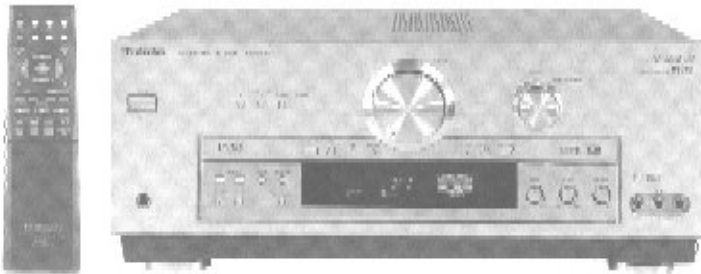

SA-DA20 (Gold version)



Before connecting, operating or adjusting this product, please read these instructions completely.  
Please keep this manual for future reference.

## Dear customer

Thank you for purchasing this product.

For optimum performance and safety, please read these instructions carefully.

These operating instructions are applicable to models SA-DA20 and SA-DA15, however, are intended primarily for model SA-DA20.

## Supplied accessories

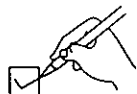

Please check and identify the supplied accessories.

AC power supply cord (RJA0065-A) .....1

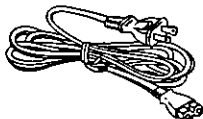

AM loop antenna set (RSA0012) .....1  
(AM loop antenna, antenna holder, screw)

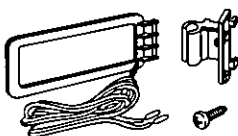

FM indoor antenna (RSA0006) .....1

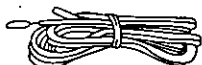

Batteries .....2

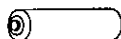
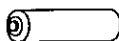

Remote control (EUR7502X40).....1

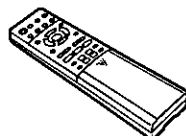

Use the numbers indicated in parentheses when asking for replacement parts.

(Only for U.S.A.)

To order accessories contact 1-800-332-5368 or web site (<http://www.panasonic.com>).

## CAUTION

Do not place anything on top of this unit or block the heat radiation vents in any way. In particular, do not place tape decks or CD/DVD players on this unit as heat radiated from it can damage your software.

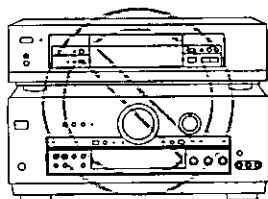

**NO**

## Table of contents

Listening caution.....	3
<b>PRECAUTIONS</b> .....	4
Control reference guide .....	5
<b>Connections</b> .....	6
Connecting video equipment.....	6
Connecting audio equipment.....	7
Connecting digital equipment .....	7
Antenna connections.....	8
Connecting the AC power supply cord and other information .....	9
<b>Speaker connections</b> .....	10
Placement of speakers.....	10
Connecting speakers.....	10
<b>Customizing your receiver</b> .....	12
Basic steps.....	13
<b>Adjusting speaker output level</b> .....	15
<b>DSP sound modes</b> .....	16
STEREO mode.....	16
SURROUND mode.....	16
SFC modes.....	17
<b>Enjoying the sounds</b> .....	18
Turning on the VGCA.....	20
Adjusting the tone.....	21
Adjusting the balance.....	21
Using the VCR 3 terminals.....	21
Adjusting the subwoofer level.....	21
<b>The radio</b> .....	22
Manual tuning.....	22
Preset tuning.....	23
<b>Other functions</b> .....	24
Muting the volume.....	24
Using the TAPE MONITOR.....	24
When using the unit in a darkened room.....	24
Using headphones.....	24
<b>Making a recording</b> .....	25
Recording on a tape deck or VCR.....	25
<b>Remote control</b> .....	26
Batteries.....	26
Use.....	26
Button guide.....	27
Operating the receiver.....	28
Operating a DVD or CD player.....	29
Operating a TV.....	30
Operating a VCR.....	30
Operating a cassette deck.....	30
To change the remote control codes.....	31
<b>Troubleshooting guide</b> .....	32
<b>The HELP function</b> .....	33
<b>The RESET function</b> .....	33
<b>Maintenance</b> .....	33
<b>Product Service</b> .....	33
<b>Specifications</b> .....	34
<b>Servicenter List (U.S.A.)</b> .....	35
<b>Warranty (U.S.A.)</b> .....	36

## Listening caution



### Enjoying surround sound

Pages

#### Connect your equipment

6-9

#### Position and connect the speakers

10-11

#### Change the settings

12-13

#### Adjust speaker output level

15

#### Sit back and enjoy the experience

18

THE FOLLOWING APPLIES ONLY IN THE U.S.A.

#### CAUTION:

This equipment has been tested and found to comply with the limits for a Class B digital device, pursuant to Part 15 of the FCC Rules.

These limits are designed to provide reasonable protection against harmful interference in a residential installation. This equipment generates, uses and can radiate radio frequency energy and, if not installed and used in accordance with the instructions, may cause harmful interference to radio communications. However, there is no guarantee that interference will not occur in a particular installation. If this equipment does cause harmful interference to radio or television reception, which can be determined by turning the equipment off and on, the user is encouraged to try to correct the interference by one or more of the following measures:

- Reorient or relocate the receiving antenna.
- Increase the separation between the equipment and receiver.
- Connect the equipment into an outlet on a circuit different from that to which the receiver is connected.
- Consult the dealer or an experienced radio/TV technician for help.

Any unauthorized changes or modifications to this equipment would void the user's authority to operate this device.

This device complies with Part 15 of the FCC Rules. Operation is subject to the following two conditions: (1) This device may not cause harmful interference, and (2) this device must accept any interference received, including interference that may cause undesired operation.

#### WARNING:

**TO REDUCE THE RISK OF FIRE, ELECTRIC SHOCK OR PRODUCT DAMAGE, DO NOT EXPOSE THIS APPLIANCE TO RAIN, SPLASHING, DRIPPING OR MOISTURE.**

#### CAUTION:

**TO PREVENT ELECTRIC SHOCK MATCH WIDE BLADE OF PLUG TO WIDE SLOT, FULLY INSERT.**

Selecting fine audio equipment such as the unit you've just purchased is only the start of your musical enjoyment. Now it's time to consider how you can maximize the fun and excitement your equipment offers. This manufacturer and the Electronic Industries Association's Consumer Electronics Group want you to get the most out of your equipment by playing it at a safe level. One that lets the sound come through loud and clear without annoying blaring or distortion—and, most importantly, without affecting your sensitive hearing.

We recommend you to avoid prolonged exposure to excessive noise.

Sound can be deceiving. Over time your hearing "comfort level" adapts to higher volumes of sound. So what sounds "normal" can actually be loud and harmful to your hearing.

Guard against this by setting your equipment at a safe level BEFORE your hearing adapts.

To establish a safe level:

- Start your volume control at a low setting.
- Slowly increase the sound until you can hear it comfortably and clearly, and without distortion.

Once you have established a comfortable sound level:

- Set the dial and leave it there.

Taking a minute to do this now will help to prevent hearing damage or loss in the future. After all, we want you listening for a lifetime.

#### CAUTION!

**DO NOT INSTALL, OR PLACE THIS UNIT, IN A BOOKCASE, BUILT-IN CABINET OR IN ANOTHER CONFINED SPACE. ENSURE THE UNIT IS WELL VENTILATED. TO PREVENT RISK OF ELECTRIC SHOCK OR FIRE HAZARD DUE TO OVERHEATING, ENSURE THAT CURTAINS AND ANY OTHER MATERIALS DO NOT OBSTRUCT THE VENTILATION VENTS.**



#### CAUTION

**RISK OF ELECTRIC SHOCK  
DO NOT OPEN**



**CAUTION: TO REDUCE THE RISK OF ELECTRIC SHOCK, DO NOT REMOVE SCREWS. NO USER-SERVICEABLE PARTS INSIDE. REFER SERVICING TO QUALIFIED SERVICE PERSONNEL.**



The lightning flash with arrowhead symbol, within an equilateral triangle, is intended to alert the user to the presence of uninsulated "dangerous voltage" within the product's enclosure that may be of sufficient magnitude to constitute a risk of electric shock to persons.



The exclamation point within an equilateral triangle is intended to alert the user to the presence of important operating and maintenance (servicing) instructions in the literature accompanying the appliance.

Before use

# PRECAUTIONS

Before using this unit please read these operating instructions carefully. Take special care to follow the warnings indicated on the unit itself as well as the safety suggestions listed below. Afterwards keep them handy for future reference.

## Safety

1. **Power Source** — The unit should be connected to power supply only of the type described in the operating instructions or as marked on the unit.
2. **Polarization** — If the unit is equipped with a polarized AC power plug (a plug having one blade wider than the other), that plug will fit into the AC outlet only one way. This is a safety feature. If you are unable to insert the plug fully into the outlet, try reversing the plug. If the plug should still fail to fit, contact your electrician to replace your obsolete outlet. Do not defeat the safety purpose of the polarized plug.
3. **Power Cord Protection** — AC power supply cords should be routed so that they are not likely to be walked on or pinched by items placed upon or against them. Never take hold of the plug or cord if your hand is wet, and always grasp the plug body when connecting or disconnecting it.
4. **Nonuse Periods** — When the unit is not used, turn the power off. When left unused for a long period of time, the unit should be unplugged from the household AC outlet.

## Installation

### Environment

1. **Outdoor Antenna Grounding** — If an outside antenna is connected to the receiver, be sure the antenna system is grounded so as to provide some protection against voltage surges and built-up static charges. Section 810 of the National Electrical Code, ANSI/NFPA No. 70-1990, provides information with respect to proper grounding of the mast and supporting structure, grounding of the lead-in wire to an antenna discharge unit, size of grounding conductors, location of antenna-discharge unit, connection to grounding electrodes, and requirements for the grounding electrode. See figure below.

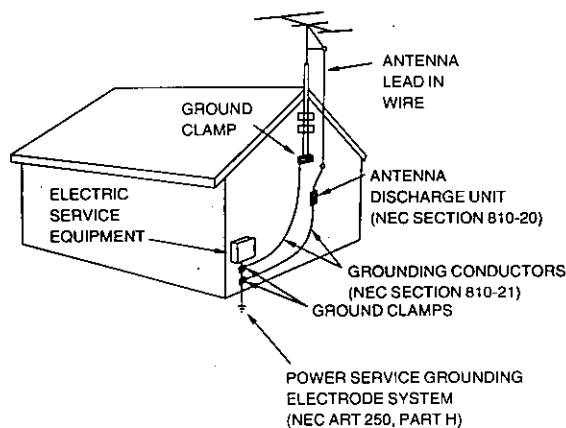

NEC—NATIONAL ELECTRICAL CODE

2. **Water and Moisture** — Do not use this unit near water—for example, near a bathtub, washbowl, swimming pool, or the like. Damp basements should also be avoided.
3. **Heat** — The unit should be situated away from heat sources such as radiators and the like. It also should not be placed in temperatures less than 5°C (41°F) or greater than 35°C (95°F).

## Placement

1. **Ventilation** — The unit should be situated so that its location or position does not interfere with its proper ventilation. Allow 10 cm (4") clearance from the rear of the unit.
2. **Foreign Material** — Care should be taken so that objects do not fall into and liquids are not spilled into the unit. Do not subject this unit to excessive smoke, dust, mechanical vibration, or shock.
3. **Magnetism** — The unit should be situated away from equipment or devices that generate strong magnetic fields.
4. **Stacking** — Do not place heavy objects, other than system components, on top of the unit.
5. **Surface** — Place the unit on a flat, level surface.
6. **Carts and Stands** — The unit should be used only with a cart or stand that is recommended by the manufacturer. The unit and cart combination should be moved with care. Quick stops, excessive force, and uneven surfaces may cause the unit and cart combination to overturn.
7. **Wall or Ceiling Mounting** — The unit should not be mounted to a wall or ceiling, unless specified in this operating instructions.



## Maintenance

Clean the cabinet, panel and controls with a soft cloth lightly moistened with mild detergent solution. Do not use any type of abrasive pad, scouring powder or solvent such as alcohol or benzene.

## Service

1. **Damage Requiring Service** — The unit should be serviced by qualified service personnel when:
  - (a) The AC power supply cord or the plug has been damaged; or
  - (b) Objects have fallen or liquid has been spilled into the unit; or
  - (c) The unit has been exposed to rain; or
  - (d) The unit does not appear to operate normally or exhibits a marked change in performance; or
  - (e) The unit has been dropped, or the enclosure damaged.
2. **Servicing** — The user should not attempt to service the unit beyond that described in the operating instructions. All other servicing should be referred to an authorized service personnel. *In the U.S.A., contact the Panasonic Customer Call Center at 1-800-211-7262, or web site (<http://www.panasonic.com>).* *In Canada, contact Panasonic Canada Inc. Customer Care Centre at 905-624-5505, or web site ([www.panasonic.ca](http://www.panasonic.ca)), or an authorized Servicentre nearest you.*

# Control reference guide

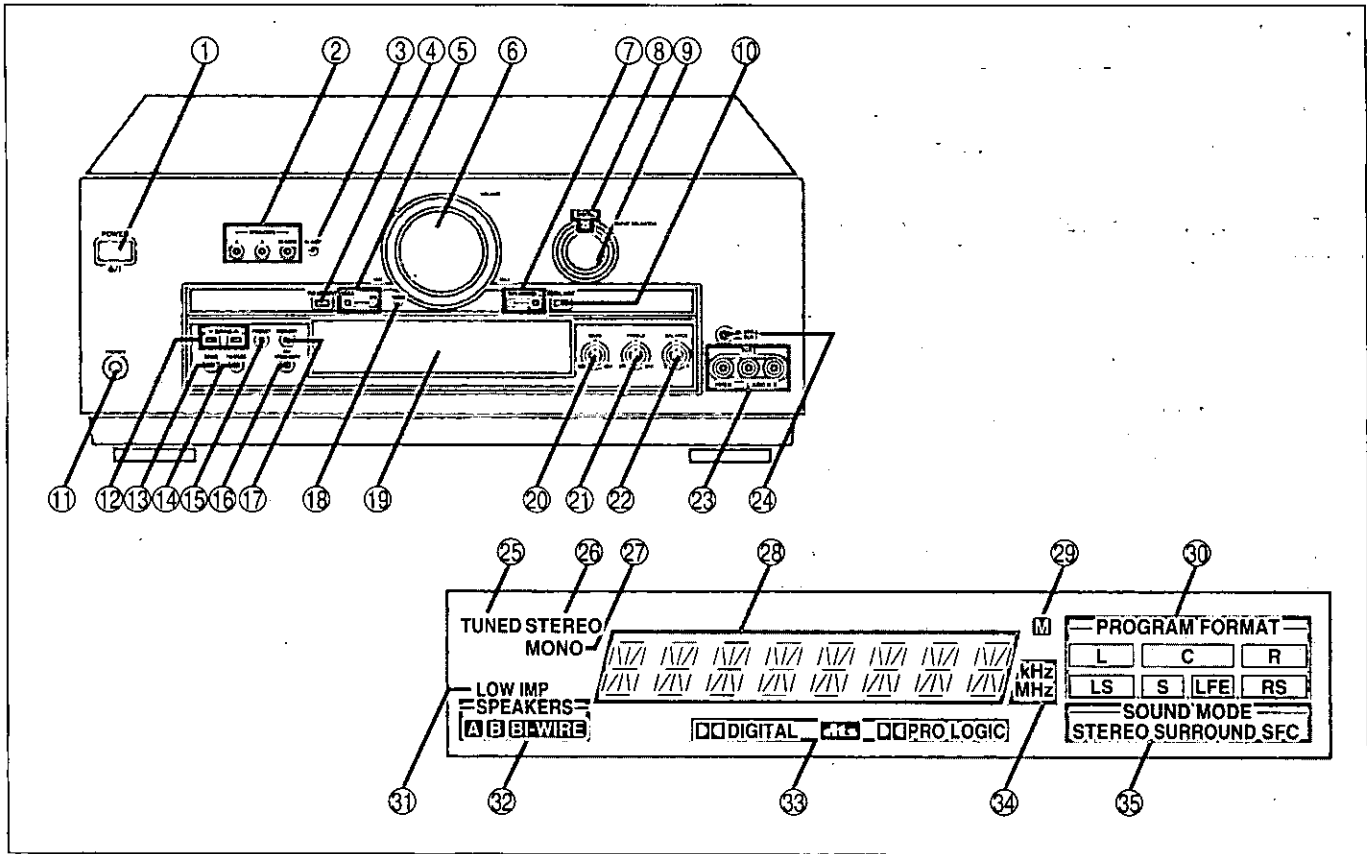

Reference pages are given in parentheses.

## Main unit

- ① Standby/on button [POWER,  $\odot/\text{I}$ ] .....(13)  
Press to switch the unit from on to standby mode or vice versa.  
In standby mode, the unit is still consuming a small amount of power.
- ② Speaker select buttons  
[SPEAKERS, A, B, BI-WIRE] .....(13, 18)
- ③ Bi-amp indicator [BI-AMP] .....(19)
- ④ DVD 6ch input select button [DVD 6CH INPUT] .....(19)
- ⑤ VGCA button/indicator [VGCA, ON] .....(20)
- ⑥ Volume control [VOLUME] .....(18)
- ⑦ Tape monitor button/indicator [TAPE MONITOR] .....(24)
- ⑧ Digital input indicator [DIGITAL] .....(18)
- ⑨ Input selector [INPUT SELECTOR] .....(13, 18)
- ⑩ Digital input select button [DIGITAL INPUT] .....(18)
- ⑪ Headphone jack [PHONES] .....(24)
- ⑫ Tuning buttons [TUNING,  $\nabla$ ,  $\wedge$ ] .....(22)
- ⑬ Band select button [BAND] .....(22)
- ⑭ FM mode select button [FM MODE] .....(22)
- ⑮ Preset channel button [PRESET] .....(23)
- ⑯ DSP sound mode select button [DSP SOUND MODE] .....(18)
- ⑰ Memory button [MEMORY] .....(23)
- ⑱ Via tone indicator [VIA TONE] .....(20)
- ⑲ Display section
- ⑳ Bass control [BASS] .....(21)
- ㉑ Treble control [TREBLE] .....(21)
- ㉒ Balance control [BALANCE] .....(21)
- ㉓ VCR 3 terminals [VCR 3] .....(6)
- ㉔ VCR 2/VCR 3 select button [ $\square$  VCR 2,  $\square$  VCR 3] .....(21)

## Display section

- ㉕ Tuned indicator [TUNED] .....(22)
- ㉖ Stereo indicator [STEREO] .....(22)
- ㉗ Monaural indicator [MONO] .....(22)
- ㉘ Display
- ㉙ Memory indicator [M] .....(23)
- ㉚ Program format indicators  
[-PROGRAM FORMAT-, L, C, R, LS, S, LFE, RS] .....(18)
- ㉛ Low impedance indicator [LOW IMP] .....(14)
- ㉜ Front speaker indicators  
[-SPEAKERS-, A, B, BI-WIRE] .....(18)
- ㉝ Signal format indicators  
[ $\square$  DIGITAL,  $\square$  PRO LOGIC] .....(18)
- ㉞ Frequency unit indicators [kHz, MHz] .....(22)
- ㉟ DSP sound mode indicators  
[-SOUND MODE-, STEREO, SURROUND, SFC] .....(18)

Refer to "Remote Control", for a guide to the remote control's buttons ( $\Rightarrow$  pages 26–31).

# Connections

## Stereo connection cable

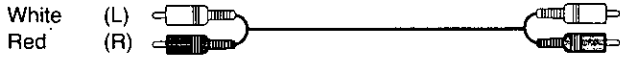

## Video connection cable

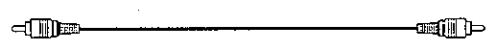

To connect equipment, refer to the appropriate operating instructions.

Peripheral equipment and cables sold separately unless otherwise indicated.

### Note

- Turn off all components before making any connections.
- Use digital connection to enjoy Dolby Digital or DTS (⇒ page 18).
- Use analog connection to enjoy sources that cannot be decoded on this unit and to record a source (⇒ pages 16, 19 and 25).

## Connecting video equipment

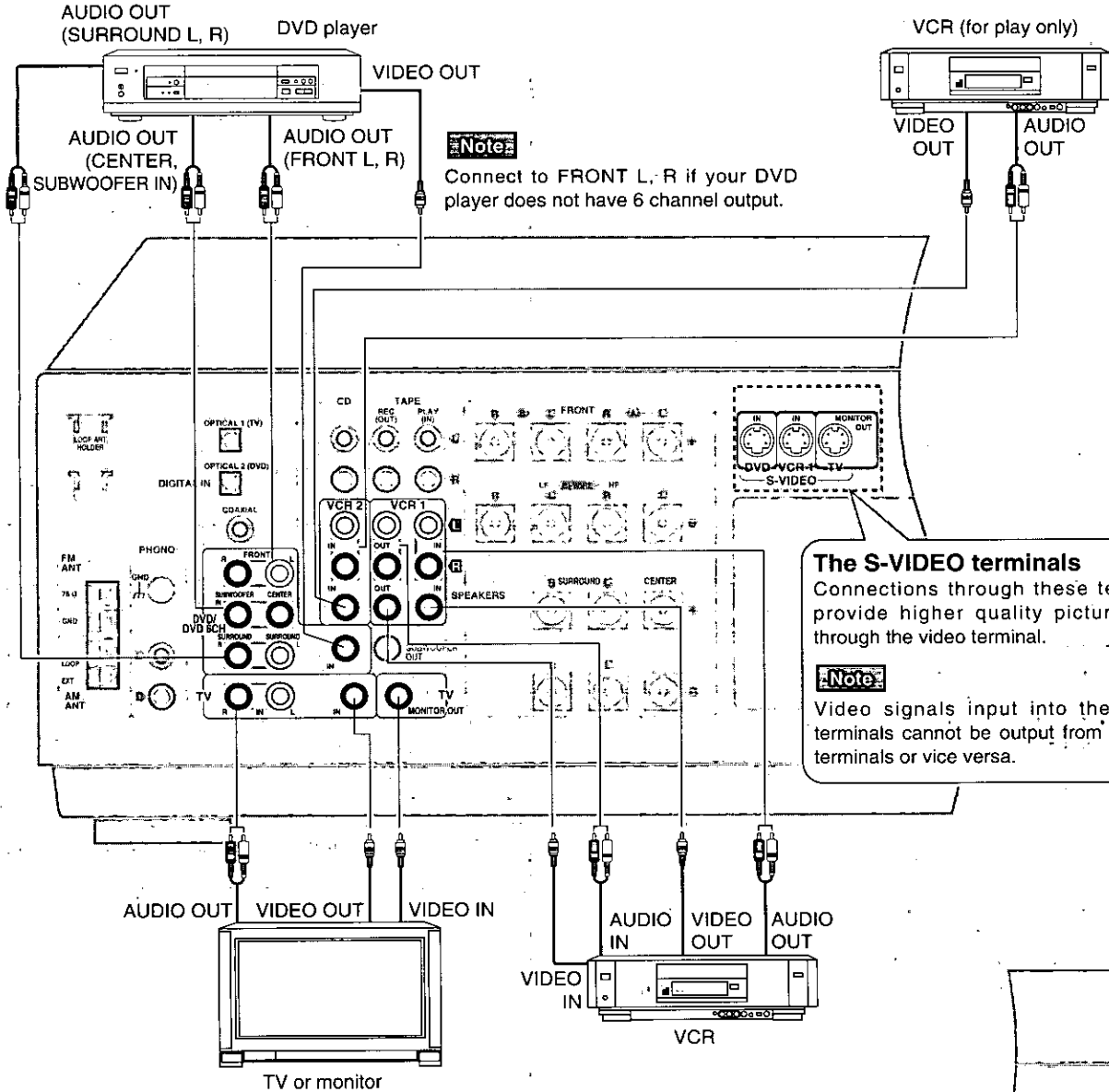

### The S-VIDEO terminals

Connections through these terminals provide higher quality pictures than through the video terminal.

### Note

Video signals input into the VIDEO terminals cannot be output from S-VIDEO terminals or vice versa.

## Connecting to the VCR 3 terminals on the front panel

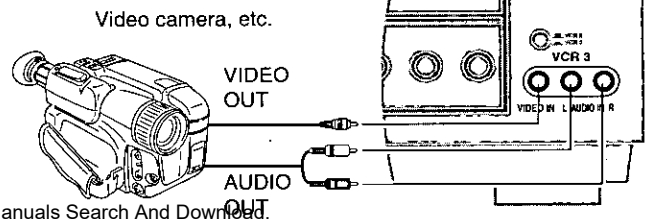

Optical fiber cable

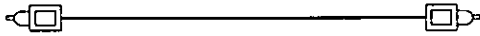

Coaxial cable



## Connecting audio equipment

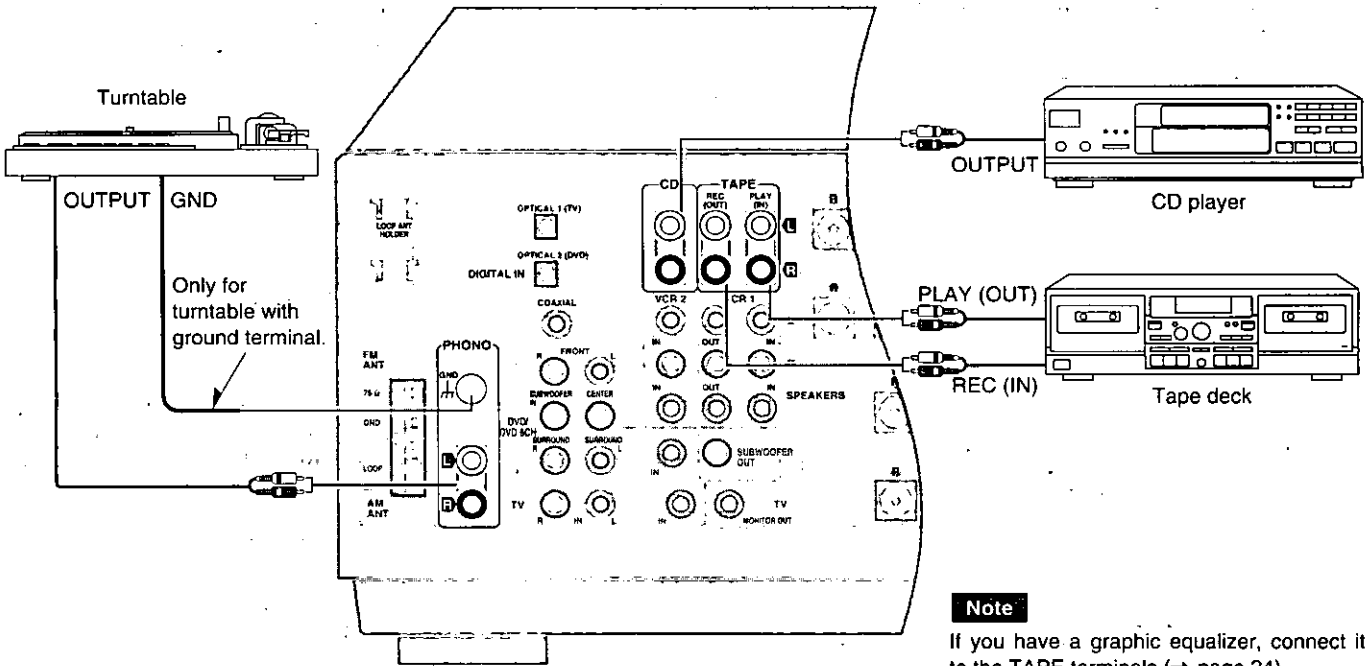

**Note**

If you have a graphic equalizer, connect it to the TAPE terminals (→ page 24).

## Connecting digital equipment

Satellite receiver, etc.

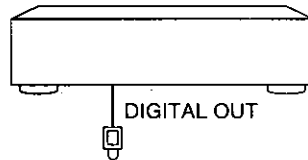

**Changing the digital input settings**

You can change the input settings for the digital terminals if necessary (for example, if your CD player doesn't have a coaxial output terminal). Note the equipment you have connected to the terminals, then change the settings (→ pages 12-13).

### Optical fiber cable connection

Dust cap

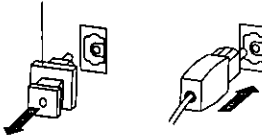

- Do not bend the optical fiber cable.
- If the digital optical connector is not going to be used, be sure to attach the dust cap to prevent exposure to dust.

**Note**

This unit cannot decode Dolby Digital RF (radio frequency) signals from a laser disc player.

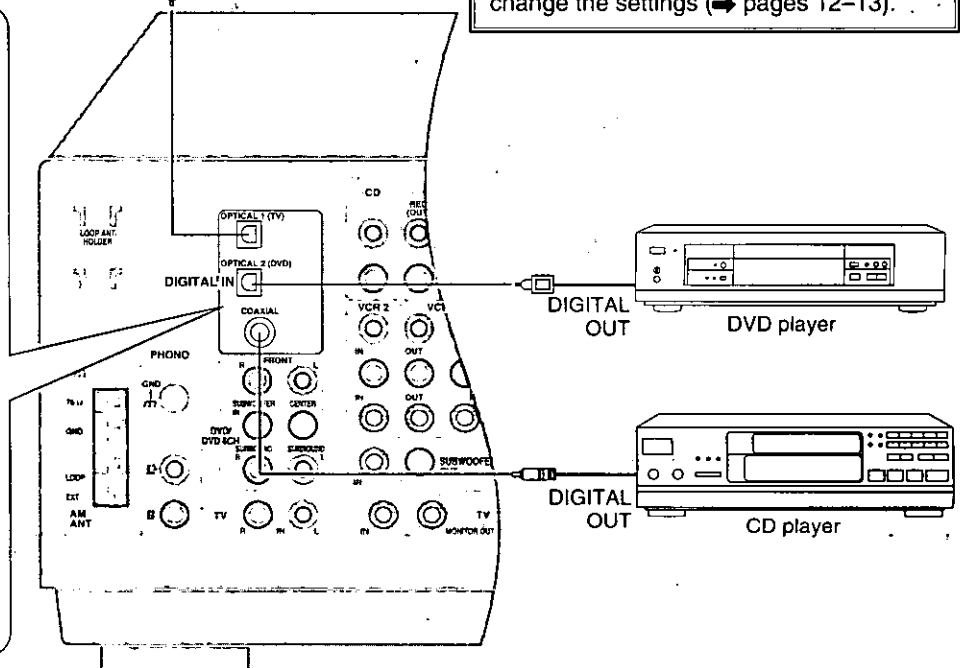

## Antenna connections

### FM antenna

Fix the other end of the antenna where reception is best.

FM indoor antenna (included)

Adhesive tape

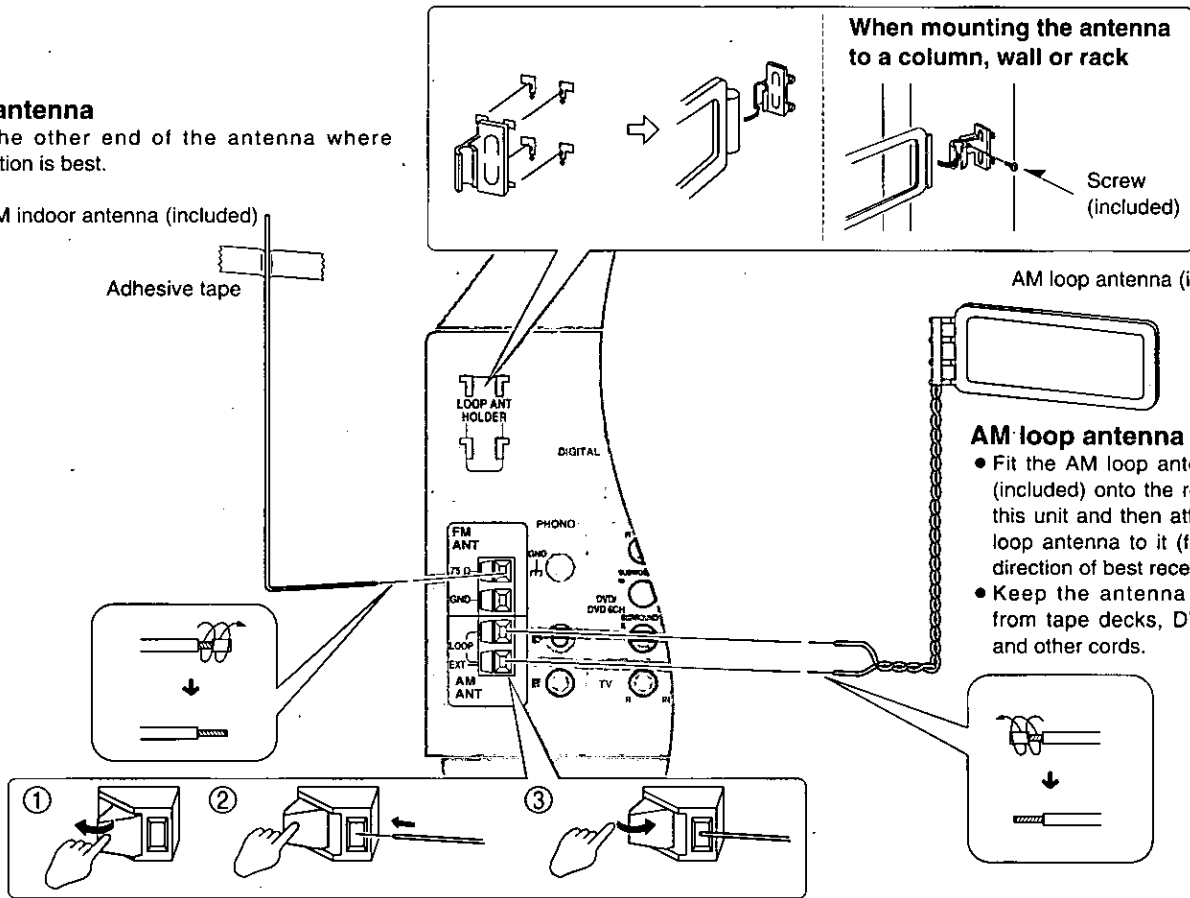

When mounting the antenna to a column, wall or rack

Screw (included)

AM loop antenna (included)

### AM loop antenna

- Fit the AM loop antenna holder (included) onto the rear panel of this unit and then attach the AM loop antenna to it (facing in the direction of best reception).
- Keep the antenna cord away from tape decks, DVD players, and other cords.

## To connect an outdoor antenna

### FM outdoor antenna

- Disconnect the FM indoor antenna.
- The antenna should be installed by a competent technician.
- Twist the coaxial cable's shield braid firmly and connect it to the GND terminal.

### AM outdoor antenna

- Run a piece of vinyl wire horizontally across a window or other convenient location.
- Leave the loop antenna connected.
- Disconnect the antenna when the unit is not in use. Do not use the antenna during an electrical storm.

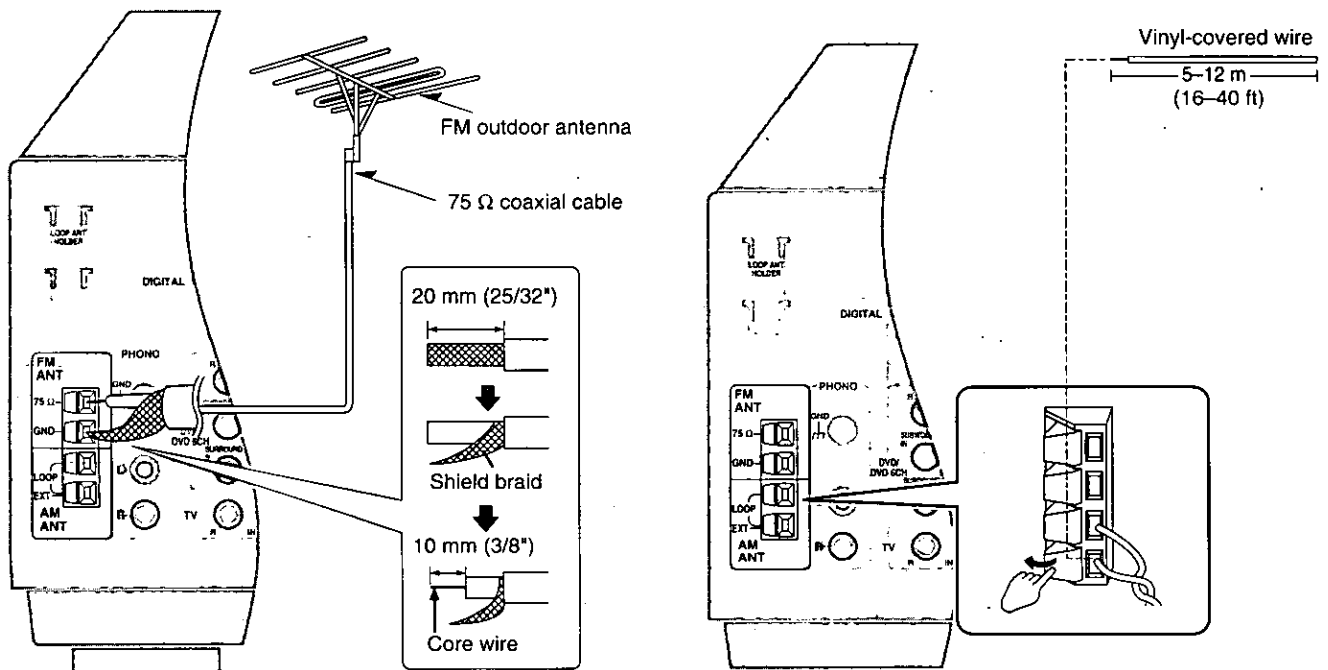

Vinyl-covered wire

5-12 m  
(16-40 ft)

20 mm (25/32")

Shield braid

10 mm (3/8")

Core wire



## Connecting the AC power supply cord and other information

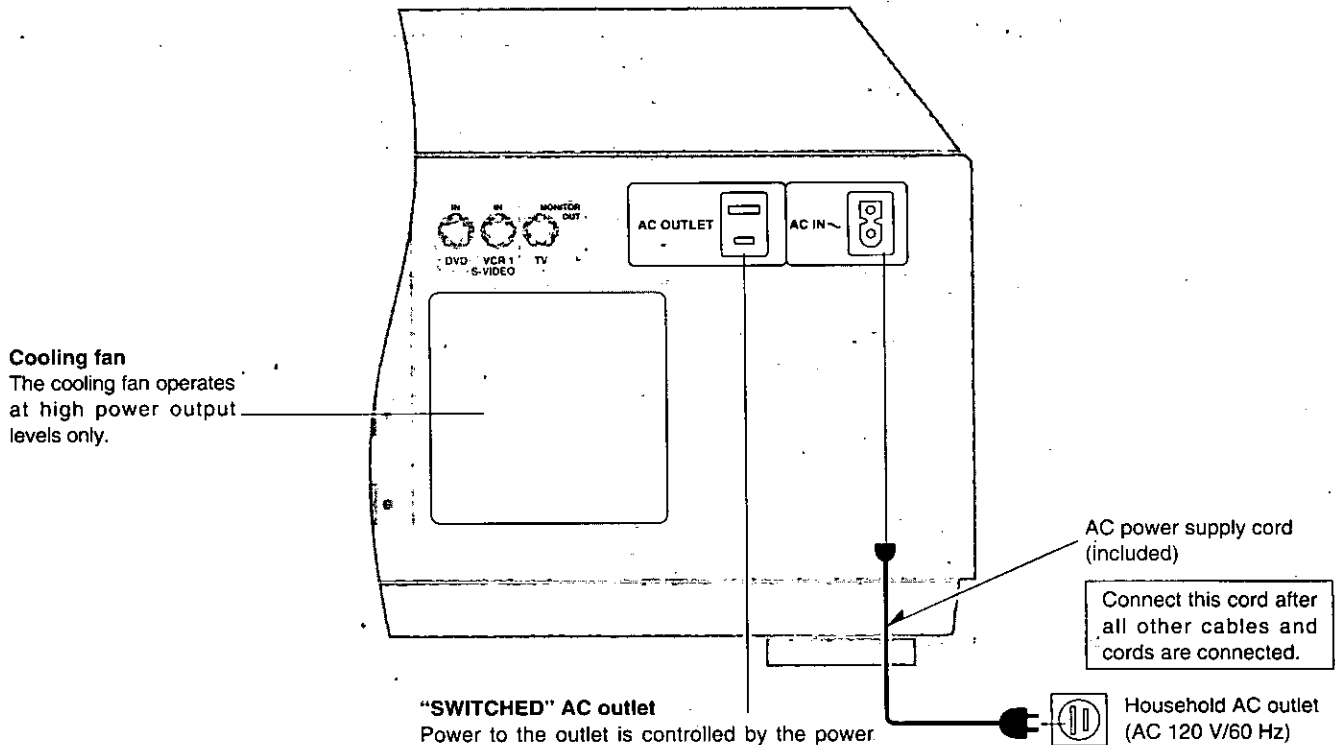

### "SWITCHED" AC outlet

Power to the outlet is controlled by the power switch of this unit. Audio equipment rated up to a maximum of 80 W can be connected here. If equipment exceeding this rating is connected, the outlet may be rendered inoperable. Consult your dealer to replace the fuse.

### Note

The included AC power supply cord is for use with this unit only. Do not use it with other equipment.

### Conserving power

The unit consumes 1 W even when it is turned off with [POWER,  $\phi$ /I]. To save power when the unit is not to be used for a long time, unplug it from the household AC outlet. If the unit is left unplugged for longer than a few weeks, all settings will revert to the factory settings. Do the settings again if this occurs.

# Speaker connections

## Placement of speakers

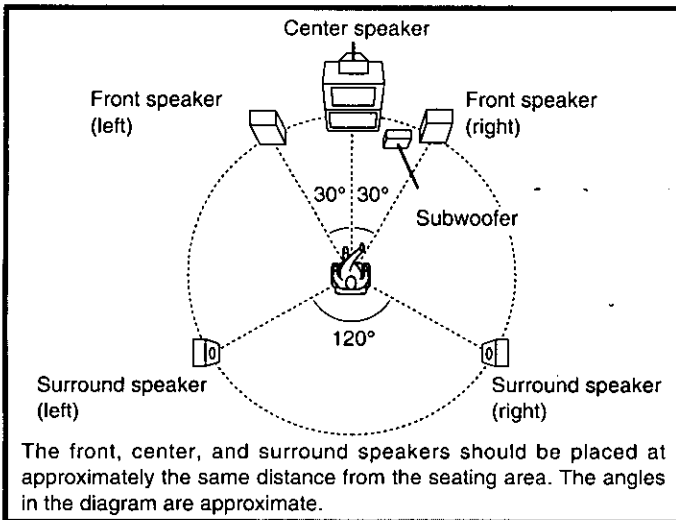

### Front speakers

Place on the left and right of the TV at seated ear height so that there is good coherency between the picture and sound.

### Center speaker

Place underneath or above the center of the TV. Aim the speaker at the seating area.

### Surround speakers

Place on the side of or slightly behind the seating area, about one meter higher than ear level.

### Subwoofer

The subwoofer can be placed in any position as long as it is at a reasonable distance from the TV.

Note that some experimentation can yield the smoothest low frequency performance. Placement near a corner can increase the apparent output level, but can result in unnatural bass.

## Connecting speakers

Other connections are possible depending on your speaker system. See your speaker system's operating instructions for details.

### Front speakers

#### Speaker impedance:

A or B: 4-8  $\Omega$   
A and B: 8  $\Omega$

#### Note

If you connect speakers with an impedance under 6  $\Omega$ , switch on "LOW IMP" ( $\rightarrow$  page 14).

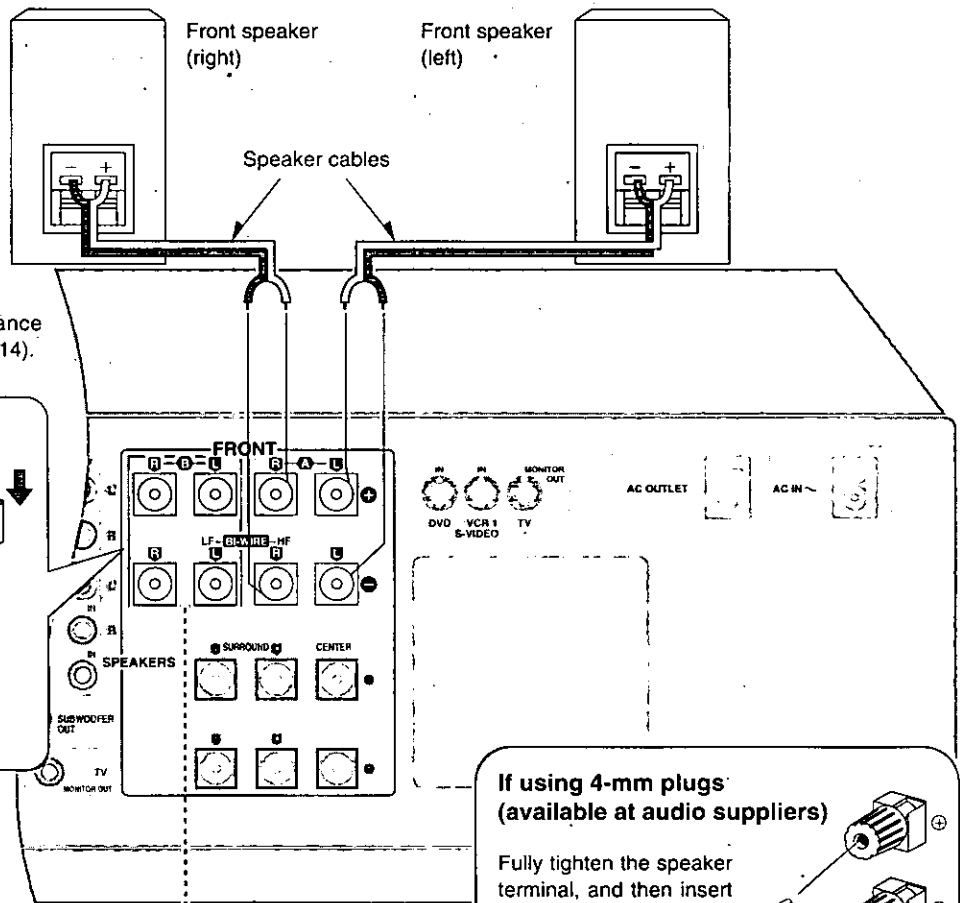
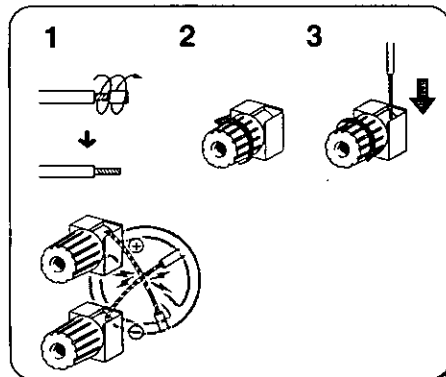

#### "B" terminals

For connection to a second pair of speakers.

#### Note

Use the A terminals to enjoy SURROUND, SFC and DVD 6CH INPUT.

#### If using 4-mm plugs (available at audio suppliers)

Fully tighten the speaker terminal, and then insert the plug into the top of the terminal.

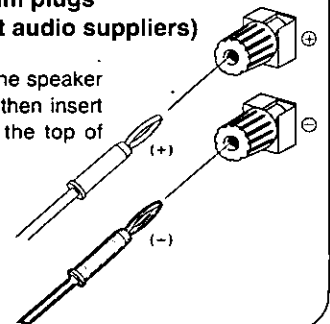

### Front speakers (bi-wiring connection)

#### Speaker impedance:

BI-WIRE: 6-8 Ω

Front speaker (right)

Speaker cables

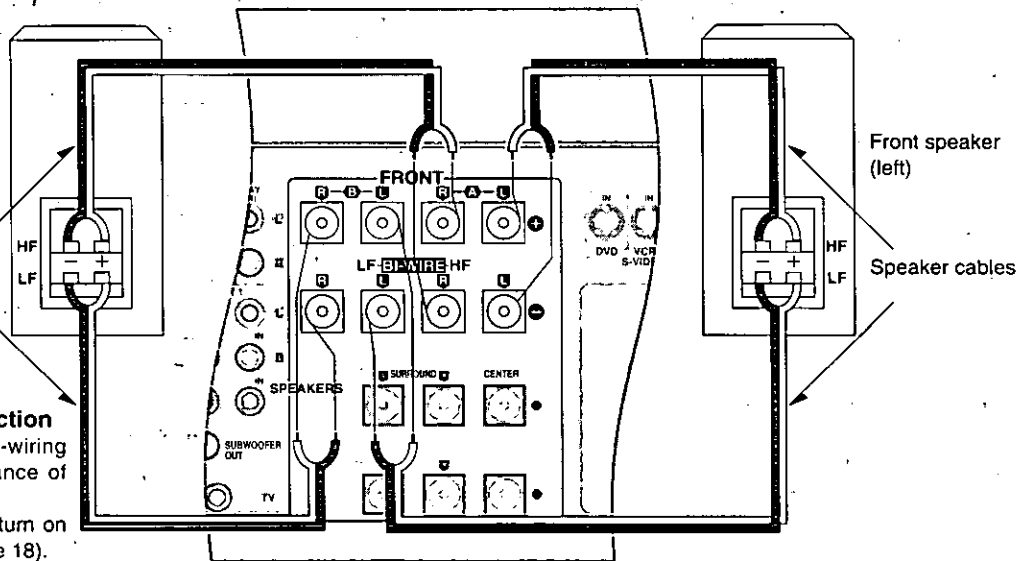

Front speaker (left)

Speaker cables

#### Note

#### When using bi-wiring connection

- Use speakers designed for bi-wiring that have a combined impedance of 6-8 Ω.
- Be sure to press [BI-WIRE] to turn on the "BI-WIRE" indicator (⇒ page 18).

### Center and surround speakers

#### Speaker impedance:

Center: 6-8 Ω

Surround: 6-8 Ω

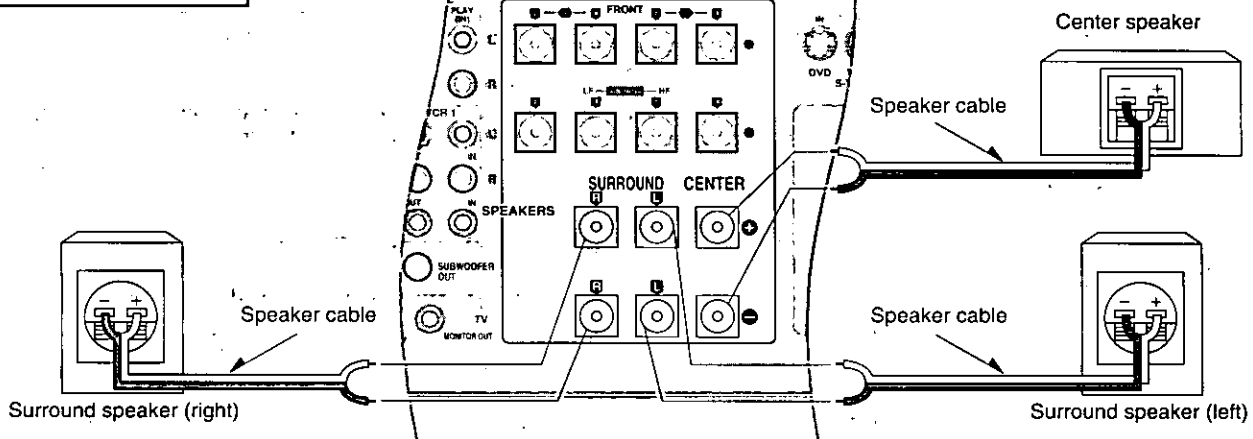

### Subwoofer

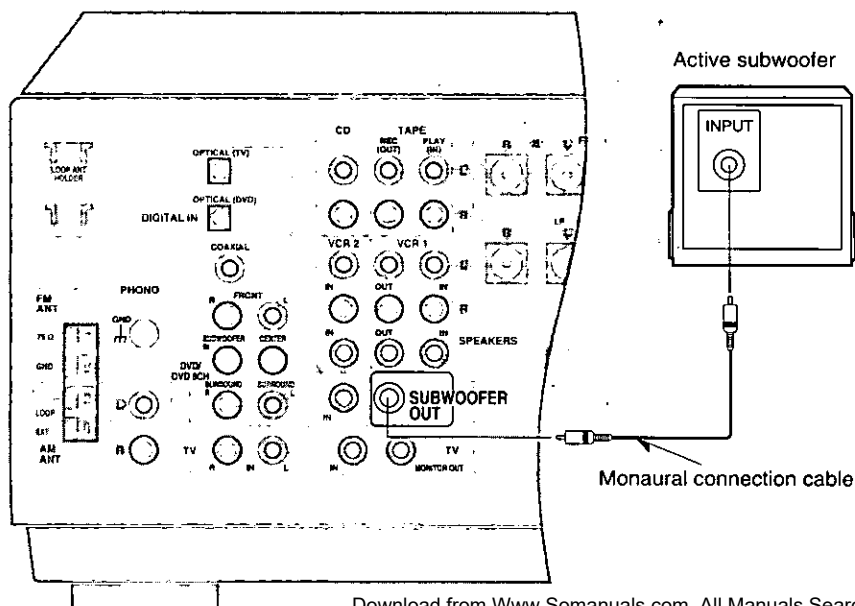

#### Note

This receiver does not have an amplifier for the subwoofer.

#### To connect a passive subwoofer

- Connect another amplifier and connect the subwoofer to it.

Or

- Connect a passive subwoofer that has front speaker terminals.

(See the operating instructions of the speaker system for details.)

# Customizing your receiver

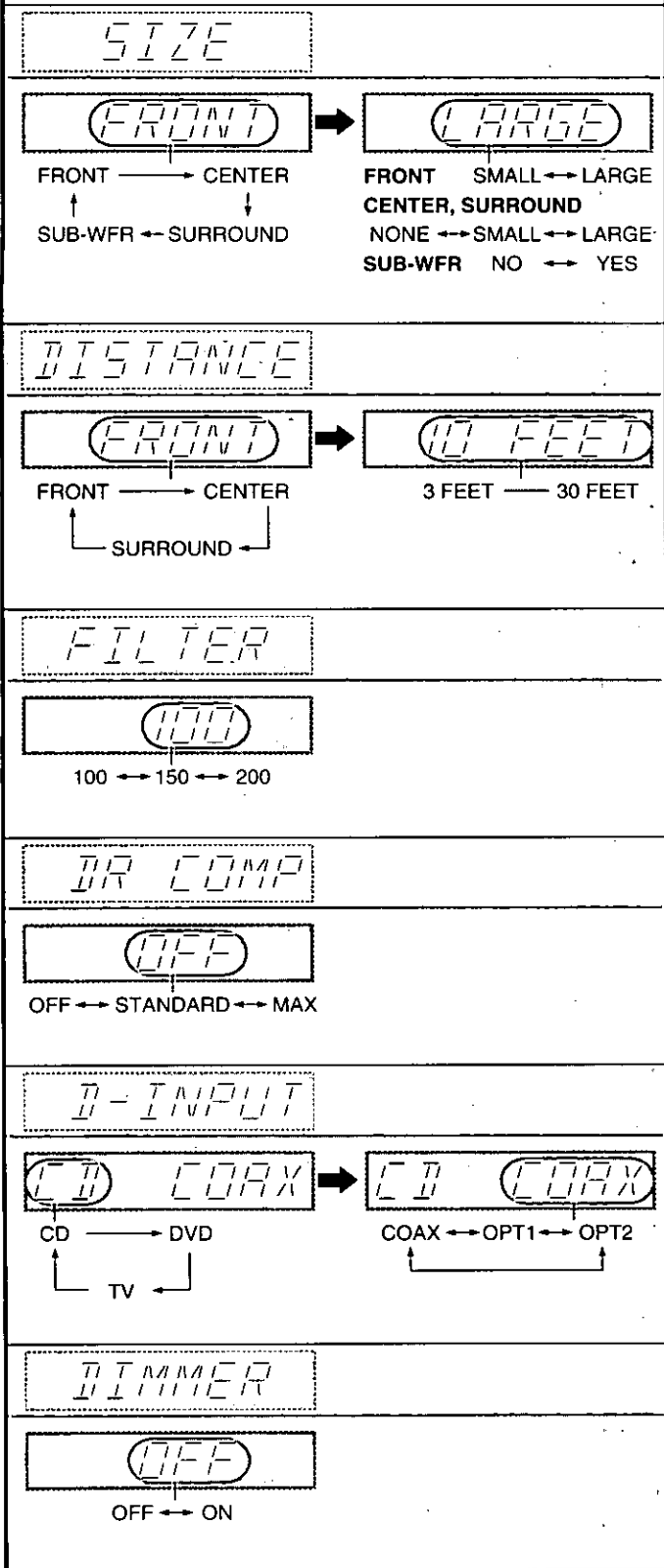

Change the settings to suit your speakers and equipment and to suit the environment in which the unit is to be used. Before making any changes, read the following descriptions, note the factory settings and ranges, and refer to the instructions for the speakers and equipment.

The settings remain intact until they are changed, even after the power is turned off.

## Setting descriptions

### SIZE

Change to suit the speakers you have connected.

**LARGE:** For speakers that can reproduce a full sound range, particularly the bass range below 100 Hz.

**SMALL:** For speakers that cannot adequately reproduce the bass range. This setting is sufficient for most speakers if you are using a subwoofer.

**NONE:** For speakers you haven't connected (center or surround).

The factory settings are: Front: LARGE  
Center and surround: SMALL

For the subwoofer, select YES if you have connected one (factory setting), or NO if you have not.

### DISTANCE

Enter the distance of the speakers from the seating position so that the sound from all the speakers (except for the subwoofer) reaches you at the same time.

You can select distances between 3 and 30 feet at one-foot intervals.

The factory settings are: Front and center: 10 FEET  
Surround: 5 FEET

### FILTER

This setting allows you to change the cut-off for bass output from the front speakers. If you set the front speakers to "SMALL", the filter is set to 100 Hz. Raise the cut-off if the bass from the front speakers is unsatisfactory so that this bass is output through the subwoofer.

You can raise the cut-off from 100 Hz to either 150 Hz or 200 Hz.

### DR COMP - Dynamic range compression

Change this setting to listen to software at low volume (for example, late at night) and maintain audio clarity. This setting works with Dolby Digital software. It reduces the peak level in loud scenes without affecting the sound field.

**OFF:** The software is played with the original dynamic range (factory setting).

**STANDARD:** The level recommended by the producer of the software for household viewing.

**MAX:** The maximum allowable compression (recommended for night viewing).

### D-INPUT - Digital input

Change these settings to suit the connections you have made to the three digital input terminals, COAX, OPT1, and OPT2 (⇒ page 7), so that the correct source is selected when you turn [INPUT SELECTOR] (⇒ page 18).

The factory settings are: CD: COAX  
DVD: OPT2  
TV: - OPT1

### DIMMER

This setting allows you to dim the unit's display (and turn off the white lights on SA-DA20) for better viewing in a darkened room.

The factory setting is OFF (normal brightness).

**Basic steps**

If you allow about 10 seconds to elapse between settings, the procedure is canceled, all settings are returned to how they were, and the previous display is restored. Begin again if this occurs.

- 1** Press [POWER,  $\odot/|$ ].
- 2** Press [A] and [B] at the same time.
- 3** Press [A] to select the item you want to change.

Each time you press the button:  
 SIZE → DISTANCE → FILTER → DR COMP → D-INPUT → DIMMER

- 4** Change the settings (⇒ below).

Repeat steps 3 and 4 to complete the necessary settings.

- 5** Press [A] and [B] at the same time.

**Changing the settings**

**SIZE**

- 1** Press [B] to select the speaker you want to set.  
 Each time you press the button:  
 FRONT → CENTER → SURROUND → SUB-WFR (Subwoofer)
- 2** Turn [INPUT SELECTOR] to change the setting.  
 When you turn the selector:  
 FRONT: SMALL ↔ LARGE  
 CENTER and SURROUND: NONE ↔ SMALL ↔ LARGE  
 SUB-WFR: NO ↔ YES
- 3** Repeat **1** and **2** to change other SIZE settings.

**DISTANCE**

- 1** Press [B] to select the speaker you want to set.  
 Each time you press the button:  
 FRONT → CENTER → SURROUND
- 2** Turn [INPUT SELECTOR] to set the distance.
- 3** Repeat **1** and **2** to change other DISTANCE settings.

**FILTER**

Turn [INPUT SELECTOR] to set the cut-off.  
 When you turn the selector:  
 100 ↔ 150 ↔ 200

**DR COMP**

Turn [INPUT SELECTOR] to change the setting.  
 When you turn the selector:  
 OFF ↔ STANDARD ↔ MAX

**D-INPUT**

- 1** Press [B] to select the input position you want to set.  
 Each time you press the button:  
 CD COAX → DVD OPT2 → TV OPT1

These are the factory settings. Actual displays depend on the changes you make. If you change one setting, the other corresponding setting will also change.

- 2** Turn [INPUT SELECTOR] to change the setting.  
 When you turn the selector:  
 COAX ↔ OPT1 ↔ OPT2

- 3** Repeat **1** and **2** to change other D-INPUT settings.

**DIMMER**

Turn [INPUT SELECTOR] to change the setting.  
 When you turn the selector:

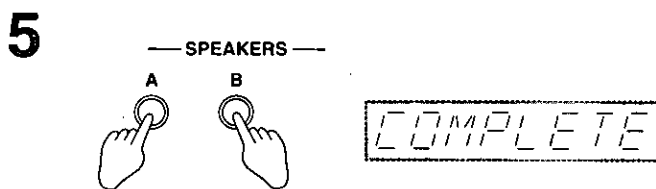
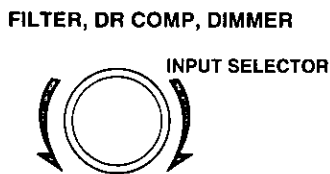
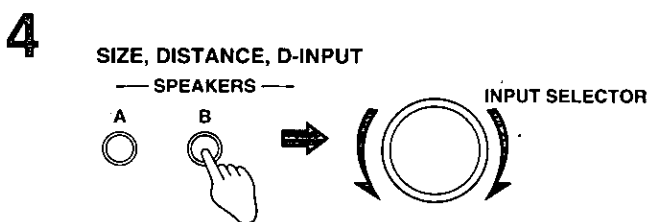
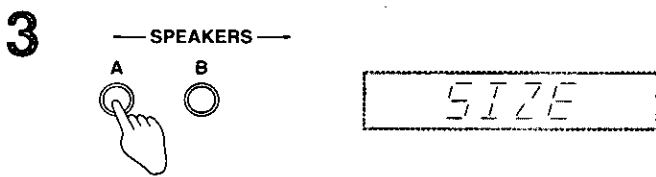
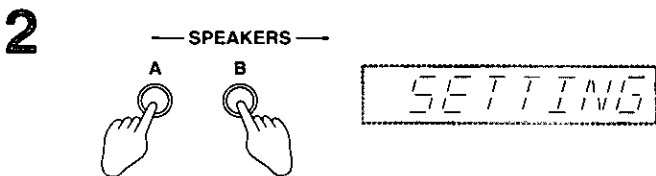
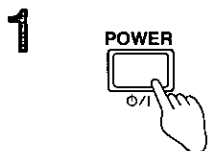
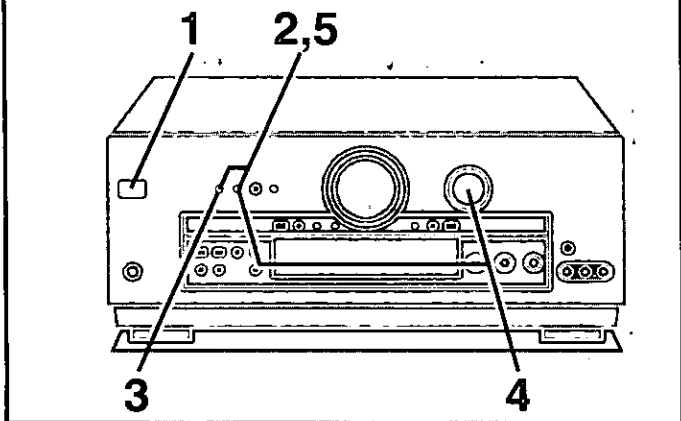

## Customizing your receiver

### For front speakers with an impedance under 6 $\Omega$

Turn "LOW IMP" on if even one of your speakers has an impedance under 6  $\Omega$ .

**Press and hold [A] or [B] until "LOW IMP" lights up on the display.**

Press and hold down again to cancel "LOW IMP".

Note that when "LOW IMP" is on, SPEAKERS A and B cannot be used at the same time.

SPEAKERS A, B

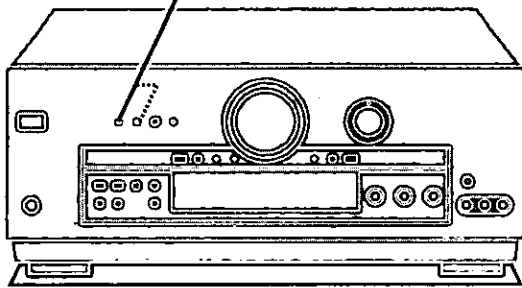

— SPEAKERS —

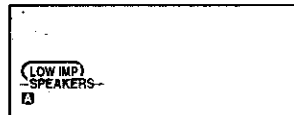
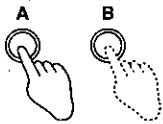

## Adjusting speaker output level

Adjust the level of the speakers so they are the same apparent level as the front speakers when you are sitting where you would normally enjoy a source.

### 1 Press [A] or [BI-WIRE] to turn on SPEAKERS A or BI-WIRE.

You cannot adjust output level when SPEAKERS B is on.

### 2 Press [TEST] to output the test signal.

DSP sound mode switches to SURROUND mode.

The signal is output from each speaker in order for about two seconds each:

- L: Front speaker (left)
- C: Center speaker
- R: Front speaker (right)
- RS: Surround speaker (right)
- LS: Surround speaker (left)
- SW: Subwoofer

Speakers set as "NONE" or "NO" are skipped.

#### Note

The test signal will not be output if the VGCA (⇒ page 20) or DVD 6CH INPUT is on (⇒ page 19).

### 3 Adjust the volume to the level normally used.

Adjust the balance of the front speakers if necessary (⇒ page 21).

### 4 Press [LEVEL] to select the speaker channel to adjust.

The current level appears on the display.

Press again to change the speaker channel.

Speakers set as "NONE" or "NO" are skipped.

### 5 Press [+] or [-] to adjust the level to the same apparent level as the front speakers.

C, RS, and LS can be adjusted between -10 dB and +10 dB, with zero being the current level of the front speakers. SW can be set to MIN, between 1 to 19, or MAX.

Repeat steps 4 and 5 for each speaker channel.

### 6 Press [TEST] to stop the test signal.

#### For your reference

Subwoofer output is easily influenced by the source played. You can achieve better results by adjusting its output while listening to a source (⇒ page 21).

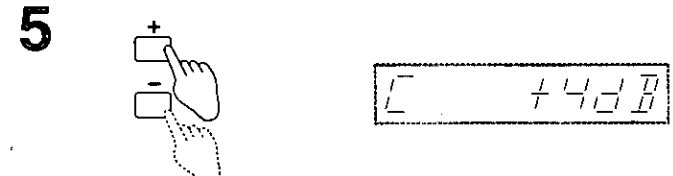
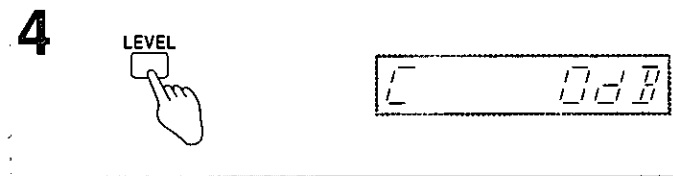
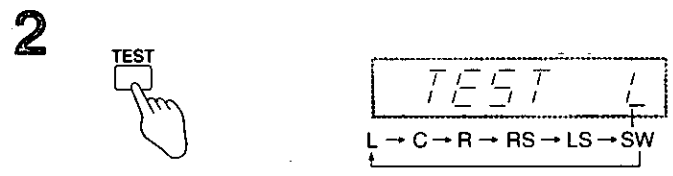
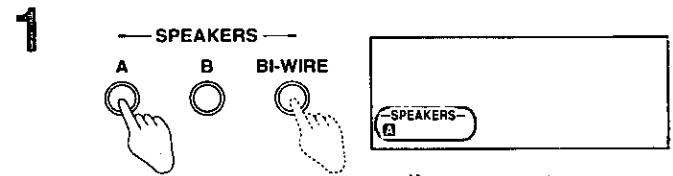
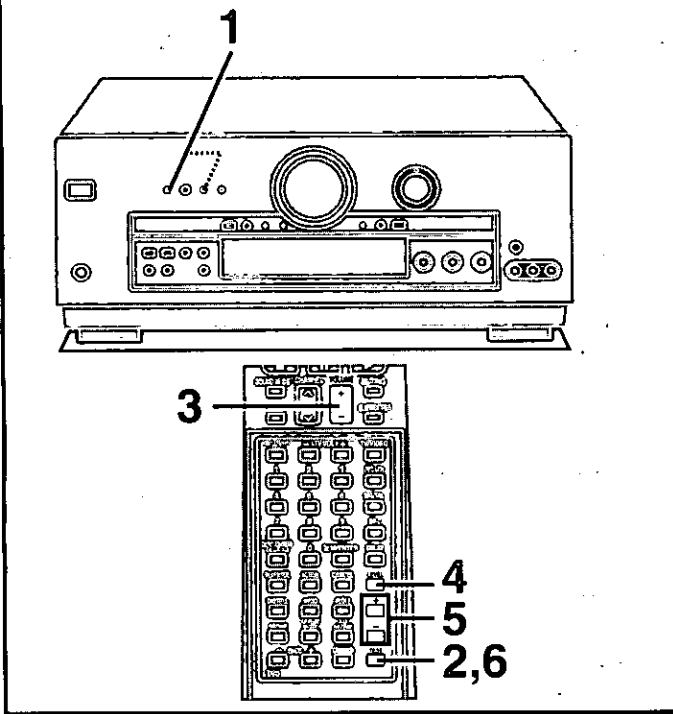

## DSP sound modes

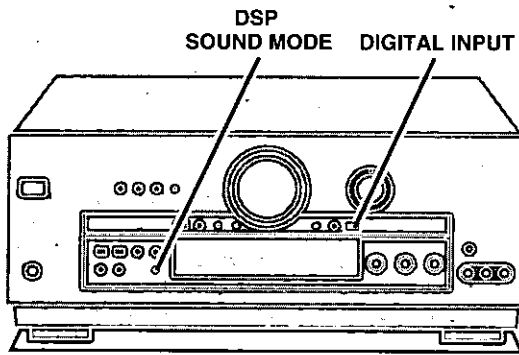

The digital sound processor (DSP) in this unit can decode Dolby Digital and DTS digital signals. It automatically determines the type of signal, PCM, Dolby Digital, or DTS, and processes it accordingly. The DSP can add surround-like effects to stereo sources (analog or PCM signals).

Choose from the STEREO, SURROUND, or SFC modes.

### Note

- PCM with a sampling frequency of 44.1 kHz is the digital signal format normally found on CDs. Some DVDs also use this format but often with a higher sampling rate.
- This unit cannot process other digital signal formats, such as PCM signals with a sampling frequency of 192 kHz and MPEG.

**A**

DSP  
SOUND MODE

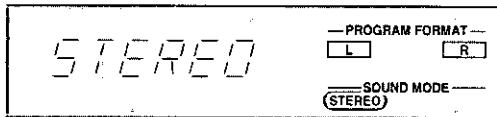

### A STEREO mode

Use this mode to play digital or analog stereo sources or to play surround sources through two speakers. When surround sources are played in this mode, the sounds intended for the other speaker channels are played through the front speakers.

**B**

DSP  
SOUND MODE

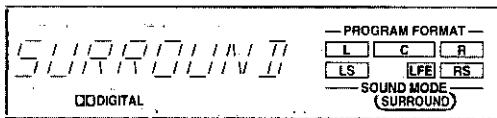

### B SURROUND mode

Select this mode when you are playing a digital surround source (Dolby Digital or DTS) or an analog source that is recorded with Dolby Surround (VCR, for example).

**C**

DIGITAL INPUT

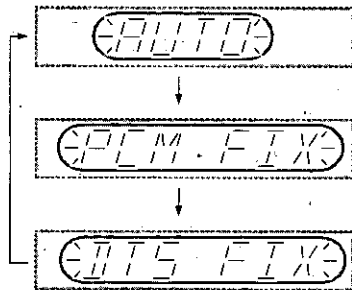
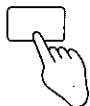

### C Changing the recognition mode

In rare cases, the unit may have trouble recognizing the digital signals on discs. With the PCM signals on CDs, this may cause the beginning of a track to be cut off. Engage the PCM FIX mode if this occurs. With DTS, the signals may not be recognized at all. Engage the DTS FIX mode if this occurs.

This mode does not need to be changed under normal circumstances. Change it only if the unit appears to be having trouble recognizing the software you are playing.

While the input source is selected and digital input is engaged:

#### Press and hold [DIGITAL INPUT].

The current mode is displayed. Press again to change the mode.

Each time you press the button:

AUTO → PCM FIX → DTS FIX

When a FIX mode is on, the unit cannot process other signals. This may cause noise to be output. Select "AUTO" if this occurs. "AUTO" is reengaged when you turn the unit off.

Manufactured under license from Dolby Laboratories.

"Dolby", "Pro Logic" and the double-D symbol are trademarks of Dolby Laboratories.

Manufactured under license from Digital Theater Systems, Inc. US Pat. No. 5,451,942, 5,956,674, 5,974,380, 5,978,762 and other world-wide patents issued and pending. "DTS" and "DTS Digital Surround" are registered trademarks of Digital Theater Systems, Inc. © 1996, 2000 Digital Theater Systems, Inc. All rights reserved.

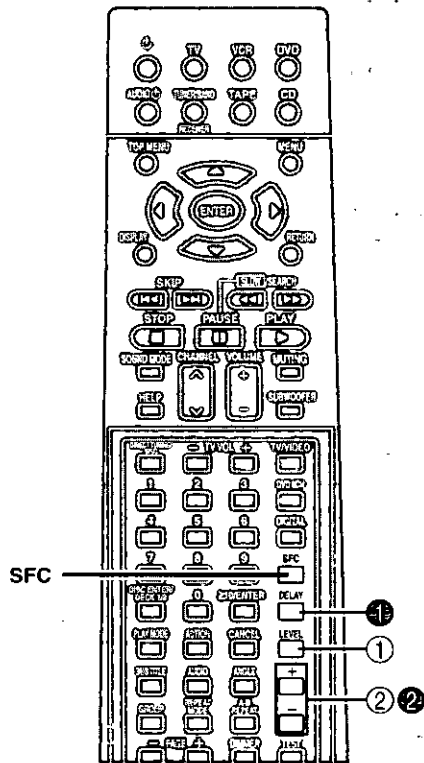
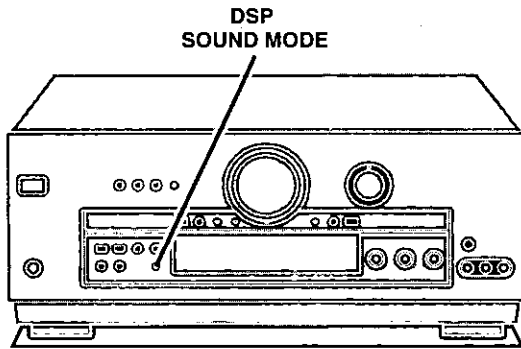

**A****B****A**DSP  
SOUND MODE

SFC

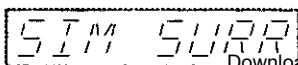
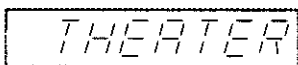
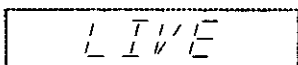
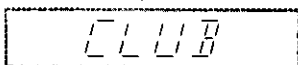
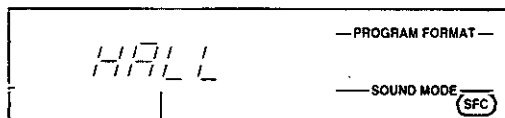
**DSP sound modes****A****SFC modes**

Enjoy an enhanced sound experience with greater presence and spread by using these SFC (sound field control) modes with PCM or analog stereo sources.

The SFC modes cannot be used if the input signal is Dolby Digital or DTS.

Choose from the following modes.

**HALL**

Imparts the reflection and spread of a large concert hall.

**CLUB**

Conveys the exciting and intimate atmosphere of a jazz club.

**LIVE**

Brings you up close for "live" stage performance and smoother vocals.

**THEATER**

Recreates natural sound ambience and direction.

**SIM SURR (Simulated Surround)**

Heightens the sensation of expanded space with stereo sources, and augments monaural sources.

**B****Adjusting the sound field**

You can adjust the sound field by adjusting the level of the speakers and the delay time of the surround speakers. These adjustments can be made for each SFC mode.

**To adjust the speaker level****① Press [LEVEL] to select the speaker channel.**

Each time you press the button:

C → RS → LS → SW

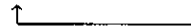

Speakers set as "NONE" or "NO" are skipped.

**② Press [+] or [-] to adjust the level.**

C, RS, and LS:

-10 dB to +10 dB

SW:

--- (off) ↔ MIN ↔ 1 - 19 ↔ MAX

**To adjust the delay time****① Press [DELAY].****② Press [+] or [-] to change the delay time.**

Delay time can be set at 10-millisecond (ms) intervals between 10 and 100 ms.

The factory setting is 50 ms for each mode.

## Enjoying the sounds

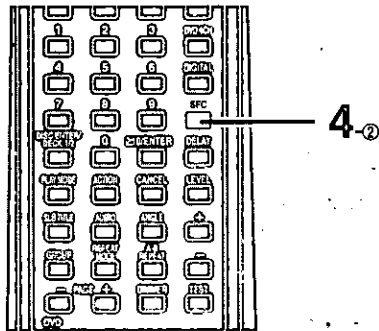
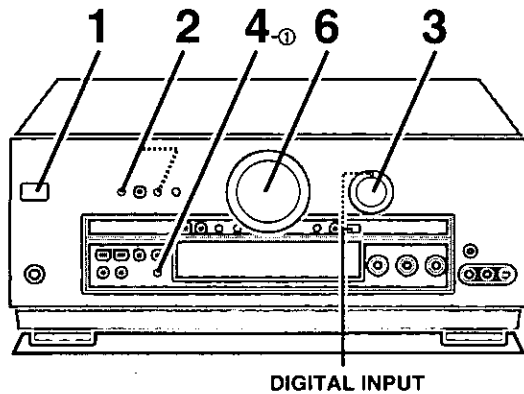

**1** Press [POWER,  $\phi$ /I].

**2** Press [A] or [BI-WIRE].  
"SURROUND" and "SFC" do not work if you select "B".

A, B and BI-WIRE refer to the speaker terminals on the rear of the unit.

**3** Turn [INPUT SELECTOR] to select the input source.

To switch between analog and digital input (CD, DVD, and TV)

Press [DIGITAL INPUT].

Each time you press the button:

ANALOG  $\leftrightarrow$  DIGITAL

The indicator lights when you select "DIGITAL".

Once you have set the mode for a source, that mode is engaged whenever you select that source.

**4** Select the DSP sound mode.

① Press [DSP SOUND MODE].

The indicator corresponding to the mode lights.

Select the mode appropriate to the source ( $\Rightarrow$  pages 16–17).

② When you select "SFC"

Press [SFC] on the remote control.

Once you have set the mode for a source, that mode is engaged whenever you select that source.

**5** Start playing the source.

Refer to the equipment's instructions for details.

**6** Adjust the volume.

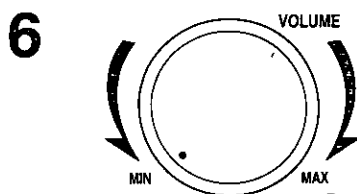
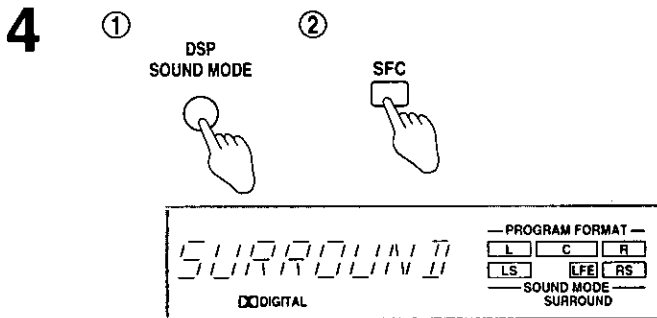
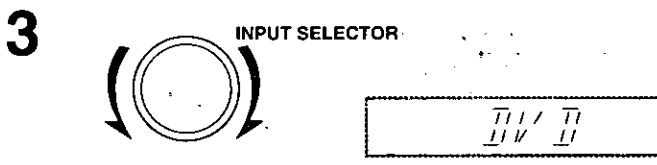
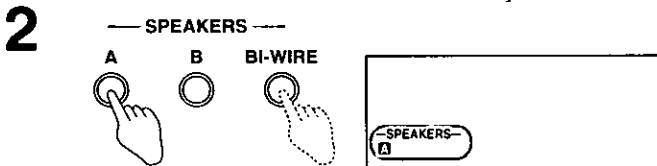
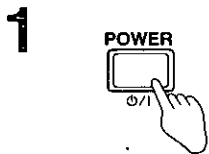

### When you finish listening

Be sure to reduce the volume and press [POWER,  $\phi$ /I] to switch the unit to standby.

### For your reference

- If you are using a VCR (connected to VCR 1) and you select TAPE, CD, TUNER, or PHONO

The picture will remain on the screen.

- The signal format indicators

The following indicators light depending on the source you are playing.

#### DIGITAL:

Dolby Digital sources

#### DTS:

DTS sources

#### PRO LOGIC:

Analog sources in SURROUND mode

Digital sources with PCM signals in SURROUND mode

Dolby Digital sources that contain Dolby Pro Logic in SURROUND mode

- The program format indicators (L, C, R, LS, S, LFE, RS)

The program format indicators light up to indicate the channels contained in the digital input signal. They do not light when input is analog.

L: Front channel (left)

C: Center channel

R: Front channel (right)

LS: Surround channel (left)

RS: Surround channel (right)

S: If the surround channel is monaural.

LFE (Low Frequency Effect): Deep-bass effect.

## Enjoying the sounds

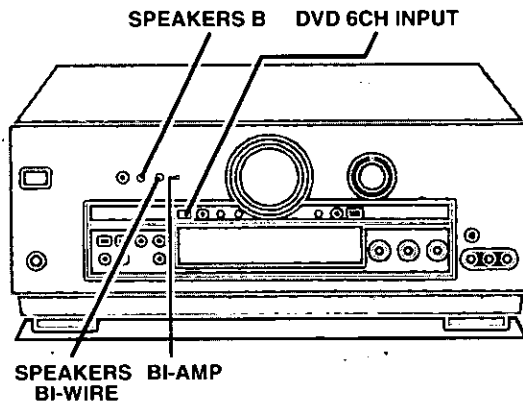

### A To switch between DVD 2 channel and 6 channel input

There may be times when you need to use analog input for DVD, for example, to enjoy sources recorded with linear PCM and multiple channel linear PCM.

Select the analog input mode to suit the source.

**DVD:** For two-channel audio.

**DVD 6CH:** For multiple channel audio.

### Press [DVD 6CH INPUT].

Each time you press the button;

DVD ↔ DVD 6CH

Input switches automatically to DVD if you press this button while another source is selected.

Once you have set the mode, that mode is engaged whenever you select "DVD."

#### Note

- DVD 6CH INPUT only works when SPEAKERS A is on and SPEAKERS B is off, or when SPEAKERS BI-WIRE is on.
- You cannot use any of the DSP sound modes while DVD 6CH INPUT is on.
- Speaker settings (⇒ page 13) are ineffective while DVD 6CH INPUT is on. Change the settings on the DVD player if necessary.
- The bi-amp turns off when you select DVD 6CH INPUT (⇒ below).

DVD 6CH INPUT

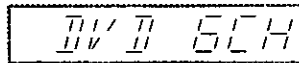

### B

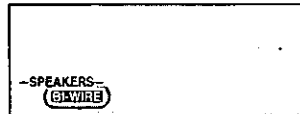
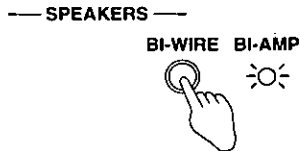

### C

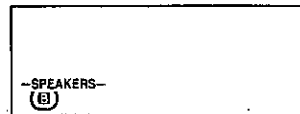
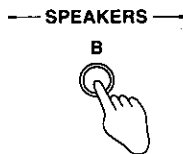

### B To enjoy bi-amp sound

By using the bi-wiring feature of this unit to connect your speakers (⇒ page 11), you are able to take advantage of two separate amplifiers for the high frequency and low frequency ranges. This enables more highly defined sound reproduction of the two ranges thus producing high quality bi-amp stereo sound.

### Ensure "BI-AMP" lights when [BI-WIRE] is selected.

BI-AMP will turn off and the indicator will go out in the following cases:

- If any of the DSP sound modes are turned on.
- If DVD 6CH INPUT is selected.

#### Note

- Before pressing [BI-WIRE], connect speakers designed for bi-wiring using bi-wiring connection.
- Do not select [BI-WIRE] if you have connected two sets of speakers to the A and B speaker terminals.

### C To use SPEAKERS B

Use SPEAKERS B if you have connected another set of speakers to the B terminals.

Sound will be heard in stereo while SPEAKERS B is on.

### Press [B].

If you don't want sound coming from the speakers connected to the A terminals, press [A] to turn them off.

## Enjoying the sounds

### Turning on the VGCA

This unit features a state-of-the-art variable gain control amplifier (VGCA). This feature cuts down greatly on noise encountered during normal use.

#### Press [VGCA].

The "VIA TONE" indicator goes out and the "ON" indicator lights when "VGCA" is selected.

"VGCA ON" is displayed, then "DISPLAY OFF" scrolls across the display. The display then turns off.

If TUNER was chosen as the source, the current frequency is shown.

#### To confirm the current display

Press [VGCA].

The display comes on for about 4 seconds.

#### To turn the VGCA off

##### • When the display is off

① Press [VGCA].

② Press [VGCA] again to turn the VGCA off.

##### • When the display is on

Press [VGCA].

#### For your reference

You can set the VGCA mode for each source.

Each source will retain the selected mode.

#### Note

- You cannot adjust tone quality (bass and treble) while the VGCA is on.
- In STEREO mode, no sound comes from the subwoofer when the VGCA is on.
- The VGCA can only be used with analog input. The VGCA is turned off if you select digital input.
- The DSP is off while the VGCA is on and sound will be in stereo.

### To have the display on constantly

The display is turned off while the VGCA is on to cut down on unnecessary noise. Do the following if you would prefer to have the display on.

- ① Turn [INPUT SELECTOR] to select a source other than TUNER.
- ② Press [VGCA] to turn the VGCA on.
- ③ After the display turns off  
**Press and hold [VGCA] for about 4 seconds until the display comes on.**

This setting remains active even if the unit is turned off. Repeat the procedure to turn the display off again.

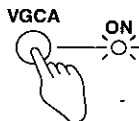
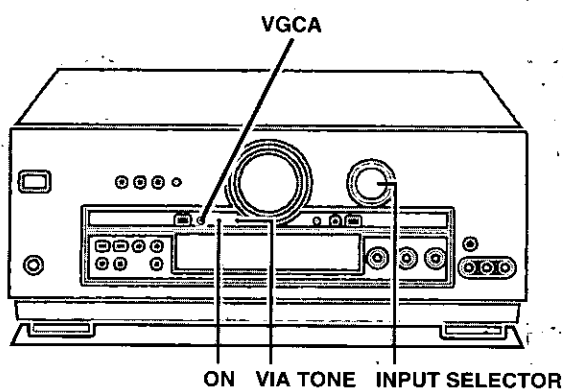

VGCA ON

← DISPLAY

[Empty display box]

## Enjoying the sounds

### A Adjusting the tone

Turn [BASS] to adjust bass.  
Turn [TREBLE] to adjust treble.

### B Adjusting the balance

Turn [BALANCE] to adjust the left/right sound balance.

### C Using the VCR 3 terminals

This button only works when "VCR 2" is selected as the input source.

Press [**VCR 2**, **VCR 3**] to select "**VCR 2**" or "**VCR 3**".

### D Adjusting the subwoofer level

You can adjust the volume of the subwoofer while listening to a source. No sound is heard from the subwoofer if "SW ---" is selected. This setting can be done for each DSP mode.

You cannot adjust the subwoofer level while the VGCA is on or if DVD 6CH INPUT is selected.

The factory setting is "SW 10".

Press [SUBWOOFER].

The current setting is shown.

Each time you press the button:

SW --- → SW MIN → SW 5 → SW 10 → SW 15 → SW MAX

To make finer adjustments

- ① Press [LEVEL] to select "SW".
- ② Press [+] or [-].

#### Note

Sound from the subwoofer can be distorted if you raise the unit's volume while subwoofer level is high. Reduce subwoofer level if this occurs.

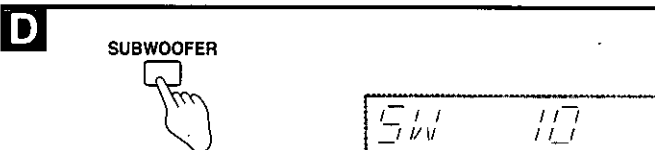
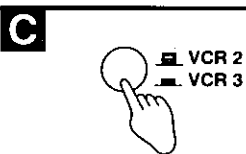
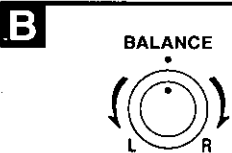
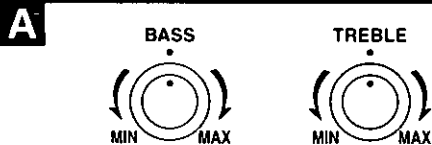
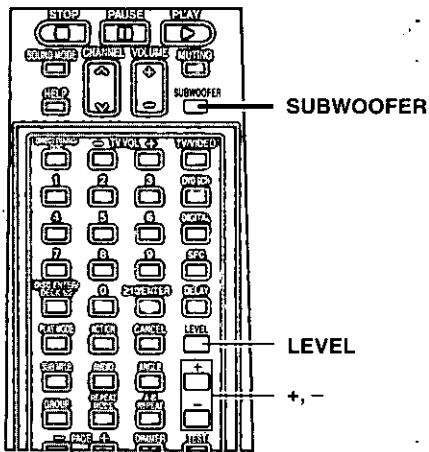
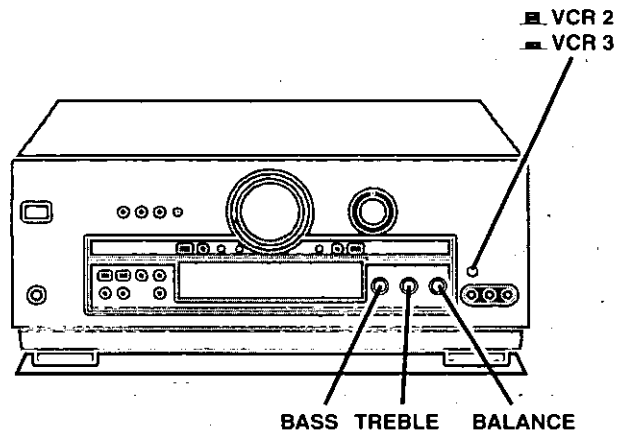

## The radio

**A**

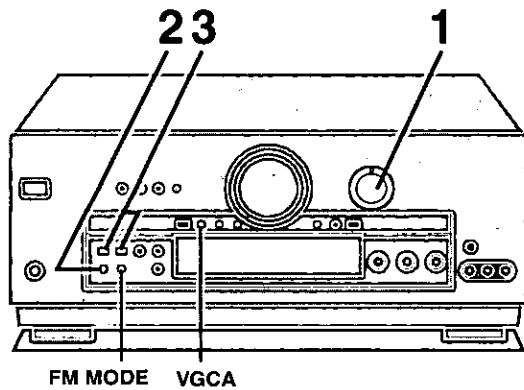

FM MODE VGCA

**1**



INPUT SELECTOR

TUNER

**2**



BAND

FM 87.9 MHz

**3**

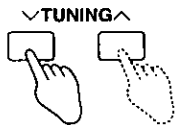

∇ TUNING ∨

TUNED STEREO  
FM 88.1 MHz

**B**

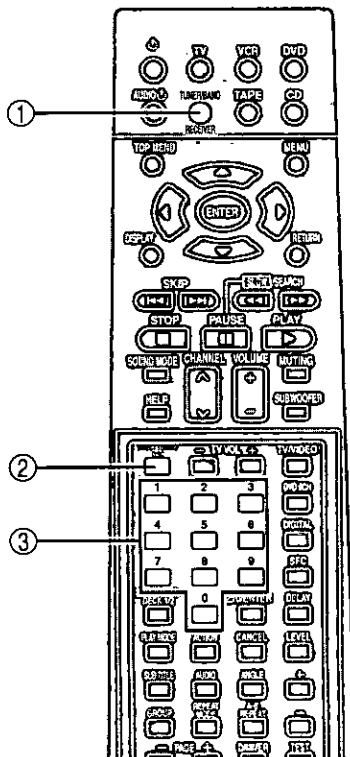

**A**

### Manual tuning

You can tune radio stations manually by selecting the station's frequency, or you can preset up to 30 stations into channels to make tuning simpler (→ page 23).

- 1** Turn [INPUT SELECTOR] to select "TUNER".
- 2** Press [BAND] to select "FM" or "AM".
- 3** Press [TUNING ∇ or ∨] to select the frequency of the station.

Tuning intervals: FM – 0.2 MHz  
AM – 10 kHz

"TUNED" lights when tuned.

"STEREO" lights during FM stereo broadcasts.

#### Automatic tuning

Hold down [TUNING ∇ or ∨] until the frequency begins to scroll. Tuning stops when a station is found. (Tuning may stop if there is interference.)

#### Improving reception

##### • FM mode

You can improve FM reception by switching reception to monaural.

Press [FM MODE].

"MONO" lights.

Press [FM MODE] again to cancel.

##### • VGCA

You can improve reception by turning the VGCA on (→ page 20).

##### • For your reference

DVD players can interfere with radio reception. Turn the DVD player off or move it further away from the antennas if this occurs.

**B**

### Direct tuning

- 1** Press [TUNER/BAND RECEIVER].  
The band changes each time you press the button.
- 2** Press [DIRECT TUNING/DISC].
- 3** Press the numbered buttons to enter the frequency.

e.g. To select 107.9 MHz, press [1] → [0] → [7] → [9]

Tuning intervals: FM – 0.1 MHz  
AM – 10 kHz

#### Note

1. If you do not press a button while the cursor is flashing, the display returns to the frequency being received.
2. If the frequency has not been input correctly, "ERROR" will be displayed.

## The radio

### Preset tuning

Choose either automatic presetting, which presets the stations the tuner can receive, or manual presetting, which allows you to select the stations to preset and the order in which they are to be preset. There are 30 channels available for presetting.

#### Remember

If a new station is preset into a channel, the old station is erased.

#### A Automatic presetting

##### Presetting FM stations

Preparation: Tune to the FM frequency where you want to begin presetting (→ page 22).

##### Press and hold [MEMORY].

The FM stations the unit can receive are preset in channels 1 to 30.

##### Presetting AM stations

Preparation: Tune to the AM frequency where you want presetting to begin (→ page 22).

##### Press and hold [MEMORY].

The AM stations the unit can receive are preset in channels 21 to 30. (FM stations are replaced if any were preset in these channels.)

During automatic presetting, the memory indicator flashes and the frequency scrolls. The memory indicator and channel numbers are displayed for a second when a station is preset (B).

The last station to be preset is displayed when presetting finishes.

#### For your reference

Even if the power supply cord is disconnected from the household AC outlet, the stations remain in memory for approximately one month.

#### C Manual presetting

Preset the stations one at a time.

- ① Tune to the station.
- ② Press [MEMORY].
- ③ Press [TUNING ∨ or ∧] to select a channel.
- ④ Press [MEMORY].

#### D Selecting channels

- 1 Press [PRESET].  
The channel number flashes for about 5 seconds.
- 2 Press [TUNING ∨ or ∧].  
Hold down the buttons to change channels faster.

#### On the remote control

Press [CHANNEL ∧ or ∨].

or

Press the numbered buttons.

For channels 1 to 9, press the corresponding number.

For channels 10 or over, press [≥10/ENTER], then the two digits.

e.g. To select channel 21: [≥10/ENTER] → [2] → [1]

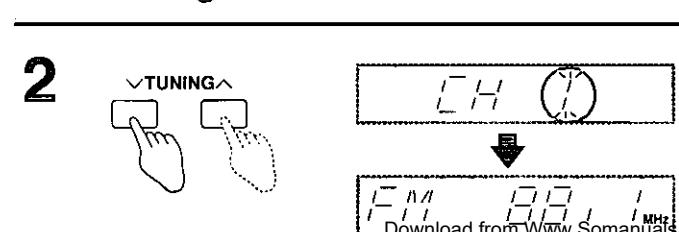
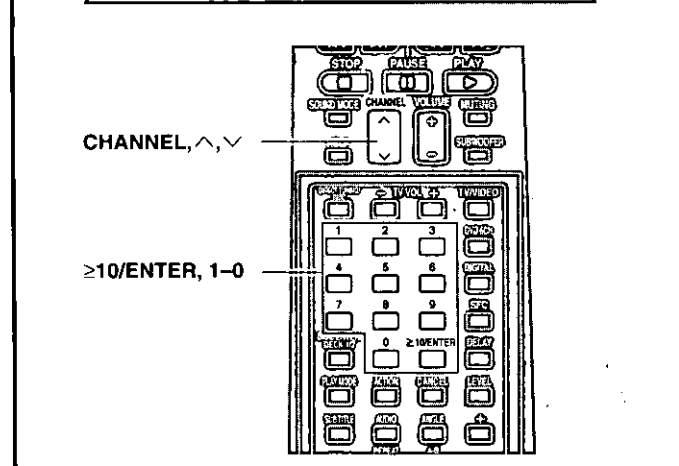
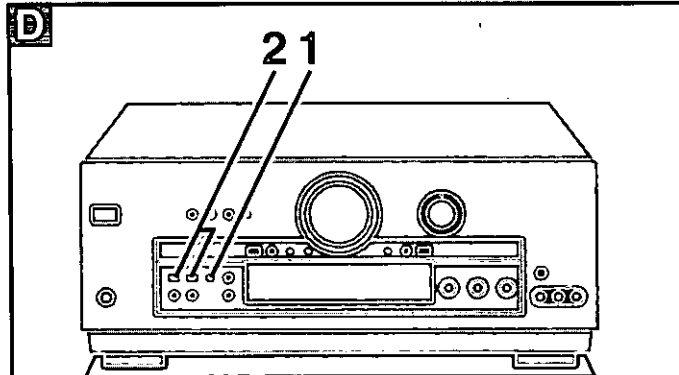
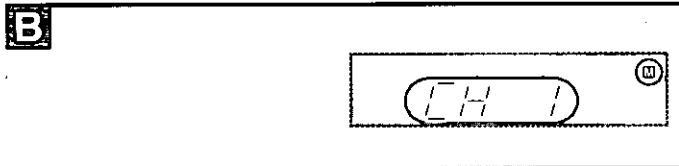
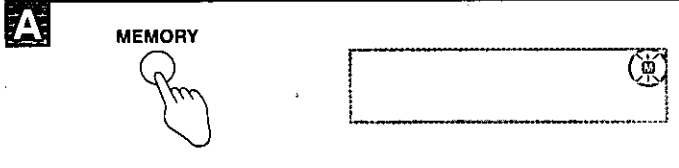
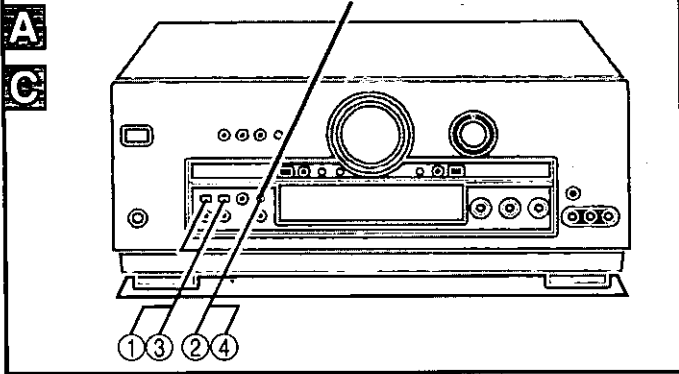

## Other functions

### A Muting the volume

#### Press [MUTING].

The message "MUTING ON NOW" runs repeatedly from right to left across the display as long as the muting function is on.

#### To cancel

Press [MUTING].

Muting is also canceled when the unit is turned off.

### B Using the TAPE MONITOR

Use the tape monitor if you have connected a graphic equalizer to the TAPE terminals.

#### Press [TAPE MONITOR].

The "TAPE MONITOR" indicator lights and the tape monitor comes on.

Sources other than TAPE can still be selected with [INPUT SELECTOR] while the "TAPE MONITOR" indicator is on.

Press [TAPE MONITOR] again to turn the tape monitor off.

(⇒ See "Making a recording" on page 25 for details on how to use the tape monitor during recording.)

#### Note

- The tape monitor cannot be used when input is digital and turns off if you select digital input.
- Depending on the setting, the graphic equalizer can cause distortion.

### C When using the unit in a darkened room

Dimming the display and turning off the white lights (SA-DA20 only) can improve video viewing in dark or dimly lit rooms.

#### Press [DIMMER].

Repeat to turn on again.

The settings remain even after the unit is turned off.

### D Using headphones

#### ① Press [A], [B], or [BI-WIRE] to turn off the speakers.

Turning the speakers off automatically engages STEREO mode and ensures no sound is heard from the subwoofer.

(Sound will seem unusual if you use another DSP mode.)

#### ② Reduce the volume.

#### ③ Connect the headphones (not included).

Plug type: 6.3 mm (1/4") stereo

#### ④ Adjust the volume.

#### Note

Avoid listening for prolonged periods of time to prevent hearing damage.

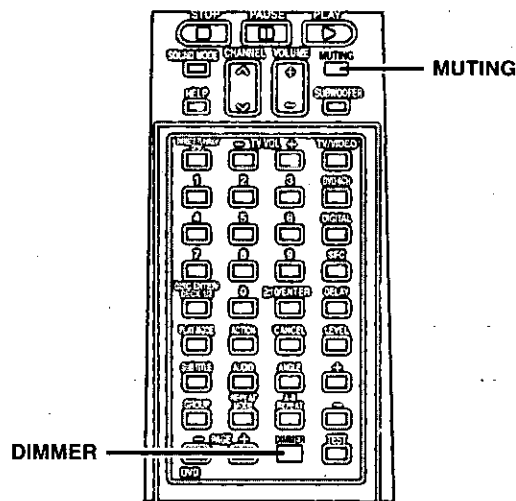
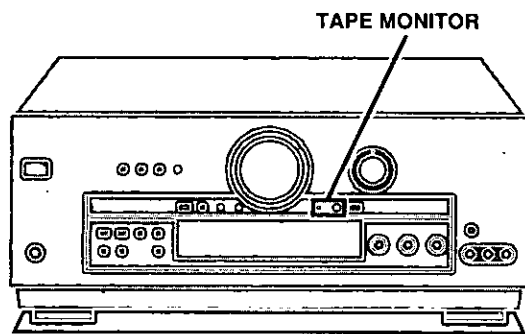

A

MUTING

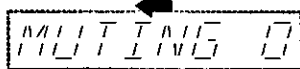

B

TAPE MONITOR

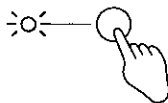

C

DIMMER



D

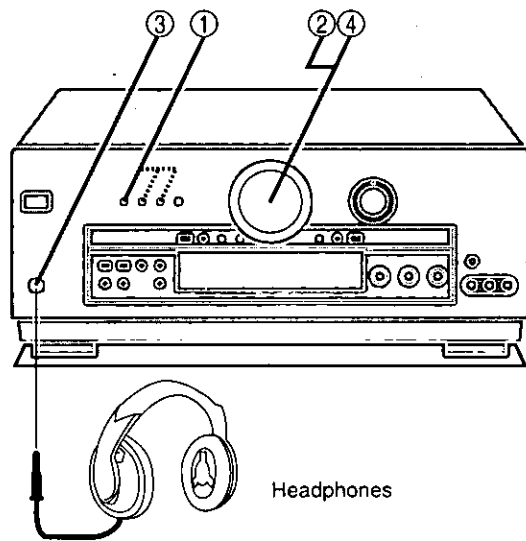

Headphones



## Making a recording

### Note

- You cannot record a source connected through a digital terminal. When recording CD, DVD, or TV, ensure the source is connected through the corresponding analog terminals (→ pages 6–7) and “ANALOG” input is selected (→ page 18).
- When you select DVD 6CH INPUT mode, only sound from the front left and right channels is recorded.

### A Recording on a tape deck or VCR

You can record to a tape deck connected to TAPE REC (OUT) or to a VCR connected to VCR 1 OUT.

See the recording unit's operating instructions for details on how to prepare it for recording.

When recording with a tape deck, you can record any source except TAPE.

When recording with a VCR, you can record any source except TAPE or VCR 1.

**1** Turn [INPUT SELECTOR] to select the source to be recorded.

**2** If you selected “VCR 2” in step 1, set [VCR 2, VCR 3] to the required position.

**3** Begin recording.  
Follow your recording unit's operating instructions.

**4** Begin the source to be recorded.  
Follow your equipment's operating instructions.

### B To monitor sound being recorded onto a tape deck

It is possible to check the sound being recorded if your tape deck is a 3 head system.

Press [TAPE MONITOR] on this unit and set the monitor button on the tape deck to “TAPE”.

Press [TAPE MONITOR] once again to turn it off.

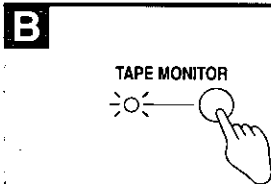
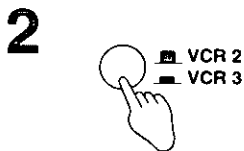
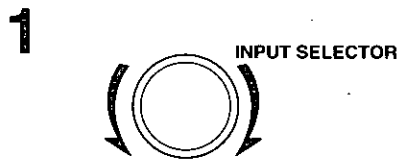
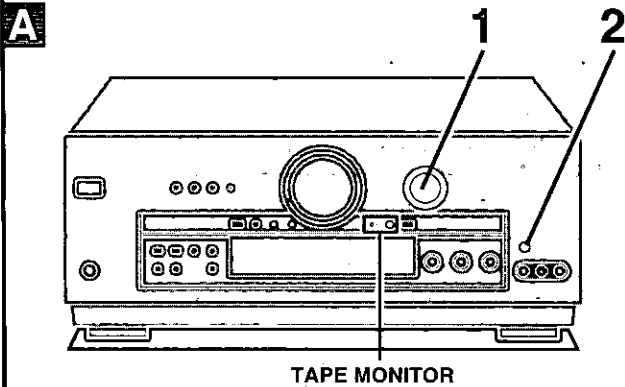

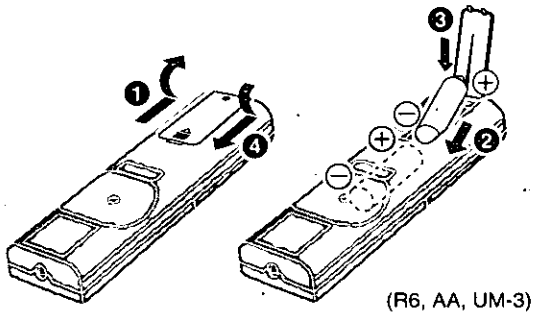
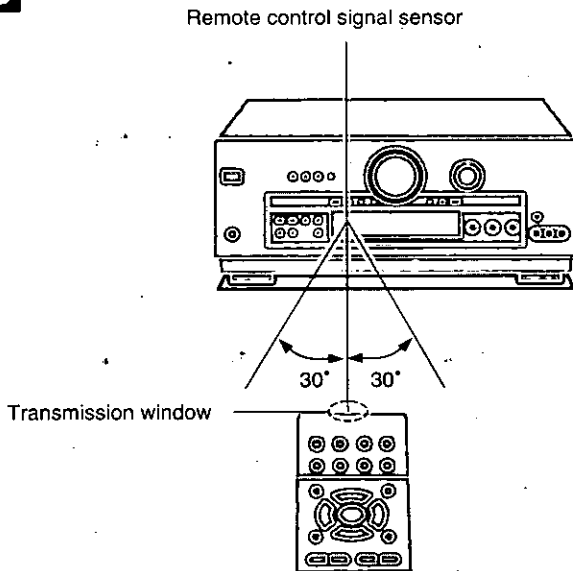
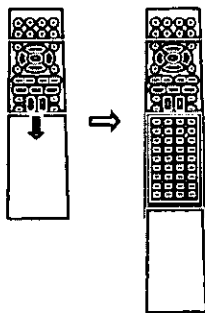
**A****B****C**

## Remote control

Apart from the receiver, this remote control can also operate Panasonic or Technics cassette decks, CD players, televisions, video decks and DVD players, provided they have remote control sensors.

- For details on operating other equipment, see the instruction manual provided with the specific unit.
- Some models cannot be operated by this remote control.
- Actual operations depend on your equipment and software.

You can also change the remote control code to operate televisions, video decks, and DVD players manufactured by other companies (⇒ page 31).

### **A** Batteries

- Insert so the poles (+ and -) match those in the remote control.
- Do not use rechargeable type batteries.

#### Do not;

- mix old and new batteries.
- use different types at the same time.
- heat or expose to flame.
- take apart.
- short circuit.
- attempt to recharge alkaline or manganese batteries.
- use batteries if the covering has been peeled off.

Mishandling of batteries can cause electrolyte leakage which can damage items the fluid contacts and may cause a fire.

If electrolyte leaks from the batteries, consult your dealer.

Wash thoroughly with water if electrolyte comes in contact with any part of your body.

Remove if the remote control is not going to be used for a long period of time. Store in a cool, dark place.

Replace if the unit does not respond to the remote control even when held close to the front panel.

### **B** Use

Aim at the sensor, avoiding obstacles, at a maximum range of 7 meters (23 feet) directly in front of the unit.

- Keep the transmission window and the unit's sensor free from dust.
- Operation can be affected by strong light sources, such as direct sunlight, and the glass doors on cabinets.

#### Do not;

- put heavy objects on the remote control.
- take the remote control apart.
- spill liquids onto the remote control.

### **C** How to open the remote control

**Button guide**

Buttons 5, 15, 18 and 19 function in the same way as the controls on the main unit.

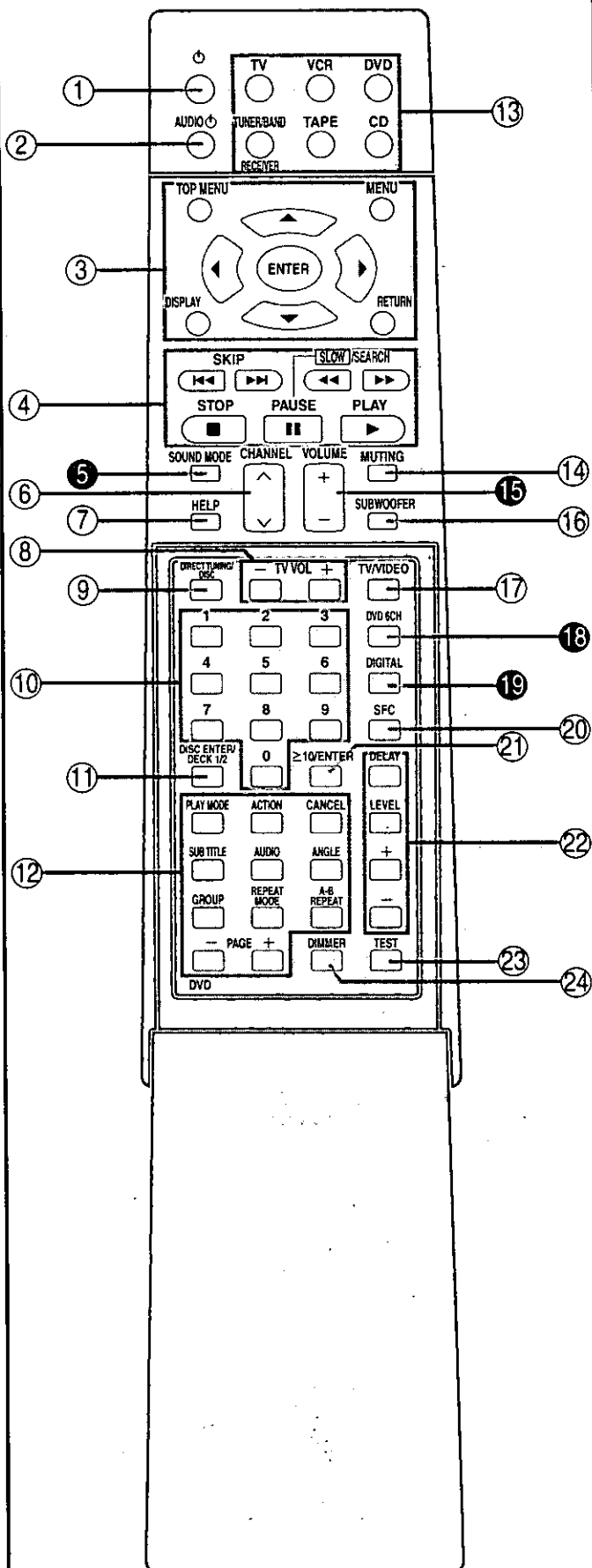

- ① [⏻]  
for turning the equipment on and off  
..... [RCVR], [DVD/CD], [TV], [VCR], [TAPE]
- ② [AUDIO ⏻]  
for turning audio equipment and DVD player off..... [RCVR]
- ③ [TOP MENU, MENU, DISPLAY, RETURN, ENTER, ▲, ▼, ◀, ▶]  
for operating a DVD player..... [DVD/CD]
- ④ [SKIP ◀▶], SLOW/SEARCH ◀▶, STOP ■, PAUSE II, PLAY ▶]  
for controlling disc and tape play  
..... [DVD/CD], [VCR], [TAPE]
- ⑤ [SOUND MODE]  
for selecting the DSP sound mode ..... [RCVR]
- ⑥ [CHANNEL, ▲, ▼]  
for changing channels sequentially  
..... [RCVR], [TV], [VCR]
- ⑦ [HELP]  
for displaying help messages and confirming the remote control mode ..... [RCVR]
- ⑧ [- TV VOL +]  
for adjusting the television's volume..... [TV]
- ⑨ [DIRECT TUNING/DISC]  
for selecting radio stations by frequency and disc number  
..... [RCVR], [DVD/CD]
- ⑩ [1, 2, 3, 4, 5, 6, 7, 8, 9, 0]  
for selecting numbers  
..... [RCVR], [DVD/CD], [TV], [VCR]
- ⑪ [DISC ENTER/DECK 1/2]  
for confirming disc selection and selecting deck 1 or 2  
..... [DVD/CD], [TAPE]
- ⑫ [PLAY MODE, ACTION, CANCEL, SUB TITLE, AUDIO, ANGLE, GROUP, REPEAT MODE, A-B REPEAT, - PAGE +]  
for operating a DVD player..... [DVD/CD]
- ⑬ [TV, VCR, DVD, TUNER/BAND RECEIVER, TAPE, CD]  
for selecting input source and switching the remote control mode..... [RCVR], [DVD/CD], [TV], [VCR], [TAPE]  
One of these buttons lights when you press any other button to indicate the current remote control mode.
- ⑭ [MUTING]  
for muting the volume ..... [RCVR]
- ⑮ [VOLUME, +, -]  
for adjusting the volume ..... [RCVR]
- ⑯ [SUBWOOFER]  
for adjusting subwoofer output level..... [RCVR]
- ⑰ [TV/VIDEO]  
for selecting the television's input mode ..... [TV]
- ⑱ [DVD 6CH]  
for selecting the DVD 6CH INPUT mode..... [RCVR]
- ⑲ [DIGITAL]  
for selecting the DIGITAL INPUT mode ..... [RCVR]
- ⑳ [SFC]  
for selecting SFC mode..... [RCVR]
- ㉑ [≥10/ENTER]  
for entering two digit numbers and confirming channel selection on some equipment  
..... [RCVR], [DVD/CD], [TV], [VCR]
- ㉒ [DELAY, LEVEL, +, -]  
for adjusting speaker delay time and output level ... [RCVR]
- ㉓ [TEST]  
for starting the speaker test signal ..... [RCVR]
- ㉔ [DIMMER]  
for dimming the display ..... [RCVR]

**RCVR** **Operating the receiver**

Refer to the pages in the main operating instructions for further details (e.g. 18).

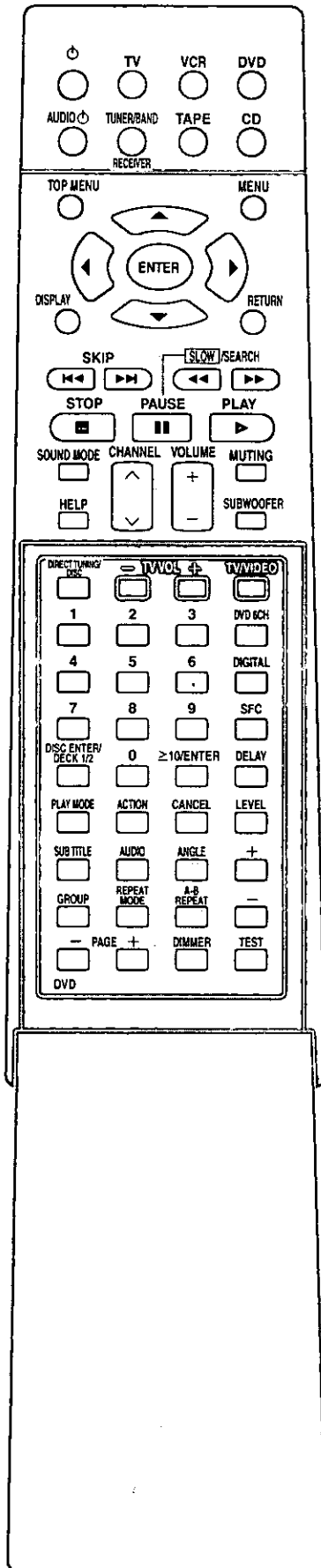

To turn the unit on/off	TUNERBAND RECEIVER
To turn off the receiver, cassette deck, CD player and DVD player	AUDIO
To select an input source and switch the remote control to each operation mode	TV VCR DVD TUNERBAND TAPE CD RECEIVER
To adjust the volume	VOLUME 
To select the DSP sound mode (18)	SOUND MODE 
To select the SFC mode (18)	SFC 
To start a test signal (15)	TEST 
To select the speaker channel and adjust its output level (15, 17, 21)	LEVEL
To adjust subwoofer output level (21)	SUBWOOFER 
To change the surround channel delay time (17)	DELAY
To select DVD 6CH INPUT mode (19)	DVD 6CH 
To select DIGITAL INPUT mode (18)	DIGITAL 
To mute the volume (24)	MUTING 
To dim the display (24)	DIMMER 
To display help messages and confirm the remote control mode (33)	HELP 
To select "FM" or "AM" (22)	TUNERBAND RECEIVER
To change radio channels sequentially (23) (Preset tuning)	CHANNEL 
To select radio channels directly (23) (Preset tuning)	1 2 3 4 5 6 7 8 9 0 ≥10/ENTER
To select radio stations by frequency (22) (Direct tuning)	DIRECT TUNING/ DISC 1 2 3 4 5 6 7 8 9 0

# DVD/CD Operating a DVD or CD player

To turn the DVD player on/off	
To turn the CD player on/off	
[5 disc changer only] To start play from a specific disc Press the numbered button within 3 seconds of pressing [DIRECT TUNING/DISC].	
[MEGA CD changer only] To start play from a specified disc (When selecting discs, [≥10/ENTER] does not respond to touch.)  "MEGA CD changer" means any Technics CD changer that takes more than 50 discs.	
To skip to the beginning of a track or chapter	
To start play	
To display the top menu	
To display the menu	
To display the on-screen menu icons	
To return to the previous menu	
To select items Press to select items after you press [TOP MENU], [MENU], or [DISPLAY].	
To enter the selected items	

To clear the program	
To display the random play screen or program play screen	
To change subtitles	
To change soundtracks	
To select a repeat play mode	
To specify start and finish points for A-B repeat	
To change angles	
To pause play	
To search through the disc	
To start slow-motion play	
To view frame-by-frame	
To start play from a selected track or chapter	
[DVD Audio only] To select a group	
[DVD Audio only] To select still pictures	
To display player menus	
To stop play	

## Remote control

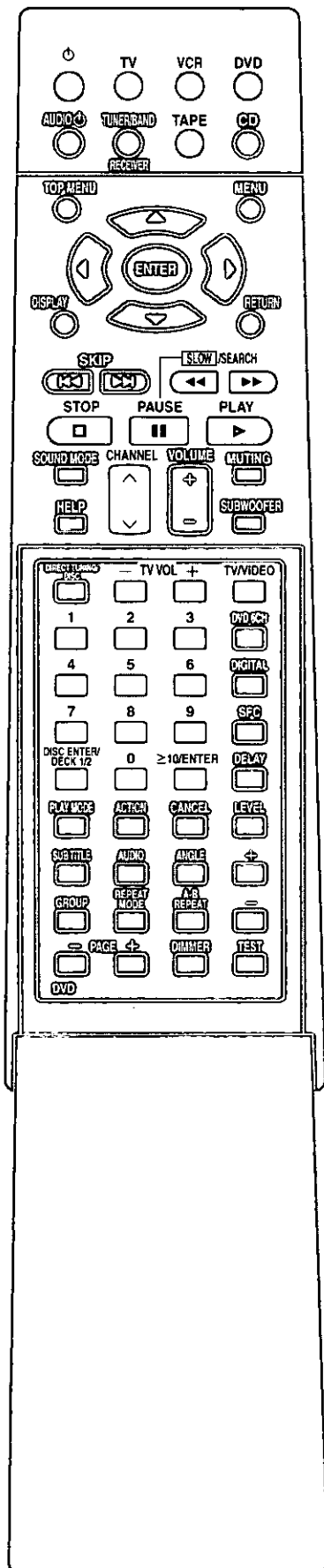

### TV Operating a TV

To turn the TV on/off	
To select the television's input mode	TV/VIDEO 
To change channels sequentially	CHANNEL 
To select channels directly [≥10/ENTER] is used to confirm channel selection on some televisions manufactured by other companies.	
To adjust the television's volume	- TV VOL + 

### VCR Operating a VCR

To turn the VCR on/off	VCR
To change channels sequentially	CHANNEL 
To select channels directly [≥10/ENTER] is used to confirm channel selection on some VCRs manufactured by other companies.	
To start play	PLAY 
While the tape is stopped To fast-forward or rewind	SLOW/SEARCH 
To pause play	PAUSE 
To stop play	STOP 

### TAPE Operating a cassette deck

To turn the deck on/off	TAPE
Only when using a double cassette deck To select deck 1 or 2	DISC ENTER/DECK 1/2 
To start play	PLAY 
While the tape is stopped To fast-forward or rewind With TPS-equipped decks, you can move to the beginning or end of a track by pressing these buttons while the tape is playing.	SLOW/SEARCH 
To pause play	PAUSE 
To stop play	STOP 

## To change the remote control codes

Change the remote control code:

- To operate a Panasonic or Technics TV, VCR, or DVD player with a different code.
- To operate another brand of TV, VCR, or DVD player.

### Note

- If there is more than one code number indicated in the code table, repeat the procedure until you find a code number which switches the component on or off.
- Even after changing the code there may be cases where certain operations cannot be done or operation is not possible at all.
- Changes to the codes are canceled when the remote control's batteries are replaced. Reenter the code.

**Hold down the button corresponding to the component you wish to operate.**

**Continue to hold the button down and...**

**Aim the remote control at the component you wish to operate and carefully and slowly press the numbered buttons to enter the appropriate two-digit code.**  
(Refer to the table below.)

When the code is entered, the remote control automatically outputs the on/off signal.

If you change the code correctly, the component switches on or off.

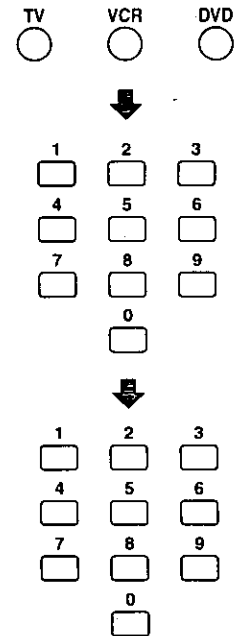

## Code lists

TV		VCR		DVD	
Manufacturer	Code No.	Manufacturer	Code No.	Manufacturer	Code No.
Panasonic	01, 02, 26	Panasonic	01, 02, 09, 33	Panasonic	01
Sony	04	Sony	05, 06, 07, 35, 36, 37	Denon	01, 17
Fisher	14	Fisher	13, 14, 15, 18, 34	Ferguson	02
G.E.	02, 03, 07, 09	Funai	08, 30	Hitachi	11
GoldStar	07, 15	G.E.	02, 03, 11	JVC	09
Hitachi	05, 07	GoldStar	27	Kenwood	15
JVC	12	Hitachi	09, 10, 11	Mitsubishi	06
LXI	03, 06, 07, 10, 14, 15	JVC	19, 25, 31, 38, 39, 40	Nordmende	02
Magnavox	06, 07, 11, 15, 22	LXI	10, 13, 14, 15, 18, 27, 30	Philips	04, 16
Mitsubishi	07, 15, 16, 21	Magnavox	02, 09, 12	Pioneer	03
NEC	07, 15	Mitsubishi	21, 22, 28, 29	Raite	13
Philco	06, 07	NEC	19, 25, 31, 38	RCA	02
Philips	06	Philco	02, 09, 12, 30	Saba	02
Pioneer	02, 10, 19	Philips	02, 09, 12	Sampo	14
Quasar	02	Pioneer	09	Samsung	10
RCA	03, 07, 09, 13, 23, 24, 25	Quasar	01, 02, 09, 33	Sharp	08
Sanyo	14	RCA	02, 03, 04, 09, 10, 11, 12, 23, 24, 26	Sony	05
Sharp	08, 21	Sanyo	14, 18, 34	Thomson	02
Sylvania	06, 07, 15	Sharp	16, 17	Toshiba	04
Symphonic	17	Shintom	32	Yamaha	01
Toshiba	10, 21	Sylvania	02, 09, 12, 30	Zenith	07, 12
Zenith	18, 20	Symphonic	30	Technics	01
		Toshiba	23, 24		
		Zenith	20		





Remote control



# Troubleshooting guide

Before requesting service, make the below checks. If you are in doubt about some of the check points, or if the remedies indicated in the chart do not solve the problem:

In the U.S.A., contact the Panasonic Customer Call Center at 1-800-211-7262, or web site (<http://www.panasonic.com>).

In Canada, contact Panasonic Canada Inc. Customer Care Centre at 905-624-5505, or web site ([www.panasonic.ca](http://www.panasonic.ca)), or the authorized servicentre nearest you.

<b>Common problems</b>		<b>Ref. Pages</b>
<p><b>No power.</b></p>	 <ul style="list-style-type: none"> <li>• Ensure the power cord is connected.</li> </ul>	<p>9</p>
<p><b>No sound.</b></p>	 <ul style="list-style-type: none"> <li>• Turn the volume up.</li> <li>• Turn muting off.</li> <li>• Check connections to speakers and other equipment.</li> <li>• Turn on the speakers.</li> <li>• Turn off the tape monitor.</li> <li>• Select the correct source.</li> <li>• Change the DIGITAL input setting to suit the type of connection you have made.</li> <li>• Check that the digital signals can be decoded by this unit.</li> <li>• Turn PCM FIX or DTS FIX off.</li> </ul>	<p>18 24 6-11 18 24 18 12-13</p>
<p><b>Sound stops. "OVERLOAD" appears on the display.</b></p>	 <ul style="list-style-type: none"> <li>• Switch off the unit, determine and correct the cause, then switch the unit on. Causes include shorting of the positive and negative speaker wires, using speakers with an impedance lower than rated for this unit, straining of the speakers through excessive volume or power, and using the unit in a hot environment.</li> <li>• Use speakers with the right impedance rating.</li> </ul>	<p>— 10-11</p>
<p><b>"F 70" appears on the display.</b></p>	 <ul style="list-style-type: none"> <li>• Turn the unit off, disconnect the AC power supply cord, then reconnect and turn the unit on. Consult your dealer if "F 70" remains on the display.</li> </ul>	<p>—</p>
<p><b>The picture doesn't appear on the television.</b></p>	 <ul style="list-style-type: none"> <li>• Change the television's input mode to suit the connections between this unit and the television.</li> </ul>	<p>—</p>

<b>DSP sound modes</b>		<b>Ref. Pages</b>
<p><b>Sound is not heard from the center, surround, or subwoofer speakers.</b></p>	 <ul style="list-style-type: none"> <li>• Ensure the size settings for your speakers are correct.</li> <li>• Check the DSP sound mode.</li> <li>• Turn off the VGCA.</li> </ul>	<p>12-13 16-17 20</p>
<p><b>DSP sound modes cannot be selected.</b></p>	 <ul style="list-style-type: none"> <li>• Turn off the VGCA.</li> <li>• Turn SPEAKERS B off.</li> <li>• Turn DVD 6CH INPUT off.</li> </ul>	<p>20 19 19</p>

<b>Radio</b>		<b>Ref. Pages</b>
<p><b>The radio cannot be tuned in or there is a lot of noise and interference.</b></p>	 <ul style="list-style-type: none"> <li>• Adjust the position of the FM or AM antenna.</li> <li>• Reduce the treble.</li> <li>• Turn on the VGCA.</li> <li>• Turn off nearby televisions, video decks, DVD players, and satellite receivers.</li> <li>• You may need an outdoor antenna or an antenna with more elements.</li> <li>• Separate the antenna from other cables, leads, and appliances.</li> </ul>	<p>8 21 20 22 8 —</p>

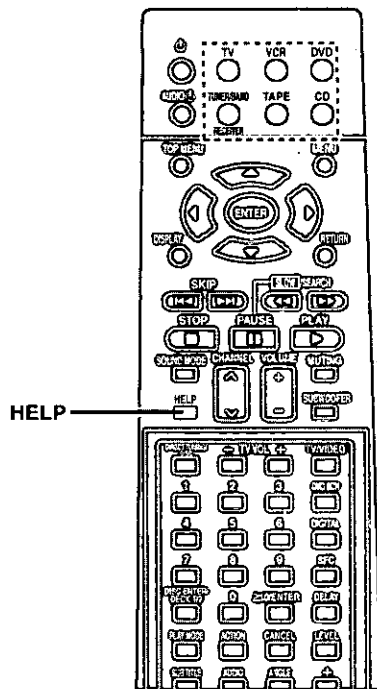
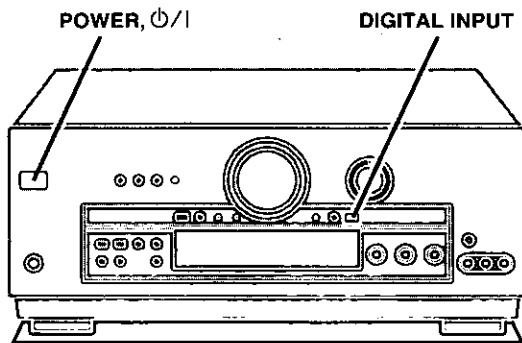

**A****B****A**

## The HELP function

If you make a mistake in operation or if sound output stops, the HELP function displays information that indicates how you can remedy the situation.

If "ERROR" or scrolling characters ("SPEAKER OFF NOW", for example) appear on the display, do the following.

### Press [HELP].

The remedy for the situation is displayed.

One of the source buttons (TV, VCR, DVD, TUNER/BAND RECEIVER, TAPE, CD) lights to indicate the current remote control mode.

**B**

## The RESET function

While the unit is on

**While pressing and holding [DIGITAL INPUT], press and hold [POWER,  $\phi$ /I] until "RESET" appears on the display.**

The operation settings for the unit will be initialized to the settings made at the time of shipment.

However, any preset radio stations will not be erased.

## Maintenance

### If the surfaces are dirty

To clean this unit, wipe with a soft, dry cloth.

- Never use alcohol, paint thinner or benzine to clean this unit.
- Before using chemically treated cloth, read the instructions that came with the cloth carefully.

## Product Service

Do not attempt to remove the cover (s) or repair the unit yourself. Refer servicing to qualified personnel only.

### Product information

For product service, product information or assistance with product operation, refer to the servicenter directory.

The model number and serial number of this product can be found on either the back or the bottom of the unit.

Please note them in the space provided below and keep for future reference.

MODEL NUMBER \_\_\_\_\_

SERIAL NUMBER \_\_\_\_\_

# Specifications (IHF'78)

## ■ AMPLIFIER SECTION

**Rated minimum sine wave RMS power output**

**20 Hz–20 kHz both channels driven**

**0.05 % total harmonic distortion**

100 W per channel (6 Ω)

**1 kHz continuous power output both channels driven**

0.05 % total harmonic distortion 105 W per channel (6 Ω)

**Total harmonic distortion**

rated power at 20 Hz–20 kHz 0.05 % (6 Ω)

half power at 1 kHz 0.03 % (6 Ω)

**Power bandwidth**

both channels driven, –3 dB 10 Hz–100 kHz (6 Ω, 0.9 %)

**Power output at the DVD 6CH operation**

20 Hz–20 kHz (each channels driven)

0.05 % total harmonic distortion

Front 2 x 100 W (6 Ω)

Center 100 W (6 Ω)

Surround 2 x 100 W (6 Ω)

**Low frequency damping factor** 30 (6 Ω)

**Load impedance**

Front

A or B 4–8 Ω

A and B 8 Ω

BI-WIRE 6–8 Ω

Center 6–8 Ω

Surround 6–8 Ω

**Frequency response**

PHONO RIAA standard curve ±0.8 dB

CD, DVD, TV, VCR 1, VCR 2, VCR 3, TAPE

10 Hz–100 kHz, ±3 dB

**Input sensitivity**

PHONO 0.4 mV (3 mV, IHF '66)

CD, DVD, TV, VCR 1, VCR 2, VCR 3, TAPE

27 mV (200 mV, IHF '66)

**S/N (IHF A) (VGCA ON)**

PHONO 80 dB (80 dB, IHF '66)

CD, DVD (L/R/C/LS/RS), TV, VCR 1, VCR 2, VCR 3, TAPE

113 dB (IHF A, Rated Power, S=2 V), 90 dB (100 dB, IHF '66)

**Input impedance**

PHONO 47 kΩ

CD, DVD, TV, VCR 1, VCR 2, VCR 3, TAPE 22 kΩ

**Tone controls**

BASS 50 Hz, +10 to –10 dB

TREBLE 20 kHz, +10 to –10 dB

**Subwoofer frequency response (–6 dB)** 7–200 Hz

<b>Digital input</b>	
Optical	2
Coaxial	1

## ■ FM TUNER SECTION

**Frequency range** 87.9–107.9 MHz

**Sensitivity** 11.2 dBf (2 μV, IHF '58)

**50 dB quieting sensitivity**

MONO 18.3 dBf (4.5 μV, IHF '58)

STEREO 38.3 dBf (45 μV, IHF '58)

**Total harmonic distortion**

MONO 0.2 %

STEREO 0.3 %

**S/N**

MONO 73 dB

STEREO 67 dB

**Frequency response** 20 Hz–15 kHz, +1 dB, –2 dB

**Alternate channel selectivity** 65 dB

**Capture ratio** 1.5 dB

**Image rejection at 98 MHz** 40 dB

**Spurious response rejection at 98 MHz** 75 dB

**AM suppression** 50 dB

**Stereo separation**

1 kHz 40 dB

10 kHz 30 dB

**Antenna terminal** 75 Ω (unbalanced)

## ■ AM TUNER SECTION

**Frequency range** 530–1710 kHz

**Sensitivity** 20 μV, 330 μV/m

**Selectivity** 55 dB

**IF rejection at 1000 kHz** 50 dB

## ■ VIDEO SECTION

**Output voltage at 1 V input (unbalanced)** 1±0.1 Vp-p

**Maximum input voltage** 1.5 Vp-p

**Input/output impedance** 75 Ω

## ■ GENERAL

**Power supply** AC 120 V, 60 Hz

**Power consumption** 400 VA 310 W

**Dimensions (W x H x D)**

[SA-DA20] 430 x 180 x 370 mm

(16-15/16" x 7-3/32" x 14-9/16")

[SA-DA15] 430 x 158 x 370 mm

(16-15/16" x 6-7/32" x 14-9/16")

**Mass**

[SA-DA20] 13.7 kg (30.2 lb.)

[SA-DA15] 11.7 kg (25.8 lb.)

**Power consumption in standby mode: 1 W**

## ■ DIN POWER (1 kHz T.H.D. 1 %)

2 x 100 W (6 Ω)

### Notes:

- Specifications are subject to change without notice. Mass and dimensions are approximate.
- Total harmonic distortion is measured by the digital spectrum analyzer.

**Panasonic**

**Technics**

**Quasar**

**For Product Information, Operating Assistance, Literature Request, Dealer Locations, and all Customer Service inquiries please contact:  
1-800-211-PANA(7262), Monday-Friday 9 am-9 pm; Saturday-Sunday 9 am-7 pm, EST.**

**Web Site: <http://www.panasonic.com>  
You can purchase parts, accessories or locate your nearest servicenter by visiting our Web Site.**

**Accessory Purchases**

1-800-332-5368 (Customer Orders Only)  
Panasonic Services Company 20421 84th Avenue South, Kent, WA 98032  
(6 am to 5 pm Monday-Friday; 6 am to 10:30 am Saturday; PST)  
(Visa, MasterCard, Discover Card, American Express, Check)

<b>Factory Servicenters Locations</b>			
<p><b>CALIFORNIA</b> 6550 Katella Avenue Cypress, CA 90630</p> <p>800 Dubuque Avenue S. San Francisco CA 94080</p> <p>3878 Ruffin Road Suite A San Diego, CA 92123</p> <p><b>COLORADO</b> 1640 South Abilene Street Suite D Aurora, CO 80012</p> <p><b>FLORIDA</b> 3700 North 29<sup>th</sup> Avenue Suite 102 Hollywood, FL 33020</p>	<p><b>GEORGIA</b> 8655 Roswell Road Suite 100 Atlanta, GA 30350</p> <p><b>ILLINOIS</b> 9060 Golf Road Niles, IL 60714</p> <p>1703 North Randall Road Elgin, IL 60123 (Pick-up/Drop-off only)</p> <p><b>MARYLAND</b> 62 Mountain Road Glen Burnie, MD 21061</p> <p><b>MASSACHUSETTS</b> 60 Glacier Drive Suite G Westwood, MA 02090</p>	<p><b>MINNESOTA</b> 7850-12<sup>th</sup> Avenue South Airport Business Center Bloomington, MN 55425</p> <p><b>OHIO</b> 2236 Waycross Road Civic Center Plaza Forest Park, OH 45240</p> <p><b>PENNSYLVANIA</b> 2221 Cabot Blvd. West Suite B Langhorne, PA 19047</p>	<p><b>TEXAS</b> 13615 Welch Road Suite 101 Farmers Branch TX 75244</p> <p><b>WASHINGTON</b> 20425-84<sup>th</sup> Avenue South Kent, WA 98032</p>
			<p><b>HAWAII</b> 99-859 Iwaiwa Street Aiea, Hawaii 96701 Phone (808) 488-1996 Fax (808) 486-4369</p>

**Reference**

**Service in Puerto Rico**  
**Matsushita Electric of Puerto Rico, Inc. Panasonic Sales Company/Factory Servicenter:**  
**Ave. 65 de Infanteria, Km. 9.5, San Gabriel Industrial Park, Carolina, Puerto Rico 00985**  
**Phone (787) 750-4300 Fax (787) 768-2910**

F12030 As of DEC '00

# Warranty (U.S.A.)

Panasonic Consumer Electronics Company,  
Division of Matsushita Electric Corporation  
of America  
One Panasonic Way,  
Secaucus, New Jersey 07094

Panasonic Sales Company, Division of Matsushita Electric  
Corporation of Puerto Rico, Inc.  
Ave. 65 de Infantería, Km. 9.5, San Gabriel Industrial  
Park, Carolina, Puerto Rico 00985

## Panasonic/Technics Audio Products Limited Warranty

Panasonic Consumer Electronics Company or Panasonic Sales Company (collectively referred to as "the warrantor") will repair this product with new or refurbished parts in the event of a defect in materials or workmanship, free of charge, in the U.S.A. or Puerto Rico as follows (all time periods start from the date of original purchase):

**AUDIO PRODUCTS**—labor and parts for one (1) year.

**ALL AUDIO RACKS (cabinets)**—parts only 30 days.

**TECHNICS STAND ALONE SPEAKERS, SUBWOOFER SPEAKERS**—labor and parts for three (3) years.

**USB READER-WRITER, PERSONAL COMPUTER CARD ADAPTERS**—(when applicable)—exchange defective unit with a new of refurbished one for one (1) year.

**ACCESSORIES—HEADPHONES, CARTRIDGES, MICROPHONES, ADAPTERS**—labor and parts for ninety (90) days.

**RECHARGEABLE BATTERY**—(when applicable)—exchange defective item for new one for ten (10) days. Non-rechargeable batteries are not warranted.

**SD MEMORY CARDS, RECHARGEABLE BATTERY PACK**—(when applicable)—exchange defective item for new one for ninety (90) days. Non-rechargeable battery packs are not warranted.

Carry-in or mail-in service in the U.S.A. can be obtained during the warranty period by contacting a Panasonic Services Company (PASC) Factory Servicenter listed in the Servicenter Directory. Or call toll free, 1-800-211-7262 to locate a PASC authorized Servicenter. Carry-in or mail-in service in Puerto Rico can be obtained during the warranty period by calling the Panasonic Sales Company telephone number listed in the Servicenter Directory.

This warranty is extended only to the original purchaser. A purchase receipt or other proof of date of original purchase will be required before warranty service is rendered.

This warranty only covers failures due to defects in materials and workmanship which occur during normal use and does not cover normal

wear to the stylus (when applicable) or a dealer installed cartridge or stylus. The warranty does not cover damages which occur in shipment or failures which are caused by products not supplied by the warrantor, or failures which result from accident, misuse, abuse, neglect, mishandling, faulty installation, misapplication, set-up adjustments, maladjustment of consumer controls, improper operation or maintenance, improper antenna, inadequate signal reception or pick-up, alteration, modification, power line surge, improper voltage supply, lightning damage, commercial use, such as; hotel, office, restaurant, or other business or rental use of the product, or service by anyone other than a PASC Factory Servicenter or a PASC authorized Servicenter, or damage that is attributable to acts of God.

### LIMITS AND EXCLUSIONS

There are no express warranties except as listed above.

THE WARRANTOR SHALL NOT BE LIABLE FOR INCIDENTAL OR CONSEQUENTIAL DAMAGES RESULTING FROM THE USE OF THIS PRODUCT, OR ARISING OUT OF ANY BREACH OF THIS WARRANTY, INCLUDING WITHOUT LIMITATION, DAMAGE TO TAPES, RECORDS OR DISCS. ALL EXPRESS AND IMPLIED WARRANTIES, INCLUDING THE WARRANTIES OF MERCHANTABILITY, AND FITNESS FOR A PARTICULAR PURPOSE, ARE LIMITED TO THE APPLICABLE WARRANTY PERIOD SET FORTH ABOVE. Some states do not allow the exclusion or limitation of incidental or consequential damages, or limitations on how long an implied warranty lasts, so the above exclusions or limitations may not apply to you.

This warranty gives you specific legal rights and you may also have other rights which vary from state to state.

If a problem with this product develops during or after the warranty period, you may contact your dealer or Servicenter. If the problem is not handled to your satisfaction, then write to the Consumer Affairs Department at the company address indicated above.

If you ship the product

Carefully pack and send it prepaid, adequately insured and preferably in the original carton. Attach a postage-affixed letter, detailing the complaint, to the outside of the carton.

*Do NOT send the product to the Executive or Regional Sales offices. They are NOT equipped to make repairs.*

### Customer's Record

Model No. _____	Dealer's Name _____
Serial No. _____ or _____	_____
Code No. _____	Dealer's Address _____
Date of Purchase _____	_____

Panasonic Consumer Electronics  
Company, Division of Matsushita  
Electric Corporation of America  
One Panasonic Way Secaucus,  
New Jersey 07094  
<http://www.panasonic.com>

Panasonic Sales Company,  
Division of Matsushita Electric of  
Puerto Rico, Inc. ("PSC")  
Ave. 65 de Infantería, Km. 9.5  
San Gabriel Industrial Park, Carolina,  
Puerto Rico 00985

Panasonic Canada Inc.   
5770 Ambler Drive  
Mississauga, Ontario  
L4W 2T3  
[www.panasonic.ca](http://www.panasonic.ca)

© 2001 Matsushita Electric Industrial Co., Ltd.  
Printed in Malaysia

Download from [Www.Somanuals.com](http://Www.Somanuals.com). All Manuals Search And Download.

RQT5982-Y  
H0301HM0

# Technics®



SA-DA20 (La version donnée)

## Récepteur avec contrôleur audio/vidéo

Manuel d'utilisation

Modèles: **SA-DA20**  
**SA-DA15**



Il est recommandé de lire attentivement le présent manuel avant  
d'utiliser l'appareil.  
Conserver ce manuel.

## Cher client

Nous vous remercions d'avoir arrêté votre choix sur cet appareil.  
Pour en tirer un rendement optimal, lire attentivement le présent manuel.

Le présent manuel convient aux modèles SA-DA20 et SA-DA15 même s'il a été conçu pour le modèle SA-DA20.

### Accessoires fournis

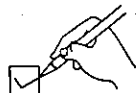

Vérifier et identifier les accessoires fournis.

Cordon d'alimentation c.a. (RJA0065-A) .....1

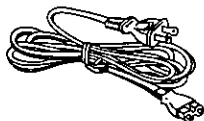

Nécessaire d'antenne-cadre AM (RSA0012) .....1  
(antenne-cadre AM, support d'antenne, vis)

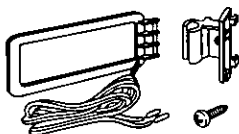

Antenne FM intérieure (RSA0006).....1

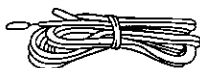

Piles .....2

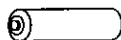

Télécommande (EUR7502X40).....1

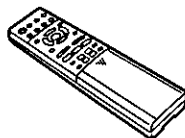

Lors de la commande de pièces de rechange, utiliser les numéros indiqués entre parenthèses.

### ATTENTION

Ne rien placer sur le dessus de cet appareil et ne pas bloquer les événements d'aération. En particulier, ne pas placer un magnétophone à cassette ou un lecteur CD/DVD. La chaleur dégagée par ce récepteur risque d'endommager le support média.

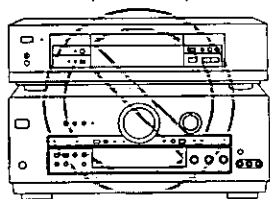

**NON**

## Table des matières

Protection de l'ouïe .....	3
Précautions à prendre .....	4
Emplacement des commandes .....	5
<b>Raccordements</b> .....	6
Raccordement d'éléments vidéo .....	6
Raccordement d'éléments audio .....	7
Raccordement d'équipement numérique .....	7
Raccordement des antennes .....	8
Raccordement du cordon d'alimentation et autres directives .....	9
<b>Raccordement des enceintes</b> .....	10
Emplacement des enceintes .....	10
Raccordement des enceintes .....	10
<b>Configuration personnalisée du récepteur</b> .....	12
Étapes de base .....	13
<b>Réglage du niveau de sortie sur les enceintes</b> .....	15
<b>Modes du processeur numérique de signal (DSP)</b> .....	16
Mode STÉRÉO .....	16
Mode ambiophonique (SURROUND) .....	16
Mode SFC (contrôle du champ sonore) .....	17
<b>Sélection de la sonorité</b> .....	18
Mise en circuit de l'amplificateur à commande de gain variable (VGCA) .....	20
Réglage de la tonalité .....	21
Réglage de l'équilibre sonore .....	21
Utilisation des prises VCR 3 .....	21
Réglage du niveau de sortie des extrêmes-graves .....	21
<b>Écoute de la radio</b> .....	22
Syntonisation manuelle .....	22
Présyntonisation .....	23
<b>Autres fonctions</b> .....	24
Mise en sourdine .....	24
Utilisation de la touche "TAPE MONITOR" .....	24
Visionnement dans l'obscurité .....	24
Utilisation d'un casque d'écoute .....	24
<b>Enregistrement</b> .....	25
Enregistrement sur bandes magnétiques ou magéto-copiques .....	25
<b>Télécommande</b> .....	26
Piles .....	26
Utilisation .....	26
Guide des commandes .....	27
Activation des fonctions du récepteur .....	28
Activation des fonctions d'un DVD ou lecteur CD .....	29
Activation des fonctions d'un téléviseur .....	30
Activation des fonctions d'un magnéto-copie .....	30
Activation des fonctions d'un magnétophone à cassette .....	30
Modification des codes de télécommande .....	31
<b>Guide de dépannage</b> .....	32
<b>La fonction d'aide (HELP)</b> .....	33
<b>Fonction de réenclenchement</b> .....	33
<b>Entretien</b> .....	33
<b>Service après-vente</b> .....	33
<b>Données techniques</b> .....	34

## Rendu ambiophonique

Pages

### Raccorder les appareils

6-9

### Positionner et raccorder les enceintes

10-11

### Régler les paramètres

12-13

### Régler le niveau de sortie des enceintes

15

### Vous pouvez maintenant profiter de la sonorité ambiophonique

18

#### MISE EN GARDE:

AFIN DE PRÉVENIR TOUT RISQUE D'INCENDIE OU DE CHOCS ÉLECTRIQUES, AINSI QUE TOUT DOMMAGE À L'APPAREIL, NE PAS L'EXPOSER À LA PLUIE, À DES ÉCLABOUSSURES OU À UNE HUMIDITÉ EXCESSIVE.

#### ATTENTION:

POUR ÉVITER LES CHOCS ÉLECTRIQUES, INTRODUIRE LA LAME LA PLUS LARGE DE LA FICHE DANS LA BORNE CORRESPONDANTE DE LA PRISE ET POUSSER JUSQU'AU FOND.

## Protection de l'ouïe



Choisir un appareil audio de qualité tel celui que vous venez d'acheter ne représente que le début de votre plaisir musical. En effet, de simples mesures peuvent vous permettre d'optimiser l'agrément que votre appareil peut vous offrir. Le fabricant de cet appareil et le Groupe des produits grand public de l'Association de l'industrie électronique désirent que vous tiriez un plaisir maximum en l'écoutant à un niveau sécuritaire qui, tout en assurant une reproduction claire et puissante sans distorsion, ne puisse affecter votre ouïe.

Il est recommandé d'éviter une écoute prolongée à volume élevé.

Le son peut être trompeur. Avec le temps, votre niveau de confort auditif s'adapte à des volumes plus élevés. Ainsi, un niveau qui semble normal peut en fait être trop élevé et être nuisible à l'oreille. Protégez-vous en réglant le volume à un niveau sécuritaire avant que votre oreille ne s'adapte à un volume trop élevé.

Pour déterminer un niveau d'écoute sécuritaire:

- Régler le volume au minimum.
- Monter lentement le volume jusqu'au niveau d'écoute confortable avant qu'il n'y ait distorsion.

Après avoir identifié le niveau d'écoute confortable:

- Régler le volume et le laisser à ce niveau.

Les quelques secondes que vous demanderez ce réglage contribueront à prévenir tout dommage éventuel à l'ouïe.

#### ATTENTION!

NE PAS INSTALLER CET APPAREIL DANS UNE BIBLIOTHÈQUE, UNE ARMOIRE OU TOUT AUTRE ESPACE CONFINÉ. S'ASSURER QUE LA VENTILATION DE L'APPAREIL EST ADÉQUATE. AFIN D'ÉVITER TOUT RISQUE DE CHOC ÉLECTRIQUE OU D'INCENDIE DÙ À UN SURCHAUFFEMENT, S'ASSURER QUE RIDEAUX OU TOUT OBJET QUELCONQUE NE BOUCHENT LES ÉVÉNEMENTS D'AÉRATION DE L'APPAREIL.



#### ATTENTION

RISQUÉ DE CHOC ÉLECTRIQUE  
NE PAS OUVRIR



ATTENTION: AFIN DE PRÉVENIR LE RISQUE DE CHOCS ÉLECTRIQUES, NE PAS RETIRER LES VIS. TOUTE RÉPARATION DEVRAIT ÊTRE CONFIEE À UN PERSONNEL QUALIFIÉ.



Le symbole de l'éclair dans un triangle équilatéral indique la présence d'une tension suffisamment élevée pour engendrer un risque de chocs électriques.



Le point d'exclamation dans un triangle équilatéral indique que le manuel d'utilisation inclus avec l'appareil contient d'importantes recommandations quant au fonctionnement et à l'entretien de ce dernier.

# Précautions à prendre

Avant d'utiliser l'appareil, lire attentivement les instructions qui suivent. Se conformer tout particulièrement aux avertissements inscrits sur l'appareil et aux suggestions présentées ci-dessous.

Conserver le présent manuel pour consultation ultérieure.

## Mesures de sécurité

- 1. Alimentation** — Ne brancher l'appareil que dans une prise de courant du type décrit dans le présent manuel ou indiqué sur l'appareil.
- 2. Polarisation** — Si l'appareil est équipé d'une fiche polarisée (fiche avec une lame plus large que l'autre), celle-ci ne peut être insérée dans la prise que dans un sens. Ce type de fiche est conçu pour assurer une protection accrue. Si la fiche ne peut être insérée dans la prise, en inverser le sens. Si la fiche ne peut toujours être insérée, communiquer avec un électricien pour remplacer la prise de courant. Ne pas tenter de contourner cette mesure de sécurité.
- 3. Protection du cordon d'alimentation** — Les cordons secteur doivent être placés de manière qu'ils ne soient pas piétinés ou écrasés par des objets. Ne jamais toucher à un cordon d'alimentation les mains mouillées et toujours tenir la fiche et non le cordon pour le brancher ou le débrancher.
- 4. Après usage** — Après usage, toujours couper le contact sur l'appareil. En cas de non utilisation prolongée, débrancher le cordon d'alimentation de la prise de courant.

## Installation

### Environnement

- 1. Mise à la terre de l'antenne extérieure** — Si une antenne extérieure est reliée à l'appareil, s'assurer que l'antenne est mise à la terre afin de protéger le récepteur contre la surtension et l'accumulation d'électricité statique. La section 1 du code canadien de l'électricité, contient des renseignements relatifs à la mise à la terre du mât et de la structure porteuse, à la mise à la terre du fil d'amenée à l'unité de décharge de l'antenne, au gabarit des connecteurs de terre, à l'emplacement de l'unité de décharge de l'antenne, au raccordement des électrodes de terre et aux normes afférentes à l'électrode de terre. Voir l'illustration ci-dessous.

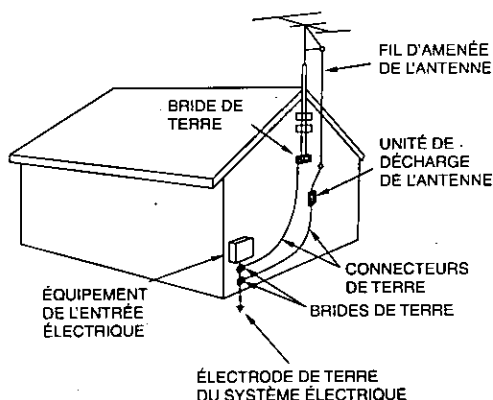

- 2. Eau et humidité** — Ne pas utiliser cet appareil dans un endroit où il risquerait d'être mouillé (près d'une baignoire, d'un lavabo, d'une piscine). Éviter également les endroits humides.
- 3. Chaleur** — Éloigner l'appareil de toute source de chaleur telle que radiateurs et autres éléments de chauffage. Ne pas le placer dans un endroit où la température est inférieure à 5°C (41°F) ou supérieure à 35°C (95°F).

## Emplacement

- 1. Aération** — Placer l'appareil dans un endroit où il n'existe aucun obstacle à sa ventilation. Laisser un jeu d'au moins 10 cm (4 po) entre toute surface et l'arrière de l'appareil.
- 2. Objets divers** — Éviter qu'un objet tombe dans l'appareil ou qu'un liquide y soit déversé. Protéger l'appareil contre la fumée, la poussière, les vibrations et les chocs.
- 3. Champ magnétique** — Éloigner l'appareil de toute source de champ magnétique.
- 4. Empilage** — Ne rien placer sur l'appareil sauf un autre composant de la chaîne.
- 5. Emplacement** — Mettre l'appareil sur une surface plane et de niveau.
- 6. Baies et supports** — Ne placer l'appareil que sur une baie ou un support recommandé par le fabricant. Au besoin, déplacer la baie ou le support avec le plus grand soin. Un arrêt brusque, l'application d'une force excessive ou le déplacement sur une surface inégale pourrait causer le renversement de la baie ou du support.
- 7. Installation murale ou au plafond** — À moins d'indication contraire, il n'est pas recommandé de fixer l'appareil à un mur ou au plafond.



## Entretien

Nettoyer le coffret avec un linge doux humecté d'une solution savonneuse.  
N'utiliser ni tampon, ni nettoyeur abrasif ni de solvant d'aucune sorte.

## Service après-vente

- 1. En cas de dommage** — Confier l'appareil à un technicien qualifié dans les cas suivants:
  - (a) Lorsque le cordon d'alimentation ou sa fiche a été endommagé;
  - (b) Lorsqu'un objet est tombé dans l'appareil ou si ce dernier a été mouillé;
  - (c) Lorsque l'appareil a été exposé à la pluie;
  - (d) Lorsque l'appareil semble ne pas fonctionner normalement ou que son rendement laisse à désirer;
  - (e) Lorsque l'appareil a subi un choc violent ou que son coffret a été endommagé.
- 2. Réparation** — Ne faire aucun réglage ni ajustement autres que ceux décrits dans le présent manuel. Confier toute réparation à un centre de service Panasonic agréé.  
**Veillez contacter le service à la clientèle de Panasonic Canada Inc. au 905-624-5505, son site web ([www.panasonic.ca](http://www.panasonic.ca)) ou le centre de service agréé le plus proche.**



# Emplacement des commandes

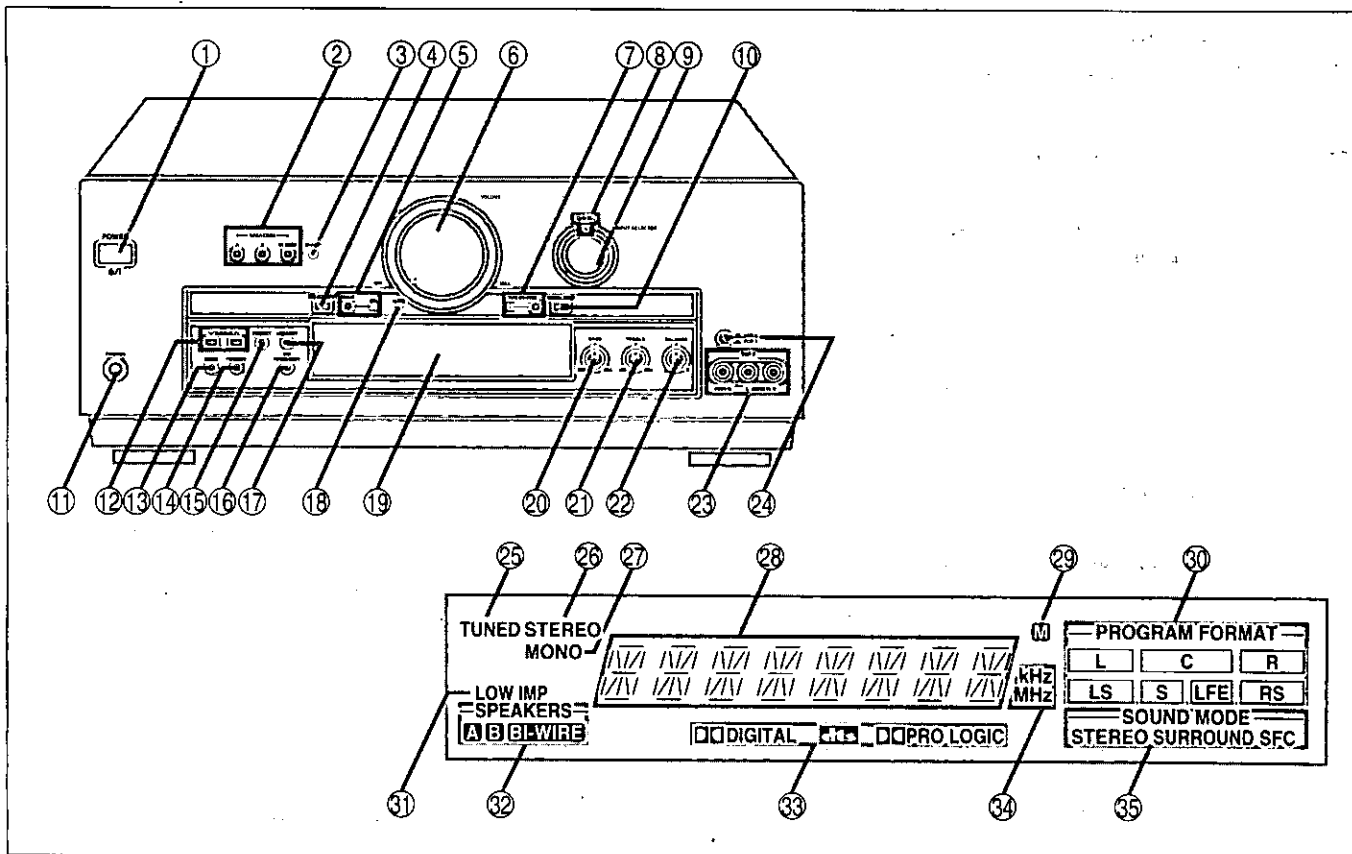

Les pages de référence sont indiquées entre parenthèses.

## Appareil principal

- ① Interrupteur/commutateur de mise en attente [POWER,  $\phi$ /I] .....(13)  
Appuyer sur l'interrupteur pour établir le contact ou mettre l'appareil en mode attente et vice versa.  
En mode attente, l'appareil continue de consommer une petite quantité d'énergie.
- ② Sélecteurs d'enceintes [SPEAKERS, A, B, BI-WIRE] .....(13, 18)
- ③ Voyant biamplication [BI-AMP] .....(19)
- ④ Sélecteur d'entrée DVD/6 canaux [DVD 6CH INPUT] .....(19)
- ⑤ Sélecteur du circuit VGCA/voyant [VGCA, ON] .....(20)
- ⑥ Volume [VOLUME] .....(18)
- ⑦ Touche/voyant de contrôle sonore [TAPE MONITOR] .....(24)
- ⑧ Voyant d'entrée numérique [DIGITAL] .....(18)
- ⑨ Sélecteur d'entrée [INPUT SELECTOR] .....(13, 18)
- ⑩ Sélecteur d'entrée numérique [DIGITAL INPUT] .....(18)
- ⑪ Prise de casque d'écoute [PHONES] .....(24)
- ⑫ Touches de syntonisation [TUNING,  $\nabla$ ,  $\wedge$ ] .....(22)
- ⑬ Sélecteur de bande [BAND] .....(22)
- ⑭ Sélecteur de mode FM [FM MODE] .....(22)
- ⑮ Touche de présyntonisation [PRESET] .....(23)
- ⑯ Sélecteur du mode du processeur numérique du signal [DSP SOUND MODE] .....(18)
- ⑰ Touche mémoire [MEMORY] .....(23)
- ⑱ Voyant "via circuit de tonalité" [VIA TONE] .....(20)
- ⑲ Fenêtre d'affichage
- ⑳ Commande des graves [BASS] .....(21)
- ㉑ Commande des aigus [TREBLE] .....(21)
- ㉒ Commande d'équilibre [BALANCE] .....(21)
- ㉓ Bornes avant d'entrée de magnéscope 3 [VCR 3] .....(6)
- ㉔ Sélecteur d'entrée VCR 2/VCR 3 [ $\square$  VCR 2,  $\square$  VCR 3] .....(21)



## Fenêtre d'affichage

- ㉕ Indicateur de syntonisation [TUNED] .....(22)
- ㉖ Indicateur de réception stéréophonique [STEREO] .....(22)
- ㉗ Indicateur de réception monaurale [MONO] .....(22)
- ㉘ Affichage
- ㉙ Indicateur de mémoire [M] .....(23)
- ㉚ Indicateurs du format de programmation [-PROGRAM FORMAT-, L, C, R, LS, S, LFE, RS] .....(18)
- ㉛ Indicateur d'impédance faible [LOW IMP] .....(14)
- ㉜ Voyants des enceintes avant [-SPEAKERS-, A, B, BI-WIRE] .....(18)
- ㉝ Indicateurs du format de signal [ $\square$  DIGITAL,  $\square$  PRO LOGIC] .....(18)
- ㉞ Indicateur de l'unité de fréquence [kHz, MHz] .....(22)
- ㉟ Indicateurs du mode du processeur numérique du signal [-SOUND MODE-, STEREO, SURROUND, SFC] .....(18)

Se reporter à "Télécommande" pour des renseignements sur les touches de la télécommande (➔ pages 26-31).

# Raccordements

## Câble de raccordement stéréo

Blanc L (G)  Rouge R (D) 

## Câble de raccordement vidéo



Pour le raccordement des appareils, consulter le manuel d'utilisation approprié.

L'équipement périphérique et les câbles sont vendus séparément sauf indication contraire.

### Nota

- Avant d'effectuer les raccordements, s'assurer que le contact est coupé sur tous les appareils.
- Utiliser les raccordements numériques pour la reproduction des signaux Dolby Digital ou DTS (⇒ page 18).
- Utiliser les raccordements analogiques lorsque les signaux ne peuvent pas être décodés ou lors de l'enregistrement d'une source (⇒ pages 16, 19 et 25).

## Raccordement d'éléments vidéo

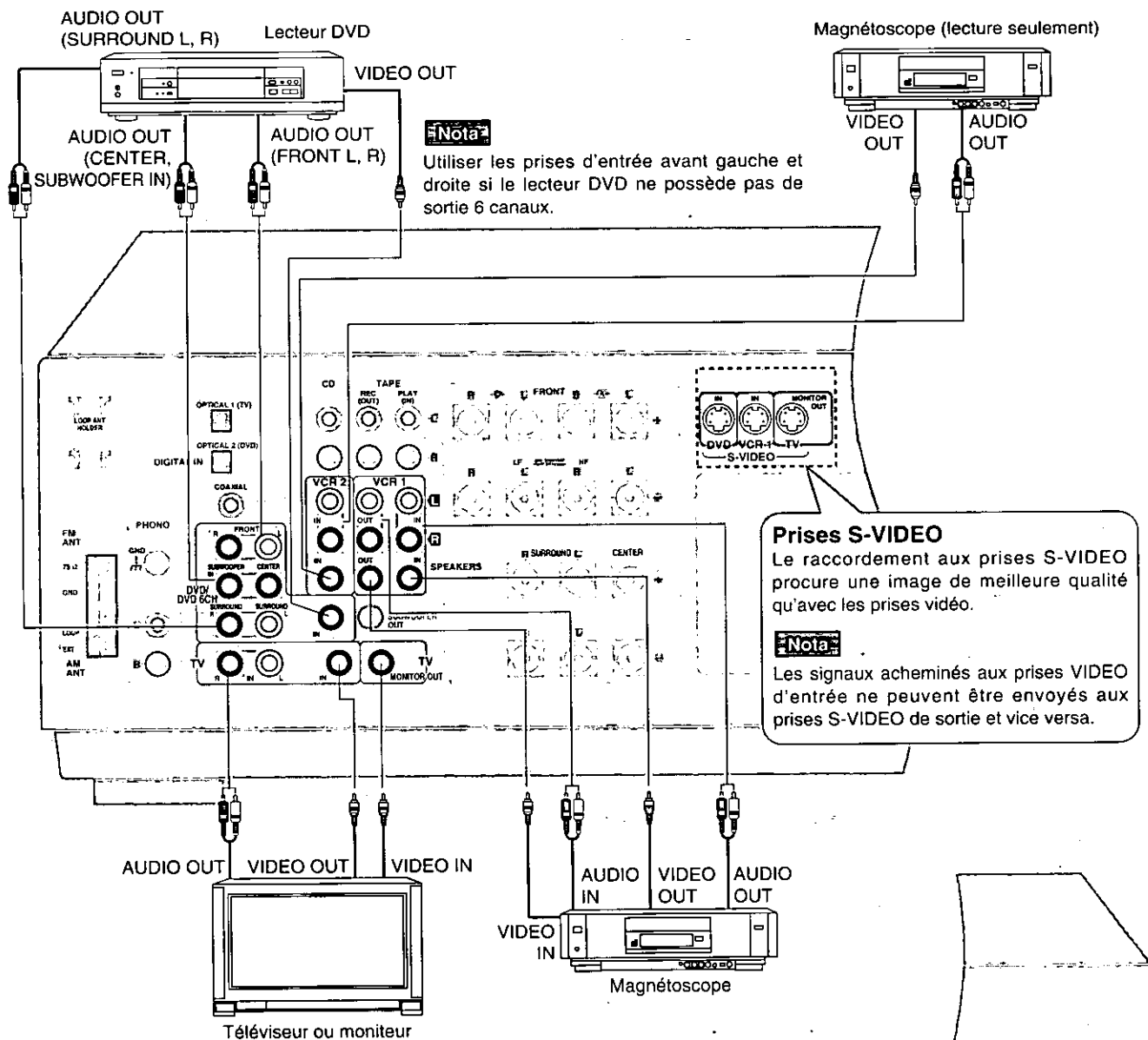

Câble à fibres optiques

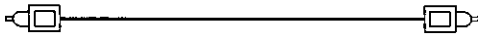

Câble coaxial



## Raccordement d'éléments audio

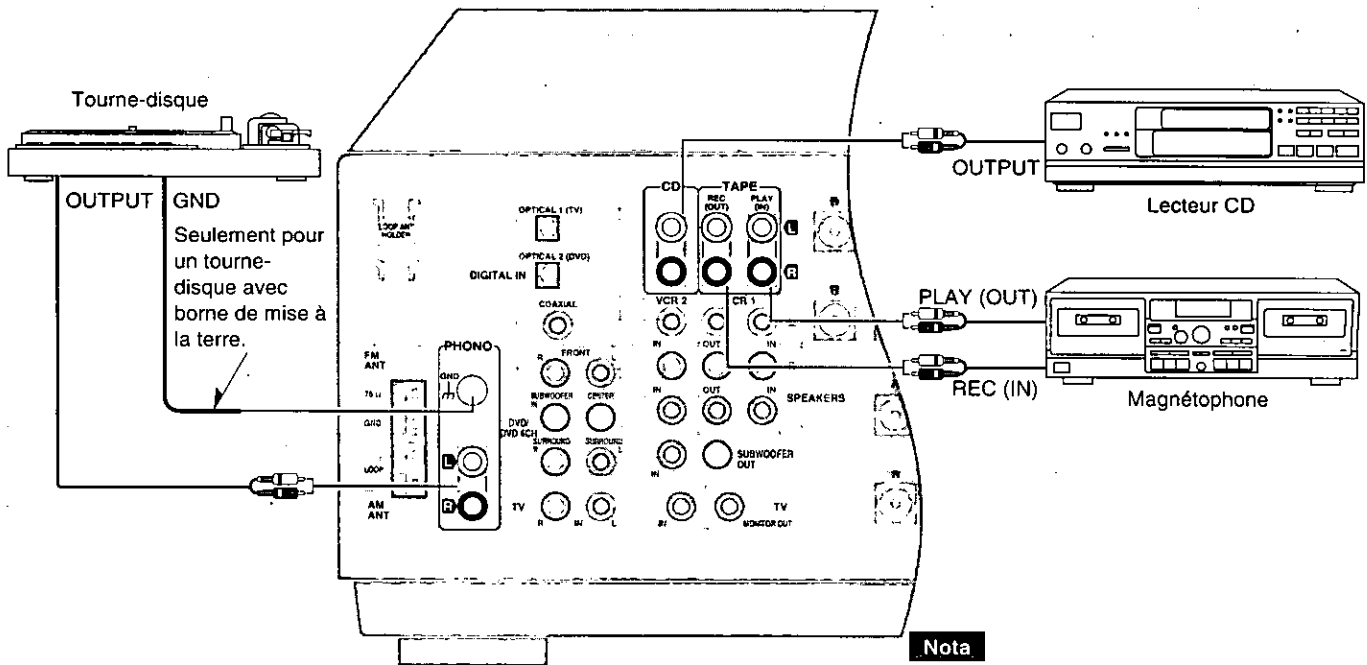

**Nota**

Pour le raccordement d'un compensateur de fréquence, utiliser les prises TAPE (→ page 24).

## Raccordement d'équipement numérique

Récepteur de signaux de satellite, etc.

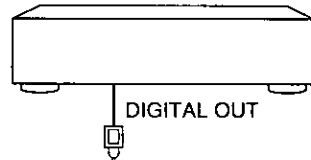

### Modification des réglages d'entrée numérique

Il est possible, au besoin, de changer les paramètres d'entrée des prises numériques (par exemple, dans le cas où le lecteur CD utilisé n'aurait pas de sortie coaxiale). Vérifier l'équipement raccordé, puis modifier les paramètres (→ pages 12-13).

### Raccordement du câble à fibres optiques

Capuchon anti-poussière

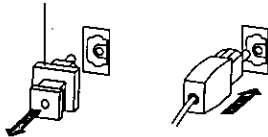

- Ne pas plier le câble à fibres optiques.
- Si le connecteur optique numérique n'est pas utilisé, s'assurer de remettre son capuchon anti-poussière en place.

**Nota**

Cet appareil ne peut décoder les signaux radiofréquence Dolby Digital en provenance d'un lecteur de disques au laser.

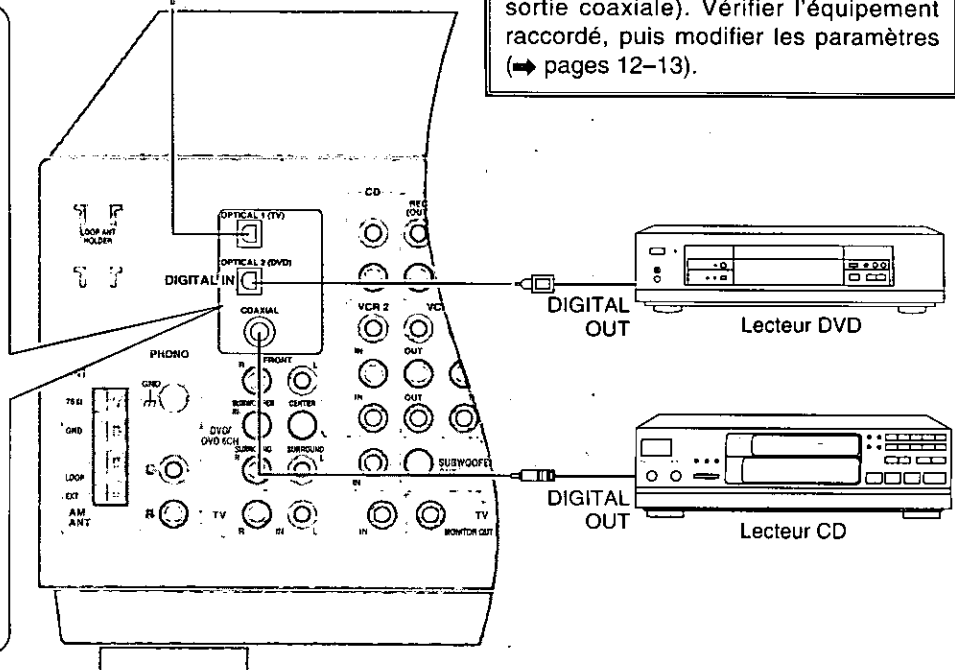

## Raccordement des antennes

### Antenne FM

Fixer l'autre extrémité de l'antenne dans la direction offrant la meilleure réception.

Antenne FM intérieure (incluse)

Bande adhésive

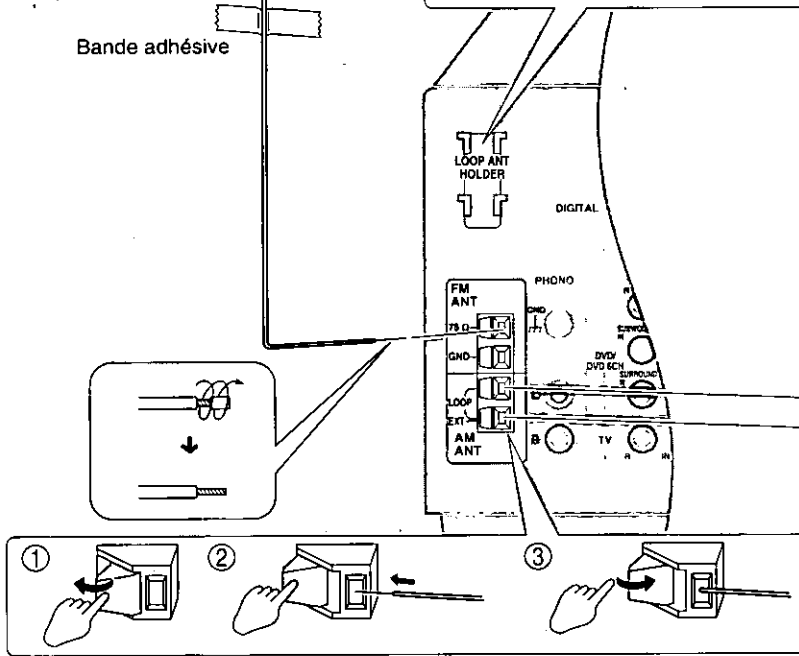

### Fixation de l'antenne à un pilier, un mur ou une baie

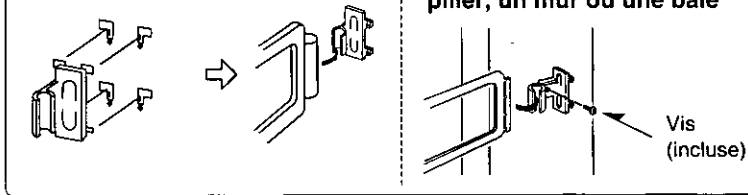

Antenne-cadre AM (incluse)

### Antenne-cadre AM

- Installer le support d'antenne (fourni) sur le panneau arrière de cet appareil puis fixer l'antenne-cadre sur le support de l'antenne AM (face à la direction offrant la meilleure réception).
- Éloigner l'antenne des divers cordons, du magnétophone ou du lecteur DVD.

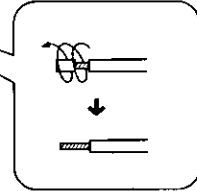

## Raccordement d'une antenne extérieure

### Antenne FM extérieure

- Débrancher l'antenne FM intérieure.
- Confier l'installation de l'antenne extérieure à un technicien qualifié.
- Torsader la gaine maillée du câble coaxial et raccorder le câble à la borne GND.

### Antenne AM extérieure

- Faire courir à l'horizontale une longueur de câble sous gaine de vinyle le long d'une fenêtre ou dans un endroit convenable.
- Laisser l'antenne-cadre AM raccordée.
- Après usage, débrancher l'antenne extérieure. Ne jamais utiliser une antenne extérieure pendant un orage.

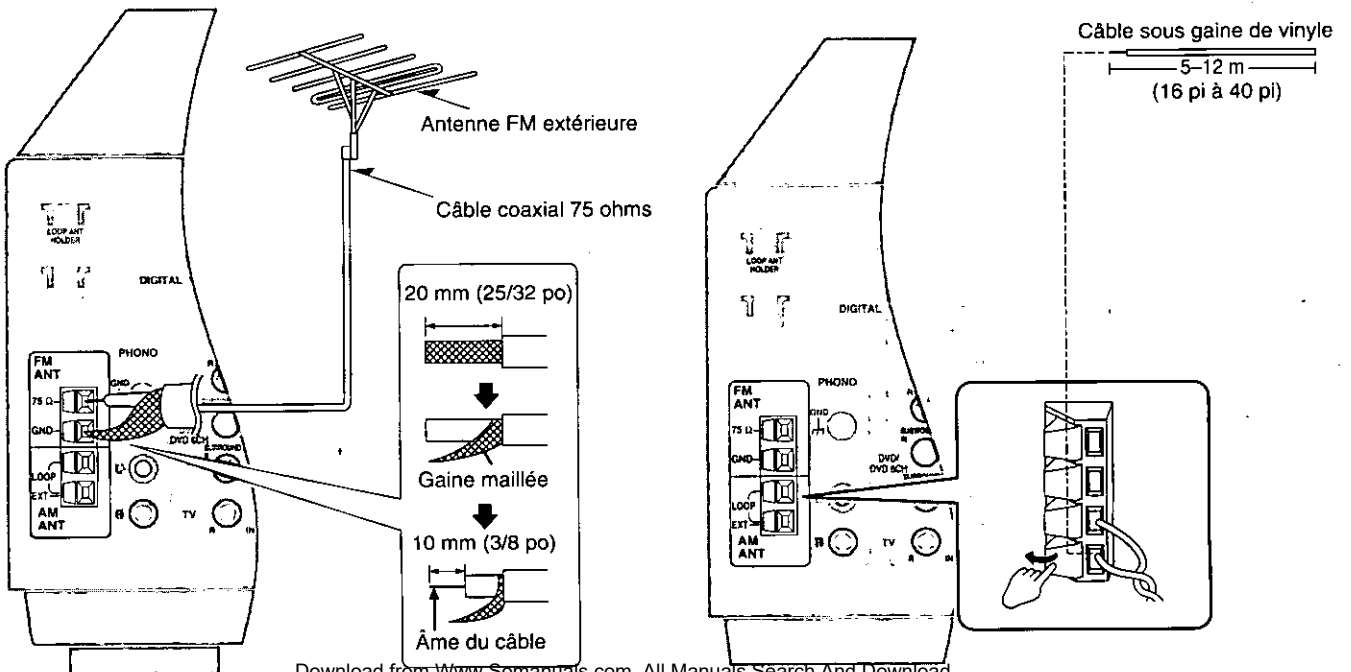

## Raccordement du cordon d'alimentation et autres directives

### Ventilateur

Le ventilateur ne fonctionne qu'aux niveaux de sortie élevés.

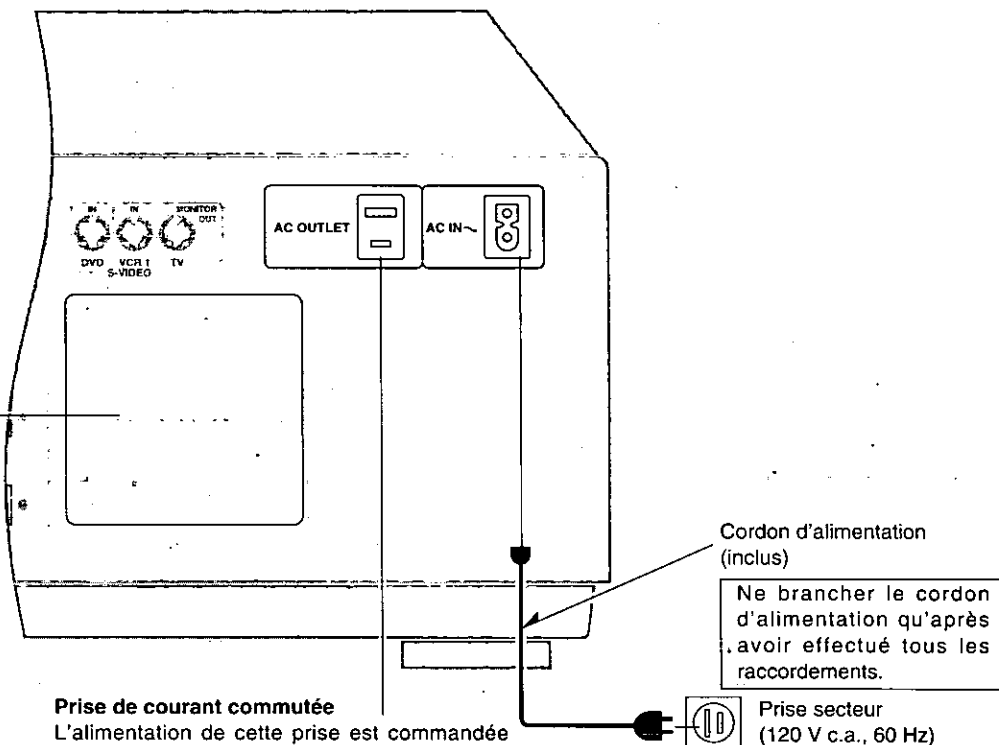

### Prise de courant commutée

L'alimentation de cette prise est commandée par l'interrupteur du récepteur. Tout appareil audio dont la consommation nominale ne dépasse pas 80 W peut être branché à cette prise. Dans le cas où un appareil dont la consommation nominale est supérieure à cette limite est branché, la prise pourrait être endommagée. Consulter un détaillant pour faire changer le fusible.

Cordon d'alimentation (inclus)

Ne brancher le cordon d'alimentation qu'après avoir effectué tous les raccordements.

Prise secteur (120 V c.a., 60 Hz)

### Nota

Le cordon d'alimentation fourni est pour utilisation exclusive avec cet appareil. Ne pas l'utiliser avec un autre appareil.

### Conservation d'énergie

Cet appareil consomme 1 W même lorsque le contact a été coupé au moyen de l'interrupteur [POWER,  $\phi$ /I].

Il est donc recommandé\* de débrancher le cordon d'alimentation de la prise secteur si l'appareil n'est pas utilisé pendant une période prolongée.

Si l'appareil reste débranché pendant plusieurs semaines, les réglages par défaut sont rétablis. Dans ce cas, refaire les réglages.

## Emplacement des enceintes

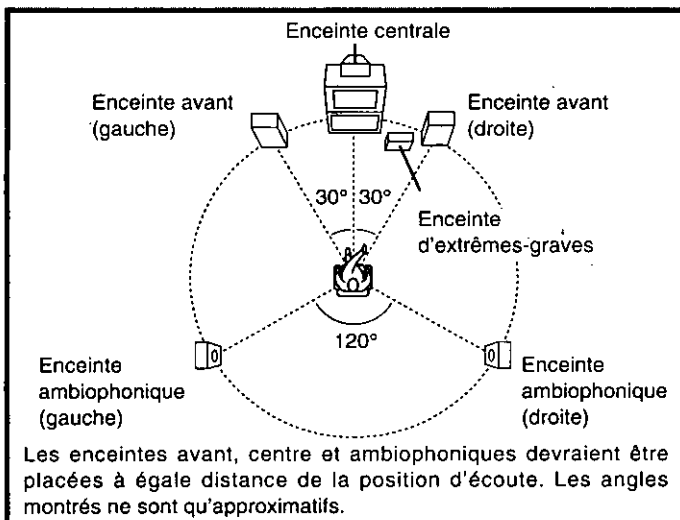

### Enceintes avant

Placer les enceintes de droite et de gauche sur chaque côté du téléviseur avec la hauteur de la tête à la position d'écoute de manière à obtenir une cohérence optimale entre l'image et le son.

### Enceinte centrale

Placer l'enceinte centrale dessous ou dessus le centre du téléviseur. Orienter l'enceinte vers la position d'écoute.

### Enceintes ambiophoniques

Installer les enceintes ambiophoniques à droite et à gauche de la position d'écoute, ou légèrement à l'arrière, et à environ 1 m plus haut que le niveau de l'oreille.

### Enceinte d'extrêmes-graves

L'enceinte d'extrêmes-graves peut être placée presque n'importe où à la condition qu'elle soit à une distance raisonnable du téléviseur.

Il est recommandé de varier l'emplacement de cette enceinte jusqu'à ce que le rendu sonore optimal soit atteint. Placer l'enceinte dans un coin peut sembler accentuer le dynamisme des graves, mais cela peut aussi altérer le naturel du rendu dans les basses fréquences.

## Raccordement des enceintes

Selon les enceintes utilisées, le raccordement peut être différent. Pour plus de renseignements, consulter le manuel d'utilisation afférent aux enceintes.

### Enceintes avant

#### Impédance des enceintes:

A ou B: 4-8  $\Omega$   
A et B: 8  $\Omega$

#### Nota

Lors du raccordement des enceintes dont l'impédance est inférieure à 6  $\Omega$ , régler l'impédance du récepteur à "LOW IMP" (→ page 14).

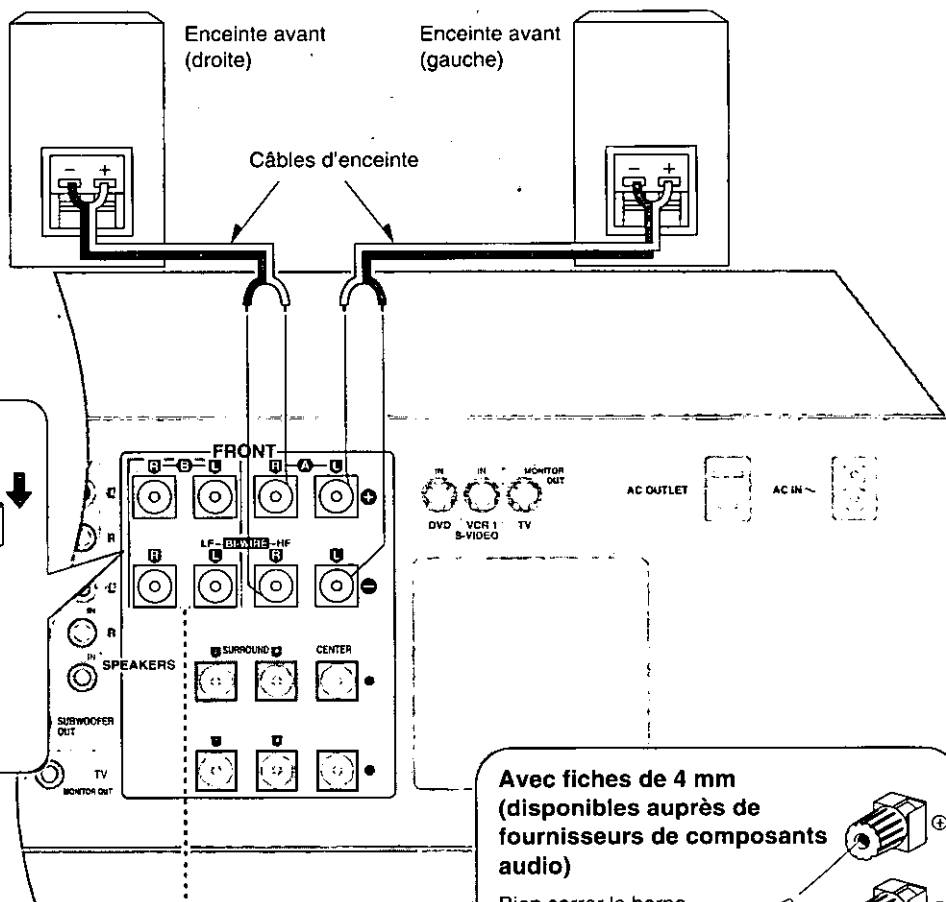
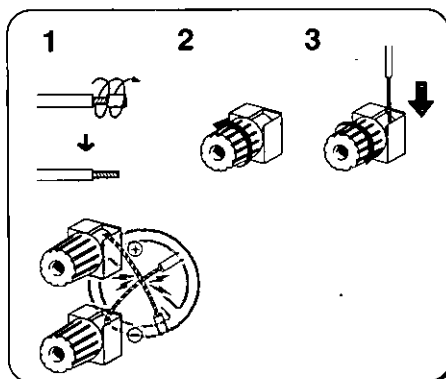

#### Bornes "B"

Prévues pour le raccordement d'une seconde paire d'enceintes.

#### Nota

Utiliser les bornes "A" pour l'écoute de sources enregistrées avec les systèmes ambiophoniques SFC et DVD 6CH INPUT.

Avec fiches de 4 mm (disponibles auprès de fournisseurs de composants audio)

Bien serrer la borne, puis introduire la fiche dans le haut de la borne.

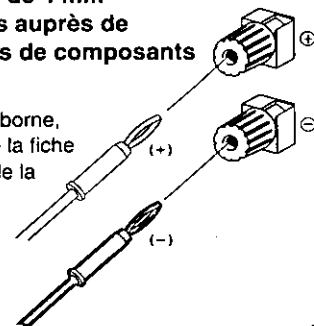

## Enceintes avant (Raccordement bifilaire)

### Impédance des enceintes:

BI-WIRE: 6-8 Ω

Enceinte avant (droite)

Câbles d'enceinte

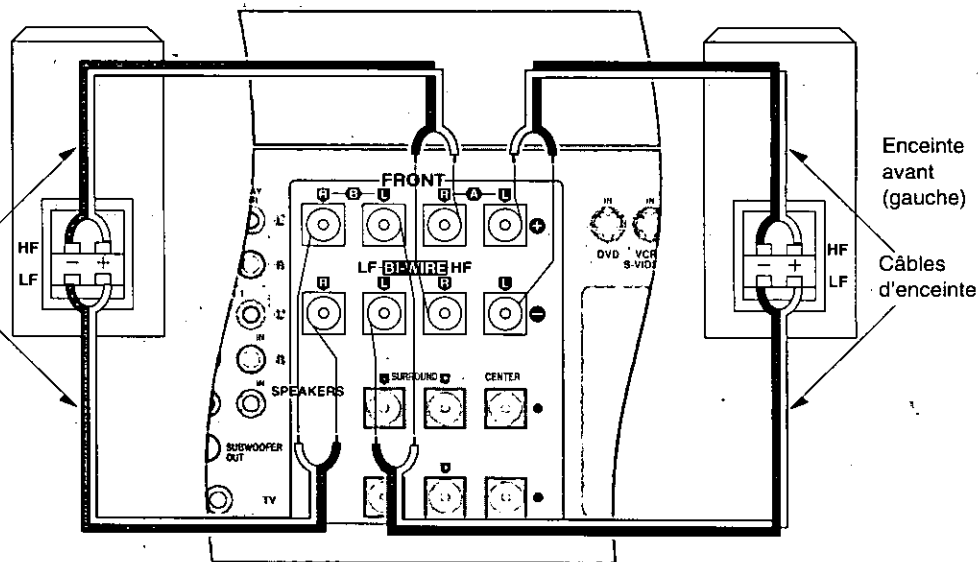

Enceinte avant (gauche)

Câbles d'enceinte

### -Nota-

#### Lors d'un raccordement bifilaire

- Utiliser des enceintes conçues pour le raccordement bifilaire et qui ont une impédance combinée de 6-8 Ω.
- S'assurer d'appuyer sur la touche [BI-WIRE] pour mettre ce mode en circuit (→ page 18).

## Enceintes centrale et ambiophoniques

### Impédance des enceintes:

centrale: 6-8 Ω

ambiophonique: 6-8 Ω

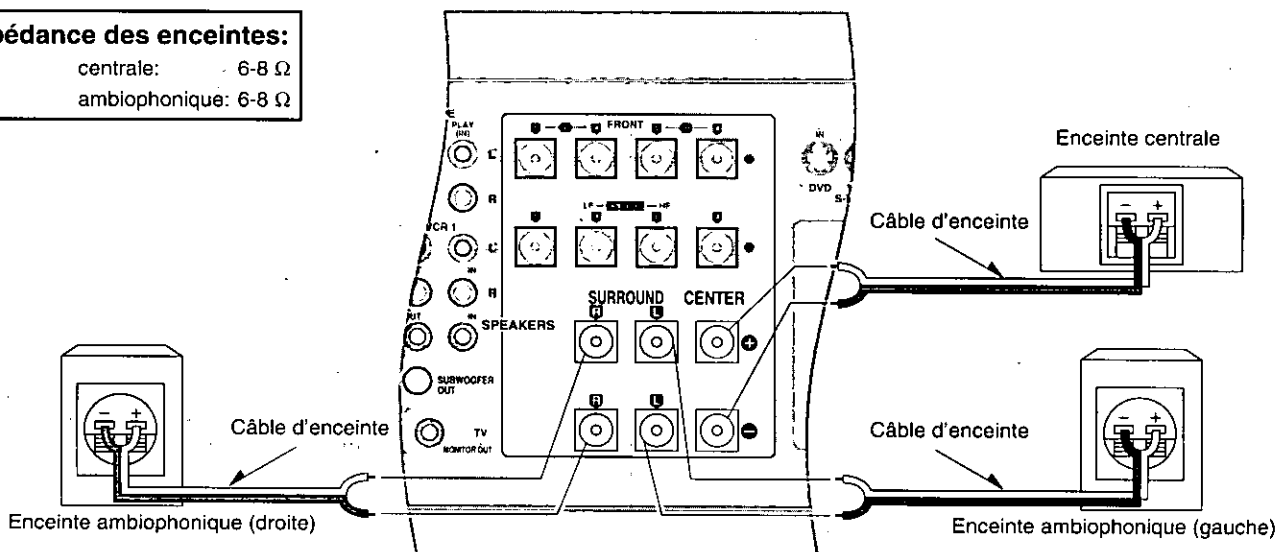

## Enceinte d'extrêmes-graves

### Enceinte d'extrêmes-graves avec amplificateur

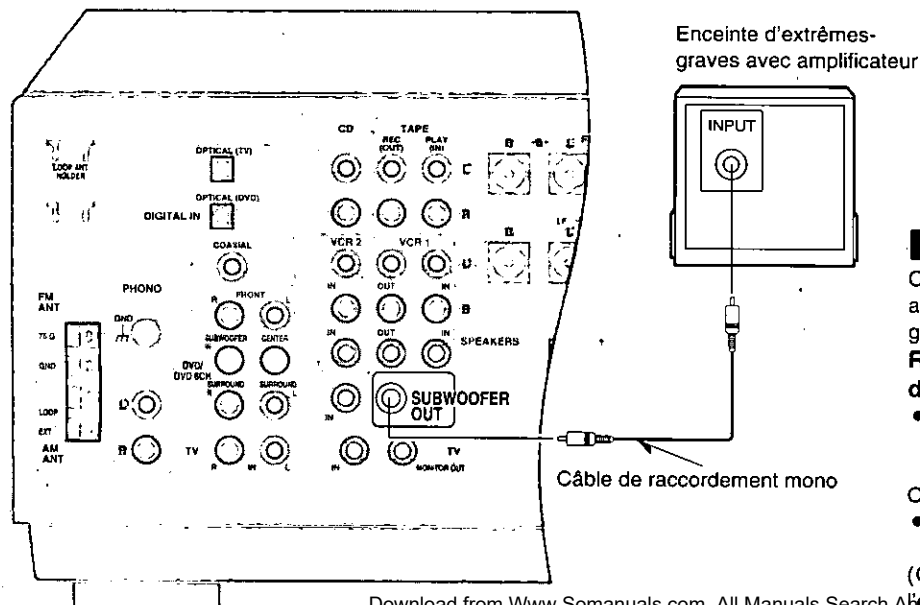

### Nota

Ce récepteur n'est pas équipé d'un amplificateur pour l'enceinte d'extrêmes-graves.

#### Raccordement d'une enceinte d'extrêmes-graves sans amplificateur

- Raccorder un autre amplificateur et y brancher une enceinte d'extrêmes-graves passive.

Ou

- Raccorder une enceinte d'extrêmes-graves passive avec prises d'enceinte avant.

(Consulter le manuel d'utilisation de l'enceinte pour plus de renseignements.)

## Configuration personnalisée du récepteur

SIZE

FRONT

FRONT → CENTER  
↑  
SUB-WFR ← SURROUND

LARGE

FRONT SMALL ↔ LARGE  
CENTER, SURROUND  
NONE ↔ SMALL ↔ LARGE  
SUB-WFR NO ↔ YES

DISTANCE

FRONT

FRONT → CENTER  
↑  
SURROUND

10 FEET

3 FEET — 30 FEET

FILTER

100

100 ↔ 150 ↔ 200

DR COMP

OFF

OFF ↔ STANDARD ↔ MAX

D-INPUT

CD COAX

CD → DVD  
↑  
TV

COAX OPT1 OPT2

COAX ↔ OPT1 ↔ OPT2

DIMMER

OFF

OFF ↔ ON

Il est possible de paramétrer le récepteur en fonction des enceintes, de la source musicale et des caractéristiques acoustiques de la pièce d'écoute. Toutefois, avant de procéder à quelque paramétrage que ce soit, noter les paramètres et les réglages par défaut, puis se reporter aux manuels d'utilisation des enceintes et de l'équipement utilisés.

Les paramètres fixés demeurent en mémoire même après la mise hors contact.

### Description des réglages

#### Type (SIZE)

Modifier ce paramètre en fonction du type d'enceintes utilisé.

**LARGE:** Pour des enceintes pouvant reproduire tout le spectre audible, plus particulièrement les graves en dessous de 100 Hz.

**SMALL:** Pour des enceintes incapables de reproduire adéquatement les graves. Ce réglage convient à la plupart des enceintes si un élément d'extrêmes-graves est utilisé.

**NONE:** Pour les enceintes non utilisées (centrale et ambiophoniques).

Les réglages par défaut sont:

Enceintes avant: **LARGE**

Enceintes centrale et ambiophoniques: **SMALL**

Si un élément d'extrêmes-graves est utilisé, sélectionner YES (réglage par défaut), sinon sélectionner NO.

#### Distance (DISTANCE)

Entrer la distance de chaque enceinte calculée depuis la position d'écoute. Les sons en provenance des enceintes (sauf les enceintes d'extrêmes-graves) devraient atteindre la position d'écoute en même temps.

Il est possible de régler les distances de 3 jusqu'à 30 pieds par intervalle de 1 pied.

Les réglages par défaut sont:

Enceintes avant et centrale: **10 FEET**

Enceintes ambiophoniques: **5 FEET**

#### Filtre passe-bas (FILTER)

Ce réglage permet d'entrer la fréquence de coupure de l'enceinte d'extrêmes-graves en fonction de la réponse en basse fréquence des enceintes avant. Si ces dernières sont réglées à "SMALL", le filtre sera réglé à 100 Hz. Augmenter la fréquence de coupure si la réponse en basse fréquence des enceintes avant n'est pas satisfaisante. Cela permettra la sortie en basse fréquence à partir de l'enceinte d'extrêmes-graves.

La fréquence de coupure peut être augmentée de 100 Hz à soit 150 Hz ou 200 Hz.

#### DR COMP - Compression de la dynamique

Changer ce paramètre pour une écoute à faible volume (pendant la nuit par exemple), sans affecter la clarté du rendu. Cette fonction est utilisable avec des sources Dolby Digital. Elle atténue le niveau crête des passages intenses sans affecter le champ sonore.

**OFF (Désactivé):** La source musicale est reproduite avec sa dynamique originale (réglage par défaut).

**STANDARD:** Niveau recommandé par le producteur de la source.

**MAX:** La compression maximale possible (recommandé pour une écoute nocturne).

#### D-INPUT - Entrée numérique

Modifier ces paramètres en fonction des raccordements faits dans les trois prises d'entrée numériques - COAX, OPT1 et OPT2 (→ page 7), de manière que la source appropriée soit sélectionnée au moyen du sélecteur d'entrée (→ page 18).

Les réglages par défaut sont: CD: **COAX**

DVD: **OPT2**

TV: **OPT1**

#### DIMMER - Atténuateur

Ce réglage permet d'atténuer la luminosité de l'affichage (et d'éteindre les voyants blancs sur le SA-DA20) pour une meilleure image dans une pièce obscure.

Réglage par défaut: **OFF (désactivé).**



**Étapes de base**

Si entre chaque réglage un délai d'environ 10 secondes s'écoule, la procédure est annulée, les réglages précédents sont rétablis et l'affichage initial réapparaît. Si cela se produisait, recommencer la procédure depuis le début.

- 1 Appuyer sur [POWER, ⏻/⏻].**
- 2 Appuyer simultanément sur [A] et [B].**
- 3 Appuyer sur [A] pour sélectionner le paramètre à modifier.**

Sur chaque pression de la touche:  
 SIZE → DISTANCE → FILTER → DR COMP → D-INPUT → DIMMER

- 4 Modifier les réglages (⇒ ci-dessous).**

Répéter les étapes 3 et 4 pour compléter les réglages nécessaires.

- 5 Appuyer simultanément sur [A] et [B].**

**Modification des réglages**

**Type (SIZE)**

- ① Appuyer sur [B] pour sélectionner l'enceinte à régler.**

Sur chaque pression de la touche:  
 FRONT → CENTER → SURROUND → SUB-WFR

- ② Tourner le sélecteur [INPUT SELECTOR] pour choisir le réglage désiré.**

À chaque rotation du sélecteur:  
 FRONT: SMALL ↔ LARGE  
 CENTER et SURROUND: NONE ↔ SMALL ↔ LARGE  
 SUB-WFR (Enceinte d'extrêmes-graves): NO ↔ YES

- ③ Répéter les étapes ① et ② pour modifier d'autres types d'enceintes.**

**Distance (DISTANCE)**

- ① Appuyer sur [B] pour sélectionner l'enceinte à régler.**

Sur chaque pression de la touche:  
 FRONT → CENTER → SURROUND

- ② Tourner le sélecteur [INPUT SELECTOR] pour régler la distance.**

- ③ Répéter les étapes ① et ② pour modifier d'autres réglages de la distance.**

**Filtre passe-bas (FILTER)**

Tourner le sélecteur [INPUT SELECTOR] pour régler la fréquence de coupure.

À chaque rotation du sélecteur: 100 ↔ 150 ↔ 200

**DR COMP - Compression de la dynamique**

Tourner le sélecteur [INPUT SELECTOR] pour choisir le réglage désiré.

À chaque rotation du sélecteur: OFF ↔ STANDARD ↔ MAX

**D-INPUT - Entrée numérique**

- ① Appuyer sur [B] pour sélectionner l'entrée voulue.**

Sur chaque pression de la touche:  
 CD COAX → DVD OPT2 → TV OPT1

Il s'agit des réglages par défaut. L'affichage est en fonction des changements effectués. Si un réglage est changé, l'autre réglage lui correspondant sera également modifié.

- ② Tourner le sélecteur [INPUT SELECTOR] pour choisir le réglage désiré.**

À chaque rotation du sélecteur: COAX ↔ OPT1 ↔ OPT2

- ③ Répéter les étapes ① et ② pour changer d'autres réglages de l'entrée numérique.**

**DIMMER - Atténuateur**

Tourner le sélecteur [INPUT SELECTOR] pour choisir le réglage désiré.

À chaque rotation du sélecteur: OFF ↔ ON

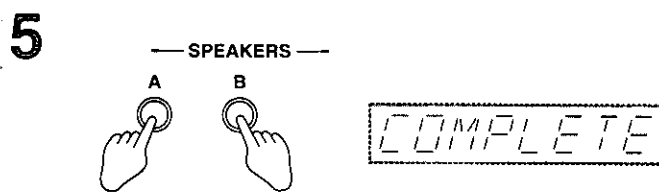
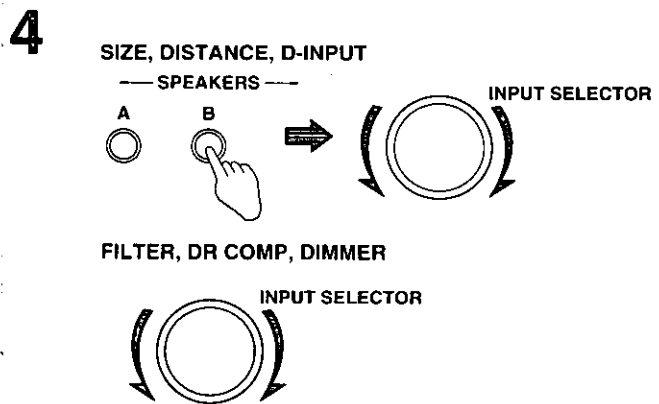
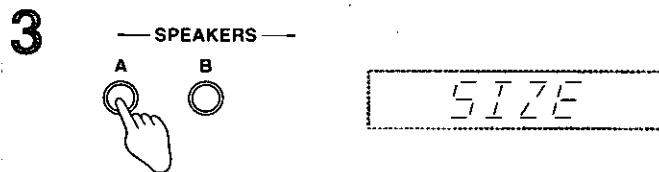
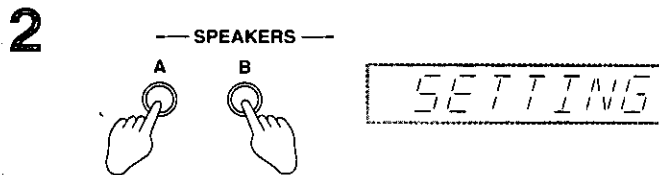
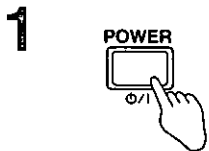
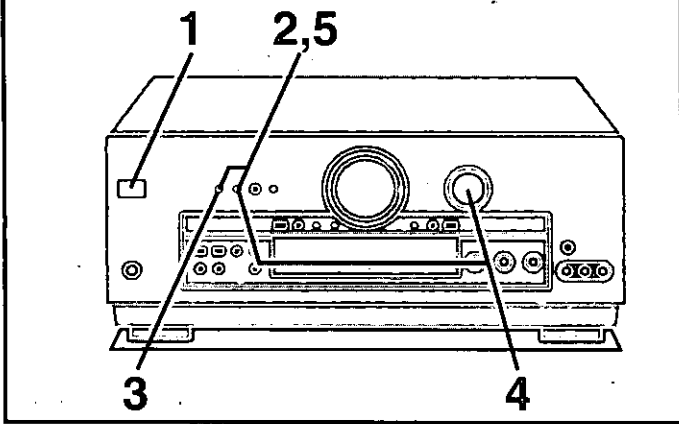

## Configuration personnalisée du récepteur

Pour les enceintes avant dont l'impédance est inférieure à 6  $\Omega$

S'assurer que l'indication "LOW IMP" est allumée même si seulement une des enceintes utilisées a une impédance inférieure à 6  $\Omega$ .

**Appuyer sur [A] ou [B] jusqu'à ce que le voyant "LOW IMP" s'allume.**

Enfoncer le sélecteur de nouveau pour éteindre l'indication "LOW IMP".

Lorsque l'indication "LOW IMP" est allumée, il n'est pas possible d'utiliser simultanément les enceintes A et B.

SPEAKERS A, B

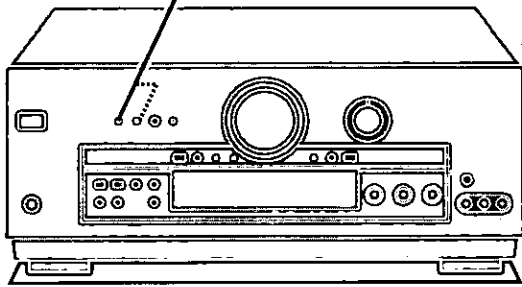

— SPEAKERS —

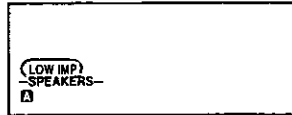
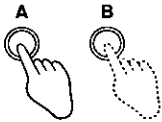

## Réglage du niveau de sortie sur les enceintes

Faire le réglage de façon que le niveau de sortie sur toutes les enceintes semble égal à celui des enceintes avant depuis la position d'écoute.

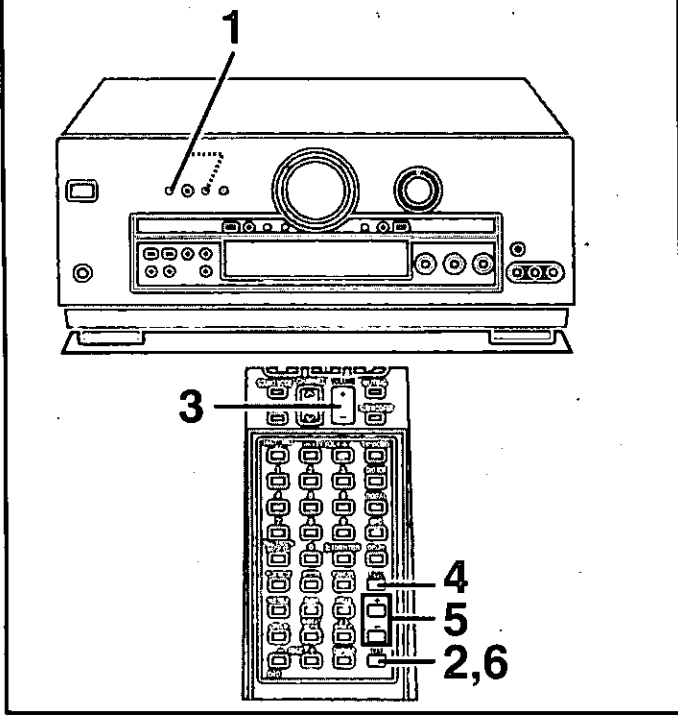

### 1 Appuyer sur [A] ou [BI-WIRE] pour mettre les enceintes A ou BI-WIRE en circuit.

Il ne sera pas possible de régler le niveau de sortie si SPEAKERS B a été sélectionné.

### 2 Appuyer sur [TEST] pour lancer le signal d'essai.

Le processeur numérique de signal (DSP) passe dans le mode SURROUND.

Le signal d'essai est automatiquement reproduit sur chaque enceinte pendant 2 secondes:

- L: Enceinte avant (gauche)
- C: Enceinte centrale
- R: Enceinte avant (droite)
- RS: Enceinte ambiophonique (droite)
- LS: Enceinte ambiophonique (gauche)
- SW: Enceinte d'extrêmes-graves

Les enceintes pour lesquelles "NONE" ou "NO" a été sélectionné sont ignorées.

#### Nota :

Aucun signal d'essai n'est émis si le circuit VGCA est activé (→ page 20) ou si DVD 6CH INPUT est activé (→ page 19).

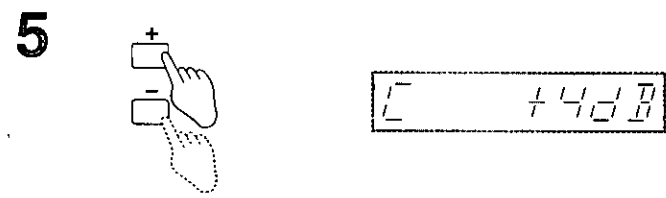
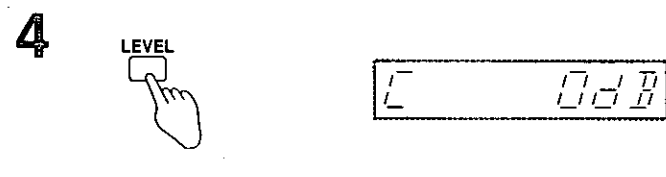
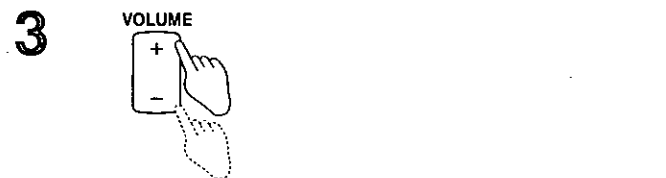
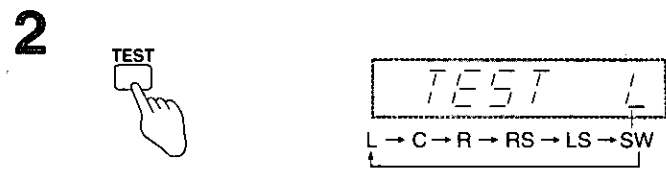
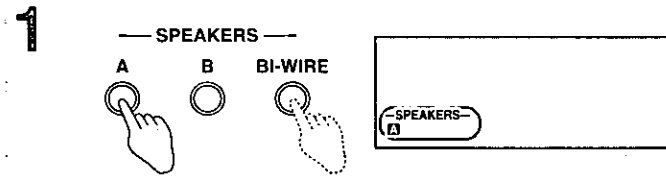

### 3 Régler le volume au niveau normalement utilisé.

Régler l'équilibre des enceintes avant si vous devez le modifier (→ page 21).

### 4 Appuyer sur [LEVEL] pour sélectionner le canal de l'enceinte à ajuster.

Le niveau de sortie est indiqué à l'affichage. Appuyer de nouveau pour passer à un autre canal.

Les enceintes pour lesquelles "NONE" ou "NO" a été sélectionné sont ignorées.

### 5 Appuyer sur [+] ou [-] pour régler le niveau de sortie de manière qu'il semble égal à celui des enceintes avant.

Le niveau de sortie sur les canaux C, RS et LS peut être réglé entre -10 dB et +10 dB avec le niveau de sortie de l'enceinte avant servant de point zéro.

Le niveau de sortie des extrêmes-graves peut être réglé à MIN (entre 1 et 19) ou à MAX.

Recommencer les étapes 4 et 5 pour régler un niveau égal sur tous les canaux.

### 6 Appuyer sur [TEST] pour interrompre l'émission du signal d'essai.

#### Renseignement utile

Le niveau de sortie des extrêmes-graves est extrêmement sensible à la source. Pour des résultats de qualité optimale, régler le niveau de sortie sur ce canal pendant l'écoute d'une source (→ page 21).

## Modes du processeur numérique de signal (DSP)

Le processeur numérique de signal de cet appareil décode les signaux numériques Dolby Digital et DTS. Il détermine automatiquement le type de signal - modulation par impulsions codées (PCM), Dolby Digital ou DTS - et en assure le traitement approprié. Le processeur peut conférer des effets ambiophoniques à des sources stéréophoniques (signaux analogiques ou PCM). Sélectionner un mode: STEREO, SURROUND ou SFC.

### Nota

- Un signal à modulation par impulsions codées (PCM) avec une fréquence d'échantillonnage de 44,1 kHz correspond au format du signal numérique que l'on trouve généralement sur les disques compacts. Ce même format est parfois utilisé sur les disques DVD, mais souvent avec une fréquence d'échantillonnage plus élevée.
- Cet appareil ne peut prendre en charge d'autres formats de signal numérique tels des signaux PCM avec une fréquence d'échantillonnage de 192 kHz et des signaux au format MPEG.

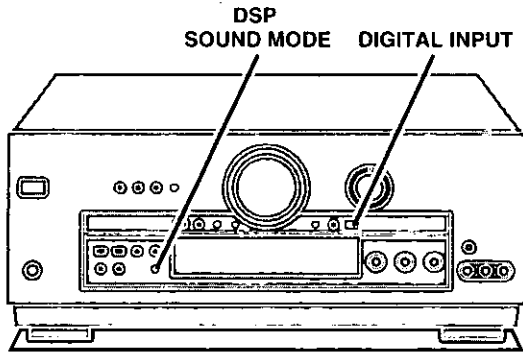

**A**

DSP  
SOUND MODE

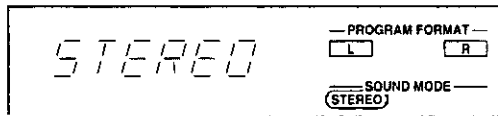

**B**

DSP  
SOUND MODE

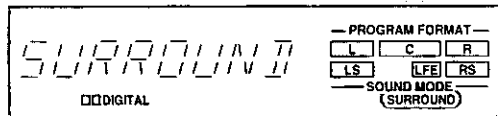

**C**

DIGITAL INPUT

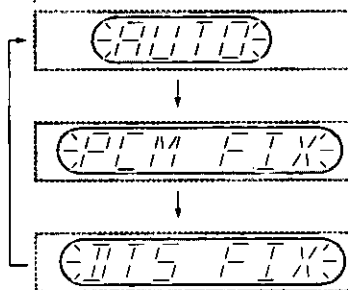
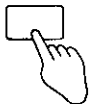

### A Mode STÉRÉO

Utiliser ce mode lors de l'écoute de sources stéréophoniques, qu'elles soient numériques ou analogiques, ou pour l'écoute, sur deux canaux, de sources ambiophoniques. Lors de l'écoute sur deux canaux, les signaux acheminés normalement aux autres enceintes sont traités par les enceintes avant.

### B Mode ambiophonique (SURROUND)

Sélectionner ce mode à la lecture d'une source numérique ambiophonique (Dolby Digital ou DTS) ou d'une source analogique enregistrée avec un codage Dolby Surround (une bande magnétoscopique par exemple).

### C Changement du mode de reconnaissance

Dans certains cas rares, l'appareil peut avoir de la difficulté à reconnaître les signaux numériques sur les disques. Des signaux PCM sur CD peuvent couper le début d'une plage. Sélectionner le mode PCM FIX dans un tel cas. Avec DTS, les signaux peuvent ne pas être reconnus. Sélectionner le mode DTS FIX dans un tel cas. Dans des conditions normales, il n'est pas nécessaire de changer ce mode. Un changement n'est requis que si l'appareil semble ne pas pouvoir reconnaître le format du signal de la source utilisée.

Lors de la sélection de la source d'entrée et l'acheminement du signal numérique:

#### Enfoncer la touche [DIGITAL INPUT].

Le mode courant s'affiche. Appuyer de nouveau sur la touche pour changer de mode. Sur chaque pression de la touche, l'affichage change de la manière suivante:

AUTO → PCM FIX → DTS FIX

Lorsqu'un mode FIX est activé, l'appareil ne peut traiter d'autre signal. Ceci peut causer de l'interférence. Dans un tel cas, sélectionner "AUTO".

Le mode "AUTO" est toujours sélectionné après coupure du contact.

Fabriqué sous licence de Dolby Laboratories.

"Dolby", "Pro Logic" et le symbole double D sont des marques de commerce de Dolby Laboratories.

Fabriqué sous licence de Digital Theater Systems, Inc. Brevets nos 5 451 942, 5 956 674, 5 974 380, 5 978 762 et autres brevets mondiaux émis et en instance. "DTS" et "DTS Digital Surround" sont des marques déposées de Digital Theater Systems, Inc. © 1996, 2000 Digital Theater Systems, Inc. Tous droits réservés.

A

DSP  
SOUND MODE

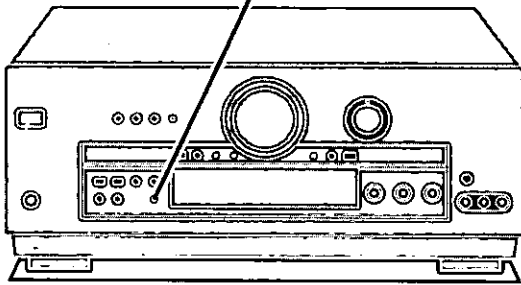

B

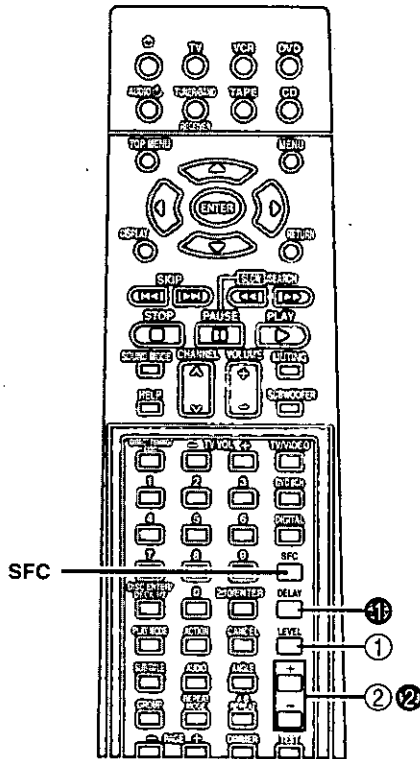

A

DSP  
SOUND MODE



SFC

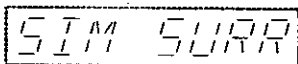
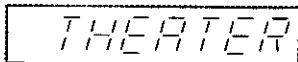
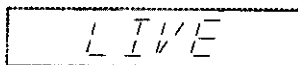
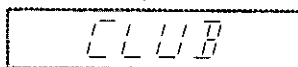
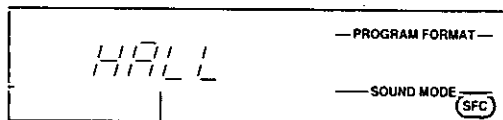

**A Mode SFC (contrôle du champ sonore)**

Les différents modes de contrôle du champ sonore confèrent présence et étendue rehaussant ainsi le rendu sonore de sources stéréo et de signaux PCM ou analogiques.

Les modes de contrôle du champ sonore ne peuvent être utilisés avec un signal d'entrée Dolby Digital ou DTS.

Sélectionner un des modes suivants.

**Salle de concert (HALL)**

Ce mode confère une réflexion et une étendue sonores qui rappellent l'acoustique d'une salle de concert.

**CLUB**

Ce mode confère une atmosphère excitante et intime en simulant le champ sonore d'un club de jazz.

**En direct (LIVE)**

Ce mode confère du lustre aux voix et donne l'impression d'être sur place.

**Cinéma (THEATER)**

Ce mode permet d'obtenir une ambiance sonore naturelle et de mieux percevoir la direction des sons.

**Simulation (SIM SURR)**

Rehausse l'étendue sonore de sources stéréo et augmente celle des sources monaurales.

**B Réglage du champ sonore**

Il est possible de modeler le champ sonore en réglant le niveau de sortie sur les enceintes et le temps de retard sur les enceintes ambiophoniques. Ces réglages peuvent être effectués dans chacun des modes de contrôle du champ sonore.

**Réglage du volume des enceintes**

① Appuyer sur [LEVEL] pour sélectionner le canal de l'enceinte sur lequel effectuer le réglage.

Sur chaque pression de la touche, l'affichage change de la manière suivante:

C → RS → LS → SW

↑

Les enceintes pour lesquelles "NONE" et "NO" a été sélectionné sont ignorées.

② Appuyer sur [+] ou [-] pour régler le niveau de sortie.

C, RS et LS:

-10 dB à +10 dB

SW:

--- (hors circuit) ↔ MIN ↔ 1 - 19 ↔ MAX

**Réglage du temps de retard**

① Appuyer sur [DELAY].

② Appuyer sur [+] ou [-] pour régler le temps de retard.

Le temps de retard peut être réglé par intervalle de 10 millisecondes (ms), entre 10 et 100 ms.

Le réglage par défaut pour chaque mode est 50 ms.

Fonctionnement

## Sélection de la sonorité

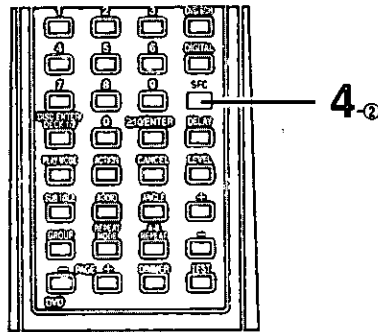
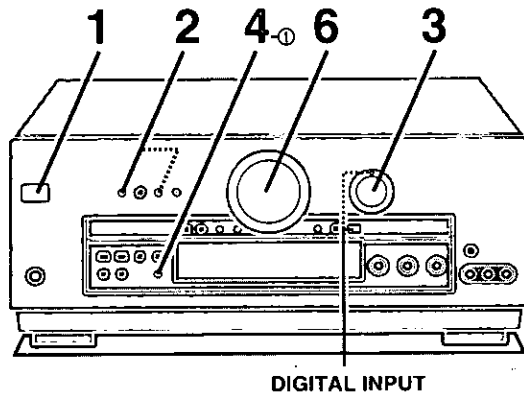

**1 Appuyer sur [POWER,  $\phi$ /I].**

**2 Appuyer sur [A] ou [BI-WIRE].**

Il n'est pas possible d'activer le mode "SURROUND" ou "SFC" si la touche "B" est pressée.

A, B, et BI-WIRE correspondent aux bornes des enceintes à l'arrière de l'appareil.

**3 Tourner le sélecteur [INPUT SELECTOR] pour sélectionner la source désirée.**

**Pour passer d'une source analogique à une source numérique (CD, DVD et TV) et vice versa. Appuyer sur [DIGITAL INPUT].**

Sur chaque pression de la touche:

ANALOG ↔ DIGITAL

Le voyant s'allume lorsque "DIGITAL" est sélectionné. Lorsqu'un mode est sélectionné pour une source, ce mode s'active dès que cette même source est mise en circuit.

**4 Sélectionner le mode DSP voulu.**

**① Appuyer sur [DSP SOUND MODE].**

Le voyant correspondant au mode choisi s'allume.

S'assurer de sélectionner le mode approprié à la source d'écoute (→ pages 16-17).

**② Lorsque "SFC" est sélectionné**

**Appuyer sur la touche [SFC] de la télécommande.**

Lorsqu'un mode est sélectionné pour une source, ce mode s'active dès que cette même source est mise en circuit.

**5 Lancer la lecture de la source.**

Se reporter au manuel d'utilisation afférent à l'appareil utilisé.

**6 Régler le volume.**

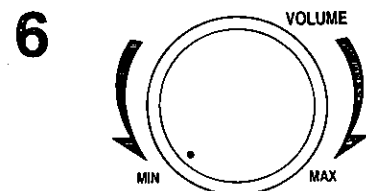
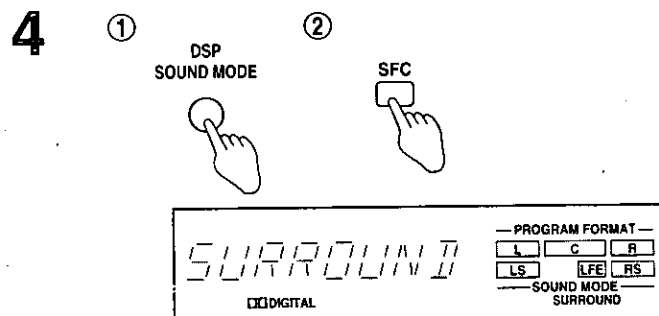
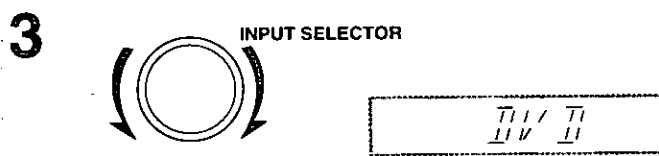
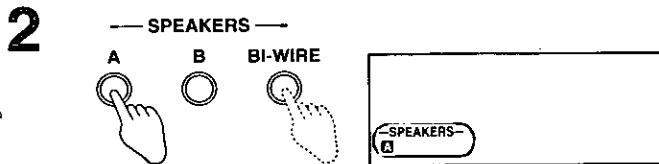
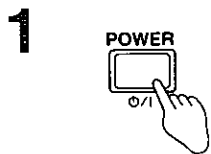

### Après l'écoute

Ne pas oublier de baisser le volume et de mettre l'appareil en mode attente en appuyant sur l'interrupteur [POWER,  $\phi$ /I].

### Renseignements utiles

• Lors de l'utilisation d'un magnéto (raccordé à VCR 1) et si "TAPE", "CD", "TUNER" ou "PHONO" a été sélectionné L'image demeure à l'écran.

#### • Voyants du format de signal

Les voyants suivants s'allument selon la source sélectionnée.

##### DIGITAL:

Sources Dolby Digital

##### DTS:

Sources DTS

##### PRO LOGIC:

Sources analogiques dans le mode ambiophonique (SURROUND)

Sources numériques avec signaux PCM dans le mode ambiophonique (SURROUND)

Sources Dolby Digital avec codage Dolby Pro Logic, dans le mode ambiophonique (SURROUND)

#### • Voyants des canaux (L, C, R, LS, S, LFE, RS)

Les indicateurs de format de programmation s'allument pour indiquer les différents canaux du signal numérique. Ces indicateurs ne s'allument pas si l'entrée est un signal analogique.

L: Canal avant (gauche)

C: Canal centre

R: Canal avant (droit)

LS: Canal ambiophonique (gauche)

RS: Canal ambiophonique (droit)

S: Dans le cas où le canal ambiophonique est monaural.

LFE (effet basse fréquence): Créé un effet d'extrêmes-graves.

## Sélection de la sonorité

### A Commutation de l'entrée analogique DVD (2 ou 6 canaux)

Utiliser l'entrée analogique pour tirer parti de la haute qualité du signal audio PCM linéaire et PCM linéaire multicanal que l'on trouve sur certains disques DVD.

Sélectionner le mode d'entrée analogique approprié à la source.

**DVD:** Pour un signal audio à deux canaux.

**DVD 6CH:** Pour un signal audio multicanal.

### Appuyer sur la touche [DVD 6CH INPUT].

Sur chaque pression de la touche, l'affichage change de la façon suivante:

DVD ↔ DVD 6CH

Si une pression est exercée sur cette touche alors qu'une autre source a déjà été sélectionnée, le récepteur passe en mode DVD.

Lorsqu'un mode est sélectionné, ce mode s'active dès que "DVD" est mis en circuit.

#### Nota

- L'entrée DVD 6CH ne fonctionne que si les enceintes A sont en circuit et que les enceintes B sont hors circuit ou lorsque les enceintes BI-WIRE sont en circuit.
- Aucun mode DSP ne peut être utilisé avec une entrée DVD 6CH.
- Tous les réglages d'enceintes effectués (→ page 13) sont inopérants dans le mode DVD 6CH INPUT. Si vous devez modifier les réglages d'enceintes, effectuez les réglages directement sur le lecteur DVD.
- Le mode "BI-AMP" est annulé sur sélection du mode DVD 6CH INPUT (→ voir ci-dessous).

### B Bi-amplification sonore

Le raccordement bifilaire permet l'utilisation de deux amplificateurs pour les basses et hautes fréquences (→ page 11). Avec ce procédé, la reproduction sonore est rehaussée dans les deux fréquences, offrant ainsi un rendu stéréo de haute qualité.

### S'assurer que le voyant "BI-AMP" s'allume lors de la sélection de [BI-WIRE].

Le voyant BI-AMP s'éteint et l'indicateur disparaît dans les cas suivants:

- Si un des modes DSP est en circuit.
- Si le mode DVD 6CH INPUT est sélectionné.

#### Nota

- Avant d'appuyer sur la touche [BI-WIRE], brancher des enceintes conçues pour le raccordement bifilaire au moyen de câbles bifilaires.
- Ne pas sélectionner le mode [BI-WIRE] si deux paires d'enceintes ont été branchées aux bornes A et B.

### C Utilisation des enceintes B

Utiliser les enceintes B si une paire d'enceintes a été raccordée aux prises B.

Lorsque les enceintes B sont sélectionnées, le rendu est stéréophonique.

### Appuyer sur [B].

Pour couper le son sur les enceintes A, appuyer sur [A] pour les mettre hors circuit.

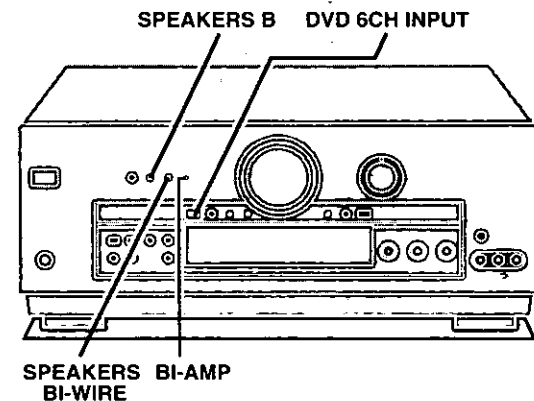

A

DVD 6CH INPUT

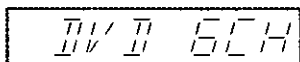
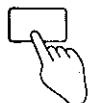

B

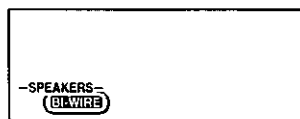
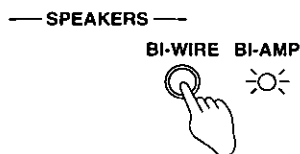

C

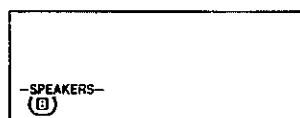
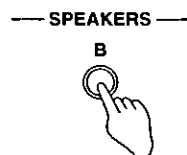

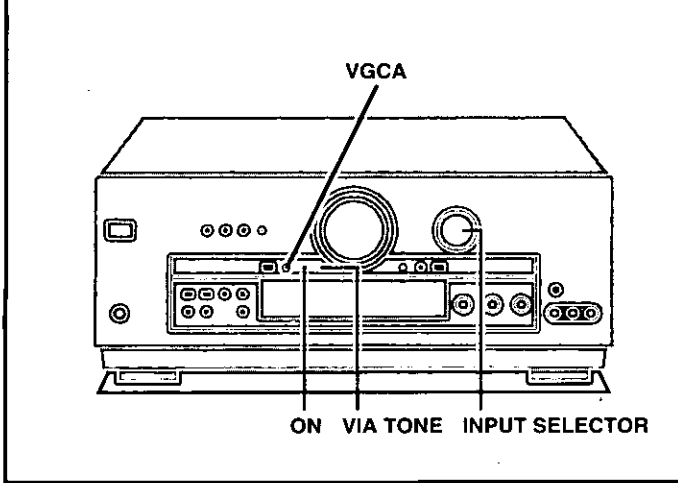

## Sélection de la sonorité

### Mise en circuit de l'amplificateur à commande de gain variable (VGCA)

L'amplificateur de régulation à gain variable (VGCA) de cet appareil réduit grandement le bruit lors de l'utilisation normale.

#### Appuyer sur [VGCA].

Le voyant "VIA TONE" s'éteint et le voyant "ON" s'allume lorsque "VGCA" est sélectionné.

L'indication "VGCA ON" s'affiche, suivie du message défilant "DISPLAY OFF", puis l'affichage s'éteint.

Si la source sélectionnée est "TUNER", la fréquence syntonisée est alors affichée.

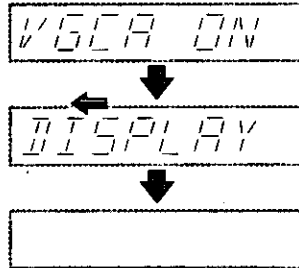
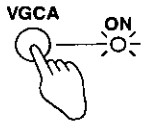

#### Vérification de l'affichage

Appuyer sur [VGCA].

L'affichage apparaît pendant environ 4 secondes.

#### Désactivation du circuit VGCA

##### • Sans affichage

① Appuyer sur [VGCA].

② Appuyer de nouveau sur [VGCA] pour désactiver le circuit VGCA.

##### • Avec affichage

Appuyer sur [VGCA].

#### Renseignements utiles

Il est possible de régler un mode VGCA pour chaque source.

Chaque source conserve le mode sélectionné.

#### **-Nota-**

- Le réglage de la tonalité (basse et haute fréquences) n'est pas possible si le circuit VGCA est activé.
- En mode stéréo, aucun signal n'est acheminé à l'enceinte d'extrêmes-graves lors de la mise en fonction du circuit VGCA.
- Le circuit VGCA ne peut être utilisé qu'avec une entrée analogique. Il est mis hors circuit lors de la sélection d'une entrée numérique.
- Le circuit DSP est désactivé sur mise en fonction du circuit VGCA et la reproduction sonore se fera en stéréo.

### Réglage de l'affichage en permanence

Afin de réduire la présence de bruit, l'affichage s'éteint sur mise en fonction du circuit VGCA. Suivre les étapes suivantes si l'affichage est désiré.

- ① Tourner le sélecteur [INPUT SELECTOR] pour sélectionner une source autre que "TUNER".
- ② Appuyer sur [VGCA] pour activer le circuit VGCA.
- ③ Après que l'affichage est éteint  
Appuyer et maintenir une pression sur la touche [VGCA] pendant environ 4 secondes jusqu'à ce que l'affichage apparaisse.

Ces réglages demeurent en mémoire même lors de la mise hors contact de l'appareil.

Recommencer la marche à suivre pour rétablir l'absence d'affichage.



**A Réglage de la tonalité**

Tourner la commande [BASS] pour régler les graves.  
Tourner la commande [TREBLE] pour régler les aigus.

**B Réglage de l'équilibre sonore**

Tourner la commande [BALANCE] pour régler l'équilibre sur les canaux gauche et droit.

**C Utilisation des prises VCR 3**

Cette commande ne peut être utilisée que lorsque "VCR 2" est sélectionné comme source d'entrée.

Appuyer sur [VCR 2], [VCR 3] pour sélectionner "VCR 2" ou "VCR 3".

**D Réglage du niveau de sortie des extrêmes-graves**

Il est possible - et préférable - de régler le niveau des extrêmes-graves pendant l'écoute d'une source. Aucun son n'est entendu sur l'enceinte d'extrêmes-graves si "SW ---" est sélectionné. Ce réglage est possible dans chaque mode DSP.

Le réglage du niveau de sortie des extrêmes-graves n'est pas possible lorsque le circuit VGCA est activé ou que DVD 6CH INPUT est sélectionné.

Réglage par défaut: "SW 10".

Appuyer sur [SUBWOOFER].

Le niveau courant s'affiche.

Sur chaque pression de la touche, l'affichage change de la façon suivante:

SW --- → SW MIN → SW 5 → SW 10 → SW 15 → SW MAX

Pour des réglages plus fins

- ① Appuyer sur [LEVEL] pour sélectionner "SW".
- ② Appuyer sur [+] ou [-].

**Nota**

Il est possible que le rendu sur l'enceinte d'extrêmes-graves soit distordu si le volume est monté sur l'appareil alors que le niveau de sortie est déjà élevé sur l'enceinte. Dans un tel cas, réduire le niveau sur l'enceinte.

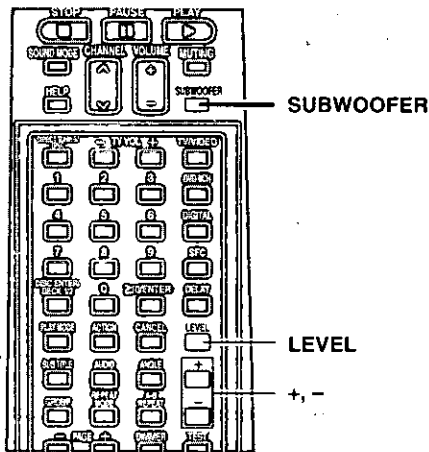
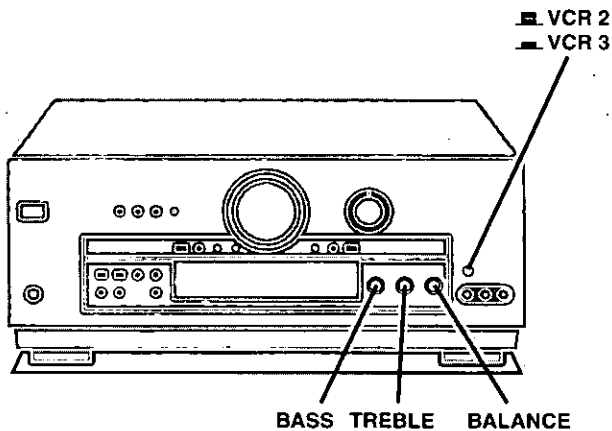

**A**



**B**



**C**

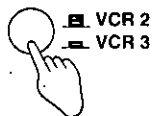

**D**

SUBWOOFER

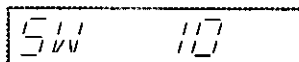

# Écoute de la radio

**A**

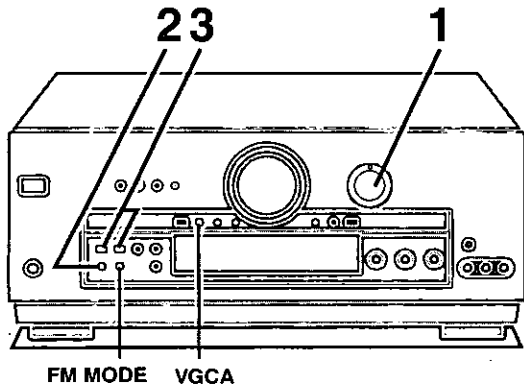

**1**

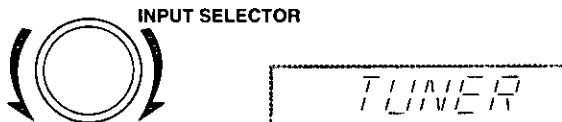

**2**

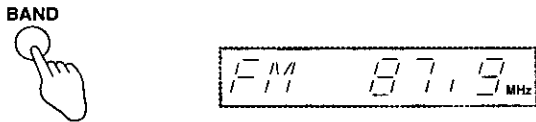

**3**

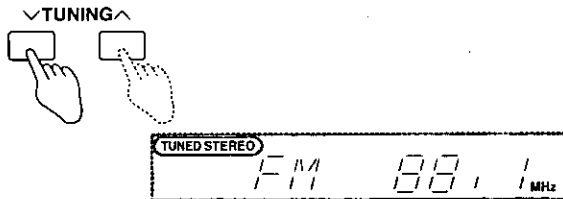

**B**

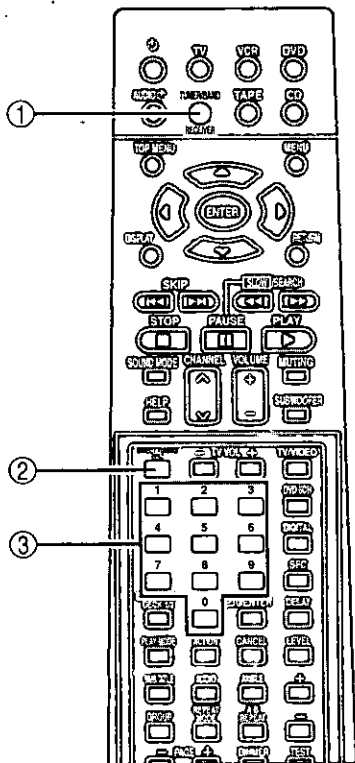

**A**

## Sintonisation manuelle

Il est possible de sintoniser les stations manuellement en sélectionnant la fréquence ou de programmer un total de 30 stations dans les adresses mémoire pour faciliter et accélérer l'accord (⇒ page 23).

- 1** Tourner le sélecteur [INPUT SELECTOR] pour sélectionner "TUNER".
- 2** Appuyer sur [BAND] pour sélectionner "FM" ou "AM".
- 3** Appuyer sur [TUNING ∨ ou ∧] pour sélectionner la fréquence de la station voulue.

Intervalles de sintonisation: FM: 0,2 MHz  
AM: 10 kHz

L'indicateur "TUNED" s'allume lorsque la station est accordée.

L'indicateur "STEREO" s'allume sur réception d'une émission FM diffusée en stéréo.

### Recherche automatique d'une station

Maintenir la touche [TUNING ∨ ou ∧] enfoncée jusqu'à ce que la fréquence affichée change; la recherche est interrompue dès qu'une station émettrice est repérée. (En cas d'interférence, la sintonisation pourrait être interrompue.)

### Pour une meilleure réception

#### • Bande FM

Il est possible au besoin d'améliorer la réception dans la bande FM en passant dans le mode monaural.

Appuyer sur [FM MODE].

L'indicateur "MONO" s'allume.

Pour annuler, appuyer de nouveau sur [FM MODE].

#### • Mode VGCA

Il est possible d'améliorer la réception en activant le mode VGCA (⇒ page 20).

#### • Renseignement utile

Le récepteur peut capter des interférences de la part d'un lecteur DVD. Dans un tel cas, couper le contact sur le lecteur DVD.

**B**

## Sintonisation directe

- 1** Appuyer sur [TUNER/BAND RECEIVER]: Sur chaque pression de la touche, la sélection de la bande change.
- 2** Appuyer sur [DIRECT TUNING/DISC].
- 3** Appuyer sur les touches numériques correspondant à la fréquence de la station voulue.

Exemple: Pour sintoniser 107,9 MHz, appuyer sur [1] → [0] → [7] → [9]

Intervalles de sintonisation: FM: 0,1 MHz  
AM: 10 kHz

### Nota

1. Si aucune touche n'est pressée pendant le clignotement du curseur, la fréquence de la station sintonisée précédemment apparaît sur l'afficheur.
2. En cas d'erreur au moment de l'entrée de la fréquence, l'indication "ERROR" apparaît sur l'afficheur.

Écoute de la radio

**Présintonisation**

Choisir soit la présintonisation automatique - qui met en mémoire les stations pouvant être captées par le récepteur - soit la présintonisation manuelle, qui permet de sélectionner les stations une à une et dans l'ordre voulu. La mémoire accepte un total de 30 stations.

**Important**

Si une nouvelle station est mise en mémoire, cela a pour effet de supprimer la station qui se trouvait préalablement à cette adresse.

**A Mise en mémoire automatique**

**Stations FM**

Préparatifs: Syntoniser la fréquence FM à partir de laquelle doit s'amorcer la présintonisation (→ page 22).

**Enfoncer la touche [MEMORY].**

Les stations FM pouvant être captées sont mémorisées dans les adresses 1 à 30.

**Stations AM**

Préparatifs: Syntoniser la fréquence AM à partir de laquelle doit s'amorcer la présintonisation (→ page 22).

**Enfoncer la touche [MEMORY].**

Les stations AM pouvant être captées sont mémorisées dans les adresses 21 à 30. (Les stations FM à ces adresses seront remplacées le cas échéant.)

Pendant la mise en mémoire automatique, l'indicateur mémoire clignote et les fréquences de stations défilent à l'affichage. Au moment de la mise en mémoire d'une station (B), l'indicateur mémoire et le numéro de l'adresse mémoire s'affichent pendant une seconde.

La dernière station mémorisée s'affiche une fois la mise en mémoire terminée.

**Renseignement utile**

Même si le cordon d'alimentation de l'appareil est débranché, les stations demeurent en mémoire pendant environ un mois.

**C Présintonisation manuelle**

Mettre les stations en mémoire une à la fois.

- ① Syntoniser la station.
- ② Appuyer sur [MEMORY].
- ③ Appuyer sur [TUNING ∨ ou ∧] pour sélectionner une adresse mémoire.
- ④ Appuyer sur [MEMORY].

**D Sélection de l'adresse mémoire**

**1 Appuyer sur [PRESET].**

Le numéro de l'adresse mémoire clignote pendant environ 5 secondes.

**2 Appuyer sur [TUNING ∨ ou ∧].**

Enfoncer les touches pour passer plus rapidement d'une adresse mémoire à une autre.

**Depuis la télécommande**

Appuyer sur [CHANNEL ∧ ou ∨].

ou Appuyer sur les touches numériques.

Pour les adresses 1 à 9, appuyer sur la touche numérique correspondante.

Pour les adresses 10 et supérieures, appuyer sur [≥10/ENTER], puis sur les deux chiffres.

Exemple: Pour sélectionner l'adresse 21:

Appuyer sur [≥10/ENTER] puis sur [2] et [1].

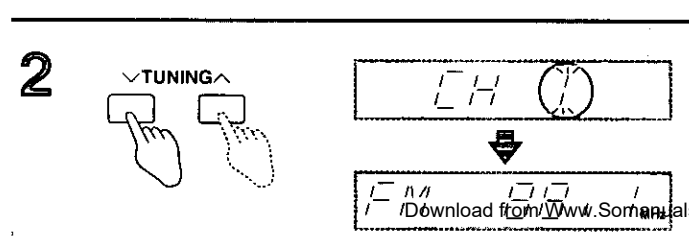
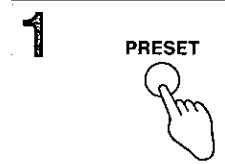
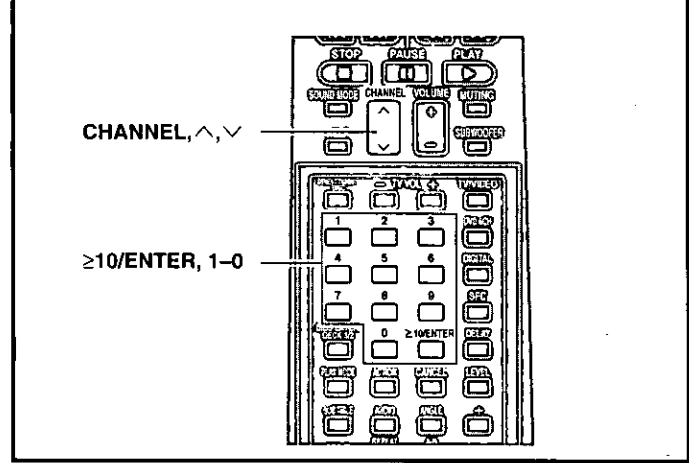
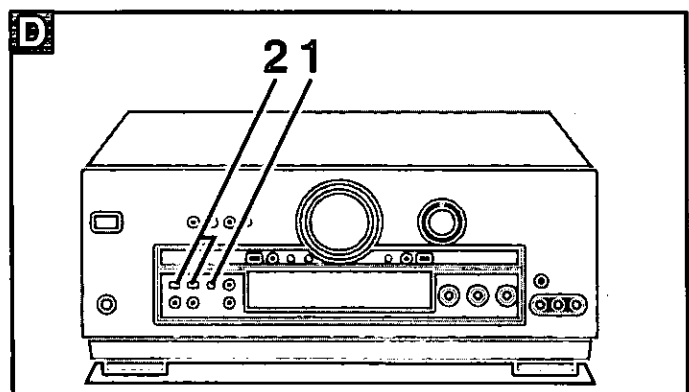
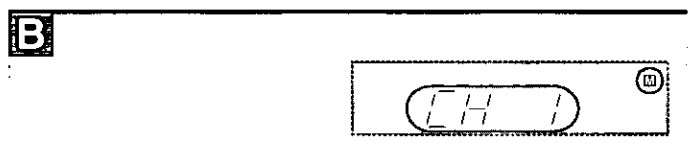
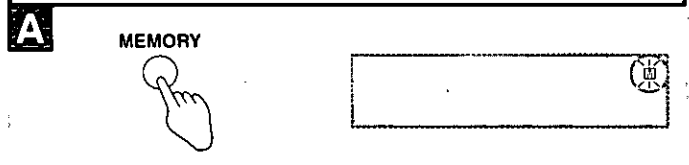
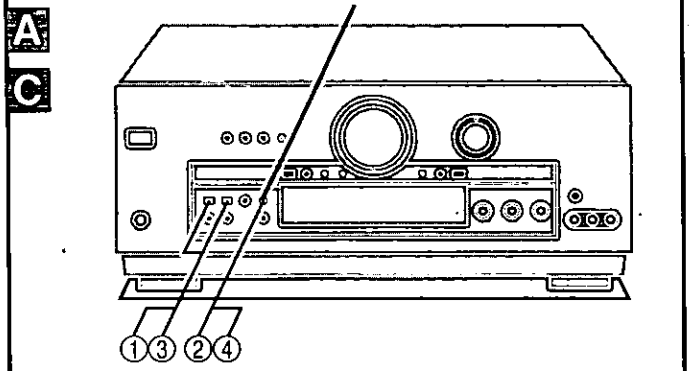

## Autres fonctions

### A Mise en sourdine

#### Appuyer sur [MUTING].

Le message "MUTING ON NOW" défile sur l'afficheur tant que la fonction de réglage silencieux demeure en circuit.

#### Annulation

Appuyer sur [MUTING].

La mise en sourdine est désactivée lorsque le contact est coupé.

### B Utilisation de la touche "TAPE MONITOR"

Utiliser cette fonction lorsqu'un compensateur de fréquence est raccordé aux bornes TAPE.

#### Appuyer sur [TAPE MONITOR].

Le voyant "TAPE MONITOR" s'allume et le système de contrôle sonore est mis en circuit.

Des sources autres que le magnétophone peuvent être sélectionnées au moyen du sélecteur [INPUT SELECTOR] pendant que le voyant "TAPE MONITOR" est allumé.

Appuyer de nouveau sur la touche [TAPE MONITOR] pour mettre le contrôle sonore hors circuit.

(⇒ Se reporter à la section "Enregistrement" à la page 25 pour de plus amples renseignements sur l'utilisation du contrôle sonore pendant un enregistrement.)

#### -Nota-

- Il n'est pas possible d'utiliser la fonction de contrôle sonore lors de l'utilisation d'une source numérique.
- Selon les réglages effectués sur le compensateur de fréquence, le son pourrait subir de la distorsion.

### C Visionnement dans l'obscurité

Le fait d'atténuer la luminosité de l'affichage et de fermer les voyants blancs (SA-DA20 seulement) peut contribuer à agrémenter le visionnement dans une pièce sombre ou plongée dans l'obscurité.

#### Appuyer sur [DIMMER].

Appuyer de nouveau sur la touche pour rétablir la luminosité de l'affichage.

Les réglages demeurent en mémoire même après coupure du contact.

### D Utilisation d'un casque d'écoute

#### ① Appuyer sur [A], [B] ou [BI-WIRE] pour mettre les enceintes hors circuit.

Le fait de mettre les enceintes hors circuit active automatiquement le mode stéréo et assure qu'aucun signal ne sera acheminé à l'enceinte d'extrêmes-graves.

(Ne pas utiliser un autre mode lors de l'écoute sur un casque; autrement, le rendu semble inhabituel.)

#### ② Baisser le volume.

#### ③ Brancher un casque d'écoute (non fourni).

Type de fiche: 6,3 mm (1/4 po) stéréo

#### ④ Régler le volume.

#### -Nota-

Afin de prévenir tout risque d'endommager l'ouïe, éviter une écoute prolongée.

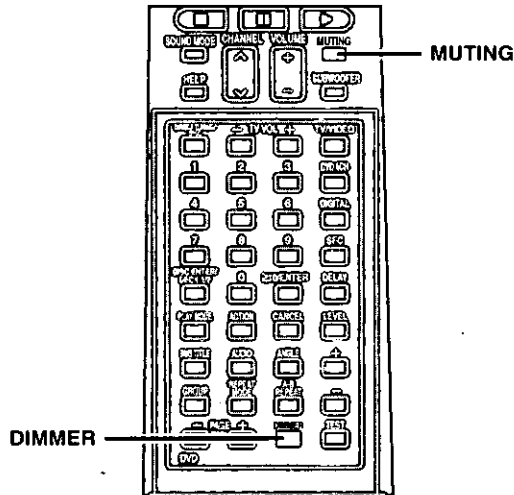
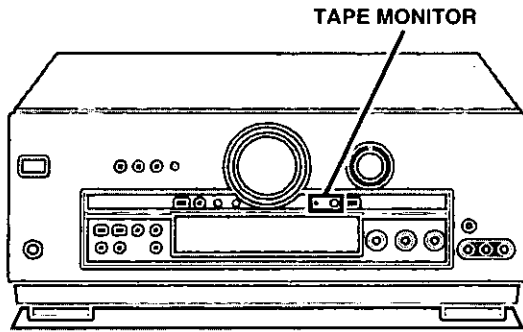

A



B

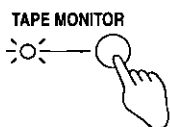

C



D

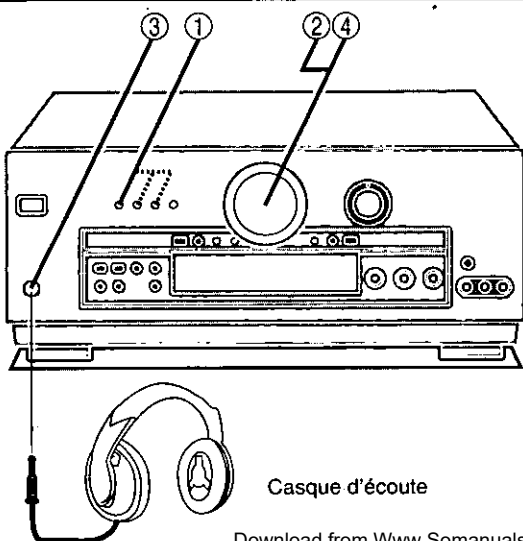

## Enregistrement

### Nota

- Il n'est pas possible d'enregistrer une source raccordée à une prise numérique.  
Lors de l'enregistrement d'un disque compact, d'un disque DVD ou à partir du téléviseur, s'assurer que la source est branchée aux prises analogiques appropriées (→ pages 6-7) et que "ANALOG" est sélectionné (→ page 18).
- Lorsque le mode DVD 6CH INPUT est sélectionné, seuls les sons en provenance des enceintes avant gauche et droite sont enregistrés.

### A Enregistrement sur bandes magnétiques ou magnétoscopiques

Il est possible d'enregistrer sur un magnétophone raccordé à TAPE REC (OUT) ou sur un magnétoscope raccordé à VCR 1 OUT. Se reporter au manuel d'utilisation afférent aux différents appareils utilisés.

Lors d'un enregistrement avec un magnétophone, toutes les sources peuvent être sélectionnées sauf TAPE.

Lors d'un enregistrement avec un magnétoscope, toutes les sources peuvent être sélectionnées sauf TAPE et VCR 1.

**1** Tourner le sélecteur [INPUT SELECTOR] pour sélectionner la source à enregistrer.

**2** Si "VCR 2" a été sélectionné à l'étape 1, régler le sélecteur [VCR 2, VCR 3] à la position désirée.

**3** Commencer l'enregistrement.

Se conformer aux instructions du manuel afférent à l'appareil utilisé.

**4** Mettre la source à enregistrer en marche.

Se conformer aux instructions du manuel afférent à l'appareil utilisé.

### B Vérification du rendu sonore pendant un enregistrement

Il est possible de vérifier le rendu sonore d'un enregistrement en cours si le magnétophone utilisé est une platine à 3 têtes.

**Appuyer sur la touche [TAPE MONITOR] sur le récepteur, puis mettre la touche de contrôle sonore du magnétophone à la position "TAPE".**

Appuyer de nouveau sur la touche [TAPE MONITOR] pour désactiver la fonction.

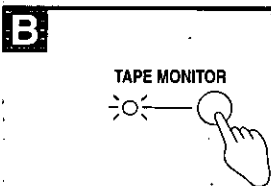
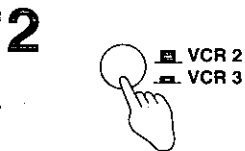
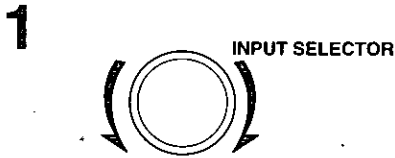
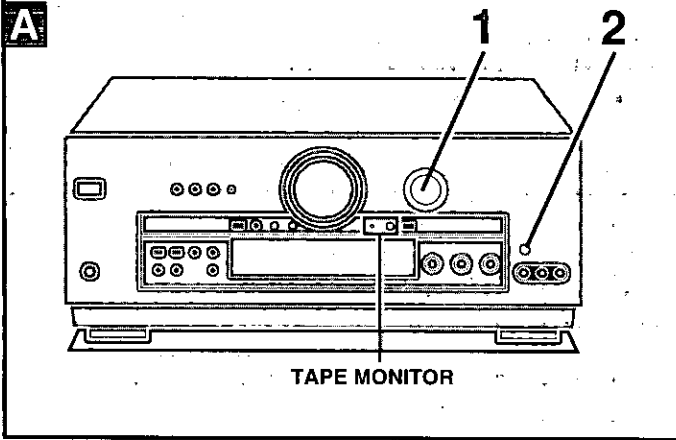

## Télécommande

Outre le récepteur identifié ci-dessus, la télécommande permet de piloter tous les magnétophones, lecteurs CD, téléviseurs, magnétoscopes et lecteurs DVD Panasonic et Technics dotés d'un capteur de signal de télécommande.

- Pour des détails sur l'utilisation avec d'autres appareils, se reporter au manuel d'utilisation afférent à l'appareil en question.
- La télécommande peut ne pas fonctionner avec certains modèles d'appareils.
- Les fonctions pouvant être pilotées au moyen de la télécommande varient selon les appareils et le logiciel.

Il est également possible de modifier le code de commande pour permettre l'utilisation avec des appareils (téléviseurs, magnétoscopes et lecteurs DVD) d'autres marques (➔ page 31).

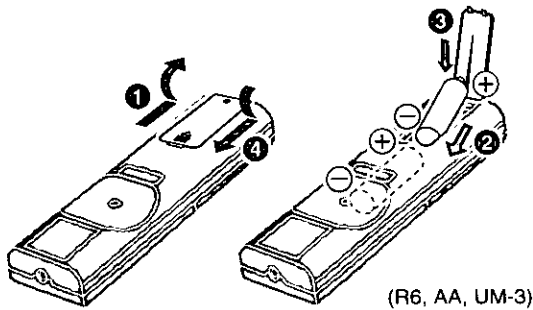
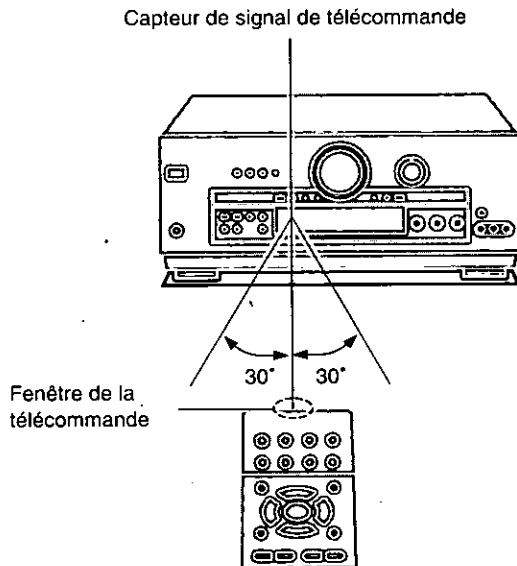
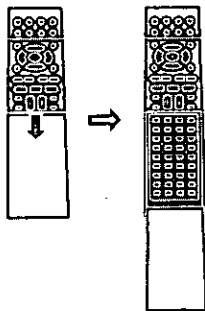
**A****B****C**

### A Piles

- Installer les piles de manière que leur polarité (+, et -) corresponde à celle de la télécommande.
- Ne pas utiliser de piles rechargeables.

**Ne pas;**

- utiliser conjointement des piles neuves et des piles usagées.
- utiliser ensemble des piles de types différents.
- chauffer ou exposer à la flamme nue.
- démonter.
- court-circuiter.
- tenter de recharger des piles alcalines ou au manganèse.
- utiliser des piles dont la gaine a été enlevée.

Un traitement abusif des piles peut causer une fuite de l'électrolyte susceptible d'endommager les pièces entrant en contact avec le liquide et de causer un incendie.

En cas de fuite de l'électrolyte, s'adresser à un détaillant.

En cas de contact avec la peau, rincer à l'eau.

En cas de non utilisation prolongée de la télécommande, en retirer les piles. Les ranger dans un endroit frais et sombre.

Remplacer toutes les piles dans le cas où la télécommande ne fonctionne pas même lorsque placée très près du panneau avant de l'appareil.

### B Utilisation

Orienter la télécommande droit vers le capteur de signal de l'appareil, à une distance maximale de 7 mètres (23 pi), en veillant à ce qu'il n'y ait pas d'obstacles interposés.

- Veiller à ce que la fenêtre de transmission de la télécommande et le capteur de signal soient propres et sans poussière.
- L'incidence de rayons solaires ou la présence d'une source intense de lumière peut perturber le fonctionnement du capteur de signal de l'appareil.

**Ne pas;**

- placer d'objets lourds sur la télécommande.
- démonter la télécommande.
- renverser de liquides sur la télécommande.

### C Ouverture de la télécommande

## Guide des commandes

Les touches ⑤, ⑬, ⑮ et ⑲ fonctionnent de la même manière que celles de l'appareil.

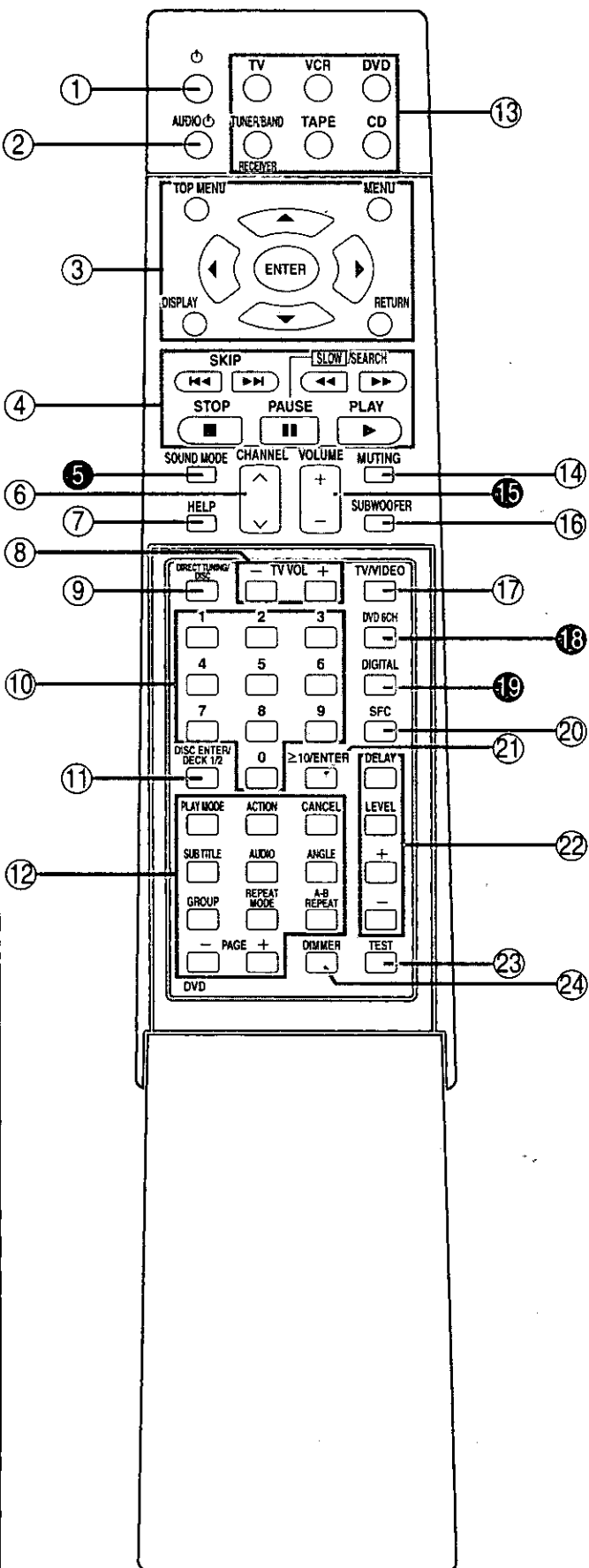

- ① [⏻]  
pour mettre en/hors marche  
..... [RCV] , [DVD/CD] , [TV] , [VCR] , [TAPE]
- ② [AUDIO ⏻]  
pour mettre en/hors marche les appareils audio et le lecteur DVD..... [RCV]
- ③ [TOP MENU, MENU, DISPLAY, RETURN, ENTER, ▲, ▼, ◀, ▶]  
pour lecteur DVD..... [DVD/CD]
- ④ [SKIP ◀◀ ▶▶], [SLOW/SEARCH ◀◀ ▶▶], [STOP ■], [PAUSE ⏸], [PLAY ▶]  
pour le contrôle de la lecture des disques et cassettes  
..... [DVD/CD] , [VCR] , [TAPE]
- ⑤ [SOUND MODE]  
pour la sélection du mode DSP ..... [RCV]
- ⑥ [CHANNEL, ▲, ▼]  
pour la syntonisation séquentielle des stations  
..... [RCV] , [TV] , [VCR]
- ⑦ [HELP]  
Pour afficher les messages d'aide et confirmer le mode de fonctionnement de la télécommande..... [RCV]
- ⑧ [- TV VOL +]  
pour le réglage du volume du téléviseur ..... [TV]
- ⑨ [DIRECT TUNING/DISC]  
pour la syntonisation directe des stations radio par leur fréquence et la sélection du numéro de disque  
..... [RCV] , [DVD/CD]
- ⑩ [1, 2, 3, 4, 5, 6, 7, 8, 9, 0]  
pour la sélection des numéros  
..... [RCV] , [DVD/CD] , [TV] , [VCR]
- ⑪ [DISC ENTER/DECK 1/2]  
pour la confirmation de la sélection d'un disque et la sélection de la platine 1 ou 2 ..... [DVD/CD] , [TAPE]
- ⑫ [PLAY MODE, ACTION, CANCEL, SUBTITLE, AUDIO, ANGLE, GROUP, REPEAT MODE, A-B REPEAT, - PAGE +]  
pour lecteur DVD..... [DVD/CD]
- ⑬ [TV, VCR, DVD, TUNER/BAND RECEIVER, TAPE, CD]  
Pour sélectionner la source d'entrée et commuter le mode de fonctionnement de la télécommande  
..... [RCV] , [DVD/CD] , [TV] , [VCR] , [TAPE]  
Une de ces touches s'allumera sur pression d'une autre touche pour indiquer le mode de fonctionnement en cours de la télécommande.
- ⑭ [MUTING]  
pour la mise en sourdine ..... [RCV]
- ⑮ [VOLUME, +, -]  
pour le réglage du volume ..... [RCV]
- ⑯ [SUBWOOFER]  
pour le réglage du niveau de sortie des extrêmes-graves  
..... [RCV]
- ⑰ [TV/VIDEO]  
pour la sélection du mode d'entrée sur le téléviseur  
..... [TV]
- ⑱ [DVD 6CH]  
pour la sélection du mode DVD 6CH INPUT..... [RCV]
- ⑲ [DIGITAL]  
pour la sélection du mode DIGITAL INPUT ..... [RCV]
- ⑳ [SFC]  
pour la sélection du mode de contrôle du champ sonore  
..... [RCV]
- ㉑ [≥10/ENTER]  
pour l'entrée de numéros à deux chiffres et la confirmation de la sélection du canal sur certains appareils  
..... [RCV] , [DVD/CD] , [TV] , [VCR]
- ㉒ [DELAY, LEVEL, +, -]  
pour le réglage du temps de retard et du niveau de sortie sur les enceintes..... [RCV]
- ㉓ [TEST]  
pour le lancement du signal test sur les enceintes..... [RCV]
- ㉔ [DIMMER]  
pour atténuer la luminosité de l'affichage..... [RCV]

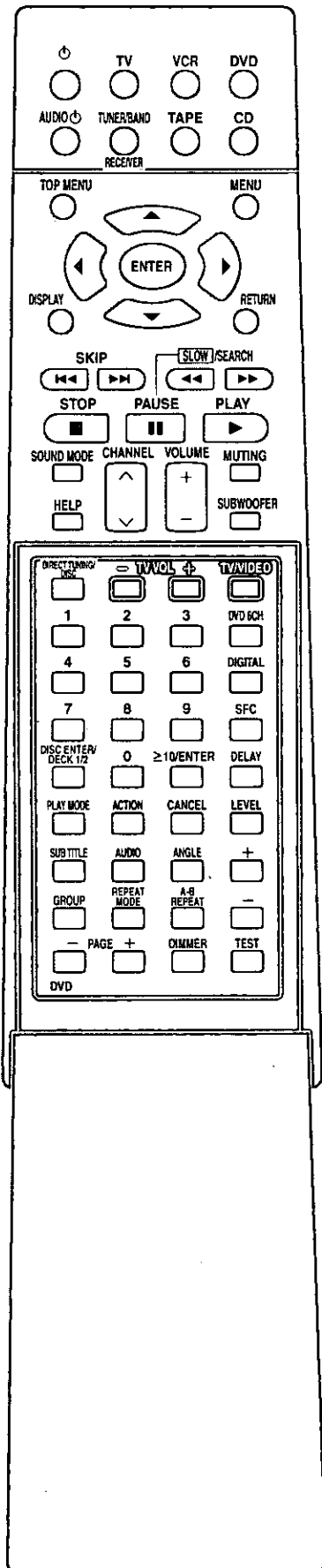

**RCVR** Activation des fonctions du récepteur

Pour de plus amples détails, se reporter au manuel d'utilisation afférent au récepteur. (e.x. 18).

Pour mettre sous/hors tension	TUNER/BAND RECEIVER
Pour la mise hors marche: récepteur, magnétophone, lecteur CD et lecteur DVD	AUDIO
Pour sélectionner une source et commuter le mode sur la télécommande	TV VCR DVD TUNER/BAND TAPE CD RECEIVER
Pour régler le volume	VOLUME 
Pour sélectionner les modes du processeur numérique du signal (DSP) (18)	SOUND MODE
Pour la sélection du mode de contrôle du champ sonore (18)	SFC
Pour le lancement du signal test (18)	TEST
Pour sélectionner un canal d'enceinte et en régler le niveau de sortie (15, 17, 21)	LEVEL
Pour le réglage du niveau de sortie des extrêmes-graves (21)	SUBWOOFER
Pour modifier le temps de retard du canal ambiophonique (17)	DELAY
Pour sélectionner le mode DVD 6CH INPUT (18)	DVD 6CH
Pour sélectionner le mode DIGITAL INPUT (18)	DIGITAL
Pour la mise en sourdine (24)	MUTING
Pour atténuer la luminosité de l'affichage (24)	DIMMER
Pour afficher les messages d'aide et confirmer le mode de fonctionnement de la télécommande (83)	HELP
Pour sélectionner "FM" ou "AM" (22)	TUNER/BAND RECEIVER
Pour la syntonisation séquentielle des stations (23) (Syntonisation pré-réglée)	CHANNEL 
Pour la syntonisation directe des stations (23) (Syntonisation pré-réglée)	1 2 3 4 5 6 7 8 9 0 ≥10/ENTER
Pour la sélection des stations par leur fréquence (22) (Syntonisation directe)	DIRECT TUNING/ DISC 1 2 3 4 5 6 7 8 9 0



## DVD/CD Activation des fonctions d'un DVD ou lecteur CD

<b>Pour mettre le lecteur DVD sous/hors tension</b>	
<b>Pour mettre le lecteur CD sous/hors tension</b>	
[Changeur 5 disques seulement] <b>Pour amorcer la lecture à partir d'un disque donné</b> Appuyer sur une touche numérique en moins de trois secondes après avoir appuyé sur [DIRECT TUNING/DISC].	
[Méga-changeur CD seulement] <b>Pour amorcer la lecture à partir d'un disque donné</b> (Lors de la sélection du disque, la touche [≥10/ENTER] n'a aucun effet.)	
"Méga-changeur CD" réfère aux changeurs Technics de plus de 50 disques.	
<b>Pour passer au début d'une plage ou d'un chapitre</b>	
<b>Pour lancer la lecture</b>	
<b>Pour afficher le menu principal</b>	
<b>Pour afficher le menu</b>	
<b>Pour afficher les icônes de menu à l'écran</b>	
<b>Pour retourner du menu précédent</b>	
<b>Pour sélectionner des rubriques</b> Appuyer pour sélectionner une rubrique après avoir appuyé sur [TOP MENU], [MENU], ou [DISPLAY].	
<b>Pour entrer les rubriques sélectionnées</b>	

<b>Pour annuler le programme</b>	
<b>Pour afficher l'écran de la lecture aléatoire ou programmée</b>	
<b>Pour modifier les sous-titres</b>	
<b>Pour modifier la piste son</b>	
<b>Pour sélectionner un mode de lecture en reprise</b>	
<b>Pour déterminer le point de départ et le point d'arrêt de la lecture sélective (A-B)</b>	
<b>Pour modifier l'angle de vue</b>	
<b>Pour passer en mode pause à la lecture</b>	
<b>Pour effectuer une recherche</b>	
<b>Pour amorcer la lecture au ralenti</b>	
<b>Pour le visionnement image par image</b>	
<b>Pour amorcer la lecture à partir d'une plage ou d'un chapitre</b>	
[DVD audio seulement] <b>Pour sélectionner un groupe</b>	
[DVD audio seulement] <b>Pour sélectionner un arrêt sur image</b>	
<b>Pour afficher les menus du lecteur</b>	
<b>Pour interrompre la lecture</b>	

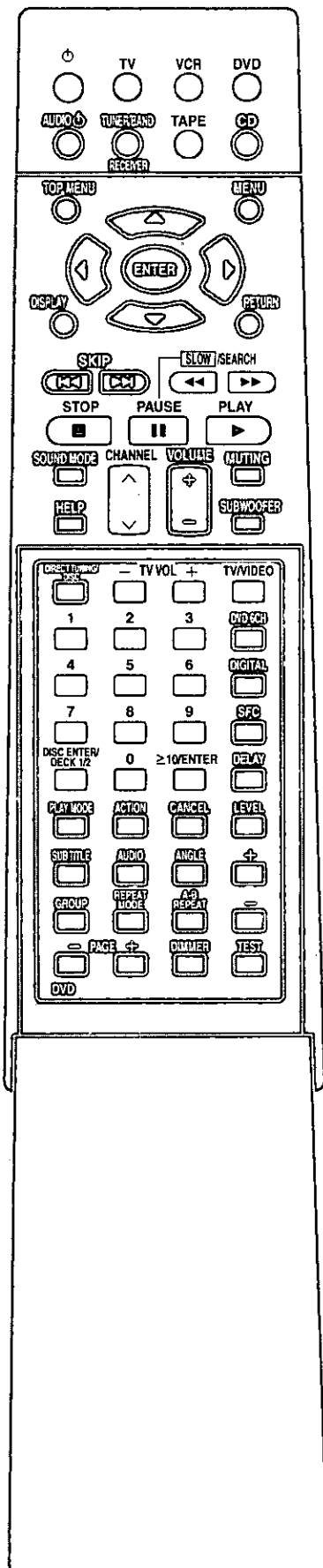

**TV**

**Activation des fonctions d'un téléviseur**

Pour la mise en/hors marche du téléviseur	TV
Pour la sélection du mode d'entrée sur le téléviseur	TV/VIDEO
Pour la syntonisation séquentielle des canaux	CHANNEL
Pour la syntonisation directe La touche [≥10/ENTER] est utilisée pour confirmer la sélection du canal sur certains téléviseurs d'autres marques.	1 2 3 4 5 6 7 8 9 0 ≥10/ENTER
Pour le réglage de volume du téléviseur	- TV VOL +

**VCR**

**Activation des fonctions d'un magnétoscope**

Pour la mise en/hors marche du magnétoscope	VCR
Pour la syntonisation séquentielle des canaux	CHANNEL
Pour la syntonisation directe La touche [≥10/ENTER] est utilisée pour confirmer la sélection du canal sur certains magnétoscopes d'autres marques.	1 2 3 4 5 6 7 8 9 0 ≥10/ENTER
Pour lancer la lecture	PLAY
En mode arrêt Pour l'avance rapide ou le rebobinage	SLOW/SEARCH
Pour passer en mode pause à la lecture	PAUSE
Pour interrompre la lecture	STOP

**TAPE**

**Activation des fonctions d'un magnétophone à cassette**

Pour la mise en/hors marche du magnétophone à cassette	TAPE
Seulement avec un appareil à deux platines Pour sélectionner la platine 1 ou 2	DISC ENTER/DECK 1/2
Pour lancer la lecture	PLAY
En mode arrêt Pour l'avance rapide ou le rebobinage Pendant la lecture, sur les magnétophones munis d'un dispositif mémoire (TPS), il est possible d'aller directement au début ou à la fin d'une plage en appuyant sur l'une ou l'autre de ces touches.	SLOW/SEARCH
Pour passer en mode pause à la lecture	PAUSE
Pour interrompre la lecture	STOP

## Modification des codes de télécommande

Modifier le code de commande:

- Pour piloter un téléviseur, un magnétoscope ou un lecteur DVD Technics ou Panasonic possédant un code différent.
- Pour piloter un téléviseur, magnétoscope ou lecteur DVD d'une autre marque.

### Nota

- Si plus d'un numéro de code est indiqué dans le tableau des codes, répéter la procédure jusqu'à ce qu'on trouve un numéro de code permettant d'allumer ou d'éteindre l'appareil concerné.
- Même après avoir modifié le code, il peut arriver que certaines fonctions – voire aucune – ne puissent être pilotées au moyen de la télécommande.
- Toute modification des codes est annulée lors du remplacement des piles de la télécommande. Recommencer les étapes décrites ci-contre pour entrer à nouveau le ou les codes.

**Maintenir une pression sur la touche correspondant à l'appareil utilisé, puis, tout en continuant d'appuyer sur la touche...**

**Orienter la télécommande en direction de l'appareil et appuyer lentement et à fond sur les touches numériques pour entrer le code à deux chiffres.**

(Se reporter au tableau ci-dessous.)

Après saisie du code, la télécommande envoie automatiquement le signal de mise en/hors marche.  
Si le code de télécommande a été correctement changé, l'appareil concerné sera allumé ou éteint.

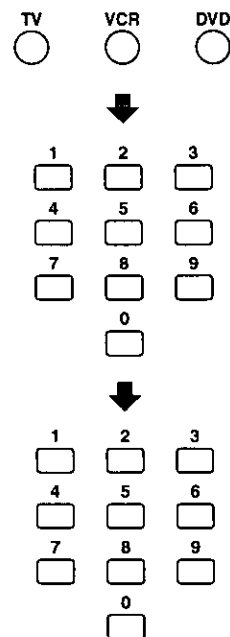

### Liste des codes

Téléviseur		Magnétoscope		DVD	
Fabricant	N° de code	Fabricant	N° de code	Fabricant	N° de code
Panasonic	01, 02, 26	Panasonic	01, 02, 09, 33	Panasonic	01
Sony	04	Sony	05, 06, 07, 35, 36, 37	Denon	01, 17
Fisher	14	Fisher	13, 14, 15, 18, 34	Ferguson	02
G.E.	02, 03, 07, 09	Funai	08, 30	Hitachi	11
GoldStar	07, 15	G.E.	02, 03, 11	JVC	09
Hitachi	05, 07	GoldStar	27	Kenwood	15
JVC	12	Hitachi	09, 10, 11	Mitsubishi	06
LXI	03, 06, 07, 10, 14, 15	JVC	19, 25, 31, 38, 39, 40	Nordmende	02
Magnavox	06, 07, 11, 15, 22	LXI	10, 13, 14, 15, 18, 27, 30	Philips	04, 16
Mitsubishi	07, 15, 16, 21	Magnavox	02, 09, 12	Pioneer	03
NEC	07, 15	Mitsubishi	21, 22, 28, 29	Raite	13
Philco	06, 07	NEC	19, 25, 31, 38	RCA	02
Philips	06	Philco	02, 09, 12, 30	Saba	02
Pioneer	02, 10, 19	Philips	02, 09, 12	Sampo	14
Quasar	02	Pioneer	09	Samsung	10
RCA	03, 07, 09, 13, 23, 24, 25	Quasar	01, 02, 09, 33	Sharp	08
Sanyo	14	RCA	02, 03, 04, 09, 10, 11, 12, 23, 24, 26	Sony	05
Sharp	08, 21	Sanyo	14, 18, 34	Thomson	02
Sylvania	06, 07, 15	Sharp	16, 17	Toshiba	04
Symphonic	17	Shintom	32	Yamaha	01
Toshiba	10, 21	Sylvania	02, 09, 12, 30	Zenith	07, 12
Zenith	18, 20	Symphonic	30	Technics	01
		Toshiba	23, 24		
		Zenith	20		

# Guide de dépannage

Avant d'appeler un centre de service, faire les vérifications décrites ci-dessous. En cas de doute sur certains des points de vérification, ou si les solutions proposées dans le tableau ne résolvent pas le problème rencontré, veuillez contacter le service à la clientèle de Panasonic Canada Inc. au 905-624-5505, son site web ([www.panasonic.ca](http://www.panasonic.ca)) ou le centre de service agréé le plus proche.

Problèmes communs		Page(s)
Absence d'alimentation.	▶	• Vérifier que le cordon est branché. 9
		• Monter le volume. 18
Absence de son.	▶	• Désactiver la mise en sourdine. 24
		• Vérifier les raccordements des enceintes et de tout autre équipement. 6-11
		• Mettre les enceintes en circuit. 18
		• Désactiver la fonction de contrôle sonore. 24
		• Sélectionner la source appropriée. 18
Interruption du son. L'indication "OVERLOAD" s'affiche.	▶	• Sélectionner l'entrée numérique (DIGITAL) appropriée au raccordement qui a été fait. 12-13
		• Vérifier que l'appareil est en mesure de décoder les signaux numériques qui lui sont acheminés. 16
		• Désactiver PCM FIX ou DTS FIX. 16
L'indication "F 70" s'affiche.	▶	• Couper le contact, identifier le problème et y remédier, puis rétablir le contact. Causes possibles: court-circuitage des fils d'enceintes, enceintes d'une impédance nominale inférieure à celle prescrite, signal trop intense pour les enceintes, utilisation de l'appareil à une température ambiante trop élevée. -
		• Utiliser des enceintes dont l'impédance nominale est appropriée. 10-11
Aucune image n'apparaît à l'écran du téléviseur.	▶	• Couper le contact et débrancher le cordon, puis rebrancher et remettre en marche. Communiquer avec un détaillant si l'indication "F 70" demeure affichée. -
		• Sélectionner le mode d'entrée approprié sur le téléviseur en fonction des connexions effectuées entre le récepteur et le téléviseur. -

Modes DSP		Page(s)
Aucun son sur les enceintes ambiophoniques, centre ou d'extrêmes-graves.	▶	• Vérifier les paramètres de type des enceintes. 12-13
		• Vérifier le mode DSP. 16-17
		• Désactiver le circuit "VGCA". 20
Les modes DSP ne peuvent être sélectionnés.	▶	• Désactiver le circuit "VGCA". 20
		• Mettre les enceintes B hors circuit. 19
		• Désactiver DVD 6 CH INPUT. 19

Radio		Page(s)
Aucune émission ne peut être captée ou la réception est de piètre qualité (bruit et interférence).	▶	• Ajuster l'orientation de l'antenne FM ou AM. 8
		• Atténuer la réponse dans les aigus. 21
		• Activer le circuit "VGCA". 20
		• Couper le contact sur les appareils se trouvant à proximité (téléviseurs, magnétoscopes, lecteurs DVD et récepteurs de télévision par satellite). 22
		• Une antenne extérieure ou plus puissante pourrait s'avérer nécessaire. 8
		• Éloigner l'antenne de tout cordon d'alimentation, câble, fil et appareil électroménager. -

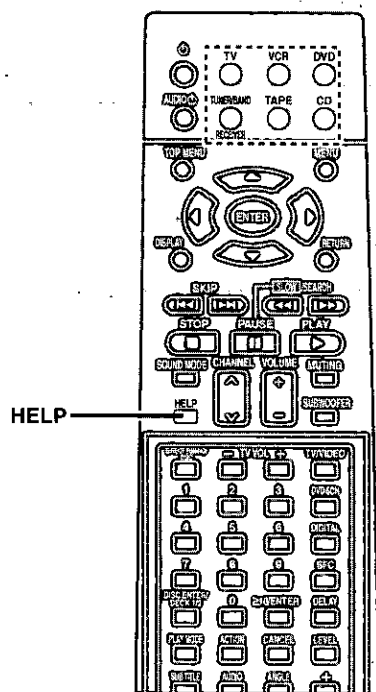
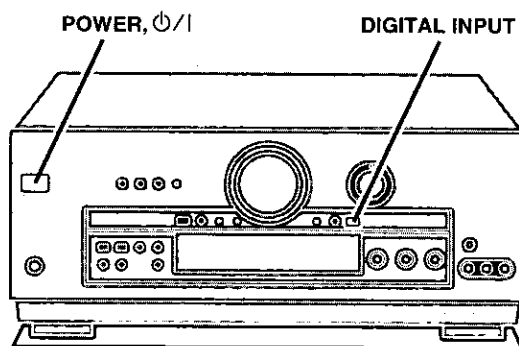
**A****B****A**

## La fonction d'aide (HELP)

En cas d'erreur de commande ou d'interruption du son, la fonction d'aide affiche des renseignements indiquant comment régler le problème.

Si l'indication "ERROR" ou qu'un message défile (ex. "SPEAKER OFF NOW"), procéder de la manière décrite ci-dessous.

### Appuyer sur [HELP].

Les mesures correctives s'affichent.

Une des touches suivantes s'allumera pour indiquer le mode de fonctionnement en cours de la télécommande : TV, VCR, DVD, TUNER/BAND RECEIVER, TAPE, CD.

**B**

## Fonction de réenclenchement

Lorsque l'appareil est sous tension.

**Tout en maintenant la touche [DIGITAL INPUT] enfoncée, appuyer sur [POWER, ⏻/⏻] jusqu'à ce que l'indication "RESET" apparaisse à l'affichage.**

Cela a pour effet de rappeler tous les réglages implicites.

Cependant, les stations pré-réglées en mémoire ne seront pas effacées.

## Entretien

### Entretien des surfaces extérieures

Pour nettoyer l'appareil, utiliser un chiffon doux et sec.

- Ne jamais utiliser d'alcool, diluant pour peinture ni de benzène pour nettoyer l'appareil.
- Avant d'utiliser un chiffon traité chimiquement, lire attentivement les directives sur l'emballage du chiffon.

## Service après-vente

Ne pas tenter de retirer les couvercles ni de réparer l'appareil soi-même. Confier toute réparation à un personnel qualifié.

### Demande d'informations

Pour toutes réparations, renseignements ou conseils sur le fonctionnement du produit, voir la liste des centres de service après-vente.

Il est recommandé de noter, dans l'espace prévu ci-dessous, le numéro de modèle et le numéro de série inscrits à l'arrière, ou sous le fond de l'appareil, et de conserver ce manuel pour référence ultérieure.

NUMÉRO DE MODÈLE \_\_\_\_\_

NUMÉRO DE SÉRIE \_\_\_\_\_

# Données techniques (IHF'78)

## SECTION AMPLI

**Puissance de sortie min. eff. nominale, avec onde sinusoïdale, de 20 Hz à 20 kHz, les deux canaux en circuit avec distorsion harmonique totale de 0,05 %**

100 W par canal (6 Ω)

**Puissance de sortie continue à 1 kHz, les deux canaux en circuit avec distorsion harmonique totale de 0,05 %**

105 W par canal (6 Ω)

**Distorsion harmonique totale**

puissance nominale à 20 Hz-20 kHz 0,05 % (6 Ω)

demi-puissance à 1 kHz 0,03 % (6 Ω)

**Fréquence d'alimentation**

les deux canaux entraînés, -3 dB 10 Hz-100 kHz (6 Ω, 0,9 %)

**Puissance de sortie en mode d'entrée discrète à 6 canaux**

20 Hz-20 kHz (chaque canal en circuit)

distorsion harmonique totale de 0,05 %

avant 2 x 100 W (6 Ω)

centrale 100 W (6 Ω)

ambiophonique 2 x 100 W (6 Ω)

**Coefficient d'amortissement basse fréquence** 30 (6 Ω)

**Impédance de charge**

avant

A ou B 4-8 Ω

A et B 8 Ω

Bifilaire (BI-WIRE) 6-8 Ω

centrale 6-8 Ω

ambiophonique 6-8 Ω

**Réponse de fréquence**

PHONO ±0,8 dB de la courbe nominale RIAA

CD, DVD, TV, VCR 1, VCR 2, VCR 3, TAPE

10 Hz-100 kHz, ±3 dB

**Sensibilité d'entrée**

PHONO 0,4 mV (3 mV, IHF '66)

CD, DVD, TV, VCR 1, VCR 2, VCR 3, TAPE

27 mV (200 mV, IHF '66)

**Rapport signal/bruit (IHF A) (VGCA activé)**

PHONO 80 dB (80 dB, IHF '66)

CD, DVD (L/R/C/L/S/RS), TV, VCR 1, VCR 2, VCR 3, TAPE

113 dB (IHF A, à puissance nominale, S=2 V),

90 dB (100 dB, IHF '66)

**Impédance d'entrée**

PHONO 47 kΩ

CD, DVD, TV, VCR 1, VCR 2, VCR 3, TAPE 22 kΩ

**Tonalités**

Graves 50 Hz, +10 à -10 dB

Aigus 20 kHz, +10 à -10 dB

**Réponse en fréquence de l'enceinte**

d'extrêmes-graves (-6 dB) 7-200 Hz

**Entrée numérique**

Optique 2

Coaxiale 1

## SECTION BLOC D'ACCORD FM

**Gamme de fréquences** 87,9-107,9 MHz

**Sensibilité** 11,2 dBf (2 μV, IHF '58)

**Sensibilité au seuil de 50 dB**

MONO (MONO) 18,3 dBf (4,5 μV, IHF '58)

STÉRÉO (STEREO) 38,3 dBf (45 μV, IHF '58)

**Distorsion harmonique totale**

MONO (MONO) 0,2 %

STÉRÉO (STEREO) 0,3 %

**Rapport signal/bruit**

MONO (MONO) 73 dB

STÉRÉO (STEREO) 67 dB

**Réponse de fréquence** 20 Hz-15 kHz, +1 dB, -2 dB

**Sélectivité d'alternance par canal** 65 dB

**Rapport de réjection** 1,5 dB

**Facteur de réjection à 98 MHz** 40 dB

**Réjection de réception non sélective à 98 MHz** 75 dB

**Suppression AM** 50 dB

**Séparation stéréophonique**

1 kHz 40 dB

10 kHz 30 dB

**Borne d'antenne** 75 Ω (non équilibré)

## SECTION BLOC D'ACCORD AM

**Gamme de fréquences** 530-1710 kHz

**Sensibilité** 20 μV, 330 μV/m

**Sélectivité** 55 dB

**Réjection de la F.I. à 1000 kHz** 50 dB

## SECTION VIDÉO

**Tension de sortie à 1 V d'entrée (non équilibrée)** 1±0,1 Vc-à-c

**Tension de sortie maximale** 1,5 Vc-à-c

**Impédance d'entrée/sortie** 75 Ω

## DIVERS

**Alimentation** 120 V c.a., 60 Hz

**Consommation** 400 VA 310 W

**Dimensions (L x H x P)** [SA-DA20] 430 x 180 x 370 mm

(16-15/16 po x 7-3/32 po x 14-9/16 po)

[SA-DA15] 430 x 158 x 370 mm

(16-15/16 po x 6-7/32 po x 14-9/16 po)

**Mass** [SA-DA20] 13,7 kg (30,2 lb.)

[SA-DA15] 11,7 kg (25,8 lb.)

**Consommation en mode attente: 1 W**

## Puissance DIN (1 kHz D.H.T. 1 %)

2 x 100 W (6 Ω)

## Remarques:

- Données sous réserve de modifications.  
Le poids et les dimensions sont approximatifs.
- La distorsion harmonique totale est mesurée au moyen d'un spectroscope numérique.

MEMO

Généralités

---

**Panasonic Canada Inc.**  
5770 Ambler Drive, Mississauga, Ontario, L4W 2T3  
***www.panasonic.ca***





## Free Manuals Download Website

<http://myh66.com>

<http://usermanuals.us>

<http://www.somanuals.com>

<http://www.4manuals.cc>

<http://www.manual-lib.com>

<http://www.404manual.com>

<http://www.luxmanual.com>

<http://aubethermostatmanual.com>

Golf course search by state

<http://golfingnear.com>

Email search by domain

<http://emailbydomain.com>

Auto manuals search

<http://auto.somanuals.com>

TV manuals search

<http://tv.somanuals.com>