

Please read and save these instructions. Read carefully before attempting to assemble, install, operate or maintain the product described. Protect yourself and others by observing all safety information. Failure to comply with instructions could result in personal injury and/or property damage! Retain instructions for future reference.



Submersible Sump Pump



Description

The submersible pump is designed for home sump applications. The unit is equipped with an 8-ft long, 3-prong grounding type power cord. Motor is oil filled and sealed for cooler running and designed to operate under water. A float switch is provided for automatic pump operation. This pump is not suitable for aquatic life.

Unpacking

Inspect this unit before it is used. Occasionally, products are damaged during shipment. If the pump or components are damaged, return the unit to the place of purchase for replacement. Failure to do so could result in serious injury or death.

General Safety Information

DANGER

Do not use to pump flammable or explosive fluids such as gasoline, fuel oil, kerosene, etc. Do not use in a flammable and/or explosive atmosphere. Pump should only be used to pump clear water. Personal injury and/or property damage could result.

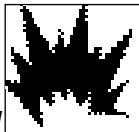

NOTICE

This pump is not designed to handle salt water, brine, laundry discharge or any other application which may contain caustic chemicals and/or foreign materials. Pump damage could occur if used in these application and will void warranty.

WARNING

All wiring must be performed by a qualified electrician.

DANGER

If the basement has water or moisture on the floor, do not walk on wet area until all power is turned



off. If the shutoff box is in the basement, call an electrician. Remove pump and either repair or replace. Failure to follow this warning could result in fatal electrical shock.

NOTICE A backup system should be used. Call 1-800-237-0987 for backup model number.

Installation

1. Install pump in a sump pit with minimum size as shown below. Construct sump pit of tile, concrete, steel or plastic.

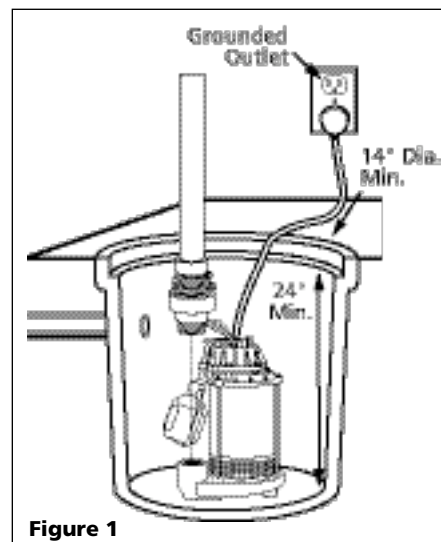

Figure 1

2. The unit should be located and rest on a solid, level foundation. Do not place pump directly on clay, earth, gravel or sandy surface. These surfaces contain small stones, gravel, sand, etc. that may clog or damage the pump and cause pump failure.

WARNING Flood risk. If flexible discharge hose is used, make sure pump is secured in sump pit to prevent movement. Failure to secure pump could allow pump movement and switch interference and prevent pump

from starting or stopping.

3. Thread (optional) check valve (Wayne No. 66005-WYN) into pump body carefully to avoid stripping or cross threading. Do not use pipe joint sealant.
4. Connect 1-1/4" rigid pipe to rubber boot on check valve. Reverse boot for 1-1/2" diameter pipe. Tighten hose clamps.

WARNING Support pump and piping when assembling and after installation. Failure to do so could cause piping to break, pump to fail, etc. which could result in property damage and/or personal injury.

5. Protect electrical cord from sharp object, hot surfaces, oil and chemicals. Avoid kinking the cord and replace damaged cords immediately.

IMPORTANT: Make sure there is adequate room for tether switch to swing freely during operation.

6. A sump pit cover must be installed to prevent debris from clogging or damaging the pump.

Operation

DANGER

Always disconnect the power source before attempting to install, service, relocate or maintain the pump. Never touch sump pump, pump motor, water or discharge piping when pump is connected to electrical power. Never handle a pump or pump motor with wet hands or when standing on wet or damp surface or in water. Fatal electrical shock could occur.



1. A ground fault circuit interrupter (GFCI) is required.

WARNING Risk of electrical shock! This pump is

REMINDER: Keep your dated proof of purchase for warranty purposes! Attach it to this manual or file it for safekeeping.

supplied with a grounding conductor and grounding type attachment plug. Use a grounded receptacle to reduce the risk of fatal electrical shock.

Never cut off the round grounding prong. Cutting the cord or plug will void the warranty and make the pump inoperable.

2. This pump is only for use on 120 Volt (single-phase), 60 hz, 15 amp service and is equipped with a 3-conductor cord and 3-prong, grounding type plug. Insert the float switch cord plug directly into a 120 volt outlet.
3. Insert the pump power cord plug directly into the back of the float switch cord plug (See Fig. 2).

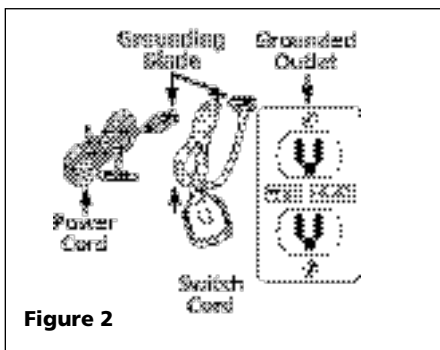

Figure 2

4. Fill sump with water. The pump will start automatically when the water has filled the sump to a depth of approximately 13". The pump will stop when the water depth is approximately 7". The pump will recycle thereafter as required.
5. Do not operate the pump unless it is submerged in water. Dry running causes pump failure.
6. The motor is equipped with an automatic reset thermal protector.
7. While the pump is draining the pit, verify that the discharge piping is carrying the water to a point several feet away from the foundation.
8. If pump discharge line is exposed to freezing temperature, the exposed line must be pitched to drain. Trapped water will freeze and damage the pump.

the open (off) position to prevent unexpected power application. Failure to do so could result in fatal electrical shock. Only qualified electricians should repair this unit. Improper repair could result in fatal electrical shock.

1. Let the pump cool for a minimum of two hours before servicing because the pump contains hot oil under pressure and the motor is hot.
2. Disassembly of the motor prior to expiration of warranty will void the warranty. If repairs are required, see troubleshooting chart.
4. Inlet should be kept clean and free of all foreign objects and inspect annually. A clogged inlet will damage pump.
5. Pump should be checked monthly for proper operation.

Maintenance

ADANGER

Always disconnect the electrical supply before attempting to install, service, relocate or perform any maintenance. If the power source is out of sight, lock and tag in



WARNING This pump contains dielectric oil for cooling. This oil can be harmful to the environment. Check the state environmental laws before disposing this oil.

Troubleshooting Chart

Symptom	Possible Cause(s)	Corrective Action
Pump will not start or run	<ol style="list-style-type: none"> 1. Blown fuse 2. Low line voltage 3. Defective motor 4. Defective float switch 5. Impeller 6. Float obstructed 	<ol style="list-style-type: none"> 1. If blown, replace with proper sized fuse or reset breaker. 2. If voltage is under 108 volts, check wiring size. 3. Replace pump 4. Replace float switch 5. If impeller will not turn, remove housing and remove blockage 6. Make sure float move freely up and down
Pump starts and stops too often	<ol style="list-style-type: none"> 1. Backflow of water from piping 2. Faulty float switch 	<ol style="list-style-type: none"> 1. Install or replace check valve (Wayne No. 66005-WYN) 2. Replace float switch
Pump will not shut off or thermal protector turns off	<ol style="list-style-type: none"> 1. Defective float switch 2. Obstacle in piping 3. Float obstructed 	<ol style="list-style-type: none"> 1. Replace float switch 2. Remove pump and clean pump and piping 3. Make sure float moves freely up and down
Pump operates but delivers little or no water	<ol style="list-style-type: none"> 1. Low line voltage 2. Plugged impeller 	<ol style="list-style-type: none"> 1. If voltage is under 108 volts, check wiring size. 2. Clean out impeller

Replacement Parts List

- Only use factory parts to repair this pump.

For Replacement Parts, call 1-800-237-0987

Please provide following information:
 -Model number
 -Serial number (if any)
 -Part description and number as shown in parts list

Address parts correspondence to:
 Wayne Water Systems
 101 Production Drive
 Harrison, OH 45030

Ref. No.	Description	Part Numbers for Models	
		CDT33 CDT50	SPT33, SPT50 SSPT33, SSPT50
1.	Tether Float Switch Kit	60022-001	60022-001
2.	Top Cover Kit	60030-001	60030-001
3.	Impeller Plate	15958	15958
4.	Impeller	60000-001	60000-001
5.	Volute	60016-001	60007-001

Specifications	
Power supply requirements.....	120V, 60 hz
Motor	Single phase, oil filled
Horsepower.....	1/3 HP (CDT33, SPT33, SSPT33)
.....	1/2 HP (CDT50, SPT50, SSPT50)
Liquid temperature range	40°F to 120°F
Circuit requirements.....	15 amps (min)
Dimensions.....	11½" high x 9¾" base
Cut-in level (factory set).....	13"
Cut-out level (factory set)	7"

Construction	
Motor housing	Cold rolled steel
Volute	Cast iron (CDT33, CDT50)
.....	Glass Reinforced Thermoplastic (SPT33, SPT50, SSPT33, SSPT50)
Impeller	Glass reinforced thermoplastic
Shaft	Low carbon steel
Seals	Buna N
Discharge.....	1½" NPT
Motor Cover.....	Glass reinforced thermoplastic

Limited Warranty

For one year on models SPT33 and SPT50, for two years on models CDT33 and CDT50, and for 3 years on models SSPT33 and SSPT50 from the date of purchase, Wayne Water Systems Division ("Wayne") will repair or replace, at its option, for the original purchaser any part or parts of its Sump Pumps or Water Pumps ("Product") found upon examination by Wayne to be defective in materials or workmanship. Please call Wayne (800-237-0987) for instructions or see your dealer. Be prepared to provide the model number when exercising this warranty. All transportation charges on Products or parts submitted for repair or replacement must be paid by purchaser.

This Limited Warranty does not cover Products which have been damaged as a result of accident, abuse, misuse, neglect, improper installation, improper maintenance, or failure to operate in accordance with Wayne's written instructions.

THERE IS NO OTHER EXPRESS WARRANTY. IMPLIED WARRANTIES, INCLUDING THOSE OF MERCHANTABILITY AND FITNESS FOR A PARTICULAR PURPOSE, ARE LIMITED TO ONE YEAR ON MODELS SPT33 AND SPT50, FOR TWO YEARS ON MODELS CDT33 AND CDT50, AND FOR 3 YEARS ON MODELS SSPT33 AND SSPT50 FROM THE DATE OF PURCHASE. THIS IS THE EXCLUSIVE REMEDY AND ANY LIABILITY FOR ANY AND ALL INDIRECT OR CONSEQUENTIAL DAMAGES OR EXPENSES WHATSOEVER IS EXCLUDED.

Some states do not allow limitations on how long an implied warranty lasts, or do not allow the exclusions or limitations of incidental or consequential damages, so the above limitations might not apply to you. This limited warranty gives you specific legal rights, and you may also have other legal rights which vary from state to state.

In no event, whether as a result of breach of contract warranty, tort (including negligence) or otherwise, shall Wayne or its suppliers be liable for any special, consequential, incidental or penal damages including, but not limited to loss of profit or revenues, loss of use of the products or any associated equipment, damage to associated equipment, cost of capital, cost of substitute products, facilities, services or replacement power, downtime costs, or claims of buyer's customers for such damages.

You **MUST** retain your purchase receipt along with this form. In the event you need to exercise a warranty claim, you **MUST** send a **COPY** of the purchase receipt along with the material or correspondence. Please call Wayne (800-237-0987) for return authorization and instructions.

DO NOT MAIL THIS FORM TO WAYNE. Use this form only to maintain your records.

MODEL NO. _____ SERIAL NO. _____

INSTALLATION DATE _____

ATTACH YOUR RECEIPT HERE

S'il vous plaît lire et conserver ces instructions. Lire attentivement avant de monter, installer, utiliser ou de procéder à l'entretien du produit décrit. Se protéger ainsi que les autres en observant toutes les instructions de sécurité, sinon, il y a risque de blessure et/ou dégâts matériels! Conserver ces instructions comme référence.

WAYNE

Pompe De Puisard Immergée

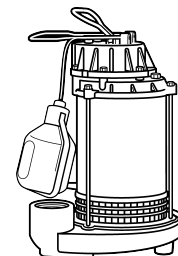

Description

La pompe immergée est conçue pour les applications d'assèchement de maison. Le modèle est équipé d'un cordon prolongateur type mis à la terre de 8-pi, 3-broches. Le moteur est rempli d'huile et scellé pour un fonctionnement plus efficace et pour le fonctionnement sous l'eau. Un interrupteur flotteur est fourni pour le fonctionnement automatique. Cette pompe n'est pas convenable aux animaux aquatiques.

Déballage

Vérifier cette unité avant l'utilisation. Parfois, un produit peut être endommagé pendant le transport. Si la pompe ou d'autres pièces ont subi de dommages, retourner l'unité à l'endroit d'achat pour son remplacement. Sinon, cela pourrait mener à des blessures graves ou la mort.

Généralités sur la Sécurité

ADANGER

Ne pas pomper les fluides explosifs tels que l'essence, l'huile à chauffage, le kérosène etc. Ne pas utiliser dans un atmosphère inflammable et/ou explosif. La pompe devrait être utilisée pour le pompage de l'eau claire seulement, sinon, il y a risque de blessures personnelles et/ou dégâts matériels.

AVIS

Cette pompe n'est pas conçue pour les substances qui contiennent les produits chimiques caustiques et/ou les matières étrangères tels que l'eau salée, la saumure, le décharge de buanderie. L'utilisation de ces produits peut endommager la pompe et annuler la garantie.

ATTENTION

Toute installation de fils doit être effectuée par un électricien qualifié.

ADANGER

Ne pas marcher sur un plancher de sous-sol trempé ou humide avant de couper l'électricité. Si la boîte de branchement est dans le sous-sol, contacter un électricien. Enlever la pompe et la réparer ou remplacer. Manque de suivre cet avertissement peut résulter en secousse électrique mortelle.



AVIS

Un système de sauvegarde doit être utilisé. Composer le 1-800-237-0987 pour le numéro de modèle du système de sauvegarde.

Installation

1. Installer la pompe dans une fosse de taille minimum indiquée ci-dessous. Construire la fosse de tuiles, béton, acier ou plastique.

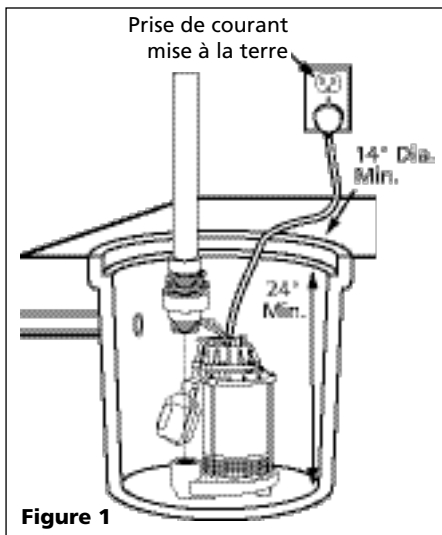

Figure 1

2. Situer le modèle sur une fondation solide et égale. Ne pas placer la pompe directement sur une surface d'argile, terre, gravier ou de sable. Ces surfaces contiennent des particules de gravier et de sable etc., qui peuvent obstruer ou endommager la pompe et causer la panne.

AAVERTISSEMENT

Risque d'inondation. Si un tuyau de décharge flexible est utilisé, s'assurer que la pompe soit fixée dans la fosse afin d'éviter le mouvement inattendu. Manque de fixer la pompe peut résulter en mouvement de la pompe et en interférence de l'interrupteur ce qui peut empêcher le démarrage ou l'arrêt de la pompe.

3. Fileter le clapet (en option) (Wayne N° 66005-WYN) dans le corps de la pompe avec soin pour éviter le foirage ou l'abatement. Ne pas utiliser le mastic de fermeture pour joints.
4. Brancher le tuyau rigide d'1-1/4 po au manchon-guêtre en caoutchouc sur le clapet. Inverser le manchon pour le tuyau de 1 1/2 po. Serrer les colliers de serrage.

AAVERTISSEMENT

Il est nécessaire de soutenir la pompe et la tuyauterie pendant l'assemblage et après l'installation afin d'éviter la rupture du tuyau ou la panne de la pompe etc, ce qui peut résulter en dégâts matériels et/ou en blessures personnelles.

5. Protéger les cordons d'alimentation des objets pointus, surfaces chaudes, l'huile et les produits chimiques. Éviter le tortillement du cordon et remplacer les cordons endommagés immédiatement.

IMPORTANT: S'assurer qu'il y ait assez d'espace afin de permettre le mouvement libre de l'interrupteur flotteur pendant le fonctionnement.

6. Il est nécessaire d'installer un couvercle de fosse afin d'empêcher l'obstruction ou le dommage à la pompe par le débris.

Fonctionnement

ADANGER

Toujours débrancher la source de puissance avant d'essayer d'installer, de déplacer ou de

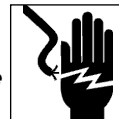

MÉMENTO: Gardez votre preuve datée d'achat à fin de la garantie!
Joignez-la à ce manuel ou classez-la dans un dossier pour plus de sécurité.

procéder à l'entretien de la pompe. Ne jamais toucher la pompe de puisard, le moteur de la pompe, l'eau ou la tuyauterie de décharge lorsque la pompe est branchée à une source électrique. Ne jamais manipuler la pompe avec les mains trempes ni en se tenant debout sur un plancher trempé ou humide. Ceci peut résulter en secousse électrique mortelle.

1. Un interrupteur DDFT est exigé.

AVERTISSEMENT Risque de secousse électrique! Cette pompe est fournie d'un fil de terre et une fiche de prise de poste mise à la terre. Utiliser une prise de courant mise à la terre pour réduire le risque de secousse électrique mortelle.

Ne jamais enlever la broche de terre ronde. Le coupage du cordon ou de la fiche annulera la garantie et la pompe ne fonctionnera pas.

2. Cette pompe a été conçue pour l'utilisation avec le service 120 V (monophasé), 60 Hz, 15 A seulement et est équipée d'un cordon à 3-conducteurs et d'une fiche type mise à la terre à 3-broches. Brancher le cordon de l'interrupteur flotteur directement dans une prise de 120V.
3. Introduire le cordon d'alimentation de la pompe directement dans le dos de la fiche de l'interrupteur flotteur (Voir Fig. 2).

4. Remplir le puisard d'eau. La pompe se démarrera automatiquement quand le puisard est rempli d'eau à

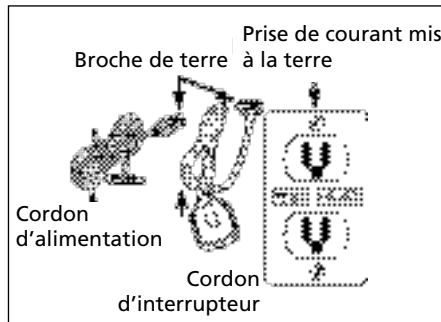

- une profondeur d'approx. 13 po. La pompe s'arrêtera lorsque la profondeur soit approx. 7 po, ensuite la pompe fonctionnera au besoin.
5. Ne pas faire fonctionner la pompe sans l'avoir immergée dans l'eau. Le fonctionnement au sec causera la panne de la pompe.
 6. Le moteur est équipé d'un protecteur thermique à rappel automatique.
 7. Pendant que la pompe fonctionne, vérifier que le tuyau de décharge transporte l'eau à un endroit plusieurs pieds de la fondation.
 8. Si le tuyau de décharge est exposé à la congélation, le tuyau doit être incliné pour purger l'eau. L'eau prise peut geler et endommager la pompe.

Entretien

ADANGER

Toujours débrancher la source d'électricité avant d'essayer d'installer, de déplacer ou de



procéder à l'entretien. Si la source de puissance est hors vue, verrouiller et étiquetter dans la position ouverte (off) pour éviter l'alimentation inattendu. Manque de suivre ces directives peut résulter en secousse électrique mortelle. Seul un électricien qualifié devrait réparer ce modèle. La réparation incorrecte peut résulter en secousse électrique mortelle.

1. Laisser la pompe se refroidir pour un minimum de deux heures avant de procéder à l'entretien. La pompe contient de l'huile chaude sous pression et le moteur est chaud.
2. Le démontage du moteur avant la date d'expiration de la garantie annulera la garantie. Se référer au guide de dépannage pour la réparation.
4. Garder l'arrivée propre et libre de tous matériaux et l'inspecter annuellement. Une arrivée obstruée peut endommager la pompe.
5. Inspecter la pompe chaque mois afin d'assurer un fonctionnement correct.

ATTENTION Cette pompe contient l'huile diélectrique pour le refroidissement ce qui peut nuire à l'environnement. Consulter les règlements concernant l'environnement de votre État/Province avant la mise au rebut de cette huile.

Guide De Dépannage

Symptôme	Cause(s) Possible(s)	Mesures Correctives
La pompe ne se démarre pas et ne fonctionne pas	<ol style="list-style-type: none"> 1. Fusible sauté 2. Tension de ligne basse 3. Moteur défectueux 4. Interrupteur flotteur défectueux 5. Turbine 6. Flotteur obstrué 	<ol style="list-style-type: none"> 1. Si sauté, le remplacer avec un fusible de taille correcte ou rajuster le disjoncteur. 2. Si la tension est inférieure à 108 volts, vérifier la taille des fils. 3. Remplacer la pompe 4. Remplacer l'interrupteur flotteur 5. Si la turbine ne tourne pas, enlever le carter et enlever l'obstruction 6. Assurer le mouvement libre de haut en bas du flotteur
La pompe se démarre et s'arrête trop souvent	<ol style="list-style-type: none"> 1. Refoulement d'eau du tuyau 2. Interrupteur flotteur en panne 	<ol style="list-style-type: none"> 1. Installer ou remplacer le clapet (Nécessaire de clapet Wayne #66005-WYN) 2. Remplacer l'interrupteur flotteur
La pompe ne s'arrête pas ou le protecteur thermique s'arrête	<ol style="list-style-type: none"> 1. Interrupteur flotteur défectueux 2. Obstruction dans la tuyauterie 3. Flotteur obstrué 	<ol style="list-style-type: none"> 1. Remplacer l'interrupteur flotteur 2. Enlever la pompe et nettoyer la pompe et la tuyauterie 3. Assurer le mouvement libre de haut en bas du flotteur
La pompe fonctionne mais refoule peu ou pas d'eau	<ol style="list-style-type: none"> 1. Tension de ligne basse 2. Turbine obstruée 	<ol style="list-style-type: none"> 1. Si la tension est inférieure à 108 volts, vérifier la taille des fils. 2. Nettoyer la turbine

Liste De Pièces De Rechange

Utiliser seulement les pièces de l'usine pour la réparation de cette pompe.

Pour Les Pièces De Rechange, composer 1-800-237-0987

S'il vous plaît fournir l'information suivante:

- Numéro du Modèle
- Numéro de Série (si présent)
- Description et numéro de la pièce

Correspondance:

Wayne Water Systems
101 Production Drive
Harrison, OH 45030

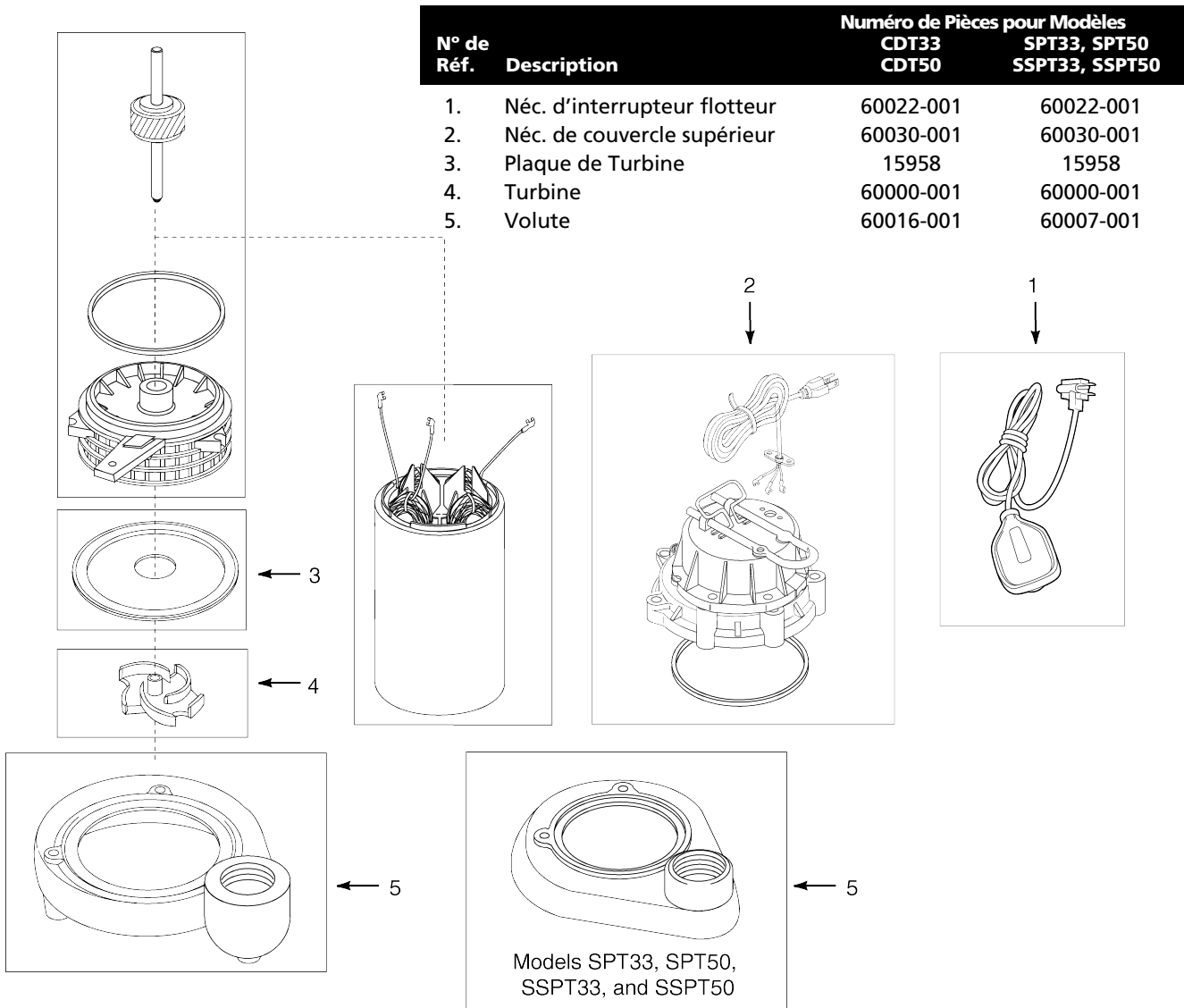

Spécifications

Exigences d'alimentation	120V, 60 Hz
Moteur	Monophasé, rempli d'huile
Puissance	1/3 HP (CDT33, SPT33, SSPT33)
.....	1/2 HP (CDT50, SPT50, SSPT50)
Gamme de température liquide	40°F à 120°F
Exigences de circuit	15 A (min)
Dimensions	11½ po H x 9¾ po base
Niveau de démarrage (réglé à l'usine) ..	13 po
Niveau d'arrêt (réglé à l'usine)	7 po

Fabrication

Carter de moteur	Acier laminé à froid
Volute	Fonte (CDT33, CDT50)
.....	Thermoplastique renforcé de verre (SPT33, SPT50, SSPT33, SSPT50)
Turbine	Thermoplastique renforcé de verre
Arbre	Acier cémentation
Joints	Buna N
Décharge	1½ po NPT
Couvercle de moteur	Thermoplastique renforcé de verre

Garantie Limitée

Pendant un an pour les modèles SPT33 et SPT50, pendant deux ans pour les modèles CDT33 et CDT50 et pendant trois ans pour les modèles SSPT33 et SSPT50 à compter de la date d'achat, Wayne Water Systems Division (« Wayne ») réparera ou remplacera, à sa discrétion, pour l'acheteur original toute pièce ou pièces de ces Pompes à l'eau ou à épuisement (« Produit ») déterminées défectueuses, suite à un examen par Wayne, en termes de matériaux ou de fabrication. S'il vous plaît appeler Wayne (800-237-0987) pour des instructions ou contacter votre marchand. S'assurer d'avoir, à votre disposition, le numéro du modèle afin d'effectuer cette garantie. Les frais de transportation des Produits ou pièces soumis pour la réparation ou le remplacement sont la responsabilité de l'acheteur.

Cette Garantie Limitée ne couvre pas les Produits qui se sont endommagés en résultat d'un accident, utilisation abusive, mauvais usage, négligence, l'installation incorrecte, entretien incorrect, ou manque d'utilisation conformément aux instructions écrit de Wayne.

IL N'EXISTE AUCUNE AUTRE GARANTIE OU AFFIRMATION. LES GARANTIES IMPLICITES, Y COMPRIS CELLES QUI INDIQUENT SI LE PRODUIT EST VENDABLE OU CONVENABLE À UN USAGE PARTICULIER, SONT LIMITÉES À UN AN POUR LES MODÈLES STP33 ET SPT50, À DEUX ANS POUR LES MODÈLES CDT33 ET CDT50, ET À 3 ANS POUR LES MODÈLES SSPT33 ET SSPT50 À COMPTER DE LA DATE D'ACHAT. CECI EST LA REMÈDE EXCLUSIVE ET N'IMPORTE QUELLE RESPONSABILITÉ POUR N'IMPORTE QUEL ET TOUT DOMMAGES INDIRECTS OU DÉPENSES QUOI QUE SE SOIT EST EXCLUS.

Certaines Provinces n'autorisent pas de limitations de durée pour les garanties implicites, ni l'exclusion ni la limitation des dommages fortuits ou indirects. Les limitations précédentes peuvent donc ne pas s'appliquer. Cette garantie limitée donne, à l'acheteur, des droits légaux précis, et vous pouvez avoir autres droits légaux qui sont variable d'une Province ou d'un État à l'autre.

En aucun cas, soit par suite d'une rupture de contrat de garantie, acte dommageable (y compris la négligence) ou autrement, ni Wayne ni ses fournisseurs ne seront responsables pour aucun dommage spécial, incidentel ou pénal, y compris, mais pas limité à la perte de profits ou recettes, la perte d'usage des produits ou n'importe quel équipement associé, dommage à l'équipement associé, coût de capital, coût de produits remplaçants, aménagements, services ou abilité de remplacement, coût de temps que le produit n'est pas en service, ou la réclamation des clients de l'acheteur pour ces dommages.

Vous **DEVEZ** garder votre reçu d'achat avec ce bulletin. Il est **NÉCESSAIRE** d'envoyer une **COPIE** du reçu d'achat avec le matériel ou correspondance afin d'effectuer une réclamation de la garantie. S'il vous plaît contacter Wayne (800-237-0987) pour l'autorisation et instructions concernant le renvoi.

NE PAS ENVOYER, CE BULLETIN À WAYNE PAR LA POSTE. Utiliser ce bulletin seulement pour vos archives.

N° DU MODÈLE _____ N° DE SÉRIE _____
DATE D'INSTALLATION _____

FIXER VOTRE REÇU ICI

Free Manuals Download Website

<http://myh66.com>

<http://usermanuals.us>

<http://www.somanuals.com>

<http://www.4manuals.cc>

<http://www.manual-lib.com>

<http://www.404manual.com>

<http://www.luxmanual.com>

<http://aubethermostatmanual.com>

Golf course search by state

<http://golfingnear.com>

Email search by domain

<http://emailbydomain.com>

Auto manuals search

<http://auto.somanuals.com>

TV manuals search

<http://tv.somanuals.com>