

JAG-S10U
JAG-S18U
JAG-B10U
JAG-B18U

JAG-S10S
JAG-S18S
JAG-B10S
JAG-B18S

JAG-S10W
JAG-S18W
JAG-B10W
JAG-B18W

JAG-S10G
JAG-S18G
JAG-B10G
JAG-B18G

JAG-A18A

OPERATING INSTRUCTIONS
取扱説明書
使用説明書 **취급 설명서**

TIGER MICROCOMPUTER-CONTROLLED RICE COOKER / WARMER
타이거 마이콤炊飯ジャー
虎牌自控保溫電飯鍋
타이거 마이콤 전기밥솥



JAG-S



JAG-A
JAG-B

Thank you for purchasing this cooker.
このたびは、お買い上げまことにありがとうございます。
衷心感謝您購買虎牌自控保溫電飯鍋
이 번에는, 구입하여 주셔서 대단히 감사합니다.

Contents

目錄

CONVENIENT FUNCTIONS.....2	各種便利功能簡介..... 2
1.SAFETY INSTRUCTIONS.....3~8	1 安全注意事項..... 3~8
2.CAUTIONS AND HINTS BEFORE USING.....9~11	2 使用之前..... 9~11
3.HOW TO COOK RICE.....12~18	3 煮飯方法..... 12~18
4.KEEPING RICE WARM.....19~20	4 保溫..... 19~20
5.REHEATING.....21~22	5 再加熱的方法..... 21~22
6.CLEANING AND MAINTENANCE.....23~26	6 保養方法..... 23~26
7.SETTING CURRENT TIME.....27	7 現在時間的調對方法..... 27
8.IF YOU CANNOT COOK RICE PROPERLY.....28~31	8 不能煮熟飯時..... 28~31
9.TROUBLESHOOTING.....32~35	9 出現故障時..... 32~35
IN CASE OF POWER FAILURE.....36	停電時..... 36
STANDARD COOKING TIME.....37	煮飯所需時間..... 37
SPECIFICATIONS.....38	規格..... 38

もくじ

목차

便利な機能の紹介.....2	편리한 기능의 소개..... 2
1 安全上のご注意.....3~8	1 안전상의 주의..... 3~8
2 お使いになる前に.....9~11	2 사용하시기 전에..... 9~11
3 ごはんの炊きかた.....12~18	3 밥 짓는 법..... 12~18
4 保溫について.....19~20	4 보온에 대하여..... 19~20
5 再加熱のしかた.....21~22	5 재가열의 방법..... 21~22
6 お手入れのしかた.....23~26	6 손질 방법..... 23~26
7 現在時刻の合わせかた.....27	7 현재시간을 맞추는 법..... 27
8 うまく炊けない?と思ったら.....28~31	8 밥이 잘 안된다? 고 생각되면... 28~31
9 故障かな?と思ったら.....32~35	9 고장일까? 하고 생각이 되면... 32~35
停電があったとき.....36	정전이 있을 때..... 36
炊飯時間の目安.....37	밥짓는 시간의 표준..... 37
仕様.....38	사양..... 38

IMPORTANT SAFEGUARDS

When using electrical appliances, basic safety precautions should always be followed including the following:

1. Read all instructions.
2. Do not touch hot surfaces. Use handles or knobs.
3. To protect against electrical shock do not immerse cord, plugs, or (state specific part in question) in water or other liquid.
4. Close supervision is necessary when any appliance is used by or near children.
5. Unplug from outlet when not in use and before cleaning Allow to cool before putting on or taking off parts.
6. Do not operate any appliance with a damaged cord or plug or after the appliance malfunctions or has been damaged in any manner. Return appliance to the nearest authorized service facility for examination, repair, or adjustment.
7. The use of accessory attachments not recommended by the appliance manufacturer may cause injuries.
8. Do not use outdoors (this item may be omitted if the product is specifically intended for outdoor use).
9. Do not let cord hang over edge of table or counter, or touch hot surfaces.
10. Do not place on or near a hot gas or electric burner, or in a heated oven.
11. Extreme caution must be used when moving an appliance containing hot oil or other hot liquids.
12. Always attach plug to appliance first, then plug cord into the wall outlet. To disconnect, turn any control to "off", then remove plug from wall outlet.
13. Do not use appliance for other than intended use.

SAVE THESE INSTRUCTIONS

Serving should be performed by an authorized service representative. This product is intended for household use.

A short power supply cord is provided to reduce the risk resulting from becoming entangled in or tripping over a longer cord. Longer detachable power supply cords or extension cords are available and may be used if care is exercised in their use. If longer detachable power supply cords or extension cords are to be used : (1) the marked electrical rating of the cords set or extension cord should be at least as great as a the electrical rating of the appliance ; (2) if the appliance is of the ground type, the extension should be a grounding-type 3-wire cored ; and (3) a long cord should be arranged so that it will not drape over the counter top or table top where it can be pulled down by children or tripped over accidentally

The following instructions shall be applicable only for 120V:

This appliance has a polarized plug (one blade is wider than the other).

To reduce the risk of electric shock, this plug is intended to fit into a polarized outlet only one way.

If the plug does not fit fully in the outlet, reverse the plug.

If it still does not fit, contact a qualified electrician.

Do not attempt to defeat this safety feature.

The appliance is not intended for use by young children or infirm persons without supervision.

Young children should be supervised to ensure that they do not play with the appliance.

CONVENIENT FUNCTIONS

便利な機能の紹介 各種便利機能簡介 / 편리한 기능의 소개

Timer-Controlled Cooking タイマー炊飯 用定時器煮飯 타이머 밥짓기

The rice cooker/warmer finishes cooking at predetermined time. Memorizes the time to finish cooking.

炊き上がり時間が予約できる
炊きあがりの時刻が記憶できます。

可以預約煮好飯的時間
可記憶煮好飯的時間

밥이 되는 시간을 예약할 수 있다
밥이 다 된 시간을 기억할 수 있습니다.

Reheat 再加熱 再加熱 재가열

Reheats only warmed rice to very hot rice before eating it. It does not reheat cold rice.

保温中のごはんを食べる前に加熱し、あつあつのごはんにする

食用前加熱處於保溫狀態的米飯，可食用熱氣騰騰的米飯。

보온중의 밥을 먹기전에 가열하여, 따끈한 밥으로 한다.

Eight Menu Selection 「メニュー」選択8種 8種「食譜」選擇 [메뉴]선택 8종

How about" This microcomputer controlled rice cooker has been pre-programmed to cook the following types of rice.

- Plain rice Cooks polished rice such as white short grain or long grain rice, jasmine rice.
- Quick Cooks rice 10 to 15 minutes earlier than "Plain". (A little harder than cooking by using the "Plain Rice" function)
- Rinse-free rice..... You can cook rice without worrying about the right amount of water and water-soaking time.
- Germinated brown rice... You can readily cook delicious sprouted rice.
- Porridge..... Cooks rice porridge easily.
- Brown rice..... Cooks healthy unpolished rice.
- Mixed rice..... Cooks delicious seasoned mixed rice.
- Sweet rice..... Cooks delicious steamed rice easily.

通常の炊飯(白米・早炊き)の他に、「無洗米」「発芽玄米」「おかゆ」「玄米」「炊込み」「おこわ」などの炊飯ができる

- Plain rice 白米を通常に炊飯するとき 사용합니다.
- Quick 「Plain」より、10~15分早く炊きあがります。また、「Plain」より少しかために炊きあがります。
- Rinse-free rice..... 水加減や浸水時間を気にせず炊飯できます。
- Germinated brown rice... 手軽においしい発芽玄米を調理することができます。
- Porridge..... 手軽におかゆを調理することができます。
- Brown rice..... ヘルシーメニューの玄米を炊飯できます。
- Mixed rice おいしい炊込みごはんの炊飯ができます。
- Sweet rice おいしいおこわの炊飯ができます。

除供一般煮飯(白米・快炊)使用外，還可以炊煮「免洗米」「發芽玄米」「米粥」「糙米」「什錦飯」「糯米小豆飯」

- Plain rice 一般煮白米飯時使用。
- Quick 可比「Plain」快10~15分鐘煮熟。煮成的米飯比「Plain」稍硬。
- Rinse-free rice..... 無需考慮水量及浸水時間也可以輕鬆煮飯
- Germinated brown rice... 可以輕鬆製作美味可口的發芽玄米
- Porridge..... 可以簡單地煮制米粥。
- Brown rice..... 可煮制健康食譜的糙米飯。
- Mixed rice 可炊煮可口的什錦飯。
- Sweet rice 可炊煮美味的糯米飯。

보통의 밥짓기 (백미·빨리짓기) 의 외에, [참결미][발아 현미][죽][현미][야채밥][찰밥] 등의 밥짓기를 할 수 있다

- Plain rice 백미로 보통 지을때에 사용합니다.
- Quick [Plain]보다 10~15분 빨리 됩니다. 또한 [Plain]보다 조금 꼬들꼬들하게 밥이 됩니다.
- Rinse-free rice..... 쌀물이나 담가놓는 시간에 신경 쓰지 않고 밥을 지을 수 있습니다.
- Germinated brown rice... 발아 현미를 손쉽게 맛있게 조리할 수 있습니다.
- Porridge..... 손쉽게 죽을 만들 수 있습니다.
- Brown rice..... 헬시 메뉴인 현미로 지을 수 있습니다.
- Mixed rice 맛있는 야채밥을 지을 수 있습니다.
- Sweet rice 맛 있는 찰밥을 지을 수 있습니다.

SAFETY INSTRUCTIONS

安全上のご注意

安全注意事項 / 안전상의 주의



Be sure to read and observe the instructions shown below before using the product.

- Be sure to observe the safety instructions shown below in order to prevent you and other people from being injured.
- Do not peel off the caution label from the product.
- Keep this manual for your further reference.

ご使用前によくお読みの上、必ずお守りください。

- お使いになる人や他の人々への危害や損害を未然に防止するために必ずお守りください。
- 本体に貼付しているご注意に関するシールは、はがさないでください。
- お読みになった後は、お使いになる方がいつでも見られるところに必ず保管してください。

使用前請務必仔細閱讀並遵守這些注意事項。

- 爲了防止使用過程中給自身和他人帶來危險和造成傷害請務必遵守這些注意事項。
- 不要揭下貼在電飯鍋上的注意標籤。
- 閱讀後請保管在使用者顯而易見的地方。

사용전에 잘 읽으시고, 반드시 지켜 주십시오.

- 사용하실 사람이나 다른 사람들에의 위험이나 손해를 미연에 방지하기 위해서 반드시 지켜 주십시오.
- 제품에 첨부되어 있는 주의에 관한 스티커는, 떼지 마십시오.
- 읽으신 후에는, 사용하실 분이 언제나 볼 수 있는 곳에 반드시 보관하여 주십시오.

This manual uses the following two types of symbols to indicate the degree of damage and/or harm caused by misuse of the product
 注意事項は、誤った使い方での生じる危害や損害の程度を、以下の表示で区分しています。
 注意事項用以下標記將因使用不當而造成的各種危險和傷害的程度劃分如下。
 주의사항은, 잘못된 사용법에서 생기는 위험이나 손해의 정도를, 이하의 표시로 구분하고 있습니다.



Indicates the risk of death or serious injury if the instructions are ignored or the product is used improperly.

「死亡または重傷などを負う可能性が想定される」内容を示します。

表示「可能會導致死亡或重傷」의事項内容。

[사망 또는 중상 등을 입을 가능성이 예상되는] 내용을 표시합니다.

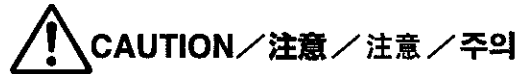

Indicates the risk of slight injury or physical damage if the instructions are ignored or the product is used improperly.

「傷害を負う、または物的損害のみが発生する可能性が想定される」内容を示します。

表示「可能會出現人身傷害或物品損害」의事項内容。

[부상을 입는, 또는 물적 손해만이 발생할 가능성이 예상되는] 내용을 표시합니다.

Symbols 絵表示の例 圖示之例 / 그림표시의 예

This symbol indicates a prohibition.
 この絵表示は行為を「禁止」する内容です。
 此圖表示「禁止」事項의内容。
 이 그림표시는 行위를 [금지] 하는 내용입니다.

(Never disassemble)
 (分解禁止)
 (禁止解體)
 (분해 금지)

This symbol indicates a mandatory action or instruction.
 この絵表示は行為を「強制」したり、「指示」したりする内容です。
 表示「強制」和「指示」事項의内容。
 이 그림표시는 行위를 [강제] 하거나, [지시] 하거나 하는 내용입니다.

(Mandatory action or instruction)
 (強制・指示)
 (強制・指示)
 (강제・지시)

(Unplugging)
 (差し込みプラグを抜く)
 (拔下電源插頭)
 (플러그를 뽑는다)

	Use the product at local Voltage only. Using the product at any other voltage may result in fire or electric shock.	定格電圧以外では使用しない。 火災・感電の原因。	切勿使用額定電壓以外的電源。 否則會引起火災、觸電。	정격 전압 이외에서는 사용하지 않는다 화재, 감전의 원인.
	Use an AC outlet of 7 A or higher rating exclusively for the product with 220 V or higher, and 15A or higher with 120 V. Connecting other instruments with the same AC outlet may cause the branch socket to overheat, resulting in fire.	定格電圧が交流220V以上は定格7A以上、交流120Vは定格15A以上のコンセントを単独で使用する。 他の器具との併用により、分岐コンセント部が異常発熱して、発火するおそれ。	交流220伏以上與交流120伏的額定電壓應分別單獨使用額定電流爲7安培和15安培以上的電源插座。 與其他電器共用時、分路插座處會因過熱而起火。	정격전압이 교류220V 이상은 정격7A 이상, 교류120V는 정격15V 이상의 콘센트를 단독으로 사용한다. 다른 기구와의 병용에 의해, 분기 콘센트부가 이상발열하여, 발화될 우려.
	Do not use a damaged AC power cord. Damaging the cord, using the damaged cord, modifying, bending forcibly, bringing close to a hot object, pulling, twisting, bundling, etc. Handling the cord in such a way may result in damage, fire or electric shock.	電源コードは、傷んだまま使用しない。 傷つける・破損したまま使用する・加工する・無理に曲げる・高温部に近づける・引っばる・ねじる・たばねるなど。 また、重いものを載せたり、挟み込んだりすることによる破損のおそれ、および火災・感電の原因。	禁止使用已經破損的電源線。 嚴禁使用劃傷、破損的電源線。嚴禁加工、強行彎曲、靠近高溫處、拉換、扭轉、捆扎電源線等等。 在電源線上放置重物或加壓電源線、會有損壞電源線、引起火災、觸電的危險。	전원코드는 훼손체 사용하지 않는다. 상처나다・파손한 체로 사용한다・가공한다・무리하게 구부린다・뜨거운 곳에 가까이 한다・잡아당긴다・비튼다・둥긴다 등 또한, 무거운 것을 얹거나, 끼우거나 하는 것에 의한 파손의 우려, 및 화재・감전의원인.
	Clean the plug if it is dirty. A dirty plug may result in a fire.	差し込みプラグにほこりが付着している場合は、よくふき取る。 火災の原因。	應擦拂掉電源插頭上的灰塵、保持清潔。 否則會引起火災。	콘센트에 꽂는 플러그에 먼지가 부착되어 있는 경우는, 잘 닦는다. 화재의 원인
	Connect the plug so that the prongs are fully inserted into the receptacle. Noncompliance with these instructions may result in electric shock, short-circuiting, smoke or fire.	差し込みプラグは根元まで確実に差し込む。 感電・ショート・発煙・発火のおそれ。	務必將插頭插入電源插座底部 發煙和起火。	콘센트에 꽂는 플러그는 콘센트의 깊은 데까지 꼭 꽂는다. 감전, 쇼트, 발연 발화의 원인
	Improper connection may result in electric shock, short-circuiting, smoke or fire. Noncompliance to this instruction may result in electric shock, short-circuiting or fire.	差し込みプラグが傷んだり、コンセントの差し込みがゆるいときは使用しない。 感電・ショート・発火の原因。	當電源插頭破損以及電源插座鬆動時切勿使用。 否則會導致觸電、短路和起火。	전원코드나 콘센트에 꽂는 플러그가 헐거나, 콘센트의 꽂는곳이 헐거울 때는 사용하지 않는다. 감전, 쇼트, 발화의 원인
	Do not connect or disconnect the plug with wet hands. Handling the AC power cord with wet hands may result in electric shock or injury.	ぬれた手で、差し込みプラグの抜き差しをしない。 感電やけがをするおそれ。	切勿用濕手插拔電源插頭。 否則會發生觸電和導致受傷。	젖은 손으로, 콘센트에 꽂는 플러그를 빼거나 꽂지 않는다. 감전이나 부상을 입을 우려.

! WARNING / 警告 / 警告 / 경고

	Never open the lid while cooking rice. Opening the lid may result in burns.	炊飯中は、絶対にふたを開けない。 やけどをするおそれ。	煮飯中切勿打開鍋蓋。 否則會導致燙傷。	밥을 지을 때는, 절대로 뚜껑을 열지 않는다. 화상을 입을 우려.
	Do not allow children alone to use the rice cooker. Keep it out of reach of infants. Noncompliance to this instruction may result in burns, electric shock or injury.	子供だけで使わせたり、幼児の手が届くところで使わない。 やけど・感電・けがをするおそれ。	不要讓兒童單獨使用，應放置在幼兒够不到的地方。 否則會有導致燙傷、觸電、受傷的危險。	어린이 혼자만 사용하고나, 유아의 손이 닿는 곳에서 사용하지 않는다. 화상·감전·부상을 입을 우려.
	Do not immerse the rice cooker in water or splash it with water. Immersing or splashing may result in short-circuiting or electric shock.	水につけたり、水をかけたりしない。 ショート・感電のおそれ。	禁止水浸，水洗。 否則會導致短路和觸電。	물에 담그거나, 물을 뿌리거나 하지 않는다. 쇼트·감전의 우려.
	Do not modify the rice cooker. Disassembly or repairs should only be performed by qualified service representatives. Noncompliance to this instruction may result in fire, electric shock or injury.	改造はしない 修理技術者以外の人は分解したり、修理をしない。 火災・感電・けがの原因。	禁止改裝。 除修理技術人員外，嚴禁任何人擅自拆卸和修理。 否則會有引起火災、觸電和受傷的危險。	개조는 하지 않는다. 수리기술자 이외의 사람은 분해하거나, 수리를 하지 않는다. 화재·감전·부상의 원인.
	Do not put pins, wire, metallic objects or foreign matter into any gaps. Inserting such objects may result in electric shock or injury due to malfunctioning.	すき間にピンや針金などの金属物や、異物を入れない。 感電・異常動作によるけがのおそれ。	禁止將針、鐵絲等金屬物品及其他異物夾在電飯鍋的空隙內。 否則會引起觸電和故障而造成外傷。	틈 사이에 핀이나 철사 등의 금속물이나, 이물질을 넣지 않는다. 감전 이상 작동해서 다칠 우려.

! CAUTION / 注意 / 注意 / 주의

	Do not use the rice cooker in an unstable place or on a carpet easily affected by heat. Doing so may result in a fire.	不安定な場所や、熱に弱い敷物の上では使用しない。 火災の原因。	禁止在不穩定或耐熱性差的鋪墊上使用。 否則會引起火災。	불안정한 장소나, 열에 약한 깔개의 위에서는 사용하지 않는다. 화재의 원인.
	Do not use the rice cooker near walls or furniture. Steam or heat will cause damage, discoloration and/or deformation. Use the rice cooker 30 cm or more from walls or furniture. Be careful not to allow the shelf to become steamy when you use the rice cooker on a kitchen shelf.	壁や家具の近くでは使わない。 蒸気や熱で、備み・変色・変形の原因になるため、壁や家具からは30cm以上はなして使用すること。キッチン用収納棚などを使用する際は、中に蒸気がこもらないように注意すること。	禁止在靠近牆壁和家具的地方使用。 牆壁或家具受水蒸氣或熱量的影響會出現損壞、變色、變形等現象。使用時應與牆壁或家具保持30厘米以上的距離。放在廚櫃內使用時，應保持良好的通氣。	벽이나 가구의 가까운데서는 사용하지 않는다. 증기나 열로, 손상·변색·변형의 원인이 되기 때문에, 벽이나 가구로부터는 30 cm 이상 떨어져 사용할 것. 키친용 찬장선반 등을 사용할 때는, 안에 증기가 자욱하지 않도록 조심할 것.
	Do not use the rice cooker near a heat source or where it may be splashed with water. Heat or water may cause short-circuiting, leakage, deformation of the rice cooker, fire, or malfunction.	水のかかる所や、火気の近くでは使用しない。 感電や漏電・本体の変形や火災・故障の原因。	請勿在會淋到水或靠近煙火之處使用。 否則會引起觸電、漏電、火災和故障。還會使主體變形。	물이 뿌려지는 곳이나, 불기 근처에서는 사용하지 않는다. 감전이나 누전·도체의 변형이나 화재·고장의 원인.
	Use the inner pan exclusively made for this rice cooker. Using any other inner pans may result in overheating or malfunctioning. Using any other inner pans may result in overheating or malfunctioning.	専用内なべ以外は使用しない。 過熱、異常動作の原因。	禁止使用專用內鍋以外的其他產品。 否則會出現過熱、故障。	전용 속 냄비 이외는 사용하지 않는다. 기열, 이상동작의 원인.
	Never touch the steam vent. Touching the steam vent may result in burns. Keep out of reach of children and infants.	蒸氣孔に手をふれない。 やけどをするおそれ。特に乳幼児には、さわせないように注意すること。	禁止用手觸摸蒸氣孔。 否則會導致燙傷。特別注意不要讓幼兒觸摸。	증기구멍에 손을 대지 않는다. 화상을 입을 우려. 특히 유아가 만지지 않도록 조심할 것.
	Do not touch hot parts while or immediately after cooking rice. Touching hot parts may result in burns.	使用中や使用直後は、高温部にふれない。 やけどの原因。	使用過程中或剛剛使用後不要觸摸高溫部位。 否則會導致燙傷。	사용중이나 사용직후는, 뜨거운 곳에 대지 않는다. 화상의 원인.
	Unplug the AC cord when the rice cooker is not in use. Leaving the AC cord plugged may degrade insulation, resulting in injury, burns, electric shock, leakage, or fire.	使用時以外は、差し込みプラグをコンセントから抜く。 けがややけど、絶縁劣化による感電・漏電火災の原因。	不使用時應從電源插座上拔下插頭。 否則有導致傷害和燙傷、因絕緣退化引起觸電、漏電火災的危險。	사용때 이외는, 플러그를 콘센트로부터 뽑는다. 부상이나 화상, 절연열화에 의한 감전·누전화재의 원인.

CAUTION / 注意 / 注意 / 주의

	Be sure to hold the plug when disconnecting the AC cable from the AC outlet. Noncompliance to this instruction may result in electric shock or short-circuiting, resulting in a fire.	必ず差し込みプラグを持って引き抜く。 感電やショートして発火するおそれ。	拔電源插頭時、務必要手持插頭部分、禁止拉拽電源線。 否則會發生觸電或短路現象而起火。	반드시 플러그를 잡고 뽑는다. 감전이나 쇼트하여 발화할 우려.
	Be sure to hold the plug when winding up the AC power cord. (120V only) Otherwise, the power cord may hit you and resulting in injury.	電源コードを巻き取るときは、差し込みプラグを持って行く。(120Vのみ) 電源コードが当たってけがをするおそれ。	收卷回電源線時要手持插頭部分。(僅120V) 否則會被電源線擊中而導致受傷。	전원코드를 감을 때는, 플러그를 잡고 한다.(오직120V) 전원코드에 맞아 다칠 우려.
	Take care of the rice cooker after it has cooled down. Touching a hot part may result in burns.	お手入れは、本体が冷えてから。 高温部にふれることによるやけどのおそれ。	待電飯鍋冷却後再刷洗。 觸摸高溫部位會引起燙傷。	손질은, 몸체가 식고나서. 뜨거운 곳에 닿아 화상의 우려.
	Do not touch the hook button when carrying the rice cooker. Otherwise, the lid may open, resulting in injury or burns.	本体を持ち運ぶ際は、フックボタンにふれない。 ふたが開いてけがや、やけどをするおそれ。	移動電飯鍋時、禁止觸碰開蓋鉤紐。 鍋蓋打開會導致受傷或燙傷。	몸체를 들고 운반할 때는, 혹 버튼에 닿지 않게 한다. 뚜껑이 열려 부상이나, 화상을 입을 우려.

NOTICE / お願い / 留意 / 부탁

Handle with care. Dropping the rice cooker or applying strong shock, it may cause damage or result in malfunctioning to the rice cooker.	取り扱いはいないに。 落としたり、強い衝撃を加えたりすると、けがや故障の原因となります。	小心使用。 禁止掉落、撞擊。否則會導致傷害或出現故障。	취급은 조심스럽게. 떨어뜨리거나, 강한 충격을 가하거나 하면, 부상이나 고장의 원인이 됩니다.
Be careful not to be exposed to steam when opening the lid. Exposure to steam may result in burns.	ふたを開けるときは、蒸気に注意する。 やけどのおそれがあります。	打開鍋蓋時、要注意蒸氣。 容易引起燙傷。	뚜껑을 열 때는, 증기에 조심한다. 화상의 우려가 있습니다.
Do not connect several electrical appliances to a single AC outlet. Doing so may result in fire.	タコ足配線はしない。 火災のおそれがあります。	不要使用分路插座。 容易引起火災。	문어발식 배선은 하지 않는다. 화재의 우려가 있습니다.

NOTICE / お願い / 留意 / 부탁

Do not move the rice cooker while cooking rice. Otherwise, you may scald yourself or hot water may boil over.	炊飯中は本体を移動しない。 やけどやふきこぼれの原因になります。	煮飯過程中不要移動電飯鍋。 容易引起燙傷或開鍋時水溢出鍋外。	밥을 지을 때는 몸체를 이동하지 않는다. 화상이나 넘쳐 흘름의 원인이 됩니다.
Do not wash the entire rice cooker. Do not wash the entire rice cooker or pour water into the cooker or its bottom. Such handling may result in short-circuiting or electric shock.	丸洗いはしない。 本体を丸洗いしたり、本体内部や底部に水を入れたりしないで下さい。ショート・感電のおそれがあります。	禁止水洗。 禁止用水沖洗主體。禁止主體內部和底部浸水。否則會有引起短路、觸電的危險。	통채 씻기는 하지 않는다. 몸체를 통채로 씻거나, 몸체내부나 바닥부분에 물을 넣거나 하지 말아 주십시오. 쇼트·감전의 우려가 있습니다.

Be sure to observe the following instructions to use the rice cooker.
未永くご使用いただくために、必ずお守りください。
爲了延長使用壽命請務必遵守以下事項。
오래동안 사용하시기위하여, 반드시 지켜 주십시오.

Remove scorched rice and grains of rice. If rice is scorched or grains of rice are left on the pan, steam may leak or hot water may boil over, resulting in malfunctioning or failure to cook rice properly.	こげついたごはんつぶ、米つぶなどは取り除く。 蒸気もれ・ふきこぼれ・故障やおいしく炊けない原因。	要清除燒焦在鍋上的鍋巴和米粒。 否則容易出現蒸汽外漏、開鍋時水溢出等故障。	늘어 붙은 밥알, 쌀알 등은 제거한다. 종기새기·끓어 넘침·고장이나 맛 있게 지을 수 없는 원인.
Do not cover the rice cooker with a towel while cooking rice. Otherwise, the rice cooker body or lid may be deformed or discolored.	炊飯中、本体にフキンなどをかけない。 本体やふたの変形・変色の原因。	煮飯過程中不要用擦碗布覆蓋鍋蓋。 否則容易使電飯鍋及鍋蓋變形、變色。	밥 짓는 중, 몸체에 행주 등을 놓지 않는다. 몸체나 뚜껑의 변형·변색의 원인.
Do not heat the inner pan directly on a gas or electric range ovens. Doing so may result in damage to the pan.	内なべをガス火にかけたり、電磁調理器などに使用しない。 故障の原因。	禁止將內鍋直接放在煤氣火上加熱。 禁止放在微波爐等內使用。 否則會出現故障。	속 냄비를 가스불에 쪄이거나, 전자 조리기 등에 사용하지 않는다. 고장의 원인.
Use the supplied rice spatula with the product or a wooden spatula. Using a hard spatula may cause damage or separation of the fluororesin coating of the inner pan.	しゃもじは、付属品か木製品を使用する。 内なべのフッ素加工面が傷ついたり、はがれたりする原因。	請使用附屬的飯勺或其他木製飯勺。 否則會損傷內鍋的鍍氟加工面使其脫落。	주걱은, 부속품이나 목재품을 사용한다. 속 냄비의 불소 가공면이 상하거나, 벗겨지거나 하는 원인.
The inner pan is easily affected by salt or vinegar. Do not keep any other food than rice in the pan if possible.	内なべは、塩分や酢などによって腐食しやすいため、白米以外の保温はできるだけ避ける。	內鍋容易受鹽分或醋等腐蝕。除白米飯外，應盡量不要使用其保温。	속 냄비는, 염분이나 식초 등에 의해 부식되기 쉽기 때문에, 베이커이외의 보온은 될 수 있는 한 피한다.
Do not use metallic or nylon brushes on the inner pan. Using a hard brush may cause damage or separation of the fluororesin coating of the inner pan. Use a sponge or other soft material to wash the inner pan.	内なべは、金属たわしやナイロンたわしなどで洗わない。 フッ素加工面が傷ついたり、はがれたりする原因。お手入れは、スポンジなどやわらかいものを使用すること。	禁止用金屬刷或尼龍刷等刷洗內鍋。 容易損壞鍍氟加工面使其脫落。應使用海棉等柔軟之物擦洗。	속 냄비는, 금속 수세미나 나일론 수세미 등으로 닦지 않는다. 불소가공면이 상하거나, 벗겨지거나 하는 원인. 손질은, 스펀지 등 부드러운 것을 사용할 것.
Do not wash tableware, etc. in the pan.	内なべに食器類などを入れて、一緒に洗わない。	禁止將其他餐具放在內鍋內一起刷洗。	속 냄비에 식기류 등을 넣어, 함께 닦지 않는다.
Do not wash rice with an eggbeater, etc. An eggbeater may damage the inner pan and rice.	泡立て器などで、お米を洗わない。 内なべに傷がついたり、お米が傷む原因。	禁止使用打泡器淘米。 容易損壞內鍋，破壞大米的營養成分。	거품 내는 기기 등으로, 쌀을 씻지 않는다. 속 냄비에 상처가 나거나 쌀이 상하는 원인.

CAUTIONS AND HINTS BEFORE USING

お使いになる前に

使用前 / 사용하시기 전에

2

Names and Functions of Component Parts

各部のなまえとはたらき
各部分名稱及用途
각부의 이름과 활용

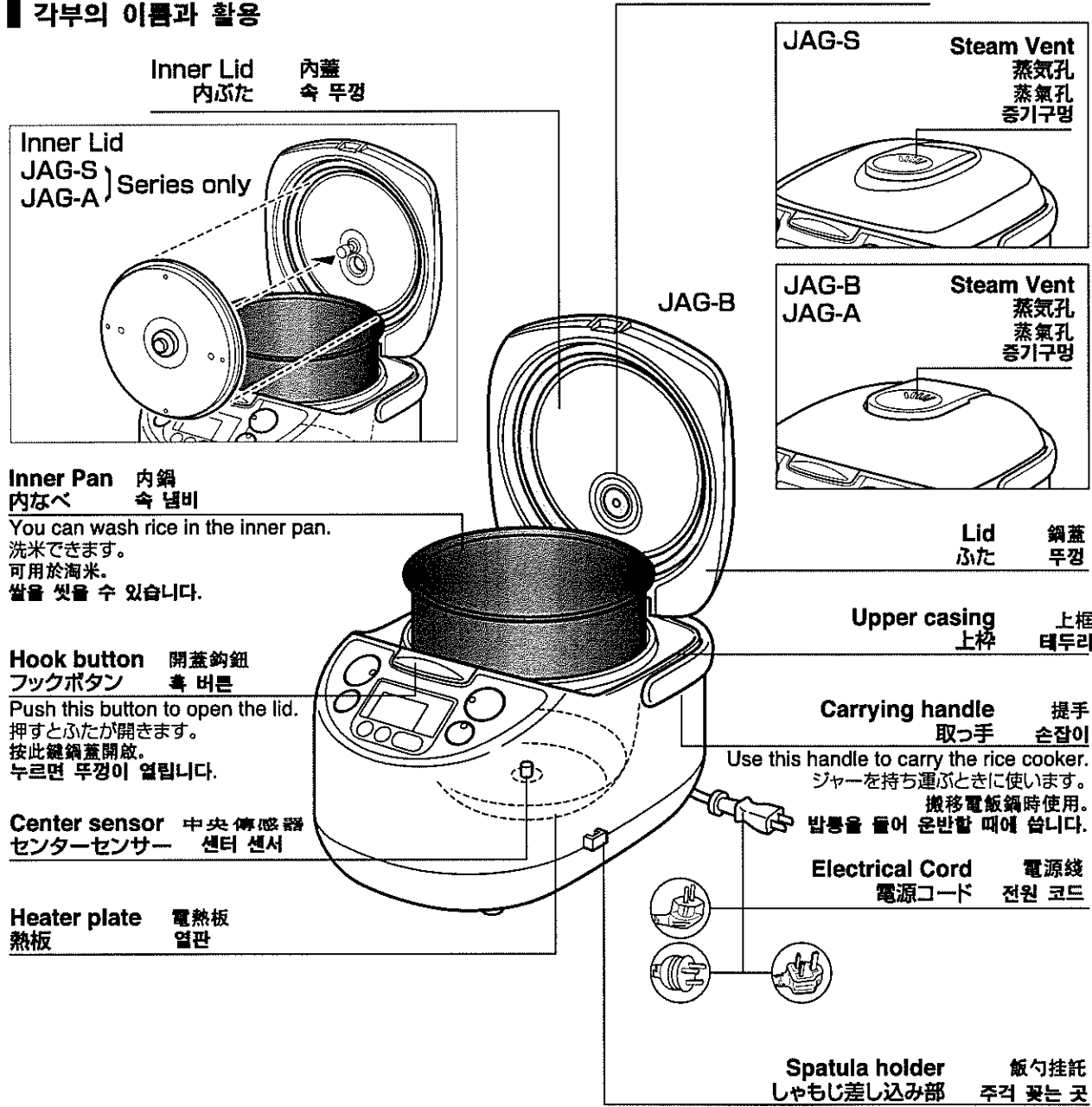

※The rice cooker has a built-in lithium battery and stores the current time and preset time even after the AC power cord is unplugged.
※「リチウム電池」を内蔵していますので、差し込みプラグを抜いても、現在時刻や予約時刻を記憶し続けます。

※内装有「鋰電池」, 即使拔下插頭後也可繼續記憶現在的的時間及預約時間。
※ [리튬전지]를 내장하고 있으므로, 플러그를 빼도, 현재시간이나 예약시간을 계속 기억합니다.

Keys and Lamps

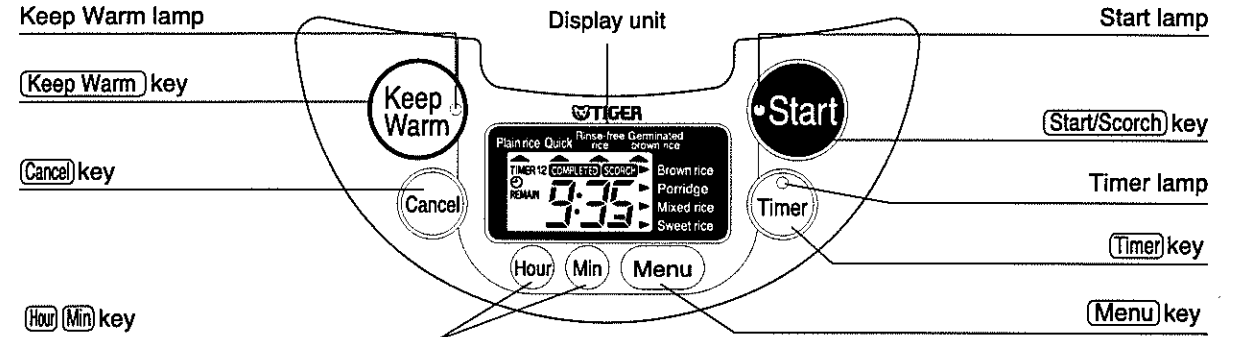

キーとランプのなまえ

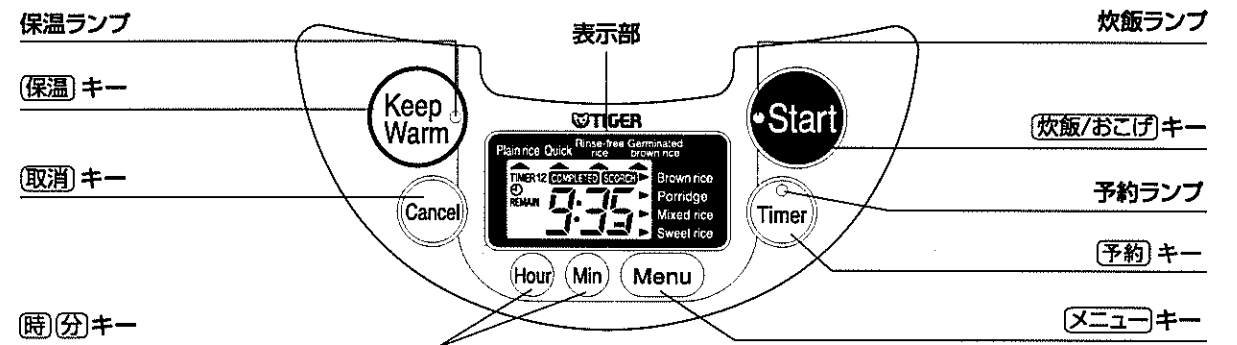

按鍵及顯示燈的名稱

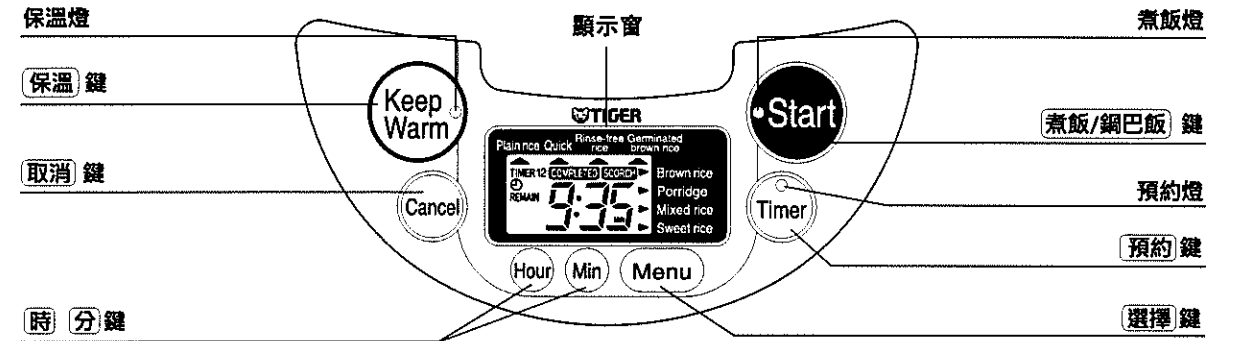

키와 램프의 이름

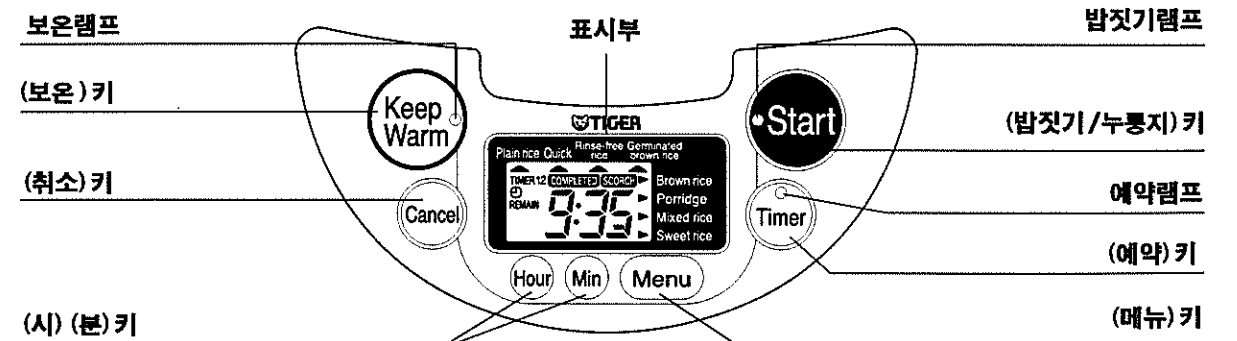

Wipe off water drops, rice grains, etc. from the outer surface and brim of the inner pan.

内なべの外側や縁についた水滴・米つぶなどをふき取る

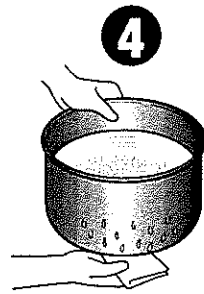

擦掉內鍋外側的水滴和米粒等。

속 냄비의 바깥쪽이나 테두리에 붙은 물방울·쌀알 등을 닦아낸다

Make sure that no rice grains, etc. are stuck on the inside of the rice cooker. 本体の内側に、米つぶなどがついていないことを確認する

Check the parts shown on the right drawing, rubber seal and other necessary parts.

右図の箇所やパッキン類など、すべて確認してください。

Heater plate
熱板
電熱板
열판

Center sensor
センターセンサー
中央傳感器
센타 센서

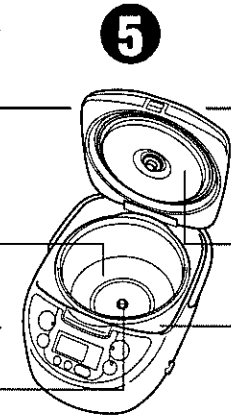

確認電飯鍋主體內側是否粘附有米粒等
물체의 안쪽에, 쌀알 등이 붙어 있지 않은 것을 확인한다.

請仔細確認左圖各處及密封圈等。
Inside of Lid
ふた内側
鍋蓋內側
뚜껑 안쪽

원 그림의 장소나 패킹류 등, 전부 확인하여 주십시오.
Upper casing
上柙
上框
윗 테두리

Set the inner pan in the rice cooker. 内なべを本体にセットする

①Make sure that the inner pan is level when setting.
②Close the lid.

①傾きがないように正しくセットする
②ふたを閉める

①放好不要傾斜
②蓋嚴鍋蓋

①경사가 없도록 바르게 세트한다
②뚜껑을 닫는다

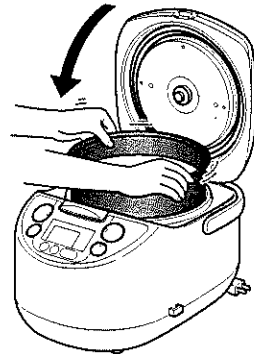

將內鍋放入電飯鍋主體內。
속 냄비를 몸체에 세트한다.

CAUTION ご注意 注意 주의

Be sure to set the inner pan correctly. 内なべは正しく確実にセットしてください。請切實正確地安裝內鍋。내솨은 똑바르게 설치해올려 주십시오.

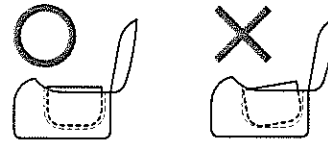

Plug the AC power cord to the AC outlet. Make sure that the Keep Warm lamp goes out. 差し込みプラグをコンセントに差し込み、保温ランプの消灯を確認する

If the Keep Warm lamp is on, press the [Cancel] key, and it goes out.

点灯している場合は、「Cancel」キーを押すと、保温ランプが消灯します。

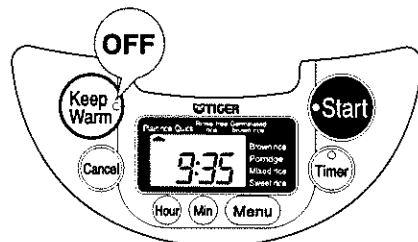

將插頭插入電源插座，確認保溫燈是否熄滅。
플러그를 콘센트에 꽂고, 보온 램프의 소등을 확인한다.

點亮時，按「Cancel」鍵，保溫燈將熄滅。

불이 켜져 있을 경우는, 「Cancel」키를 누르면, 보온램프가 소등합니다.

How to Cook Plain Rice, Quick Cooking, Rinse-free rice, Germinated Brown rice, Porridge, Brown Rice, Mixed Rice, and Sweet Rice

白米・早炊き・無洗米・発芽玄米・おかゆ・玄米・炊込み・おこわの炊きかた

白米、快炊、免洗米、発芽玄米、米粥、糙米、什錦飯、糯米小豆飯的炊煮方法

백미·빨리 짓기·청결미·발아 현미·죽·현미·야채밥·찰밥짓기

Press the [Menu] key to select an intended menu. 「Menu」キーを押して、メニューを選択する

按「Menu」鍵，選擇食譜。「Menu」키를 눌러, 메뉴를 선택한다

Every press of the Menu key changes the menu in the order as shown below.

押すごとにメニューが順番に変わります。

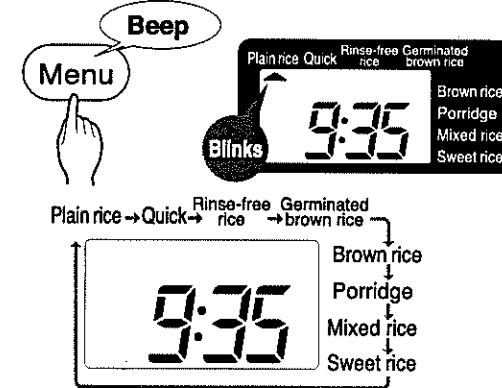

每按一次，食譜將依次變換。

누를 때마다 메뉴가 순서대로 변합니다.

Press the [Start] key once. 「Start」キーを1回押す。

按一次「Start」鍵。「Start」키를 1번 누른다

The triangle indicator in the display unit stops blinking, and the rice cooker begins to cook rice. (For the cooking time, see page 37.) ※A "click" is heard during cooking or steaming. It is generated by the microcomputer and implies no problems.

表示部の▲の点滅が止まり、炊飯が開始されます。(炊飯時間はP37参照) ※炊飯中およびむらし中に「カチカチ」と音がしますが、マイコン制御の音で異常ではありません。

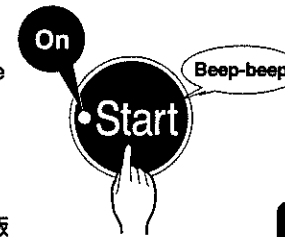

when selecting a menu other than polished rice 白米以外は白米以外時 백미 이외는

顯示窗的▲停止閃爍，開始煮飯。(煮飯時間請參照第37頁) ※煮飯過程中或蒸燜過程中會發出「滴滴嗒嗒」的聲音，這是微型計算機的聲音，不是異常故障。

- Do not put too many ingredients in when cooking mixed rice, or sweet rice or porridge with ingredients. Do not mix ingredients with rice. Otherwise, rice with ingredients may not be cooked properly. (Ingredients: 70 g or less per cup of rice)
- Leave rice soaked in water for about 30 minutes after washing it, when you are going to cook steamed rice. Steamed rice immersed insufficiently becomes hard. However, rice becomes too soft if immersed too long.

- 炊煮什錦飯或摻有其他菜肴的糯米小豆飯以及煮粥時，不要放入過多的菜肴。另外不要將菜肴與大米攪拌。這有時會影響炊煮效果。(一杯米不可放入超過70克的菜肴)
- 炊煮糯米小豆飯時，淘米後應浸泡30分鐘左右。浸泡時間過短米飯較硬，浸泡時間長時變軟。

- 炊込みごはんや具入りのおこわやおかゆを炊く場合は、具を入れすぎないでください。また、具と米は混ぜ合わせないでください。うまく炊けない場合があります。(1カップに対して具は約70g以下)
- おこわを炊く場合は、洗米した後、約30分程度浸水させてください。浸水時間が短いと炊きあがりがかたく、また長いとやわらかくなります。

- 야채밥이나 속이 들어가는 찰밥이나 죽을 만드는 경우는, 속을 너무 많이 넣지 않아 주십시오. 또한, 속과 쌀은 섞지 않아 주십시오. 잘 안 지어질 경우가 있습니다. (1 컵에 대하여 속은 약70 g 이하)
- 찰밥을 만들 경우는, 쌀을 씻은 뒤, 약30분정도 물에 담겨 주십시오. 물에 담는 시간이 짧으면 고들고들하게 되고, 또한 길면 질게 됩니다.

Cooking Scorched Rice

You can choose the Scorched Rice Cooking mode for plain rice, rinse-free rice, and mixed rice with added ingredients courses.

おこげごはんの炊きかた

白米・無洗米・炊込みコースは、おこげが選べます。

When you choose the scorched rice cooking mode, the cooked rice becomes scorched to a brown color, offering a savory, spicy taste.

※With some types of rice grains, generation of scorched rice may be difficult.

おこげを選ぶと、キツネ色のおこげがつき、こうばしい香りがしておいしくなります。

※お米の種類によっては、おこげがつきにくい場合があります。

One-Point Advice
ワンポイント
一個要點
원 포인트

鍋巴飯的煮法

在白米, 免洗米, 什錦飯的煮飯過程可選擇鍋巴飯。

누룽지 밥을 만드는 방법

백미, 청결미, 잡곡 취사 코스는, 누룽지를 선택할 수 있습니다.

選擇鍋巴飯時, 會煮出金黃色的鍋巴, 又香又好吃。

※米的種類不同時, 有時無法煮出鍋巴飯。

누룽지를 선택하면 갈색 누룽지가 만들어져, 향기롭고 맛있게 지어집니다.

※쌀의 종류에 따라 누룽지가 만들어지기 어려운 경우가 있습니다.

Press the [Menu] key and choose either "Plain Rice," "Rinse-Free Rice," or "Mixed Rice."

1

按 [Menu] 鍵, 選擇 [Plain Rice] [Rinse-Free Rice] 或 [Mixed Rice]

[Menu] 버튼을 눌러 [Plain Rice], [Rinse-Free Rice], [Mixed Rice] 중에서 하나를 선택합니다.

[Menu] 키를 눌러, [Plain Rice] [Rinse-Free Rice] [Mixed Rice] のいずれかを選ぶ

※The "Scorched Rice" mode cannot be chosen for modes other than "Plain Rice," "Rinse-Free Rice," and "Mixed rice."



※除 [Plain Rice] [Rinse-Free Rice] [Mixed rice] 以外, 無法選擇 [Scorched Rice]。

※ [Plain Rice] [Rinse-Free Rice] [Mixed rice] 以外は, [Scorched Rice] が選べません。

※ [Plain Rice] [Rinse-Free Rice] [Mixed rice] 이외에는 [Scorched Rice] 를 선택할 수 없습니다.

Press the [Start] key twice.

2

按2次 [Start] 鍵

[Start] 버튼을 2번 누른다.

[Start] 키를 2회 누릅니다

First Press:

The ▲ lamp stops blinking.

1回目: ▲의 점멸이 멈춥니다.

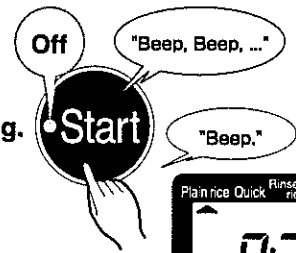

第1次: ▲會停止閃滅

1번째: ▲의 점멸이 멈춥니다.

Second Press:

[Scorch] is displayed.

※When you cancel selection of the "Scorch" mode, press Cooking (Scorched Rice) again. Cancellation is possible if this action is done within about 20 seconds after the second press.

2回目: [Scorch] が表示されます。

※おこげ選択をやめたい場合は, [Start] キーを再度押します。約20秒以内であれば取り消せます。

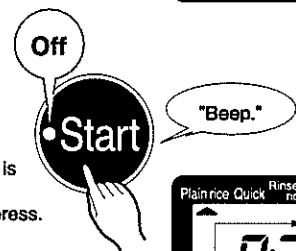

第2次: 顯示 [Scorch]

※欲取消鍋巴飯時, 再按一次 [Start] 鍵, 約20秒內即取消。

2번째: 누룽지가 표시됩니다.

※누룽지 선택을 해제하고 싶은 경우에는 [Start] 버튼을 다시 누릅니다. 약 20초 이내라면 취소할 수 있습니다.

"Scorch" is displayed.

When Rice Has Been Cooked

ごはんが炊きあがったら

米飯煮好後

밥이 다 되면

When steaming cooked rice

「むらし」になると

1

「蒸飯」時
「뜸들이기」가 되면

The time remaining before completion of steaming is displayed in 1-minute intervals on the display unit.

※The steaming time differs with the menus.

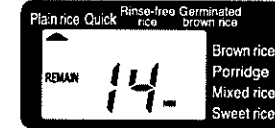

顯示窗上按 1 分鐘間隔顯示煮好飯所需的剩餘時間。

※根據食譜不同蒸飯時間有所不同。

Menu	Steaming time
Plain rice, Mixed rice, Brown rice, Sweet rice	14 min.
Quick cooking	10 min.
Rinse-free rice	12 min.
Germinated Brown rice	14 min.
Porridge	7 min.

食譜	蒸飯時間
Plain rice, Mixed rice, Brown rice, Sweet rice	14分鐘
Quick cooking	10分鐘
Rinse-free rice	12分鐘
Germinated Brown rice	14分鐘
Porridge	7分鐘

表示部にむらし上がるまでの残り時間を1分きざみで表示します。

※メニューによってむらし時間が異なります。

표시부에 뜸들이기 걸 때까지의 나머지 시간을 1분간격으로 표시합니다.

※메뉴에 따라서 뜸들이는 시간이 다릅니다.

メニュー	むらし時間
Plain rice, Mixed rice, Brown rice, Sweet rice	14分
Quick cooking	10分
Rinse-free rice	12分
Germinated Brown rice	14分
Porridge	7分

메뉴	뜸들이는 시간
Plain rice, Mixed rice, Brown rice, Sweet rice	14분
Quick cooking	10분
Rinse-free rice	12분
Germinated Brown rice	14분
Porridge	7분

When cooking is completed

炊きあがると

2

煮熟後
밥이 다 되면

On completion of cooking, the rice cooker keeps rice warm automatically.

※The rice cooker does not keep porridge warm. Eat it as quickly as possible. (The Keep Warm lamp blinks.)

自動的に保温します。

※ [porridge] は, 保温しませんので, お早めにお召しあがりください。(保温ランプが点滅。)

自動保温。

※ [porridge] 不能保温, 應趁熱食用。(保温燈閃爍。)

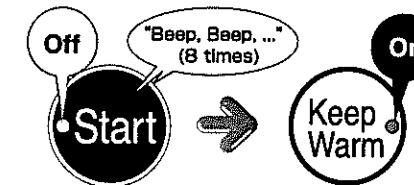

自動的に保温이 됩니다.

※ [porridge] 은, 保温하지 않으므로, 빨리 드세요. (보온 램프가 깜박거림.)

Stir and loosen the cooked rice.

ごはんをほぐす

3

攪拌米飯
밥을 푼다

When cooking is complete, be sure to stir and loosen the rice immediately.

If water flows down to the upper casing when you open the lid immediately after completion of cooking or when keeping the rice warm, wipe it off.

炊きあがったら, 必ずすぐにごはん全体をほぐしてください。

炊飯直後や保温中にふたを開けて, つゆが上枠に流れ落ちた場合は, ふき取ってください。



Water is collected in this part. つゆがたまる部分 存留米湯の部分 湯이 고이는 부분

煮熟飯後應立即攪拌。

剛剛煮飯後或保温過程中, 打開鍋蓋時會有少量的米湯流到上框內, 應及時擦淨。

다 되면, 반드시 일본 밥 전체를 섞어 주십시오.

밥을 지은 직후나 보온중에 뚜껑을 열어서, 물이 첫 테두리에 흘러 내린 경우에는, 닦아 주십시오.

After Using Cooker/Warmer

炊飯ジャーを使い終わったら

使用結束後

전기밥솥을 다 사용했으면

1 Press the [Cancel] key.
2 Unplug the AC power cord and wind it up.

1 [Cancel] 키를 누릅니다
2差し込みプラグを抜いて, 電源コードを抜く

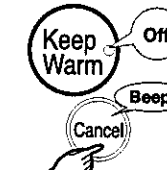

1. 按 [Cancel] 鍵
2. 拔下電源線。

1 [Cancel] 키를 누른다
2 플러그를 뽑아, 전기 코드를 감아 넣는다.

Timer-Controlled Rice Cooking タイマー炊飯のしかた

用定時器的煮飯方法 타이머로 밥짓는 법

- You may preset the time to finish cooking.
- The rice cooker stores the preset time even after unplugging the AC power cord.
- "TIMER 1" and "TIMER 2" Two way timer-controlled available.

The timer-controlled cooking does not apply to the following cases:
● Time other than the below-shown time

Menu	Non-presettable time
Plain rice-Rinse-free rice Scorched Plain rice Scorched Rinse-free rice Germinated Brown	Less than 1 hour and 5 minutes
Quick rice	Less than 55 minutes
Brown rice	Less than 1 hour and 30 minutes
Porridge	Less than 1 hour and 10 minutes

- "Mixed rice" and "Sweet rice"
- When "0:00" is blinking on the display unit.
- The timer cannot be set unless the inner pot is properly set.

- 炊きあがりの時刻が予約できます。
- 一度設定された予約時刻は、そのまま記憶されます。
- 「TIMER 1」「TIMER 2」の2通りの時刻が記憶できます。

下記の場合は、タイマー炊飯ができません。
● 下表の時間以内の場合

メニュー	タイマーセットができない時間
Plain rice-Rinse-free rice Scorched Plain rice Scorched Rinse-free rice Germinated Brown	1時間5分未満
Quick rice	55分未満
Brown rice	1時間30分未満
Porridge	1時間10分未満

- 「Mixed rice」「Sweet rice」の場合。
- 表示部の時計が「0:00」で点滅している場合。
- 内なべをセットしないと、タイマーセットできません。

- 預約煮好飯的時間。
- 已設定的預約時間可保持不變予以記憶。
- 記憶2個預約時間, 「TIMER 1」和「TIMER 2」。

下述情況時不能使用定時器煮飯。
● 下表時間以內時

食譜	不能設定定時器的時間
Plain rice-Rinse-free rice Scorched Plain rice Scorched Rinse-free rice Germinated Brown	1小時5分鐘以下
Quick rice	55分鐘以下
Brown rice	1小時30分鐘以下
Porridge	1小時10分鐘以下

- 炊煮「Mixed rice」「Sweet rice」時。
- 顯示窗的時鐘呈「0:00」閃爍時。
- 不安裝內鍋, 就無法進行時間調整。

- 밥이 된 시간을 예약할 수 있습니다.
- 한번 설정된 예약시간은, 그대로 기억됩니다.
- 「TIMER 1」「TIMER 2」의 2개의 시간을 기억할 수 있습니다.

하기의 경우는, 타이머에 의한 밥짓기가 안됩니다.
● 밑표 의 시간 이내의 경우.

메뉴	타이머 세트를 할 수 없는 시간
Plain rice-Rinse-free rice Scorched Plain rice Scorched Rinse-free rice Germinated Brown	1시간5분미만
Quick rice	55분미만
Brown rice	1시간30분미만
Porridge	1시간10분미만

- 「Mixed rice」「Sweet rice」의 경우.
- 표시부의 시계가「0:00」으로 깜박이고 있는 경우.
- 속냄비를 세트하지 않으면 타이머 설정이 되지 않습니다.

Check the current time.

※ See page 27 for setting the current time.

現在時刻を確認する

※ 現在時刻の合わせかたはP27参照.



確認現在の時間

※ 相對現在時間的方法請參照第27頁.

현재시간을 확인한다

※ 현재시간의 맞추는 법은 P27참조.

Make sure that the Keep Warm lamp is off. Press the 「Timer」 key.

保温ランプの消灯を確認して、「Timer」キーを押す

"TIMER" blinks on the display unit, and the current time changes to the preset time (or previously preset time).

※ Every press of the 「Timer」 key alternates blinking "TIMER 1" and "TIMER 2." Select either preset time.

※ When you are going to set the preset time for the first time, the initial values are as shown below:

Model	Initial preset time
JAG-S JAG-B JAG-A	TIMER 1 0:00
	TIMER 2 6:00

表示部に「TIMER」が点滅し、現在時刻が予約時刻(前回設定した時刻)に変わります。

※ 「Timer」キーを押すごとに「TIMER 1」または「TIMER 2」が点滅しますので、選択してください。

※ 初回の予約時刻は、下表のように表示されます。

品番	初回の予約時刻
JAG-S JAG-B JAG-A	TIMER 1 0:00
	TIMER 2 6:00



確認保温燈熄滅後, 按「Timer」鍵.

보온 램프의 소등을 확인 하고, 「Timer」키를 누른다



顯示窗的「TIMER」閃爍, 現在時間改變為預約時間(上一次設定的時間)。

※ 每按一次「TIMER」鍵,

「TIMER 1」或「TIMER 2」閃爍, 進行選擇,

※ 初次預約時間如下表所示。

型號	初次預約時間
JAG-S JAG-B JAG-A	TIMER 1 0:00
	TIMER 2 6:00

표시부에「TIMER」이 깜박이고, 현재시간이 예약 시간(전회 설정한 시간)으로 변합니다.

※ 「Timer」키를 누를 때마다「TIMER 1」, 또는「TIMER 2」가 깜박거리므로, 선택하여 주십시오

※ 첫 회의 예약시간은, 밑표와 같이 표시 됩니다.

상표번호	첫회의 예약시간
JAG-S JAG-B JAG-A	TIMER 1 0:00
	TIMER 2 6:00

Press the 「Hour」 and 「Min」 keys to set the time to finish cooking.

「Hour」「Min」キーを押して、「炊きあがりの時刻」に合わせる

● Set hours with the 「Hour」 key. Set minutes with the 「Min」 key.

● Holding down the 「Hour」 or 「Min」 key changes hours or minutes quickly.

● You may set time in 10-minute intervals.

※ The previously preset time is displayed. If you want to finish timer-controlled cooking at the same preset time, you need not change the preset time. Do not set the preset time over 12 hours. Preset times that are too long may result in spoiled rice.

● 「時」は「Hour」キー、「分」は「Min」キーで合わせます。

● 押し続けると早送りになります。

● 時刻は、10分単位で変更できます。

※ 前回設定した予約時刻が表示されますので、同じ時刻でタイマー予約する場合は、時刻合わせの必要はありません。

腐敗の原因になるため、タイマー予約は12時間以内にして下さい。

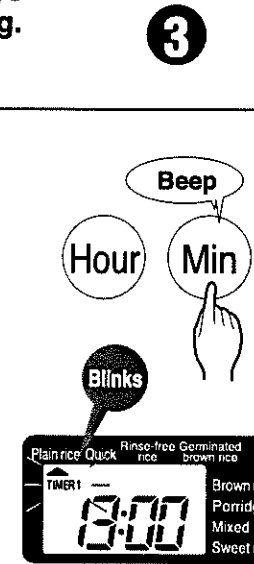

按「Hour」「Min」鍵, 設定「煮熟時間」

「Hour」「Min」키를 눌러서 「밥이 되는 시간」에 맞춘다

- 按「Hour」鍵, 設定「小時」, 按「Min」鍵, 設定「分鐘」。
- 持續按壓時快速變換。
- 時間以10分鐘為單位變換。

※ 將會顯示上一次設定的預約時間, 如果不改變預約時間則不必重新設定, 為防止米飯變質, 預約時間請設在12小時之內。

● 「시」는 「Hour」키, 「분」은 「Min」키로 맞춥니다.

● 계속 누르면 빨리보낼이 됩니다.

● 시간은, 10분단위로 변경할 수 있습니다.

※ 전회 설정한 예약시간이 표시되므로, 같은 시간으로 타이머 예약하는 경우에는, 시간맞춤이 필요없습니다.

부패의 원인이 되기 때문에, 타이머 예약은 12시간 이내로 하여 주십시오.

Press the 「Menu」 key and select an intended menu.

「Menu」キーを押して、メニューを選択する



按「Menu」鍵, 進行選擇.

「Menu」키를 눌러, 메뉴를 선택한다

Every press of the 「Menu」 key moves the triangle indicator in the display unit in order. When you select a menu, the triangle indicator blinks at that menu position.

※ When an intended menu has already been selected, you need not select it again.

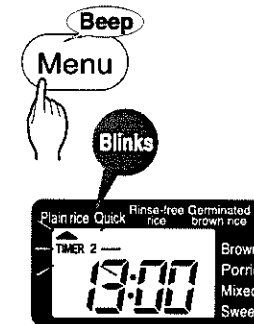

按「Menu」鍵後, 顯示窗的▲逐次移動, 在所選擇的食譜處停止時, ▲開始閃爍。

※ 預先已經選定食譜時, 不必再選擇食譜。

「Menu」キーを押すと、表示部の▲が順に移動し、選擇するメニューの位置で止めると▲が点滅します。

※ あらかじめメニューが選擇されている場合は、メニュー選擇の必要はありません。

「Menu」키를 누르면, 표시부의 ▲가 순서대로 이동하여, 선택하는 메뉴의 위치에서 멈추면 ▲이 깜박거립니다.

※ 미리 메뉴가 선택되어 있는 경우는, 메뉴선택의 필요가 없습니다.

● If you do not touch any keys after pressing the 「Timer」 key, the rice cooker generates a "beep-beep" alarm.

● If you press the 「Timer」 or 「Start」 key in the condition where the timer is set to a value inadequate to timer-controlled cooling, the rice cooker generates a "beep-beep".

● 「Timer」를 눌렀을 후, 약30초간 아무것도 하지 않으면「삐삐」하고 소리로 알려 줍니다.

● 타이머炊飯ができない状態にセットされているときに、「Timer」または「Start」를 누르면、「삐삐」하고 소리로 알려 줍니다.

● 按下「Timer」鍵後, 30秒鐘之內不操作時, 發出「噠噠」的蜂鳴音。

● 當將定時器設在不能進行定時炊煮的位置時, 按「Timer」鍵或按「Start」鍵時, 將發出「噠噠」的蜂鳴音。

● 「Timer」키를 누른 뒤, 약30초간 아무것도 하지 않으면「삐삐」하고 소리로 알려 줍니다.

● 타이머로 밥짓기가 안되는 상태로 세트되어 있을 때에, 「Timer」키 또는 「Start」키를 누르면, 「삐삐」하고 소리로 알려 줍니다.

Press the 「Start」 key.

「Start」キーを押す



按「Start」鍵

「Start」키를 누른다.

The triangle indicator in the display unit stops blinking and the Timer lamp turns on.

※ If you fail to set the timer, press the 「Cancel」 key and retry setting from step 2 on the previous page.

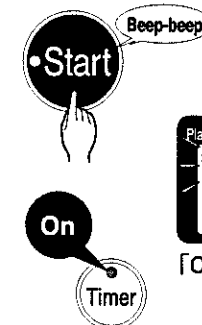

顯示窗的▲停止閃爍, 預約燈點亮, 定時炊煮的設定結束。

※ 定時器在設定過程中出現錯誤時, 按「Cancel」鍵, 按照前頁的設定方法從2開始重新設定。

表示部の▲の点滅が止まり、予約ランプが点灯し、「COMPLETED」が表示されます。

タイマー炊飯の設定完了です。

※ タイマーセットを間違えたときは、「Cancel」キーを押して、前ページの2からセットし直して下さい。



표시부의 ▲의 깜박거림이 그치고, 예약 램프에 불이 켜져 「COMPLETED」가 표시됩니다.

타이머로 밥짓기의 설정완료입니다.

※ 타이머 세트를 잘못했을 때는, 「Cancel」키를 눌러, 앞 페이지의 2부터 다시 세트하여 주십시오.

「COMPLETE」is displayed.

KEEPING RICE WARM 保温について 保温 / 보온에 대하여

4

How to Keep Rice Warm 保温方法 保温のしかた 保온하는 방법

When cooking is completed, the rice cooker begins to keep cooked rice warm automatically. It does not keep [Porridge] warm.

炊飯が終了すると自動的に保温に切り替わります。ただし、「Porridge」は保温しません。

飯煮熟後將自動切換為保温。但煮「Porridge」時則不予以保温。

밥짓기가 종료되면 자동적으로 보온으로 바뀝니다. 단,「Porridge」은 보온이 안됩니다.

How to stop warm keeping 中止するとき **中止時 中止할 때**

- Press the [Cancel] key to stop warm keeping.
- 保温を中止するときは、「Cancel」キーを押します。
- 要中止保温時, 按「Cancel」鍵。
- 보온을 중지할 때는, 「Cancel」키를 누릅니다.

How to restart warm keeping 再度保温するとき **再次保温時 재 보온할 때**

- Press the [Keep Warm] key to restart warm keeping.
- 再度保温するときは、「Keep Warm」キーを押します。
- 再次保温時, 按「Keep Warm」鍵。
- 재 보온할 때는, 「Keep Warm」키를 누릅니다.

Operation during Warm Keeping 保温過程中的各種動作 保温中の作動について 保온중의 작동에 대하여

During warm keeping, the Keep Warm lamp keeps alight.
※If you pick up the inner pan during warm keeping, warm keeping is discontinued.

保温過程中, 保温燈點亮。
※ 請注意保温過程中如果抬起內鍋, 則會取消保温。

The following sounds heard during warm keeping do not imply any problems.

- "Click"** Generated by the microcomputer controlling operation.
- "Splash"** Generated by the metallic parts, which contract due to heat.

保温過程中所發出的下述動作音不屬異常。

- 「滴滴滴滴」聲 微型計算機控制音
- 「劈劈劈劈」聲 金屬受熱收縮時的摩擦音

保温中は、保温ランプが点灯します。
※保温中、内なべを持ち上げると保温が取り消されますので、ご注意ください。

보온중에는, 보온 램프에 불이 켜집니다.
※보온중, 속 냄비를 열어 올리면 보온이 취소되므로 주의해 주십시오.

保温中にする下記の作動音は、異常ではありません。

보온중에 나는 하기의 작동음은, 이상이 아닙니다.

- 「カチカチ」という音 マイコン制御の音
- 「ピチピチ」という音 熱により、金属が収縮してこすれ合う音

- 「滴滴滴滴」하는 소리 마이컴제어의 소리
- 「劈劈」하는 소리 열에 의해, 금속이 수축하여 문질러지는 소리

How to Keep Small Quantity of Rice Warm 少量のご飯を保温するとき

少量剩飯保温時 적은 양의 밥을 보온할 때

Gather rice in the center of the inner pan when keeping small quantity of rice warm. Eat it as quickly as possible.

ごはんを内なべの中央に寄せて保温してください。また、できるだけ早くお召上がりください。

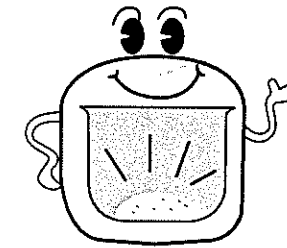

保温時請將米飯集中在鍋的中央部。最好早食用。

밥을 속 냄비의 중앙에 모아 보온하여 주십시오. 또한, 될수있는 한 빨리 드서 주십시오.

Display of Time Elapsed When Keeping Rice Warm 保温經過時間の表示について

保温經過時間的顯示 保온경과 시간의 표시에 관하여

When the [Hour] key is pressed under the Keep Warm mode, the elapsed Keep Warm time is displayed while the key is pressed and held. The elapsed Keep-Warm time changes in hour units and the illuminated time display is displayed up to 12 hours (12 h).
※When the time exceeds 12 hours, the display blinks up 「12」.



保温中按「Hour」鍵會顯示保温經過的時間。保温時間是以1小時為單位, 可顯示到12小時。
※一旦超過12小時, 「12」會閃滅發出通知。

保温中に「Hour」キーを押すと、押している間は保温經過時間が表示されます。保温經過時間は、1時間単位で12時間(12h)まで点灯表示されます。
※12時間を超えると、「12」が点滅してお知らせします。



보온 중에 「Hour」 버튼을 누르면, 누르고 있는 동안은 보온 경과 시간이 표시됩니다. 보온경과시간은 1시간 단위로 12시간(12h)까지 점등 표시됩니다.
※12시간을 넘으면 「12」가 점멸하여 알려줍니다.

- Be sure to remove rice grains, etc. from the inner pan brim and rubber seal. Rice grains on the pan or packing may cause drying, discoloration, odor or sticking.
- Do not try keep rice warm as shown below, which may result in smell, drying, discoloration, spoiling of rice, or corrosion of the inner pan.

- 請務必清除粘在內鍋邊上或密封圈上的飯渣, 否則會出現乾燥、變色、異味、粘鍋等現象。
- 為防止出現異味、乾硬、變色、腐敗和內鍋腐蝕等, 切勿進行下列保温。

- 乾燥・変色・におい・べたつきの原因になるため、内なべの縁・パッキン類にごはんつぶなどがついたときは、必ず取り除いてください。
- におい・バサつき・変色・腐敗や内なべの腐食などの原因になるため、下記のような保温はしないでください。

- 건조・변색・냄새・달라붙기의 원인이 되므로, 속 냄비의 테두리・패킹류에 밥알이 들었을 때에는, 반드시 제거하여 주십시오.
- 냄새・퍼석퍼석함・변색・부패나 속 냄비의 부식등의 원인이 되기 때문에, 하기와 같은 보온은 하지 말아 주십시오.

- Reheating cold rice
- Adding cold rice
- Keeping rice warm with the spatula inside
- Keeping rice warm with the AC power cord unplugged
- Keeping rice warm for 12 hours or more
- Keeping less than the minimum quantity of rice warm
- Keeping food other than polished rice warm

- 請勿保温涼飯
- 請勿添加涼飯
- 請勿將飯勺放在鍋內保温
- 請勿拔下電源插頭保温
- 請勿超過12小時保温
- 請勿低於最少煮飯量保温
- 請勿保温白米以外的食品

- 冷やごはんの保温
- 冷やごはんのつぎ足し
- しゃもじを入れたままの保温
- コンセントを抜いての保温
- 12時間以上の保温
- 最小炊飯量以下の保温
- 白米以外の保温

- 찬 밥의 보온
- 찬 밥을 더함
- 주걱을 넣은 채의 보온
- 콘센트를 뽑은채 보온
- 12시간이상의 보온
- 최소 밥짓는양 이 하의 보온
- 백미 이외의 보온

REHEATING 再加熱のしかた 再加熱的方法 / 재가열의 방법

5

Stir and loosen the rice kept warm.
保温中のごはんをほぐす

1

翻動保温的米飯
보온중의 밥을 푼다

Sprinkle one or two large spoons of water evenly on the rice.

大さじ1~2杯の打ち水を均一に行う

2

均勻地灑入1~2大調羹的水
큰 스푼 1~2의 물부리기를
균일히 한다

Sprinkling water prevents the rice from getting dry and makes it soft.

打ち水をすると、バサつきを抑え、ふっくらと仕上がります。

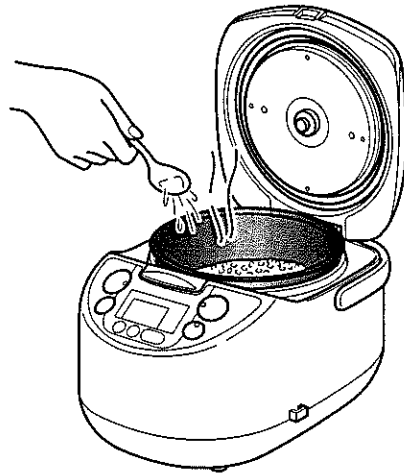

灑些水可防止米飯乾硬，
保持米飯的柔軟。

물을 뿌리면, 퍼석거림을 없애고,
부드럽게 부풀어 지어집니다。

Make sure that the Keep Warm lamp is on.
保温ランプの点灯を確認する

3

確認保温燈是否點亮
보온 램프에 불이 켜짐을 확인한다

You cannot reheat rice unless the Keep Warm lamp is on.

保温ランプが点灯していないと、
再加熱ができません。



保温燈不亮時，不能再次加熱。

보온 램프에 불이 켜지지 않으면，
재가열을 할 수 없습니다。

- When more than half of the inner pan is filled with rice, there is too much rice and you cannot reheat it sufficiently.
- Rice reheated in any of the following conditions becomes dry:
 - Rice has just been cooked and is hot.
 - The rice quantity is less than the lower limit. (1.0 L type rice cooker: 0.18 L, 1.8 L type rice cooker: 0.36 L)
 - Rice is reheated three times or more repeatedly.
- When rice is cold (below about 55°C), it cannot be reheated. In such a case, the rice cooker generates a "beep-beep-beep" alarm, indicating that the rice cannot be reheated.
- A "click" is heard while reheating rice. It is generated by the microcomputer and implies no problem.

- ごはんが内なべの半分以上あるときは、量が過ぎて、充分にあたためられません。
- 下記のような状況で再加熱すると、ごはんがバサつきます。
 - 炊きあがり直後など、ごはんがすでに熱いとき。
 - ごはんが最小炊飯量(1.0Lタイプは1合、1.8Lタイプは2合)以下のとき。
 - 3回以上くり返して再加熱したとき。
- ごはんが冷たい(約55℃以下)ときは、再加熱ができません。「ビビビ」と音でお知らせします。
- 再加熱中の「カチカチ」という音は、マイコン制御の音で異常ではありません。

Press the [Start] key.
「Start」キーを押す

4

按「Start」鍵
「Start」키를 누른다

The remaining reheat time is displayed when it reaches 5 minutes.

再加熱の残り時間を5分前から、
表示します。

還剩 5 分鐘時開始顯示再加熱的
剩餘時間。

재가열의 나머지 시간을
5분전부터, 표시합니다

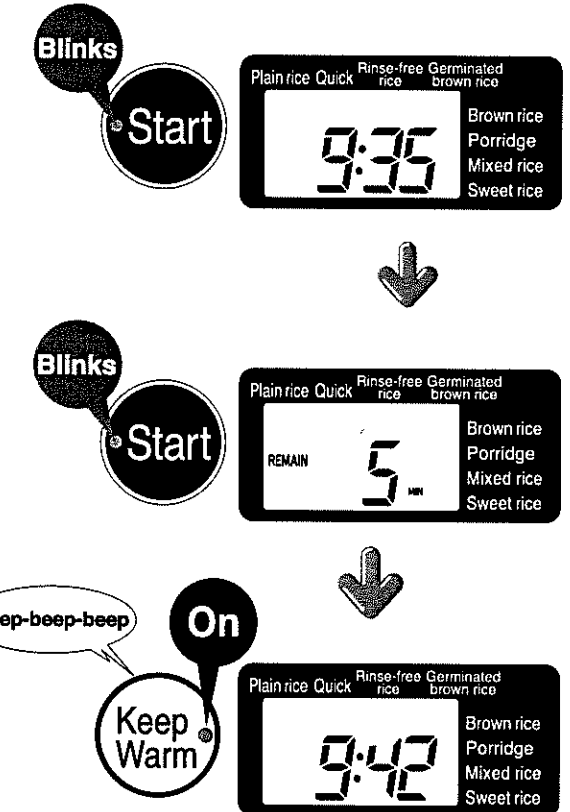

Stir and loosen reheated rice evenly.
加熱したごはん全体をよくほぐし、均一にする

5

翻動加熱的米飯，使其均勻
가열한 밥 전체를 잘 섞어, 균일하게 한다

- 米飯超過內鍋一半時，飯量過多不能充分加以保温。
- 以下情況再加熱時，容易使米飯乾硬。
 - 米飯剛煮好後或米飯還熱著時。
 - 米飯量過少時(1公升型為1量杯米，1.8公升型為2量杯米)
 - 反覆加熱超過3次時
- 不能再加熱(低於55℃左右的)冷飯。
會發出「嗶嗶嗶」的蜂鳴音。
- 再加熱過程中會發出「滴滴滴滴」聲，這是微型計算機的控制音，是正常現象。

- 밥이 속 냄비의 반이상 있을 때는, 양이 너무 많아서, 충분히 따뜻하게 할 수 없습니다.
- 하기와 같은 상황에서 재가열하면, 밥이 퍼석 거립니다.
 - 밥이 다 된 직후 등, 밥이 이미 뜨거울 때.
 - 밥이 최소 밥짓는 양 (1.0 L 타입은 1합, 1.8 L 타입은 2합) 이하일 때.
 - 3회이상 반복하여 재가열했을 때.
- 밥이 차거울 (약55℃ 이하) 때는, 재가열 할 수 없습니다. [삐삐]하고 소리로 알려줍니다.
- 재가열 중인 [딱딱 똑똑]하는 소리는, 마이콤 제어의 소리로 이상이 아닙니다.

CLEANING AND MAINTENANCE

お手入れのしかた
保養方法 / 손질 방법

6

⚠ CAUTION 注意 注意 주의

Unplug the AC power cord from the AC outlet and wait until the rice cooker cools down before starting cleaning.
Any other servicing should be performed by an authorized service representative.

差し込みプラグを抜き、本体が冷えてからお手入れする。
先拔下電源插头，待電飯鍋冷卻後再保養。
꽂는 플러그를 빼고, 몸체가 식고나서 손질한다.

Inner Lid
JAG-S
JAG-A } Series only

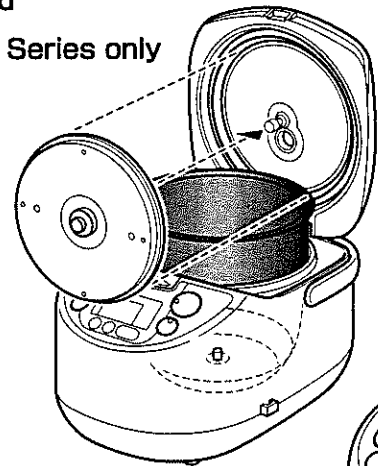

Rice cooker
本体

電飯鍋主體
몸체

JAG-B

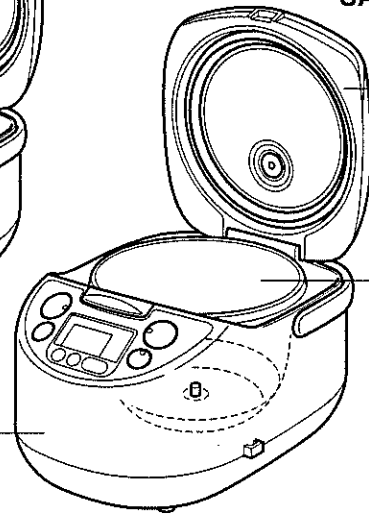

Inner pan
内なべ

内鍋
속 냄비

Lid
ふた

鍋蓋
뚜껑

- Always keep the inner pan and lid clean to prevent corrosion and odors.
- Use synthetic detergent for kitchens only. Do not use any other detergents or cleaning materials (such as thinner, cleansers, chemical cleaning cloths, nylon brushes, etc.).
- Do not wash tableware in the inner pan. Otherwise, the fluoro resin coating may be damaged or separate.
- Do not immerse the spatula or steam cap in hot water. The spatula and steam cap may be deformed by hot water.
- 腐食やにおいを防ぐため、内なべやふたはいつも清潔にしてください。
- 台所用合成洗剤以外(シンナー・クレンザー・化学ぞうきん・ナイロンたわしなど)は使わないでください。
- フッ素加工面が傷ついたり、はがれたりする原因になるため、内なべに食器類などを入れて、一緒に洗わないでください。
- 変形するおそれがあるため、しゃもじ・スチームキャップを、熱湯に浸さないでください。

- 為防止腐蝕和出現異味，應保持內鍋和鍋蓋的清潔。
- 請使用餐具洗滌液。(請勿使用稀釋劑、去污粉、化學抹布、尼龍刷等)
- 禁止將其他食具放在內鍋內一起刷洗，否則會損壞鍍氟加工面，使其剝脫。
- 禁止用熱水浸泡飯勺、蒸氣孔帽，否則會使其變形。

- 부식이나 냄새를 막기 위해, 속 냄비나 뚜껑은 언제나 청결히 하여주세요.
- 부엌용 합성세제외의(신너·크렌저·화학겔레·나일론수세미 등)은 쓰지 마십시오.
- 불소 가공면이 상하거나, 벗겨지거나 하는 원인이 되므로, 속 냄비에 식기류등을 넣어, 함께 씻지 마십시오.
- 변형할 우려가 있으므로, 주걱·스팀캡을, 더운 물에 담그지 마십시오.

Cleaning Inner Pan and Spatula 内なべ・しゃもじのお手入れ

清洗內鍋、飯勺
속냄비·주걱의 손질

After use, soak the inner pan and the spatula with mild soap before washing with soft sponge and wipe off the water completely.

先用柔軟的海綿清洗後，再擦乾水。

やわらかいスポンジで洗った後、充分に水分をふき取ります。

부드러운 스폰지로 씻은 뒤, 충분히 수분을 닦습니다.

Cleaning Rice Cooker and Lid 本体・ふたのお手入れ

清洗電飯鍋主體和鍋蓋
몸체·뚜껑의 손질

- ① Wipe off any dirt from the rice cooker's body and the inside and outside of the lid with a slightly dampened cloth.
- ② Remove scorched rice, if any, from the center sensor and heater plate.

※ If dust is hard to remove, apply commercially available sandpaper (around #320), and wipe it off with a damp cloth.

- Prevent water from entering the mechanism inside the body.
- Do not try to remove the Rubber gasket inside of the Lid.

- ① ぬめりやほつた布で、本体・ふたの外側や内側の汚れをふき取ります。
 - ② センターセンサー・熱板は、こげついたごはんつぶ、米つぶなどがあれば取り除いてください。
- ※ 取れにくい場合は市販のサンドペーパー(320番程度)で取り除き、かたくしぼった布でふき取ります。
- 本体内部へは、絶対に水が入らないようにしてください。
 - ふたの内側のパッキンは、引っぱらないでください。

- ① 用擰乾的布擦拭主體、鍋蓋的四周和內側，除掉污垢。
 - ② 請清除粘附在中央傳感器、電熱板上的飯渣和米粒。
- ※ 較難除去時，可用市售的砂紙(320號左右)磨拭，再用充份擰乾的布擦掉。

- 主體內部嚴禁浸水。
- 禁止拉拽鍋蓋內側的密封圈。

- ① ぬめりやほつた布で、本体・ふたの外側や内側の汚れをふき取ります。
 - ② センターセンサー・熱板は、こげついたごはんつぶ、米つぶなどがあれば取り除いてください。
- ※ 取れにくい場合は市販のサンドペーパー(320番程度)で取り除き、かたくしぼった布でふき取ります。
- 本体内部へは、絶対に水が入らないようにしてください。
 - ふたの内側のパッキンは、引っぱらないでください。

How to Deodorize (When rice cooker smells) においの取り除きかた (炊飯ジャーに、においがついた場合)

消除異味的方法 (電飯鍋有異味時)
냄새 없애는 법 (전기 밥솥에서, 냄새가 나는 경우)

- ① Pour hot water into the inner pan up to seven-tenths or eight-tenths. Keep it warm for a couple of hours in the normal warming mode.
- ② Clean the inner pan with kitchen-use synthetic detergent. Rinse it sufficiently.
- ③ Dry the rice cooker body and all other parts in a well-ventilated place.

- ① 向內鍋內注入熱水至7~8成左右，使用普通保溫放置2~3小時。
- ② 先用餐具洗滌液清洗內鍋後，再用清水沖洗乾淨。
- ③ 將電飯鍋主體、各部品放置在良好的通風處，使其乾燥。

- ① 内なべに熱湯を7~8分目入れて、2~3時間通常保溫します。
- ② 内なべを、台所用合成洗剤で洗った後、充分に水洗いして下さい。
- ③ 風通しのよい場所で本体、各部を乾燥させます。

- ① 속 냄비에 더운 물을 7~8부 넣어서, 2~3시간 통상보온합니다.
- ② 속 냄비를, 부엌용 합성세제로 씻은 뒤, 충분히 물로 씻어 주십시오.
- ③ 통풍이 잘 되는 장소에서 몸체, 각부를 건조시킵니다.

SETTING CURRENT TIME

現在時刻の合わせかた

現在時間的調對方法 / 현재시간을 맞추는 법



- You cannot set time during cooking, keeping the rice warm, timer-controlled cooking, or reheating.
- 炊飯中・保温中・タイマー炊飯中・再加熱中は、時刻合わせできません。
- 煮飯、保温、定時煮飯、再加熱過程中、不能調對時間。
- 밥 짓기 중·보온 중·타이머 밥 짓기 중·재가열중에는, 시간맞추기를 할 수 없습니다.

Plug the AC power cord into the AC outlet.
差し込みプラグをコンセントに差し込む



將插頭插入電源插座
플러그를 콘센트에 꽂는다

Press the「Hour」or「Min」key to bring up the Time Set mode.
「Hour」または「Min」キーを押し、時刻セットモードにする



按「Hour」和「Min」的按鈕，變換為設定時間的模式
「Hour」또는「Min」을 눌러 시각 설정 모드로 바꿉니다.

⌚ is displayed.
※ The clock mark disappears and time setting is disabled if you do not touch any keys after pressing the 「Hour」 or 「Min」 key.

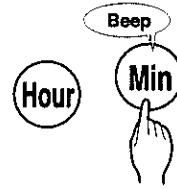

顯示 ⌚。
※ 按「Hour」或「Min」鍵後，5秒之內不操作時，⌚ 消失，則不能調對時間。

⌚ が表示されます。
※ 「Hour」または「Min」キーを押した後、約5秒間何もしないと、⌚ が消えて時刻合わせできません。



⌚ が 표시됩니다。
※ 「Hour」 또는 「Min」 키를 누른 뒤, 약5초간 아무것도 하지 않으면, ⌚ 가 없어져 시간 맞추기를 할 수 없습니다.

Clock mark 表示 顯示 표시

Set the time with the「Hour」or「Min」key.
「Hour」と「Min」キーを押して、時刻を合わせる



按「Hour」或「Min」鍵，調對時間。
「Hour」와「Min」키를 눌러, 시간을 맞춘다

- Set hours with the「Hour」key. Set minutes with the「Min」key.
- Holding the「Hour」or「Min」key changes hours or minutes quickly.
- The clock mark disappears and time setting is completed about five seconds after setting the time.



- 調對「小時」按「Hour」鍵，調對「分鐘」按「Min」鍵。
- 持續按鍵，快速跳躍顯示。
- 調對時間結束5秒鐘之後，⌚ 消失，調對結束。

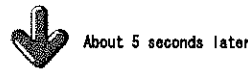

About 5 seconds later



- 「時」は「Hour」キー、「分」は「Min」キーを押して合わせます
- 押し続けると早送りになります。
- 時刻を合わせ終わってから、約5秒後に⌚ が消え、時刻合わせ完了です。

- 「시」는「Hour」키, 「분」은「Min」키를 눌러 맞춥니다.
- 누르기를 계속하면 빨리 보내기가 됩니다.
- 시간 맞추기를 끝내고나서, 약5초후에 ⌚ 가 없어져, 시간맞추기가 완료됩니다.

⌚ disappears ⌚ が消える ⌚ 消失 ⌚ 가 꺼진다

IF YOU CANNOT COOK RICE PROPERLY

うまく炊けない?と思ったら

不能煮好飯時 / 밥이 잘 안된다? 고 생각되면



Check the following if you find some abnormalities in rice cooked, being cooked, or kept warm.

Check point	Quantity of rice, ingredients or water is not correct.	Wrong menu is selected.	Scorch, rice grains or water drops are on inside of inner pan, heater plate or center sensor.	Inner pan is deformed.	Power was cut off for an extended period.	Rice wasn't stirred and loosed properly.
Refer to	12-38	14-15	13-23~26	-	36	16
Symptom						
Cooked rice	Too hard	●	●	●	●	●
	Too soft	●	●	●	●	●
	Not cooked completely	●	●	●	●	●
	Hard center	●	●	●	●	●
	Scorched	●	●	●	●	●
Smells like rice bran						
During cooking	Steam leaks	●		●		
	Boils over	●	●	●		
	Cooking time is too long	●	●	●	●	

Check point	Scorch or rice grains are on the packing or inner pan brim.	Rice wasn't washed thoroughly.	Hot water (over 35°C) was used to wash rice or adjust water level.	Rice was immersed in water for a long time after washing.	Rice was immersed in water for a long time after washing.	Rice was reheated 3 times or more.
Refer to	13-23~26	12	12	-	13-23~26	21-22
Symptom						
Cooked rice	Too hard				●	
	Too soft				●	
	Not cooked completely					
	Hard center					
	Scorched	●	●	●	●	●
Smells like rice bran		●				
During cooking	Steam leaks	●			●	
	Boils over	●	●			
	Cooking time is too long					

Check point	Quantity of rice, ingredients or water is not correct.	Scorch, rice grains or water drops are on inside of inner pan, heater plate or center sensor.	Power was cut off for an extended period.	Rice wasn't stirred and loosed properly.	Scorch or rice grains are on packing or inner pan brim.	Rice wasn't washed thoroughly.
Refer to	12-38	13-23~26	36	16	13-23~26	12
Symptom						
Warm-kept rice	Smells	●	●			●
	Discolored		●		●	
	Dry	●	●		●	
Reheated rice is dry	●	●			●	

Check point	Rice was reheated 3 times or more.	Preset time exceeds 12 hours.	Rice has been kept warm for 12 hours.	Rice other than polished rice is kept warm.	Rice less than lower limit is kept warm or reheated.	Cold rice was added.
Refer to	21-22	17-18	19-20	20	21-22	21-22
Symptom						
Warm-kept rice	Smells		●	●	●	●
	Discolored	●		●	●	●
	Dry			●	●	●
Reheated rice is dry	●				●	

Check point	Rice is kept warm with spatula inside.	Insufficient care	Just-cooked hot rice was reheated.
Refer to	19-20	23~26	21~22
Symptom			
Warm-kept rice	Smells	●	
	Discolored	●	
	Dry	●	
Reheated rice is dry			●

炊きあがったごはん、炊飯中、保温のごはんがおかしいときは、次の点をお調べください。

お調べいただくこと		お米の量や具の量、水加減を間違えた	メニュー選択を間違えた	内なべの蓋、熱板・センサーに、こげついたごはんつぶ、米つぶや水滴などがついている	内なべが変形している	長時間の停電があった	よくほくさなかった
参照ページ		12-38	14-15	13-23~25	-	36	16
こんなとき							
炊きあがったごはんが	かたすぎる	●	●	●	●	●	●
	やわらかすぎる	●	●	●	●	●	●
	生煮えになる	●	●	●	●		
	しんがある	●	●	●	●		
	おこげができる	●	●	●	●		
	ぬか臭い						
炊飯中に	蒸気がもれる	●	●	●	●		
	吹きこぼれる	●	●	●	●		
	炊飯時間が長い	●	●	●	●	●	

お調べいただくこと		パッキン類や内なべの縁などにこげついたごはんつぶ、米つぶなどがついている	充分洗米しなかった	お湯(35℃以上)で洗米や水加減をした	洗米後、長時間浸水させた	ふたが確実に閉まっていない	再加熱を3回以上行った
参照ページ		13-23~26	12	12	-	13-23~26	21-22
こんなとき							
炊きあがったごはんが	かたすぎる					●	
	やわらかすぎる					●	
	生煮えになる						
	しんがある						
	おこげができる	●	●	●	●		●
	ぬか臭い		●				
炊飯中に	蒸気がもれる	●	●			●	
	吹きこぼれる	●	●				
	炊飯時間が長い						

お調べいただくこと		お米の量や具の量、水加減を間違えた	内なべの蓋、熱板・センサーに、こげついたごはんつぶ、米つぶや水滴などがついている	長時間の停電があった	よくほくさなかった	パッキン類や内なべの縁などにこげついたごはんつぶ、米つぶなどがついている	充分洗米しなかった
参照ページ		12-38	13-23~26	36	16	13-23~26	12
こんなとき							
保温中のごはんが	におう		●	●			●
	変色する		●		●	●	
	パサつく	●	●		●	●	
再加熱したごはんが	パサつく	●	●		●	●	

お調べいただくこと		再加熱を3回以上行った	12時間以上のタイマーセットをした	12時間以上の保温を続けている	白米以外を保温した	最小炊飯量以下で保温または再加熱した	冷やごはんのつぎ足をした
参照ページ		21-22	17-18	19-20	20	21-22	21-22
こんなとき							
保温中のごはんが	におう		●	●	●	●	●
	変色する	●		●	●	●	●
	パサつく	●		●	●	●	●
再加熱したごはんが	パサつく	●				●	

お調べいただくこと		しゃもじを入れたままで保温した	お手入れが不十分	炊きあがり直後の熱いごはんを再加熱した
参照ページ		19-20	23~26	21-22
こんなとき				
保温中のごはんが	におう	●	●	
	変色する	●		
	パサつく	●		
再加熱したごはんが	パサつく			●

煮過的米飯、炊煮或保温過程中的米飯出現異常時，請檢查以下事項。

検査事項		米量及菜肴量、加水量不正確	食譜的選擇錯誤	內鍋底、電熱板、中央傳感器上粘有飯渣、米粒和水滴等	內鍋變形	長時間停電	煮熟後的米飯翻動得不均勻
参照頁次		12-38	14-15	13-23~26	-	36	16
下述情況時							
煮熟後的米飯	过硬	●	●	●	●	●	●
	过軟	●	●	●	●	●	●
	夹生	●	●	●	●		
	有硬米芯	●	●	●	●		
	出現鍋巴	●	●	●	●		
	有米糠味						
炊煮過程中	蒸氣漏泄	●		●	●		
	溢出	●	●	●	●		
	炊煮時間長	●	●	●	●	●	

検査事項		密封圈、內鍋邊緣上等處粘有飯渣和米粒	大米淘洗得不乾淨	用熱水(超過35℃)淘米或加入熱水	淘米後長時間用水浸泡	鍋蓋蓋得不嚴	再加熱的次數超過3次
参照頁次		13-23~26	12	12	-	13-23~26	21-22
下述情況時							
煮熟後的米飯	过硬					●	
	过軟					●	
	夹生						
	有硬米芯						
	出現鍋巴	●	●	●	●		●
	有米糠味		●				
炊煮過程中	蒸氣漏泄	●		●		●	
	溢出	●	●				
	炊煮時間長						

検査事項		米量及菜肴量、加水量不正確	內鍋底、電熱板、中央傳感器上粘有飯渣、米粒和水滴等	長時間停電	煮熟後的米飯翻動得不均勻	密封圈、內鍋邊緣上等處粘有飯渣和米粒	大米淘洗得不乾淨
参照頁次		12-38	13-23~26	36	16	13-23~26	12
下述情況時							
保温過程中的米飯	有味兒		●	●			●
	變色		●		●	●	
	乾硬	●	●		●	●	
經過再加熱的米飯	乾硬	●	●			●	

検査事項		再加熱的次數超過3次	定時器設定超過12小時	持續保温超過12小時	保温白米以外的食品	保温或再加熱的飯量少于最小限度	添加涼飯
参照頁次		21-22	17~18	19-20	20	21-22	21-22
下述情況時							
保温過程中的米飯	有味兒		●	●	●	●	●
	變色	●		●	●	●	●
	乾硬	●		●	●	●	●
經過再加熱的米飯	乾硬	●				●	

検査事項		飯勺放在鍋內保温	保養不佳時	煮熟飯後立即加熱
参照頁次		19-20	23~26	21-22
下述情況時				
保温過程中的米飯	有味兒	●	●	
	變色	●		
	乾硬	●		
經過再加熱的米飯	乾硬			●

Troubleshooting

故障かな?と思ったら

出現故障時 / 고장일까? 하고 생각이 되면

9

다 된 밥, 밥 짓기 중, 보온 중인 밥이 이상할 때에는, 다음을 조사하여 주십시오.

조사하여 주실 것	쌀의 양이나 속의 양, 물대량을 잘못했다	메뉴선택을 잘못했다	속 냄비의 뒤·열판·센타 센서에, 늘어붙은 밥알, 쌀알, 물방울 등이 붙어 있다	속 냄비가 변형되어 있다	장시간의 정전이 있었다	잘 섞지 않았다
참조 페이지						
이럴 때	12·38	14·15	13·23~26	—	36	16
다 된 밥이	너무 모들모들하다	●	●	●	●	●
	너무 질다	●	●	●	●	●
	덜 익는다	●	●	●	●	●
	속이 딱딱하다	●	●	●	●	●
	늘어붙는다	●	●	●	●	●
밥짓기중에	쌀겨 냄새	●	●	●	●	●
	증기가 샌다	●	●	●	●	●
	냄치 흐른다	●	●	●	●	●
밥 짓는 시간이 길다	●	●	●	●	●	●

조사하여 주실 것	제립류나 속 냄비의 데두리 등에 늘어붙은 밥알, 쌀알 등이 붙어 있다	충분히 쌀을 씻지 않았다	더운물 (35℃ 이상)로 쌀을 씻거나 물대량을 했다	쌀을 씻은후, 장시간 물에 담겼다	뚜껑이 확실히 닫혀 있지 않다	재가열을 3회이상 했다
참조 페이지						
이럴 때	13·23~26	12	12	—	13·23~26	21·22
다 된 밥이	너무 모들모들하다				●	
	너무 질다				●	
	덜 익는다					
	속이 딱딱하다					
	늘어붙는다	●	●	●	●	●
밥짓기중에	쌀겨 냄새	●	●	●	●	●
	증기가 샌다	●	●	●	●	●
	냄치 흐른다	●	●	●	●	●
밥 짓는 시간이 길다						

조사하여 주실 것	쌀의 양이나 속의 양, 물대량을 잘못했다	속 냄비의 뒤·열판·센타 센서에, 늘어붙은 밥알, 쌀알, 물방울 등이 붙어 있다	장시간의 정전이 있었다	잘 섞지 않았다	제립류나 속 냄비의 데두리 등에 늘어붙은 밥알, 쌀알 등이 붙어 있다	충분히 쌀을 씻지 않았다
참조 페이지						
이럴 때	12·38	13·23~26	36	16	13·23~26	12
보온 중인 밥이	냄새가 난다	●	●	●	●	●
	변색된다	●	●	●	●	●
	퍼석퍼석하다	●	●	●	●	●
재가열한 밥이 퍼석퍼석하다	●	●	●	●	●	●

조사하여 주실 것	재가열을 3회이상 했다	12시간이상 타이머세트를 했다	12시간이상 보온을 계속하고 있다	백미이외를 보온했다	최소밥 짓기양 이하로 보온 또는 재가열했다	찬밥을 더했다
참조 페이지						
이럴 때	21·22	17·18	19·20	20	21·22	21·22
보온 중인 밥이	냄새가 난다	●	●	●	●	●
	변색된다	●	●	●	●	●
	퍼석퍼석하다	●	●	●	●	●
재가열한 밥이 퍼석퍼석하다	●	●	●	●	●	●

조사하여 주실 것	주걱을 넣은채로 보온했다	손질이 불충분하다	밥이된 직후의 뜨거운 밥으로 재가열했다
참조 페이지			
이럴 때	19·20	23~26	21·22
보온 중인 밥이	냄새가 난다	●	●
	변색된다	●	●
	퍼석퍼석하다	●	●
재가열한 밥이 퍼석퍼석하다			●

Check the following before requesting repair service. Contact the dealer where you purchased the product if the problem is not solved even though you have performed the actions.

CAUTION Never attempt to repair the rice cooker by yourself. Unauthorized repair may lead to a dangerous accident.

Symptom	Check point	Action	Refer to
Rice hasn't been cooked by preset time.	Rice hasn't been cooked by preset time.	Set the current time correctly.	27
	See "Cooking time is too long" on page 28 and take the proper measures.		
Impossible to set the timer.	Does "0:00" blink?	The lithium battery is dead. Contact the dealer where you purchased the product.	9
	Did you select the [mixed rice] or [sweet rice] menu?	You cannot cook [mixed rice] or [sweet rice] using the timer.	17
	Did you set an inapplicable time?	Set time suitable to timer-controlled cooking.	17
Display unit blurs.	Are scorch and rice grains stuck on the packing or brim of the inner pan?	Remove them entirely.	26
	Is the outer surface of the inner pan wet?	Wipe the wet surface with dry cloth.	13
Impossible to reheat.	A "beeping" alarm is generated when pressing the [Start] key.	Rice is cold. You cannot reheat rice of temperature below about 55°C.	21
	Is the [Keep Warm] lamp off?	Press the [Keep Warm] key, and press the [Start] key then.	21·22
Sound is heard during cooking, steaming, warming or reheating rice.	Water splashing sound (Only when cooking or steaming rice)	This is not a defect.	—
	"Click-click" sound	Microcomputer's sound. This is not a defect.	19
	"Splash" sound (Only when keeping rice warm)	It is generated by the metallic parts, which contract due to heat. It is not a defect.	19
	A noise quite different from the above is heard.	Contact the dealer where you purchased the product.	—
A "beeping alarm" is generated when pressing the [Start] key, [Keep Warm] key.	Is the inner pan set correctly?	Set the inner pan correctly.	13
A "beeping alarm" is generated when pressing the [Timer] key.	It is generated if you do not touch any keys in 30 seconds after pressing the [Timer] key.	Set time immediately after pressing the [Timer] key.	18
Impossible to cancel even by pressing the [Cancel] key.	Do you press the [Cancel] key longer and stronger than other keys?	Press the key until a "beep" is generated.	11
Pressing the [Hour] or [Min] key does not establish the time setting mode.	Do you press the [Hour] or [Min] key longer and stronger than other keys?	The rice cooker does not enter the time setting mode unless you press the [Hour] or [Min] key for about a second.	27
Water or rice has entered the rice cooker body.	Water or rice may cause trouble. Contact the dealer where you purchased the product.		—
The [Keep-Warm] lamp illuminates.	Check whether you chose the [Porridge] menu.	With this menu, the cooked rice becomes sticky or gooey. We recommend that you serve the rice immediately.	19
Keep warm time elapsed blinks.	Do you continue keeping the rice warm for 12 hours or more?	When the keep warm time exceeds 12 hours, [12] blink, indicating that the rice has been kept warm too long.	20
The stored current time, preset time and warm keeping time elapsed are lost when the AC cord is unplugged.	Does "0:00" blink when plugging the AC cord?	The lithium battery is dead. Contact the dealer where you purchased the product.	9
Continuous "tweet" or "beeping" is heard.	Is Err displayed in the display unit?	The rice cooker is faulty. Unplug the AC cord, and contact the dealer where you purchased the product.	—
The power cord does not retract.	Check whether you pulled the power cord beyond the colored mark.	Please contact the shop where you purchased the product.	11
	Check whether the power cord is jammed or twisted, or dust is adhered to the cord.	Remove the dust. Correct the jamming or twisting of the cord.	
Pressing a key causes no reaction of the rice cooker.	Is the AC cord plugged to the AC outlet?	Plug the AC cord to the AC outlet securely.	4·13
	Is Err displayed in the display unit?	The rice cooker is faulty. Unplug the AC cord, and contact the dealer where you purchased the product.	—
	Is the [Keep Warm] lamp on?	Press the [Cancel] key to cancel warm keeping. Then, retry operation.	13
Smells of resin.	Do you begin to use the rice cooker first?	Such smell will vanish as you use the rice cooker.	—
Plastic parts have stripes or waves.	Such stripes and waves are produced when forming resin. They cause no harm in practical use.		—

修理を依頼する前に、次の点をお調べください。
下記の点検・処置をしても改善されないときは、お買い上げの販売店にご相談ください。

⚠注意		ご自分での修理は、危険ですから絶対にしないでください。	
こんなときは	ここを確認して	こう処理してください	参照ページ
セットした時刻に炊きあがっていない	現在の時刻が正しくセットされていますか。	時刻を正しくセットしてください。	27
	29ページの「炊飯時間が長い」の項目を確認して、処理してください。		
タイマーセットできない	表示時間が「0:00」で点滅していませんか。	リチウム電池が切れています。お買い上げの販売店にご相談ください。	9
	「mixed rice」「sweet rice」のメニューを選択していませんか。	「mixed rice」「sweet rice」のタイマー炊飯できません。	17
	タイマーセットができない時間を選択していませんか。	タイマーセットの可能な時間でタイマー炊飯してください。	17
表示部がくもる	パッキン類や内なべの縁に、こげついたごはんつぶ、米つぶなどがついていませんか。	きれいに取り除いてください。	26
	内なべの外側がぬれていませんか。	乾いたフキンでふき取ります。	13
再加熱できない	「Start」を押したら、「ヒビビ」と警告音がする。	ごはんが冷めています。約55℃以下のごはんは再加熱できません。	21
	「Keep Warm」が消えていませんか。	「Keep Warm」キーを押してから、「Start」キーを押してください。	21・22
炊飯中・むらし中・保温中・再加熱中に音がする	水のはじける音。(炊飯中・むらし中のみ)	故障ではありません。	—
	「カチカチ」という音。	マイコン制御の音です。故障ではありません。	19
	「ピチピチ」という音。(保温中のみ)	熱により金属が収縮してこすれ合う音です。故障ではありません。	19
	上記の音とはまったく異なった音がする。	お買い上げの販売店にご相談ください。	—
「Start」「Keep Warm」キーを押すと「ヒビビ」と音がする	内なべが正しくセットされていますか。	内なべを正しくセットしてください。	13
タイマー炊飯の予約をしているときに、「ヒビビ」と音がする	「Timer」を押してから、30秒間何もしないと音でお知らせします。	続けてタイマーセットを行ってください。	18
「Cancel」キーを押しても、取り消せない	他のキーよりも長めに確実に押していますか。	「ピッ」と音がするまで押してください。	11
時刻合わせの際、「Hour」または「Min」キーを押しても時刻セットモードにならない	他のキーよりも長めに確実に押していますか。	「Hour」または「Min」キーを約1秒押し続けなければ、時刻セットモードになりません。	27
本体内に、水や米が入ってしまった	故障の原因になりますので、お買い上げの販売店にご相談ください。		
保温ランプが点滅する	おかゆのメニューを選択していませんか。	そのままにしておきますと、のり状になったりべたついたりしますので、お早めにお召し上がりください。	19
保温経過時間が点滅する	12時間以上、保温を続けていませんか。	保温時間が12時間を超えると、「12」が点滅してお知らせします。	20
差し込みプラグを抜くと、現在時刻や予約時刻、保温経過時間の記憶が消える	プラグを差し込んだときに、表示部に「0:00」が点滅していませんか。	リチウム電池が切れています。お買い上げの販売店にご相談ください。	9
「ピーー」と音が鳴り続けたり、「ヒビビヒビビ」という音がする	表示部に「Err」が表示されていませんか。	本体の異常です。差し込みプラグを抜いた後、お買い上げの販売店にご相談ください。	—
電源コードが巻き込まれない	電源コードを色テープ以上に引き出していないですか。	お買い上げの販売店にご相談ください。	11
	電源コードが絡まったり、ねじれたり、ゴミが詰まったりしていませんか。	ゴミを取り除いてください。絡まりやねじれを直してください。	
キーを押しても反応しない	差し込みプラグがコンセントに差し込まれていますか。	差し込みプラグを、コンセントに確実に差し込んでください。	4・13
	表示部に「Err」が表示されていませんか。	本体の異常です。差し込みプラグを抜いた後、お買い上げの販売店にご相談ください。	—
	保温ランプが点滅していませんか。	「Cancel」キーを押して、保温を取り消してから操作してください。	13
樹脂などのおいがする	使いはじめたばかりではありませんか。	ご使用とともに少なくなります。	—
プラスチック部分に線状や波状の箇所がある	これは樹脂成形時に発生する線状や波状の跡です。使用上の品質に支障はありません。		

在委託修理之前，請檢點以下事項。
檢點處理後如不能復原，請惠詢經銷店。

⚠注意		禁止自行修理以免發生危險。檢點處理後如不能復原，請惠詢經銷店。	
出現以下情況時	檢查此處	照此處理	參照頁次
不能按設定的時間煮熟飯	現在時間的設定是否正確。	請正確設定時間。	27
	確認第30頁中「炊煮時間過長」一項後，作適當處理。		
不能設定定時器	顯示時間「0:00」不閃爍。	鋰電池耗盡，請惠詢經銷店。	9
	是否選擇食譜中的「mixed rice」「sweet rice」了。	「mixed rice」「sweet rice」不能使用定時器。	17
	是否選擇不能使用定時器的時間了。	請再可設定定時器的時間內進行定時炊煮。	17
顯示窗模糊不清	密封圈或內鍋邊緣是否粘有飯渣和米粒。	請清除乾淨。	26
	內鍋的外側是否有水。	用乾抹布擦乾。	13
不能再加熱	按「Start」鍵後會發出「嗶嗶」的報警音。	米飯變冷，不能重新加熱低於55℃左右的米飯。	21
	「Keep Warm」燈是否熄滅。	先按「Keep Warm」鍵，再按「Start」鍵。	21・22
煮飯、蒸煮、保溫、再加熱過程中發出聲音	煮飯過程中水沸騰的聲音。(僅限於炊煮、蒸煮過程中)	不是故障。	—
	「劈劈劈」聲	微型計算機的控制音，不是故障。	19
	「滴滴滴滴」聲(僅限於保溫過程中)	金屬受熱收縮時發出的摩擦聲音，不是故障。	19
	發出與上述截然不同的聲音	請惠詢經銷店。	—
按下「Start」，「Keep Warm」鍵後，發出「嗶嗶」聲	內鍋是否未正確放入	請正確地放入內鍋	13
預約定時炊煮時發出「嗶嗶」的聲音	按「Timer」鍵後，30秒之內不操作時將發出蜂鳴音提醒。	請繼續設定定時器。	18
按「Cancel」鍵也不能取消。	按鍵時間是否超過其他鍵。	持續按鍵直到發出「嗶」聲為止。	11
調對時間時，即使按「Hour」或「Min」鍵也不能進入時間設定模式	按鍵時間是否超過其他鍵。	如按「Hour」或「Min」鍵未持續1秒鐘左右的話，將不能進入時間設定模式。	27
電飯鍋主體內浸水或進入米粒	會導致故障，請惠詢經銷店。		
保溫燈閃滅體	是否選擇「稀飯」菜單。	放置不理會變成糊狀或黏稠，請早食用。	19
保溫經過時間閃爍	保溫時間是否超過12小時。	保溫時間超過12小時時，「12」閃爍予以提示。	20
拔下電源插頭後，現在時間和預約時間以及保溫經過時間的記憶消失。	插入電源插頭後，顯示窗上「0:00」是否閃爍。	鋰電池耗盡，請惠詢經銷店。	9
「嗶——」持續鳴響或發出「嗶嗶嗶嗶嗶」的聲音	顯示窗上是否顯示「Err」。	電飯鍋主體異常，拔下電源插頭，請惠詢經銷店。	—
電源線無法插入	電源線是否拉出超過色帶	請拔下插頭洽詢原購買商店	11
	電源線是否糾纏、扭曲、堆積了灰塵	請清除灰塵，解開糾纏或扭曲	
按鍵失靈	是否插入電源插頭。	請插好電源插頭。	4・13
	顯示窗上是否顯示「Err」。	電飯鍋主體異常，拔下電源插頭，請惠詢經銷店。	—
	保溫燈是否點亮。	按「Cancel」鍵，取消保溫後再重新操作。	13
有樹脂等的味道	是否是剛開始使用。	伴隨使用將會逐漸消失。	—
塑料部分出現線狀或波狀的條紋。	這是樹脂成形時出現的線狀和波狀條紋痕跡。不是質量問題，不影響使用。		

IN CASE OF POWER FAILURE

停電があったとき

停電時 / 정전이 있었을 때

수리를 의뢰하기 전에, 다음의 점을 조사하여 주십시오.

하기의 점검·처치를 해도 개선되지 않을 때는, 구매하신 판매점에 상담해 주십시오.

⚠ 주의	직접 하시는 수리는, 위험하므로 절대로 하지말아 주십시오.		
이런 때는	여기를 확인하고	이렇게 처리하여 주십시오	참조 페이지
세트한 시간에 밥이 안되어 있다	현재의 시간이 정확하게 세트되어 있습니까?	시간을 정확하게 세트하여 주십시오.	27
	31 페이지의 [밥 짓는 시간이 길다]의 항목을 확인하고,	처리하여 주십시오.	
타이머세트가 안된다	표시시간이 [0:00]로 깜빡거리고 있지 않습니까?	리튬전지를 다 썼습니다. 구매하신 판매점에 상담해 주십시오.	9
	[mixed rice] [sweet rice]의 메뉴를 선택 하고 있지 않습니까?	[mixed rice] [sweet rice]은 타이머 밥짓기를 할 수 없습니다.	17
	타이머 세트를 할 수 없는 시간을 선택하고 있지 않습니까?	타이머 세트가 가능한 시간에 타이머 밥짓기를 해주시시오.	17
표시부가 흐려진다	패킹류나 속 냄비의 데두리에, 눌은 밥알이나, 쌀알 등이 붙어있지 않습니까?	깨끗히 제거하여 주십시오.	26
	속 냄비의 바깥쪽이 젖어있지 않습니까 ?	마른 행주로 닦아 주십시오.	13
재가열이 안된다	[Start] 키를 누르면, [삐삐]하고 경고 소리가 난다.	밥이 식어 있습니다. 약55℃ 이하의 밥은 재가열할 수 없습니다.	21
	[Keep Warm]꺼져있지 않습니까?	[Keep Warm] 키를 누르고 나서, [Start] 키를 눌러 주십시오.	21·22
밥 짓기 중· 뜸들이기 중·보온 중·재가열 중에 소리가 난다	물이 튀는소리. (밥 짓기·뜸들이기 때만)	고장이 아닙니다.	-
	[딱딱 툭툭]하는 소리.	마이컴제어의 소리입니다. 고장이 아닙니다.	19
	[팔팔]하는 소리. (보온중만)	열에 의해 금속이 수축하여 문지르는 소리입니다. 고장이 아닙니다.	19
	상기의 소리와는 전혀 다른 소리가 난다.	구매하신 판매점에 상담해 주십시오.	-
[Start] [Keep Warm]키를 누르면, [삐삐]하고 경고 소리가 난다	내솥은 바르게 설치되어 있습니까?	내솥을 바르게 설치해 주십시오.	13
타이머 밥 짓기의 예약을 하고 있을 때에, [삐삐]하고 소리가 난다	[Timer]키를 누르고 나서, 약30초간 아무것도 하지않으면 소리로 알려줍니다.	계속하여 타이머 세트를 해주시시오.	18
[Cancel] 키를 눌러도, 취소가 안된다	다른 키보로도 길게 꺾고 있습니까?	[뿡] 하고 소리가 날 때까지 눌러 주십시오.	11
시간맞을 때, [Hour] 또는 [Min]키를 눌러도 시간세트 모드로 되지않는다	다른 키보로도 길게 꺾고 있습니까	[Hour]또는 [Min]키를 약1초 계속 누르지 않으면, 시간세트 모드로 되지 않습니다.	27
몸체내에, 물이나 쌀이 들어와 버렸다	고장의 원인이 되므로, 구매하신 판매점에 상담해 주십시오.		-
보온 램프가 점멸한다.	죽 메뉴를 선택하지 않았습니까?	그대로 두면 풀처럼 굳어 불으므로 가능한 빨리 드십시오.	19
보온경과 시간이 깜빡거린다	12시간이상, 계속 보온하고 계시지 않습니까?	보온시간이 12시간을 넘으면, 「12」깜빡거리 알려줍니다.	20
플러그를 빼면, 현재시간이나 예약시간, 보온 경과시간의 기억이 꺼진다	플러그를 꽂았을 때, 표시부에 [0:00]가 깜빡거리고 있지 않습니까?	리튬전지를 다 썼습니다. 구매하신 판매점에 상담해 주십시오.	9
[뿡이이]하고 소리가 계속되거나, [삐삐삐삐삐...]하는 소리가 난다	표시부에 [Err]가 표시 되어 있지 않습니까?	몸체에 이상이 있습니다. 플러그를 뺐후, 구매하신 판매점에 상담해 주십시오.	-
전원 코드가 감겨 들어가지 않는다.	전원코드를 칼라 레이프 이상 잡아당기지 않았습니까?	구매하신 판매점에 상담해 주십시오.	11
	전원코드가 영키거나, 꼬이거나, 이물질을 끼어있지 않았습니까?	이물질을 제거해 주십시오. 영키거나 꼬임을 바로잡아 주십시오.	
키를 눌러도 반응하지 않는다	플러그가 콘센트에 꽂혀 있습니까?	플러그를, 콘센트에 꺾 꽂아 주십시오.	4·13
	표시부에 [Err]가 표시되어 있지 않습니까?	몸체에 이상이 있습니다. 플러그를 뺐후, 구매하신 판매점에 상담해 주십시오.	-
	보온 램프에 불이 켜져 있지 않습니까?	[Cancel] 키를 눌러, 보온을 취소하고나서 조작하여 주십시오.	13
수지 등의 냄새가 난다	처음 쓰기시작하지 않으셨습니까 ?	사용하시면 적어집니다.	-
플라스틱 부분에 선이나 물결모양이 생길 수 가 있다	이것은 수지 성형 때에 발생하는 선이나 물결모양의 흔적입니다. 사용상의 품질에는 지장이 없습니다.		-

(If the electric current is cut off, the rice cooker resumes its functions normally after power is supplied again.)

Condition where current is cut off	When power is supplied again
When setting the timer	The timer works without troubles. (If a power failure lasts long and the preset time has passed, the rice cooker begins to cook rice immediately.)
When cooking (or reheating) rice	The rice cooker continues cooking (or reheating) rice.
During normal warm keeping	The rice cooker continues normal (or moist) warming.

(万一停電があっても再び通電されると機能は正常に働きます。)

こんなとき停電になったら	再び通電されると
タイマーセット中	そのままタイマーが作動します。 (停電している時間が長く、セット時刻を過ぎている場合は、すぐ炊き始めます。)
炊飯(再加熱)中	炊飯(再加熱)を続けます。
保温中	通常保温を続けます。

(即使萬一發生停電, 待來電後也不會影響各部功能的正常運轉。)

下述情况發生停電時	再次通電後
設定時器時	定時器照常運轉。(停電時間過長, 超過所設定的時間時, 通電後立即開始炊煮。)
炊煮(再加熱)過程中	繼續炊煮(再加熱)。
保温過程中	繼續普通保温。

(만일 정전이 있었어도 다시 불이 오면 기능은 정상으로 됩니다)

이런 때에 정전이 되면	다시 불이 오면
타이머세트중	그대로 타이머가 작동합니다. (정전한 시간이 길어서, 세트시간이 넘었을 때에는, 곧 밥짓기를 시작합니다.)
밥짓기 (재가열) 중	밥짓기 (재가열) 를 계속합니다.
통상보온중	통상보온 을 계속합니다.

STANDARD COOKING TIME

炊飯時間の目安

煮飯所需時間 / 밥짓는 시간의 표준

Size	Menu	Plain	Quick	Rinse-free rice	Germinated Brown rice	Porridge	Brown rice	Mixed rice	Sweet rice
1.0L type		55~42min.	45~30min.	57~42min.	59~44min.	70~60min.	70~60min.	50~38min.	35~25min.
1.8L type		60~45min.	47~35min.	60~45min.	60~49min.	75~60min.	70~60min.	55~41min.	37~27min.

Size	Menu	白米	早炊き	無洗米	発芽玄米	おかゆ	玄米	炊込み	おこわ
1.0L (5.5合) 타입		55~42分	45~30分	57~42分	59~44分	70~60分	70~60分	50~38分	35~25分
1.8L (1升) 타입		60~45分	47~35分	60~45分	60~49分	75~60分	70~60分	55~41分	37~27分

Size	食譜	白米	快煮	免洗米	発芽糙米	糙米	稀飯	什錦飯	糯米飯
1.0公升 (5.5量杯) 型		55~42分鐘	45~30分鐘	57~42分鐘	59~44分鐘	70~60分鐘	70~60分鐘	50~38分鐘	35~25分鐘
1.8公升 (5.5量杯) 型		60~45分鐘	47~35分鐘	60~45分鐘	60~49分鐘	75~60分鐘	70~60分鐘	55~41分鐘	37~27分鐘

Size	메뉴	백미	빨리 짓기	청결미	발아 현미	죽	현미	야채밥	찰밥
1.0 L (5.5합) 타입		55~42분	45~30분	57~42분	59~44분	70~60분	70~60분	50~38분	35~25분
1.8 L (1되) 타입		60~45분	47~35분	60~45분	60~49분	75~60분	70~60분	55~41분	37~27분

SPECIFICATION

仕様

規格 / 사양

Size/サイズ/尺寸/사이즈					1.0L (5.5) type		1.8L (10) type		
					S	B	S	A / B	
Power source 電源 電源 전원					AC:Local Voltage				
Power consumption 消費電力 耗電量 소비전력	Cooking 炊飯時 炊煮時 밥지을 때			661W	964W				
	Keeping warm 保温時 保温時 보온 때			25W	34W				
Cooking capacity (cups) 炊飯容量 (컵) 煮飯容量 (量杯) 밥 짓는 용량 (합)	Plain rice 白米 白米 백미			0.18~1.0 (1~5.5)		0.36~1.8 (2~10)			
	Rinse-free rice 無洗米 免洗米 청결미			0.18~1.0 (1~5.5)		0.36~1.8 (2~10)			
	Germinated Brown rice 発芽玄米 発芽玄米 발아 현미			0.18~0.63 (1~3.5)		0.36~1.08 (2~6)			
	All porridge 全가ゆ 整鍋米粥 죽			0.09~0.27 (0.5~1.5)		0.09~0.45 (0.5~2.5)			
	Half porridge 五分かゆ 半鍋米粥 되직한 죽			0.09 (0.5)		0.09~0.27 (0.5~1.5)			
	Brown rice 玄米 糙米 현미			0.18~0.63 (1~3.5)		0.36~1.08 (2~6)			
	Mixed rice 炊込み 什錦飯 야채밥			0.18~0.54 (1~3)		0.36~1.08 (2~6)			
Sweet rice おこわ 糯米小豆飯 찰밥			0.18~0.54 (1~3)		0.36~1.08 (2~6)				
Outside dimensions (Approximate values in cm) 外形寸法 (約cm) 外形尺寸 (約厘米) 외형치수 (약cm)	Width 幅 寬 폭	24.4	24.4	27.4	27.4				
	Depth 奥行 長 안깊이	33.5	33.5	36.3	36.3				
	Height 高さ 高 높이	22.0	21.6	26.3	24.7				
Weight (Approximate values in kg)		本体質量 (約kg)	電飯鍋質量 (約公斤)	몸체질량 (약kg)		3.2	3.0	4.0	3.9/3.7

Free Manuals Download Website

<http://myh66.com>

<http://usermanuals.us>

<http://www.somanuals.com>

<http://www.4manuals.cc>

<http://www.manual-lib.com>

<http://www.404manual.com>

<http://www.luxmanual.com>

<http://aubethermostatmanual.com>

Golf course search by state

<http://golfingnear.com>

Email search by domain

<http://emailbydomain.com>

Auto manuals search

<http://auto.somanuals.com>

TV manuals search

<http://tv.somanuals.com>