

OWNER'S MANUAL

iiYi™

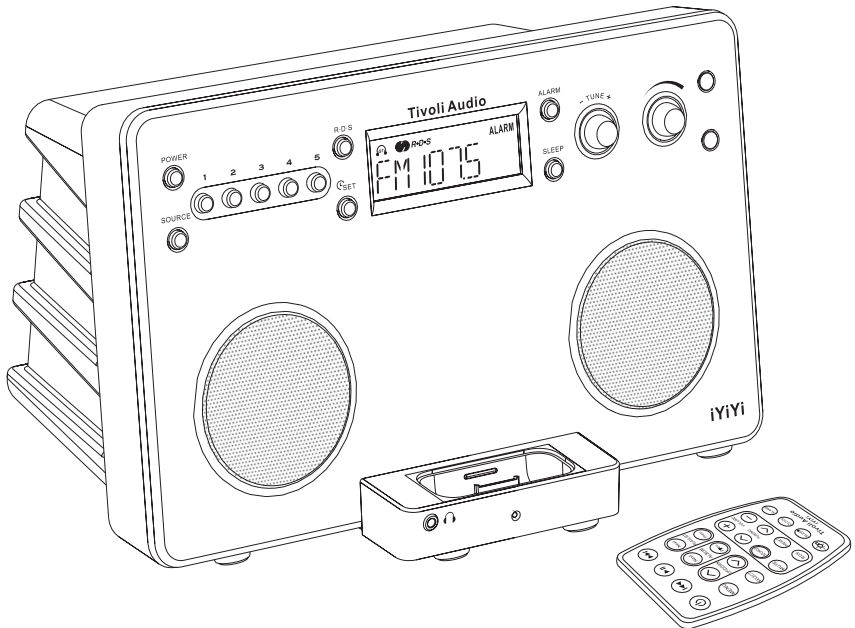

Tivoli Audio™



This symbol is intended to alert the user to the presence of uninsulated “dangerous voltage” within the product’s enclosure that may be of sufficient magnitude to constitute a risk of electric shock to persons.



This symbol is intended to alert the user to the presence of important operating and maintenance (servicing) instructions in the literature accompanying the appliance.

Important Safety Instructions

1. Read these instructions.
2. Keep these instructions.
3. Heed all warnings.
4. Follow all instructions.
5. Do not use this apparatus near water. For example, do not use near a bathtub, in a wet basement, near a swimming pool, and the like. **WARNING!** Do not expose this product to rain or moisture.
6. Clean only with a dry cloth.
7. Do not block any ventilation openings. Install in accordance with the manufacturer’s instructions.
8. Do not install near any heat sources such as radiators, heat registers, stoves, or other apparatus (including amplifiers) that produce heat.
9. Do not defeat the safety purpose of the polarized or grounding-type plug. A polarized plug has two blades with one wider than the other. A grounding type plug has two blades and a third grounding prong. The wide blade or the third prong are provided for your safety. If the provided plug does not fit into your outlet, consult an electrician for replacement of the obsolete outlet.
10. Protect the power cord from being walked on or pinched particularly at plugs, convenience receptacles, and the point where they exit from the apparatus.
11. Only use attachments/accessories specified by the manufacturer.
12. Use only with the cart, stand, tripod, bracket, or table specified by the manufacturer, or sold with the apparatus. When a cart is used, use caution when moving the cart/apparatus combination to avoid injury from tip-over.
13. Unplug this apparatus during lightning storms or when unused for long periods of time.



1. Refer all servicing to qualified service personnel. Servicing is required when the apparatus has been damaged in any way, such as power-supply cord or plug is damaged, liquid has been spilled or objects have fallen into the apparatus, the apparatus has been exposed to rain or moisture, does not operate normally, or has been dropped.
2. This product has been tested and found to comply with the limits for Part 15 of the FCC rules. These limits are designed to provide reasonable protection against harmful interference in a residential installation. This product generates, uses, and can radiate radio frequency energy and, if not installed and used in accordance with the instructions, may cause harmful interference with radio communications. However, there is no guarantee that interference will not occur in a particular installation. If this equipment does cause harmful interference to radio or television reception, which can be determined by turning the product on and off, the user is encouraged to try to correct the interference by one or more of the following measures:
 - Reorient or relocate the receiving antennas.
 - Increase the separation between the equipment and the receiver.
 - Connect the equipment to an outlet on a circuit different from that to which the receiver is connected.
3. This Class B digital device complies with Canadian ICES-300.
4. If an outside antenna or cable system is connected to the product, be sure the antenna or cable system is grounded so as to provide some protection against voltage surges and built-up static charges. Article 810 of the National Electrical Code, ANSI/NFPA 70, provides information with regard to proper grounding of the mast and supporting structure, grounding of the lead-in wire to an antenna discharge unit, size of grounding conductors, location of antenna-discharge unit, connection to grounding electrodes, and requirements for the grounding electrode. See figure A.

Figure A

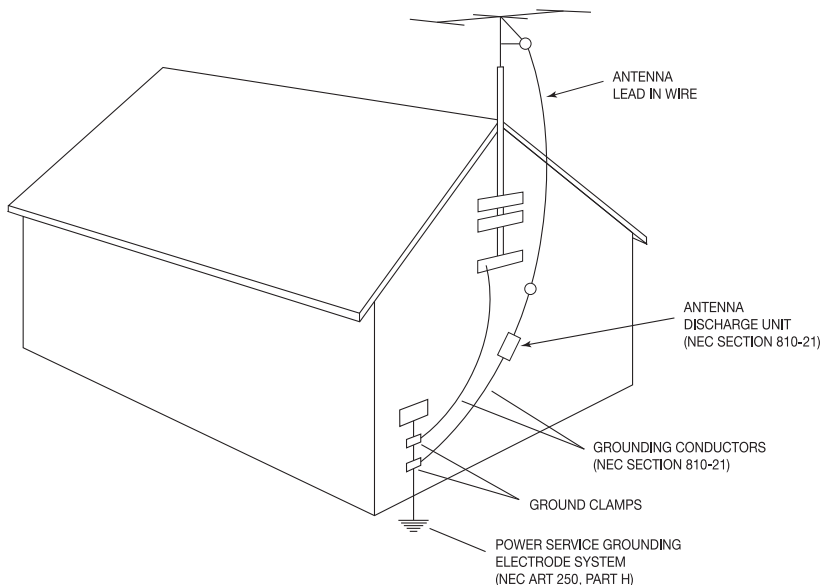

1. For added protection for this product during a lightning storm, or when it is left unattended and unused for long periods of time, unplug it from the wall outlet and disconnect the antenna or cable system. This will prevent damage to the product to lightning and power-line surges.
2. An outside antenna system should not be located in the vicinity of overhead power lines or other electric light or power circuits, or where it can fall into such power lines or circuits. When installing an outside antenna system, extreme care should be taken to keep from touching such power lines or circuits as contact with them might be fatal.
3. Operate this product only from the type of power source indicated on the rear panel. For products using an external power supply, use an exact replacement if lost or damaged. For products operating from battery power, refer to the user manual.
4. Unplug this product from the wall outlet and refer servicing to qualified service personnel under the following conditions:
 - a. When the power supply cord or plug is damaged.
 - b. If liquid has been spilled or objects have fallen into the product.
 - c. If the product has been exposed to water or rain.
 - d. If the product does not operate normally by following the operating instructions.
 - e. If the product has been dropped or damaged in any way.
 - f. When the product exhibits a distinctive change in performance.
5. If the LCD becomes cracked and damaged, do not touch the liquid.
6. Keep this product a safe distance away from naked flame, such as a lit candle.
7. Do not expose this product to splashing or dripping. Objects containing liquid, such as vases or drinking glasses, should not be placed on top of this product.
8. The recommended operating temperature range is 5° C to 40° C (41° F to 104° F).



This product can be recycled. Products bearing this symbol must NOT be thrown away with normal household waste. At the end of the product's life, take it to a collection point designated for recycling of electrical and electronic devices. Find out more about return and collection points through your local authority.

The European Waste Electrical and Electronic Equipment (WEEE) Directive was implemented to dramatically reduce the amount of waste going to landfills, there by reducing the environmental impact on the planet and on human health. Please act responsibly by recycling used products. If this product is still usable, consider giving it away or selling it.

About Tivoli Audio

Tivoli Audio was started by **Tom DeVesto** with the goal of bringing simple to use, high quality audio products to consumers at reasonable prices. As CEO and head of research and development at his former company, Cambridge SoundWorks, Tom was responsible for the development of many of the best selling home entertainment and multi-media products on the market. He also held senior management positions in product development at both Advent and Kloss Video.

*Cambridge SoundWorks is a registered trademark of Creative Labs, Singapore.

iYiYi Instructions

Congratulations on your purchase of Tivoli Audio's iYiYi sound system; a sound system with an FM/AM radio and built-in universal dock for iPod. We believe the iYiYi sound system to be one of the finest sounding "Made for iPod" stereo systems on the market today.

In order to take full advantage of what your new iYiYi sound system is capable of, please take a moment to read this owner's manual and the Safety Instructions. If you have any questions, please do not hesitate to contact your dealer or Tivoli Audio.

Please save the carton and original packing should you ever need to ship your system, as shipping damage is not covered by the factory warranty.

On behalf of all of us, thank you for choosing Tivoli Audio and enjoy your new iYiYi sound system!

Packed with your iYiYi you should find:

- 1 Remote Control (battery installed)
- 1 External FM Wire Antenna
- 7 Universal Dock Adapters
- 1 Power Cord

Please contact your dealer or Tivoli Audio if any of these items are missing.

Getting Started:

1. Correctly insert the power cord into the rear power input and plug the cord into a wall outlet.
2. Press the Power button briefly to turn the system on, insert the appropriate dock adapter followed by your iPod and play a song, or tune to an FM radio station by rotating the tuning knob, and adjust the volume level to your liking.

Note 1: Low (bass) frequencies place a heavy strain on speakers and amplifiers. The iYiYi is engineered to reproduce the maximum amount of low frequencies for its size and power. Therefore, we recommend setting your iPod's EQ to "OFF" for best overall performance.

Note 2: The volume control for the iPod only controls a headset connected to the iPod. It does not affect the volume of the iPod playing through the iYiYi.

Guide to Features (Front Panel):

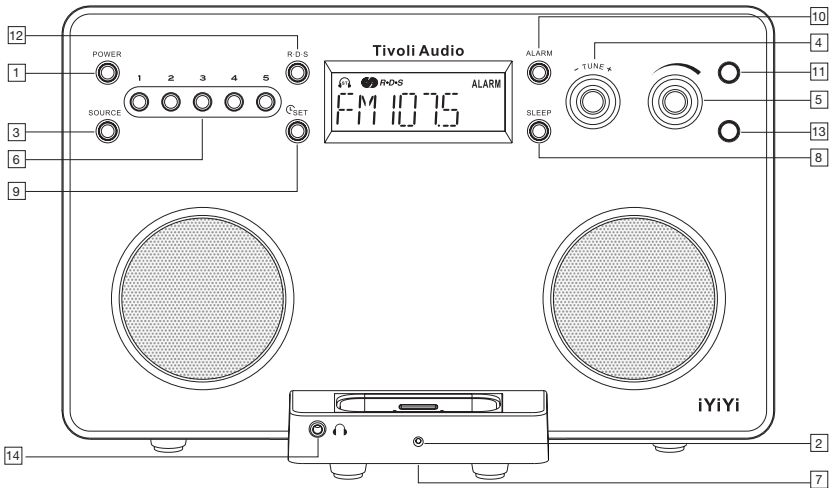

1. **POWER:** Press briefly to power the unit On or Off.
2. **POWER LED:** Glows green whenever the system is powered On. Briefly glows bright green when receiving a signal from the remote control.

Figure 1



3. **SOURCE BUTTON:** Push briefly to change sources. The sequence is FM, AM, iPod (Fig. 1), and Aux.
4. **- TUNE +:** Rotate to the right (clockwise) to increase the FM/AM frequency; left (counter-clockwise) to lower the frequency. When the tuner locks on to an FM stereo signal the display will show a pair of headphones with the letters "ST". Push-in, hold and release the tune knob to seek up to the next strongest station. Also used to set the time and alarm in conjunction with the Time Set and Alarm buttons. For more, see "Time Set" and "Using the Alarm".

Figure 2

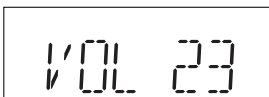

5. **VOLUME KNOB:** Rotate the volume knob to the right (clockwise) to increase the volume or to the left to decrease the volume. The volume level display ranges from 0 (no audio) to 30 (maximum output) and will appear momentarily each time the volume is adjusted (Fig. 2).

If the volume ever sounds distorted, immediately reduce the level to prevent damage to the speakers. Since recording levels vary, you may need to adjust the volume level when switching from the radio to the iPod and vice-versa.

Note: This knob also controls the volume of the headphone output.

Figure 3

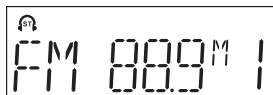

6. **PRESETS #1-5:** With the unit set to FM or AM, press and hold one of these buttons to store the currently tuned radio station to a preset. The Preset number will flash and a beep will be heard confirming the station has been successfully stored. Once stored, press the Preset button briefly to recall the station associated with that Preset. The display will show “m” (“memorized”) followed by the Preset number. The tuned preset number will show on the right side of the display (Fig. 3). There are 5 presets for the FM band and 5 for the AM band. If a Preset button is pressed and a station has not been saved to that Preset number, the display will show “Empty”. Presets can only be stored using the controls on the iYiYi sound system and not via the remote control.
7. **DOCK:** This universal dock accepts all iPods with dock connectors. Seven different dock adapters are included, each individually numbered. Use the dock adapter chart to determine which dock fits your model iPod. Insert the appropriate dock adapter into the well of the universal dock. Newer models of the iPod with dock connectors include a dock adapter that will fit this dock. Never place an iPod in the dock without the adapter dock, as this may damage the dock connector. A docked iPod will receive a charge whenever the iYiYi sound system is powered On in any mode except AM so as not to compromise AM reception. A docked iPod that is powered on may remain on if the source is changed too quickly.

An iPod Shuffle, older model iPod, or other MP3 player not having a dock connector can still be used with the system by connecting an audio cable (not included) from its headphone output to the unit’s auxiliary input. Each end of the audio cable should be terminated with a 1/8" stereo male mini connector.

If you have any questions about how to use your iPod, please contact Apple Computer directly, or the establishment where you purchased your iPod.

Match your iPod model to the chart to determine which Dock Adapter is right for your iPod. Each Dock Adapter is numbered on the back according to the chart.

Dock Adapter No.	iPod Model
1	10, 15, 20 (Thin Version) GB
2	20 (Thick Version), 30, 40 GB
3	iPod mini, 4, 6 GB
4	iPod (Click Wheel) 20, 30 GB
5	iPod (Click Wheel) 40 GB
6	iPod with color display 20, 30 GB
7	iPod with color display 40, 60 GB

Figure 4

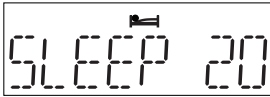

8. **SLEEP:** With the iYiYi sound system tuned to an FM or AM station, or with a docked iPod playing, press and hold for over 1.5 seconds to get 20 minutes of playback. An icon showing a figure in bed will appear on the display and the number “20” will appear momentarily (Fig. 4). A confirmation beep will also be heard. After approximately 20 minutes the iYiYi sound system will turn off, the Sleep icon will disappear, and the clock will be displayed. You may press the Sleep button for another 20 minutes of playback if you wish. To prematurely deactivate the Sleep function during playback, press and hold the Sleep button. The Sleep icon will disappear from the display and a confirmation beep will sound.

Figure 5



Figure 6

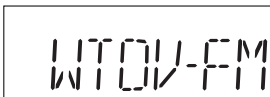

Figure 7



9. **TIME SET (The time cannot be set when RDS is On):** Press and hold to set the clock. A beep will be heard to confirm you have entered the Time Set mode. The hour will flash first (Fig. 5, 6 & 7). Rotate the Tune knob to change the hour. The “PM” designation will appear for afternoon/evening hours but there is no “AM” designation for morning hours. Press the Tune knob in to set the hour, then adjust the minutes. The minutes will not affect the hour setting. Press the Tune knob in again to store the minutes. Once the clock is set, press this button briefly to temporarily display the clock while the unit is on. When an FM station is broadcasting RDS, press briefly to set the clock automatically. The clock set icon will flash and then remain on the display if the clock has been successfully set. This feature only works if the station includes a clock signal in the RDS data. **Note:** Non-US models use a 24-hour clock format.
10. **ALARM:** Used in conjunction with the Time Set and Tune knob to set and activate the alarm. For more, see the section marked “Using the Alarm”.
11. **IR SENSOR:** Receives commands from the remote control. Do not block this sensor.

Figure 8



12. **RDS:** Briefly press to display scrolling text information broadcast by FM radio stations (Fig. 8). **Note:** Not all radio stations transmit an RDS signal. The RDS logo will show in the display regardless of whether an RDS signal is present or not. Press again to cancel RDS and the logo will disappear. RDS is not used on the AM band. For more, see “RDS”.
13. **LIGHT SENSOR:** Detects changes in the ambient light and automatically adjusts the display’s backlight. **Do not block this sensor.**
14. **HEADPHONE OUTPUT (Front of dock):** Connect headphones (not included) to this variable stereo output for private listening. The main speakers will be muted. The headphone volume is adjusted by rotating the volume knob. This jack accepts a 1/8" male stereo mini connector.

Guide to Features (Rear panel):

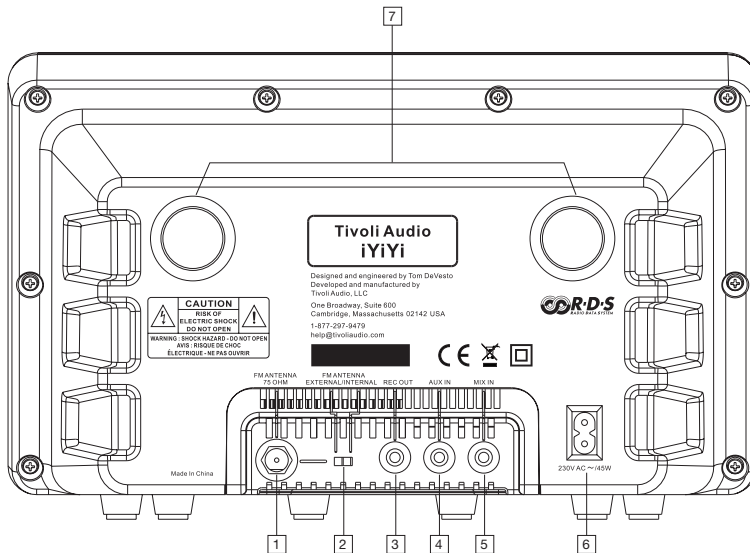

- 1. FM ANTENNA JACK:** The iYiYi has a built-in FM antenna. To improve FM reception, slide the connector end of the supplied wire antenna over this jack. When disconnecting the included external FM antenna, always firmly grasp the black connector. Never pull on the wire itself or you may damage the antenna. For more, see “Reception”.
- 2. FM ANTENNA SWITCH:** Switch between the internal FM antenna and one that you have connected to the external FM antenna jack. This switch has no effect on AM reception.
- 3. RECORD OUT:** Connect a recorder’s input to record whatever is playing through the iYiYi sound system. This fixed level, stereo output accepts a 1/8" stereo male mini connector. An adapter cable may be required to connect to your recording device.
Note: When the iYiYi sound system’s volume is set to zero the record out will be muted.

Figure 9

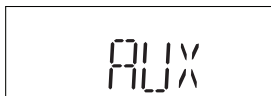

- 4. AUX IN:** To hear audio from another device, such as a CD player, TV, or computer, connect said device’s audio output to this stereo input and press the Source button until “AUX” appears on the display. Switching your system to the Aux position does not turn on the connected device (Fig. 9). The volume level may need to be adjusted differently when listening to an auxiliary device than when listening to the radio or iPod.
- 5. MIX IN:** The sound from this input will be mixed with whatever source you’ve selected. This stereo input accepts a 1/8" stereo male mini connector. The volume of mixed sound must be adjusted at the source.

English

- AC INPUT:** Correctly and firmly insert the supplied power cord into this jack. When removing the cord, always grasp it at the connector. Never pull the cord itself. Do not bundle the power cord together with the external FM antenna or any audio cables, as this can inject noise in the audio path.
- BASS PORTS:** These ports produce low frequency output thereby enhancing the bass response. Do not obstruct the ports, as this will not only diminish the sound quality but also reduce internal heat ventilation.

Remote Control (remove rear protective plastic from battery compartment):

Certain functions may not be compatible with older iPod software. To update your software, log on to www.apple.com/ipod/download/

The front panel functions are repeated on the remote in addition to a Mute button.

The additional buttons pertain only to a docked iPod:

- ⏮ ⏭:** Press briefly to advance or go back a track. Press and hold to fast forward or fast reverse through a track.
- ▶||:** Press briefly to play; press again to pause playback.
- MENU:** Press to enter the menu.
- SELECT:** Press to select the option highlighted in the menu.
- ^/∨ UP/DOWN:** Navigate up and down within the menu.
- ALBUM NEXT/PREVIOUS:** Advance to the next Album or go back.
- PLAYLIST NEXT/PREVIOUS:** Advance to the next Playlist or go back.

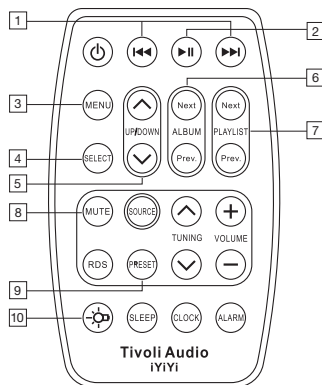
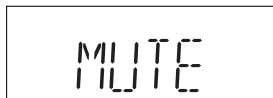

Figure 10



- MUTE:** Press to mute output. "MUTE" will flash on the LCD until audio is restored by pressing Mute again or adjusting the volume (Fig. 10).
- PRESET:** Scrolls sequentially through the five FM and five AM preset radio stations. (Cannot be used to store preset frequencies.)
- BACKLIGHT:** Press to temporarily activate the iPod's backlight.

Note: the Clock and Alarm buttons on the remote only permit a brief display of the time and to set the alarm to wake. These buttons do not allow setting the hour and minutes.

When it comes time to replace the remote's battery, use only a major brand name 3V Lithium battery compatible with model CR2025. Slide the battery cover off and install the new battery with the positive "+" side facing up.

Using the Alarm:

Figure 11



Figure 12

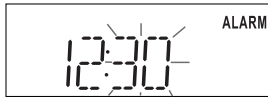
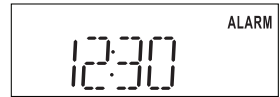

Figure 13



1. **TO SET THE ALARM TIME:** (the clock must be set before the alarm can be set.) Briefly press the Alarm Button. The ALARM icon will flash on the display. Then press and hold the clock set button until a beep indicates that you're in the set mode and the hour will flash (Fig. 11). Rotate the Tune knob (which also determines AM or PM) clockwise to increase hour, counter clockwise to decrease the hour. There is no "AM" designation for morning hours. Now press the Tune knob in to set the hour, and then adjust the minutes in the same manner (Fig. 12). The minutes will not affect the hour setting. Press the Tune knob again to save the settings (Fig. 13). Press the Alarm button briefly to see the current Alarm time. The "ALARM" icon will blink when displaying alarm time.

Note: Non-US models use a 24-hour clock format.

2. **SETTING THE ALARM TO WAKE:** After setting the alarm time, press and hold the Alarm button until a beep is heard and the word "Alarm" shows on the display. When the alarm is set to wake it will activate to the last source and volume level used prior to the iYiYi being turned off. If the iYiYi was last used in auxiliary mode, a beep will sound when the alarm activates. The volume level of the beep cannot be changed.
3. **TO RE-SET THE ALARM FOR THE NEXT DAY:** After the alarm activates, press the Alarm button to re-set the alarm for the following day. "OFF" and "ALARM" will flash on the display, the system will shut off, and the current time will be displayed.

English

Reception:

The internal FM antenna will provide good reception. Using the supplied external FM antenna may improve reception. Be sure to set the rear panel switch to "External" when using an external FM antenna. Do not bundle the FM antenna with the power cord or other cords.

Locating the FM antenna near a window or outside wall will yield the best results. An optional outdoor FM antenna will provide the best possible reception. Connecting your cable television's 75ohm coaxial cable to the external FM antenna input may also provide clear, local reception. However, you must usually request activation of this service by your cable provider.

Buildings made with concrete, steel, or aluminum siding will hinder reception. Household appliances, electric blankets, computers, CD players, microwave ovens, and other electronic devices can also adversely affect reception or inject noise. If you experience this, move the iYiYi sound system further from the offending device or plug it into an electrical outlet not shared by another device.

For AM reception, since the AM antenna is internal, position the unit for best AM reception.

Note: metal surfaces may hinder AM reception.

RDS:

The Radio Data System (RDS) transmits text data along with the audio broadcast. Not all stations use RDS, thus text may not be present on some stations. For stations using RDS, the text still might not appear or may appear scrambled if the signal is too weak. In such cases, experiment with the FM antenna's location and position.

Note: RDS content is determined by each individual station. If the content shown is inaccurate, that is not the fault of the iYiYi sound system. There are also limits to the kinds of characters that can be displayed. Therefore, it is not unusual to see a different character or blank space in cases where the precise character can't be reproduced.

Placement:

Place the unit on a solid, flat, stable surface. The system is shielded and may be used in close proximity to a computer monitor or television set. Placing the iYiYi sound system in a bookcase, corner, or flush against a wall or other flat surface will restrict the output of the bass ports, yielding an unnatural bass sound. The bass ports also double as internal heat ventilation.

Note: the LCD can be affected by cold and hot temperatures.

Cleaning:

Never use any harsh cleansers or solvents on your unit. The high gloss finish is subject to scratching, particularly the black color, so care should be exercised during dusting/cleaning. For your own safety, always disconnect the power when cleaning the iYiYi sound system.

Limited Warranty:

Tivoli Audio manufactures its products to very high standards and we are confident our products will perform well. Accordingly, we provide a limited warranty on this product against manufacturing defects in material and workmanship to the original owner. This warranty is non-transferable.

Products purchased in the European Union, Switzerland, and Norway have a minimum warranty term of two years. For countries where minimum warranty terms are determined by statute, the warranty term is the statutory period required. In all other locations, the warranty term is one year.

This Limited Warranty covers the functionality of the product for its normal, intended use as specified in this Owner's Manual. It does not cover a malfunction or damage that has resulted from improper or unreasonable use or installation, using the charger to charge alkaline batteries, faulty ancillary equipment, modifications, unauthorized repair, shipping damage or loss, abuse, accidents, use on improper voltage/current, power surges, lightning or other acts of God, excess moisture, normal wear and tear, commercial use, or purchase from unauthorized dealers. Proof of purchase as evidence the unit was purchased from an authorized dealer may be required for warranty service. **Please contact the dealer of purchase or local distributor for warranty service or repair.**

Please refrain from opening this product or taking it apart as doing so will void this Limited Warranty. There are no user serviceable parts inside. Tivoli Audio will not pay for costs incurred due to correction of reception problems, elimination of externally generated static/noise, loss of time, inconvenience, loss of use of product, or damage caused by improper use of this product.

In the event the product is returned during the warranty term and is eligible for service under this Limited Warranty, we will repair or replace any defective parts within a reasonable period of time and free of charge.

THIS LIMITED WARRANTY GIVES YOU SPECIFIC LEGAL RIGHTS SUBJECT TO SPECIFIED CONDITIONS. YOU MAY ALSO HAVE OTHER LEGAL RIGHTS WHICH APPLY TO THE PRODUCT YOU HAVE ACQUIRED. THESE LEGAL RIGHTS VARY FROM COUNTRY TO COUNTRY. SOME PLACES DO NOT ALLOW THE EXCLUSION, RESTRICTION, OR MODIFICATION OF CERTAIN IMPLIED RIGHTS OR THEIR EFFECT. IN THOSE SITUATIONS THIS LIMITED WARRANTY WILL ONLY APPLY TO THE EXTENT THAT THE APPLICABLE LAW ALLOWS.

The laws of your country may provide you with legal claims against the seller or manufacturer of this product. This Limited Warranty does not affect those rights.

The provisions of the Limited Warranty are in lieu of any other warranties or conditions, except those provided by law. This Limited Warranty does not affect any legal rights provided to you by law and does not preclude any remedy you may have under law.

In countries where liability limits are not precluded by statute, the maximum liability of Tivoli Audio shall not exceed the purchase price paid by you for the product. In countries where limitations of liability are precluded by law, Tivoli Audio shall be liable for no more than the direct damages for bodily injury, and/or real or personal property arising from the negligence of Tivoli Audio.

English

Where not prohibited by law, Tivoli Audio shall not be liable for special, incidental, consequential, or indirect damages. Some places do not allow limitations on the exclusion or limitation of relief, special, incidental, consequential or indirect damages, or the limitation of liability to specified amounts, so the above limitations or exclusions may not apply to you.

This Limited Warranty is void if the label bearing the serial number has been removed or defaced.

If you purchased an extended service contract from your dealer and service is required after the term of this Limited Warranty has expired, please contact your extended service contract provider to obtain service.

For your convenience, you may register your product for warranty service online at our website, www.tivoliaudio.com. There is no legal obligation for you to provide personal information. However, such information allows us to maintain a record of the Tivoli Audio products acquired by you and better understand the purchasers of our products. The information collected will be used for marketing purposes by Tivoli Audio and, where permitted, to contact you in relation to the products you have acquired or other products which might be of interest to you from Tivoli Audio or other companies. The information that you provide may be processed in another country.

Please visit the Tivoli Audio FAQ section at www.tivoliaudio.com prior to any request for warranty service as information available there may answer your questions or concerns. You may email questions to us at mail@tivoliaudio.com

Specifications:

Model:	Tivoli Audio iYiYi™
Type:	High-Fidelity Stereo System for iPod
Drivers:	2 x 3.00" (7.62cm), video shielded, full range
Receiving bands:	FM: 87.5-108MHz AM: 520-1710kHz (522-1629kHz outside North America)
De-Emphasis:	75uSec UL/50uSec CE
Dimensions:	12.92"W x 7.5"H x 8.14"D (303mm W x 190mm H x 207mm D)
Weight:	6.5 lbs (3kg)

All specifications subject to change without notice.

Tivoli Audio reserves the right to make product changes without notice.

Tivoli Audio, the Tivoli Audio logo, and the iYiYi are trademarks of Tivoli Audio, LLC.

Other product and company names mentioned herein may be trademarks of their respective companies.



Dutch

Over Tivoli Audio

Tivoli Audio werd door **Tom DeVesto** opgericht met als doel om u uiterst gebruikersvriendelijke, hoogwaardige en betaalbare audioproducten te kunnen bieden. Tijdens zijn langdurige samenwerking met Henry Kloss, ontwerper van de legendarische Model One Table Radio, was hij onder meer medeoprichter van Cambridge SoundWorks*. Als CEO en hoofd van de ontwerpafdeling van zijn vorige bedrijf was Tom verantwoordelijk voor de ontwikkeling van een groot aantal succesvolle audio- en multimediacproducten. Tom werkte ook als seniormanager op de ontwerpafdelingen van Advent en Kloss Video.

*Cambridge SoundWorks is een geregistreerde handelsnaam van Creative Labs, Singapore.

iYiYi – Instructies

Hartelijk gefeliciteerd met de aanschaf van de Tivoli Audio's iYiYi. Wij zijn ervan overtuigd dat u hiermee een van de beste voor de iPod ontworpen stereosystemen in huis gehaald heeft.

Om optimaal gebruik te maken van uw aanschaf raden we u aan om deze handleiding in z'n geheel door te lezen. Heeft u daarna nog vragen, neemt u dan beslist even contact op met uw dealer.

Wij adviseren u om de originele verpakking te bewaren voor het geval u het apparaat ooit zou moeten versturen; transportschade valt niet onder de garantie.

Namens alle medewerkers van Tivoli Audio bedanken we u voor uw keuze voor dit product, en we wensen u er bijzonder veel plezier mee!

Uw iYiYi wordt geleverd met:

- 1 afstandsbediening (met geïnstalleerde batterij)
- 1 externe FM-draadantenne
- 7 adapters voor het iPod-dockingstation
- 1 netsnoer

Neem contact op met uw leverancier als een of meer van bovengenoemde zaken zou ontbreken.

Om Te Beginnen:

1. Sluit het netsnoer aan op de netaansluiting aan de achterzijde van de iYiYi en steek de stekker in een wandcontactdoos.
2. Druk de knop POWER in om de iYiYi aan te zetten. Plaats de met uw iPod corresponderende adapter in het iPod-station, plaats de iPod in de adapter en speel een nummer af of stem met de zenderknop af op een radiostation naar keuze, en stel het gewenste volumenniveau in.

Opmerking 1: Lage frequenties (bassen) zijn extra belastend voor luidsprekers en versterkers. De iYiYi is zo ontworpen dat er een maximale, op de afmetingen en het vermogen van het systeem afgestemde basweergave gerealiseerd wordt. Voor optimale prestaties van de iYiYi met uw iPod adviseren we u de equalizer van uw iPod niet te activeren (EQ Off).

Opmerking 2: De volumeregeling van de iPod beïnvloedt alleen het volumenniveau van een op de iPod aangesloten hoofdtelefoon. Als de iPod via de iYiYi wordt weergegeven, is deze volumeregelaar niet actief.

VOORZIJDDE:

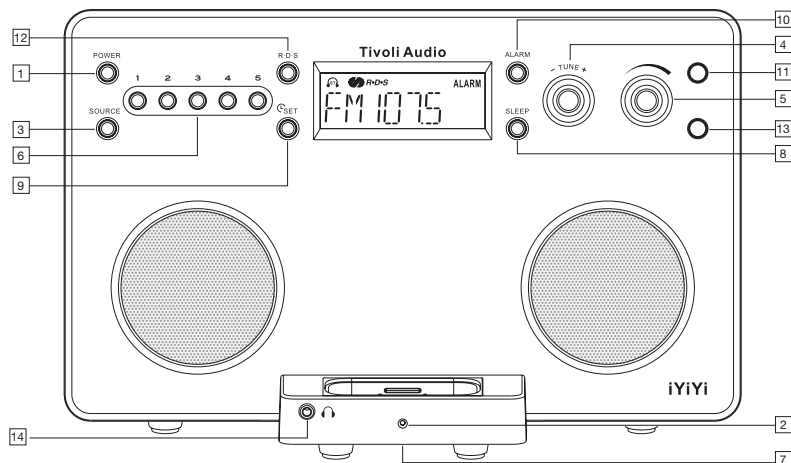

- 1. POWER:** Druk deze knop in om het toestel aan (ON) of uit (OFF) te zetten.
- 2. POWER LED:** Deze LED licht groen op als de iYiYi aanstaat. Bij het ontvangen van een signaal van de afstandsbediening licht hij even helder groen op.

Afbeelding 1



- 3. SOURCE:** Met deze knop maakt u een keuze uit de verschillende klankbronnen, in de volgorde FM, AM (middengolf), iPod, Aux. Zie afbeelding 1.
- 4. - TUNE +:** Draai deze knop met de klok mee om op radiostations met een hogere frequentie af te stemmen, en tegen de klok in voor radiostations die op een lagere frequentie uitzenden. Zodra de tuner op een station met een FM-stereosignaal afgestemd wordt, toont het display een hoofdtelefoonje met de letters 'ST'. Om op het volgende goed te ontvangen station af te stemmen, houdt u deze knop kort ingedrukt en laat u hem weer los. De knop - TUNE + wordt samen met de knoppen SET en ALARM ook gebruikt om de (wek)tijd in te stellen (zie aldaar).

Afbeelding 2

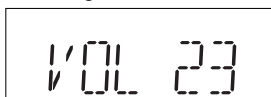

- 5. VOLUME:** Met deze knop verhoogt (met de klok mee) of verlaagt (tegen de klok in) u het volumenniveau. Het ingestelde volumenniveau wordt in het display weergegeven met cijfers 0 (geen weergave) tot en met 30 (maximaal volumenniveau). Deze cijfers worden kort weergegeven als u het volumenniveau wijzigt. Is de weergave vervormd, verlaag het volumenniveau dan onmiddellijk om schade aan de speakers te voorkomen. Als u van radioweergave naar uw iPod schakelt, is het mogelijk nodig om het volumenniveau aan te passen.

6. **Opmerking:** met deze volumeknop regelt u ook het volume van een op de iYiYi aangesloten hoofdtelefoon.

Afbeelding 3

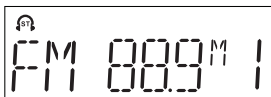

7. **PRESETS 1 tot en met 5:** Als u naar een FM- of AM-radiostation luistert, kunt u dit station vastleggen onder een van deze presets (voorkeuzetoetsen). Hou de gewenste voorkeuzetoets even ingedrukt tijdens het beluisteren van het station. U ziet het bijbehorende voorkeuzenummer knipperen en u hoort een piepje als het station is vastgelegd. Laat de toets weer los. Om een onder de voorkeuzetoetsen vastgelegd station op te roepen, drukt u de betreffende voorkeuzetoets kort in. Het display toont dan de letter 'm' (van 'memorized' ofwel vastgelegd) gevolgd door het voorkeuzenummer, aan de rechterzijde van het display (zie afbeelding 3). Onder de vijf voorkeuzetoetsen kunt u vijf FM- en vijf AM-stations vastleggen. Is er geen station onder een bepaalde toets vastgelegd, dan toont het display bij een druk op deze toets de tekst 'Empty' (leeg). Voorkeuzestations kunnen alleen met de voorkeuzetoetsen op de iYiYi zelf worden vastgelegd, en niet met de corresponderende toetsen van de afstandsbediening.
8. **DOCK:** Het universele dockingstation is geschikt voor alle iPods met een dockconnector. Bij de iYiYi krijgt u zeven genummerde adapters. In de tabel hieronder ziet u welke adapter u voor uw iPod moet gebruiken. Plaats deze adapter in het dockingstation. Nieuwe iPod-modellen met een dockconnector worden geleverd met een adapter die ook in het iYiYi-dockingstation te plaatsen is. Plaats een iPod nooit zonder adapter in het station; u zou zo de dockconnector kunnen beschadigen. Een in het station geplaatste iPod wordt opgeladen zodra u de iYiYi aanzet, behalve als u naar een AM-station luistert. Het opladen van de iPod kan de ontvangst van AM-stations namelijk nadelig beïnvloeden. Mocht er te snel van een andere klankbron naar AM geschakeld worden, bestaat de kans dat de iPod aan blijft staan.

Ook een iPod Shuffle, oudere iPods of andere mp3-spelers zonder dockingconnector kunnen via de iYiYi weergegeven worden. Sluit daartoe het apparaat met een (niet meegeleverde) audiokabel aan op de AUX-ingang van de iYiYi. Deze kabel moet aan weerszijden een 1/8" stereomini-jackplug (mannelijk) hebben.

Heeft u vragen over het gebruik van uw iPod, richt u zich dan direct tot Apple Computer of neem contact op met de zaak waar u de iPod kocht.

Onderstaande tabel laat u zien welke adapter u voor uw iPod dient te gebruiken. De hier genoemde nummers zijn te vinden op de achterzijde van de adapters.

Dockadapternummer.	iPod-Model
1	10, 15, 20 (Dunne Versie) GB
2	20 (Dikke Versie), 30, 40 GB
3	iPod mini, 4, 6 GB
4	iPod (Click Wheel) 20, 30 GB
5	iPod (Click Wheel) 40 GB
6	iPod met kleurendisplay 20, 30 GB
7	iPod met kleurendisplay 40, 60 GB

Afbeelding 4

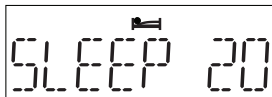

9. **SLEEP:** Als u deze knop 1,5 seconde ingedrukt houdt terwijl u naar een FM-station, een AM-station of uw iPod luistert, slaat de iYiYi na 20 minuten automatisch af. Bij het activeren van deze slaaptimer verschijnt er in het display een icoontje van een figuur in bed. Ook licht het getal '20' kort op, en u hoort een piepje ter bevestiging. Na 20 minuten gaat de iYiYi uit, het slaaptimericoontje verdwijnt en het display toont de klok. Om nogmaals 20 minuten radio of muziek te horen, houdt u de knop SLEEP opnieuw 1,5 seconde ingedrukt. De slaaptimer kan in de genoemde 20 minuten gedeactiveerd worden door de knop SLEEP even ingedrukt te houden. U hoort een piepje ter bevestiging en het slaaptimericoontje verdwijnt.

Afbeelding 5

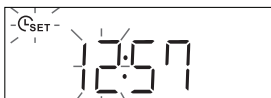

Afbeelding 6



Afbeelding 7

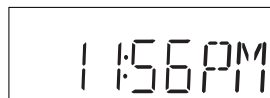

10. **TIME SET (The time cannot be set when RDS is On):** Om de juiste tijd in te stellen, houdt u deze met een klokje en het woord SET aangegeven knop ingedrukt tot u een piepje hoort. U bent dan in de time-setmodus. Dat is te zien aan het knipperende klok-icoontje in de linkerbovenhoek van het display. Ook de uuraanduiding van de klok knippert (afbeelding 5). Draai aan de knop TUNE om het juiste uur in te stellen. Druk de knop TUNE kort in. Nu knippert de aanduiding van de minuten. Draai de knop TUNE om de minuten juist in te stellen. De instelling van de minuten heeft geen invloed op het ingestelde uur. Als de tijd correct is ingesteld, drukt u nog eenmaal op de knop TUNE. Om te zien hoe laat het is terwijl de iYiYi aanstaat, drukt u kort op de de knop TIME SET. Luistert u naar een FM-station dat RDS met tijds aanduiding uitzendt (zie 'RDS', verderop in deze handleiding), dan stelt u de juiste tijd automatisch in door tijdens de uitzending kort op de knop TIME SET te drukken. In de linkerbovenhoek van het display knippert het TIME SET-icoontje tot de klok correct is ingesteld.
- NB:** Amerikaanse uitvoeringen van de iYiYi hebben een 12-uurs klok, waarbij in de middag en de avond de letters 'PM' worden weergegeven.
11. **ALARM:** Deze knop gebruikt u samen met de knoppen TIME SET en TUNE om de wektijd in te stellen en de wekker te activeren. Zie de tekst onder 'Gebruik van de wekker' voor meer informatie.
12. **IR SENSOR:** Deze infraroodsensor ontvangt de signalen van de meegeleverde afstandsbediening. Zorg ervoor dat deze sensor niet afgedekt wordt.

Afbeelding 8

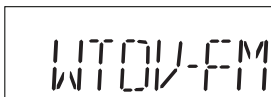

13. **RDS:** Druk deze knop kort in om de scrollende RDS-teksten van FM-stations te kunnen lezen (zie afbeelding 8).
- Opmerking:** Niet alle FM-stations zenden RDS-signalen mee. Het RDS-logo wordt altijd getoond, of een dergelijk signaal nu wel of niet meegestuurd wordt. U schakelt RDS uit door kort op de RDS-knop te drukken. Op de middengolf (AM) wordt RDS niet gebruikt. Zie voor meer informatie de tekst onder 'RDS'.

Dutch

- 14. LIGHT SENSOR:** Deze lichtgevoelige sensor ziet hoe licht of donker het is en past daar de verlichting van het display op aan. Om dit systeem goed te laten functioneren, mag deze sensor niet afgedekt worden.
- 15. HOOFDTELEFOONUITGANG:** De hoofdtelefoonuitgang bevindt zich op de voorzijde van het dockingstation. Bij het aansluiten van een (niet meegeleverde) hoofdtelefoon worden de ingebouwde speakers automatisch uitgeschakeld. Het volumeniveau van de hoofdtelefoon is in te stellen met de volumeknop van de iYiYi. De hoofdtelefoon moet voorzien zijn van een kabel met een standaard 1/8" mini-jackplug.

Achterzijde:

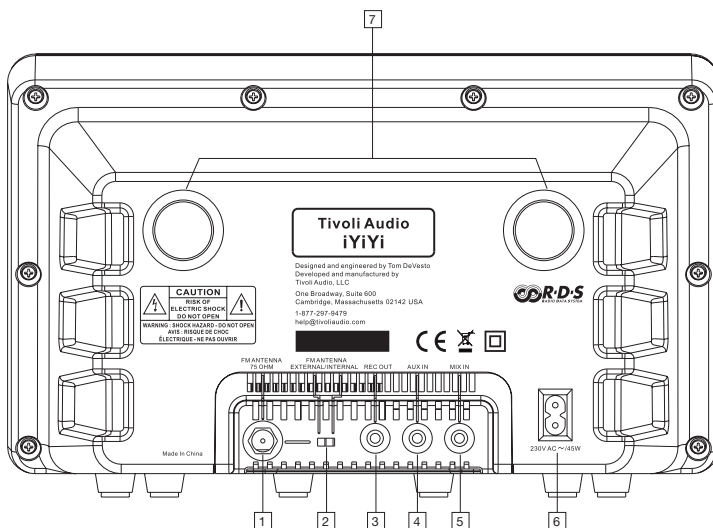

- 1. FM ANTENNA:** De iYiYi heeft een ingebouwde FM-antenne. Voor een betere ontvangst sluit u de meegeleverde FM-draadantenne op deze ingang aan. Trek nooit aan het snoer om de antenne te ontkoppelen, maar pak de plug van het snoer vast. Zie 'Ontvangst' voor meer informatie.
- 2. FM ANTENNA EXTERNAL/INTERNAL:** Zet deze schakelaar op EXTERNAL als u de meegeleverde FM-draadantenne aansluit. Laat hem anders op INTERNAL staan. Deze schakelaar heeft geen invloed op de AM-ontvangst.
- 3. RECORD OUT:** Op deze 1/8" stereouitgang kunt u een opnameapparaat aansluiten en naar keuze radiouitzendingen of muziek van uw in de iYiYi geplaatste iPod opnemen. Mogelijk heeft u een adapter nodig om uw audiokabel op deze uitgang aan te sluiten.
Opmerking: als de volumeknop van de iYiYi op '0' staat, wordt ook het signaal van deze uitgang volledig gedempt.

Afbeelding 9



4. **AUX IN:** Gebruik deze stereoringang (1/8" mini-jack) om externe klankbronnen zoals een televisie of een mp3-speler aan te sluiten. Om deze bron weer te geven, drukt u de knop SOURCE één of meerdere malen in totdat het woord 'AUX' op het display verschijnt (zie afbeelding 9). Hiermee wordt het aangesloten apparaat niet automatisch ingeschakeld. Mogelijk moet het volumeniveau anders ingesteld worden dan bij weergave van uw iPod of een radiostation.
5. **MIX IN:** Audiosignalen van een apparaat dat op deze stereoringang (1/8" mini-jack) wordt aangesloten, worden weergegeven terwijl u naar een radiostation, uw iPod of een op de AUX-ingang aangesloten toestel luistert. Het volumeniveau van een op de MIX-ingang aangesloten toestel moet op dat toestel worden ingesteld.
6. **AC INPUT:** Sluit het meegeleverde netsnoer goed op de ingang aan. Neem de netsnoer altijd uit door aan de stekker te trekken; trek nooit aan het snoer. Om ruis te voorkomen dient u het netsnoer nooit met antenne- of audiokabels te bundelen.
7. **BASPOORTEN:** Deze twee baspoorten versterken de weergave van de lage frequenties en zorgen ook voor koeling van het toestel. Het afdekken van deze poorten vermindert de laagweergave en veroorzaakt mogelijk oververhitting.

Afstandsbediening:

NB: Verwijder voor gebruik de kunststof folie waarmee de batterijcontacten MEERVOUD afgedekt zijn.

Bepaalde functies van de afstandsbediening werken mogelijk niet als de software van uw iPod niet actueel is. Voor een update van uw software kunt u terecht op www.apple.com/ipod/download.

De meeste functies van de iYiYi zijn ook op de afstandsbediening te vinden. Daarnaast biedt de afstandsbediening een aantal extra functies. De iPod-bedieningsknoppen van de afstandsbediening werken alleen als er een iPod in het dockingstation van de iYiYi aanwezig is.

1. **⏮ ⏭:** Kort indrukken om naar het vorige of het volgende nummer te gaan. Ingedrukt houden om binnen een nummer snel vooruit of achteruit te spoelen.
2. **▶||:** Indrukken om weergave van een nummer te starten. Nogmaals indrukken om te pauzeren of weergave na een pauze te hervatten.
3. **MENU:** Open het menu.
4. **SELECT:** Selecteer de gemarkeerde optie in het menu.

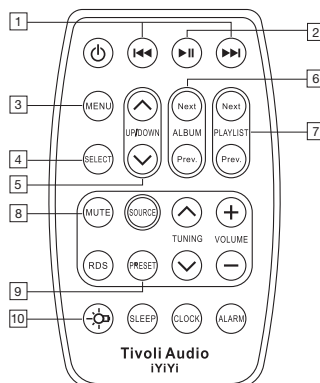

Dutch

5. **^/√ UP/DOWN:** Ga omhoog of omlaag door menuopties.
6. **ALBUM NEXT/PREVIOUS:** Ga naar het volgende/vorige album.

Afbeelding 10



7. **PLAYLIST NEXT/PREVIOUS:** Ga naar de volgende/vorige afspeellijst.
8. **MUTE:** Het geluid wordt uitgeschakeld en het woord 'MUTE' knippert op het display tot u de knop opnieuw indrukt of de volumeknop bedient.
9. **PRESET:** Met deze knop loopt u door de ingestelde FM- of AM-voorkeuzestations. Het vastleggen van voorkeuzestations is met deze knop niet mogelijk.
10. **BACKLIGHT:** Activeert tijdelijk de displayverlichting van de iPod. y of the time and to set the alarm to wake. These buttons do not allow setting the hour and minutes.

Opmerking: De knoppen CLOCK en ALARM op de afstandsbediening kunnen alleen gebruikt worden om de tijd op het display te laten verschijnen of de wekker te activeren. U kunt ze niet gebruiken om de (wek)tijd in te stellen.

Vervang de batterij in de afstandbediening als deze leeg raakt. De nieuwe batterij moet een 3- volt lithiumknoopbatterij zijn (CR2025). U plaatst hem met de positieve zijde (+) naar boven.

Gebruik Van De Wekker:

Afbeelding 11

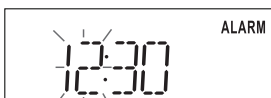

Afbeelding 12

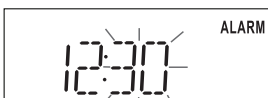

Afbeelding 13

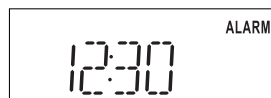

1. **WEKTIJD INSTELLEN:** Om de wektijd te kunnen instellen, moet eerst de klok op tijd gezet zijn. Druk kort op de knop ALARM. Het display toont nu een knipperend alarm-icoontje. Hou nu de knop TIME SET ingedrukt tot een piepje aangeeft dat u de wektijd kunt instellen (afbeelding 11). De uuraanduiding van de wektijd knippert. Draai de knop TUNE tot het gewenste uur wordt weergegeven. Druk de knop TUNE kort in. Nu knippert de minuutaanduiding (afbeelding 12); stel de minuten in door de knop TUNE te draaien. De instelling van de minuten heeft geen invloed op het ingestelde uur. Druk de knop TUNE nogmaals in om de wektijd vast te leggen (afbeelding 13). Om de ingestelde wektijd te zien, drukt u kort op de knop ALARM; het alarm-icoontje knippert dan.

NB: Amerikaanse uitvoeringen van de iYiYi hebben een 12-uurs wekker. Bij wektijden in de middag en de avond worden de letters 'PM' op het display getoond.

- 2. DE WEKKER ACTIVEREN:** Als u de wektijd ingesteld heeft, houdt u de knop ALARM ingedrukt tot u een piep hoort en het woord 'Alarm' in het display verschijnt. De wekker is nu geactiveerd. U wordt gewekt door de laatst beluisterde klankbron, op het daarbij ingestelde volume. Als de iYiYi op AUX stond, wordt u door een wektoon gewekt. Het volume van deze wektoon kan niet gewijzigd worden.
- 3. DE WEKKER ZETTEN VOOR DE VOLGENDE DAG:** Als de wekker gegaan is, drukt u kort op de knop ALARM om de wekker voor de volgende dag te zetten. Op het display knipperen de woorden 'OFF' en 'ALARM' even. Daarna slaat de iYiYi af en wordt de huidige tijd getoond.

Ontvangst:

De ingebouwde FM-antenne zorgt voor een goede ontvangst, maar de meegeleverde FM-draadantenne kan de ontvangst verder verbeteren. Gebruikt u deze antenne, zet dan de FM-antenneschakelaar (Achterzijde, 2) op EXTERNAL. Voorkom ruis door de antennekabel niet te bundelen met net- of audiosnoeren.

Plaatsing bij een raam of een buitenmuur geeft de beste kans op een optimale ontvangst. De beste ontvangst wordt bereikt met een buitenantenne. Natuurlijk kunt u het iYiYi ook op de kabel van uw radio-/televisieprovider aansluiten.

Gebouwen met beton-, staal- of aluminiumconstructies kunnen een goede ontvangst verhinderen. De ontvangst kan ook negatief beïnvloed worden door elektrische dekens, computers, cd-spelers, magnetrons en andere elektrische apparaten, die tevens ruis en brom kunnen genereren. Deze verschijnselen zijn vaak met succes tegen te gaan door uw iYiYi verder uit de buurt van het betreffende apparaat te plaatsen of door het netsnoer op een wandcontactdoos van een andere elektrische groep aan te sluiten.

Opmerking: Een goede ontvangst van middengolfstations (AM) kan belemmerd worden door stalen oppervlakken.

RDS:

Het Radio Data System (RDS) stuurt tekstinformatie mee met radiuitzendingen. Niet alle FM-stations zenden RDS-teksten mee. Bij station die RDS gebruiken, kan het bij een zwakker signaal voorkomen dat de tekst niet of vervormd getoond wordt. Het variëren van de plaatsing van de FM-antenne kan de RDS-ontvangst verbeteren.

Opmerking: De inhoud van de RDS-teksten wordt door het radiostation bepaald; foutieve informatie kan niet door het iYiYi veroorzaakt worden. Bij tekens die niet exact kunnen worden weergegeven, verschijnt mogelijk een spatie of een ander teken. Als de slaaptimer actief is, worden er geen RDS-teksten getoond. Op de middengolf (AM) wordt RDS niet gebruikt.

Dutch

Plaatsing:

Plaats het toestel daarom op een stabiele, trillingsvrije en vlakke ondergrond. Plaatsing in een boekenkast of dichtbij een muur kan de basweergave ongewenst sterk maken. Zorg dat de openingen aan de achterzijde van het toestel niet afgedekt worden: ze zorgen zowel voor een goede ventilatie als voor een optimale geluidswaergave van de iYiYi. De iYiYi heeft een goede interne afscherming en kan dus zonder kans op storingen dichtbij een computermonitor of televisie geplaatst worden.

Opmerking: Het display functioneert bij erg hoge of lage temperaturen mogelijk minder goed.

Reinigen:

Haal het netsnoer los voordat u uw iYiYi reinigt. Gebruik geen agressieve reinigers of oplosmiddelen. De hoogglanzende finish is – vooral in de zwarte uitvoering – gevoelig voor krassen. Wees dus voorzichtig bij het afstoffen of schoonmaken van het toestel.

Garantie:

Tivoli Audio hanteert bijzonder hoge productiestandaards en we vertrouwen erop dat al onze producten naar behoren functioneren. Daarom bieden we de eerste koper van dit toestel een eenjarige garantie, gerekend vanaf het moment van aankoop, op fabrieks-, productie- en materiaalfouten. Deze garantie is niet overdraagbaar.

Producten die gekocht werden in de Europese Unie, Zwitserland en Noorwegen hebben een minimale garantietermijn van twee jaar.

Deze garantie dekt de functionaliteit van het toestel onder normale gebruiksomstandigheden met inachtneming van de inhoud van de bijgevoegde gebruiksaanwijzing. Niet gedekt wordt schade die veroorzaakt wordt door oneigenlijk of onjuist gebruik, een incorrecte installatie, het aansluiten van niet passende accessoires, modificaties, reparaties door anderen dan gekwalificeerde technici, transport, verlies, misbruik, ongelukken, onjuiste netspanning, stroomstoringen, bliksem en andere natuurverschijnselen, normale slijtage, commercieel gebruik of aanschaf van het toestel bij anderen dan geautoriseerde dealers. Om van deze garantie gebruik te kunnen maken, dient u mogelijk een nota te kunnen overleggen als bewijs dat dit toestel bij een geautoriseerde dealer werd aangeschaft. **Als onderhouds- of servicewerkzaamheden noodzakelijk zijn, stuur het toestel dan niet op zonder eerst contact met uw plaatselijke dealer op te nemen.**

Weersta de verleiding om het toestel te openen. Er bevinden zich geen zelf te repareren of in te stellen onderdelen in het apparaat. Bij zelf ondernomen pogingen om het toestel te repareren of te modificeren, vervalt de garantie. Tivoli Audio vergoedt geen kosten die gemaakt worden ten gevolge van ontvangstproblemen, het elimineren van door externe bronnen veroorzaakte storing, tijdsverlies, ongemak en het niet kunnen gebruiken van het toestel. Ook kosten ten gevolge van schade door oneigenlijk of onjuist gebruik van het toestel worden niet vergoed.

Als dit toestel gedurende de garantietermijn wordt teruggestuurd en gezien de in deze bepalingen opgenomen regels in aanmerking komt voor reparatie of servicewerkzaamheden, zullen defecte onderdelen kosteloos en binnen een redelijke termijn gerepareerd of vervangen worden.

AAN DEZE GARANTIEBEPALINGEN KUNT U BEPAALDE RECHTEN ONTLENEN. DEZE EN ANDERE RECHTEN KUNNEN VAN LAND TOT LAND EN VAN STAAT TOT STAAT VERSCHILLEN. IN SOMMIGE LANDEN ZIJN BEPAALDE BEPERKINGEN OF UITSLUITINGEN IN ARANTIEBEPALINGEN NIET TOEGESTAAN. GENOEMDE BEPERKINGEN EN UITSLUITINGEN ZIJN DAAROM MOGELIJK NIET OP UW SITUATIE VAN TOEPASSING.

Deze garantie vervalt indien het label met het serienummer verwijderd of beschadigd is.

Heeft u bij uw dealer voor een verlengde garantieperiode betaald en doen zich na het verstrijken van de eenjarige fabrieksgarantie problemen voor, neem dan contact op met uw dealer.

Wij adviseren u mede in verband met de garantiebepalingen om uw product te registreren op www.tivoliaudio.nl, of de bijgesloten garantiekaart binnen 30 dagen na aanschaf in te vullen en te versturen.

U bent niet verplicht om ons daarbij ook van uw persoonlijke informatie te voorzien. Wel kunnen wij op grond van deze informatie vastleggen welke Tivoli Audio-producten u kocht, om zo een beter beeld te krijgen van de kopers van onze apparatuur. Deze informatie wordt gebruikt voor marketingdoeleinden en – voorzover toegestaan – om contact met u op te nemen over het product dat u kocht, of over andere producten die mogelijk interessant voor u zouden kunnen zijn, zowel van Tivoli Audio als van andere bedrijven. De persoonlijke informatie die u verschaft, wordt mogelijk in het buitenland verwerkt.

Raadpleeg de lijst met vaak gestelde vragen (FAQ) op www.tivoliaudio.com voordat u aanspraak op deze garantieregeling doet; mogelijk vindt u daar al het antwoord op uw vraag of de oplossing van uw probleem. U kunt uw vragen ook aan ons mailen op info@audiac.com.

Dutch

Specificaties:

Model:	Tivoli Audio iYiY™
Type:	Hifistereosysteem voor iPod
Luidsprekers:	2 stuks 3" (7,62 cm) breedband met videoaafscherming
Ontvangsbereik:	FM: 87.5-108MHz AM: 520-1710kHz (520-1710 kHz in Noord-Amerika)
De-Emphasis:	75uSec UL/50uSec CE
Afmetingen:	12.92"W x 7.5"H x 8.14"D (303 x 190 x 207 mm (bhd))
Gewicht:	6.5 lbs (3kg)

Specificaties kunnen zonder nadere aankondiging gewijzigd worden.

Tivoli Audio behoudt zich het recht voor om producten te wijzigen zonder aankondiging vooraf..

Tivoli Audio, het Tivoli Audio-logo, Model DAB en Stereo Speaker zijn handelsmerken van Tivoli Audio, LLC.

Andere product- en bedrijfsnamen die in deze handleiding genoemd worden, zijn mogelijk geregistreerde handelsnamen van de respectievelijke ondernemingen.

Wilt u meer weten over de fascinerende producten van Tivoli Audio, ga dan langs bij uw dealer, bezoek onze website of neem contact met ons op:

Audiac

w www.audiac.nl

e info@audiac.nl

t +31 (0)30 6049000



A Propos de Tivoli Audio

La marque Tivoli Audio a été créée par **Tom DeVesto**. Son but était de créer des produits de qualité audio remarquable, d'une utilisation simple et à des prix raisonnables. Sa longue collaboration avec Henry Kloss a aussi été à l'origine de la marque Cambridge SoundWorks*. En qualité de Directeur Exécutif (CEO) et Directeur du département Recherche et Développement, Tom DeVesto a mis au point de nombreux produits très performants aussi bien sur les marchés de la Haute Fidélité que du Multimédia. Tom a également fait parti du comité de direction d'entreprises telles que Advent et Kloss Video.

*Cambridge SoundWorks est une marque déposée de Creative Labs, Singapour.

iYiYi: Instructions d'utilisation

Toutes nos félicitations pour avoir choisi le iYiYi de Tivoli Audio. Ainsi, vous découvrirez la radio de salon à affichage numérique la plus sensible du marché, la plus musicale également équipée d'un support adaptateur pour iPod. Nous sommes convaincu que le iSongbook est le meilleur système d'amplification audio d'appartement « Spécialement conçu pour le iPod ».

Afin de profiter de tous les avantages de votre iYiYi, prenez quelques minutes pour lire le mode d'emploi et vous familiariser avec votre appareil. Si vous avez la moindre question, n'hésitez pas à contacter votre revendeur agréé Tivoli Audio ou à nous contacter directement.

Conserver votre emballage, il pourrait vous être utile si vous deviez retourner votre iYiYi au service technique.

Encore une fois « Merci d'avoir choisi Tivoli Audio », consommez sans modération votre iYiYi !

Dans l'emballage de votre iYiYi, vous trouverez:

- Un câble d'alimentation
- Une télécommande (avec pile installée)
- Sept adaptateurs pour support iPod (référez vous à la section « support iPod »)

Si un quelconque élément manque, contactez votre revendeur agréé Tivoli Audio ou nous-même.

Démarrage Rapide (Placez votre iYiYi sur une surface plane et stable.):

1. Raccordez le câble d'alimentation sur le connecteur arrière du iYiYi marquée 230 VAC et raccordez l'autre extrémité à une prise de courant.
2. Pressez légèrement le bouton marqué Power, installez l'adaptateur iPod correspondant au modèle de iPod que vous possédez. Installez votre iPod en insérant le connecteur du support dans le connecteur situé à la base de votre iPod et mettez en marche votre iPod, il s'activera sur le dernier état où il était. Vous pouvez également sélectionner la réception FM en choisissant FM grâce au sélecteur Source, et régler la réception sur la station désirée en tournant le bouton marqué Tune. Ajustez le volume au niveau souhaité.

Note 1: Les basses fréquences génèrent des contraintes importantes sur les haut-parleurs et les amplificateurs. Le iYiYi a été conçu pour reproduire le maximum possible de basses compte tenu de sa taille et de sa puissance. En conséquence nous vous recommandons de positionner l'égaliseur interne de votre iPod sur « Off », pour obtenir le meilleur résultat.

Note 2: Le contrôle de volume sur votre iPod n'influe que sur la sortie casque. Il n'a aucun effet sur le niveau sonore obtenu en utilisant le iYiYi.

Description de la Façade:

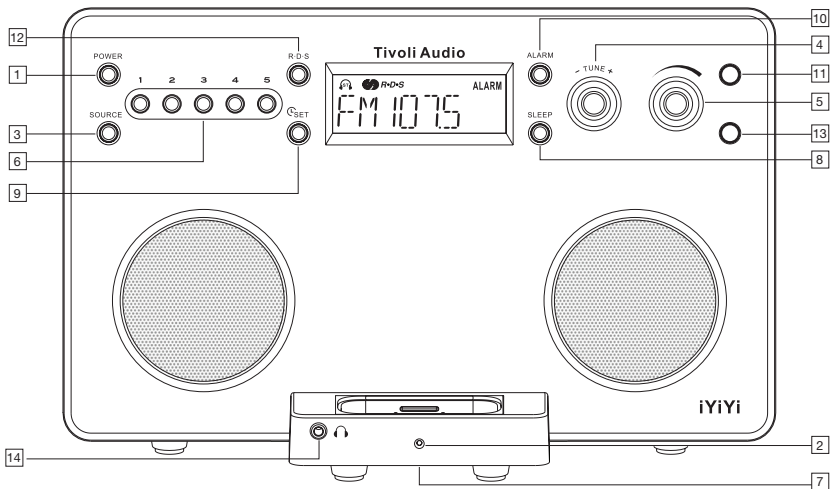

1. **POWER:** Pressez légèrement pour mettre votre iYiYi en marche ou pour l'arrêter.
2. **DIODE POWER:** s'illumine en vert lorsque l'appareil est en marche. Brille plus lorsque votre appareil reçoit un signal infra rouge à partir de la télécommande.

Figure 1



3. **SOURCE:** Pressez légèrement ce bouton pour choisir votre source. La séquence est FM, AM, iPod (Fig. 1) ou Aux.
4. **- TUNE +:** Tournez ce bouton vers la droite (sens des aiguilles) pour augmenter la fréquence de réception ou vers la gauche (sens inverse) pour la diminuer. Lorsque le Tuner se verrouille sur une station reçue en stéréo, l'afficheur indiquera une paire d'écouteurs avec les lettres ST. Ce bouton sert également au réglage de l'horloge et du réveil.

Figure 2



5. **VOLUME:** Tournez le bouton de volume dans le sens des aiguilles de la montre pour augmenter le volume, tournez le dans le sens inverse pour le diminuer. La plage de réglage s'étend de 0 (pas de son) à 30 (niveau maximal). Ce niveau apparaîtra sur l'afficheur à chaque ajustement. Si le son semble distordu, réduisez le niveau afin d'éviter d'endommager les hauts parleurs. Dans la mesure où les niveaux ne sont pas standard, vous devrez probablement ajuster le volume en passant de l'écoute de la radio à l'écoute du iPod et réciproquement.

Note: Ce bouton contrôle également le niveau de sortie de la prise casque.

Figure 3



6. **PRÉSÉLECTIONS #1-5:** En FM ou AM appuyez et maintenez appuyé le bouton pour enregistrer dans la mémoire souhaitée la station écoutée. Le numéro correspondant clignotera et un bip se fera entendre pour indiquer que la présélection a été enregistrée. Une fois enregistrée, vous pouvez rappeler cette station en appuyant sur le bouton correspondant. Vous pouvez enregistrer 5 présélections en FM et 5 en AM. L'afficheur indiquera un « m » (mémorisé) lorsque vous écouterez une station mise en mémoire. Si vous sélectionnez une mémoire dans laquelle aucune fréquence n'a été enregistrée, l'afficheur indiquera « Empty ».
7. **SUPPORT iPod:** Ce support universel reçoit tous les adaptateurs iPod. Les modèles iPod les plus récents sont livrés avec leur adaptateur, qui vient se clipser sans problème sur ce support. Ne placez jamais un iPod sur le support sans son adaptateur, ceci pourrait endommager le connecteur.

Repérez l'adaptateur avec le tableau.

Les adaptateurs sont repérés par un numéro inscrit sur le plastique protecteur.

Adaptateur	Modèles de iPod	Capacité
1	iPod 3ème génération (fin)	10, 15, 20 GB
2	iPod 3ème génération (épais)	20, 30, 40 GB
3	Mini iPod	4, 6 GB
4	iPod 4ème génération (fin)	20, 30 GB
5	iPod 4ème génération (épais)	40 GB
6	iPod avec écran couleur (fin)	20, 30 GB
7	iPod avec écran couleur (épais)	40, 60 GB

Figure 4

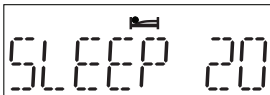

8. **SLEEP:** Quand le iYiYi est sur FM ou AM, ou quand vous écoutez votre iPod installé sur le support, appuyer pendant une seconde et demi sur ce bouton pour écouter votre programme pendant environ 20 minutes. Un icône représentant un lit apparaîtra dans l'afficheur ainsi que le chiffre 20 de manière temporaire. Un bip de confirmation se fera entendre. Après environ 20 mn, le iYiYi se coupera et « Stand-by » s'affichera. Si vous appuyez à nouveau sur le bouton Sleep, la iYiYi continuera à fonctionner pendant 20 minutes. Pour annuler cette fonction Sleep avant le délai de 20 minutes, appuyez et maintenez enfoncée le bouton Sleep. L'icône disparaîtra et un bip de confirmation sera émis. La fonction Sleep ne fonctionnera pas si le iYiYi est sur Off.

Figure 5



Figure 6



Figure 7



9. **SET – RÉGLAGE DE L'HORLOGE (L'horloge ne peut être réglée si la fonction RDS est activée):** Maintenez enfoncée le bouton Set jusqu'à entendre un bip confirmant l'entrée en mode réglage. Un icône de montre avec Set clignotera de même que les chiffres de l'heure (fig.). Tournez le bouton « Tune » pour régler l'heure. Appuyez sur « Tune » pour régler les minutes (fig.5, 6 et 7), le réglage des minutes n'affectera pas celui des heures. Appuyez à nouveau sur le bouton « Tune » pour enregistrer les réglages. Lorsque le iYiYi est en fonction, l'heure apparaît en petit dans la partie supérieure droite de l'afficheur. Lorsque l'horloge a été réglée et que le iYiYi est en fonction, appuyez brièvement sur « Set » pour faire apparaître l'heure.
10. **ALARM:** En conjonction avec les boutons « Set » et « Tune » vous pourrez régler votre réveil. Reportez vous au paragraphe « Utilisation du réveil ».
11. **RÉCEPTEUR IR:** Ce récepteur reçoit les commandes de la télécommande infrarouge. Veillez à ne pas le masquer.
12. **RDS:** Pressez brièvement ce bouton pour activer la fonction d'affichage d'informations RDS (Radio Data Service). Un icône RDS s'affichera même si la station que vous écoutez n'envoie aucune information RDS. Seule la bande FM peut supporter le RDS. Pour annuler cette fonction, appuyez de nouveau sur RDS.

Figure 8



13. **RÉCEPTEUR DE LUMINOSITÉ:** Ce récepteur détecte les changements de lumière ambiante et adapte automatiquement l'éclairage de l'afficheur. Veillez à ne pas le masquer.
14. **CASQUE:** (à l'avant de l'adaptateur iPod). Raccordez un casque (non livré avec le iYiYi) sur cette sortie stéréo contrôlée. Le raccordement du casque coupe automatiquement le haut parleur du iYiYi. Le niveau d'écoute se règle par le bouton Volume. La connexion se fait par l'intermédiaire d'un mini jack stéréo 3,5 mm. Ecoutez à un niveau raisonnable, n'utilisez pas de casque en conduisant.

Description De L'arrière Du iYiYi:

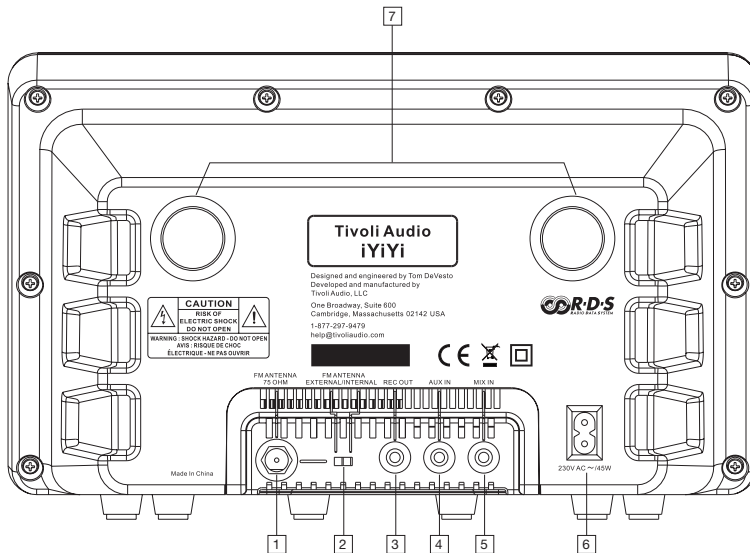

- CONNECTEUR FM ANTENNA:** Le iYiYi comporte une antenne FM interne. Dans certains cas pour améliorer la réception FM, vous pourrez utiliser l'antenne FM filaire fournie avec votre iYiYi, ou raccorder une autre antenne FM externe. Ne débranchez jamais l'antenne en tirant par le câble.
- CONNECTEUR FM ANTENNA:** Selon votre désir commuter sur Antenne FM interne ou Externe. Ceci n'a aucun effet sur la réception AM.
- RECORD OUT:** Vous pouvez raccorder votre iYiYi sur un enregistreur ou sur un système de sonorisation par l'intermédiaire de cette sortie à niveau fixe via un mini jack 3,5mm.
Note: Lorsque le niveau de sortie du iYiYi est sur 0, cette sortie est silencieuse.

Figure 9

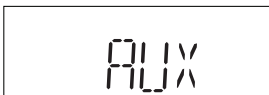

- AUX IN:** Pour écouter une autre source telle qu'un lecteur CD, un lecteur MP, un ordinateur ou la télévision, raccordez la sortie audio de cette source à cette entrée stéréo par l'intermédiaire d'un cordon équipé d'un mini jack stéréo 3,5 mm et commutez la « Source » sur Aux. Ceci ne met pas en fonction l'appareil connecté sur Aux. Vous devrez régler le niveau de sortie de votre source afin de la rendre compatible avec le niveau d'écoute de la radio.
- MIX IN:** Le signal raccordé sur cette entrée Mix in, se superpose à la source écoutée, que l'on écoute le Radio, le iPod ou la source Aux. Le volume doit être ajustée en sortie sur la source raccordée.

Français

- AC INPUT:** Enfoncez fermement le câble d'alimentation fourni avec votre iYiYi. Ne jamais débrancher ce câble en tirant le fil.
Note: Il est normal que l'arrière de l'appareil soit chaud pendant l'utilisation.
- EVENTS:** Ces événements permettent la diffusion des basses. L'obstruction affecterait la réponse en fréquences, ainsi que la ventilation interne de votre iYiYi.

Télécommande:

(pour la mettre en fonction, retirer la protection plastique du compartiment pile)

Certaines fonctions ne sont pas actives avec des versions de soft plus anciennes sur votre iPod. N'hésitez pas à faire une mise à jour sur www.apple.com/ipod/download/

Les fonctions de la face avant sont reprises sur la télécommande ainsi qu'une fonction « Mute » (Silence). Les autres commandes concernent l'iPod installé sur le support:

- ⏪ ⏩:** Pressez brièvement pour passer au morceau suivant ou précédent. Pressez et maintenez enfoncé pour une avance ou un retour rapide dans le morceau.
- ⏸:** Pressez pour mettre en route l'écoute, pressez à nouveau pour passer en pause.
- MENU:** Appuyez pour entrer dans le menu.
- SELECT:** Appuyez pour choisir la fonction en surbrillance.
- ^/∨ UP/DOWN:** Pour naviguer dans le menu.
- ALBUM NEXT/PREVIOUS:** Vous permet de passer à l'album suivant ou précédent.
- PLAYLIST NEXT/PREVIOUS:** Vous permet de passer à votre Playlist suivant ou précédente.

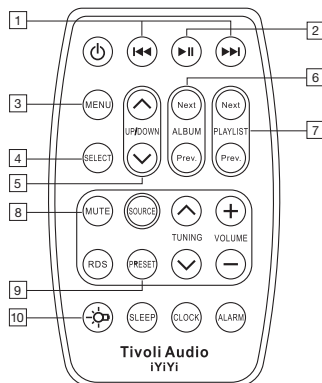
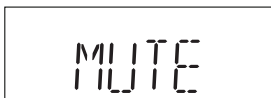

Figure 10



- MUTE:** Appuyez sur cette touche pour couper le son en sortie momentanément. Appuyez de nouveau sur Mute ou ajustez le volume pour rétablir l'écoute..
- PRESET:** Vous permet de faire défiler les stations en mémoire.
- ECLAIRAGE:** Appuyez pour activer l'éclairage temporaire de votre iPod.

Note: Les boutons Clock et Alarm de la télécommande permettent uniquement de visualiser l'heure ou d'activer le réveil. Ils ne permettent pas le réglage.

Pour remplacer la pile de votre télécommande, utiliser une CR 2025 ou équivalente.

Utilisation Du Réveil:

Figure 11



Figure 12



Figure 13

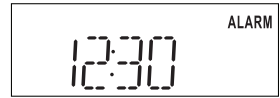

1. **RÉGLAGE DE L'HEURE DE RÉVEIL:** L'horloge doit être réglée avant d'utiliser la fonction Réveil. Une brève impulsion sur le bouton Alarm fera clignoter le mot « Alarm » dans l'afficheur. Maintenez enfoncé le bouton Set jusqu'à entendre le bip de confirmation du mode de réglage de l'heure de réveil. L'heure clignotera (fig.11). Utilisez le bouton « Tune » pour régler l'heure de réveil. Appuyez sur « Tune » puis réglez les minutes (fig.12), le réglage des minutes n'affectera pas celui de l'heure. Appuyez à nouveau sur le bouton « Tune » pour enregistrer les réglages (fig.13).
2. **ACTIVATION DU RÉVEIL:** Après avoir réglé l'heure du réveil, presser et maintenir appuyé le bouton "Alarm" jusqu'à entendre un beep et voir apparaître le mot "Alarm" dans l'afficheur. Quand le réveil est activé, il se déclenchera sur la dernière source utilisée et au niveau tel qu'il était avant coupure. Si le iYiYi était sur Aux, un bip se fera entendre quand le réveil se déclenchera. Le niveau sonore du bip n'est pas ajustable.
3. **POUR ACTIVER LE RÉVEIL POUR LE JOUR SUIVANT:** Une fois que le réveil s'est mis en fonction, appuyer sur « Alarm » pour l'activer pour le lendemain. « Off » et « Alarm » clignoteront dans l'afficheur, le iYiYi se mettra en « stand by » et l'heure s'affichera.

Français

Réception:

Les bâtiments construits en béton ou en métal ou comportant des structures en aluminium ont tendance à masquer la réception radiophonique. Certains appareils électriques et électroniques tels que les fours à micro ondes, les ordinateurs, les lecteurs CD, les climatiseurs peuvent également affecter la réception et générer des bruits parasites. Prenez conscience de cela et n'hésitez pas à rechercher la place idéale de réception.

Positionnement:

Le iYiYi est blindé magnétiquement et peut en conséquence être positionné à proximité d'un téléviseur ou d'un ordinateur, sans gêne pour ceux-ci. Placez le iYiYi sur une surface plane et stable. Veillez à ne pas avoir de câble dans le passage.

Entretien:

Ne jamais utiliser de produit ou de chiffon corrosif. Le revêtement, surtout le noir, sont très sensible aux produits de nettoyage. N'en utilisez aucun. Sachez d'autre part que le fonctionnement de l'afficheur peut être affecté par les températures extrêmes faibles ou élevées.

Garantie:

Tivoli Audio fabrique ses produits selon un standard de qualité élevé et nous avons pleine confiance dans les performances de nos produits. En conséquence, nous garantissons ces produits (pièces et main d'œuvre) contre tout vice caché, pendant un an à compter de la date d'achat au profit de l'acheteur originel. Cette garantie n'est pas transférable. Cette garantie ne couvre en aucun cas le produit iPod qui pourrait être utilisé avec l'appareil. Cette garantie ne couvre pas les dommages qui pourraient résulter d'une utilisation ou installation inappropriée, de la tentative de charge de piles alcaline, utilisation de d'accessoires non adaptés, de modifications, de tentative de réparation, de dégâts subis pendant le transport, de la perte, de la malveillance, d'accidents, de l'utilisation sur une mauvaise tension, de surtension, de la foudre ou de tout cas de force majeure, de l'usure normale, ou de l'utilisation commerciale. Merci de vous adresser à votre revendeur pour toute réparation. La preuve d'achat peut s'avérer indispensable. Ne tentez pas d'ouvrir le produit. Aucune pièce ne se trouve à l'intérieur et toute tentative de modification ou de réparation annulerait la garantie.

Tivoli Audio ne prendra pas en charge l'élimination de problèmes de réception, de bruits parasites externes, la perte de temps, la gêne, la non disponibilité du produit ainsi que tout problème résultant d'une mauvaise utilisation.

Si l'Etat ou le Pays où vous avez acheté cet appareil impose des droits complémentaires à la garantie, ceux-ci s'appliquent. Si l'Etat ou le Pays interdisent certaines limitations, ces limitations ne sauraient s'appliquer.

Si vous acquérez une extension de service ou de garantie, celle-ci incombe exclusivement au revendeur auprès de qui vous l'avez souscrite.

Vous pouvez valider votre garantie dans le 0 jours qui suivent votre achat sur le site www.tivoliaudio.com.

Caractéristiques:

Modèle:	Tivoli Audio iYiYi™
Type:	Radio stéréo AM/FM numérique équipée d'un support pour iPod
Haut-parleurs:	Haut-parleurs large bande de 7,62 cm
Gamme de réception:	FM: 87.5-108MHz AM: 520-1710kHz
Désaccentuation:	50uSec
Dimensions:	30cm W x 19cm H x 21cm D
Poids:	3kg

Ces spécifications peuvent être modifiées sans pré avis.

Tivoli Audio se réserve le droit de modifier ses produits sans notice préalable.

Tivoli Audio, le logo Tivoli Audio et iYiYi sont déposés et propriété de Tivoli Audio LLC.

iPod est une marque déposée de Apple Computer, Inc pour les Etats-Unis et le reste du monde.

Produits et design protégés par des brevets.



German

Tivoli Audio

Tom DeVesto gründete Tivoli Audio mit dem Ziel hochwertige, einfach bedienbare, aber zugleich erschwingliche Unterhaltungselektronik anzubieten. Während seiner langen Zusammenarbeit mit Herry Kloss gründete er unter anderem die Firma CAMBRIDGE SoundWorks. Als Geschäftsführer und Leiter der Entwicklungsabteilung seiner früheren Firma war DeVesto vor allem für die Fertigung der vielfach bestverkauften HiFi Anlagen und Multimedia Produkten verantwortlich. Zudem arbeitete er im Bereich Produktmanagement bei den Firmen ADVENT und Kloss Video

*Cambridge ist ein eingetragenes Warenzeichen von Creative Labs, Singapore.

iYiYi Bedienungsanleitung

Vielen Dank, dass Sie sich für ein Tivoli Audio Model iYiYi entschieden haben. Sie haben damit eine HiFi Anlage erworben, die einen AM/FM Receiver und eine Docking Station für den Apple iPod vereint. Wir sind der Meinung, dass das Model iYiYi eines der derzeit best klingenden Zubehörprodukte für den iPod ist. Um die gesamten Funktionen Ihres Radios kennen zu lernen, bitten wir Sie, sich einen Moment Zeit zu nehmen und diese Bedienungsanleitung genauestens zu lesen. Falls Sie weitere Fragen haben, wenden Sie sich an Ihren Händler oder Tivoli Audio. Wir wünschen Ihnen viel Freude mit Ihrem iYiYi.

Please save the carton and original packing should you ever need to ship your system, as shipping damage is not covered by the factory warranty.

On behalf of all of us, thank you for choosing Tivoli Audio and enjoy your new iYiYi sound system!

Lieferumfang neben dem iYiYi an sich:

- 1x Netzkabel
- 1x Fernbedienung
- 1x UKW / FM Antenne
- 7x universal Adapter für Docking Station

Bitte informieren Sie Ihren Händler oder Tivoli Audio direkt, wenn Sie Bestandteile des Lieferumfangs vermissen.

Erste Schritte:

1. Stecken Sie das Netzkabel zuerst am Gerät, dann in der Steckdose an.
2. Drücken Sie den ON /OFF Knopf, stecken die passende Adapterschale Ihres iPods in die Docking Station und wählen einen Titel an. Oder suchen Sie einen Radiosender und stellen die gewünschte Lautstärke ein.

Beachten Sie, dass das Gerät für ein Maximum an sauberer Basswiedergabe entwickelt wurde. Bitte schalten Sie den Equalizer am iPod aus, um Lautsprecher und Verstärker zu schonen. Zudem steuert die Lautstärkeinstellung am iPod nur die des Kopfhöreranschlusses, nicht jedoch die der Docking Station.

Funktionen auf der Frontseite:

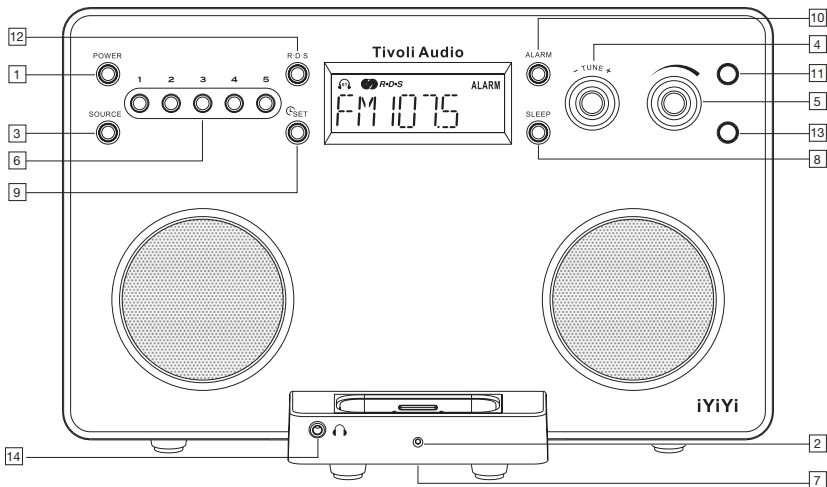

- 1. POWER:** Drücken Sie diese Taste, um das Gerät ein bzw. auszuschalten.
- 2. POWER LED:** Diese grüne Diode leuchtet immer sobald das Gerät eingeschaltet ist. Wenn das Gerät ein Signal von der Fernbedienung erhält, so blinkt es auf.

Abbildung 1



- 3. SOURCE BUTTON:** Drücken Sie hier, um die verschiedenen Eingänge zu aktivieren. Sie können zwischen AM bzw. FM oder auch iPOD und AUX wählen. (Siehe Abbildung 1)
- 4. - TUNE/+TUNE:** Drehen Sie den Knopf nach rechts, um AM / FM Radiosender im höheren Frequenzbereich zu suchen. Drehen Sie den Knopf nach links, um AM / FM Radiosender im unteren Frequenzbereich zu suchen. Wenn Sie einen empfangsstarken Radiosender gefunden haben, so wird Ihnen dies auf dem Display durch ein Kopfhörersymbol angezeigt. Um diesen zwischen zu speichern, drücken Sie diese Taste kurz. Diesen Drehknopf nutzen Sie in gleicher Weise, um Weckzeit und Uhrzeit einzustellen. Lesen Sie dazu mehr im Kapitel „Uhrzeit bzw. Weckzeit stellen“.

Abbildung 2



- 5. VOLUME:** Bei einem Rechtsdreh erhöhen Sie die Lautstärke. Bei einem Linksdreh wird die Lautstärke minimiert. Ihnen wird dies auf dem Display angezeigt. „30“ steht für Höchstlautstärke und „0“ für lautlos. (s. Abbildung 2)

German

Falls Sie die Wiedergabe unsauber wahrnehmen, so reduzieren Sie sofort die Lautstärke, um die Lautsprecher vor Beschädigen zu schützen. Da die unterschiedlichen Quellen in verschiedenen Lautstärken aufgenommen werden, müssen Sie die Lautstärke immer wieder neu anpassen. Beachten Sie, dass dieser Drehknopf ebenfalls die Lautstärke des Kopfhörerausgangs steuert.

Abbildung 3

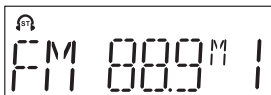

6. **PRESETS #1-5:** Wenn das Gerät im Radiomodus spielt, können Sie unter diesen 5 Vorwahltasten jeweils den gerade eingestellten Sender abspeichern. Die gewählte Vorwahltaste wird Ihnen im Display angezeigt. Die Speicherung wird Ihnen durch ein Tonsignal bestätigt. Nun können Sie diesen Sender durch drücken der jeweiligen Vorwahltaste, die Ihnen dann auf dem Display angezeigt wird, anwählen. Ihnen stehen je 5 Vorwahltasten im AM und 5 im FM Bereich zur Verfügung. Solt eine Vorwahltaste nicht belegt sein, so zeigt Ihnen das Display „empty“. Die Speicherung der Radiosenderfrequenzen unter den Vorwahltasten ist nur am Gerät nicht jedoch über die Fernbedienung möglich.
7. **DOCK:** Die universelle Docking Station kann durch die sieben mitgelieferten Adapter nahezu alle iPod aufnehmen. Nutzen Sie den jeweilig passenden Adapter für Ihren iPod. Weitere Adapter werden neuen und zukünftigen iPod Modellen beim Kauf des iPod beiliegen. Installieren Sie zunächst den Adapter in der Schale der Docking Station. Nutzen Sie die Docking Station niemals ohne Adapter, da sonst der Dock als auch der iPod Schaden nehmen. Wenn das Gerät eingeschaltet ist, und ein iPod angesteckt ist, so wird dieser ständig geladen. Es sei denn Sie haben den AM Empfang eingeschaltet. Hier kann der iPod nicht geladen werden, da dies die Empfangsqualität des Gerätes stark mindert. Um eine zu schnelle Aufladung des iPod zu vermeiden, bleibt der iPod im Ladezustand eingeschaltet. Ältere iPod Modelle als auch der Suhrfle können über ein 3,5mm Klinkenstecker am AUX IN Hilfeingang angesteckt werden.

Falls Sie Fragen zu Ihrem iPod haben, wenden Sie sich bitte an APLE direkt oder Ihren iPod Händler.

Match Bitte wählen Sie für die Docking Station den jeweils passenden Adapter für Ihren iPod heraus.

Dock Adapter No.	iPod Model
1	10/15/20 GB dünne Version
2	20 (dicke Version) 30,40 GB
3	iPOD mini 4 / 6GB
4	iPOD click wheel 20,30GB
5	iPOD click wheel 40GB
6	iPOD mit farbigem Display 20/30 GB
7	iPOD mit farbigem Display 40/60GB

Abbildung 4

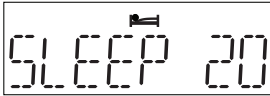

8. **SLEEP:** Drücken Sie diese Taste, um die Wiedergabe des AM bzw. FM Senders oder iPod Musik auf die kommenden 20min zu begrenzen. Dieses wird Ihnen auf de Display bestätigt. Nach dieser Zeit können Sie den Vorgang wieder aktivieren oder das Gerät normal über die POWER Taste einschalten. Um diese Funktion innerhalb der 20min auszuschalten, halten Sie diese Taste gedrückt bis die Anzeige auf dem Display umspringt und Sie zudem ein Tonsignal vernehmen. (s. Abbildung 4)

Abbildung 5



Abbildung 6



Abbildung 7

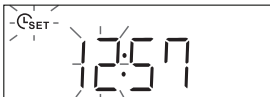
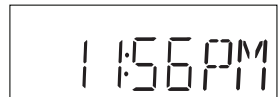

9. **TIME SET (Die Uhrzeit kann nicht im RDS Modus eingestellt werden):** Halten Sie diese Taste gedrückt, um die Uhrzeit zu stellen. Die Stundenanzeige beginnt nun an zu blinken. Drehen Sie den TUNE Drehknopf nach rechts um eine spätere Stunde einzustellen und nach links für eine frühere Stunde. Drücken Sie die TUNE Taste, um nun auf gleiche Art & Weise die Minuten einzustellen. Nicht US-Geräte verfügen über eine 24h Anzeige. Bestätigen Sie Ihre Eingabe durch Drücken der TIME SET Taste. Um sich später die Uhrzeit anzeigen zu lassen, betätigen Sie diese erneut.
Im RDS Modus drücken Sie Taste ebenfalls nur kurz. Sodann wird die Uhrzeit automatisch eingestellt.

10. **ALARM:** Nutzen Sie diese Taste, um den Alarm zu de- und aktivieren. .
11. **IR SENSOR:** Empfängt die Signale der Fernbedienung. Bitte nicht abdecken.

Abbildung 8

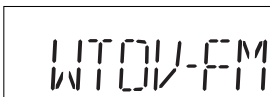

12. **RDS:** Drücken Sie diese Taste, um Zusatzinformationen des Senders über das Display abzurufen. Beachten Sie, dass nicht alles Sender RDS Signale ausstrahlen. Trotzdem wird Ihnen das Symbol auf dem Display angezeigt. Lesen Sie mehr unter „RDS“.
13. **LIGHT SENSOR:** Dieser Lichtsensor passt das Display an die die Raumhelligkeit an. Bitte nicht abdecken.
14. **HEADPHONE OUTPUT:** Über einen 3,5mm Klinkenstecker können Sie hier Ihren Kopfhörer anschließen. Sie können die Lautstärke über den „Volume Knob“ einstellen.

Funktionen auf der Rückseite:

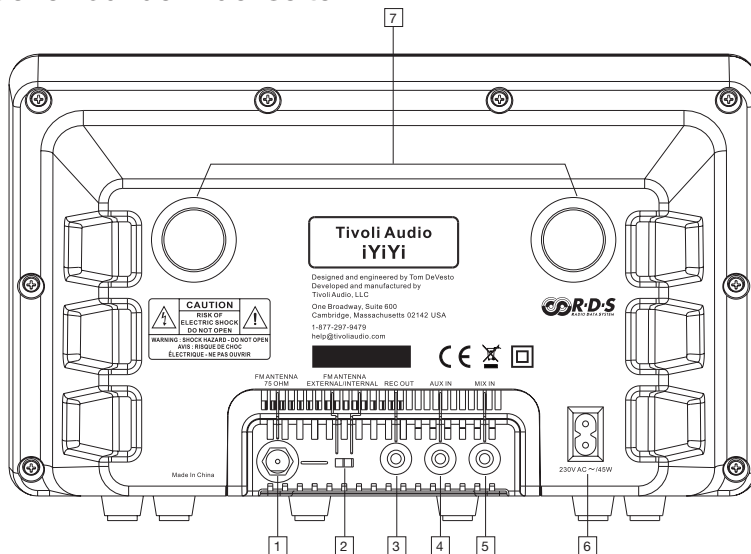

1. **FM ANTENNA JACK:** Das Gerät verfügt über eine interne Antenne. Mit der beiliegenden Wurfantenne können Sie den FM Empfang verbessern. Um die Wurfantenne an- bzw. anzustecken, fassen Sie diese immer am schwarzen Anschlussstück an.
2. **FM ANTENNA SWITCH:** Belassen Sie den Schalter auf „intern“, wenn die Wurfantenne oder Hausantenne nicht angeschlossen ist. Nutzen Sie eine externe Antenne, stellen Sie auf „extern“ um.
3. **RECORD OUT:** Hier können Sie ein Aufnahmegerät ebenfalls über den 3,5mm Klinkenstecker anschließen. Falls Sie einen Voll- o. Vorverstärker anschließen, arbeitet das Gerät als Stereotuner. Die integrierten Lautsprecher spielen je nach eingestellter Lautstärke weiter.

Abbildung 9



4. **AUX IN:** Über den Hilfeingang können Sie ein weiteres, externes Quellengerät, wie Ihren PC, Spielkonsole, usw. über einen 3,5mm Klinkenstecker anstecken. Um die Wiedergabe dieses Gerätes zu ermöglichen, müssen Sie die Quelle „AUX“ am Gerät wählen. Die Lautstärke muss unabhängig zur Radiowiedergabe eingestellt werden. Die Wahl dieser Quelle wird Ihnen wie in Abbildung 9 im Display angezeigt.
5. **MIX IN:** Über den Hilfeingang können Sie ein weiteres, externes Quellengerät, über einen 3,5mm Klinkenstecker anstecken. Wenn ein Signal in das Gerät eingespeist wird, so wird die Wiedergabe am Gerät für die Dauer des externen Signals ausgeblendet und anschließend wieder eingeblendet. Die Lautstärke dieses Signals muss von der externen Quelle aus eingestellt werden.

- AC INPUT:** Stecken Sie hier das mitgelieferte Netzkabel ein. Verdrehen Sie es nicht mit einer externen Antenne und ziehen Sie es, wenn Sie das Gerät umstellen immer am Stecker an sich jedoch nie am Kabel aus dem Gerät.
- BASS PORTS:** Diese Bassreflexöffnungen dienen der Wiedergabe tiefer Frequenzen und der Belüftung des Geräteinneren. Bitte decken Sie diese nicht zu.

Fernbedienung:

(Bitte ziehen Sie vor Nutzung die transparente Batterieabdeckung heraus)

Einige Fernbedienungsfunktionen Ihres iPod können durch eine alte iPod Software möglicherweise nicht funktionieren. Daher nutzen Sie bitte folgenden Pfad, um Ihren iPod zu updaten. www.apple.com/ipod/download/

Einige Funktionen der Fernbedienung sind identisch zu denen, die sich auf der Frontseite befinden. Daher erläutern wir Ihnen hier nur die zusätzlichen Funktionen:

- ⏮ ⏭:** Drücken Sie diese Taste kurz, um zum nächsten oder vorherigen Titel zu wechseln. Halten Sie Taste gedrückt, um sich innerhalb eines Titels hin – und her zu bewegen..
- ▶||:** Drücken Sie hier, um die Wiedergabe zu starten. Um diese zu unterbrechen drücken Sie die Taste erneut.
- MENU:** Drücken Sie diese Taste, um in das Menu zu gelangen.
- SELECT:** Drücken Sie diese Taste, um das jeweilige Menu zu wählen.
- ^/∨ UP/DOWN:** Nutzen Sie diese Tasten, um sich innerhalb des Menus zu bewegen.
- ALBUM NEXT/PREVIOUS:** Gehen Sie zum folgenden o. vorherigen Album.
- PLAYLIST NEXT/PREVIOUS:** Gehen Sie zur nächsten oder vorherigen Wiedergabeliste.



Abbildung 10



- MUTE:** Drücken Sie diese Taste um die Lautstärke auf ein Minimum zu reduzieren. Bei erneutem drücken, wird die Lautstärke wieder aktiviert.
 - PRESET:** Drücken Sie diese Taste, um zwischen Ihren gespeicherten AM oder FM Radiosendern zu wählen.
 - BACKLIGHT:** Drücken Sie diese Taste, um das Display Ihres iPod zu beleuchten
- Beachten Sie, dass die Taste für Uhrzeit und Weckzeit die Funktion nur aktivieren jedoch nicht

German

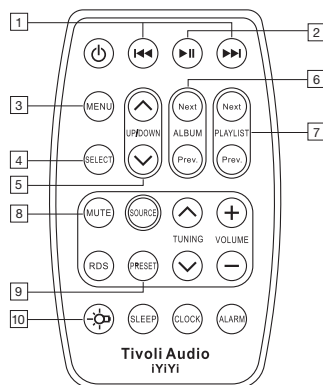
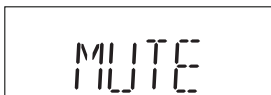
einstellen. Somit haben Sie nicht die Möglichkeit Weckzeit oder Uhrzeit über die Fernbedienung zu stellen.

Ersetzen Sie die 3V Lithiumbatterie der Fernbedienung mit der des gleichen Typs: CR 2025. Legen Sie die Batterie mit dem Pluszeichen nach oben ein.

Weckzeit Stellen:

Abbildung 11



Abbildung 12



Abbildung 13

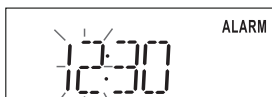

- 1. DIE WECKZEIT STELLEN:** (Um die Alarmzeit stellen zu können, müssen Sie vorher die Uhrzeit eingestellt haben.) Drücken Sie den ALARM Knopf. Halten Sie nun die SET Taste, bis die Stundenanzeige im Display zu blinken beginnt und Sie einen Signalton vernehmen. Durch drehen des TUNE Knopfes können Sie nun Ihre Weckstunde einstellen. Wenn Sie diese gewählt haben, so drücken Sie die TUNE Taste erneut und stellen auf gleiche Art & Weise die Weckminuten ein. Drücken Sie die TUNE Taste zum dritten Mal, um Ihre Eingaben zu bestätigen. Um den Weckzeit zur Wiederholung abzurufen, drücken Sie kurz die Alarmtaste.
- 2. DEN WECKER AKTIVIEREN:** Nachdem Sie die Alarmzeit eingestellt haben, halten Sie den Alarmknopf gedrückt bis auf dem Displays ALARM erscheint und Sie einen Signalton vernehmen. Wenn der Alarm beginnt, so spielt das iYiYi in der Lautstärke und jene Quelle ab, die eingestellt war bevor das Gerät ausgeschaltet wurde. Wurde das iYiYi zuletzt im AUX Modus genutzt, so weckt das Gerät mit Piepton. Die Lautstärke dieses Pieptons ist nicht einstellbar.
- 3. WECKER FÜR DEN NÄCHSTEN TAG AKTIVIEREN:** Nachdem der Alarm deaktiviert wurde, drücken Sie die ALARM Taste erneut. Das Gerät schaltet sich nun ab, zeigt Ihnen jedoch im Display, dass der Alarm für den kommenden Tag eingeschaltet wurde.

Empfang/RDS:

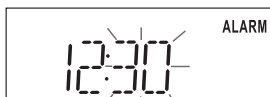
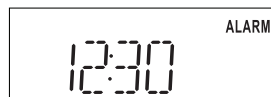
Die interne FM Antenne sorgt für guten Empfang. Sie können diesen oftmals durch die beigelegte Antenne verbessern. Ziehen Sie diese komplett aus und wickeln Sie diese nicht um andere Kabel! Bringen Sie die Antenne in die Nähe eines Fensters oder einer Außenwand, da dort besserer Empfang zu erwarten ist. Eine Außenantenne verspricht die besten Empfangsleistungen. Oder der Anschluss an eine Hausantenne oder Kabelantenne über einen 75Ohm Stecker ist empfehlenswert. Befragen Sie hierzu Ihren Rundfunkanbieter. Wenn Sie eine externe Antenne nutzen, vergewissern Sie sich, dass Sie diese Einstellung auf der Rückseite des Gerätes gewählt haben. Diese Schaltung hat keinen Einfluss auf den AM Empfang. Halten Sie das Netzkabel von der Antenne fern. Das Radio Data System (RDS) überträgt neben dem FM Signal Zusatzinformationen. Wenn dieses Signal ausgestrahlt wird, so können Sie dies im Displays lesen. Teilweise ist das Signal so schwach, dass entweder kein RDS Signal empfangen werden kann oder nur sehr kleinteilig / fehlerhaft dargestellt werden kann. Dies ist somit kein Sachmangel des Gerätes. Wir empfehlen Ihnen die Installation an verschiedenen Orten durchzuführen, um höhere Sendestärken zu erkennen. RDS wird zudem nur bei FM Signalen ausgestrahlt. Bitte bedenken Sie, dass Stahlbetonbauten einen guten Empfang nahezu verhindern. Eingeschaltete Haushaltsgeräte, Heizdecken und Computer haben ebenfalls Einfluss auf die Empfangsqualität bzw. rufen sogar Störgeräusche hervor. Falls Sie dies feststellen, so stellen Sie das Gerät an einen anderen Platz und stecken Sie das Netzkabel in eine andere Steckdose. Metallische Oberflächen können den AM Empfang negativ beeinflussen.

Aufstellung:

Place the unit on a solid, flat, stable surface. The system is shielded and may be used in close
Stellen Sie das Gerät auf eine ebene, saubere Fläche, die das Gewicht des Gerätes aushalten kann. Verdecken Sie nicht die rückseitig angebrachten Lüftungseinlässe und Bassreflexöffnungen. Wenn Sie das Gerät in einer Ecke oder Holzkasten aufstellen, so kann der Bass möglicherweise zu voluminös tönen.

Das Gerät ist magnetisch geschirmt und kann somit auch nah bei einem Fernseher oder PC Monitor platziert werden. Beachten Sie, dass warme und kalte Raumtemperaturen die Leistung des LCD Display beeinflussen.

Reinigung:

Bevor Sie das Gerät reinigen, ziehen Sie bitte zu Ihrer eigenen Sicherheit den Netzstecker. Säubern Sie das Gehäuse mit einem weichen Tuch, dass das lackierte Gehäuse nicht zerkratzt. Verwenden Sie niemals chemische Reiniger oder harte Bürsten!

Limited Warranty:

Tivoli Audio Produkte erfüllen einen hohen qualitativen Standard. Wir sind sicher, dass wir auch Sie mit dem Produkt überzeugen können. Sollten Sie trotzdem einen Sachmangel feststellen, ist dieser durch die 24monatige Gewährleistungsfrist ab Kaufdatum abgedeckt. Bitte heben Sie daher Ihren Kaufbeleg auf. Die Garantie ist bei Weiterverkauf nicht übertragbar.

Diese Gewährleistung deckt nicht die Schäden von unsachgemäßer Aufstellung und/oder Behandlung. Schlechte Empfangsleistungen, Diebstahl und auch Schäden durch Naturkatastrophen sind vom Garantieanspruch ausgenommen. Zudem sind alle Geräte von einer Gewährleistungsfrist ausgeschlossen, an denen nicht professionelle Reparaturen und Modifikationen vorgenommen wurden. Das Gerät wurde ausschließlich für den Privatgebrauch entwickelt.

Um Gewährleistungsansprüche geltend zu machen, wenden Sie sich bitte mit dem Kaufbeleg zuerst an Ihren Händler oder Tivoli Audio direkt.

Bitte schrauben Sie das Gerät niemals auf. Es befinden sich keine Serviceteile im Inneren, die durch Sie ausgetauscht werden müssten. Wenn Sie das Gerät aufschrauben, gehen die umfassenden Garantieansprüche verloren.

Falls Sie einen weiterführenden Service oder eine Garantieverlängerung mit Ihrem Händler abgestimmt haben, so ist dies eine Vereinbarung zwischen Ihnen und Ihrem Händler. Der Hersteller bzw. der Importeur sind davon ausgeschlossen.

Falls Sie Fragen zu den Garantieleistungen haben, wenden Sie sich bitte an: www.tivoli-audio.com.

Specifications:

Model:	Tivoli Audio iYiYi™
Typ:	AM / FM Weckradio mit iPod Docking Station
Lautsprecher:	magnetisch abgeschirmte Breitbandlautsprecher 2x7,62cm
Frequenzbereiche:	FM: 87,5 – 108 MHz AM: 520 - 1710KHz
De – Emphase:	75uSec UL/50uSec CE
Maße:	LxBxH – 303x190x207mm
Gewicht:	3.0kg

Der Hersteller behält sich technische Änderungen ohne Ankündigung vor.
Tivoli Audio, das Tivoli Audio Logo und der Modelname iYiYi sind eingetragene
Warenzeichen der Firma Tivoli Audio, LLC.
Andere hier genannte Firmennamen sind eingetragene Warenzeichen der entsprechenden Firmen.



Istruzioni Per iYiYi

Grazie per aver scelto il Tivoli Audio iYiYi, un sistema audio dotato di radio FM/AM e dock universale per iPod. Crediamo sia uno dei migliori sistemi audio stereo "Made for iPod" che si possa oggi acquistare.

Per poter sfruttare appieno le notevoli capacità di questo apparecchio, la preghiamo di prendere visione delle istruzioni d'uso presenti in questo manuale. Per qualsiasi ulteriore informazione al riguardo, la invitiamo a rivolgersi al suo rivenditore Tivoli Audio di fiducia.

Abbia la precauzione di custodire l'imballaggio originale, esso è necessario per qualsiasi, eventuale spedizione dell'apparecchio. I danni occorrenti durante il trasporto con un imballo diverso dall'originale non sono coperti da garanzia.

Contenuto dell'imballo:

- 1 telecomando, con batteria installata
- 1 antenna FM esterna
- 7 adattatori universali per dock
- 1 cordone di alimentazione

Nel caso manchi qualcosa di ciò che è nell'elenco, non esiti a contattare il suo rivenditore Tivoli Audio.

Per Cominciare:

1. Inserire correttamente il cordone di alimentazione nella presa sul pannello posteriore dell'apparecchio. Inserire la spina ad una presa di rete a muro.
2. Premere il pulsante "POWER" per accendere l'apparecchio. Per ascoltare, inserire il dock adattato al suo iPod, o ruoti la manopola di sintonia sulla sua radio preferita. Ora può regolare il volume a suo piacimento.

Nota 1: Le basse frequenze richiedono un pesante impegno agli altoparlanti e all'amplificatore. L'iYiYi è stato progettato per riprodurre la massima quantità di basse frequenze in relazione alle sue dimensioni e alla sua potenza. Pertanto raccomandiamo, per ottenere le prestazioni migliori, di impostare su "OFF" (disattivo) il comando dell'equalizzazione presente sull'iPod.

Nota 2: Il controllo del volume dell'iPod può gestire solo l'audio per l'ascolto in cuffia. Non influisce, quindi, su quello dell'iYiYi, dotato di un suo comando del volume autonomo.

Guida Alle Funzioni: (Pannello Frontale – Significato E Uso Dei Comandi)

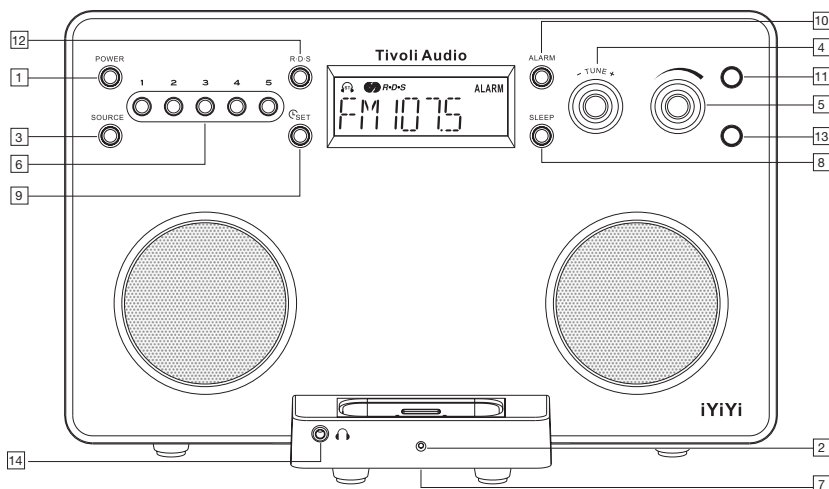

- 1. POWER (Pulsante di accensione):** Premendo questo pulsante si accende o spegne l'apparecchio.
- 2. SPIA DI ACCENSIONE:** Si illumina di verde quando l'apparecchio viene acceso. La luce diviene più brillante durante la ricezione di segnali dal telecomando.

Figura 1



- 3. SOURCE (Pulsante per la sorgente):** Seleziona la fonte sonora da cui ascoltare. Premere per passare da una all'altra. La sequenza è: "FM", "AM", "iPod" (fig.1), e "AUX".
- 4. – TUNE + (Manopola per la sintonia):** Ruotando in senso orario (verso destra) si sale nella gamma di frequenze FM/AM, ruotando verso sinistra si scende. Quando il sintonizzatore capta una stazione radio FM che trasmette in stereo, sul display appare l'icona di una cuffia con la scritta "ST". Spingere il tasto e tenerlo premuto per qualche secondo. La stazione radio è stata memorizzata. Rilasciare il tasto e procedere nella ricerca della prossima emittente. Usando contemporaneamente i tasti "TIME SET" e "ALARM", questa impostazione può essere impiegata anche per regolare l'orario e la sveglia.

Figura 2



5. **MANOPOLA PER IL VOLUME:** ruotando la manopola a destra (senso orario) si aumenta il volume; a sinistra si diminuisce. Il livello del volume è mostrato sul display ogni volta si utilizzi la manopola per regolarlo (fig.2). La gamma del livello va da 0 (nessun suono), a 30 (massimo livello d'uscita). Se alzando il volume il suono giungesse distorto, ridurre immediatamente il livello per evitare che si possano danneggiare gli altoparlanti. Nella commutazione tra radio e iPod, il livello del volume può differire sensibilmente. Consigliamo di abbassare il volume e quindi regolarlo nuovamente.

Nota: Questa manopola controlla anche il volume per la cuffia.

Figura 3



6. **PRESELEZIONE STAZIONI RADIO 1-5:** per preselezionare (tenere memorizzata un'emittente e poterla richiamare all'istante) una stazione radio AM o FM, selezionare AM o FM come sorgente. Selezionare la stazione desiderata, quindi tenere premuto uno dei pulsanti da 1 a 5. Il led sopra il numero del tasto premuto s'illumina, seguito da un "bip" a conferma dell'avvenuta memorizzazione. Per richiamare all'ascolto la stazione appena memorizzata sarà sufficiente premere nuovamente il tasto di preselezione assegnato. Contemporaneamente, il display mostrerà – a destra della frequenza radio - una "m" ("memorizzata") seguita dal numero di preselezione. C'è la possibilità di preselezionare 5 emittenti FM e 5 AM. Se si preme un tasto di preset non utilizzato, sul display comparirà la scritta "EMPTY" (VUOTO). La preselezione può essere effettuata solo tramite l'apposita manopola e non via telecomando.
7. **DOCK (Base per iPod):** questa base è universale ed accetta pertanto tutti i tipi di connessione iPod. Sono dati a corredo 7 tipi di adattatore, singolarmente numerati. Prima di inserire nella base l'adattatore, si consiglia di utilizzare la tabella dei modelli iPod per determinare la versione idonea. I modelli di iPod più recenti sono corredati di un loro adattatore, naturalmente compatibile con il dock dell'iYiYi. Mai tentare di inserire l'iPod senza l'adattatore idoneo; questa operazione può danneggiare i connettori. Quando l'iPod è inserito nel dock, esso è alimentato dall'apparecchio, a prescindere dalla sorgente che si ascolti, ad eccezione della modalità AM, al fine di non pregiudicare la ricezione di questa banda radiofonica.

L'iPod Shuffle, i modelli iPod più vecchi, o altri lettori MP3 non provvisti di connessione per dock possono comunque essere utilizzati collegandoli, con un cavo audio dotato di connettore mini-jack stereo (non in dotazione), dall'uscita per cuffia del lettore all'ingresso AUX dell'iYiYi.

Per qualsiasi interrogativo sull'uso dell'iPod, contattare direttamente l'Apple Computer Italia, oppure punto vendita dove si è acquistato.

Per trovare il corretto abbinamento tra il proprio iPod e uno degli adattatori a corredo, consultare la tabella di seguito. Ogni adattatore riporta sul retro il numero indicato sulla tabella.

Adattatore Dock N°	Modello iPod
1	10, 15, 20 (Versione Sottile) GB
2	20, 30, 40 GB
3	iPod mini, 4, 6 GB
4	iPod (Click Wheel) 20, 30 GB
5	iPod (Click Wheel) 40 GB
6	iPod (Schermo a Colori) 20, 30 GB
7	iPod (Schermo a Colori) 40, 60 GB

Figura 4



8. **SLEEP (Timer):** Con questa funzione ci si può addormentare ascoltando la trasmissione radio o il programma musicale preferiti. Selezionare la sorgente che si vuole ascoltare (iPod, AM, FM), quindi tenere premuto il pulsante per più di 1.5 secondi. Un "bip" segnerà l'avvenuta impostazione. A partire da quel momento sul display apparirà un'icona a forma di letto accanto al numero "20", ad indicare i minuti restanti prima dell'autospegnimento dell'apparecchio. Esaurito il tempo, sul display tornerà a comparire l'orologio. Se si desidera, si può prolungare l'ascolto per ulteriori 20 minuti premendo di nuovo il pulsante "SLEEP". Al contrario, se si vuole interrompere anzitempo la riproduzione, tenere premuto per qualche istante il tasto "SLEEP". La scritta "SLEEP" scomparirà dal display, mentre un segnale acustico darà conferma del comando.

Figura 5



Figura 6



Figura 7

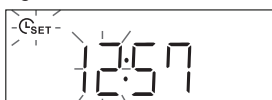
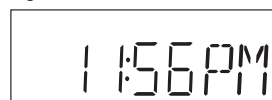

9. **SET (Impostazione ora):** Questa funzione non può essere impostata se il servizio radio RDS è attivo. Tenere premuto il tasto apposito per procedere alla regolazione. Un "bip" avvisa che è possibile accedere all'impostazioni dell'orario. La prima regolazione riguarda l'ora, che apparirà lampeggiante sul display (figure 5, 6, 7). Per far scorrere i numeri sul display, ruotare la manopola della sintonia ("TUNE"). Per fissare l'ora, premere la manopola, quindi saranno i minuti a lampeggiare. Procedere come in precedenza. Nota bene: l'impostazione dell'ora non influisce su quella dei minuti e viceversa. Una volta regolato l'orologio, premere nuovamente il tasto per un istante per verificare l'avvenuta impostazione. Alcune emittenti radio FM con RDS (Radio Data System) trasmettono, nel flusso dei dati, anche il segnale orario. E' pertanto possibile, laddove questa possibilità esista, regolare automaticamente l'orologio: individuata l'emittente FM con RDS dotato di segnale orario, premere brevemente il tasto "SET". L'icona dell'orologio lampeggerà per qualche istante sul display, rimanendo fissa ad avvenuta impostazione.

10. **ALARM (Sveglia):** Questo tasto, integrato con “SET” e la manopola di sintonia, consente di impostare/attivare la funzione “SVEGLIA”. Per saperne di più, vedi la sezione “USO DELLA SVEGLIA”.
11. **SENSORE INFRAROSSI:** Riceve i segnali ad infrarossi provenienti dal telecomando. Non ostruire l’accesso.

Figura 8



12. **RDS (Radio Data System):** Premendo brevemente il tasto compariranno sul display i test informativi provenienti dalle stazioni FM operanti con questo servizio (Figura 8).
Nota: non tutte le emittenti FM trasmettono con l’RDS. Il logo RDS è presente sul display a prescindere dalla presenza, o meno, di un flusso RDS. Per ometterlo dal display, premere nuovamente il tasto “RDS”. Il servizio RDS non è attivo sulla banda AM. Per saperne di più, vedi capitolo “RDS”.
13. **SENSORE LUMINOSITA':** E’ il sensore per la luminosità ambiente. Avverte la quantità di luce presente e adegua automaticamente la brillantezza del display. **Non ostruire questo sensore.**
14. **USCITA CUFFIA: E’ collocata sul frontale del dock.** Per ascoltare in cuffia (non a corredo), collegarsi a questa presa con un mini-jack stereo da 1/8”. Al momento dell’inserimento gli altoparlanti saranno automaticamente esclusi. Il volume della cuffia è regolato dalla manopola apposta sul pannello frontale.

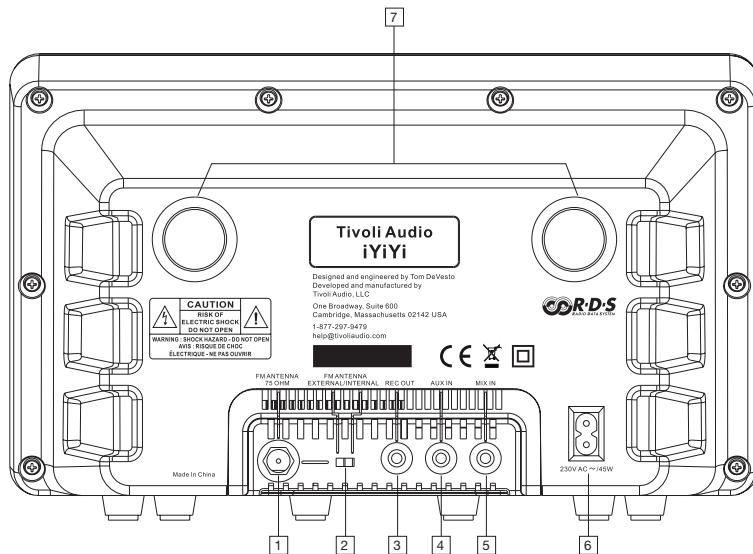

Guida Alle Funzioni (Pannello Posteriore):

- FM ANTENNA 75 OHM (Connessione per l'antenna fm):** L'iYiYi ha un'antenna FM incorporata, Per migliorare la ricezione, utilizzare questa connessione collegandoci l'antenna esterna data a corredo. Quando si decide di scollegarla, mai tirarla via per il cavo, ma afferrare saldamente e sfilare il connettore nero. Per saperne di più, vedi "RICEZIONE".
- FM ANTENNA EXTERNAL/INTERNAL (Selettore antenna FM):** Switch between the internal FM antenna and one that you have connected to the external FM antenna jack. This switch has no effect on AM reception.
- RECORD OUT (Uscita per 1 registratore):** Tramite questa uscita è possibile registrare, nella modalità che si preferisce, qualsiasi sorgente sia attiva sull'iYiYi. Per collegarsi all'uscita è necessario disporre di un cavo con terminazione mini-jack stereo da 1/8". Il livello di uscita è fisso. Per collegarsi ad un registratore hi-fi, dotato di connessioni RCA stereo destro+sinistro, può essere richiesto un adattatore RCA/mini-jack. Nota: il livello del segnale in uscita diretto al registratore esterno è regolato dalla manopola del volume dell'iYiYi. Pertanto, una volta regolato il livello idoneo per realizzare una buona registrazione, non cambiare più la posizione della manopola del volume fino ad avvenuta registrazione.

Figura 9



- AUX IN (Ingresso ausiliario):** Per ascoltare attraverso l'iYiYi una sorgente esterna come un lettore CD, un TV, un computer, connettere l'uscita (out) di uno di questi dispositivi, all'ingresso siglato "AUX IN", quindi premere il tasto "SOURCE" fino a che "AUX IN" sia apparso sul display.

Note: l'ingresso "AUX IN" accetta solo connettori mini-jack maschi stereo. L'apparecchio da collegare potrebbe, invece, avere uno standard diverso (tipo RCA stereo L+R). Una volta verificato questo, si può acquistare un cavo audio con le terminazioni idonee o ripiegare su un adattatore. Anche se collegato all'iYiYi, l'apparecchio va acceso per suo conto. Ricordarsi che l'audio proveniente dalla sorgente esterna può produrre un livello acustico anche sensibilmente diverso rispetto quello dell'iPod o della radio.

5. **MIX IN (Ingresso miscelato):** Questo ingresso consente di miscelare il segnale della sorgente ad esso connessa con una qualsiasi di quelle disponibili (RADIO, iPod, AUX IN).

Note: l'ingresso "MIX IN" accetta solo connettori mini-jack maschio stereo. L'apparecchio da collegare potrebbe, invece, avere uno standard diverso (tipo RCA stereo L+R). Una volta verificato questo, si può acquistare un cavo audio con le terminazioni idonee o ripiegare su un adattatore. Anche se collegato all'iYiYi, l'apparecchio va acceso per suo conto. Ricordarsi che l'audio proveniente dalla sorgente esterna può produrre un livello acustico anche sensibilmente diverso rispetto quello dell'iPod o della radio.

6. **CONNESSIONE PER IL CAVO DI ALIMENTAZIONE:** E' la presa per il cordone di alimentazione. Prima di collegare la spina alla presa di corrente a muro, inserire accuratamente il cordone di alimentazione. Non estrarre mai la spina tirando il cordone, ma sempre prendendo saldamente il corpo della spina. Non avvolgere il cavo su sé stesso e tenerlo lontano dai cavi audio e da quello dell'antenna. Può altrimenti produrre rumore e disturbi.

7. **CONDOTTI PER I BASSI:** Questi condotti contribuiscono a potenziare l'emissione della gamma bassa. Non ostruire; in caso contrario si ridurrà la qualità del suono e si impedisce la ventilazione interna dell'apparecchio.

Telecomando (per usarlo, rimuovere la linguetta di protezione nel vano batterie):

Talune funzioni possono non essere compatibili con il software presente negli iPod di vecchia generazione. Per aggiornarlo: www.apple.com/ipod/download/

Le funzioni presenti sul pannello frontale dell'iYiYi sono replicate sul suo telecomando, con l'aggiunta del comando "MUTE", che azzerà l'audio. Gli altri pulsanti sono relativi alla gestione dell'iPod, quando esso sia inserito nel dock dedicato.

1. **◀▶:** Premere per avanzare o retrocedere di una traccia. Tenere premuto più a lungo per avanzare o retrocedere velocemente all'interno della traccia.
2. **▶||:** Premere per attivare la riproduzione; premendo nuovamente si attiva la funzione di pausa. Premendo ancora, la riproduzione riprenderà normalmente.
3. **MENU:** Premendo questo pulsante si accede al menu principale.
4. **SELECT:** Premendo questo tasto si evidenzia l'opzione attivabile, o meno, nel menu.
5. **^/∨ UP/DOWN:** Con questo comando è possibile muoversi all'interno delle voci del menu.
6. **ALBUM NEXT/PREVIOUS:** Si procede alla riproduzione del seguente album (NEXT), o si torna al precedente (PREVIOUS).

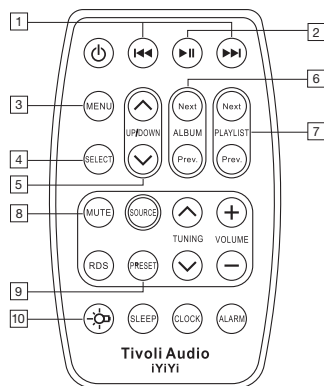

7. **PLAYLIST NEXT/PREVIOUS:** Si procede alla riproduzione della seguente selezione (NEXT), o si torna al precedente (PREVIOUS).

Figura 10

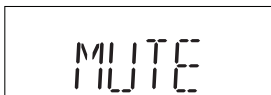

8. **MUTE (Silenziamento):** Premendo si annulla l'audio di tutte le sorgenti. La funzione è segnalata sul display fino alla sua disattivazione o alla regolazione del volume.
9. **PRESET (Preselezione radio):** E' possibile visualizzare in sequenza quali emittenti radiofoniche sono state preselezionate (messe in memoria numerata). Sono disponibili 5 preselezioni per la banda FM e 5 per quella AM. Non è possibile attivare preselezioni da telecomando, ma solo da pannello.
10. **BACKLIGHT (Retroilluminazione):** Questa icona sta ad indicare la possibilità di attivare la retroilluminazione dello schermo dell'iPod.

Note: i pulsanti relativi alle funzioni "CLOCK" e "ALARM" presenti sul telecomando consentono esclusivamente di poter visualizzare l'ora sul display o regolare l'orario per la sveglia. Non è possibile, inoltre, impostare l'ora esatta.

Quando arriva il momento di sostituire le batterie del telecomando, è consigliato acquistarne di marca conosciuta, da 3V al litio, compatibili con il modello CR2025. Inserire la batteria con il polo positivo (+) rivolto verso il basso del telecomando.

Impostazione Sveglia:

Figura 11



Figura 12



Figura 13

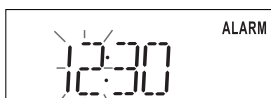

- IMPOSTARE L'ORARIO DI SVEGLIA:** Prima di procedere ad impostare l'orario di sveglia, assicurarsi che sia stata regolata l'ora esatta. Premere per un istante il tasto "ALARM". L'icona "ALARM" lampeggerà sul display. Quindi, tenere premuto il pulsante per la regolazione dell'orologio, fino a che un "bip" non segnali di poter procedere all'impostazione dell'ora, azione evidenziata anche dal display (figura 11). A questo punto, ruotare la manopola della sintonia (TUNE). A destra si procede in avanti, a sinistra indietro. Selezionata l'ora, premere la manopola per memorizzarla. La stessa procedura vale per l'impostazione dei minuti (figura 12). La regolazione dell'ora non interferisce in quella dei minuti e viceversa. Selezionati anche i minuti, si preme di nuovo la manopola per memorizzare l'orario. Per verificare che l'impostazione sia attiva, premere brevemente il tasto "ALARM" e controllare sul display l'esattezza dell'ora. L'icona "ALARM" lampeggerà quando sarà visualizzato l'orario di sveglia.
- IMPOSTARE LA SVEGLIA:** Dopo aver impostato l'orario di sveglia, tenere premuto il pulsante fino all'emissione di un segnale acustico e della comparsa sul display della parola "alarm". Quando si imposta la sveglia, raggiunto l'orario prestabilito si attiva l'ultima sorgente selezionata ed il livello di volume fissato al momento dello spegnimento. Se lo iYiYi è stato usato, prima di spegnerlo, con una sorgente esterna (auxiliary mode), al momento dell'attivazione

della sveglia si udirà un segnale acustico. Il livello del volume di questo segnale non può essere variato.

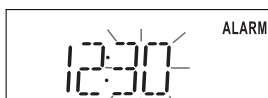
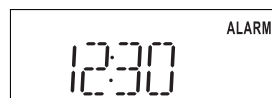
- 3. REIMPOSTARE LA SVEGLIA PER IL GIORNO DOPO:** dopo l'attivazione del segnale di sveglia, premere "ALARM" per reimpostarlo per il giorno seguente. "OFF" e "ALARM" lampeggeranno sul display, l'apparecchio si spegnerà e sul display sarà visualizzato l'orario corrente.

Ricezione:

L'antenna interna è progettata per fornire una buona ricezione. Usando l'antenna esterna (a corredo) la ricezione può ulteriormente migliorare. In questo caso, assicurarsi che l'apposito interruttore sul retro dell'apparecchio stia su "EXTERNAL". Si raccomanda di tenere distanti i cavi di alimentazione, o di segnale da quello dell'antenna.

Collocare l'antenna esterna vicino ad una finestra o su un muro esterno per ottenere i migliori risultati. Un ulteriore miglioramento della ricezione può essere raggiunto impiegando un'antenna per esterni, o, in alternativa collegare il cavo dell'antenna TV da 75 ohm all'ingresso "EXTERNAL" dell'apparecchio.

Edifici costruiti in cemento armato, acciaio, con pannelli in alluminio, sono ostili ad una buona ricezione. Elettrodomestici, termocoperte, computers ed altri apparati elettronici possono affliggere in modalità diverse la ricezione, inducendo rumore o interferenze. Se si dovessero manifestare queste difficoltà, si consiglia di allontanare l'iYiYi dalle fonti di disturbo e/o provare a collegarlo ad una presa di rete dove non sono presenti altri dispositivi elettronici. Le superfici metalliche possono disturbare la ricezione di segnali AM.

Il Radio Data System (RDS) trasmette testi informativi assieme all'emissione audio. Non tutte le stazioni radio operano con l'RDS, pertanto questa segnalazione può essere assente. Laddove il segnale trasmesso fosse troppo debole, il testo RDS può non apparire, o essere confuso e parziale. In tal caso è consigliato ricercare una posizione migliore per l'antenna FM.

Nota: il contenuto RDS è determinato dal segnale emesso da ogni singola stazione FM, pertanto se i dati saranno mostrati in modo non corretto, ciò non si deve ad un malfunzionamento dell'apparecchio. Ci sono anche delle limitazioni per il tipo di caratteri che possono essere illustrati. Quindi può normalmente accadere che ci siano degli spazi vuoti tra i caratteri, o che questi siano di tipo differente laddove non è possibile riprodurre uno specifico tipo di carattere di testo.

Collocazione:

Collocare l'apparecchio su una superficie piana e stabile. L'iYiYi è magneticamente schermato e può quindi essere collocato vicino ad un computer o ad un monitor TV. Inserendo l'iYiYi in una libreria chiusa o ad angolo, oppure tenendolo accostato al muro o ad altre superfici piane, fate attenzione a non ostacolare il funzionamento dei condotti per le basse frequenze poste sul retro dell'apparecchio. Ciò potrebbe produrre uno scadimento della qualità sonora e l'impossibilità di raffreddare l'interno dell'apparato.

Nota: il display a cristalli liquidi (LCD) è sensibile alle temperature estreme.

Pulizia:

Per motivi di sicurezza, assicurarsi di aver scollegato dalla rete elettrica l'iYiYi prima di procedere alla pulizia. Mai usare abrasivi o solventi. La finitura laccata è vulnerabile ai graffi, soprattutto quella nera. Pertanto porre la massima attenzione durante le operazioni di pulizia.

Specifiche Tecniche:

Modello:	Tivoli Audio iYiYi™
Tipo:	High-Fidelity Stereo System per iPod
Altoparlanti:	2 gamma intera da 7.62 cm, schermati magneticamente
Bande Radio:	FM: 87.5-108MHz AM: 520-1710kHz
De-Enfasi:	75µSec UL/50µSec CE
Dimensioni:	303 x 190 x 207 cm (lxhxp)
Peso:	3kg



This manual was written by Peter Skiera and cannot be reproduced in whole or in part without the permission of Tivoli Audio. Tivoli Audio shall not be held liable for operational, technical, or editorial errors/omissions.

For more information about other exciting products from Tivoli Audio, please visit our website or contact us directly:

Tivoli Audio
Seaport Center
70 Fargo Street, Suite 900
Boston, MA 02210

Tel: 877-297-9479
www.tivoliaudio.com

Free Manuals Download Website

<http://myh66.com>

<http://usermanuals.us>

<http://www.somanuals.com>

<http://www.4manuals.cc>

<http://www.manual-lib.com>

<http://www.404manual.com>

<http://www.luxmanual.com>

<http://aubethermostatmanual.com>

Golf course search by state

<http://golfingnear.com>

Email search by domain

<http://emailbydomain.com>

Auto manuals search

<http://auto.somanuals.com>

TV manuals search

<http://tv.somanuals.com>