



ANTWOORDAPPARAAT  
REPONDEUR AUTOMATIQUE  
ANSWERING MACHINE  
ANRUFBEANTWORTER

Gebruiksaanwijzing - Mode d'emploi - Operating Guide - Bedienungsanleitung



**TOPCOM** Agia



N

Beste klant,

Gefeliciteerd met de aankoop van uw AGIA antwoordapparaat.

Gelieve eerst deze gebruiksaanwijzing aandachtig door te nemen en uw toestel dan pas op het net aan te sluiten.

Wij wensen u alvast veel plezier met uw AGIA!

Met vriendelijke groeten,

TOPCOM

E

Dear customer

Congratulations on having bought the AGIA answering machine.

Before installing your answering machine please read this operating guide carefully.

We hope your AGIA will largely come up to your expectations!

Kind greetings,

TOPCOM

F

Cher client,

Nous vous félicitons de l'achat de votre répondeur automatique AGIA.

Veillez d'abord lire attentivement ce mode d'emploi avant la mise en service de votre appareil.

Le répondeur AGIA vous procurera entière satisfaction!

Meilleures salutations.

TOPCOM

D

Lieber Kunde, liebe Kundin,

Wir möchten Ihnen erstmal gratulieren zum Kauf Ihres AGIA Anrufbeantworters.

Lesen Sie bitte diese Betriebsanleitung genau durch bevor Sie das Gerät anschließen.

Wir wünschen Ihnen noch viel Vergnügen mit Ihrem AGIA!

Mit freundlichen Grüßen,

TOPCOM

**TOPCOM** Agia



N

Belangrijkste functies

- Automatisch beantwoorden van oproepen
  - Meldteksten opnemen en beluisteren (OGM en MEMO)
  - Inkomende berichten opnemen en beluisteren
  - Berichtenteller
  - Aankloptoon
  - Gewone telefoongesprekken opnemen
  - Binnengekomen berichten beluisteren van op afstand
  - Veiligheidscode wijzigen van op afstand
  - Ruimtebewaking van op afstand
  - Meldtekst veranderen van op afstand
  - Meeluisterfunctie
  - Vooruit/achteruit spoelen tijdens beluisteren
  - Beveiliging tegen stroomonderbreking
- Bediening van op afstand steeds met een DTMF-toetsentelefoon (toon). Afstandsdecoder in optie verkrijgbaar.

F

Fonctions principales

- Réponse automatique aux appels
  - Enregistrement et lecture du message d'accueil (OGM et MEMO)
  - Enregistrement et lecture des messages
  - Compteur des messages
  - Signal sonore d'avertissement
  - Enregistrement de conversations téléphoniques
  - Lecture à distance des messages enregistrés
  - Modification du code d'accès à distance
  - Fonction surveillance de l'environnement
  - Modification du message d'accueil à distance
  - Ecoute simultanée
  - Bobinage et rebobinage lors de la lecture
  - Protection contre pannes de courant
- Commande à distance toujours à partir d'un téléphone DTMF (tonalité). Décodeur optionnel.

E

Specifications

- Auto answering mode
  - OGM and MEMO recording and playing
  - ICM recording and playing
  - Message counter
  - Call break through
  - Telephone conversation recording
  - ICM playing by remote control
  - Security code change by remote control
  - Room monitoring by remote control
  - OGM change by remote control
  - Call monitoring
  - Fast forward, rewind & stop during play back
  - Power failure protection of recorded messages
- Remote control only from a true touch tone telephone (DTMF). The decoder is available as an option.

D

Wichtigste Funktionen

- Automatisch beantworten von Anrufen
  - Aufzeichnen und abhören des Ansagetextes (OGM und MEMO)
  - Nachrichten aufnehmen und abhören
  - Nachrichtenzähler
  - Anklöpfungsfunktion
  - Normale Telefonate aufnehmen
  - Fernabfrage der hinterlassenen Nachrichten
  - Fernändern der Sicherheitscode
  - Fernbediente Raumüberwachung
  - Fernändern des Ansagetextes
  - Mithörfunktion
  - Rück- und Vorlauf während des Abhörens
  - Stromunterbrechungsschutz
- Mit einem MFV-Tastentelefon (Ton) ist Fernbedienung möglich. Der Fernabfrage-Codesender ist als Option erhältlich.

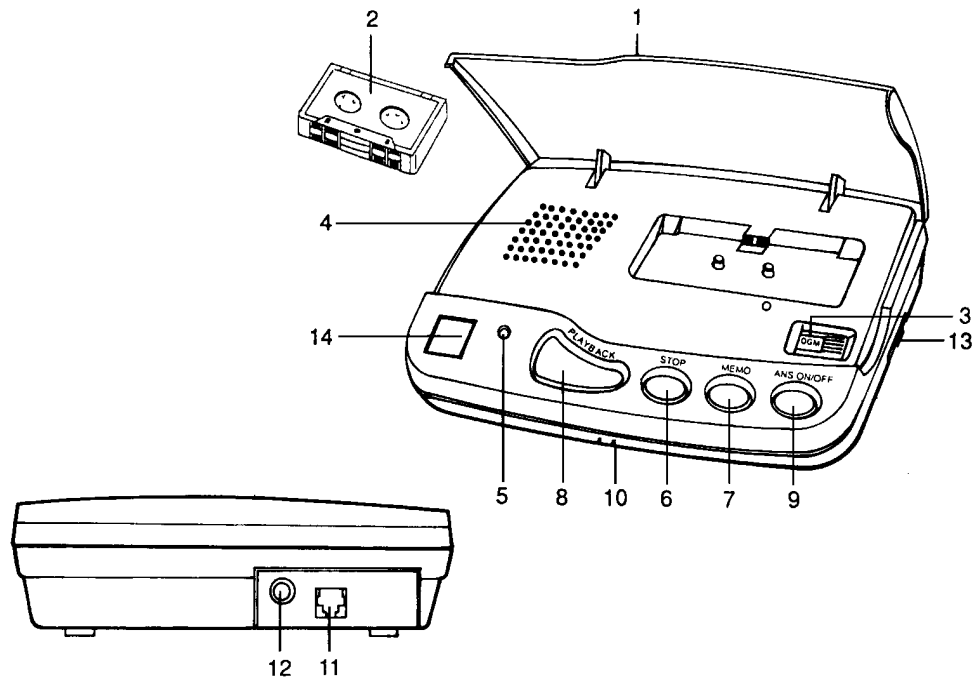

- N**
1. Cassettedeksel
  2. Microcassette
  3. Meldtekst-toets (OGM, outgoing message)
  4. Luidspreker
  5. LED
  6. STOP-toets
  7. MEMO/verderspoelen-toets
  8. Weergave/terugspoel-toets
  9. AAN/UIT-toets
  10. Microfoon
  11. Aansluiting telefoonnet
  12. Adapteraansluiting
  13. Volumeregelaar
  14. Berichtenteller

- F**
1. Couverture
  2. Microcassette
  3. Touche MESSAGE D'ACCUEIL (OGM, outgoing message)
  4. Haut-parleur
  5. DEL
  6. Touche STOP
  7. Touche MEMO/BOBINAGE
  8. Touche LECTURE/REBOBINAGE
  9. Touche MARCHE/ARRET
  10. Microphone
  11. Raccordement au réseau téléphonique
  12. Raccordement à l'électricité
  13. Réglage du volume
  14. Compteur des messages

- E**
1. Cassette Lid
  2. Microcassette
  3. OUTGOING MESSAGE (OGM) Button
  4. Speaker
  5. LED
  6. STOP Button
  7. MEMO/FAST FORWARD Button
  8. PLAYBACK/REWIND Button
  9. Answer ON/OFF Button
  10. Microphone
  11. Telephone Line Jack
  12. Power Jack
  13. Volume Control
  14. Message Counter

- D**
1. Deckel des Kassettenfachs
  2. Mikrokassette
  3. Taste des Ansagetextes (OGM, outgoing Message)
  4. Lautsprecher
  5. LED
  6. STOP-Taste
  7. MEMO/Vorlaufaste
  8. Abhör/Rücklaufaste
  9. Anrufbeantworter EIN/AUS-Taste
  10. Mikrophon
  11. Anschluß Telefonkabel
  12. Adapteranschluß
  13. Lautstärkereglter
  14. Nachrichtenzähler

**N** INHOUD

GEBRUIKSAANWIJZING ..... 1  
 BELANGRIJK ..... 2  
 AANSLUITING ..... 3  
 WERKING ANTWOORDAPPARAAT ..... 4  
 AFSTANDSBEDIENING ..... 7  
 REINIGING EN ONDERHOUD ..... 12  
 PROBLEEMWIJZER ..... 13  
 GARANTIE ..... 16

**F** TABLE DES MATIERES

MANUEL D'UTILISATION ..... 17  
 IMPORTANT ..... 17  
 MISE EN SERVICE ..... 18  
 FONCTIONNEMENT REPONDEUR ..... 19  
 COMMANDE A DISTANCE ..... 22  
 NETTOYAGE ET ENTRETIEN ..... 28  
 DEPISTAGE DES ERREURS ..... 29  
 GARANTIE ..... 32

**E** TABLE OF CONTENTS

OPERATING GUIDE ..... 33  
 IMPORTANT ..... 34  
 INSTALLATION ..... 35  
 ANSWERING MACHINE OPERATION .. 36  
 REMOTE CONTROL ..... 39  
 CLEANING AND SERVICE ..... 44  
 TROUBLE SHOOTING ..... 45  
 WARRANTY ..... 48

**D** INHALTSVERZEICHNIS

BEDIENUNGSANLEITUNG ..... 49  
 WICHTIG ..... 49  
 INSTALLATION ..... 50  
 BEDIENUNG ..... 51  
 FERNBEDIENUNG ..... 54  
 REINIGUNG UND WARTUNG ..... 60  
 PROBLEMLÖSUNG ..... 61  
 GARANTIE ..... 64



## REPONDEUR AUTOMATIQUE

### MODE D'EMPLOI



## BELANGRIJK

Respecteer de volgende veiligheidsvoorschriften voor u het antwoordapparaat gebruikt:

1. Lees aandachtig de handleiding.
2. Zet de AGIA niet op een onstabiele plaats.
3. Plaats het toestel niet in een vochtige of stoffige omgeving.
4. Plaats het antwoordapparaat niet in de buurt van een warmtebron, zoals een radiator of een kachel.
5. Gebruik alleen een vochtige doek om het toestel te reinigen.
6. Verwijder nooit schroeven of deksels om het toestel zelf te herstellen. Laat dit over aan de technische dienst van TOPCOM.
7. Trek de stekker onmiddellijk uit het stopcontact als:
  - a de voedingsdraad of AC-adapter beschadigd is;
  - b het toestel nat is geworden;
  - c het antwoordapparaat gevallen is en ernstig beschadigd werd.
8. De gleuven en openingen in het toestel zijn bedoeld om oververhitting te voorkomen. Deze openingen mogen niet afgedekt worden.



## AANSLUITING

1. Zet het antwoordapparaat op een hard oppervlak.
2. Verbind de telefoonstekker van de AGIA in de wandcontactdoos van het telefoonnet.
3. Plaats de microcassette in het toestel met het lege wieltje links.
4. Steek de kleine stekker van de adapterdraad achteraan in het toestel
5. Steek de AC-adapter in het stopcontact.

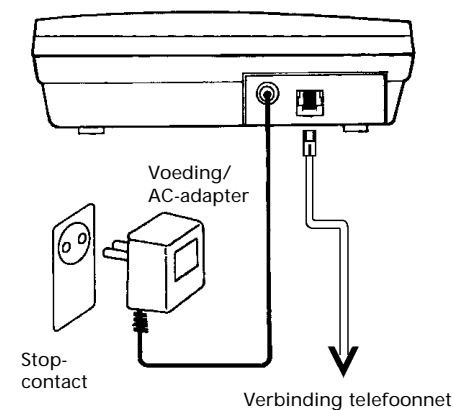

**OPGELET:** Steek de microcassette eerst in het toestel voor u de AC-adapter in het stopcontact steekt, anders werkt het toestel niet.





## WERKING ANTWOORDAPPARAAT

### De meldtekst opnemen en beluisteren (OGM):

1. Druk op de OGM-toets  (3) (meldtekst) tot u de BIEPTOON hoort. Het LED-display (14) gaat branden.
2. Zodra de microcassette draait, kunt u de meldtekst beginnen inspreken. De meldtekst mag 2,5 minuten duren.
3. Druk even op de STOP-toets  (6) om de opname te beëindigen. Het toestel geeft de mededeling automatisch een keer weer.
4. Druk even op de OGM-toets  (3) (meldtekst) om uw meldteksts opnieuw te controleren.

#### OGM-voorbeelden:

“Goeie dag, momenteel is er niemand aanwezig bij Jan en Cathy. Gelieve na de bieptoon uw naam, telefoonnummer en een kort bericht in te spreken. Wij bellen u dan zo spoedig mogelijk terug.”

“Hallo, dit is het antwoordapparaat van de familie Pieters. Indien u wenst kan u na de biep uw naam, telefoonnummer en een boodschap doorgeven. Wij bellen u dan zo snel mogelijk terug.”

### Automatisch antwoorden





1. Druk even op de AAN/UIT-toets  (9). Het LED-display (14) gaat branden.  
Opmerking : Als er geen meldtekst (OGM) opgenomen werd, gaat het LED-display (14) knipperen en hoort u 2 BIEPTONEN als u een toets indrukt.
2. Het toestel is nu klaar om oproepen te beantwoorden.  
Opmerking: Elk inkomend gesprek kan tot 2,5 minuten duren. Als op de telefoonlijn gedurende 5 seconden een onveranderlijke toon of alleen maar stilte te horen is, verbreekt het antwoordapparaat de verbinding. Ook als de hoorn wordt ingehaakt, herkent het toestel dit en stopt het de verbinding. De teller toont het aantal opgenomen boodschappen, met een maximum van 9, terwijl er toch meer dan 9 boodschappen opgenomen kunnen zijn. Als de microcassette vol is, beantwoordt het antwoordapparaat geen oproepen meer.

3. Druk opnieuw op de AAN/UIT-toets  (9) om het antwoordapparaat af te zetten. Het LED-display (14) brandt niet meer.

### De binnengekomen berichten beluisteren

1. Druk even op de WEERGAVE/TERUGSPOEL-toets  (8).
2. Regel het VOLUME (13) voor het gewenste geluidsniveau (zijdant toestel).
3. Op het einde van elk bericht hoort u een BIEPTOON.
4. Na het laatste bericht hoort u twee BIEPTONEN en wordt de microcassette automatisch teruggespoeld tot aan het begin. Alle oude berichten worden automatisch gewist als er nieuwe berichten opgenomen worden, behalve als ze BEWAARD werden (zie “Binnengekomen berichten bewaren na beluisteren”)

### Verderspoelen, terugspoelen en stoppen tijdens het beluisteren

1. Terugspoelen: Blijf op de WEERGAVE/TERUGSPOEL-toets  (8) drukken om terug te spoelen. Laat de toets los om het beluisteren te hervatten.
2. Verderspoelen: Blijf op de MEMO/VERDERSPOEL-toets  (7) drukken om verder te spoelen. Laat de toets los om het beluisteren te hervatten.
3. Pauze: Druk op de STOP-toets  (6) voor een pauze. Druk binnen de 8 seconden na de pauze terug op de WEERGAVE/TERUGSPOEL-toets  (8) om het beluisteren te hervatten.  
Opmerking: Als de pauze langer duurt dan 8 seconden, bewaart het toestel automatisch alle berichten en kan het nieuwe oproepen ontvangen.

### De binnengekomen berichten bewaren na beluisteren

1. Druk op de STOP-toets  (6) tot u een lange bieptoon hoort, nadat u de 2 BIEPTONEN hebt gehoord na het beluisteren van het laatste bericht.
2. Alle berichten worden bewaard en de LED-indicator (5) gaat knipperen. Als de berichten niet bewaard worden binnen de 8 seconden na het beluisteren van het laatste bericht, spoelt het toestel automatisch terug tot het



begin en worden de oude berichten gewist door nieuwe binnenkomende gesprekken. Als er ondertussen nog geen oproepen zijn binnengekomen, kunnen de oude berichten nog bewaard worden door op de stoptoets te drukken tot u een bieptoon hoort.

## MEMO-opname

Met de memofunctie kan u een boodschap opnemen voor de volgende persoon die het antwoordapparaat beluistert.

1. Druk de MEMO/VERDERSPOEL-toets  (7) even in. U hoort een BIEPTOON. De LED-indicator (5) gaat branden.
2. Begin uw MEMO-boodschap in te spreken.
3. Druk op de STOP-toets  (6) om de opname te beëindigen. De LED-indicator (5) gaat knipperen.
4. Druk de WEERGAVE/TERUGSPOEL-toets  (8) even in om uw memo te beluisteren.
5. Regel het VOLUME (13) voor het gewenste geluidsniveau. (zijkant toestel)
6. Nadat de memo weergegeven werd, hoort u 2 BIEPTONEN en wordt de microcassette automatisch teruggespoeld. VERGEET UW MEMO NIET TE BEWAREN. Als u de 2 BIEPTONEN gehoord hebt, druk dan op de STOP-toets  (6) tot u een lange bieptoon gehoord hebt.

- \* Een memo wordt door de berichtenteller geteld als een bericht en wordt weergegeven samen met alle opgenomen boodschappen.
- \* Een memobericht heeft geen beperkte duur, maar denk eraan nog voldoende opnametijd over te houden voor binnenkomende berichten.



## Meeluisteren

Als u thuis bent en het antwoordapparaat staat aan, kan u de boodschap van de oproeper rechtstreeks beluisteren.

1. Zet het toestel in de stand automatisch antwoorden. AAN/UIT-toets  (9)
2. Zet het VOLUME (13) op het gewenste geluidsniveau. (zijkant toestel)
3. U hoort de oproeper via de luidspreker. Wenst u toch met de oproeper te spreken, neem dan gewoon de telefoon op.

## Een gewoon telefoongesprek opnemen

Met dit toestel kan u ook een gewoon telefoongesprek opnemen.

1. Druk 2-3 seconden op de MEMO/VERDERSPOEL-toets  (7) om een gewoon telefoongesprek op te nemen. U hoort een lange BIEPTOON.  
Opmerking: Zet het VOLUME (13) op minimum als u niet wil dat de opgeroepene de lange bieptoon hoort.
2. Zet het VOLUME (13) voldoende stil om echo-effect te voorkomen.
3. Begin de conversatie van zodra de LED-indicator (5) brandt.
4. Druk op de STOP-toets  (6) om de opname te beëindigen. U hoort een BIEPTOON en het toestel spoelt de cassette terug.  
Opmerking: Vergeet de opname niet te beëindigen na het telefoongesprek, anders blijft de lijn open, zelfs al ligt de hoorn terug op de haak.
5. Druk even op de WEERGAVE/TERUGSPOEL-toets  (8) om dergelijke gesprekken te beluisteren.
6. Zet het VOLUME (13) op het gewenste geluidsniveau.
7. Nadat het gesprek afgespeeld is, hoort u twee BIEPTONEN en wordt de microcassette automatisch teruggespoeld tot het begin.

## AFSTANDSBEDIENING

**BELANGRIJK:** Bel altijd via een toontelefoon (met druktoetsen) om het antwoordapparaat van op afstand te bedienen. De afstandsdecoder is in optie verkrijgbaar.

Om uw antwoordapparaat van op afstand te bedienen moet u eerst een veiligheidscode ingeven. Dit toestel heeft in de fabriek de code 689 gekregen, maar deze veiligheidscode kan gewijzigd worden tot maximaal 5 cijfers en minimaal 1 cijfer.

## De veiligheidscode van op afstand veranderen

1. Vorm uw telefoonnummer.
2. Druk de \*-toets in bij het horen van de meldtekst. De meldtekst stopt en u hoort 2 bieptonen,
3. Voer de veiligheidscode "689" in, Wanneer u de correcte code hebt



ingegeven, hoort u 2 bieptonen, Zoniet hoort u 3 bieptonen en schakelt het antwoordapparaat uit, U dient deze instelling opnieuw uit te voeren,

- 4, Druk op het HEKJE ☺ en dan op "1". U hoort 2 bieptonen,
  5. Voer de nieuwe veiligheidscode in als u weer een BIEPTOON hoort. Deze code moet uit drie cijfers bestaan.
  6. Druk op het HEKJE ☺. U hoort 2 bieptonen als bevestiging van de nieuwe Veiligheidscode.
- \* Als u uw nieuwe veiligheidscode vergeten bent, trek de adapter dan uit en steek hem terug in het stopcontact na 10 seconden. Het toestel schakelt automatisch terug om naar veiligheidscode 689.
- \* Gebruik voor de veiligheidscode niet hetzelfde nummer als voor de CBT-code. Zie Aanklopton (Call Break Through).

### Het antwoordapparaat aanzetten van op afstand

1. Vorm uw telefoonnummer.
2. Na 12-14 belsignalen hoort u een biepton.
3. Druk op de \*-toets, gevolgd door de veiligheidscode in.
4. De meldtekst speelt af om te bevestigen dat het antwoordapparaat aanstaat.

### Het antwoordapparaat afzetten van op afstand

1. Druk op "5" nadat u alle binnengekomen berichten beluisterd hebt en u 2 BIEPTONEN gehoord hebt.
2. U hoort 2 bieptonen om te bevestigen dat het antwoordapparaat afstaat.

### Kostenloze opvraging (Toll saver)

Het toestel neemt op na 2 belsignalen als er berichten binnengekomen zijn en na 4 belsignalen als er geen berichten binnengekomen zijn.

Haak in na het derde belsignaal om telefoonkosten te besparen.

### Berichten en memo's beluisteren van op afstand

1. Vorm uw telefoonnummer.

2. Druk op de \*-toets gevolgd door uw veiligheidscode bij het horen van de meldtekst.
3. Druk op "1" als u de 2 bieptonen hoort. De microcassette wordt teruggespoeld en de berichten worden weergegeven.
4. Tijdens de weergave:
  - a Druk op "7" om verder te spoelen. Druk op "8" om terug te beluisteren.
  - b Druk op "9" om terug te spoelen. Druk op "8" om terug normaal te beluisteren
  - c Druk op "8" om te stoppen. Druk binnen de 8 seconden na de pauze op "1" om terug te beluisteren van bij het begin.
5. Haak in nadat u 2 BIEPTONEN hebt gehoord op het einde van het laatste gesprek. Uw antwoordapparaat wordt dan automatisch opnieuw ingesteld om nieuwe berichten te ontvangen. De oude berichten worden gewist door nieuwe, behalve als ze bewaard werden.

### Berichten na beluisteren bewaren

1. Druk op "4" binnen de 9 seconden na de 2 BIEPTONEN op het einde van het laatste gesprek.
2. Haak in.

### Berichten wissen

Als u bewaarde berichten toch nog wil wissen voor u ingehaakt hebt, druk dan op "6". De microcassette wordt teruggespoeld tot aan het begin en de oude berichten worden gewist als nieuwe berichten opgenomen worden.

### De meldtekst veranderen van op afstand

Beluister eerst alle binnengekomen berichten voor u de meldtekst wijzigt. Een langere meldtekst kan de berichten wissen.

1. Vorm uw telefoonnummer.
2. Als het antwoordapparaat opneemt na 2 belsignalen, zie "Berichten en memo's beluisteren van op afstand" om de geregistreerde boodschappen te beluisteren.



3. Bel opnieuw naar uw antwoordapparaat. Het toestel zal opnemen na 4 belsignalen (geen geregistreerde boodschappen).
4. Druk op de \*-toets gevolgd door de veiligheidscode.
5. Druk op "3" als u de 2 bieptonen hoort.
6. Spreek de nieuwe meldtekst in nadat u een enkele BIEPTOON gehoord hebt.
7. Druk op "3" als u de nieuwe meldtekst beëindigd hebt.
8. De nieuwe meldtekst wordt ter controle automatisch weergegeven.
9. Haak in als u de nieuwe meldtekst goed vindt.

### Aanklopton (CBT, Call Break Trough)

Stel dat het nacht is en iedereen slaapt. De telefoonbel staat UIT en de volumeregelaar van het antwoordapparaat staat op minimum. Of je weet dat er iemand thuis is en er wordt niet opgenomen als u telefoneert (het antwoordapparaat neemt op). Met de AANKLOP-functie kan u het antwoordapparaat gedurende 1 minuut luide BIEPTONEN laten maken als waarschuwingssignaal om de telefoon op te nemen.

#### De aanklopton (CBT) aanzetten

1. Vorm uw telefoonnummer.
2. Druk op de \*-toets gevolgd door de CBT-code bij het horen van de meldtekst. Dit toestel heeft in de fabriek de CBT-code 168 gekregen, maar deze code kan gewijzigd worden.
3. De CBT-biepton gaat.
4. Druk op het STERRETJE ☺ om de CBT-biepton af te zetten als iemand opgenomen heeft.
5. De opgeroepene kan de CBT-biepton ook afzetten door op de STOP-toets  (6) te drukken nadat hij opgenomen heeft.

#### De CBT-code veranderen van op afstand

1. Vorm uw telefoonnummer.
2. Druk op de \*-toets gevolgd door de veiligheidscode (≠ CBT-code!) bij het horen van de meldtekst.

3. Druk op het HEKJE ☹ en "2" als u 2 bieptonen hoort.
  4. Voer de nieuwe CBT-code in als u weer een BIEPTOON hoort. Deze code moet uit drie cijfers bestaan.
  5. Druk op het HEKJE ☹. U hoort 2 bieptonen als bevestiging van de nieuwe CBT-code.
- \* Als u uw nieuwe CBT-code vergeten bent, trek de adapter dan uit en steek hem terug in het stopcontact na 10 seconden. Het toestel schakelt automatisch terug om naar CBT-code 168.
- \* Gebruik voor de veiligheidscode niet hetzelfde nummer als voor de CBT-code.

#### Als de microcassette vol is

1. Het LED-display blijft snel knipperen.
2. Het antwoordapparaat antwoordt met 4 BIEPTONEN, gevolgd door een lange BIEPTOON na 14 belsignalen, geeft geen meldtekst weer en neemt geen berichten meer op.
3. Na het beluisteren van alle berichten wordt het toestel automatisch terug in stand-by gezet voor binnenkomende berichten.
4. Als u de oude berichten wil bewaren, kan u de cassette omdraaien of er een nieuwe insteken. Vervolgens:
  - Trek de adapter uit en steek hem terug in het stopcontact.
  - Neem een nieuwe meldtekst op.
5. Het toestel kan van op afstand ook terug ingesteld worden in de volgende stappen:
  - Voer uw veiligheidscode in als u de 4 BIEPTONEN hoort na 12-14 belsignalen.
  - Druk op "1" als u de BIEPTOON hoort.
  - Het toestel geeft alle berichten weer.
  - Na de weergave wordt het toestel automatisch terug ingesteld om nieuwe berichten te ontvangen.

#### Ruimtebewaking (Room monitor)

Deze functie is handig om te luisteren of er iets gebeurt in de kamer waar het antwoordapparaat staat. U kan hiermee horen of er iemand aanwezig is of niet.





1. Vorm uw telefoonnummer.
2. Druk op de \*-toets gevolgd door de veiligheidscode.
3. Druk op "0" als u 2 bieptonen hoort.
4. De ruimtewaking blijft aan gedurende 60 seconden.
5. Na 45 seconden hoort u 2 BIEPTONEN als waarschuwing dat uw tijd bijna om is.
6. Druk opnieuw op "0" om de ruimtewaking nog langer aan te houden.

Opmerking: de ruimtewaking kan verscheidene keren met 60 seconden verlengd worden.

## REINIGING EN ONDERHOUD

1. Trek de adapter uit het stopcontact voor u het toestel reinigt.
2. Reinig uw toestel met een vochtige doek (nooit met een natte doek). Gebruik nooit oplosmiddelen of detergents.
3. Alle opname-apparatuur moet regelmatig gereinigd worden. Gewoonlijk om de 3 maanden. Gebruik een speciaal reinigingsprodukt voor de opname- en afspeelkoppen of gedenatureerde alcohol op wattenstaafjes om de twee koppen, de bandgeleiders, de bandspanningsregelaar en de drukrol te reinigen.

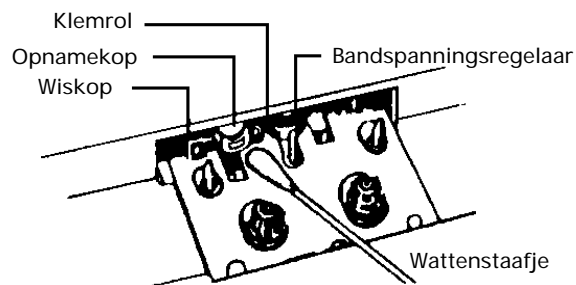

## PROBLEEMWIJZER

Indien er zich problemen voordoen, kan u ze eerst zelf proberen op te lossen aan de hand van deze probleemwijzer. Lukt het niet, raadpleeg dan onze Technische Dienst.

### PROBLEEM

### OORZAAK

### OPLOSSING

Geen elektriciteit.

- De AC-adapter zit niet in het antwoordapparaat.  
Steek de AC-adapter in het antwoordapparaat.
- De AC-adapter zit niet in het stopcontact.  
Steek de AC-adapter in het stopcontact.
- Het stopcontact geeft geen stroom.  
Steek de adapter in een ander stopcontact.

Er wordt geen meldtekst (OGM) opgenomen.

- Er zit geen microcassette in het toestel.  
Plaats een microcassette in het toestel.
- De meldtekst is niet goed opgenomen.  
Neem opnieuw op.
- De meldtekst werd te stil opgenomen.  
Neem de meldtekst opnieuw op, maar spreek het bericht dichterbij de microfoon in.



Het toestel beantwoordt geen oproepen.

Het toestel staat niet aan.

Zet het toestel aan.

De telefoondraden zijn niet goed aangesloten.

Controleer of de telefoondraden goed aangesloten zijn.

Problemen met het telefoonnet.

Raadpleeg uw plaatselijke telefoonmaatschappij.

De microcassette is vol.

Zie "Als de microcassette vol is" om het toestel terug te laten werken.

Het binnenkomende bericht (ICM) wordt niet opgenomen.

De microcassette is defect.

Gebruik een nieuwe microcassette.

Het toestel staat niet aan.

Controleer de procedure en zet het toestel aan.

Het toestel voert geen enkele functie uit.

Er werd geen meldtekst (OGM) opgenomen.

Neem een meldtekst (OGM) op.

Geen elektriciteit.

Zie probleem "geen elektriciteit".

De AC-adapter werd in het stopcontact gestoken voor er een microcassette in het toestel gestoken werd.

Trek de AC-adapter uit en steek hem terug in.

Het binnengekomen bericht is vervormd.

De opnamekop is vuil.

Reinig de opnamekop.

De microcassette is versleten.

Vervang de microcassette.

Het volume staat te hoog.

Zet het volume lager.

Geen geluid.

De volumeregelaar staat op minimum.

Zet het volume hoger.

Te stille weergave van de meldtekst of de geregistreerde boodschappen, zelfs al staat het volume op maximum.

De afspeelkop is vuil.

Reinig de afspeelkop.

De oproeper kan niet gehoord worden bij het beluisteren van de gesprekken of de meldtekst is niet hoorbaar als het toestel opneemt.

De volumeregelaar staat te laag.

Zet het volume hoger.

Er staat geen meldtekst op de band.

Neem een meldtekst op.

Het toestel neemt pas op na meer belsignalen of schakelt pas na meer dan 14 belsignalen aan.

Extra toestellen op uw telefoonlijn verzwakken het signaal naar het antwoordapparaat.

Sluit minder toestellen aan op uw telefoonlijn.

Het toestel reageert verkeerd op de veiligheidscode voor bediening van op afstand.

Verkeerde veiligheidscode.

Gebruik de juiste code.

De telefoon waarmee u belt, zendt geen zuivere toon uit.

Probeer met een andere telefoon.



## GARANTIE

De TOPCOM Agia werd vervaardigd en getest met de bedoeling u volledige voldoening te schenken. TOPCOM waarborgt dit toestel tegen materiaal- en fabricagefouten gedurende een periode van 12 maanden, te rekenen vanaf de aankoopdatum van de eerste verdeler. De garantie is enkel geldig indien de garantiekaart correct ingevuld is en voorzien is van datum en handtekening. De garantiekaart moet uiterlijk binnen de 10 dagen na aankoop aan TOPCOM teruggestuurd worden.

Vallen niet onder deze waarborg: adapters, het lekken van de batterijen of alle defekten die het gevolg zijn van gebrekkig onderhoud van het toestel.

De garantie vervalt volledig als aan het toestel herstellingen werden uitgevoerd of wijzigingen werden aangebracht door andere personen dan de technikers van TOPCOM .

Mocht u defekten vaststellen bij de werking, dan wordt u verzocht het toestel in de originele verpakking terug te bezorgen aan de TOPCOM DIENST NA VERKOOP, samen met het garantiebewijs en de kopie van uw aankoopfactuur.

Eventuele verzendingskosten zijn ten laste van de koper.



## REPONDEUR AUTOMATIQUE

### MODE D'EMPLOI



## IMPORTANT

Suivez les mesures de sécurité suivantes avant la mise en service de votre appareil:

1. Lisez attentivement ce manuel.
2. N'installez jamais votre AGIA sur une surface instable.
3. Ne placez jamais votre AGIA dans des endroits humides ou poussiéreux.
4. Ne placez jamais votre appareil trop près d'une source de chaleur, comme un appareil de chauffage, un radiateur, etc.
5. Pour l'entretien de votre AGIA, servez-vous uniquement d'un chiffon légèrement humide.
6. N'enlevez jamais de vis ou de couvercles pour réparer l'appareil vous-même. Laissez ce soin au Service Technique de TOPCOM.
7. Débranchez immédiatement la fiche électrique:
  - a lorsque le câble ou l'adaptateur sont endommagés;
  - b lorsque l'appareil a pris de l'eau;
  - c lorsque l'appareil est tombé et a été considérablement endommagé.
8. Les fentes et ouvertures de l'appareil ont été conçues à des fins de ventilation de votre appareil. Ces ouvertures ne pourront pas être couvertes lors de l'installation de votre appareil.



## MISE EN SERVICE

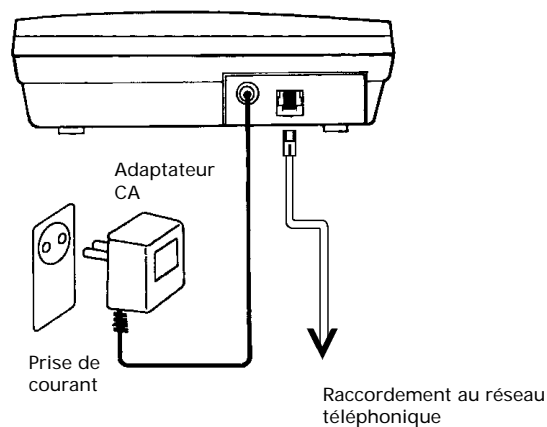

1. Installez votre répondeur automatique sur une surface dure et lisse.
2. Branchez la fiche téléphonique du répondeur dans la prise du réseau téléphonique.
3. Introduisez la microcassette dans le répondeur, la bobine vide à gauche.
4. Raccordez la petite fiche du fil de courant à l'arrière du répondeur.
5. Introduisez l'adaptateur CA dans la prise de courant.

**ATTENTION:** Introduisez d'abord la microcassette dans le répondeur avant d'introduire l'adaptateur CA dans la prise de courant, sinon le répondeur ne marchera pas.



## FONCTIONNEMENT DU REPONDEUR

### Enregistrement et lecture du message d'accueil (OGM):

1. Enfoncez la touche OGM  (3) (message d'accueil) jusqu'à ce que vous entendiez le bip sonore. L'écran DEL (14) s'allumera.
2. Commencez à dicter votre message d'accueil dès que la microcassette tourne. La durée maximum du message d'accueil est de 2,5 minutes.
3. Enfoncez la touche STOP  (6) pour terminer l'enregistrement. Le message sera automatiquement rebobiné et répété.
4. Enfoncez brièvement la touche OGM  (3) (message d'accueil) pour contrôler encore une fois votre message d'accueil.

Exemple d'un message d'accueil:

"Bonjour, Anne et Pierre Tonnelier sont absents en ce moment. Veuillez laisser votre nom, numéro de téléphone et un message après le bip sonore. Nous vous rappellerons dès que possible. Merci."

### Réponse automatique

1. Enfoncez la touche MARCHE/ARRET  (9) . L'écran DEL (14) s'allumera.  
Remarque: Dans le cas où aucun message d'accueil (OGM) ne fut enregistré, l'écran DEL (14) commencera à clignoter et vous entendrez 2 bips sonores dès que vous enfoncez une touche.
2. Maintenant l'appareil est prêt à répondre aux appels.  
Remarque: La durée maximale de chaque message entrant est de 2,5 minutes. Dans le cas où le répondeur note un silence ou un ton invariable durant 5 secondes lors de l'enregistrement d'un message entrant, il coupera la communication automatiquement. De même lorsque le récepteur est raccroché, l'appareil le reconnaîtra et coupera la communication. Le compteur affiche le nombre de messages enregistrés, avec un maximum de 9, tandis que plus de 9 messages pourront être enregistrés. Lorsque la microcassette est pleine, l'appareil ne répondra plus aux appels téléphoniques ultérieurs.







3. Appuyez encore une fois sur la touche MARCHE/ARRET  (9) pour déclencher le répondeur automatique. L'écran DEL (14) s'éteindra pour confirmer que le répondeur automatique est déclenché.

### Lecture des messages enregistrés

1. Appuyez brièvement sur la touche LECTURE/REBOBINAGE  (8).
2. Réglez le VOLUME (13) au niveau sonore désiré (face latérale).
3. A la fin de chaque message vous entendrez un bip sonore.
4. Après le dernier message vous entendrez deux bips sonores et la microcassette sera automatiquement rebobinée jusqu'au début. Tous les anciens messages seront automatiquement effacés par les nouveaux messages entrants, sauf lorsqu'ils ont été CONSERVES (voir "Conservation des messages après lecture")

### Bobinage, rebobinage et arrêt lors de la lecture

1. Rebobinage: Maintenez enfoncée la touche LECTURE/REBOBINAGE  (8) pour rebobiner. Lâchez la touche pour continuer la lecture.
2. Bobinage: Maintenez enfoncée la touche MEMO  (7) pour bobiner. Lâchez la touche pour continuer la lecture.
3. Pause: Enfoncez brièvement la touche STOP  (6) pour une pause. Enfoncez dans les 8 secondens la touche LECTURE/REBOBINAGE  (8) pour reprendre la lecture.

Remarque: Lorsque la pause dépasse les 8 secondes, l'appareil conservera automatiquement tous les messages et il pourra répondre les nouveaux appels.

### Conservation des messages après la lecture





1. Enfoncez la touche STOP  (6) jusqu'à ce que vous entendez un long bip sonore, après que vous avez entendu les 2 bips suivant le dernier message.
2. Tous les messages seront conservés et le témoin DEL (5) commencera à clignoter.

Lorsque les messages ne seront pas conservés dans les 8 secondes après la

lecture du dernier message, la microcassette sera automatiquement rebobinée jusqu'au début et les anciens messages seront effacés par les nouveaux appels entrants. Si entretemps aucun message n'est entré, les anciens pourront encore être conservés en appuyant sur la touche stop jusqu'à ce que vous entendez un bip sonore.

### Enregistrement d'un message MEMO

La fonction MEMO  (7) vous permet d'enregistrer un message pour la personne suivante qui écouterà le répondeur.

1. Enfoncez la touche MEMO  (7). Vous entendrez un bib sonore. Le témoin DEL (5) s'allumera.
2. Commencez à dicter votre mémorandum.
3. Enfoncez la touche STOP  (6) pour arrêter l'enregistrement. Le témoin DEL (5) commencera à clignoter.
4. Enfoncez la touche LECTURE/REBOBINAGE  (8) pour écouter votre mémorandum.
5. Réglez le VOLUME (13) au niveau sonore désiré (face latérale).
6. Après la lecture du mémorandum, vous entendrez 2 bips sonores et la microcassette sera automatiquement rebobinée. N'OUBLIEZ PAS DE CONSERVER VOTRE MEMORANDUM. Lorsque vous aurez entendu les 2 bips sonores, enfoncez la touche STOP  (6) jusqu'à ce que vous ayez entendu encore un long bip sonore.

\* Un mémorandum sera considéré comme un message entré par le compteur de messages et sera reproduit en même temps que les autres messages.

\* Un mémorandum a une durée illimitée, mais laissez encore assez d'espace libre sur la microcassette pour les appels entrants.

### Ecoute simultanée



Lorsque vous êtes à la maison et le répondeur automatique est enclenché, vous pourrez directement écouter le message du correspondant.

1. Enclenchez le répondeur automatique. Touche MARCHE/ARRET  (9)
2. Réglez le VOLUME (13) au niveau sonore désiré (face latérale).
3. Vous entendez le correspondant dans le haut-parleur. Désirez-vous quand-même parler à votre correspondant, il faut simplement décrocher.



## Enregistrement d'une conversation téléphonique



Cet appareil vous permet d'enregistrer une conversation téléphonique ordinaire.

1. Appuyez 2-3 secondes sur la touche MEMO  /  (7) pour enregistrer une conversation téléphonique ordinaire. Vous entendrez un long bip sonore.

Remarque: Réglez le VOLUME (13) au minimum si vous ne voulez pas que votre correspondant puisse entendre le long bip sonore.

2. Réglez le VOLUME (13) suffisamment bas pour éviter l'effet écho.
3. Commencez la conversation dès que le témoin DEL (5) s'allume.
4. Enfoncez la touche STOP  (6) pour arrêter l'enregistrement. Vous entendrez un bip sonore et la microcassette sera automatiquement rebobinée.

Remarque: N'oubliez pas d'arrêter l'enregistrement après la conversation, sinon la ligne restera occupée, même si vous avez raccroché.



5. Enfoncez brièvement la touche LECTURE/REBOBINAGE  /  (8) pour écouter de telles conversations.
6. Réglez le VOLUME (13) au niveau sonore désiré.
7. Après la lecture, vous entendrez 2 bips sonores et la microcassette sera automatiquement rebobinée jusqu'au début.

## COMMANDE A DISTANCE

**IMPORTANT:** Appelez toujours à partir d'un téléphone DTMF (tonalité) pour commander votre répondeur automatique à distance. Le décodeur est disponible en option.

Pour commander votre répondeur automatique à distance, il faut d'abord introduire votre code d'accès. L'appareil est pré-réglé au code 689, mais il peut être modifié en 5 chiffres au maximum et 1 au minimum.

## Modification du code d'accès à distance

1. Formez votre numéro de téléphone.
  2. Appuyez sur la touche \* dès que vous entendez le texte d'accueil. Le texte d'accueil s'arrête et vous entendez 2 bips sonores,
  3. Introduisez le code de sécurité "689", Quand le code est correcte vous entendez 2 bips sonores, Quand le code est faux, l'appareil se déclenche, Vous devez recommencer la programmation
  4. Appuyez sur le CARRE  et puis sur "1" et vous entendez 2 bips sonores.
  5. Introduisez le nouveau code d'accès après que vous avez entendu un autre bip sonore. Ce code doit compter 3 chiffres.
  5. Appuyez sur le CARRE . Vous entendrez un bip sonore pour confirmer votre nouveau code d'accès.
- \* Dans le cas où vous auriez oublié votre nouveau code d'accès, débranchez l'adaptateur de la prise de courant et rebranchez-le après ± 10 secondes. Le répondeur repassera automatiquement au code d'accès 689.
- \* N'utilisez pas le même numéro pour le code d'accès que pour le code CBT. Voir Le signal sonore d'appel (Call Break Through).

## Enclenchement du répondeur à distance

1. Formez votre numéro de téléphone.
2. Après 12-14 coups de sonnerie, vous entendrez un bip sonore.
3. Appuyez sur la touche \* suivi du code d'accès.
4. Vous entendez le message d'accueil pour confirmer que le répondeur est enclenché.

## Déclenchement du répondeur à distance

1. Appuyez sur "5" après que vous avez écouté tous les messages enregistrés suivis de 2 bips sonores.
2. Vous entendrez 2 bips sonores pour confirmer que le répondeur est déclenché.



## Ecoute gratuite (Toll saver)

L'appareil répond après 2 coups de sonnerie s'il y a des messages et après 4 coups de sonneries en absence de messages.

Raccrochez après le troisième coup de sonnerie pour économiser les frais de communication.

## Lecture des messages et des mémorandums à distance

1. Formez votre numéro de téléphone.
2. Appuyez sur la touche \* suivi de votre code d'accès en entendant le message d'accueil.
3. Appuyez sur "1" après les 2 bips sonores. La microcassette sera rebobinée pour reproduire les messages.
4. Lors de la lecture:
  - a Appuyez sur "7" pour bobiner. Appuyez sur "8" pour continuer la lecture.
  - b Appuyez sur "9" pour rebobiner. Appuyez sur "8" pour continuer la lecture.
  - c Appuyez sur "8" pour arrêter. Enfoncez dans les 8 secondes après la pause sur "1" pour reprendre la lecture à partir du début.
5. Raccrochez après avoir entendu les 2 bips sonores à la fin du dernier message. Votre répondeur sera alors automatiquement remis en état pour répondre aux nouveaux appels. Les anciens messages seront effacés par les nouveaux, sauf quand ils ont été conservés.

## Conservation des messages après la lecture

1. Appuyez sur "4" dans les 9 secondes suivant les 2 bips sonores à la fin du dernier message.
2. Raccrochez.

## Effacement des messages

Lorsque vous décidez d'effacer encore les messages conservés avant que vous ayez raccroché, appuyez sur "6". La microcassette sera rebobinée jusqu'au début et les anciens messages seront effacés au moment où les nouveaux seront enregistrés.

## Modification du message d'accueil à distance

Ecoutez d'abord tous les messages enregistrés avant de modifier le message d'accueil. Un message d'accueil plus long pourrait effacer les messages enregistrés.

1. Formez votre numéro de téléphone.
2. Dans le cas où votre appareil répond après 2 coups de sonnerie, suivez les points sous le titre "Lecture des messages et des mémorandums à distance" pour écouter les messages enregistrés.
3. Rappelez votre répondeur. L'appareil répondra après 4 coups de sonnerie (aucun message enregistré).
4. Introduisez le code de sécurité en entendant le message d'accueil.
5. Appuyez sur "3" après les bips sonores La microcassette sera rebobinée jusqu'au début
6. Dicter votre nouveau message d'accueil après que vous avez entendu un seul bip sonore.
7. Appuyez sur "3" dès que vous avez terminé votre message d'accueil.
8. Le nouveau message d'accueil sera automatiquement reproduit pour vérification.
9. Raccrochez si vous êtes satisfait du nouveau message d'accueil.

## Signal sonore d'avertissement (CBT, Call Break Through)

Imaginez-vous qu'il fait nuit et que tout le monde dort. La sonnerie du téléphone est HORS DE FONCTION et le réglage du volume du répondeur est au minimum. Ou vous êtes sûr qu'il y a quelqu'un à la maison, mais personne ne



décroche lorsque vous téléphonez (votre appareil répond). La fonction CBT vous permet de faire émettre par votre répondeur pendant 1 minute de forts bips sonores comme signal d'avertissement afin que l'on décroche.

### Enclenchement du signal sonore d'appel

1. Formez votre numéro de téléphone.
2. Appuyez sur la touche \* suivi du code CBT dès que vous entendez votre message d'accueil. L'appareil est pré-réglé au code CBT 168, mais ce code pourra être modifié.
3. L'appareil donne le bip sonore CBT.
4. Appuyez sur l'ASTERISQUE \* pour couper le signal CBT dès que quel'un décroche.
5. Le correspondant pourra également couper le signal CBT en appuyant sur la touche STOP □ (6) après qu'il a décroché.

### Modification du code CBT à distance

1. Formez votre numéro de téléphone.
2. Appuyez sur la touche \* suivi du code d'accès (≠ code CBT!) dès que vous entendez votre message d'accueil.
3. Appuyez sur le CARRE ☐ et sur "2" après les 2 bips sonores.
4. Introduisez le nouveau code CBT après que vous avez entendu encore un bip sonore. Ce code doit se composer de 3 chiffres.
5. Appuyez sur le CARRE ☐. Vous entendrez 2 bips sonores pour confirmer le nouveau code CBT.

\* Dans le cas où vous auriez oublié votre nouveau code CBT, enlevez l'adaptateur de la prise de courant et rebranchez-le après ± 10 secondes. Le répondeur repassera automatiquement au code CBT 168.

\* N'utilisez pas le même numéro pour le code d'accès que pour le code CBT.

### Lorsque la microcassette est pleine

1. L'écran LED clignote rapidement.
2. L'appareil répond avec 4 bips sonores suivis d'un long bip sonore après 14 coups de sonnerie, ne reproduit pas de message d'accueil et n'enregistre plus de messages entrants.
3. Après la lecture de tous les messages, le répondeur repasse automatiquement en position d'attente pour répondre aux nouveaux appels.
4. Lorsque vous voulez conserver les anciens messages, vous pouvez ou bien retourner la cassette ou installez une nouvelle. Ensuite:
  - Débranchez l'adaptateur et rebranchez-le.
  - Enregistrez un nouveau message d'accueil.
5. A distance, le répondeur pourra également être remis à l'état initial, par les étapes suivantes:
  - Introduisez votre code d'accès dès que vous avez entendu les 4 bips sonores après 12-14 coups de sonnerie.
  - Appuyez sur "1" après avoir entendu le bip sonore.
  - Le répondeur reproduira tous les messages.
  - Après la lecture, l'appareil est automatiquement remis en état pour répondre aux nouveaux appels.

### Surveillance de l'environnement

La fonction surveillance de l'environnement/babyphone vous permet d'écouter s'il ne se passe rien dans la chambre où se trouve le répondeur. A l'aide de cette fonction, vous pourrez entendre s'il y a quelqu'un.

1. Formez votre numéro de téléphone.
2. Appuyez sur la touche \* suivi du code d'accès dès que vous entendez votre message d'accueil.
3. Appuyez sur "0" après les 2 bips sonores.
4. La fonction surveillance de l'environnement sera maintenue pendant 60 secondes.
5. Après 45 secondes vous entendrez 2 bips sonores pour vous avertir que le délai a presque pris fin.
6. Appuyez encore une fois sur "0" pour prolonger ce délai.





## NETTOYAGE ET ENTRETIEN

1. Débranchez l'adaptateur de la prise de courant avant de nettoyer l'appareil.
2. Pour l'entretien de votre appareil, servez-vous uniquement d'un chiffon légèrement humide (jamais trempé). N'utilisez jamais de dissolvants ou de détergents.
3. Tout appareillage d'enregistrement devra être nettoyé régulièrement. En général tous les 3 mois. Servez-vous d'un nettoyant spécial pour l'entretien des têtes d'enregistrement et de lecture ou d'alcool dénaturé sur un coton-tige pour nettoyer les deux têtes, les guides de bande, le cabestan et le rouleau de pression.

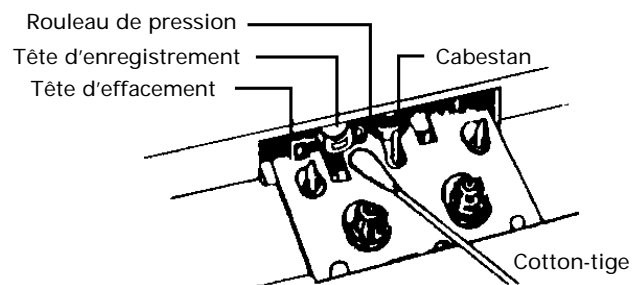

## DEPISTAGE DES ERREURS

En cas de problèmes, vous pourrez d'abord essayer de les résoudre vous-même en parcourant la liste de dépiستage des erreurs. Si vous n'y parvenez pas, consultez notre Service Technique.

### PROBLEME

#### CAUSE

#### SOLUTION

Manque d'électricité.

- L'adaptateur CA n'est pas raccordé au répondeur.  
Introduisez l'adaptateur CA dans le répondeur.
- L'adaptateur CA n'est pas raccordé à la prise de courant.  
Branchez l'adaptateur CA sur la prise de courant.
- La prise de courant est défectueuse.  
Branchez l'adaptateur sur une autre prise.

Le message d'accueil n'est pas enregistré.

- Il n'y a pas de cassette dans l'appareil.  
Insérez une microcassette dans l'appareil.
- Le message d'accueil n'a pas été bien enregistré.  
Enregistrez un nouveau message d'accueil.
- Le message d'accueil a été enregistré trop faiblement.  
Enregistrez le message encore une fois, mais rapprochez vous un peu plus du microphone.

L'appareil ne répond pas aux appels.

- L'appareil n'est pas enclenché.  
Enclenchez l'appareil.



- Les fils téléphoniques n'ont pas été bien raccordés.  
Contrôlez les raccordements.
- Problèmes avec le réseau téléphonique.  
Consultez le bureau du réseau téléphonique public.
- La microcassette est pleine.  
Voir "Lorsque la microcassette est pleine"..

#### Le message entrant (ICM) n'a pas été enregistré.

- La microcassette est défectueuse.  
Insérez une nouvelle microcassette.
- L'appareil n'est pas enclenché.  
Vérifiez la procédure et enclenchez l'appareil.

#### L'appareil n'accomplit aucune fonction.

- Il n'y a pas de message d'accueil sur la cassette.  
Enregistrez un message d'accueil.
- Manque d'électricité.  
Voir problème "manque d'électricité".
- L'adaptateur CA fut branché sur la prise de courant avant l'insertion d'une microcassette dans l'appareil.  
Débranchez l'adaptateur et rebranchez-le.

#### Le message entré est distordu.

- La tête d'enregistrement est sale.  
Nettoyez la tête d'enregistrement.
- La microcassette est usée.  
Remplacez la microcassette.
- Le volume est trop fort.  
Diminuez le volume.



#### Manque de son.

- Le réglage de volume est au minimum.  
Augmentez le volume.

#### Reproduction trop faible du message d'accueil ou des messages enregistrés, même si le volume est au maximum.

- La tête de lecture est sale.  
Nettoyez la tête de lecture.

#### L'appelant n'est pas audible lors de l'écoute simultanée ou le message d'accueil n'est pas audible lorsque l'appareil répond.

- Réglage de volume trop bas.  
Augmentez le volume.
- Pas de message d'accueil sur la cassette.  
Enregistrez un message d'accueil.

#### L'appareil ne répond qu'après plusieurs coups de sonnerie ou ne s'enclenche qu'après plus de 14 coups de sonnerie.

- Des appareils supplémentaires sur votre ligne téléphonique affaiblissent le signal transmis au répondeur.  
Raccordez moins de téléphones sur votre ligne.

#### L'appareil ne réagit pas correctement sur le code d'accès pour la commande à distance.

- Mauvais code d'accès.  
Introduisez le code correcte.
- Le téléphone dont vous vous servez n'émet pas de tons purs.  
Servez-vous d'un autre téléphone.

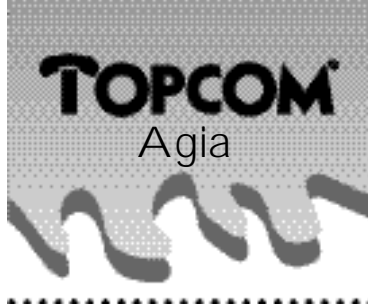

## GARANTIE

Le répondeur TOPCOM AGIA a été fabriqué et testé pour vous donner entière satisfaction. TOPCOM garantit cet appareil contre les défauts de matériel et de fabrication pour une période de 12 mois, à partir de la date d'achat du premier distributeur. La garantie sera uniquement valable lorsque la carte a été remplie correctement et munie de la date et de la signature. La carte de garantie doit parvenir à TOPCOM endéans les 10 jours après la date de vente.

Sont exclus de la garantie: les adaptateurs, l'écoulement des piles ou tous les défauts dus au mauvais entretien de l'appareil.

La garantie ne sera pas valable lorsque l'appareil a été réparé ou modifié par des personnes étrangères au Service Technique de TOPCOM.

Si vous découvrez des défauts lors du fonctionnement, nous vous demandons de faire parvenir l'appareil, accompagné de ce certificat de garantie et de la copie de votre facture d'achat, dans son emballage d'origine au SERVICE APRES VENTE de TOPCOM.

Les éventuels frais d'envoi sont à charge de l'acheteur.



## ANSWERING MACHINE

### OPERATING GUIDE



## IMPORTANT

Before using your answering machine, please observe the following safety instructions:

1. Read this manual carefully.
2. Never place your TOPCOM AGIA on an unstable surface.
3. Do not place the machine in a damp or dusty environment.
4. Do not place the machine near a source of heat such as a heater or a radiator.
5. Only use a damp cloth to clean the machine.
6. Never remove screws or lids to repair the machine yourself. Leave this work to the TOPCOM technical department.
7. Pull the plug immediately out of the machine:
  - a in case the power supply plug or the cord have been damaged;
  - b in case liquid has been spilled into the machine;
  - c if the answering machine has been dropped and severely damaged.
8. The slots and openings in the machine are provided for ventilation to protect the machine from overheating. These openings may not be blocked with the installment of the machine.

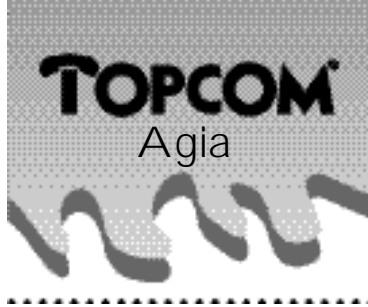

## INSTALLATION

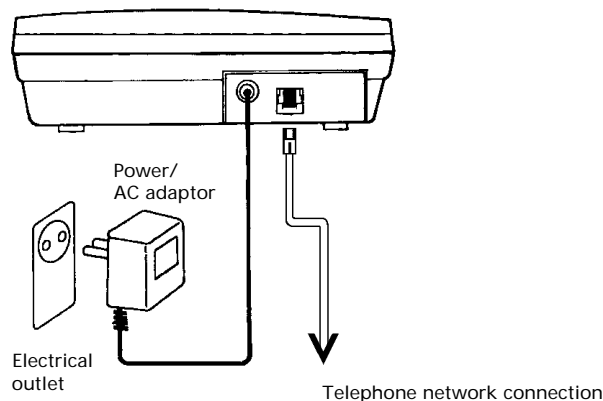

1. Place your TOPCOM AGIA on a hard flat surface.
2. Connect the telephone plug of the answering machine to into the telephone wall jack.
3. Place the microcassette into the machine, with the empty reel on the left.
4. Connect the power plug to the power socket in the back of the answering machine.
5. Connect the AC adaptor to the AC wall outlet.

**CAUTION:** Be sure to put the microcassette tape in the machine before connecting the AC adaptor, otherwise the unit will not work.



## ANSWERING MACHINE OPERATION

### Recording and checking outgoing message (OGM):

1. Press and hold the OGM button  (3) until you hear a BEEP. The LED-display (14) will light.
2. Start speaking as soon as the microcassette winds forward. The OGM can be up to 2,5 minutes long.
3. Press the STOP button  (6) once to end recording. Your unit will automatically play back your OGM once.
4. Press the OGM button  (3) to check your OGM once again.

### OGM-examples:

"Hello, Robin and Marion Hood are unable to answer the telephone at this time. After the beep, please leave your name, telephone number and a short message. We will return your call as soon as possible."

"Hello, Anne and Peter Cooper are not here for the moment. But if you leave your name, (telephone) number and your message after the beep, we will call you back as soon as possible. Thank you."

### Automatic answering mode

1. Press the ANSWER ON/OFF button  (9) once. The LED display (14) will light.  
Note: If no outgoing message (OGM) has been recorded, the LED display (14) will blink and the machine will emit 2 BEEPS when any key is pressed.
2. Your unit is now ready to answer phone calls.  
Note: Each incoming message (ICM) can be up to 2,5 minutes. If the unit notes an invariable tone or a silence lasting 5 seconds while recording an incoming message, the machine will automatically break the connection. Also when the handset is hung up, the unit recognises this and breaks the connection. The message counter will display the number of ICMs recorded up to a maximum of 9 though there may be more than 9 ICMs recorded. When the tape is full, the answering machine will not answer any more calls.







3. Press the ANSWER ON/OFF button  (9) again to turn off the answering machine. The LED display (14) will turn off to confirm that your unit is now in the ANSWER OFF mode.

### Playing the incoming messages

1. Press and release the PLAY/REWIND button  (8).
2. Adjust VOLUME CONTROL (13) for comfortable listening level. (unit side)
3. At the end of each message, a BEEP will sound.
4. After the last message has been played, your unit will sound 2 BEEPS and will automatically rewind the microcassette tape to the beginning. All old messages will be automatically erased when new messages are recorded unless they have been SAVED (see "Saving incoming messages after play back").

### Fast forward, rewind and stop during play back

1. Rewind: Press and hold the PLAY/REWIND button  (8) to rewind. Release the button to resume play back.
2. Fast Forward: Press and hold the MEMO/FAST FORWARD button  (7) to fast forward. Release the button to resume play back.
3. Pause: Press the STOP button  (6) to pause. Press PLAY/REWIND button  (8) again within 8 seconds to continue play back.

Note: If the pause lasts longer than 8 seconds, the unit will automatically save all the messages and reset to receive new messages.

### Saving incoming messages after play back





1. On hearing 2 BEEPS after the last message has been played, press and hold STOP button  (6) until you hear a long beep,
2. All messages will now be saved and the LED indicator (5) will blink.

If you fail to save the messages within 8 seconds after the last message, the unit will automatically rewind to the beginning and the old messages will be erased by new incoming messages. However, if there has been no incoming call during that period, you still can save the old messages by pressing the stop button until you hear a beep.

### MEMO recording

The memo function allows the user at the answering machine location to leave a message on the machine for the next user.

To record a MEMO:

1. Press and release the MEMO/FAST FORWARD button  (7). You will hear a BEEP. The LED indicator (5) will light.
2. Start dictating your memo.
3. Press the STOP button  (6) to end the recording. The LED indicator (5) will blink.
4. Press and release the REWIND/PLAY button  (8) to check your memo.
5. Adjust VOLUME CONTROL (13) for comfortable listening level. (unit side)
6. After your memo has been played, your unit will sound 2 BEEPS and will automatically rewind the cassette tape. BE SURE TO SAVE YOUR MEMO: On hearing 2 BEEPS again press and hold the STOP button  (6) until a long beep is heard.

- \* A memo is counted as a message by the Message Counter and will be played along with all ICMs recorded.
- \* A Memo Recording has no time limit but you should consider recording time left for Incoming Messages.

### Call Monitoring



When you are at home, you can use your unit to monitor incoming calls.

1. Set your unit to AUTO-ANSWER mode. ON/OFF button  (9)
2. Set VOLUME CONTROL (13) to the desired level. (unit side)
3. You will hear any caller through the speaker. If you wish to speak with the caller, just pick up your handset.



## Recording a telephone conversation

You can also record an ordinary 2-way telephone conversation with this machine.



1. Press and hold the MEMO/FAST FORWARD button  (7) for 2-3 seconds to record a 2-way telephone conversation. A long BEEP will sound.  
Note: Adjust VOLUME CONTROL (13) to the minimum sound level, so the called party cannot hear the long beep sound.
2. Reduce the VOLUME (13) if necessary to eliminate audio feedback.
3. Begin your conversation as soon as the LED-indicator (5) lights.
4. Press the STOP button  (6) to end recording. A BEEP will sound and your machine will rewind the cassette tape.  
Note: Be sure to stop recording when you have finished the telephone conversation, otherwise the line will remain (connected) even though the handset is replaced.
5. To play back 2-way conversation recordings, press and release the PLAY/REWIND button  (8).
6. Adjust VOLUME CONTROL (13) for comfortable listening level.
7. After the recording has played, your unit will sound 2 BEEPS and will automatically rewind the microcassette tape to the beginning.

## REMOTE CONTROL

**IMPORTANT:** Always call from a true touch tone telephone (DTMF) for remote operation of your unit. The decoder is available as an option.

To operate your unit by remote control you first have to gain access to your unit by using a Security Code. This unit is factory preset with code 689. However, this security code can be changed to a maximum of 5 digits and a minimum of 1 digit.

## To change the security code by remote control

1. Dial your telephone number.
  2. Press the \* button on hearing your OGM. The OGM stops and you hear 2 beeps,
  3. Enter the security code "689", When the code is correct you hear 2 beeps , When the code is wrong, you hear 3 beepsand the machine turns off. You then have to start over,
  4. Press  and "1" and you hear 2 beeps.
  5. On hearing another BEEP, enter your new security code which has to consist out of 3 digits.
  6. Press  . Your unit will emit 2 beeps to confirm the new security code.
- \* In case you have forgotten your new security code, switch off the supply and switch it on again after 10 seconds. The machine will automatically revert to security code 689.
- \* Do not use the same number for both security and CBT code (Call Break Through).

## To switch to auto-answer mode by remote control

1. Dial your telephone number.
2. After 12-14 rings, you will hear a beep.
3. Press the \* button followed by the security code.
4. The OGM will play to confirm that the machine is in AUTO-ANSWER mode.

## To switch off answer mode by remote control

1. After listening to all ICM's and on hearing 2 BEEPS, press "5".
2. 2 Beeps will sound to confirm ANSWER OFF mode.



## Toll saver

Your unit will answer after 2 rings if you have received messages and 4 rings if there are no messages.

HINT: Hang up after the third ring to save time and phone charges.

## Remote message and memo play back

1. Dial your telephone number.
2. Press the \* button followed by the security code on hearing your OGM.
3. On hearing 2 beeps, press "1". The microcassette tape will rewind and play any messages.
4. During play back:
  - a Press "7" to fast forward the tape. Press "8" to resume normal play.
  - b Press "9" to rewind the tape. Press "8" to resume normal play.
  - c Press "8" to stop. Press "1" within 8 seconds to replay from the beginning.
5. Hang up your telephone on hearing 2 BEEPS at the end of the last message. Your machine will then automatically reset to receive new messages. Old messages will be erased by new ones unless they are saved.

## To save messages after play back

1. Press "4" within 9 seconds after hearing 2 BEEPS at the end of the last message.
2. Hang up the phone.

## To erase messages

If, after saving the old messages, you change your mind and want to ERASE them, before hanging up, press "6". The tape will rewind to start, and your old messages will be erased as new messages are recorded.

## To change the OGM by remote control

Because your machine features variable length (VOX) on both incoming (ICM) and outgoing (OGM) messages, you must be certain there are no ICM's before you change your OGM.

1. Dial your telephone number.
2. If your machine answers in 2 rings, follow the steps in "Remote message and memo play back" to listen to your ICMs.
3. Call your machine again and it will answer in 4 rings (no ICMs).
4. Press the \* button followed by the security code.
5. On hearing 2 beeps, press "3".
6. Dictate your new OGM after hearing a single BEEP tone.
7. Press "3" when you have completed your new OGM.
8. Your new OGM will be played automatically for your checking.
9. Hang up the handset if your new OGM is acceptable.

## Call Break Trough (CBT)

Imagine that it is night, everybody at home is asleep. The telephone has its Ringer at OFF position and the volume control of the answering machine is at minimum. Or, you know someone is at home, but they do not answer when you call (your machine answers). With CALL BREAK THROUGH you can command this machine to emit loud BEEPS for 1 minute to alert them to pick up your call.

## To switch on CBT

1. Dial your telephone number.
2. On hearing your OGM, press the \*-button followed by the CBT code. This unit is factory preset with Code 168. However, this CBT code can be changed.
3. The CBT beeper will sound.
4. Press the ASTERISK \* to stop the CBT beeper when someone answers your call.
5. The called party can also stop the CBT beeper after having picked up, by pressing the STOP button  (6).

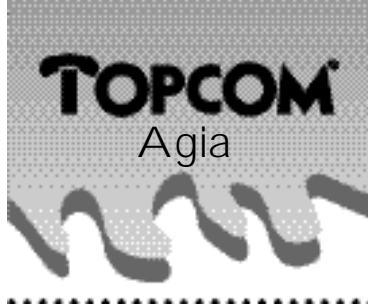

## To change the CBT code by remote control

1. Dial your telephone number.
2. Press the \*-button followed by the security code (≠ CBT code).
3. On hearing 2 beeps, press ☎ and "2".
4. On hearing another BEEP, enter your new CBT code, which has to consist out of 3 digits.
5. Press ☎ . Your unit will emit 2 beeps to confirm your new CBT code.

\* In case you have forgotten your new CBT code, switch off the supply and switch it on again after 10 seconds. The machine will automatically revert to CBT code 168.

\* Do not use the same number for both security and CBT code.

## When the tape is full

1. The LED display will keep blinking rapidly.
2. Your unit will answer with 4 BEEPS and a long beep sound after ringing 14 times but will not play the OGM or record any message.
3. After play back of all messages, your unit will automatically reset and stand-by for Incoming Messages.
4. If you want to keep old messages, turn the tape to the next side or replace it with a new tape. Then:
  - Switch off the supply and then switch it on again.
  - Record a new OGM on the tape.
5. The machine can also be reset by remote control in the following steps:
  - On hearing 4 BEEPS after ringing 12-14 times, enter the security code.
  - On hearing a BEEP, press "1".
  - The machine will start play back of all messages.
  - After play back, the machine will reset automatically to receive new messages.

## Room monitor

The room monitor allows you to hear the sound near the answering machine, while calling from a remote location.

1. Dial your telephone number.
2. Press the \* button followed by the security code on hearing your OGM.
3. On hearing 2 beeps, press "0".
4. The room monitor will stay on for 60 seconds.
5. After 45 seconds, you will hear 2 BEEPS as a warning that your time is nearly over.
6. To continue the room monitor, press "0" again.

Note: The room monitor can be extended several times for a 60-second duration.

## CLEANING AND SERVICE

1. Unplug the unit before cleaning it.
2. Clean your unit with a damp (never wet) cloth. Never use solvent or detergent.
3. All tape recording equipment requires periodic cleaning. A typical cleaning schedule is once every 3 months. Use tape head cleaner or denatured alcohol on a cotton swab to wipe the 2 tape heads, tape guides, capstan and pressure roller.

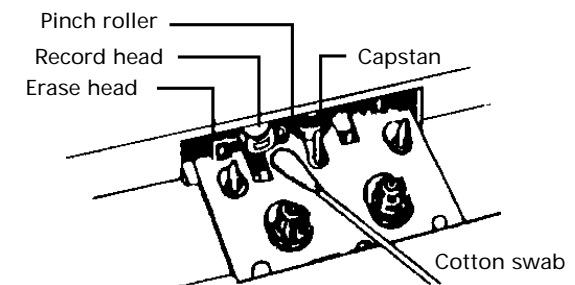



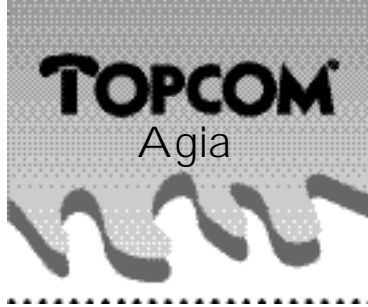

## TROUBLE SHOOTING

Before requesting service, please refer to the following chart and check for the problem you meet.

### PROBLEM

### CAUSE

### SOLUTION

No power.

The AC adaptor is not connected to the answering machine.  
Connect the AC-adaptor to the machine.

The AC adaptor is not connected to the wall outlet.  
Connect the AC adaptor to the wall outlet.

No power at AC outlet.  
Connect the AC adaptor to another wall outlet.

No outgoing message (OGM) recorded.

There is no microcassette in the unit.  
Insert a microcassette into the unit.

Incorrect OGM recorded.  
Repeat procedure.

Message recorded too low.  
Record the message again but closer to the microphone.

The unit fails to answer calls.

ANSWER mode is not set.  
Set to ANSWER mode.

The telephone lines are connected incorrectly.  
Recheck that lines are firmly and properly connected.

Phone line problems.  
Call your local phone company for service.

The tape is full.  
See "When the tape is full" to reset the machine.

The incoming messages (ICM) are not recorded.

The tape is defective.  
Use a new tape.

The unit is not set in ANSWER mode.  
Check procedure and set ANSWER ON mode.

The unit does not perform any of the functions.

No outgoing message (OGM) is recorded.  
Record an outgoing message.

No power.  
See "no power" problem.

The AC adaptor was connected to the wall outlet before a microcassette was inserted into the unit.  
Unplug the AC adaptor and plug it in again.

The incoming message is distorted.

The tape head is dirty.  
Clean the tape head.

The microcassette is worn out.  
Replace the microcassette.

The volume is set too high.  
Reduce the volume.



No sound.

The volume control is set to the minimum position.  
Increase the volume.

Low sound level in ICM or OGM play back even with volume control set at maximum.

The tape head is dirty.  
Clean the tape head.

Cannot hear the caller when screening a call or cannot hear the OGM when the unit answers a call.

The volume control is set too low.  
Increase volume.

No OGM recorded.  
Record an OGM.

Machine takes more rings to answer or more than 14 rings to turn on by remote control.

Extension phones on your phone line weaken the signal to the machine.  
Reduce the number of extension phones on your telephone line.

The machine does not respond correctly to the security code.

Wrong security code.  
Use the correct code.

The remote telephone does not emit a continuous tone.  
Try another remote telephone.

## WARRANTY

The TOPCOM AGIA has been manufactured and tested in order to offer you complete satisfaction. TOPCOM secures this device against material and construction defects for a period of 12 months counting from the date the first distributor purchased it. The warranty is only valid if the guarantee card has been filled in duely, dated and signed. The guarantee card has to be sent back within 10 days after the purchase date to TOPCOM.

This guarantee does not apply to: adaptors, leaking of the batteries and possible defects caused by insufficient maintenance and improper use of the device.

The warranty expires completely if people other than our technical personnel have repaired or modified the machine.

If you find any defects in the operation, please return the unit in its original packing, together with the guarantee card and a photocopy of your purchase invoice, to the TOPCOM sales department.

Any transport costs will be debited to the purchaser.





## BEDIENUNGSANLEITUNG

### ANRUFBEANTWORTER



## INSTALLATION

1. Stellen Sie das Gerät auf eine feste Oberfläche.
2. Schließen Sie den Stecker Ihres AGIA an
3. Legen Sie die Kassette im Apparat, achten Sie darauf, daß sich die leere Spule links befindet.
4. Schließen Sie den Stecker des Netzteils an den Anschluß auf der Hinterseite des Geräts an.
5. Stecken Sie das Netzteil in die Steckdose.

**ACHTUNG:** Legen Sie die Mikroassette in das Gerät ein bevor Sie das Netzteil in die Steckdose stecken, tun Sie das nicht, funktioniert das Gerät nicht.

## WICHTIG

Bitte beachten Sie die folgenden Hinweise, bevor Sie Ihr Gerät in Betrieb nehmen:

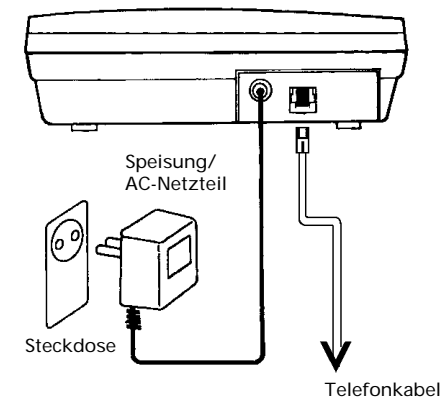

1. Lesen Sie diese Bedienungsanleitung genau durch.
2. Setzen Sie den AGIA nie auf eine instabile Oberfläche.
3. Stellen Sie das Gerät nie in feuchten oder staubigen Räumen.
4. Stellen Sie das Gerät nie in die Nähe einer Wärmequelle (Heizkörper, Ofen, etc.).
5. Verwenden Sie zur Reinigung Ihres Gerätes nur ein feuchtes Tuch.
6. Entfernen Sie nie Schrauben oder Abdeckungen um selbst das Gerät zu reparieren. Überlassen Sie das dem technischen Dienst von TOPCOM.
7. Ziehen Sie in den folgenden Fällen sofort den Netzstecker aus der Steckdose:
  - a. Wenn Netzstecker oder Netzkabel beschädigt sind;
  - b. Wenn das Gerät naß geworden ist.
  - c. Wenn das Gerät gefallen und schwer beschädigt worden ist.
8. Bedecken Sie nie die Öffnungen des Gerätes, diese dienen zur ausreichenden Entlüftung und verhindern Überhitzung.





## BEDIENUNG

### Aufsprechen und Abhören des Ansagetextes (OGM)

1. Drücken Sie die OGM Taste  (3) bis Sie den SIGNALTON hören und die LED-Anzeige (14) zu blinken beginnt.
2. Sprechen Sie den Ansagetext auf sobald die Kassette anfängt zu drehen. Der Ansagetext darf maximal 2,5 Minuten lang sein.
3. Um die Aufnahme zu beenden, drücken Sie kurz die STOP Taste  (6) . Das Gerät spielt jetzt automatisch Ihren Ansagetext 1 mal ab.
4. Sie können Ihren Text kontrollieren indem Sie kurz die OGM Taste  (3) drücken.

Beispiele für einen Ansagetext:

“Hallo, hier der Anschluß von Andreas und Wilma Exner. Wir sind leider zur Zeit nicht erreichbar. Bitte hinterlassen Sie uns Ihre Nachricht nach dem Signalton. Wir rufen Sie dann so bald wie möglich zurück. Vielen Dank!”

“Guten tag, im Moment sind Andreas und Wilma Exner nicht anwesend. Bitte hinterlassen Sie Ihren Namen, Ihre Telefonnummer und eine kurze Nachricht nach dem signalton. Wir rufen Sie dann so bald wie möglich zurück.”

### Automatisch Anrufe beantworten





1. Drücken Sie kurz auf die EIN/AUS Taste  (9) um das Gerät einzuschalten. Die LED-Anzeige (14) leuchtet auf.  
Bemerkung: Falls kein Ansagetext aufgenommen wurde, blinkt die LED-Anzeige (14) und Sie hören zwei SIGNALTÖNE wenn Sie eine Taste drücken.
2. Ihr TOPCOM AGIA beantwortet jetzt automatisch die eingehenden Anrufe.  
Bemerkung: Jede hinterlassene Nachricht darf bis zu 2,5 Minuten dauern. Falls während 5 Sekunden ein unveränderlicher Ton oder Stille zu hören ist, stoppt der Anrufbeantworter automatisch die Aufzeichnung. Der Nachrichtenzähler zeigt Ihnen wieviele Nachrichten Sie erhalten haben. Er zählt bis zu 9 Nachrichten, obwohl natürlich mehr aufgenommen werden können. Wenn die Kassette voll ist, beantwortet der AGIA keine Anrufe mehr.

3. Drücken Sie noch einmal die EIN/AUS Taste  (9), um das Gerät auszuschalten. Die LED-Anzeige (14) leuchtet nicht mehr.

### Eingegangene Nachrichten abhören

1. Drücken Sie kurz die WIEDERGABE/RÜCKLAUF Taste  (8) .
2. Mit dem Lautstärkereglern auf der rechten Seite des Geräts können Sie die Lautstärke einstellen.
3. Nach jeder Nachricht hören Sie einen SIGNALTON.
4. Nach der letzten Nachricht hören Sie zwei SIGNALTÖNE und die Kassette wird automatisch zurückgespult. Nach der Wiedergabe werden die alten Nachrichten bei Aufzeichnung neuer Nachrichten automatisch gelöscht, es sei denn, Sie haben sie gespeichert (s. “Nachrichten speichern”).

### Rück-, Vorlauf und Pause während der Wiedergabe

1. Zurückspulen: Halten Sie die WIEDERGABE/RÜCKLAUF Taste  (8) eingedrückt um zurückzuspulen. Lassen Sie die Taste los, damit die Wiedergabe erneut beginnt.
2. Vorspulen: Halten Sie die MEMO/VORLAUF Taste  (7) eingedrückt um vorzuspulen. Lassen Sie die Taste los, damit die Wiedergabe erneut beginnt.
3. Pause: Drücken Sie die STOP Taste  (6) um eine Pause einzulegen. Wenn Sie innerhalb von 8 Sekunden nach der Pause die WIEDERGABE/RÜCKLAUF Taste  (8) drücken, können Sie die Nachrichten weiter abhören.

Bemerkung: Falls die Pause länger als 8 Sekunden dauert, speichert das Gerät automatisch alle vorhandenen Nachrichten und es können auch neue Nachrichten aufgenommen werden.

### Nachrichten speichern



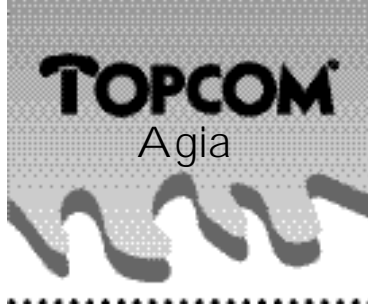

1. Nachdem Sie am Ende der Wiedergabe die zwei SIGNALTÖNE gehört haben, drücken Sie die STOP Taste  (6), bis Sie einen langen Signalton hören.
2. Die Nachrichten sind jetzt gespeichert und die LED-Anzeige (5) blinkt.



Wenn Sie die Nachrichten nicht innerhalb von 8 Sekunden nachdem Sie sie abgehört haben, speichern, wird die Kassette automatisch bis zum Anfang zurückgespult und alle alten Nachrichten werden gelöscht, wenn neue aufgenommen werden. Falls in der Zwischenzeit keine neuen Nachrichten aufgenommen werden, können die alten später immer noch gespeichert werden durch auf die Stop Taste zu drücken bis Sie einen Signalton hören.

## MEMO-Aufnahme

Mit der MEMO-Funktion kann eine Nachricht für jemanden, der später die Nachrichten abhört, hinterlassen werden.

1. Drücken Sie kurz die MEMO/VORLAUF Taste  (7). Sie hören einen SIGNALTON und die LED-Anzeige (5) leuchtet.
  2. Sie können jetzt Ihre Nachricht aufsprechen.
  3. Drücken Sie die STOP Taste  (6) um die Aufnahme zu beenden. Die LED-Anzeige (5) blinkt.
  4. Drücken Sie kurz die WIEDERGABE/RÜCKLAUF Taste  (8) um Ihre Nachricht abzuhören.
  5. Mit dem Lautstärkereglern auf der rechten Seite des Geräts können Sie die Lautstärke einstellen.
  6. Nach der Wiedergabe des MEMOs hören Sie zwei SIGNALTÖNE, die Kassette wird automatisch zurückgespult. VERGESSEN SIE NICHT, DAS MEMO ZU SPEICHERN. Wenn Sie die zwei SIGNALTÖNE gehört haben, drücken Sie die STOP Taste  (6), bis Sie einen langen Signalton gehört haben.
- \* Eine MEMO-Nachricht wird vom Nachrichtenzähler als eine hinterlassene Nachricht gezählt und wird auch mit diesen Nachrichten abgespielt.
- \* Eine MEMO-Nachricht hat keine zeitliche Beschränkung, vergessen Sie aber nicht, noch ausreichend Platz auf der Kassette freizulassen, um weitere Nachrichten aufzunehmen.



## Mithörfunktion

Der TOPCOM AGIA ermöglicht Ihnen das Mithören einer einkommenden Nachricht.

1. Schalten Sie das Gerät ein. (EIN/AUS Taste  (9))
2. Mit dem Lautstärkereglern auf der rechten Seite des Geräts (13), können Sie jetzt die Lautstärke einstellen.
3. Sie hören jetzt über den Lautsprecher die Nachricht, die der Anrufer aufspricht. Falls Sie doch noch mit dem Anrufer reden möchten, brauchen Sie nur den Hörer abzunehmen.

## Mitschneiden eines Telefonates

Dieses Gerät erlaubt Ihnen auch das Mitschneiden eines normalen Telefonates.

1. Drücken Sie die MEMO/VORLAUF Taste  (7) 2-3 Sekunden, um die Aufnahme zu starten. Sie hören dann einen langen SIGNALTON.  
Bemerkung: Falls Sie nicht wollen, daß Ihr Gesprächspartner den SIGNALTON hört, sollten Sie die Lautstärke auf das absolute Minimum stellen.
2. Um den Echoeffekt zu vermeiden, sollten Sie das Gerät nie zu laut stellen.
3. Sobald die LED-Anzeige (5) leuchtet, können Sie das Gespräch beginnen.
4. Drücken Sie die STOP Taste  (6) um die Aufnahme zu beenden. Sie hören dann den SIGNALTON und die Kassette wird zurückgespult.  
Bemerkung: Vergessen Sie nicht nach dem Gespräch die Aufnahme zu beenden, sonst, bleibt die Leitung besetzt, sogar wenn Sie den Hörer wieder aufgelegt haben.
5. Telefonate, die auf diese Weise aufgenommen sind, können Sie abhören, indem Sie kurz die WIEDERGABE/RÜCKLAUF Taste  (8) drücken.
6. Mit dem Lautstärkereglern auf der rechten Seite des Geräts, können Sie die Lautstärke einstellen.
7. Nach der Wiedergabe des Gesprächs hören Sie zwei SIGNALTÖNE und die Kassette wird automatisch bis zum Anfang zurückgespult.



## FERNBEDIENUNG

**WICHTIG:** Die Fernbedienung Ihres TOPCOM AGIA kann mit jedem Telefon erfolgen, das MFV-Töne erzeugen kann. Ein Fernabfrage-Codesender ist als Zubehör erhältlich.

Bevor Sie das Gerät fernbedienen können, sollten Sie einen Sicherheitscode eingeben. Dieses Gerät hat in der Fabrik den Codenumber "689", Sie können diesen Code ändern. Ihr neuer Code kann 1- bis 5stellig sein.

### Fernändern des Sicherheitscodes

1. Wählen Sie Ihre Telefonnummer.
  2. Drücken Sie \*-Taste während der Wiedergabe des Ansagetextes. Der Ansagetext hört auf und Sie hören 2 Signaltöne,
  3. Geben Sie die Sicherheitscode '689' ein, Wenn die Code korrekt ist, hören Sie 2 Signaltöne, Wenn die Code falsch ist, hören Sie 3 Signaltöne und schaltet der Anrufbeantworter aus, Sie müssen dann die Einstellung aufs neue ausführen,
  - 4, Drücken Sie die ☺ Taste und dann, wenn Sie 2 Signaltöne hören, Taste "1".
  5. Wenn Sie dann den nächsten SIGNALTON gehört haben, können Sie die 3-stellige neuen Sicherheitscode eingeben.
  6. Drücken Sie nochmal die ☺ Taste, 2 Signaltöne bestätigen Ihnen den neuen Sicherheitscode.
- \* Falls Sie den neuen Sicherheitscode vergessen haben, sollten Sie das Netzteil aus der Steckdose ziehen; nach 10 Sekunden können Sie ihn wieder einstecken, das Gerät hat dann automatisch wieder auf den Sicherheitscode "689" umgeschaltet.
- \* Benutzen Sie als Sicherheitscode nie denselben Zahlenkode wie für den CBT-Code, s. "Anklopfsignal" (call break through).

### Ferneinschalten des Geräts

1. Wählen Sie Ihre Telefonnummer.
2. Nach 12-14 mal klingeln hören Sie einen Signalton, auf die ein einziger SIGNALTON folgt.
3. Drücken Sie die \*-Taste und dann die Sicherheitscode.
4. Das Gerät ist eingeschaltet wenn Sie zur Bestätigung den Ansagetext hören.

### Fernausschalten des Geräts

1. Drücken Sie die Taste "5", nachdem Sie alle hinterlassenen Nachrichten abgehört und zwei SIGNALTÖNE gehört haben.
2. Das Gerät ist ausgeschaltet, wenn Sie zur Bestätigung 2 Signaltöne gehört haben.

### Kostenloses Abhören (Toll saver)

Falls Nachrichten hinterlassen wurden, beantwortet das Gerät nach dem 2. Klingeln Ihren Anruf, wenn keine Nachrichten hinterlassen wurden, nach dem 4. Klingeln.  
Legen Sie nach dem 3. Klingeln auf, so sparen Sie Telefongebühren.

### Fernabfrage von Memos und Nachrichten

1. Wählen Sie Ihre Telefonnummer.
2. Drücken Sie die \*-Taste und geben Sie dann während der Wiedergabe des Ansagetextes Ihren Sicherheitscode ein.
3. Drücken Sie die Taste "1", wenn Sie 2 Signaltöne hören. Die Mikrokassette wird zurückgespult, und Sie können die hinterlassenen Nachrichten und Memos abhören.
4. Während der Wiedergabe:
  - a Können Sie die Taste "7", drücken um weiterzuspulen. Nach Betätigung der Taste "8", können Sie die Nachrichten wieder normal abhören.
  - b Drücken Sie die Taste "9", um zurückzuspulen. Nach Betätigung der Taste "8"



- können Sie die Nachrichten wieder normal abhören.
- c Wenn Sie die Taste "8" drücken, wird eine Pause eingelegt. Wenn Sie dann innerhalb von 8 Sekunden die Taste "1" drücken, können Sie die Nachrichten von Anfang an noch mal abhören.
  5. Legen Sie, nachdem Sie die zwei SIGNALTÖNE am Ende der Nachrichten gehört haben, auf. Ihr Anrufbeantworter wird jetzt automatisch neue Nachrichten aufnehmen. Die alten Nachrichten werden automatisch gelöscht wenn neue Nachrichten aufgezeichnet werden, es sei denn Sie haben sie gespeichert.

### Nachrichten speichern nach Fernabfrage

1. Drücken Sie innerhalb von 9 Sekunden nach den zwei SIGNALTÖNEN am Ende der Nachrichten Taste "4".
2. Legen Sie den Hörer auf.

### Nachrichten löschen

Wenn Sie, bevor Sie aufhängen, die Nachrichten doch noch löschen möchten, können Sie die Taste "6" drücken. Die Kassette wird dann bis zum Anfang zurückgespult und die alten Nachrichten werden automatisch gelöscht, wenn neue Nachrichten aufgezeichnet werden.

### Fernänderung des Ansagetextes

Bevor Sie den Ansagetext ändern, sollten Sie zunächst die eingegangenen Nachrichten abhören weil, wenn Sie einen längeren Ansagetext aufsprechen, die Nachrichten gelöscht werden.



1. Wählen Sie Ihre Telefonnummer.
2. Hören Sie die hinterlassenen Nachrichten und Memos ab, wenn der Anrufbeantworter nach 2 mal klingeln Ihren Anruf beantwortet. Befolgen Sie dazu die Punkte unter "Fernabfrage von Memos und Nachrichten".
3. Rufen Sie den Anrufbeantworter noch mal an. Das Gerät nimmt nach 4 mal klingeln Ihren Anruf entgegen (keine hinterlassenen Nachrichten).

4. Drücken Sie die \*-Taste und dann die Sicherheitscode während der Wiedergabe des Ansagetextes.
5. Drücken Sie die Taste "3", wenn Sie 2 Signaltöne hören.
6. Wenn Sie noch mal einen einzigen SIGNALTON gehört haben, können Sie Ihren neuen Ansagetext aufsprechen.
7. Drücken Sie die Taste "3", wenn Sie damit fertig sind.
8. Zur Kontrolle wird der neue Ansagetext einmal abgespielt.
9. Wenn Sie mit dem neuen Ansagetext zufrieden sind, hängen Sie auf.

### Anklopfsignal (CBT, Call Break Through)

Stellen Sie sich mal vor: es ist Nacht, und jeder schläft. Die Telefonklingel ist ausgeschaltet und der Anrufbeantworter steht leise. Oder Sie wissen, daß jemand zuhause ist, keiner geht aber ans Telefon (nur der Anrufbeantworter tut seine Pflicht). Mit der "ANKLOPF"-Funktion können Sie den Anrufbeantworter während einer Minute sehr laute Signale von sich geben lassen, damit doch noch jemand ans Telefon geht.

### Aktivierung der Anklopffunktion

1. Wählen Sie Ihre Telefonnummer.
2. Drücken Sie die \*-Taste und dann die CBT-Code während der Wiedergabe des Ansagetextes, Dieses Gerät hat in der Fabrik die Codenummer "168" erhalten, Sie können diesen Code ändern.
3. Sie hören den CBT-Ton.
4. Drücken Sie, um den CBT-Ton abzustellen, die Taste , wenn jemand rangeht.
5. Die Person die antwortet kann den Ton auch abstellen, indem sie, nach Aufnahme des Hörers, die STOP Taste  (6) drückt.



## Fernändern des CBT-Codes

1. Wählen Sie Ihre Telefonnummer.
  2. Drücken Sie die \*-Taste und dann den Sicherheitscode (≠ CBT-Code) während der Wiedergabe des Ansagetextes ein.
  3. Wenn Sie die ☺ Taste (6) drücken, hören Sie 2 Signaltöne, drücken sie jetzt die Taste "2".
  4. Wenn Sie dann den nächsten SIGNALTON gehört haben, können Sie den 3stellig neuen CBT-Code eingeben.
  5. Drücken Sie nochmal die ☺ Taste, 2 Signaltöne bestätigen Ihnen den neuen CBT-Code.
- \* Falls Sie den neuen CBT-Code vergessen haben, sollten Sie das Netzteil aus der Steckdose ziehen und es nach 10 Sekunden wieder einstecken, das Gerät hat dann automatisch wieder auf den Sicherheitscode "689" umgeschaltet.
- \* Benutzen Sie als Sicherheitscode nie denselben Zahlenkode wie für den CBT-code, s. "Anklopfsignal" (call break through).

## Volle Kassette

1. Die LED-Anzeige (14) blinkt ständig.
2. Der AGIA schaltet sich erst nach 14 Klingelzeichen ein, er gibt dann 4 SIGNALTÖNE und einen langen SIGNALTON. Der Anrufer hört keinen Ansagetext und kann auch keine Nachricht hinterlassen.
3. Um neue Nachrichten aufzeichnen zu können, müssen Sie zuerst alle alten Nachrichten abhören. Der Anrufbeantworter wird dann automatisch das Nötige tun, damit neue Nachrichten aufgenommen werden können.
4. Falls Sie die alten Nachrichten aufheben möchten, sollten Sie die Kassette umdrehen oder eine neue Kassette einlegen. Dazu:
  - Ziehen Sie das Netzteil aus der Steckdose und schalten Sie dann das Gerät wieder ein.
  - Sprechen Sie einen neuen Ansagetext auf.
5. Das Gerät kann auch fernbedient neu eingestellt werden:
  - Nachdem es 14 mal geklingelt hat und Sie darauffolgend die 4

SIGNALTÖNE gehört haben, sollten Sie Ihren Sicherheitscode eingeben.

- Wenn Sie dann den langen SIGNALTON hören, sollten Sie die Taste "1" drücken.
- Sie können jetzt die hinterlassenen Nachrichten abhören. Der Anrufbeantworter wird jetzt automatisch das Nötige tun, damit neue Nachrichten aufgenommen werden können.

## Raumüberwachung (Room monitor)

Die Raumüberwachungsfunktion ist sehr praktisch wenn Sie in den Raum in dem sich das Gerät befindet hineinhören möchten. Sie können hören, ob z.B. jemand im Zimmer ist.

1. Wählen Sie Ihre Telefonnummer.
2. Drücken Sie die \*-Taste und geben Sie Ihren Sicherheitscode während der Wiedergabe des Ansagetextes ein.
3. Drücken Sie die Taste "0", wenn Sie 2 Signaltöne hören.
4. Sie können jetzt während 60 Sekunden hören ob im Zimmer wo sich das Telefon befindet, was los ist.
5. Nach 45 Sekunden hören Sie einen SIGNALTON damit Sie wissen, daß die Zeit abläuft.
6. Wenn Sie noch weiter hören möchten, sollten Sie die "0" Taste noch mal drücken.

Bemerkung: Die Raumüberwachung kann mehrmals um 60 Sekunden verlängert werden.



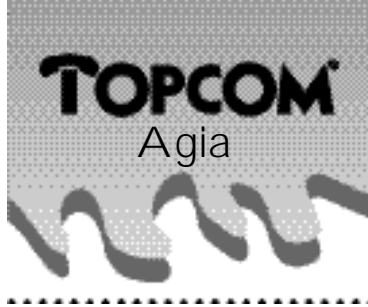

## REINIGUNG UND WARTUNG

1. Bevor Sie mit der Reinigung des Geräts beginnen, sollten Sie den Adapter aus der Steckdose ziehen.
2. Reinigen Sie das Gerät immer nur mit einem feuchten Tuch (nie mit einem nassen Tuch). Benutzen Sie auch nie Lösungs- oder Reinigungsmittel.
3. Die Aufnahmeapparatur muß regelmäßig gereinigt werden. Regelmäßig, das heißt bei diesem Gerät ungefähr alle 3 Monate. Reinigen Sie die Tonköpfe, die Bandführungen, die Bandantriebsrolle und die Druckrolle mit einem Spezialreinigungsmittel oder denaturiertem Alkohol und einem Wattestäbchen.

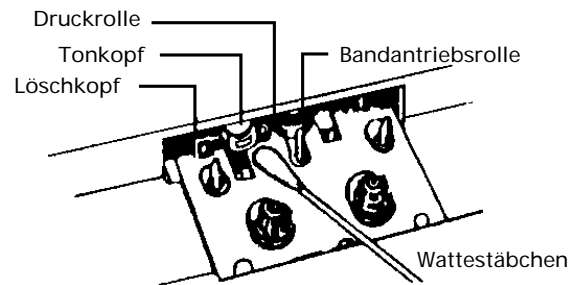

## PROBLEMLÖSUNG

Falls Sie mit Ihrem Anrufbeantworter Probleme haben, können Sie diese erstmal selbst zu lösen versuchen an Hand dieser Anleitung. Wenn dies nicht klappt, können Sie jederzeit unseren technischen Dienst zu Rate ziehen.

### PROBLEM

#### URSACHE

#### LÖSUNG

Kein Strom.

Das Netzteil ist nicht richtig angeschlossen.

Schließen Sie das Netzteil richtig an den Anrufbeantworter an.

Das Netzteil steckt nicht in der Steckdose.

Stecken Sie das Netzteil in die Steckdose.

Die Steckdose gibt keinen Strom.

Stecken Sie das Netzteil in eine andere Steckdose.

Der Ansagetext (OGM) wurde nicht aufgenommen.

Es wurde keine Kassette eingelegt.

Legen Sie eine Kassette ein.

Der Ansagetext wurde nicht richtig aufgenommen.

Sprechen Sie den Ansagetext aufs neue auf.

Der Ansagetext wurde zu leise aufgenommen.

Sprechen Sie den Ansagetext aufs neue auf, achten Sie darauf, daß Sie jetzt näher am Mikrophon sprechen.

Der Anrufbeantworter beantwortet keine Anrufe.

Das Gerät ist nicht eingeschaltet.

Schalten Sie das Gerät ein.

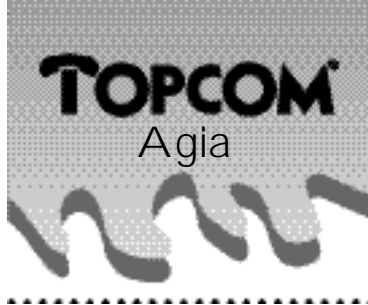

- Die Telefonschnur ist nicht richtig angeschlossen.  
Schließen Sie die Telefonschnur richtig an.
- Es gibt Probleme mit dem Telefonnetz.  
Nehmen Sie Kontakt mit Ihrem lokalen Fernmeldeamt auf.
- Die Mikrokassette ist voll.  
Gehen Sie vor wie beschrieben unter "Volle Kassette".

#### Eingehende Nachrichten (ICM) werden nicht aufgenommen.

- Die Mikrokassette ist defekt.  
Legen Sie eine neue Mikrokassette ein.
- Das Gerät ist ausgeschaltet.  
Kontrollieren Sie, ob Sie den Anrufbeantworter richtig installiert haben, und schalten Sie dann das Gerät ein.

#### Der Anrufbeantworter funktioniert überhaupt nicht.

- Es wurde kein Ansagetext (OGM) aufgesprochen.  
Sprechen Sie den Ansagetext (OGM) auf.
- Das Gerät bekommt kein Strom.  
Siehe Problem "kein Strom".
- Die Mikrokassette wurde erst eingelegt nachdem das Netzteil in die Steckdose gesteckt wurde.  
Ziehen Sie das Netzteil aus der Steckdose, ziehen und stecken Sie ihn wieder ein.

#### Die eingegangenen Nachrichten sind verzerrt.

- Der Tonkopf ist schmutzig.  
Reinigen Sie den Tonkopf.
- Die Mikrokassette ist abgenutzt.  
Ersetzen Sie die Kassette durch eine andere.
- Der Anrufbeantworter steht zu laut.  
Stellen Sie das Gerät leiser.



#### Sie hören nichts.

- Der Lautstärkeregler steht auf Minimum.  
Stellen Sie Ihren Anrufbeantworter lauter.

#### Der Ansagetext oder die hinterlassenen Nachrichten werden zu leise abgespielt, sogar wenn der Lautstärkeregler auf Maximum steht.

- Der Tonkopf ist schmutzig.  
Reinigen Sie den Tonkopf.

#### Die hinterlassenen Nachrichten sind nicht hörbar oder der Ansagetext ist nicht hörbar, wenn das Gerät die Anrufe beantwortet.

- Der Anrufbeantworter steht zu leise.  
Stellen Sie ihn lauter.
- Es wurde keinen Ansagetext aufgesprochen.  
Sprechen Sie einen Ansagetext auf.

#### Das Gerät beantwortet Ihre Anrufe erst nach mehr als 4 mal klingeln oder schaltet sich erst nach mehr als 14 mal klingeln ein.

- Zusätzliche Telefonapparate, auf einer Amtsleitung angeschlossen, schwächen das Signal bevor es den Anrufbeantworter erreicht.  
Verringern Sie die Zahl der angeschlossenen Telefonapparate.

#### Das Gerät reagiert falsch auf den Sicherheitscode zur Fernbedienung.

- Sie geben den falschen Sicherheitscode ein.  
Geben Sie den richtigen Sicherheitscode ein.
- Der Apparat mit dem Sie telefonieren sendet keinen reinen Klang.  
Versuchen Sie es noch mal mit einem anderen Telefon.



## GARANTIE

Der TOPCOM AGIA ist ein hochwertiges Qualitätsprodukt. Deshalb gewährleistet TOPCOM für die Dauer von 12 Monate ab dem Zeitpunkt, zu dem der Konsument es vom Fachhändler erworben hat, daß dieses Gerät keine Material- und Herstellungsfehler aufweist. Die Garantieleistungen können nur erbracht werden wenn die Garantiekarte richtig ausgefüllt, datiert und unterzeichnet innerhalb von 10 Tagen nach Kaufdatum an TOPCOM zurückgeschickt wurde.

Von der Garantie ausgenommen sind folgende Punkte: das Netzteil, Säureschäden durch ausgelaufene Batterien oder Schäden die verursacht worden sind durch Mißbrauch, Fehlgebrauch oder schlechte Wartung.

Die Garantie entfällt wenn von anderen Personen als die des Technischen Dienstes der Firma TOPCOM an dem Gerät Reparaturarbeiten durchgeführt wurden oder Änderungen vorgenommen wurden.

Sollte Ihr TOPCOM Gerät Garantieleistungen benötigen, schicken Sie es dann bitte in der Originalverpackung und zusammen mit der Kopie der Rechnung und den Garantieschein an den TOPCOM Kundendienst.

Alle Arten von Transportkosten des Gerätes, werden vom Kunden getragen.



## Free Manuals Download Website

<http://myh66.com>

<http://usermanuals.us>

<http://www.somanuals.com>

<http://www.4manuals.cc>

<http://www.manual-lib.com>

<http://www.404manual.com>

<http://www.luxmanual.com>

<http://aubethermostatmanual.com>

Golf course search by state

<http://golfingnear.com>

Email search by domain

<http://emailbydomain.com>

Auto manuals search

<http://auto.somanuals.com>

TV manuals search

<http://tv.somanuals.com>