

TOPCOM[®]

BUTLER 3500/3501 MULTI HANDSET



**HANDLEIDING
MODE D'EMPLOI
USER GUIDE
BEDIENUNGSANLEITUNG
MANUAL DE USUARIO
BRUKSANVISNING
BRUGERVEJLEDNING
ANVÄNDARHANDBOK
KÄYTTÖOHJE**

V.1



This product is in compliance with the essential requirements and other relevant provisions of the R&TTE directive 1999/5/EC.
The Declaration of conformity can be found on :

<http://www.topcom.net/support/declarations/>

GB The features described in this manual are published with reservation to modifications.

NL De in deze handleiding beschreven mogelijkheden worden gepubliceerd onder voorbehoud van wijzigingen.

F Les possibilités décrites dans ce manuel sont publiées sous réserve de modifications.

D Die in dieser Bedienungsanleitung umschriebenen Möglichkeiten, werden vorbehaltlich Änderungen publiziert.

ES Las características descritas en este manual pueden ser objeto de futuras modificaciones.

S Funktionerna i denna bruksanvisning publiceras med reservation för ändringar.

DK Vi forbeholder os retten til ændringer af de specifikationer, der er beskrevet i denne brugsanvisning.

N Funksjoner beskrevet i denne manualen kan endres uten nærmere informasjon.

SF Tässä ohjekirjassa julkaissut tiedot voivat muuttua ilman ennakoilmoitusta.

SAFETY INSTRUCTIONS	4
CLEANING	4
1. DESCRIPTION OF TELEPHONE	5
1.1 HANDSET BUTLER 3500 & 3501	5
1.2 CHARGER BUTLER 3500 & 3501	6
1.3 DISPLAY	7
1.4 HANDSET INDICATOR (LED)	7
2. TELEPHONE INSTALLATION	8
2.1 CONNECTIONS	8
2.2 RECHARGABLE BATTERIES	8
2.3 ALARM CLOCK SETTINGS (ONLY VERSION WITH CLOCK IN THE MULTI CHARGER!!)	9
3. USING THE TELEPHONE	9
3.1 SETTING UP AN ADDITIONAL HANDSET	9
3.2 REMOVING A HANDSET	10
3.3 SETTING UP A HANDSET ON ANOTHER BASE	10
3.4 SETTING MENU LANGUAGE	10
3.5 HANDSET ON/OFF	10
3.6 RECEIVING A CALL	10
3.7 MAKING AN EXTERNAL CALL	10
3.8 MAKING AN INTERNAL CALL	11
3.9 HAND FREE MODE (ONLY B3501 MODEL)	11
3.10 INTERNAL CALL TRANSFER	11
3.11 DISPLAY OF CALL DURATION	11
3.12 MICROPHONE MUTE	11
3.13 REDIAL MEMORY	11
4. PERSONALISATION	12
4.1 ADJUSTING THE RING VOLUME	12
4.2 CHOOSING THE RING MELODY	12
4.3 SPEAKER VOLUME DURING CALL	12
4.4 ACTIVATION / DEACTIVATION OF BEEPS	12
4.5 HANDSET NAME	13
4.6 AUTOMATIC ANSWER	13
4.7 KEYPAD LOCK	13
5. TROUBLE SHOOTING	14
6. TOPCOM WARRANTY	14
6.1 WARRANTY PERIOD	14
6.2 WARRANTY HANDLING	14
6.3 WARRANTY EXCLUSIONS	14
9. TECHNICAL CHARACTERISTICS	15

SAFETY INSTRUCTIONS

- Only use the charger plug supplied. Do not use other chargers, as this may damage the battery cells.
- Only insert rechargeable batteries of the same type. Never use ordinary, non-rechargeable batteries. Insert rechargeable batteries so they connect to the right poles (indicated in the battery compartment of the handset).
- Do not touch the charger and plug contacts with sharp or metal objects.
- The operation of some medical devices may be affected.
- The handset may cause an unpleasant buzzing sound in hearing aids.
- Do not place the basic unit in a damp room or at a distance of less than 1.5 m away from a water source. Keep water away from the handset.
- Do not use the telephone in environments where there is a risk of explosions.
- Dispose of the batteries and maintain the telephone in an environment-friendly manner.
- As this telephone cannot be used in case of a power cut, you should use a mains-independent telephone for emergency calls, e.g. a mobile phone.
- This telephone uses rechargeable batteries. You have to dispose of the batteries in an environment friendly manner according to your country regulations.



CLEANING

Clean the telephone with a slightly damp cloth or with an anti-static cloth. Never use cleaning agents or abrasive solvents.

The CE symbol indicates that the unit complies with the essential requirements of the R&TTE directive.

1. DESCRIPTION OF TELEPHONE

1.1 HANDSET BUTLER 3500 & 3501

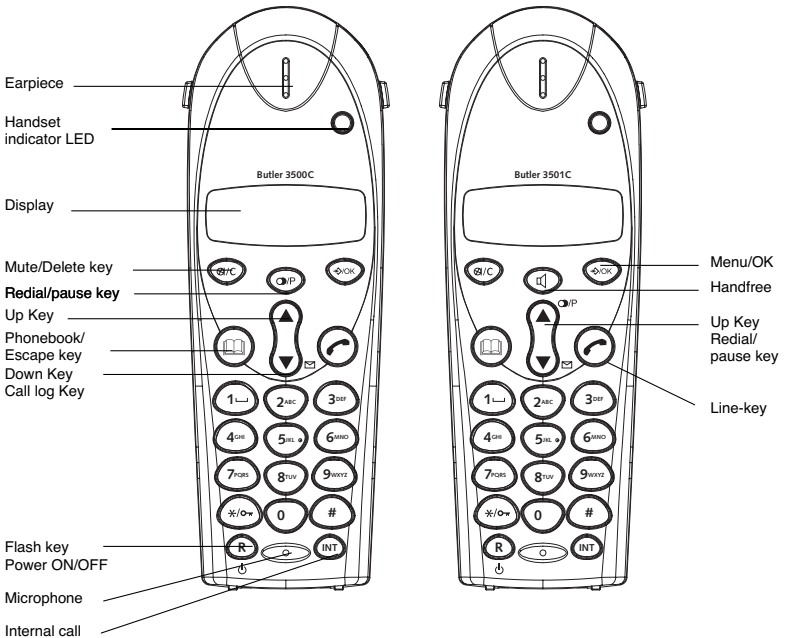

1.2 CHARGER BUTLER 3500 & 3501

1.2.1 Without alarm clock

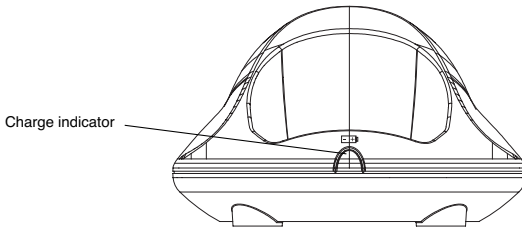

1.2.2 With alarm clock

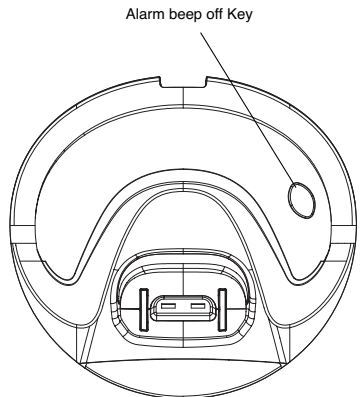
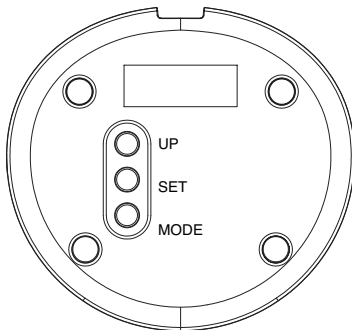
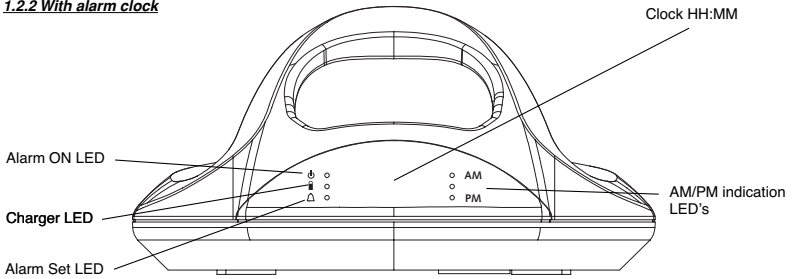

1.3 DISPLAY

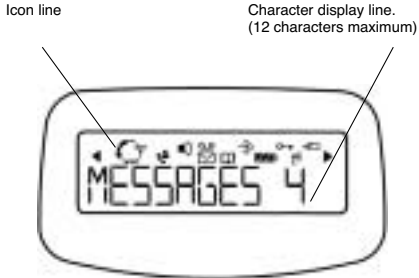

Each operation has an associated icon

Icon:	Meaning:
	You are online
EXT	You are in external communication
INT	You are in internal communication
	New numbers in call list
	Indicate answered call
	Indicate unanswered call
	Hands free mode activated (only B3501)
	You are opening your address book.
	You are in the menu.
	rechargeable battery level indicator 1 segment: weak, 2 segments: medium, 3 segments: full.
	The antenna indicates the quality of reception. The antenna flashes when the handset is not registered on the base.
	Handset keypad locked
	Indicates that the displayed number is longer than the screen (12 digits)
	Possible scroll direction in the menu

1.3.1 Standby display

In standby mode, the display shows the handset name and the handset number:

C350x HS1

1.4 HANDSET INDICATOR (LED)

The handset LED has following function:

- ON when the external line is busy
- OFF when all handset are in standby mode
- Flashes on all handset when there is an incoming call

2. TELEPHONE INSTALLATION

2.1 CONNECTIONS

Back view
of CHARGER Butler 350x

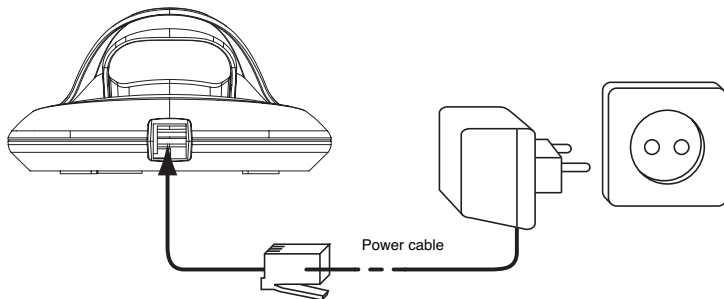

2.2 RECHARGABLE BATTERIES

Before you use your Butler 350x for the first time, you must first make sure that the batteries are charged for 6-8 hours. The telephone will not work optimally if not properly charged.

To change or insert a rechargeable battery:

1. Slide the cover towards the bottom and then lift it up.
2. Insert the batteries **respecting the (+ and -) polarity**.
3. Replace the battery cover

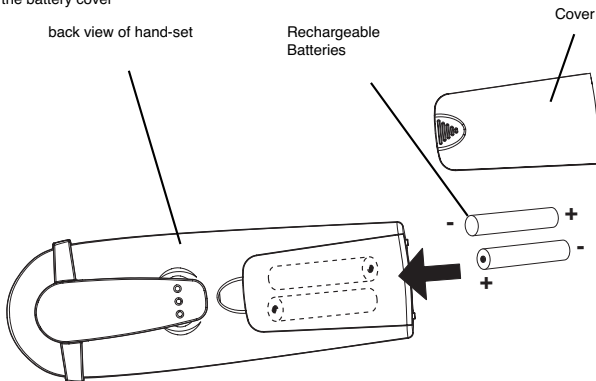

Note: The maximum standby time of the batteries is approx. 100 h and the maximum talk time is 10 hours! In the course of time the batteries will start to drain faster. The batteries must be replaced. 2 rechargeable batteries, type AAA NiMH!

2.3 ALARM CLOCK SETTINGS (ONLY VERSION WITH CLOCK IN THE MULTI CHARGER!!)

Depending on the model you bought, the multicharger of the 2nd handset could have a build-in clock with alarm. There are 3 keys at the bottom of the charger to set the time and alarm:

2.3.1 To set the time

1. Press the MODE key ones. The hours will blink.
2. Press the UP-key a few times until the correct hour is shown (1-12)
3. Press the SET key to confirm the hours and to set the minutes
4. Press the UP-key a few times until the correct minutes are shown
5. Press the SET key again to confirm the minute
6. Press the UP-key to choose AM (hours between midnight and noon) or PM (hours between noon and midnight)
7. Press the SET key to confirm
8. Press the MODE key twice to show the clock

2.3.2 To set the alarm

1. Press the MODE key twice. The hours will blink and the Alarm Set LED Δ will lit.
2. Press the UP-key a few times until the correct hour is set (1-12)
3. Press the SET key to confirm the hours and to set the minutes
4. Press the UP-key a few times until the correct minutes are shown
5. Press the SET key again to confirm the minute
6. Press the UP-key to choose AM (hours between midnight and noon) or PM (hours between noon and midnight)
7. Press the SET key to confirm
8. Press the UP key to turn ON/OFF the alarm:
 - ON: ALARM On LED \downarrow will blink
 - OFF: Alarm On LED \downarrow doesn't lit
9. Press the MODE key to confirm and to return to standby

2.3.3 Turn the alarm buzzer OFF

During alarm, the buzzer will ring for 60s unless you press the Alarm beep Off Key \boxtimes .

3. USING THE TELEPHONE

3.1 SETTING UP AN ADDITIONAL HANDSET

DECT GAP Profile only guarantees that basic calling-functions will work correctly between different brands/types. There's a possibility that certain services (like CLIP) will not work correctly.

Register to a Topcom Butler 25xx, 26xx, 27xx, 35xx base

!!! YOU ONLY NEED TO REGISTER A 2nd HANDSET IN CASE YOUR 2nd HANDSET DOES NOT LINK WITH THE BASE ANYMORE OR WHEN YOU HAVE BOUGHT A NEW ONE !!!

You can register new handsets on the base if these handsets support the DECT GAP protocol.

To register any handset, the base must be put into a special registration mode:

1. Press and hold the paging key \rightarrow of the base for 6 seconds.
2. The base will then emit a beeping tone. The base is now ready to register a new handset. You have 90 seconds after pressing the button to register a new handset.

After putting the base into registration mode, start the procedure on the new handset:

3. Enter the menu by pressing \rightarrow /OK
4. Select REGISTER using the up \blacktriangle and down \blacktriangledown keys
5. Press OK
6. Select REG BASE using the up \blacktriangle and down \blacktriangledown keys
7. Enter a base number (from 1 to 4). The flashing numbers are already in use.
8. Enter the Base PIN code (0000 by default)
9. Press OK. The handset will start searching for the DECT base
10. If the handset has located the base, it will display the base identification number, validate the base registration by pressing OK or stop by pressing \square .
11. If the handset does not locate the base, it will return to the standby mode after a few seconds. Try again by changing the base number and check that you are not in a environment where there is interference. Move closer to the base.

3.2 REMOVING A HANDSET

You can remove a handset with a base to allow another handset to be registered

1. Enter the menu by pressing \rightarrow /OK
2. Select SETUP using the up \blacktriangle and down \blacktriangledown keys
3. Press OK
4. Select DEL HANDSET using the up \blacktriangle and down \blacktriangledown keys
5. Press OK
6. Enter the 4 digit base PIN code
7. Press OK
8. Select the handset to be removed
9. Press OK to validate

3.3 SETTING UP A HANDSET ON ANOTHER BASE

If you want to use a Butler 350x handset with a base of another model. The base must be GAP compatible.

1. To put the base in registration mode, refer to the base user manual.
2. Carry out operations 3 to 10 from the paragraph 3.1.

When selecting the base, the correct selected base is indicated by a blinking base number. If you select 'Auto' the handset will automatically search for another base when you are out of range!

3.4 SETTING MENU LANGUAGE

1. Enter the menu by pressing \rightarrow /OK
2. Select HANDSET using the up \blacktriangle and down \blacktriangledown keys
3. Press OK
4. Select LANGUAGE using the up \blacktriangle and down \blacktriangledown keys
5. Press OK
6. Select the language of choice by means of the up \blacktriangle and down \blacktriangledown keys.
7. Press OK to validate

3.5 HANDSET ON/OFF

- Turn ON handset: Press the ϕ key on the handset. The handset will search the base.
- Turn OFF handset: Press ϕ for 3 sec. The display will go OFF.

3.6 RECEIVING A CALL

When the handset rings, press \hookrightarrow to answer. You are then connected to your correspondent. If the hand-set is on the base when the telephone rings, you just need to pick up the hand-set to answer the call (if the option autoanswer is activated: See 4.6. Automatic answer).

If you press \square when the telephone rings, you answer the call automatically and activates the handfree mode (only Butler 3501).

3.7 MAKING AN EXTERNAL CALL

Normal:

1. Press \hookrightarrow
2. Enter telephone number

Block dialling:

1. Dial your correspondents number
2. Press 

To correct a number use the /C key to delete an entered digit

3.8 MAKING AN INTERNAL CALL

1. Press INT
2. Enter the number of the internal handset (1 to 2)

3.9 HAND FREE MODE (ONLY B3501 MODEL)

You can speak with your correspondent without picking up the handset.

To activate or deactivate the hands free mode, press the  key during a call.

To adjust the volume, refer to the chapter "Personalisation" - adjusting speaker volume.

3.10 INTERNAL CALL TRANSFER

When you want to transfer an external call to another handset:

1. During a conversation, press INT
2. Select the number of the internal handset, the external caller is put on hold.
3. When the other handset picks up, press  to hang up and transfer the call.

If the internal correspondent does not pick-up, press INT again to reconnect to the external caller on line.

3.11 DISPLAY OF CALL DURATION

The call duration is displayed after 15 seconds, in minutes - seconds.

At the end of each call, the total call duration is displayed for 5 seconds.

3.12 MICROPHONE MUTE

It is possible to mute the microphone during a conversation.





Press  during the conversation, the microphone is then deactivated, you can talk freely without being heard by the calling party.

"MUTE" is displayed. Press  again to return to normal mode.

3.13 REDIAL MEMORY

Your telephone keeps a list of the 5 last calls (of 32 digits) you have made in memory; The correspondents called are identified by their telephone number or by their name if they appear in the phonebook.

To consult the redial list:

1. Press 
2. Scroll through the calls with the up  and down  arrows.
3. To call by the selected correspondent, simply press 

Note: When name is displayed, you can toggle between name and number by pressing the OK key!

4. PERSONALISATION

Note: Every programming is confirmed at the end by a double or single long beep. A double beep confirms the validation of your choice

A long beep signifies that the modification has not been taken into account.

4.1 ADJUSTING THE RING VOLUME

4.1.1 Handset ringvolume External/internal calls

The handset ringvolume for internal or external calls can be set separately:

1. Enter the menu by pressing ⇨/OK
2. Select HANDSET using the up ▲ and down ▼ keys
3. Press OK
4. Select INT RING VOL or EXT RING VOL using the up ▲ and down ▼ keys
5. Press INT
6. Select the desired volume (OFF or 1 to 3)
7. Press OK to confirm or ⏪ to return to the previous menu.

4.2 CHOOSING THE RING MELODY

The handsets can ring with a different melody according to whether the call is internal or external.

4.2.1 Handset melody, external call

1. Enter the menu by pressing ⇨/OK
2. Select HANDSET using the up ▲ and down ▼ keys
3. Press OK
4. Select EXT MELODY using the up ▲ and down ▼ keys
5. Press OK
6. Select the melody of your choice (1 to 3) using the up ▲ and down ▼ keys
7. Press OK to confirm or ⏪ to return to the previous menu.

4.2.2 Handset melody, internal call

1. Enter the menu by pressing ⇨/OK
2. Select HANDSET using the up ▲ and down ▼ keys
3. Press OK
4. Select INT MELODY using the up ▲ and down ▼ keys
5. Press OK
6. Select the melody of your choice (1 to 3) using the up ▲ and down ▼ keys
7. Press OK to confirm or ⏪ to return to the previous menu.

4.3 SPEAKER VOLUME DURING CALL

During conversation, press the up ▲ or down ▼ key to change the volume accordingly.

Note: The handfree volume is also adjust together with the receiver in the handset as above described (only B3501).

4.4 ACTIVATION / DEACTIVATION OF BEEPS

The handsets can emit beeptone when a key is pressed, when the batteries are low or when the handset is out of range.

4.4.1 Key pressed beeptone on/off

1. Enter the menu by pressing ⇨/OK
2. Select HANDSET using the up ▲ and down ▼ keys
3. Press OK
4. Select BEEP using the up ▲ and down ▼ keys
5. Press OK
6. Select KEYTONE using the up ▲ and down ▼ keys

7. Press OK
8. Select ON to activate, OFF to deactivate
9. Press OK to confirm.

4.4.2 Low battery

Proceed as before, but select at point 6 "LOW BATTERY" instead of "KEYTONE".

4.4.3 Handset out of range

Proceed as before, but select at point 6 "OUT RANGE" instead of "KEYTONE".

4.5 HANDSET NAME

This function allows you to personalise each handset.

1. Enter the menu by pressing →/OK
2. Select HANDSET using the up ▲ and down ▼ keys
3. Press OK
4. Select NAME using the up ▲ and down ▼ keys
5. Press OK
6. Enter the name
7. Press OK to validate

While entering the name, press 'c' to delete a character and press and hold [] to exit the menu without taking any modifications into account.

4.6 AUTOMATIC ANSWER

When there is a incoming call and the handset in on the base, the phone automatically takes the line when lifted. This is the default setting, but can be set OFF:

1. Enter the menu by pressing →/OK
2. Select HANDSET using the up ▲ and down ▼ keys
3. Press OK
4. Select AUTO ANSWER using the up ▲ and down ▼ keys
5. Select ON (for automatic answer) or OFF
6. Press OK

WARNING! Returning to default settings will delete all entries in the phonebook and call log. The PIN code will also be reset to 0000

4.7 KEYPAD LOCK

The keypad can be locked so that no settings can be changed or no telephone number can be dialed. The ☞-icon will appear on the screen when keypad is locked.

4.7.1 Locking the keypad by Menu

1. Enter the menu by pressing →/OK
2. Select HANDSET using the up ▲ and down ▼ keys
3. Press OK
4. Select KEY LOCK? using the up ▲ and down ▼ keys
5. Press OK to lock the keypad

4.7.2 Locking the keypad by the *-key (quick lock)

Press and hold the *-key for 3 seconds. The keypad will be locked.

4.7.3 Unlock the keypad

1. Press any key
2. PRESS * will appear on the screen
3. Press the ** key within 3 seconds to unlock the keypad

5. TROUBLE SHOOTING

Symptom	Possible cause	Solution
No display	Batteries uncharged	Check the position of the batteries
		Recharge the batteries
	Handset turned OFF	Turn ON the handset
Telephone does not react to pressing the keys	Manipulation error	Remove the batteries and put them back in place

6. TOPCOM WARRANTY

6.1. WARRANTY PERIOD

The Topcom units have a 24-month warranty period. The warranty period starts on the day the new unit is purchased. The warranty on batteries is limited to 6 months after purchase. Consumables or defects causing a negligible effect on operation or value of the equipment are not covered.

The warranty has to be proven by presentation of the original purchase receipt, on which the date of purchase and the unit-model are indicated.

6.2. WARRANTY HANDLING

A faulty unit needs to be returned to a Topcom service centre including a valid purchase note.

If the unit develops a fault during the warranty period, Topcom or its officially appointed service centre will repair any defects caused by material or manufacturing faults free of charge.

Topcom will at its discretion fulfil its warranty obligations by either repairing or exchanging the faulty units or parts of the faulty units. In case of replacement, colour and model can be different from the original purchased unit.

The initial purchase date shall determine the start of the warranty period. The warranty period is not extended if the unit is exchanged or repaired by Topcom or its appointed service centres.

6.3. WARRANTY EXCLUSIONS

Damage or defects caused by incorrect treatment or operation and damage resulting from use of non-original parts or accessories not recommended by Topcom are not covered by the warranty.

Topcom cordless phones are designed to work with rechargeable batteries only. The damage caused by the use of non-rechargeable batteries is not covered under warranty.

The warranty does not cover damage caused by outside factors, such as lightning, water and fire, nor any damage caused during transportation.

No warranty can be claimed if the serial number on the units has been changed, removed or rendered illegible.

Any warranty claims will be invalid if the unit has been repaired, altered or modified by the buyer or by unqualified, non-officially appointed Topcom service centres.

9. TECHNICAL CHARACTERISTICS

- Standard: DECT (Digital Enhanced Cordless Telecommunications)
GAP (Generic Access Profile)
- Frequency range: 1880 MHz to 1900 MHz
- Number of channels: 120 duplex channels
- Modulation: GFSK
- Speech coding: 32 kbit/s
- Emission power: 10 mW (average power per channel)
- Range: max 300 m in open space /10-50 m inhouse
- Base power supply: 230 V / 50 Hz SGW-35EU-02
- Handset Batteries: 2 rechargeable batteries AAA, NiMh 550mAh
- Handset autonomy: 100 hours in standby
- Talk time: 10 hours
- Charging time: 6-8 hours
- Normal conditions of use: +5 °C to +45 °C

VEILIGHEIDSVORSCHRIFTEN	17
REINIGEN	17
1. BESCHRIJVING VAN DE TELEFOON	18
1.1 HANDSET BUTLER 3500 & 3501	18
1.2 OPLADER BUTLER 3500	19
1.3 DISPLAY	20
1.4 HANDSETINDICATOR (LED)	20
2. TELEFOONINSTALLATIE	21
2.1 AANSLUITINGEN	21
2.2 HERLAADBARE BATTERIJEN	21
2.3 INSTELLINGEN WEKKER (ENKEL WANNEER DE MULTILADER IS VOORZIEN VAN EEN ALARM KLOK)	22
3. DE TELEFOON GEBRUIKEN	22
3.1 EEN BIJKOMENDE HANDSET REGISTREREN	22
3.2 EEN HANDSET VERWIJDEREN	23
3.3 EEN BUTLER HANDSET INSTALLEREN OP EEN ANDER BASISSTOESTEL	23
3.4 MENUTAAL KIEZEN	23
3.5 HANDSET AAN/UIT	23
3.6 OPROEPEN ONTVANGEN	23
3.7 EEN EXTERNE OPROEP	24
3.8 EEN INTERNE OPROEP (INT)	24
3.9 HANDENVRIJE MODUS (ENKEL B3501 MODEL)	24
3.10 INTERNE OPROEP DOORSCHAKELEN	24
3.11 TONEN VAN DE GESPREKSDUUR	24
3.12 MICROFOON UITSCHAKELEN (MUTE)	24
3.13 HERKIES-GEHEUGEN	24
4. PERSONALISERING	25
4.1 BELVOLUME AANPASSEN	25
4.2 BELMELODIE KIEZEN	25
4.3 LUIDSPREKERVOLUME TIJDENS OPROEP	25
4.4 BIEPTONEN ACTIVEREN/DEACTIVEREN	25
4.5 NAAM VAN DE HANDSET WIJZIGEN	26
4.6 AUTOMATISCH OPNEMEN	26
4.7 VERGRENDELING TOETSENBORD	26
5. PROBLEMEN VERHELPE	27
6. GARANTIE	27
6.1 GARANTIEPERIODE	27
6.2 AFWIKKELING VAN GARANTIECLAIMS	27
6.3 GARANTIEBEPERKINGEN	27
7. TECHNISCHE KENMERKEN	28

VEILIGHEIDSVOORSCHRIFTEN

- Gebruik enkel de meegeleverde adapter. Geen vreemde adapters gebruiken, de accucellen kunnen hierdoor beschadigd worden.
- Gebruik enkel oplaadbare batterijen van hetzelfde type. Gebruik nooit gewone, niet oplaadbare batterijen. Let bij het plaatsen van de oplaadbare batterijen op de polariteit (aangeduid in de batterijruimte van de handset).
- Raak de laad- en stekkercontacten niet aan met scherpe en metalen voorwerpen.
- De werking van medische toestellen kan worden beïnvloed.
- De handset kan een onaangenaam gezoem veroorzaken in hoorapparaten.
- Het basisstation niet opstellen in vochtige ruimten en niet op minder dan 1,5 m van een waterbron. De handset niet in aanraking brengen met water.
- De telefoon niet gebruiken in explosieve omgevingen.
- Ontdoe u op een milieuvriendelijke wijze van de batterijen en de telefoon.
- Daar bij stroomuitval met dit toestel niet kan getelefoneerd worden, in geval van nood een telefoon gebruiken die geen netstroom nodig heeft bvb. een GSM.
- Deze telefoon gebruikt heroplaadbare batterijen die op een milieuvriendelijke manier, volgens nationale regels dienen te worden ontdaan.



REINIGEN

Veeg de telefoon met een licht vochtig doek of met een antistatische doek af. Gebruik nooit reinigingsmiddelen of agressieve oplosmiddelen.

Het toestel voldoet aan de basiseisen van de R&TTE-richtlijn. Dit wordt bevestigd door de CE-markering.

1. BESCHRIJVING VAN DE TELEFOON

1.1 HANDSET BUTLER 3500 & 3501

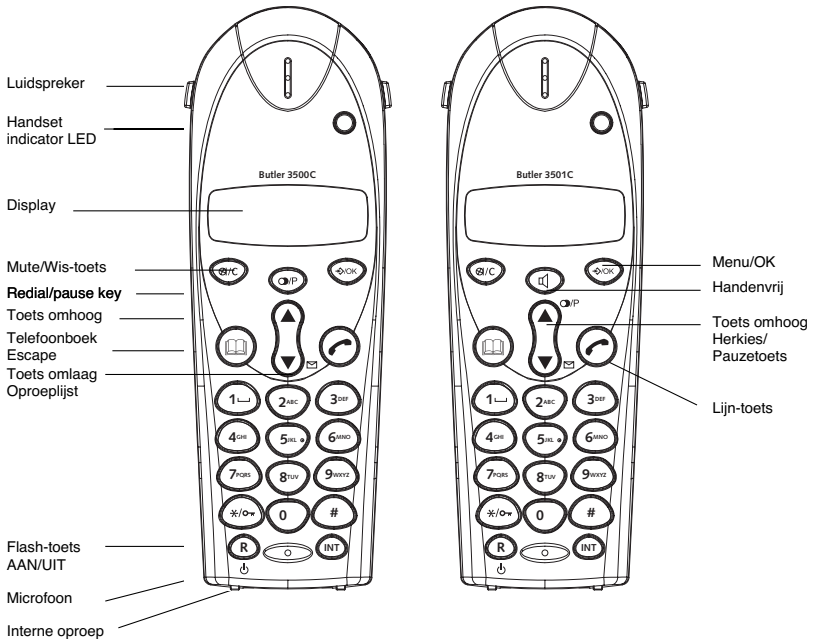

1.2 OPLADER BUTLER 3500

1.2.1 Zonder alarm klok

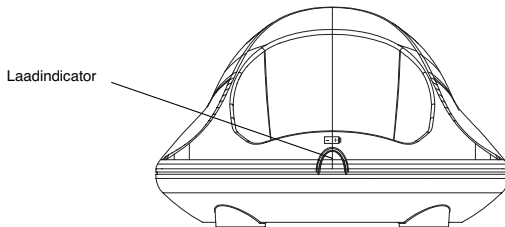

1.2.2 Met alarm klok

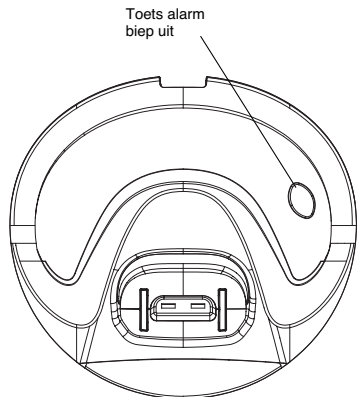
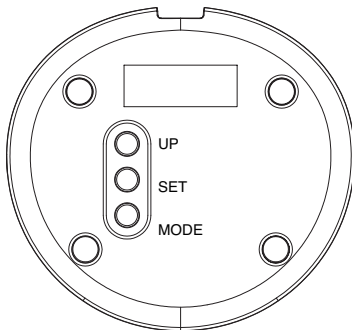
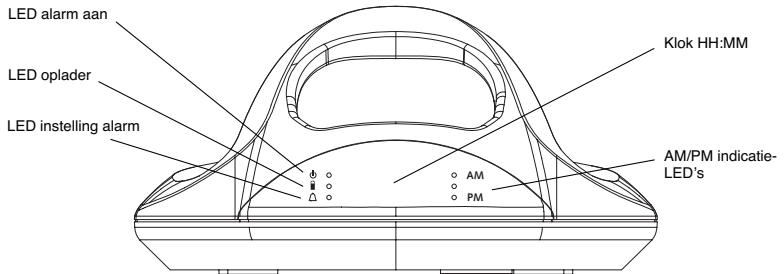

1.3 DISPLAY

Regel voor pictogrammen

Regel voor karakters
(max. 12 karakters) en cijfers

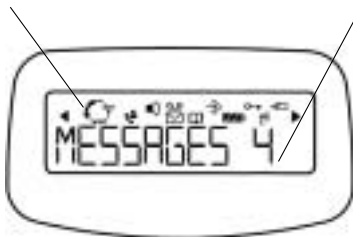

Elke handeling heeft zijn bijhorend icoon

Pictogram: Betekenis:

	In verbinding
EXT	Er vindt een externe oproep plaats
INT	Er vindt een interne oproep plaats
	Nieuwe nummers in de oproeplijst
	Indicatie beantwoorde oproep
	Indicatie onbeantwoorde oproep
	Handenvrije modus geactiveerd (enkel B3501)
	Het adresboek openen
	U bevindt zich in het menu.
	Laadniveau van de herlaadbare batterijen 1 blokje: laag, 2 blokjes: half, 3 blokjes: vol
	De antenne toont de kwaliteit van de ontvangst. De antenne knippert als de handset niet is aangemeld op de basis.
	Toetsenbord handset vergrendeld
	Geeft aan dat het getoonde nummer langer is dan het scherm (12 cijfers)
	Mogelijke bladrichting in het menu

1.3.1 Standby-scherm

In de standby-modus toont het scherm de naam en het nummer van de handset:

C350x HS1

1.4 HANDSETINDICATOR (LED)

De handset-LED heeft de volgende functie:

- AAN als de externe lijn bezet is
- UIT wanneer alle handsets zich in de standby-modus bevinden
- Knippert bij een inkomende oproep

2. TELEFOONINSTALLATIE

2.1 AANSLUITINGEN

Achterzijde van de lader
Butler 3500

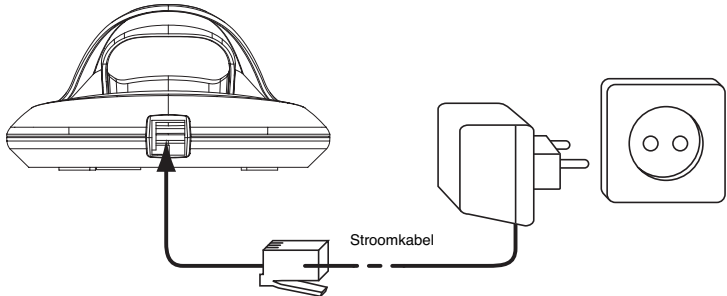

2.2 HERLAADBARE BATTERIJEN

Vooraleer u uw Butler 350x de eerste keer gaat gebruiken, moet u ervoor zorgen dat de batterijen 6 à 8 uur zijn opgeladen. Het telefoontoestel zal niet optimaal functioneren als het niet voldoende werd opgeladen.

Een oplaadbare batterij vervangen of plaatsen:

1. Schuif het kapje naar beneden en til het op.
2. Plaats de batterijen en houd daarbij **rekening met de polariteit (+ en -)**.
3. Plaats het kapje terug.

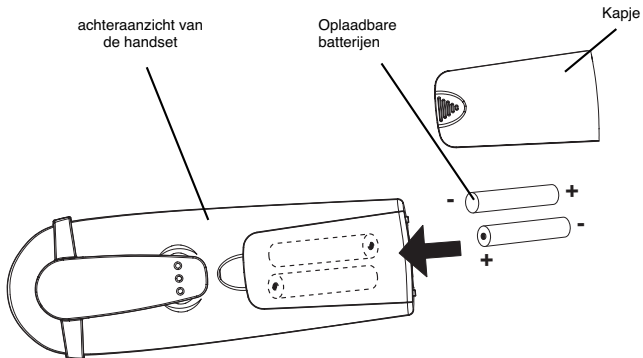

Opmerking: De batterijen gaan telkens zo'n 100 uur mee en de gesprekstijd is maximaal 10 uur. Na verloop van tijd raken de batterijen sneller leeg. De batterijen moeten dan worden vervangen. Nieuwe batterijen kunt u kopen bij elke doe-het-zelf-zaak (twee herlaadbare batterijen, type AAA NiMH).

2.3 INSTELLINGEN WEKKER (ENKEL WANNEER DE MULTILADER IS VOORZIEN VAN EEN ALARM KLOK)

Afhankelijk van het model dat u kocht, kan de multi-oplader van de 2e handset een ingebouwde klok hebben met wekfunctie. Met de 3 toetsen onderaan op de oplader kunt u het uur en de wekfunctie instellen:

2.3.1 Het uur instellen

1. Druk één keer op MODE. De uurweergave begint te knipperen.
2. Druk een paar keer op de UP-toets tot het juiste uur verschijnt (1-12)
3. Druk op SET om het ingestelde uur te bevestigen en de minuten in te stellen
4. Druk een paar keer op de UP-toets tot het juiste aantal minuten verschijnt
5. Druk opnieuw op SET om de ingestelde minuten te bevestigen
6. Druk op de UP-toets om AM (uren tussen middernacht en middag) of PM (uren tussen middag en middernacht) te selecteren.
7. Druk op SET om te bevestigen
8. Druk twee keer op MODE om de klok weer te geven

2.3.2 De wekfunctie instellen

1. Druk twee keer op MODE. De uurweergave begint te knipperen en de LED "instelling alarm" \triangle brandt.
2. Druk een paar keer op de UP-toets tot het juiste uur verschijnt (1-12)
3. Druk op SET om het ingestelde uur te bevestigen en de minuten in te stellen
4. Druk een paar keer op de UP-toets tot het juiste aantal minuten verschijnt
5. Druk opnieuw op SET om de ingestelde minuten te bevestigen
6. Druk op de UP-toets om AM (uren tussen middernacht en middag) of PM (uren tussen middag en middernacht) te selecteren.
7. Druk op SET om te bevestigen
8. Druk op de UP-toets om de wekfunctie AAN/UIT te schakelen:
 - AAN: De LED \downarrow (alarm aan) begint te knipperen
 - UIT: De LED \downarrow (alarm aan) brandt niet
9. Druk op MODE om te bevestigen en terug te keren naar stand-by

2.3.3 De zoemer uitschakelen

Wanneer de wekker afgaat, hoort u de zoemer gedurende 60 seconden, tenzij u op de toets "alarm biep uit" \otimes drukt.

3. DE TELEFOON GEBRUIKEN

3.1 EEN BIJKOMENDE HANDSET REGISTREREN

Het DECT GAP protocol zorgt ervoor dat verschillende DECT systemen met elkaar kunnen werken. Enkel de basisfuncties zijn echter mogelijk, zoals telefoneren,... Speciale functies, zoals CLIP,... worden in de meeste gevallen niet ondersteund.

Registreer met een topcom butler 25xx, 26xx, 27xx, 35xx basis

!!! U MOET ENKEL DE 2^{DE} HANDSET REGISTREREN INDIEN DEZE NIET IS GELINKT MET DE BASIS OF WANNEER U EEN NIEUWE HEEFT AANGEKOCHT !!!

U kunt nieuwe handsets toevoegen aan het basistoestel op voorwaarde dat deze handsets met het DECT-GAP-protocol werken.

Om een handset te kunnen registreren, moet het basistoestel eerst in de speciale registratiemodus worden gezet: Eerst zet u het basistoestel in de registratiemodus, daarna start u de procedure bij de nieuwe handset:

1. Houd de Paging-toets \rightarrow van het basistoestel 6 seconden lang ingedrukt.
2. Het basistoestel geeft dan een pieptoon. Het basistoestel is nu klaar om een nieuwe handset te registreren. Na het indrukken van de knop heeft u 90 seconden tijd om een nieuwe handset te registreren.
3. Open het menu met een druk op \rightarrow /OK
4. Selecteer 'AANMELD' (REGISTER) met behulp van de toetsen \blacktriangle en \blacktriangledown .
5. Druk op OK
6. Selecteer 'AANMELD' (REGISTER) met behulp van de up \blacktriangle en down \blacktriangledown -toetsen
7. Voer het nummer van een basistoestel in (1 tot 4). Nummers die knippen zijn reeds in gebruik op andere DECT-basistoestellen.
8. Voer de PIN-code van het basistoestel in (standaard: 0000).
9. Druk op OK. De handset zoekt nu naar het DECT-basistoestel.
10. Als de handset het basistoestel heeft gelokaliseerd, wordt het identificatienummer van het basistoestel getoond. De registratie bij het basistoestel bevestigt u met een druk op OK. Stoppen is mogelijk met een druk op de toets \square .
11. Als de handset het basistoestel niet lokaliseert, keert het na enkele seconden automatisch terug naar de standbymodus. Probeer het nogmaals door het nummer van het basistoestel te wijzigen en te controleren of er zich in de omgeving geen interferentiebronnen bevinden. Ga dichterbij het basistoestel staan.

3.2 EEN HANDSET VERWIJDEREN

U kunt een handset verwijderen van een basistoestel om een andere handset te registreren.

1. Open het menu met een druk op \rightarrow /OK
2. Selecteer setup met behulp van de toetsen \blacktriangle en \blacktriangledown .
3. Druk op OK
4. Selecteer 'AFM HS' (DEL HANDSET) met behulp van de toetsen \blacktriangle en \blacktriangledown .
5. Druk op OK.
6. Voer de viercijferige PIN-code van het basistoestel in.
7. Druk op OK.
8. Selecteer het interne toestel dat moet worden verwijderd.
9. Druk op OK om te bevestigen.

3.3 EEN BUTLER HANDSET INSTALLEREN OP EEN ANDER BASISTOESTEL

Wanneer u een Butler 350x wilt gebruiken met het basistoestel van een ander model, moet het basistoestel GAP-compatibel zijn.

1. Zie de gebruikershandleiding van het basistoestel voor het activeren van de registratiemodus.
2. Voer de stappen 3 tot 10 uit die in de paragraaf 3.1 worden beschreven.

3.4 MENUTAAL KIEZEN

1. Open het menu met een druk op \rightarrow /OK
2. Selecteer Handset met behulp van de toetsen \blacktriangle en \blacktriangledown .
3. Druk op OK
4. Selecteer 'TAAL' (LANGUAGE) met behulp van de toetsen \blacktriangle en \blacktriangledown .
5. Druk op OK.
6. Selecteer de gewenste taal met behulp van de toetsen \blacktriangle en \blacktriangledown .
7. Druk op OK om te bevestigen.

3.5 HANDSET AAN/UIT

- De handset inschakelen (ON): Druk op ϕ op de handset. De handset zoekt het basistoestel.
- De handset uitschakelen (OFF): ϕ Twee seconden lang indrukken. Het display gaat uit.

3.6 OPROEPEN ONTVANGEN

Als de handset belt, druk dan op \hookrightarrow om de oproep te beantwoorden. U bent nu verbonden met de persoon aan de andere kant van de lijn. Als de handset in het basistoestel staat op het moment dat de telefoon rinkelt, hoeft u enkel de handset uit het basistoestel te nemen om de oproep te beantwoorden (als de optie automatisch beantwoorden ingeschakeld werd: zie 4.6).

Als u op  drukt wanneer de telefoon rinkelt, neemt u op en wordt er automatisch overgeschakeld op de handenvrije modus (enkel Butler 3501).

3.7 EEN EXTERNE OPROEP

Normale nummering:

1. Druk op .
2. Telefoonnummer ingeven

Blakkiezen:

1. Druk het nummer van uw correspondent.
2. Druk op .

Als u een nummer wilt corrigeren, gebruik dan de toets  om een ingevoerd cijfer te wissen.

3.8 EEN INTERNE OPROEP (INT)

1. Druk op INT toets
2. Voer het nummer van het interne toestel in (1 tot 2)

3.9 HANDENVRIJE MODUS (ENKEL B3501 MODEL)

U kunt met uw correspondent praten zonder de handset op te nemen.

Om de handenvrije modus te activeren of te desactiveren, drukt u tijdens een oproep op de toets .

Voor het aanpassen van het volume wordt verwezen naar het hoofdstuk "Personaliseren" - het luidsprekervolume aanpassen.

3.10 INTERNE OPROEP DOORSCHAKELEN

Een externe oproep doorschakelen naar een andere handset:

1. Druk op INT tijdens een gesprek
2. Selecteer het nummer van het interne toestel, de externe beller wordt in de "wachtstand" geplaatst.
3. Als het andere interne toestel reageert, drukt u op  om de oproep door te schakelen.

Als de interne correspondent niet opneemt, drukt dan opnieuw op INT om terug te schakelen naar de externe beller.

3.11 TONEN VAN DE GESPREKSDUUR

De gespreksduur wordt getoond na 15 seconden (eerst de minuten, dan de seconden): "00-20"

Aan het einde van elk gesprek wordt de totale gespreksduur getoond gedurende vijf seconden.

3.12 MICROFOON UITSCHAKELEN (MUTE)

Het is mogelijk om de microfoon tijdens een gesprek uit te schakelen.

Druk op  tijdens het gesprek. De microfoon wordt gedesactiveerd en u kunt vrij spreken zonder dat de persoon aan de andere kant van de lijn u kan horen.

U krijgt "MUTE" te zien.

Druk op  om terug te keren naar de normale modus.

3.13 HERKIES-GEHEUGEN

Uw telefoon houdt een lijst bij van de vijf laatste oproepen (van telkens 32 cijfers) die u deed. Als ze opgenomen zijn in het telefoonboek, worden de gebelde correspondenten geïdentificeerd aan de hand van hun telefoonnummer of hun naam.

De herkies-lijst opent u als volgt:

1. Druk op .
2. U kunt de oproepen doorbladeren met behulp van de pijltoetsen  en .
3. Om de geselecteerde correspondent op te bellen, drukt u gewoon op  zodra hun telefoonnummer of naam wordt getoond.

Opmerking: Als de naam wordt getoond, kunt u heen en weer schakelen tussen de naam en het nummer met behulp van de OK-toets.

4. PERSONALISERING

Opmerking: Bij elke programmatie hoort u aan het einde een enkele of dubbele lange biepton. Een dubbele biepton geeft aan dat uw keuze is aanvaard. Een lange biepton geeft aan dat met de wijziging geen rekening werd gehouden.

4.1 BELVOLUME AANPASSEN

4.1.1 Belvolume handset externe/interne oproepen

Het belvolume van de handset kan voor interne of externe oproepen apart worden ingesteld:

1. Open het menu met een druk op →/OK
2. Selecteer 'Handset' met behulp van de toetsen ▲ en ▼
3. Druk op OK
4. Selecteer 'INT BEL VOL' (INT RING VOL) of 'EXT BEL VOL' (EXT RING VOL) met behulp van de toetsen ▲ en ▼
5. Druk op OK
6. Selecteer het gewenste volume ('UIT' of van 1 tot 3).
7. Druk op OK om te bevestigen of op [M] om terug te keren naar het vorige menu.

4.2 BELMELODIE KIEZEN

De handsets kunnen een verschillende melodie hebben al naargelang de ingaande oproep intern of extern is.

4.2.1 Belmelodie handset, externe oproep

1. Open het menu met een druk op →/OK
2. Selecteer Handset met behulp van de toetsen ▲ en ▼
3. Druk op OK
4. Selecteer 'EXT MEL' (EXT MELODY) met behulp van de toetsen ▲ en ▼
5. Druk op OK
6. Selecteer een melodie (1 tot 3) met behulp van de toetsen ▲ en ▼
7. Druk op OK om te bevestigen of op [M] om terug te keren naar het vorige menu.

4.2.2 Belmelodie handset, interne oproep

1. Open het menu met een druk op →/OK
2. Selecteer Handset met behulp van de toetsen ▲ en ▼
3. Druk op OK
4. Selecteer 'INT MEL' (INT MELODY) met behulp van de toetsen ▲ en ▼
5. Druk op OK
6. Selecteer een melodie (1 tot 3) met behulp van de toetsen ▲ en ▼
7. Druk op OK om te bevestigen of op [M] om terug te keren naar het vorige menu.

4.3 LUIDSPREKERVOLUME TIJDENS OPROEP

Druk tijdens het gesprek op de toets ▲ of ▼ om het volume aan te passen.

Opmerking: Het volume voor het handenvrij bellen worden samen aangepast met dat van de handset zoals hierboven is uiteengezet (enkel B3501)

4.4 BIEPTONEN ACTIVEREN/DEACTIVEREN

De handsets kunnen een biepton laten horen wanneer een toets wordt ingedrukt, wanneer de batterijen bijna leeg zijn en wanneer het toestel te ver van het basistoestel is verwijderd.

4.4.1 Biepton bij indrukken van toets aan- en uitzetten

1. Open het menu met een druk op →/OK
2. Selecteer 'HANDSET' met behulp van de toetsen ▲ en ▼
3. Druk op OK
4. Selecteer BEEP met behulp van de toetsen ▲ en ▼.
5. Druk op OK
6. Selecteer 'TOETS' (KEYTONE) met behulp van de toetsen ▲ en ▼.

7. Druk op OK.
8. Selecteer 'AAN' (ON) om de bieptoon in te schakelen, 'UIT' (OFF) om hem uit te schakelen.
9. Druk op OK om te bevestigen.

4.4.2 Batterij bijna leeg

Ga te werk zoals hierboven wordt uiteengezet maar selecteer bij punt 6 'BATTERIJ' (LOW BATT) in plaats van 'TOETS' (KEYTONE).



4.4.3 Handset te ver van basistoestel (buiten bereik)

Ga te werk zoals hierboven wordt uiteengezet maar selecteer bij punt 6 'BEREIK' (OUTRANGE) in plaats van 'TOETS' (KEYTONE).

4.5 NAAM VAN DE HANDSET WIJZIGEN

Met deze functie kunt u elke handset personaliseren.

1. Open het menu met een druk op →/OK
2. Selecteer 'HANDSET' met behulp van de toetsen ▲ en ▼.
3. Druk op OK
4. Selecteer 'NAAM' (NAME) met behulp van de toetsen ▲ en ▼.
5. Druk op OK
6. Voer de naam in
7. Druk op OK om te bevestigen

Bij het invoeren van de naam drukt u op  om een karakter te wissen of houdt u  ingedrukt om het menu te verlaten zonder enige wijzigingen aan te brengen.

4.6 AUTOMATISCH OPNEMEN

Als een ingaande oproep plaatsvindt en de handset zich op het basistoestel bevindt, zal de telefoon automatisch de oproep beantwoorden wanneer de handset uit de basis wordt genomen. Dit is de standaardinstelling, die u echter kunt uitschakelen (UIT):

1. Open het menu met een druk op →/OK
2. Selecteer HANDSET met behulp van de toetsen ▲ en ▼.
3. Druk op OK.
4. Selecteer 'AANN DIR' (AUTO ANSWER) met behulp van de toetsen ▲ en ▼.
5. Selecteer 'AAN' (ON) voor automatisch beantwoorden of 'UIT' (OFF).
6. Druk op OK.

OPGELET! Als u terugkeert naar de standaardinstellingen, wist u hiermee alle informatie in het telefoonboek en de oproeflijst. Tegelijk wordt de PIN-code teruggezet naar 0000.

4.7 VERGRENDING TOETSENBORD

Het toetsenbord kan worden vergrendeld om te vermijden dat er instellingen worden gewijzigd of telefoonnummers worden gevormd. Het -pictogram verschijnt op het scherm wanneer het toetsenbord is vergrendeld.

4.7.1 Het toetsenbord vergrendelen via Menu

1. Druk op →/OK om het menu te openen
2. Selecteer HANDSET met behulp van de up ▲ en down ▼ -toetsen
3. Druk op OK
4. Selecteer 'TOETSBLOKK.' (KEY LOCK?) met behulp van de up ▲ en down ▼ -toetsen
5. Druk op OK om het toetsenbord te vergrendelen

4.7.2 Het toetsenbord via de *-toets vergrendelen (snelle vergrendeling)

Houd *-toets 3 seconden ingedrukt. Het toetsenbord is nu vergrendeld.

4.7.3 Het toetsenbord ontgrendelen

1. Druk op een willekeurige toets
2. Op het scherm verschijnt PRESS *
3. Druk binnen de 3 seconden op de ** toets om het toetsenbord te ontgrendelen

5. PROBLEMEN VERHELPEN

Symptoom	Mogelijke oorzaak	Oplossing
Geen scherm	Batterijen niet opgeladen	Controleer de positie van de batterijen
		Herlaad de batterijen
	Handset uitgeschakeld (OFF)	Handset inschakelen (ON)
De telefoon reageert niet op toetsindrukken	Manipulatiefout	Verwijder de batterijen en plaats ze weer in het toestel

6. GARANTIE

6.1. GARANTIEPERIODE

Op de Topcom-toestellen wordt een garantie van 24 maanden verleend. De garantieperiode begint op de dag waarop het nieuwe toestel wordt gekocht. De garantie op batterijen is beperkt tot 6 maanden na aankoop. Kleine onderdelen of defecten die een verwaarloosbaar effect hebben op de werking of waarde van het toestel zijn niet gedekt door de garantie.

De garantie moet worden bewezen door voorlegging van het aankoopbewijs waarop de datum van aankoop en het toesteltype staan.

6.2. AFWIKKELING VAN GARANTIECLAIMS

Een defect toestel moet, samen met een geldig aankoopbewijs, worden teruggestuurd naar een Topcom-hersteldienst. Als het toestel tijdens de garantieperiode een defect vertoont, zal Topcom of diens officieel erkende hersteldienst eventuele defecten te wijten aan materiaal- of productiefouten gratis herstellen.

Topcom zal naar keuze haar garantieverplichtingen vervullen door defecte toestellen of onderdelen van defecte toestellen ofwel te herstellen ofwel te vervangen. In het geval dat het toestel wordt vervangen, kan de kleur en het model verschillend zijn van het oorspronkelijk gekochte toestel.

De oorspronkelijke aankoopdatum is bepalend voor het begin van de garantieperiode. De garantieperiode wordt niet verlengd als het toestel wordt vervangen of hersteld door Topcom of diens officieel erkende hersteldienst.

6.3. GARANTIEBEPERKINGEN

Schade of defecten te wijten aan onoordeelkundig gebruik of bediening en schade te wijten aan het gebruik van niet-originele onderdelen of accessoires die niet zijn aanbevolen door Topcom, worden niet gedekt door de garantie.

Topcom draadloze telefoons mogen enkel met oplaadbare batterijen worden gebruikt. Schade te wijten aan het gebruik van niet-oplaadbare batterijen is niet gedekt door de garantie.

De garantie dekt geen schade te wijten aan externe factoren, zoals bliksem, water en brand, noch enige transportschade.

Er kan geen garantie worden ingeroepen als het serienummer op het toestel is gewijzigd, verwijderd of onleesbaar gemaakt.

Garantieclaims zijn ongeldig indien het toestel hersteld, gewijzigd of aangepast werd door de koper of door niet-gekwalficeerde, niet-officieel erkende Topcom-hersteldienst.

7. TECHNISCHE KENMERKEN

- Standaard:DECT (Digital Enhanced Cordless Telecommunications)
GAP (Generic Access Profile)
- Frequentieband: 1880 MHz tot 1900 MHz
- Aantal kanalen: 120 duplexkanalen
- Modulatie: GFSK
- Codering: 32 kbit/s
- Zendervermogen: 10 mW (gemiddeld vermogen per kanaal)
- Bereik: max. 300 m in openlucht / 10- 50 m binnenshuis
- Voeding basistoestel: 230 V / 50 Hz: SGW-35EU-02
- Handsetbatterijen: 2 oplaadbare batterijen AAA, NiMh 550mAh
- Autonomie basistoestel: 100 uur in standby
- Gesprekstijd: 10 uur
- Laadduur: 6-8 uur
- Normale gebruiksomstandigheden: +5 °C tot +45 °C

CONSIGNES DE SÉCURITÉ	30
ENTRETIEN	30
1. DESCRIPTION DU TELEPHONE	31
1.1 COMBINÉ BUTLER 3500 & 3501	31
1.2 CHARGEUR BUTLER 3500 & 3501	32
1.3 DISPLAY	33
1.4 INDICATEUR DU COMBINE (LED)	33
2. INSTALLATION DU TELEPHONE	34
2.1 CONNEXIONS	34
2.2 PILES RECHARGEABLES	34
2.3 RÉGLAGES HORLOGE ALARME	35
3. UTILISATION DU TELEPHONE	35
3.1 REGISTRER À UN TOPCOM BUTLER 25XX, 26XX, 27XX, 35XX BASE	35
3.2 ELIMINER UN COMBINE	36
3.3 INSTALLER UN COMBINE SUR UNE AUTRE BASE	36
3.4 CHOIX DE LA LANGUE DU MENU	36
3.5 COMBINE ON/OFF	36
3.6 RECEVOIR UN APPEL	36
3.7 PROCEDER A UN APPEL EXTERNE	37
3.8 PROCEDER A UN APPEL INTERNE	37
3.9 MODE MAINS LIBRES (UNIQUEMENT MODÈLE B3501)	37
3.10 TRANSFERT INTERNE D'UN APPEL	37
3.11 AFFICHAGE DE LA DUREE DE L'APPEL	37
3.12 COUPURE DU SON DU MICROPHONE	37
3.13 MEMOIRE DE RECOMPOSITION DE NUMEROS	37
4. PERSONALISATION	38
4.1 REGLAGE DU VOLUME DU HAUT-PARLEUR	38
4.2 CHOIX DE LA MELODIE DE LA SONNERIE	38
4.3 VOLUME DU HAUT-PARLEUR EN COURS D'APPEL	38
4.4 ACTIVATION / DESACTIVATION DES BIPS	38
4.5 DESIGNATION DES COMBINES	39
4.6 REPONSE AUTOMATIQUE	39
4.7 VERROUILLAGE CLAVIER	39
5. TROUBLE SHOOTING	40
6. GARANTIE	40
6.1 PÉRIODE DE GARANTIE	40
6.2 TRAITEMENT DE LA GARANTIE	40
6.3 EXCLUSIONS DE GARANTIE	40
7. CARACTERISTIQUES TECHNIQUES	41

CONSIGNES DE SÉCURITÉ

- Utilisez uniquement l'adaptateur fourni à la livraison. Ne pas utiliser des adaptateurs étrangers, les cellules de charge pourraient être endommagées.
- Installez uniquement des batteries rechargeables du même type. N'utilisez en aucun cas des batteries normales non rechargeables. Placez correctement les pôles des batteries rechargeables (comme indiqué dans le compartiment à batteries du combiné).
- Ne touchez pas les contacts des chargeurs et des prises à l'aide d'objets contendants et métalliques.
- Le fonctionnement des appareils médicaux peut être perturbé.
- Le combiné peut provoquer des grésillements désagréables dans des écouteurs.
- Ne pas placer le poste de base dans une pièce humide ou à moins de 1,5 m d'un point d'eau. Le combiné ne peut être en contact avec l'eau.
- N'utilisez pas le téléphone dans un endroit où une explosion est susceptible de se produire.
- Respectez les directives relatives à la mise en décharge et au retraitement des batteries et du téléphone.
- Etant donné qu'il n'est pas possible d'utiliser le téléphone pendant une panne d'électricité, employez un téléphone indépendant de l'alimentation sur secteur, par exemple un téléphone portable, pour tout appel d'urgence.
- Ce téléphone utilise des piles rechargeables. Vous êtes tenu de vous débarrasser des piles de manière écologique conformément aux réglementations en vigueur dans votre pays.



ENTRETIEN

Frottez le téléphone avec un chiffon légèrement humide ou avec un linge antistatique. N'utilisez jamais de produits détergents ou agressifs.

La conformité de l'appareil avec les exigences fondamentales de la directive européenne R&TTE relative aux terminaux, est confirmée par le label CE.

1. DESCRIPTION DU TELEPHONE

1.1 COMBINÉ BUTLER 3500 & 3501

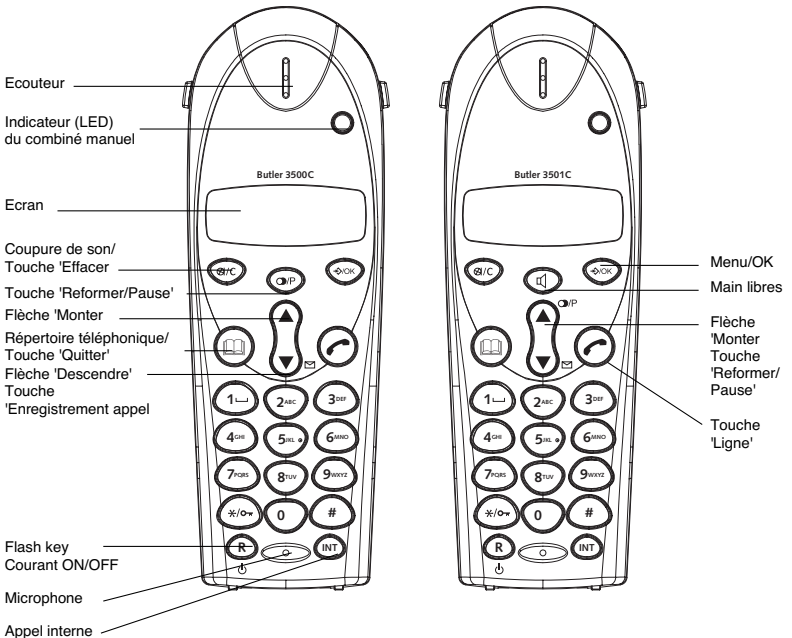

1.2 CHARGEUR BUTLER 3500 & 3501

1.2.1 Pas d'horloge

Indicateur de charge

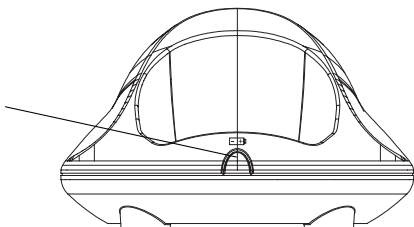

1.2.2 Avec horloge

DEL Alarme ON

DEL chargeur

DEL alarme activée

Horloge HH:MM

DEL Indication AM/PM

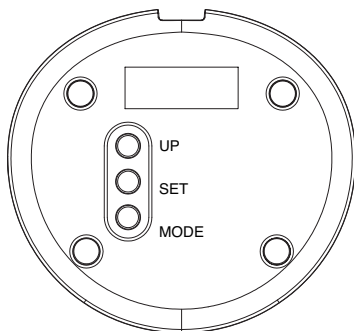
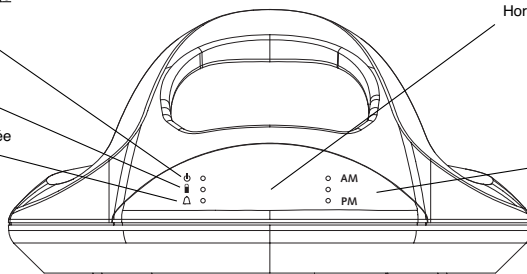

Bouton désactivation alarme

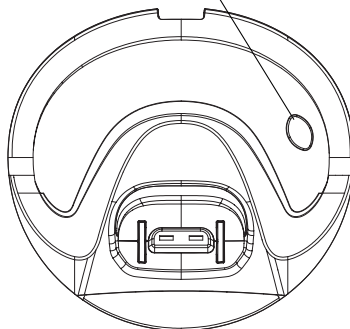

1.3 DISPLAY

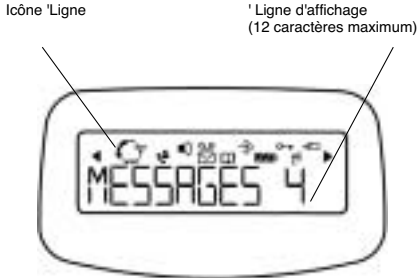

Chaque opération est associée à une icône.

Icône:	Signification:
☎	Vous avez décroché la ligne.
EXT	Vous avez une communication externe.
INT	Vous avez une communication interne.
✉	Nouveaux numéros dans la liste des appels.
☎	Indique les appels répondus
☎	Indique les appels en absence
☎	Mode 'Mains libres' activé (uniquement B3501)
☎	Vous ouvrez votre répertoire téléphonique.
☎	Vous êtes dans le menu.
☎	Indicateur de niveau de la pile rechargeable. 1 segment: faible, 2 segments: moyen, 3 segments: bon.
☎	Indique que le numéro affiché dépasse la largeur de l'écran (12 caractères).
☎	L'antenne indique la qualité de la réception. L'antenne clignote lorsque le combiné n'est pas enregistré dans la base..
☎	Clavier du combiné verrouillé
◀ ou ▶	Indique que le numéro affiché dépasse la largeur de l'écran (12 caractères).
▲ ou ▼	Directions de défilement possibles dans le menu.

1.3.1 Affichage en stand-by

En mode stand-by, l'écran affiche le nom (du combiné) et le numéro du combiné:

C350x

1.4 INDICATEUR DU COMBINE (LED)

Le LED du combiné a la fonction suivante:

- ON lorsque la ligne externe est occupée.
- OFF lorsque tous les combinés se trouvent en mode stand-by.
- Clignote sur tous les combinés en cas d'appel entrant

2. INSTALLATION DU TELEPHONE

2.1 CONNEXIONS

À l'arrière du chargeur
Butler 350x

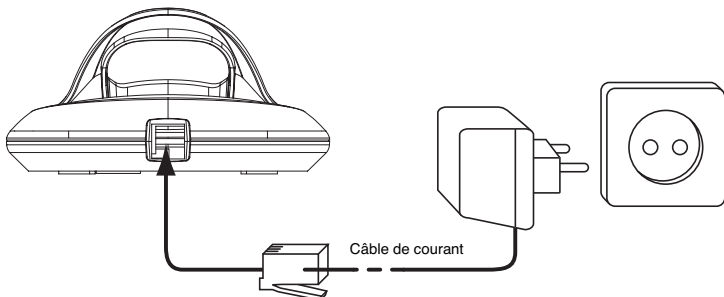

2.2 PILES RECHARGEABLES

Avant d'utiliser votre Butler 350x pour la première fois, vous devez vous assurer que les piles ont été chargées pendant 6-8 heures. Le téléphone ne fonctionnera pas de façon optimale si les piles ne sont pas correctement chargées.

Pour changer ou insérer les piles rechargeables:

1. Faites glisser le couvercle vers le bas et soulevez-le ensuite.
2. Insérez les piles **en respectant la polarité (+ et -)**.
3. Remplacez le couvercle à piles.

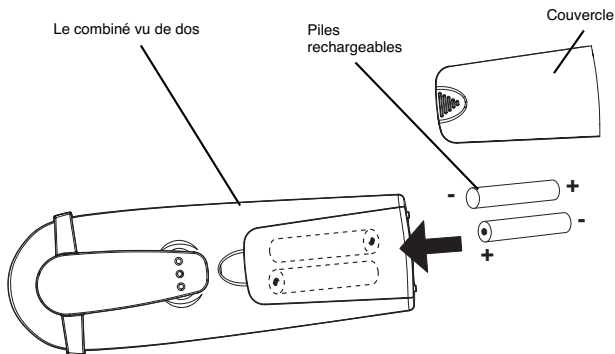

Remarque: la durée d'utilisation maximale des piles est d'environ 100 heures et la durée maximale de communication est de 10 heures! Au fil du temps, les piles se déchargeront plus rapidement. Les piles doivent alors être remplacées. Vous pouvez acheter les piles dans n'importe quel magasin de bricolage (2 piles rechargeables du type AAA NiMH)!

2.3 RÉGLAGES HORLOGE ALARME

Si le multichargeur du second combiné est équipé d'une horloge intégrée avec alarme. Il y a trois touches sous le chargeur pour régler l'heure et l'alarme :

2.3.1 Pour régler l'heure

1. Appuyez une fois sur le bouton MODE. Les heures clignotent.
2. Appuyez sur le bouton UP quelques fois jusqu'à ce que l'heure correcte apparaisse (1-12)
3. Appuyez sur le bouton SET pour confirmer les heures et régler les minutes
4. Appuyez sur le bouton UP quelques fois jusqu'à ce que les minutes correctes apparaissent
5. Appuyez de nouveau sur le bouton SET pour confirmer les minutes
6. Appuyez sur le bouton UP pour sélectionner AM (heures entre minuit et midi) ou PM (heures entre midi et minuit)
7. Appuyez sur le bouton SET pour confirmer
8. Appuyez sur le bouton MODE deux fois pour afficher l'horloge

2.3.2 Pour régler l'alarme

1. Appuyez deux fois sur le bouton MODE. Les heures clignotent et la DEL Alarme Activée Δ s'allume.
2. Appuyez quelque fois sur le bouton UP jusqu'à ce que l'heure correcte apparaisse (1-12)
3. Appuyez sur le bouton SET pour confirmer les heures et régler les minutes
4. Appuyez quelque fois sur le bouton UP jusqu'à ce que les minutes correctes apparaissent
5. Appuyez sur le bouton SET pour confirmer les minutes
6. Appuyez sur le bouton UP pour sélectionner AM (heures entre minuit et midi) ou PM (heures entre midi et minuit)
7. Appuyez sur le bouton SET pour confirmer
8. Appuyez sur le bouton UP pour allumer / éteindre l'alarme :
 - ON: DEL ALARM On \downarrow clignote
 - OFF: DEL Alarm On \downarrow ne s'allume pas
9. Appuyez sur le bouton MODE pour confirmer et revenir en veille

2.3.3 Éteindre l'alarme (buzzer OFF)

Pendant l'alarme, un bip sonore sonne pendant 60s à moins que vous n'appuyiez sur le bouton Alarm Off \boxtimes .

3. UTILISATION DU TELEPHONE

3.1 REGISTRER À UN TOPCOM BUTLER 25XX, 26XX, 27XX, 35XX BASE

'DECT GAP PROFILE' garantie seulement que les fonctions de bases fonctionnent correctement entre différents marques/types. Il est possible que certains service (comme CLIP) ne marchent pas correctement.

!!! VOUS DEVEZ SEULEMENT ENREGISTRER UN 2^{IÈME} COMBINÉ EN CAS OU LE COMBINÉ N'A PLUS DE LIAISON AVEC LA BASE OU SI VOUS AVEZ ACHETÉ UN NOUVEAU COMBINÉ!!!

Vous pouvez enregistrer de nouveaux combinés dans la base si ces combinés soutiennent le protocole DECT GAP.

- 1 Appuyez sur et maintenez la touché \rightarrow sur la base pendant 6 secondes.
- 2 La base émettra alors un bip. La base est maintenant prête pour l'enregistrement d'un nouveau combiné. Vous disposez de 90 secondes après avoir activé le bouton pour enregistrer un nouveau combiné.

Pour enregistrer un combiné, la base doit être placée en mode d'enregistrement

Après avoir placé la base en mode d'enregistrement, vous lancez la procédure sur le nouveau combiné:

- 3 Entrez dans le menu en appuyant sur la touche →/OK.
- 4 Sélectionnez 'DECLARER' (REGISTER) avec les touches ▲ et ▼ .
- 5 Appuyez sur la touche OK.
- 6 Sélectionnez 'DECL. BASE' (REG BASE) à l'aide des boutons ▲ et ▼
- 7 Introduisez un numéro de base (de 1 à 4). Les numéros clignotants sont déjà utilisés par d'autres bases DECT.
- 8 Introduisez le code PIN de la base (0000 par défaut).
- 9 Appuyez sur la touche OK. Le combiné se mettra à la recherche de la base DECT.
- 10 Dès que le combiné aura localisé la base, il affichera le numéro d'identification de la base. Validez l'enregistrement de la base en appuyant sur la touche OK ou interrompez l'opération en appuyant sur la touche □.
- 11 Si le combiné ne localise pas la base, il retournera en mode stand-by après quelques secondes. Essayez encore une fois en modifiant le numéro de la base et en vérifiant si vous ne vous trouvez pas dans un environnement générant des interférences. Rapprochez-vous de la base.

3.2 ELIMINER UN COMBINE

Vous pouvez éliminer un combiné d'une base pour permettre à un autre combiné d'être enregistré:

- 1 Entrez dans le menu en appuyant sur la touche →/OK.
- 2 Sélectionnez REGLAGE (SETUP) avec les touches ▲ et ▼ .
- 3 Appuyez sur la touche OK.
- 4 Sélectionnez 'SUPP COMBINE' (DEL HANDSET) avec les touches ▲ et ▼ .
- 5 Appuyez sur la touche OK.
- 6 Introduisez le code PIN en 4 chiffres.
- 7 Appuyez sur la touche OK.
- 8 Sélectionnez le combiné à éliminer.
- 9 Appuyez sur la touche OK pour valider.

3.3 INSTALLER UN COMBINE SUR UNE AUTRE BASE

Si vous voulez utiliser un Butler 350x avec une base d'un autre modèle, cette base doit être compatible avec le protocole GAP.

- 1 Pour placer la base en mode d'enregistrement, référez-vous au mode d'emploi de la base.
- 2 Effectuez les opérations 3 à 10 du paragraphe 6.1.

3.4 CHOIX DE LA LANGUE DU MENU

1. Entrez dans le menu en appuyant sur la touche →/OK
2. Sélectionnez COMBINE (HANDSET) avec les touches ▲ et ▼
3. Appuyez sur la touche OK
4. Sélectionnez LANGUE (LANGUAGE) avec les touches ▲ et ▼
5. Appuyez sur la touche OK
6. Sélectionnez la langue de votre choix avec les touches ▲ et ▼
7. Appuyez sur la touche OK pour valider

3.5 COMBINE ON/OFF

- Brancher le combiné MARCHE (ON): Appuyez sur le bouton ⏻ sur le combiné. Le combiné recherchera sa base.
- Débrancher le combine ARRÊT (OFF): appuyez sur la touche ⏻ pendant 2 secondes. L'écran s'éteindra.

3.6 RECEVOIR UN APPEL

Lorsque le combiné sonne, vous appuyez sur la touche 📞 pour répondre. Vous êtes alors en communication avec votre correspondant. Si le combiné est posé sur la base lorsque le téléphone sonne, vous devez simplement décrocher le combiné pour répondre (si l'option 'Réponse automatique' est activée: voir 4.6 Réponse automatique).

Si vous appuyez sur la touche ⏻ lorsque le téléphone sonne, vous décrochez la ligne et vous passez automatiquement en mode 'Mains libres' (uniquement Butler 3501).

3.7 PROCEDER A UN APPEL EXTERNE

NUMEROTATION NORMALE:

1. Appuyez sur la touche .
2. Introduisez le numéro de téléphone.

NUMEROTATION BLOQUEE:

1. Composez le numéro de votre correspondant.
2. Appuyez sur la touche .

Pour corriger un numéro, utilisez la touche  pour effacer un caractère enregistré.

3.8 PROCEDER A UN APPEL INTERNE

1. Appuyez sur la touche INT.
2. Introduisez le numéro du combiné interne (1 à 2).

3.9 MODE MAINS LIBRES (UNIQUEMENT MODÈLE B3501)

Vous pouvez avoir une conversation avec votre correspondant sans décrocher le combiné.

Pour activer ou désactiver le mode 'Mains libres', appuyez sur la touche  pendant l'appel.

Pour régler le volume, référez-vous au chapitre "Personnalisation" - réglage du volume du haut-parleur.

3.10 TRANSFERT INTERNE D'UN APPEL

Lorsque vous voulez transférer un appel externe vers un autre combiné:

1. Au cours d'une conversation, vous appuyez sur la touche INT.
 2. Sélectionnez le numéro du combiné interne pendant que l'appelant externe est mis en attente.
 3. Lorsque l'autre combiné décroche, appuyez sur la touche  pour raccrocher et transférer ainsi l'appel.
- Si le correspondant interne ne décroche pas, appuyez sur la touche INT et reconnectez-vous avec l'appelant externe qui est en ligne.

3.11 AFFICHAGE DE LA DUREE DE L'APPEL

La durée de l'appel est affichée après 15 secondes, exprimée en minutes & secondes: "00-20".

A la fin de chaque appel, la durée totale de l'appel est affichée pendant 5 secondes.

3.12 COUPURE DU SON DU MICROPHONE

Il est possible de couper le son du microphone pendant une conversation.

Appuyez sur la touche  en cours de conversation, le microphone est alors désactivé et vous pouvez parler librement sans être entendu par l'appelant.



L'écran affiche "COUPE" (MUTE).

Appuyez une nouvelle fois sur la touche  pour revenir au mode normal.

3.13 MEMOIRE DE RECOMPOSITION DE NUMEROS

Votre téléphone conserve une liste des 5 derniers appels (de 32 caractères) que vous avez effectués; les correspondants sont identifiés par leur numéro de téléphone ou leur nom s'ils apparaissent dans le répertoire téléphonique.

Pour consulter la liste de recomposition des numéros:

1. Appuyez sur la touche .
2. Parcourez les appels avec les touches  et .
3. Pour appeler le correspondant sélectionné, appuyez simplement sur la touche  lorsque le numéro de téléphone ou le nom est affiché.

Remarque: lorsque le nom est affiché, vous pouvez passer du nom au numéro de téléphone en appuyant sur la touche OK!

4. PERSONALISATION

Remarque: toute programmation est confirmée à la fin par un double bip ou par un seul bip prolongé. Un double bip confirme la validation de votre choix. Un bip prolongé signifie que la modification n'a pas été prise en compte.

4.1 REGLAGE DU VOLUME DU HAUT-PARLEUR

4.1.1 Volume de sonnerie du combiné appels externes/internes

Le volume de sonnerie du combiné pour les appels externes/internes peut être réglé séparément :

1. Entrez dans le menu en appuyant sur la touche →/OK
2. Sélectionnez COMBINE (HANDSET) avec les touches ▲ et ▼
3. Appuyez sur la touche OK
4. Sélectionnez 'VOL SON INT' (INT RING VOL) ou VOL SON EXT (EXT RING VOL) avec les touches ▲ et ▼
5. Appuyez sur la touche OK
6. Sélectionnez le volume souhaité 'DEACTIVE' (OFF) ou 1 à 3
7. Appuyez sur la touche OK pour confirmer ou □ pour revenir au menu précédent

4.2 CHOIX DE LA MELODIE DE LA SONNERIE

Les combinés peuvent également reproduire une mélodie différente selon s'il s'agit d'un appel interne ou externe.

4.2.1 Mélodie du combiné, appel externe

Entrez dans le menu en appuyant sur la touche →/OK

2. Sélectionnez COMBINE (HANDSET) avec les touches ▲ et ▼
3. Appuyez sur la touche OK
4. Sélectionnez MELODIE EXT. (EXT MELODY) avec les touches ▲ et ▼
5. Appuyez sur la touche OK
6. Sélectionnez la mélodie souhaitée (1 à 3)
7. Appuyez sur la touche OK pour confirmer ou □ pour revenir au menu précédent.

4.2.2 Mélodie du combiné, appel interne

1. Entrez dans le menu en appuyant sur la touche →/OK
2. Sélectionnez COMBINE (HANDSET) avec les touches ▲ et ▼
3. Appuyez sur la touche OK
4. Sélectionnez 'MELODIE INT' (INT MELODY) avec les touches ▲ et ▼
5. Appuyez sur la touche OK
6. Sélectionnez la mélodie de votre choix (1 à 3)
7. Appuyez sur la touche OK pour confirmer ou □ pour revenir au menu précédent.

4.3 VOLUME DU HAUT-PARLEUR EN COURS D'APPEL

Pendant la conversation, vous appuyez sur les touches ▲ et ▼ pour modifier le volume dans un sens ou dans l'autre.

Remarque: le volume 'Mains libres' du Butler 3500/3501 peut également être réglé au niveau du combiné comme décrit plus haut (uniquement B3501)!

4.4 ACTIVATION / DESACTIVATION DES BIPS

Le combiné peut émettre un bip quand une touche est activée, lorsque les piles sont faibles ou lorsque le combiné est hors de portée.

4.4.1 Bip sonore 'touche activée' on/off

1. Entrez dans le menu en appuyant sur la touche →/OK
2. Sélectionnez COMBINE (HANDSET) avec les touches ▲ et ▼
3. Appuyez sur la touche OK
4. Sélectionnez BIP (BEEP) avec les touches ▲ et ▼
5. Appuyez sur la touche OK
6. Sélectionnez 'BIP TOUCHE' (KEYTONE) avec les touches ▲ et ▼

7. Appuyez sur la touche OK
8. Sélectionnez 'ACTIVE'(ON) pour activer, 'DEACTIVE' (OFF) pour désactiver
9. Appuyez sur la touche OK pour confirmer.

4.4.2 Piles faibles

Procédez comme ci-dessus, mais sélectionnez 'BATT FAIBLE' (LOW BATT) au point 6 au lieu de 'BIP TOUCHE' (KEYTONE).

4.4.3 combiné hors de portée

Procédez comme ci-dessus, mais sélectionnez 'HORS PORTEE' (OUTRANGE) au point 6 au lieu de 'BIP TOUCHE' (KEYTONE).

4.5 DESIGNATION DES COMBINES

Cette fonction vous permet de personnaliser chaque combiné.

1. Entrez dans le menu en appuyant sur la touche →/OK
2. Sélectionnez COMBINE (HANDSET) avec les touches ▲ et ▼
3. Appuyez sur la touche OK
4. Sélectionnez NOM (NAME) avec les touches ▲ et ▼
5. Appuyez sur la touche OK
6. Introduisez le nom
7. Appuyez sur la touche OK pour valider

Pendant que vous introduisez le nom, vous pouvez appuyer la touche pour effacer un caractère et appuyez sur ☐ & maintenir la touche pour quitter le menu sans prendre en compte une quelconque modification.

4.6 REPONSE AUTOMATIQUE

Si le combiné est posé sur la base lors d'un appel entrant, le téléphone prend automatiquement la ligne si on prend le portable de la base. Ceci est un réglage par défaut, mais vous pouvez le désactiver:

1. Entrez dans le menu en appuyant sur la touche →/OK.
2. Sélectionnez COMBINE (HANDSET) avec les touches ▲ et ▼
3. Appuyez sur la touche OK.
4. Sélectionnez 'REPONSE AUTO' (AUTO ANSWER) avec les touches ▲ et ▼
5. Sélectionnez ACTIVE (ON) pour une réponse automatique ou DEACTIVE (OFF).
6. Appuyez sur la touche OK.

AVERTISSEMENT! Le fait de revenir aux réglages par défaut entraînera l'effacement de toutes vos entrées dans le répertoire téléphonique et le journal de bord des appels.

Le code PIN sera également restauré à sa valeur initiale, à savoir 0000

4.7 VERROUILLAGE CLAVIER

Le clavier peut être verrouillé de sorte qu'aucun réglage ne peut être modifié ou aucun numéro de téléphone composé. L'icône ⇄ apparaît à l'écran à l'écran lorsque le clavier est verrouillé.

4.7.1 Verrouiller le clavier par le menu

1. Entrez dans le menu en appuyant sur →/OK
2. Sélectionnez 'COMBINE (HANDSET) au moyen de ▲ ou ▼
3. Appuyez sur OK
4. Sélectionnez 'VERS CLAVIER' (KEY LOCK) à l'aide des boutons ▲ et ▼
5. Appuyez sur OK pour verrouiller le clavier

4.7.2 Verrouiller le clavier avec le bouton * (verrouillage rapide)

Appuyez et maintenez enfoncé le bouton "*" pendant 3 secondes. Le clavier est verrouillé.

4.7.3 Déverrouiller le clavier

1. Appuyez n'importe quelle touche
2. Composez "*" apparaît à l'écran
3. Appuyez sur le bouton "*" dans les 3 secondes pour déverrouiller le clavier

5. TROUBLE SHOOTING

Symptôme	Cause possible	Solution
Pas d'écran	Piles non-chargées	Vérifiez la position des piles.
		Rechargez les piles.
	combiné sur ARRET (OFF)	Branchez le combiné MARCHE (ON).
Le téléphone ne réagit pas à l'activation des touches	Erreur de manipulation	Enlevez les piles et remettez-les en place.

6. GARANTIE

6.1 PÉRIODE DE GARANTIE

Les appareils de Topcom jouissent d'une période de garantie de 24 mois. La période de garantie commence le jour d'achat du nouvel appareil. La garantie sur les batteries est limitée à 6 mois après l'achat. Les accessoires ou défauts entraînant un effet négligeable sur le fonctionnement de l'appareil ne sont pas couverts.

La garantie doit être prouvée par la présentation de la facture ou du reçu original, sur lequel sont mentionnés la date de l'achat et le type de l'unité.

6.2 TRAITEMENT DE LA GARANTIE

Un appareil défectueux doit être retourné à un centre de service Topcom accompagné d'une note d'achat valide.

Si l'appareil tombe en panne pendant la période de garantie, Topcom ou son centre de service officiel réparera gratuitement toute panne due à un défaut matériel ou de fabrication.

Topcom assurera, à sa propre discrétion, ses obligations de garantie en réparant ou en échangeant les unités ou les pièces défectueuses. En cas de remplacement, la couleur et le modèle peuvent être différents de l'appareil acheté initialement.

La date d'achat initiale détermine le début de la période de garantie. La période de garantie n'est pas prolongée si l'appareil est échangé ou réparé par Topcom et ses centres de service officiels.

6.3 EXCLUSIONS DE GARANTIE

Les dégâts ou pannes causés par un mauvais traitement ou une utilisation incorrecte et les dégâts résultant de l'utilisation de pièces ou accessoires non originaux non recommandés par Topcom ne sont pas couverts par la garantie.

Les téléphones sans-fil de Topcom sont conçus pour fonctionner avec des batteries rechargeables uniquement. Les dégâts causés par l'utilisation de batteries non-rechargeables ne sont pas couverts par la garantie.

La garantie ne couvre pas les dégâts causés par des facteurs extérieurs, tels que la foudre, l'eau et le feu ni les dégâts causés par le transport.

Aucune garantie ne peut être réclamée si le numéro de série sur les unités a été modifié, enlevé ou rendu illisible.

Toute demande de garantie sera nulle si l'unité a été réparée, changée ou modifiée par l'acheteur ou par des centres de service non qualifiés et non-officiels de Topcom.

7. CARACTERISTIQUES TECHNIQUES

- Standard: DECT (Digital Enhanced Cordless Telecommunications)
GAP (Generic Access Profile)
- Gamma de fréquences: 1880 MHz à 1900 MHz
- Nombre de canaux: 120 canaux duplex
- Modulation: GFSK
- Encodage de la parole: 32 kbit/s
- Puissance d'émission: 10 mW (puissance moyenne par canal)
- Portée: max. 300 m en zone dégagée /10-50 à l'intérieur d'immeubles
- Alimentation électrique de la base: 230 V / 50 Hz: SGW-35EU_02
- Piles pour le combiné: 2 piles rechargeables AAA, NiMh 550mAh
- Autonomie du combiné: 100 heures en standby
- Temps de conversation: 10 heures
- Durée de la charge: 6-8 heures
- Température de l'environnement: +5 °C to +45 °C

SICHERHEITSHINWEISE	43
REINIGEN	43
1. TASTEN/LED	44
1.1 HANDAPPARAT BUTLER 3500 & 3501	44
1.2 LADEGERÄT BUTLER 3500 & 3501	45
1.3 DISPLAY	46
1.4 HANDGERÄT-ANZEIGE (LED)	46
2. INSTALLATION DES TELEFONS	47
2.1 ANSCHLÜSSE	47
2.2 WIEDERAUFLADBARE BATTERIEN	47
2.3 WECKALARMEINRICHTUNG	48
3. VERWENDUNG DES TELEFONS	48
3.1 EIN ZUSÄTZLICHES HANDGERÄT EINSTELLEN	48
3.2 HANDGERÄT ENTFERNEN	49
3.3 HANDGERÄT AN EINER ANDEREN BASISSTATION ANMELDEN	49
3.4 WAHL DER MENÜSPRACHE	49
3.5 HANDGERÄT AN/AUS	49
3.6 EINEN ANRUF ANNEHMEN	49
3.7 EXTERN TELEFONIEREN	49
3.8 INTERN TELEFONIEREN	50
3.9 FREISPRECHMODUS (NUR B3501)	50
3.10 INTERNES WEITERLEITEN EINES EXTERNEN ANRUFES	50
3.11 ANZEIGE DER GESPRÄCHSDAUER	50
3.12 STUMMSCHALTUNG (MUTE)	50
3.13 WAHLWIEDERHOLUNGSSPEICHER	50
4. PERSÖNLICHE EINSTELLUNGEN	51
4.1 EINSTELLEN DER KLINGELLAUTSTÄRKE	51
4.2 AUSWAHL DER KLINGELMELODIE	51
4.3 LAUTSPRECHERLAUTSTÄRKE WÄHREND EINES ANRUFES	51
4.4 AKTIVIEREN/DEAKTIVIEREN VON PIEPTÖNEN	51
4.5 HANDGERÄT EINEN NAMEN GEBEN	52
4.6 AUTOMATISCHES ANNEHMEN	52
4.7 DIE TASTENSPERRE	52
5. PROBLEMLÖSUNG	53
6. GARANTIE	53
6.1 GARANTIEZEIT	53
6.2 ABWICKLUNG DES GARANTIEFALLES	53
6.3 GARANTIEAUSSCHLÜSSE	53
7. TECHNISCHE DATEN	54

SICHERHEITSHINWEISE

- Verwenden Sie nur das mitgelieferte Steckernetzgerät. Keine fremden Adapter verwenden, die Akkuzellen können sonst beschädigt werden.
- Legen Sie nur, aufladbare Akkus des gleichen Typs ein. Verwenden Sie auf keinen Fall normale nicht aufladbare Batterien. Wiederaufladbare Akkus richtig gepolt einlegen (Hinweisschild ist in den Akkufächern des Mobilteils angebracht).
- Berühren Sie nicht die Lade- und Steckerkontakte mit spitzen oder metallischen Gegenständen.
- Medizinische Geräte können in ihrer Funktion beeinflusst werden.
- Das Mobilteil kann in Hörgeräten einen unangenehmen Brummtönen verursachen.
- Die Basisstation nicht in feuchten Räumen und nicht weniger als 1,5 m entfernt von einer Wasserstelle aufstellen. Das Mobilteil nicht mit Wasser in Berührung bringen.
- Nutzen Sie das Telefon nicht in explosionsgefährdeten Umgebungen.
- Entsorgen Sie Akkus und Telefon umweltgerecht.
- Da bei Stromausfall das Telefonieren mit diesem Gerät nicht möglich ist, verwenden Sie bitte im Falle eines Notrufes ein Telefon, das Netzstrom unabhängig ist, also z.B. ein Handy.
- Dieses Telefon verwendet wiederaufladbare Batterien. Die Batterien müssen umweltgerecht unter Beachtung der landeseigenen Bestimmungen entsorgt werden.



REINIGEN

Wischen Sie das Telefon mit einem leicht feuchtigen Tuch oder mit einem Antistatiktuch ab. Niemals Reinigungsmittel oder gar aggressive Lösungsmittel verwenden.

Die Übereinstimmung des Gerätes mit den grundlegenden Anforderungen der R&TTE-Directive ist durch das CE-Kennzeichen bestätigt.

1. TASTEN/LED

1.1 HANDAPPARAT BUTLER 3500 & 3501

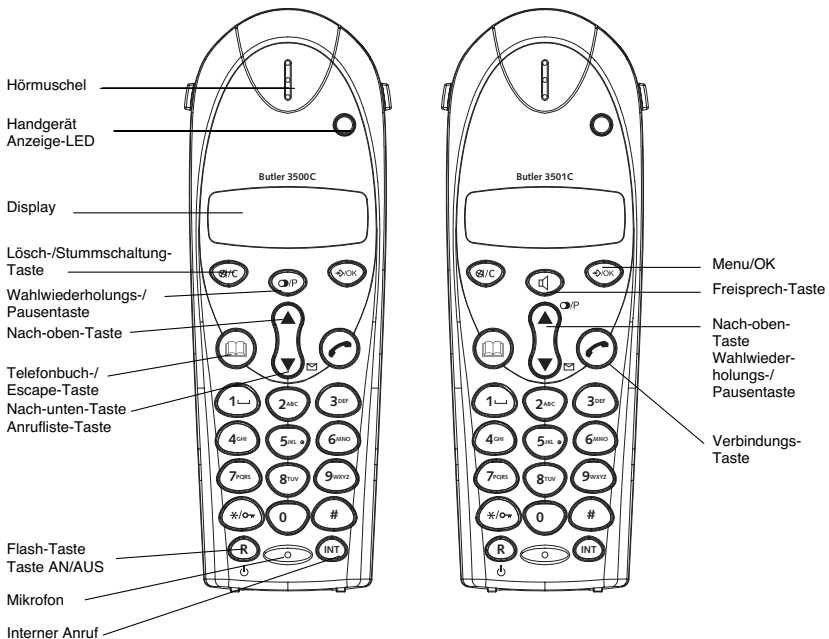

1.2 LADEGERÄT BUTLER 3500 & 3501

1.2.1 Ohne alarm clock

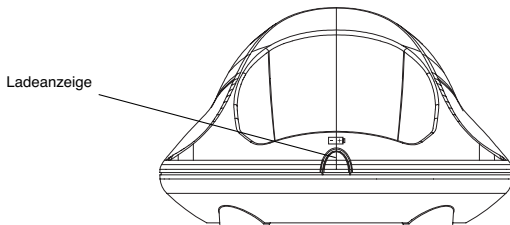

1.2.2 Mit alarm clock

Alarm AN Anzeige

Ladeanzeige

Alarm-
einrichtungsanzeige

Uhr HH:MM Format

Vormittags-/
Nachmittags-
anzeige

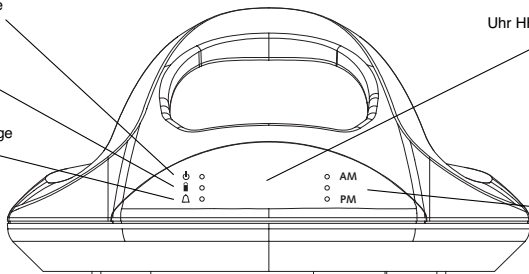

Alarm AUS Taste

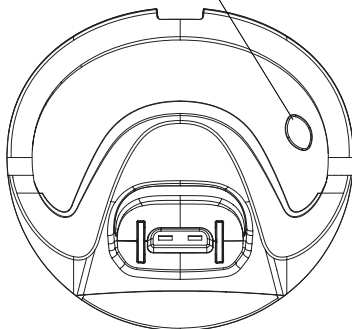
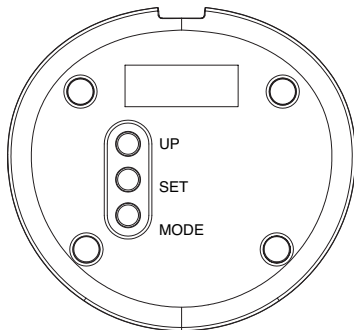

1.3 DISPLAY

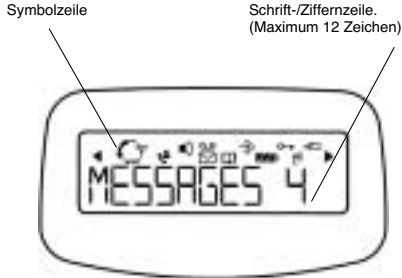

Zu jeder Funktion gehört ein Symbol

Symbol:	Bedeutung:
	Sie sind in Verbindung
EXT	Sie führen ein externes Gespräch
INT	Sie führen ein internes Gespräch
	Neue Nummern in der Anrufliste
	Anruf wurde abgefragt
	Anruf wurde nicht abgefragt
	Freisprechmodus aktiviert (nur B3501)
	Sie öffnen Ihr Telefonbuch.
	Sie befinden sich im Menü.
	Anzeige wiederaufladbare Batterien
	1 Abschnitt: schwach, 2 Abschnitte: mittel, 3 Abschnitte: voll
	Die Antenne zeigt die Qualität des Empfangs an.
	Die Antenne blinkt, wenn das Handgerät bei der Basisstation nicht angemeldet ist oder Außerhalb des Bereich ist.
	Tastenfeld gesperrt
◀ oder ▶	Zeigt an, dass die angezeigte Nummer länger als der Bildschirm ist (12 Ziffern)
▲ oder ▼	Mögliche Scroll-Richtung im Menü

1.3.1 Standby display

Im Stand-by-Modus zeigt das Handgerät die Bezeichnung und die Nummer des Handgeräts an:

C350x HS11

1.4 HANDGERÄT-ANZEIGE (LED)

Das LED des Handgeräts hat die folgende Funktion:

- AN, wenn eine externe Verbindung besteht
- AUS, wenn sich alle Handgeräte im Stand-by-Modus befinden
- Blinkt auf allen Handgeräten, wenn ein Anruf eingeht

2. INSTALLATION DES TELEFONS

2.1 ANSCHLÜSSE

Rückseite
des Ladeteil Butler 3500

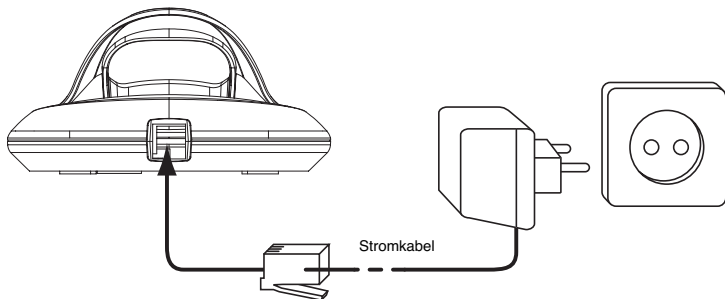

2.2 WIEDERAUFLADBARE BATTERIEN

Zum Austausch oder Einlegen der wiederaufladbaren Batterien:

1. Schieben Sie die Abdeckung nach unten und heben Sie sie dann an.
2. Legen Sie die Batterien ein. **Achten Sie auf die Polarität (+ und -).**
3. Schließen Sie das Batteriefach wieder.

Bevor Sie Ihr Butler 350x zum ersten Mal verwenden, müssen Sie erst dafür sorgen, dass die Batterien 6-8 Stunden lang aufgeladen werden. Wenn Sie das nicht tun, funktioniert das Gerät nicht optimal.

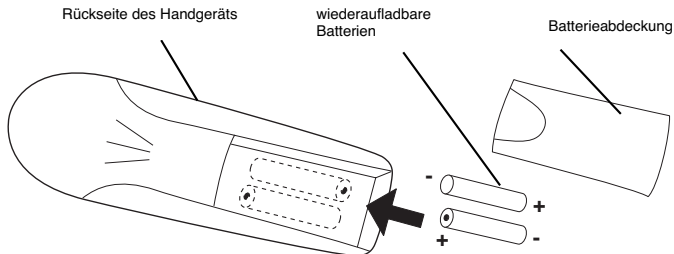

Beachten Sie: Die maximale Funktionszeit der Batterien ist ungefähr 100h und die maximale Sprechdauer ist 10 Stunden! Mit der Zeit werden die Batterien schneller leer sein. Die Batterien müssen dann ersetzt werden. Sie können in jedem Elektrogeschäft neue Batterien kaufen (2 wiederaufladbare Batterien, Typ AAA NiMH)!

2.3 WECKALARMEINRICHTUNG

Möglicheweise hat die Mehrfachladestation des zweiten Handapparats eine eingebaute Uhr mit Weckvorrichtung. Auf der Unterseite der Ladestation befinden sich drei Tasten, um die Weckzeit und den Alarm einzustellen:

2.3.1 Einrichten der Uhrzeit

1. Drücken Sie die Modustaste (MODE) einmal. Die Stunden beginnen zu blinken.
2. Drücken Sie solange die Nach-oben-Taste (UP), bis die richtige Stunde angezeigt wird (1-12)
3. Drücken Sie die Programmtaste (SET), um die Stunden zu bestätigen und die Minuten zu programmieren
4. Drücken Sie solange die Nach-oben-Taste (UP), bis die richtigen Minuten angezeigt werden
5. Drücken Sie die Programmtaste (SET) noch einmal, um die Minuten zu bestätigen
6. Drücken Sie die Nach-oben-Taste (UP), um entweder vormittags (AM) oder nachmittags (PM) einzustellen
7. Drücken Sie die Programmtaste (SET) zum Bestätigen
8. Zum Anzeigen der Uhr drücken Sie die Modustaste (MODE) zweimal

2.3.2 Einrichten der Weckzeit

1. Drücken Sie die Modustaste (MODE) zweimal. Die Stunden beginnen zu blinken und die Alarmeinrichtungsanzeige \triangle wird aufleuchten.
2. Drücken Sie solange die Nach-oben-Taste (UP), bis die richtige Stunde angezeigt wird (1-12)
3. Drücken Sie die Programmtaste (SET), um die Stunden zu bestätigen und die Minuten zu programmieren
4. Drücken Sie solange die Nach-oben-Taste (UP), bis die richtigen Minuten angezeigt werden
5. Drücken Sie die Programmtaste (SET) noch einmal, um die Minuten zu bestätigen
6. Drücken Sie die Nach-oben-Taste (UP), um entweder vormittags (AM) oder nachmittags (PM) einzustellen
7. Drücken Sie die Programmtaste (SET) zum Bestätigen
8. Drücken Sie die Nach-oben-Taste (UP), um den Alarm ein- oder auszuschalten;
 - AN: ALARM AN Anzeige \triangle blinkt
 - AUS: Alarm AN Anzeige \triangle leuchtet nicht
9. Drücken Sie die Modustaste (MODE) zum Bestätigen und um in den Funktionsbetrieb zurückzustellen

2.3.3 Ausschalten des Weckalarms

Während der Alarmzeit wird Ihr Wecker 60 sek. lang klingeln, sofern Sie ihn nicht mit der Alarm AUS Taste ausschalten \triangle .

3. VERWENDUNG DES TELEFONS

3.1 EIN ZUSÄTZLICHES HANDGERÄT EINSTELLEN

Register to a Topcom Butler 25xx, 26xx, 27xx, 35xx base.

Der DECT/GAP-Standard garantiert nur die Basisfunktionen des Telefonierens zwischen den entsprechend ausgestatteten Geräten unterschiedlicher Hersteller. Es besteht die Möglichkeit, dass bestimmte Dienste wie z.B. CLIP nicht korrekt arbeiten.

Sie können neue Handgeräte auf der Basisstation anmelden, wenn diese Handgeräte das DECT GAP-Protokoll unterstützen.

Um ein Handgerät anzumelden muss die Basisstation in einen speziellen Anmeldemodus geschaltet werden:

1. Betätigen Sie die Paging-Taste \Rightarrow der Basisstation und halten Sie sie 6 Sekunden lang gedrückt.
2. Die Basisstation erzeugt dann einen Piepton. Jetzt ist die Basisstation zum Anmelden eines neuen Handgeräts bereit. Nach Eindrücken der Taste haben Sie 90 Sekunden Zeit um ein neues Handgerät anzumelden.





Nachdem sich die Basisstation im Anmeldemodus befindet, beginnen Sie mit dem Verfahren auf dem neuen Handgerät:

3. Öffnen Sie das Menü durch Betätigen der Taste \Leftarrow /OK
4. Selektieren Sie mit den Nach-oben- \blacktriangle oder Nach-unten- \blacktriangledown Pfeiltasten ANMELDEN (Register)
5. Drücken Sie auf OK Taste
6. Wählen Sie 'BASIS ANMELD' (REG BASE) mit Hilfe der Nach-oben- \blacktriangle und Nach-unten \blacktriangledown -Tasten

- 7 Geben Sie die Nummer einer Basisstation ein (von 1 bis 4). Die blinkenden Zahlen sind bereits von anderen DECT-Basiseinheiten in Benutzung
- 8 Drücken Sie auf OK Taste
- 9 Geben Sie den PIN-Code der Basisstation ein (Standardmäßig 0000)
- 10 Drücken Sie auf OK. Das Handgerät beginnt die DECT-Basisstation zu suchen
- 11 Wenn das Handgerät die Basisstation gefunden hat, zeigt es die Identifikationsnummer der Basisstation an. Bestätigen Sie die Anmeldung auf der Basisstation durch Drücken der OK-Taste oder beenden Sie durch Betätigen der Taste .
- 12 Wenn das Handgerät die Basisstation nicht lokalisieren kann, kehrt es nach einigen Sekunden in den Stand-by-Modus zurück. Versuchen Sie es erneut, indem Sie die Nummer der Basisstation ändern und überprüfen Sie, ob Sie sich in einer Umgebung mit Interferenzen befinden. Gehen Sie dichter an die Basisstation heran.

3.2 HANDGERÄT ENTFERNEN

Sie können ein Handgerät abmelden, um ein anderes Handgerät anmelden zu können







1. Öffnen Sie das Menü durch Betätigen der Taste /OK
2. Selektieren Sie mit den Nach-oben-  oder Nach-unten-  Pfeiltasten setup (setup)
3. Drücken Sie auf OK Taste
4. Selektieren Sie mit den Nach-oben-  oder Nach-unten-  Pfeiltasten 'HANDSET ABM' (DEL HANDSET)
5. Drücken Sie auf OK Taste
6. Geben Sie den vierstelligen PIN-Code ein
7. Drücken Sie auf OK Taste
8. Selektieren Sie das abzumeldende Handgerät
9. Drücken Sie zum Bestätigen auf OK Taste

3.3 HANDGERÄT AN EINER ANDEREN BASISSTATION ANMELDEN



Wenn Sie ein Handgerät Butler 350x an der Basisstation eines anderen Modells verwenden möchten, muss die Basisstation GAP-kompatibel sein.

1. Um die Basisstation in den Anmeldemodus zu schalten beachten Sie die Gebrauchsanweisung der Basisstation.
2. Führen Sie die Schritte 3 bis 10 aus Abschnitt 3.1 aus.

3.4 WAHL DER MENÜSPRACHE

1. Öffnen Sie das Menü durch Betätigen der Taste /OK
2. Selektieren Sie mit den Nach-oben-  oder Nach-unten-  Pfeiltasten HANDSET
3. Drücken Sie auf OK Taste
4. Selektieren Sie mit den Nach-oben-  oder Nach-unten-  Pfeiltasten SPRACHE (LANGUAGE)
5. Drücken Sie auf OK Taste
6. Selektieren Sie mit den Nach-oben-  oder Nach-unten-  Pfeiltasten die Sprache Ihrer Wahl.
7. Drücken Sie zum Bestätigen auf OK

3.5 HANDGERÄT AN/AUS

- Handgerät anschalten: Drücken Sie die  Taste am Handapparat. Das Handgerät sucht die Basisstation.
- Handgerät ausschalten: Drücken Sie  2 Sekunden lang. Das Display geht AUS.

3.6 EINEN ANRUF ANNEHMEN

Wenn das Handgerät klingelt, drücken Sie  um den Anruf anzunehmen. Sie sind dann mit Ihrem Anrufer verbunden. Wenn sich das Handgerät auf der Basisstation befindet und das Telefon klingelt, müssen Sie nur das Handgerät aufnehmen, um den Anruf anzunehmen (wenn die Option Automatisches Annehmen eingeschaltet ist: Siehe 4.6).

Wenn Sie  drücken, wenn das Telefon klingelt, nehmen Sie den Anruf an und schalten automatisch in den Freisprechmodus (nur Butler 3501).

3.7 EXTERN TELEFONIEREN

Normales Wählen:

1. Drücken Sie 
2. Geben Sie die Telefonnummer ein

Blockwählen:

1. Wählen Sie die Nummer
2. Drücken Sie 

Zum Korrigieren der Nummer verwenden Sie die Taste /C um eine eingegebene Ziffer zu löschen

3.8 INTERN TELEFONIEREN

1. Drücken Sie INT Taste
2. Geben Sie die Nummer des internen Handgerätes ein (1 bis 2)

3.9 FREISPRECHMODUS (NUR B3501)

Sie können mit Ihrem Gesprächspartner sprechen, ohne das Handgerät aufnehmen zu müssen.

Zum Aktivieren oder Deaktivieren des Freisprechmodus drücken Sie während eines Telefonats die  Taste

Zum Einstellen der Lautstärke siehe Kapitel "Persönliche Einstellungen" - Einstellung der Lautsprecherlautstärke.

3.10 INTERNES WEITERLEITEN EINES EXTERNEN ANRUFES

Wenn Sie einen externen Anruf zu einem anderen Handgerät weiterschalten möchten:

1. Drücken Sie während eines Gesprächs INT Taste
 2. Wählen Sie die Nummer des internen Handgerätes, der externe Anrufer ist dann in der Warteschleife.
 3. Wenn das andere Handgerät annimmt, drücken Sie  zum Auflegen und übertragen so den Anruf.
- Wenn der interne Gesprächspartner nicht annimmt, drücken Sie erneut INT, um den externen Anrufer wieder zu übernehmen.

3.11 ANZEIGE DER GESPRÄCHSDAUER

Die Gesprächsdaueranzeige wird nach 15 Sekunden in Minuten – Sekunden angezeigt: "00-20"

Am Ende jedes Anrufs wird 5 Sekunden lang die Gesamtanruferdauer angezeigt.

3.12 STUMMSCHALTUNG (MUTE)

Es ist möglich, das Mikrofon während eines Gesprächs auszuschalten.

Wenn Sie während des Gesprächs Taste  betätigen, wird das Mikrofon deaktiviert und Sie können frei sprechen ohne, dass Sie von dem Gesprächspartner am anderen Ende gehört werden.





Es wird STUMM (MUTE) angezeigt.

Drücken Sie  erneut um zum normalen Modus zurückzukehren.

3.13 WAHLWIEDERHOLUNGSSPEICHER

Ihr Telefon speichert eine Liste der 5 letzten Anrufe (mit 20 Ziffern), die Sie getätigt haben; Die angerufenen Gesprächspartner werden über ihre Telefonnummer oder ihren Namen identifiziert, wenn sie im Telefonbuch gespeichert sind.

Um die Wahlwiederholungsliste zu öffnen:

1. Drücken Sie  Taste
2. Durchsuchen Sie die Einträge mit den Nach-oben- oder Nach-unten- Pfeiltasten.
3. Um den ausgewählten Gesprächspartner anzurufen müssen Sie nur die  Taste betätigen, wenn seine Telefonnummer oder sein Name angezeigt wird.

Beachten Sie: Wenn der Name angezeigt wird können Sie zwischen Namen und Telefonnummer wechseln, indem Sie die OK-Taste drücken!

4. PERSÖNLICHE EINSTELLUNGEN

Beachten Sie: Jede Programmierung wird am Ende mit einem doppelten oder einzelnen langen Piepton bestätigt. Ein doppelter Piepton bestätigt die Gültigkeit Ihrer Wahl. Ein langer Piepton bedeutet, dass die Änderung nicht gültig ist.

4.1 EINSTELLEN DER KLINGELLAUTSTÄRKE

4.1.1 Handapparate- Klingellautstärke Externe/Interne Anrufe

Die Klingellautstärke des Handapparats bei externen und internen Anrufen kann unterschiedlich eingestellt werden:

1. Öffnen Sie das Menü durch Betätigen der Taste \rightarrow /OK
2. Selektieren Sie mit den Nach-oben- \blacktriangle oder Nach-unten- \blacktriangledown Pfeiltasten 'HANDSET'
3. Drücken Sie auf OK Taste
4. Selektieren Sie mit den Nach-oben- \blacktriangle oder Nach-unten- \blacktriangledown Pfeiltasten 'INT RUF LAUT' (INT RING VOL) oder 'EXT RUF LAUT' (EXT RING VOL)
5. Drücken Sie auf OK Taste
6. Selektieren Sie die gewünschte Lautstärke (AUS oder 1 bis 3)
7. Drücken Sie auf OK um zu Bestätigen oder auf \square Taste um zum vorigen Menü zurückzukehren.

4.2 AUSWAHL DER KLINGELMELODIE

Die Handgeräte können mit verschiedenen Melodien klingeln, je nachdem, ob der eingehende Anruf ein interner oder externer Anruf ist.

4.2.1 Melodie des Handgeräte, externer Anruf

1. Öffnen Sie das Menü durch Betätigen der Taste \rightarrow /OK
2. Selektieren Sie mit den Nach-oben- \blacktriangle oder Nach-unten- \blacktriangledown Pfeiltasten 'HANDSET'
3. Drücken Sie auf OK Taste
4. Selektieren Sie mit den Nach-oben- \blacktriangle oder Nach-unten- \blacktriangledown Pfeiltasten 'EXT MELODIE' (EXT MELODY)
5. Drücken Sie auf OK Taste
6. Selektieren Sie die Melodie Ihrer Wahl (1 bis 3)
7. Drücken Sie auf OK um zu Bestätigen oder auf \square Taste um zum vorigen Menü zurückzukehren.

4.2.2 Melodie des Handgeräte, interner Anruf

1. Öffnen Sie das Menü durch Betätigen der Taste OK
2. Selektieren Sie mit den Nach-oben- \blacktriangle oder Nach-unten- \blacktriangledown Pfeiltasten 'HANDSET'
3. Drücken Sie auf OK Taste
4. Selektieren Sie mit den Nach-oben- \blacktriangle oder Nach-unten- \blacktriangledown Pfeiltasten 'INT MELODIE' (INT MELODY)
5. Drücken Sie auf OK Taste
6. Selektieren Sie die Melodie Ihrer Wahl (1 bis 3)
7. Drücken Sie auf OK um zu Bestätigen oder auf \square Taste um zum vorigen Menü zurückzukehren.

4.3 LAUTSPRECHERLAUTSTÄRKE WÄHREND EINES ANRUFES

Drücken Sie während des Gesprächs die Nach-oben- \blacktriangle oder Nach-unten- \blacktriangledown Pfeiltasten, um die Lautstärke entsprechend einzustellen.

Beachten Sie: Die Freisprechlautstärke wird zusammen mit dem Empfänger im Handgerät, wie oben beschreiben, eingestellt (nur B3501)!

4.4 AKTIVIEREN/DEAKTIVIEREN VON PIEPTÖNEN

Die Handgeräte können Pieptöne von sich geben, wenn eine Taste gedrückt wird, wenn die Batterien leer sind und wenn das Handgerät außerhalb der Reichweite ist.

4.4.1 Tastenton AN/AUS

1. Öffnen Sie das Menü durch Betätigen der Taste \rightarrow /OK
2. Selektieren Sie mit den Nach-oben- \blacktriangle oder Nach-unten- \blacktriangledown Pfeiltasten 'HANDSET'

3. Drücken Sie auf OK Taste
4. Selektieren Sie mit den Nach-oben-▲ oder Nach-unten-▼ Pfeiltasten 'BEEP'
5. Drücken Sie auf OK Taste
6. Selektieren Sie mit den Nach-oben-▲ oder Nach-unten-▼ Pfeiltasten 'TASTENTON' (KEYTONE)
7. Drücken Sie auf OK Taste
8. Selektieren Sie zum Aktivieren der Tastentöne ON und zum Deaktivieren OFF
9. Drücken Sie zum Bestätigen auf OK.

4.4.2 Batterie fast leer

Gehen Sie wie oben genannt vor, aber selektieren Sie bei Punkt 6 'BATT LEER' (LOW BATT) anstatt 'TASTENTON' (KEYTONE).



4.4.3 Handgerät außer Reichweite

Gehen Sie wie oben genannt vor, aber selektieren Sie bei Punkt 6 'REICHWEITE' (OUTRANGE) anstatt TASTENTON (KEYTONE)".

4.5 HANDGERÄT EINEN NAMEN GEBEN

Diese Funktion ermöglicht Ihnen, jedes Handgerät zu personalisieren.

1. Öffnen Sie das Menü durch Betätigen der Taste ⇨/OK
2. Selektieren Sie mit den Nach-oben-▲ oder Nach-unten-▼ Pfeiltasten 'HANDSET'
3. Drücken Sie auf OK Taste
4. Selektieren Sie mit den Nach-oben-▲ oder Nach-unten-▼ Pfeiltasten NAME
5. Drücken Sie auf OK Taste
6. Geben Sie den Namen ein
7. Drücken Sie zum Bestätigen auf OK

Beim Eingeben des Namens können Sie ein Zeichen löschen, indem Sie  Taste betätigen und wenn Sie das Menü verlassen möchten, ohne irgendwelche Änderungen zu übernehmen, halten Sie die Taste  eingedrückt.

4.6 AUTOMATISCHES ANNEHMEN

Wenn ein Anruf eingeht und das Handgerät sich auf der Basisstation befindet, nimmt das Telefon automatisch den Anruf an. Das ist die Standardeinstellung. Sie kann aber auch ausgeschaltet werden:

1. Öffnen Sie das Menü durch Betätigen der Taste ⇨/OK
2. Selektieren Sie mit den Nach-oben-▲ oder Nach-unten-▼ Pfeiltasten 'HANDSET'
3. Drücken Sie auf OK Taste
4. Selektieren Sie mit den Nach-oben-▲ oder Nach-unten-▼ Pfeiltasten 'AUTO ANTWORT' (Auto ans)
5. Selektieren Sie ON (für automatisches Annehmen) oder OFF
6. Drücken Sie auf OK Taste

4.7 DIE TASTENSPERRE

Das Tastenfeld kann gesperrt werden, um zu verhindern, dass Einstellungen verändert oder Rufnummern gewählt werden. Das  Symbol erscheint im Display, wenn das Tastenfeld gesperrt ist.

4.7.1 Sperren des Tastenfelds im Menü

1. Rufen Sie das Menü mit der Taste ⇨/OK auf
2. Blättern Sie mit Hilfe der Hoch▲ und Runter▼-Tasten bis zu HANDSET (Handappart)
3. Drücken Sie OK
4. Wählen Sie 'TATENSPERRE' (KEY LOCK) mit Hilfe der Hoch▲ und Runter▼-Tasten
5. Drücken Sie OK, um das Tastenfeld zu sperren

4.7.2 Sperren des Tastenfelds mit der *-Taste (Schnellspernung)

Drücken und halten Sie die *-Taste für 3 Sekunden gedrückt. Das Tastenfeld ist gesperrt.

4.7.3 Entsperren des Tastenfelds

1. Drücken Sie irgendeine Taste
2. Im Display erscheint '* DRUECKEN' (PRESS *)
3. Drücken Sie die *-Taste innerhalb von 3 Sekunden, um das Tastenfeld zu entsperren

5. PROBLEMLÖSUNG

Anzeichen	Mögliche Ursache	Lösung
Kein Display	Batterien nicht geladen	Überprüfen Sie die Position der Batterien
		Batterien aufladen
	Handgerät ist ausgeschaltet	Handgerät einschalten
Telefon reagiert nicht auf Tastendrucke	Bedienfehler	Entfernen Sie die Batterien und legen Sie sie erneut ein

6. GARANTIE

6.1. GARANTIEZEIT

Topcom Geräte haben eine 24-monatige Garantiezeit. Die Garantiezeit beginnt an dem Tag, an dem das neue Gerät erworben wurde. Die Garantie für Batterien ist auf 6 Monate nach Erwerb begrenzt. Verschleißartikel oder Mängel, die den Wert oder die Gebrauchstauglichkeit des Gerätes nur unerheblich beeinflussen, sind von der Garantie ausgeschlossen.

Der Garantieanspruch muss durch den Originalkaufbeleg, auf dem das Kaufdatum und das Gerätemodell ersichtlich sind, nachgewiesen werden.

6.2. ABWICKLUNG DES GARANTIEFALLES

Senden Sie das fehlerhafte Gerät mit dem gültigen Kaufbeleg an ein Topcom Service Zentrum.

Tritt ein Gerätefehler innerhalb der Garantiezeit auf, übernimmt Topcom oder ein autorisiertes Service Zentrum unentgeltlich die Reparatur jedes durch einen Material- oder Herstellerfehler aufgetretenen Defekts.

Topcom wird nach eigenem Ermessen die Garantieansprüche mittels Reparatur oder Austausch des fehlerhaften Gerätes oder von Teilen des fehlerhaften Gerätes erfüllen. Bei einem Austausch können die Farbe und das Modell vom eigentlich erworbenen Gerät abweichen.

Das ursprüngliche Kaufdatum bestimmt den Beginn der Garantiezeit. Die Garantiezeit verlängert sich nicht, wenn das Gerät von Topcom oder von einem seiner autorisierten Service Zentren ausgetauscht oder repariert wird.

6.3. GARANTIEAUSSCHLÜSSE

Schäden oder Mängel, die durch unsachgemäße Handhabung oder Betrieb verursacht wurden, sowohl als auch Defekte, die durch die Verwendung von Nicht-Originalteilen oder die Verwendung von nicht von Topcom empfohlenen Zubehör entstehen, werden nicht von der Garantie abgedeckt.

Schnurlose Telefone von Topcom wurden so konstruiert, dass sie ausschließlich mit wiederaufladbaren Batterien funktionieren. Ein durch nicht-wiederaufladbare Batterien verursachter Schaden fällt nicht unter die Garantieleistung. Die Garantie deckt keine Schäden ab, die durch äußere Einflüsse entstanden sind, wie z.B. Blitzschlag, Wasser, Brände oder auch jegliche Transportschäden.

Wenn die Seriennummer des Gerätes verändert, entfernt oder unleserlich gemacht wurde, kann keine Garantie in Anspruch genommen werden.

Alle Garantieansprüche erlöschen, wenn das Gerät durch den Käufer oder durch unqualifizierte und nicht offiziell anerkannte Topcom Service Zentren repariert, verändert oder umgebaut wurde.

7. TECHNISCHE DATEN

- Standard: DECT (Digital Enhanced Cordless Telecommunications)
GAP (Generic Access Profile)
- Frequenzbereich: 1880 Mhz bis 1900 Mhz
- Anzahl Kanäle: 120 Duplexkanäle
- Modulation: GFSK
- Codiergeschwindigkeit: 32 kbit/s
- Emissionsleistung: 10 mW (durchschnittliche Leistung pro Kanal)
max 300 m im freien Gelände /10-50 m im Gebäude
- Reichweite:
- Basisstation Stromzufuhr: 230 V / 50 H: SGW-35EU-02
- Handgerät Batterien: 2 wiederaufladbare Batterien AAA, NiMH 550mAh
- Handgerät Bereitschaft: 100 Stunden im Stand-by
- Sprechzeit: 10 Stunden
- Ladezeit: 6-8 Stunden
- Normale Gebrauchsbedingungen: +5 °C bis +45 °C

INSTRUCCIONES DE SEGURIDAD	56
CONSERVACIÓN	56
1. DESCRIPCIÓN DEL TELÉFONO	57
1.1 MICROTELÉFONO BUTLER 3500 & 3501	57
1.2 CARGADOR BUTLER 3500	58
1.3 PANTALLA	59
1.4 INDICADOR LUMINOSO DEL PORTÁTIL (LED)	59
2. INSTALACIÓN DEL TELÉFONO	60
2.1 CONEXIONES	60
2.2 BATERÍAS RECARGABLES	60
2.3 AJUSTES DEL RELOJ DE LA ALARMA SOLO VERSION DUPLO CON RELOJ EN EL MULTICARGADOR!!)	61
3. USO DEL TELÉFONO	61
3.1 AÑADIR OTRA UNIDAD PORTÁTIL	61
3.2 QUITAR UNA UNIDAD PORTÁTIL	62
3.3 ASIGNAR UNA UNIDAD PORTÁTIL A OTRA BASE	62
3.4 SELECCIONAR EL IDIOMA DEL MENÚ	62
3.5 ENCENDER Y APAGAR LA UNIDAD PORTÁTIL	62
3.6 CONTESTAR LLAMADAS	62
3.7 HACER LLAMADAS EXTERNAS	62
3.8 HACER LLAMADAS INTERNAS	63
3.9 FUNCIÓN MANOS LIBRES (SOLO MODELO B3501)	63
3.10 TRANSFERIR LLAMADAS INTERNAS	63
3.11 VISUALIZAR LA DURACIÓN DE LA LLAMADA	63
3.12 FUNCIÓN SECRETO	63
3.13 MEMORIA DE RELAMADA	63
4. PERSONALIZACIÓN	64
4.1 AJUSTE DE VOLUMEN DE LLAMADA	64
4.2 SELECCIONAR LA MELODÍA DEL TIMBRE	64
4.3 DURANTE LA LLAMADA	64
4.4 ACTIVAR Y DESACTIVAR LOS TONOS DE AVISO	64
4.5 IDENTIFICAR LAS UNIDADES PORTÁTILES	65
4.6 DESCOLGADO AUTOMÁTICO	65
4.7 BLOQUEO DE TECLADO	65
5. SOLUCIÓN DE PROBLEMAS	66
6. GARANTIA TOPCOM	66
6.1 PERIODO DE GARANTÍA	66
6.2 TRATAMIENTO DE LA GARANTÍA	66
6.3 EXCLUSIONES DE LA GARANTÍA	66
7. ESPECIFICACIONES TÉCNICAS	67

INSTRUCCIONES DE SEGURIDAD

- Use sólo el conector del cargador suministrado. No utilice otros cargadores para evitar dañar los elementos de la batería.
- Use sólo baterías recargables del mismo tipo, y nunca baterías ordinarias (salinas) o no recargables. Instale las baterías recargables respetando la polaridad (indicada en el compartimiento de baterías del microteléfono).
- No toque el cargador ni los contactos con objetos puntiagudos o metálicos.
- Los teléfonos inalámbricos pueden interferir con el funcionamiento de algunos aparatos médicos.
- El microteléfono puede generar un zumbido desagradable en los audífonos para sordos.
- No coloque la unidad base en lugares húmedos ni a menos de 1'5 m de una fuente de agua. Proteja el microteléfono del agua.
- No use el teléfono en ambientes donde existan riesgo de explosiones.
- Deshágase de las baterías y conserve el teléfono de forma respetuosa con el ambiente.
- Puesto que los teléfonos inalámbricos no funcionan cuando falla el suministro eléctrico, es recomendable disponer de un teléfono fijo convencional o móvil para poder realizar llamadas de emergencia en estos casos.
- Este teléfono usa baterías recargables. Una vez alcanzado su ciclo máximo de vida, deberán eliminarse de acuerdo con las normativas medioambientales vigentes.



CONSERVACIÓN

Para limpiar el teléfono use un paño ligeramente húmedo o un trapo antiestático. Nunca use detergentes o disolventes abrasivos.

El sello CE corrobora la conformidad del equipo con los requerimientos básicos de la directiva R&TTE.

1. DESCRIPCIÓN DEL TELÉFONO

1.1 MICROTELÉFONO BUTLER 3500 & 3501

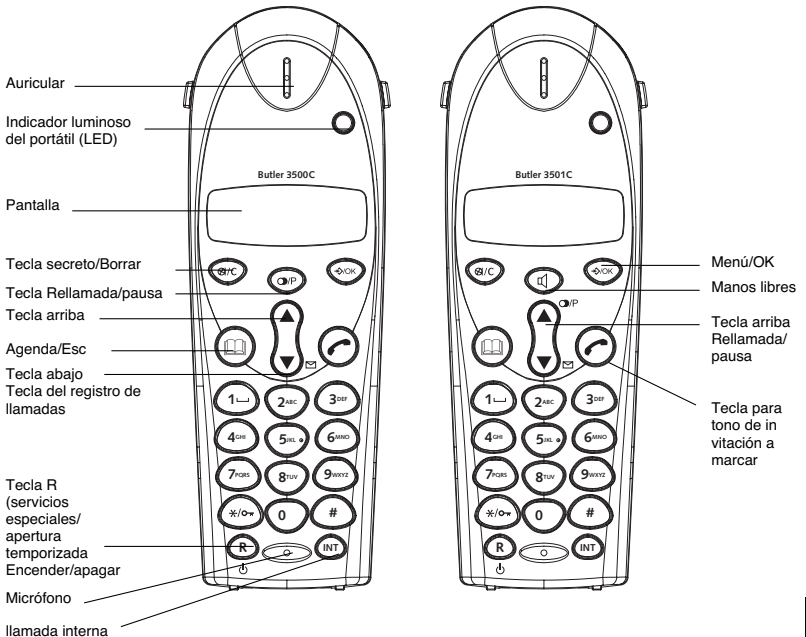

1.2 CARGADOR BUTLER 3500

1.2.1 Sin despertador

Indicador de carga

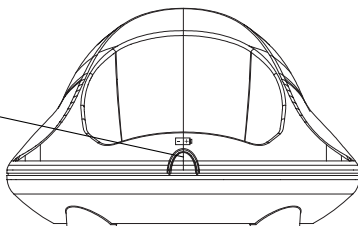

1.2.2 Con despertador

LED de Alarma Encendida

LED de cargador

LED de Poner Alarma

Reloj HH:MM

○ AM
○
○ PM

LED de indicación AM/PM

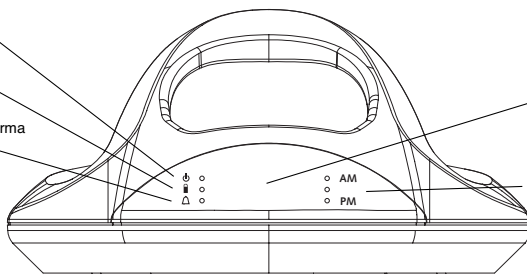

Tecla de apagar alarma

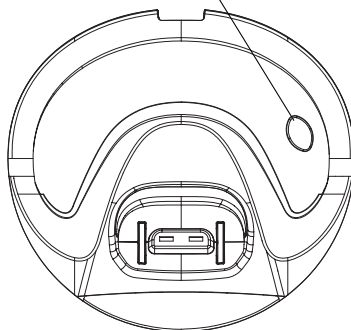
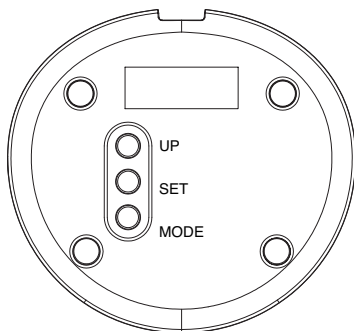

1.3 PANTALLA

Fila de iconos

Fila de visualización de caracteres
(12 máximo)

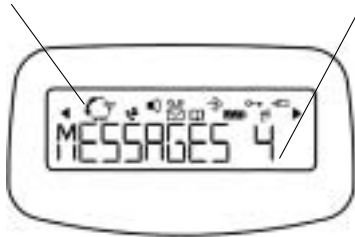

Each operation has an associated icon

Icono:	Significado:
	Tomar línea para llamar
EXT	EXT Está realizando una llamada externa
INT	INT Está realizando una llamada interna
	Números nuevos en la lista de llamadas
	Indica llamada contestada
	Indica llamada no contestada
	Función manos libres activada (solo Butler 3501)
	Está abriendo la agenda.
	Está en el menú.
	Indicador del nivel de carga de la batería recargable 1 segmento: carga baja, 2 segmentos: media carga 3 segmentos: carga completa
	La antena indica la calidad de la recepción. Parpadea si el portátil no está asociado a la base
	Teclado del microteléfono bloqueado
	Indica que el número visualizado es más largo que el que aparece en la pantalla
	Sentido del desplazamiento en el menú

1.3.1 Pantalla en reposo

En el modo reposo, la pantalla muestra el nombre y el número del portátil:

C350x HS1

1.4 INDICADOR LUMINOSO DEL PORTÁTIL (LED)

Este indicador luminoso tiene las siguientes funciones:

- ENCENDIDO cuando la línea externa está ocupada
- APAGADO cuando todos los portátiles están en reposo
- Luce intermitente en todas las unidades portátiles cuando hay una llamada entrante

2. INSTALACIÓN DEL TELÉFONO

2.1 CONEXIONES

Aspecto posterior
del cargador Butler 350x

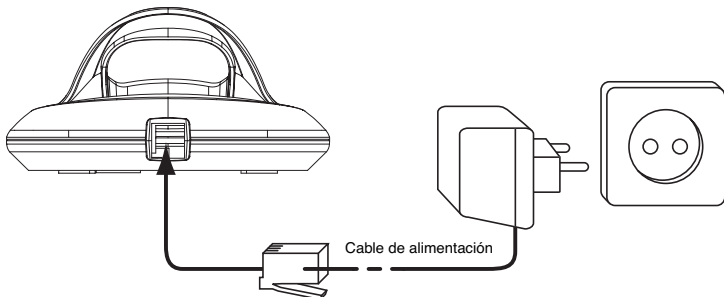

2.2 BATERÍAS RECARGABLES

Antes de usar el Butler 3500/3501 por primera vez es necesario dejar cargar las baterías durante 6-8 horas. Si no se respeta este tiempo de carga, el teléfono no funcionará de forma óptima.

Para cambiar o instalar la batería recargable:

1. Deslice la tapa hacia abajo y después levántela.
2. Inserte las baterías **respetando la polaridad**.
3. Vuelva a colocar la tapa.

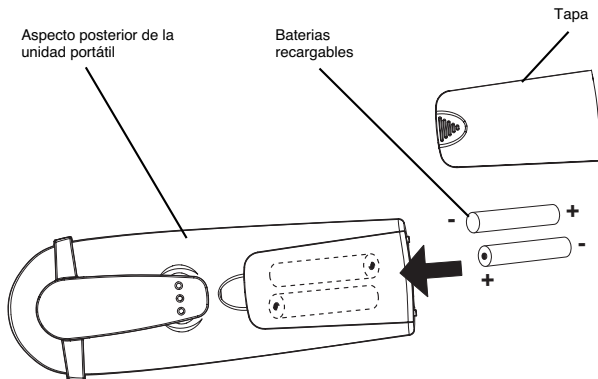

Nota: El ciclo de trabajo de las baterías es de aproximadamente 100h y el tiempo máximo de conversación es de 10 horas. Debido al desgaste por el uso, las baterías irán descargándose cada vez más pronto. Cuando el ciclo de carga/ descarga resulte demasiado corto, deberán cambiarse las baterías. Se pueden adquirir en cualquier tienda especializada (2 baterías recargables de NiMH, tamaño IEC-R3 (AAA)).

2.3 AJUSTES DEL RELOJ DE LA ALARMA SOLO VERSION DUPLO CON RELOJ EN EL MULTICARGADOR!!)

Dependiendo del modelo adquirido, el multia cargador del segundo portátil puede incluir un reloj con despertador. Hay 3 teclas en la parte de atrás del cargador para ajustar la hora y la alarma:

2.3.1 Para ajustar la hora

1. Presionar la tecla MODE una vez. Parpadearán las horas.
2. Presionar la tecla de UP varias veces hasta que aparezca la hora correcta (1-12)
3. Presionar la tecla de SET para confirmar las horas y ajustar los minutos
4. Presionar la tecla de UP varias veces hasta que aparezcan los minutos correctos
5. Presionar la tecla de SET para confirmar los minutos
6. Presionar la tecla de UP para elegir AM (horas entre medianoche y mediodía) o PM (horas entre mediodía y medianoche)
7. Presionar la tecla de SET para confirmar
8. Presionar la tecla MODO dos veces para mostrar el reloj

2.3.2 Para ajustar la alarma

1. Presionar la tecla MODE dos veces. Parpadearán las horas y se encenderá el LED de Poner la Alarma Δ .
2. Presionar la tecla de UP varias veces hasta que se fije la hora correcta (1-12)
3. Presionar la tecla de SET para confirmar las horas y para ajustar los minutos
4. Presionar la tecla de UP varias veces hasta que aparezcan los minutos correctos
5. Presionar SET otra vez para confirmar los minutos
6. Presionar la tecla de UP para elegir AM (horas entre medianoche y mediodía) o PM (horas entre mediodía y medianoche)
7. Presionar la tecla de SET para confirmar
8. Presionar la tecla de UP para Encender/Apagar la alarma:
 - ENCENDER: Parpadeará el LED de ALARMA Encendida \Downarrow
 - APAGAR: No se enciende el LED de Alarma Encendida \Downarrow
9. Presionar la tecla MODE para confirmar y volver al modo de espera

2.3.3 Apagar el timbre de la alarma

Durante la alarma, el timbre sonará durante 60s a menos que presione la tecla de Apagar Alarma \otimes .

3. USO DEL TELÉFONO

3.1 AÑADIR OTRA UNIDAD PORTÁTIL

Register a Topcom Butler 25xx, 26xx, 27xx, 35xx base. Se pueden asociar nuevas unidades portátiles a la base siempre que soporten el protocolo DECT GAP.





Para asociar cualquier portátil es necesario activar una función especial de registro en la base:

1. Pulse y mantenga oprimido el botón localizar \rightarrow en la base durante 6 segundos.
2. La base emitirá un sonido de bip y quedará preparada para registrar la nueva unidad portátil. Dispone de 90 segundos para registrarla después de haber pulsado el botón. Una vez seleccionada en la base la función asociar, inicie el procedimiento desde el nuevo portátil.
3. Pulse la tecla \rightarrow /OK para acceder al menú.
4. Seleccione 'INSTALAR' (REGISTER) con las teclas \blacktriangle y \blacktriangledown .
5. Pulse OK.
6. Seleccionar 'INSTAL BASE' (REG BASE) usando las teclas de subir \blacktriangle y bajar \blacktriangledown
7. Introduzca el número de la base (del 1 al 4). Los números que aparecen intermitentes ya han sido asignados.
8. Introduzca el código PIN de la BASE (el código predeterminado es el 0000).
9. Pulse OK. El portátil empezará a buscar la base DECT.

- Una vez el portátil haya localizado la base, mostrará el número de identificación de la base. Pulse OK para validar el registro con la base o anúlelo pulsando .
- Si el portátil no puede localizar la base, regresará al estado de reposo transcurridos unos segundos. Vuelva a intentarlo cambiando el número de la base y compruebe que no se encuentre en un entorno donde existan interferencias. Acérquese a la base.

3.2 QUITAR UNA UNIDAD PORTÁTIL

Se puede desasociar una unidad portátil de una base para poder asociar otro portátil mediante el siguiente procedimiento:







- Pulse la tecla /OK para acceder al menú.
- Seleccione 'CONFIGURAR' (SETUP) con las teclas  y .
- Pulse OK.
- Seleccione 'DESINST PORT' (DEL HANDSET) con las teclas  y .
- Pulse OK.
- Introduzca el código PIN de 4 dígitos de la base.
- Pulse OK.
- Seleccione el portátil que quiera desasociar.
- Pulse OK para validar.

3.3 ASIGNAR UNA UNIDAD PORTÁTIL A OTRA BASE



Si desea usar una unidad portátil Butler 350x con la base de otro modelo, ésta deberá ser compatible con el protocolo GAP.

- Para activar la función asociar de la base, refiérase al manual de uso de la base.
- Ejecute los pasos 3 a 10 descritos en el párrafo 3.1.

3.4 SELECCIONAR EL IDIOMA DEL MENÚ

- Pulse la tecla /OK para acceder al menú.
- Seleccione 'PORTATIL' (HANDSET) con las teclas  y .
- Pulse OK.
- Seleccione 'IDIOMA' (LANGUAGE) con las teclas  y .
- Pulse OK.
- Seleccione un idioma con las teclas  y .
- Pulse OK para validar.

3.5 ENCENDER Y APAGAR LA UNIDAD PORTÁTIL

- Para encenderla: Presionar la  tecla del microteléfono. El portátil empezará a buscar la base.
- Para apagarla: Pulse  durante 2 seg. La pantalla se apagará.

3.6 CONTESTAR LLAMADAS

Cuando suene el timbre del portátil, pulse  para contestar.

Quedará conectado con el abonado llamante. Si el portátil está alojado en la base cuando suene el timbre, simplemente descuelgue para contestar la llamada (siempre que la opción contestar automáticamente se encuentre activada: Refiérase a 3.6. Contestar automáticamente).

Si pulsa  cuando suene el timbre, se contesta la llamada y se activa automáticamente la función manos libres.

3.7 HACER LLAMADAS EXTERNAS

Normal

- Pulse .
- Marque el número del teléfono.

Marcación en bloque

- Marque el número deseado
- Pulse .

Para corregir un número, pulse la tecla /C.

3.8 HACER LLAMADAS INTERNAS

1. Pulse INT
2. Marque el número del portátil interno (1 al 2).

3.9 FUNCIÓN MANOS LIBRES (SOLO MODELO B3501)

Esta función le permite hablar con su corresponsal sin tener que descolgar el portátil. Para activar o desactivar esta función, pulse la tecla  durante la llamada. Para ajustar el volumen, refiérase al apartado "Personalización" - ajustar el volumen del altavoz.

3.10 TRANSFERIR LLAMADAS INTERNAS

Para transferir una llamada externa de uno a otro portátil:



1. Durante la conversación, pulse INT.
2. Marque el número del portátil al que desee llamar. La llamada queda retenida.
3. Cuando cojan el otro portátil, pulse  para colgar y transferir la llamada.

Si el corresponsal interno no contesta, vuelva a pulsar INT para recuperar la llamada externa.

3.11 VISUALIZAR LA DURACIÓN DE LA LLAMADA

La duración de la llamada aparece en minutos y segundos una vez transcurridos 15 segundos. Al finalizar la llamada, el tiempo total utilizado se visualizará durante 5 segundos.





3.12 FUNCIÓN SECRETO

Esta función permite silenciar el micrófono durante una conversación de manera que su interlocutor no pueda escucharle. Para hacerlo, pulse la tecla . El micrófono quedará desactivado y ahora podrá hablar sin que su corresponsal se entere de su conversación. En la pantalla aparecerá el icono. Para volverlo a activar, pulse otra vez la tecla .

3.13 MEMORIA DE RELAMADA

El teléfono guarda en la memoria una lista de las últimas 5 llamadas (de 32 dígitos) realizadas. Los abonados llamados quedan identificados por su número telefónico o el nombre si están en la agenda.

Para consultar la lista de rellamadas:

1. Pulse la tecla .
2. Desplácese por la lista de llamadas con las flechas  o .
3. Pulse la tecla  para marcar el número que aparece en la pantalla.

Nota: Cuando aparezca el número, podrá conmutar entre el nombre y el número pulsando la tecla OK.

4. PERSONALIZACIÓN

Nota: Cada programación se confirma al terminar con un bip doble o sencillo. El doble confirma la validación de su elección. Un pitido largo significa que la modificación no ha sido aceptada.

4.1 AJUSTE DE VOLUMEN DE LLAMADA

4.1.1 Volumen de timbre del microteléfono para llamadas Externas/Internas

El volumen de timbre para llamadas internas o externas se pueden fijar por separado:

1. Pulse la tecla de menú, ↵/OK.
2. Seleccione la unidad 'PORTATIL' (HANDSET) con las teclas ▲ o ▼.
3. Pulse OK.
4. Seleccione 'VOL TIMB INT' (INT RING VOL) o bien 'VOL TIMB EXT' (EXT RING VOL) con las teclas ▲ o ▼.
5. Press OK
6. Seleccione el nivel del volumen (SILENCIO o 1 al 3).
7. Pulse OK para confirmar o ↵ para regresar al menú anterior.

4.2 SELECCIONAR LA MELODÍA DEL TIMBRE

Adicionalmente, los portátiles pueden producir una melodía diferente para las llamadas externas o internas.

4.2.1 Melodía del portátil para llamadas externas

1. Pulse la tecla ↵/OK para acceder al menú.
2. Seleccione la unidad 'PORTATIL' (HANDSET) con las teclas ▲ y ▼.
3. Pulse OK.
4. Seleccione 'MELODIA EXT' (EXT MELODY) con las teclas ▲ y ▼.
5. Pulse OK.
6. Seleccione la melodía preferida (1 a 3) con las teclas ▲ y ▼.
7. Pulse OK para confirmar o ↵ para regresar al menú anterior.

4.2.2 Melodía del portátil para llamadas internas

1. Pulse la tecla ↵/OK para acceder al menú.
2. Seleccione 'PORTATIL' (HANDSET) con las teclas ▲ y ▼.
3. Pulse OK.
4. Seleccione 'MELODIA INT' (INT MELODY) con las teclas ▲ y ▼.
5. Pulse OK.
6. Seleccione la melodía preferida (1 a 3) con las teclas ▲ y ▼.
7. Pulse OK para confirmar o ↵ para regresar al menú anterior.

4.3 DURANTE LA LLAMADA

Pulse la tecla ▲ o ▼ para ajustar el volumen a su gusto.

4.4 ACTIVAR Y DESACTIVAR LOS TONOS DE AVISO

Las unidades portátiles pueden emitir un bip cuando se pulsa una tecla, cuando la batería se está agotando y cuando está fuera del alcance de la base.

4.4.1 Bip del teclado

1. Pulse la tecla ↵/OK para acceder al menú.
2. Seleccione 'PORTATIL' (HANDSET) con las teclas ▲ y ▼.
3. Pulse OK.
4. Seleccione 'TONO' (BEEP) con las teclas ▲ y ▼.
5. Pulse OK.
6. Seleccione 'BIP TECLA' (KEYTONE) con las teclas ▲ y ▼.
7. Pulse OK.
8. Seleccione 'ENCENDIDO' (ON) para activar u 'APAGADO' (OFF) para desactivar.
9. Pulse OK para confirmar.

4.4.2 Carga de batería baja

Repita los pasos anteriores, pero seleccionando 'BATERIA BAJA' (LOW BATT) en el paso 6 en lugar de 'BIP TECLA' (KEYTONE).

4.4.3 Portátil fuera de alcance

Igual que en el caso anterior, pero seleccionando 'SIN COBERT' (OUTRANG) en el paso 6 en lugar de 'BIP TECLA' (KEYTONE).

4.5 IDENTIFICAR LAS UNIDADES PORTÁTILES

Esta función permite personalizar cada unidad portátil.

1. Pulse la tecla →/OK para acceder al menú.
2. Seleccione 'PORTATIL' (HANDSET) con las teclas ▲ y ▼.
3. Pulse OK.
4. Seleccione 'NOMBRE' (NAME) con las teclas ▲ y ▼.
5. Pulse OK.
6. Introduzca el nombre.
7. Pulse OK para confirmar.

Si se equivoca de pulsación cuando esté introduciendo el nombre, pulse /C para borrar un carácter o mantenga oprimida la tecla /C para salir del menú sin hacer cambios.

4.6 DESCOLGADO AUTOMÁTICO

Cuando se recibe una llamada y el portátil está colgado en su base, la llamada se acepta automáticamente al descolgarlo. Esta es la configuración predeterminada, que se puede desactivar.

1. Pulse la tecla → para acceder al menú.
2. Seleccione 'PORTATIL' (HANDSET) con las teclas ▲ y ▼.
3. Pulse OK.
4. Seleccione 'RESP AUTOM' (AUTO ANS) con las teclas ▲ y ▼.
5. Seleccione 'ENCENDIDO' (ON) (activado) para descolgar automáticamente u 'APAGADO' (OFF) (desactivado)
6. Pulse OK.

4.7 BLOQUEO DE TECLADO

El teclado se puede bloquear para que no se pueda cambiar ningún ajuste o no se pueda marcar ningún número de teléfono. El icono ☞ aparecerá en la pantalla cuando el teclado esté bloqueado.

4.7.1 Bloquear el teclado con el Menú

- 1 Entrar en el menú presionando →/OK
- 2 Seleccionar 'PORTATIL' (HANDSET) usando las teclas de subir ▲ y bajar ▼
- 3 Presionar OK
- 4 Seleccionar 'TECL BLOQ' (KEY LOCK) usando la teclas de subir ▲ y bajar ▼
- 5 Presionar OK para bloquear el teclado

4.7.2 Bloquear el teclado con la tecla* (bloqueo rápido)

Presionar y mantener la tecla "*" durante 3 segundos. Se bloqueará el teclado.

4.7.3 Desbloquear el teclado

- 1 Presionar cualquier tecla
- 2 'TECLEAR **' (PRESS *) aparecerá en la pantalla
- 3 Presionar la tecla "*" 3 segundos para desbloquear el teclado

5. SOLUCIÓN DE PROBLEMAS

Síntoma	Causa probable	Solución
Pantalla en blanco	Baterías descargadas	Comprobar posición Recargar baterías
	Portátil apagado	Encienda el portátil
Sin tono de línea	Cordón del teléfono mal conectado	Comprobar la conexión del cordón del teléfono
	Otro portátil está utilizando la línea	Esperar a que cuelgue el otro portátil
El icono  parpadea	Portátil fuera de alcance	Acerque el portátil a la base
	está desconectada de la red	Compruebe que la alimentación de la base esté conectada a la red
	Portátil no asociado a la base	Asocie el portátil a la base
El timbre de la base o el portátil no suena	Volumen del timbre en cero o demasiado bajo	Ajuste el volumen del timbre
El tono de línea es correcto pero no hay comunicación	Tipo de marcación incorrecto	Cambie el tipo de marcación (decádica / tonos)
No se puede transferir la llamada a través de la centralita	Intervalo de apertura temporizada demasiado corto	Seleccione el intervalo más largo
El teléfono no responde a las pulsaciones	Error de manejo	Quite las baterías y vuévalas a instalar.

6. GARANTIA TOPCOM

6.1 PERIODO DE GARANTÍA

Las unidades Topcom tienen un periodo de garantía de 24 meses. El periodo de garantía empieza el día que se compra la unidad nueva. La garantía en las baterías está limitada a 6 meses desde la compra. Los Consumibles o defectos que tienen un efecto insignificante para el funcionamiento o valor del equipo no están cubiertos.

La garantía se tiene que probar presentando el recibo original de compra, en el que se indique la fecha de compra y el modelo del aparato.

6.2 TRATAMIENTO DE LA GARANTÍA

La unidad defectuosa hay que devolverla al centro de reparación de Topcom incluyendo una nota de compra válida. Si el aparato desarrolla un fallo durante el periodo de garantía, Topcom o su centro de reparación designado oficialmente repararan cualquier defecto causado por fallos materiales o de fabricación gratis.

Topcom satisfará a su discreción sus obligaciones de garantía reparando o cambiando las unidades o piezas de las unidades defectuosas. En caso de cambio, el color y modelo pueden ser diferentes de la unidad original comprada. La fecha de compra inicial determinará el comienzo del periodo de garantía. No se ampliará el periodo de garantía si se cambia o repara la unidad por Topcom o sus centros de reparación designados.

6.3 EXCLUSIONES DE LA GARANTÍA

Los daños o defectos causados por tratamiento o utilización incorrectos y los daños resultantes del uso de piezas o accesorios no originales no recomendados por Topcom no están cubiertos por la garantía.

Los teléfonos inalámbricos de Topcom están diseñados para funcionar solo con baterías recargables. El daño causado por el uso de baterías no recargables no está cubierto por la garantía.

La garantía no cubre los daños causados por factores externos, como rayos, agua y fuego, ni los daños causados durante el transporte.

No se podrá reclamar la garantía si se ha cambiado, quitado o si ha quedado ilegible el número de serie de las unidades.

Cualquier reclamación de la garantía se invalidará si la unidad ha sido reparado, alterado o modificado por el comprador o por centros de reparación no cualificados o no designados oficialmente por Topcom.

7. ESPECIFICACIONES TÉCNICAS

- Normativa: DECT (Telecomunicaciones Inalámbricas Digitales Mejoradas)
GAP (Generic Access Profile)
- Gama de frecuencias: 1880 Mhz a 1900 MHz
- N° de canales: 120 canales dúplex
- Modulación: GFSK
- Codificación de voz: 32 Kbits/s
- Potencia de transmisión: 10 mW (potencia media por canal)
- Alcance: 300 m máximo en espacio abierto
10-50 m en interiores
- Suministro de alimentación de la base: 230 /50 Hz SGW-35EU-02
- Baterías del portátil: 2 baterías recargables tipo R3 (AAA), Nimh 550mAh
- Autonomía del portátil: 100 horas en reposo
- Tiempo en conversación: 10 horas
- Tiempo de carga: 6-8 horas
- Condiciones normales de uso: +5 °C a +45 °C

ÅKERHETSANVISNINGAR	69
RENGÖRING	69
1. BESKRIVNING AV TELEFONEN	70
1.1 LUR BUTLER 3500 & 3501	70
1.2 LADDARE BUTLER 3500	71
1.3 DISPLAY	72
1.4 HANDEHET INDIKATOR (LED)	72
2. TELEFON INSTALLATION	73
2.1 ANSLUTNINGAR	73
2.2 UPPLADNINGSBARA BATTERIER	73
2.3 STÄLLA IN VÄCKARKLOCKA (ENDAST TWIN VERSION LEVERERAS MED KLOCKA I MULTILADDAREN)	74
3. ANVÄNDA TELEFONEN	74
3.1 INSTALLERA YTTERLIGARE EN HANDEHET	
3.2 AVREGISTRERA EN HANDEHET	75
3.3 REGISTRERA EN HANDEHET TILL EN ANNAN BASEHET	75
3.4 VÄLJ MENYSPRÅK	75
3.5 HANDEHET PÅ/AV	75
3.6 TA EMOT SAMTAL	75
3.7 RINGA UPP	76
3.8 INTERNA SAMTAL	76
3.9 HÖGTALARFUNKTION (ENDAST B3501)	76
3.10 VIDAREKOPPLING AV INTERNA SAMTAL	76
3.11 VISA SAMTALSTIDEN	76
3.12 SEKRETESSFUNKTION	76
3.13 RINGA UPP ETT NUMMER UR MINNET	76
4. PERSONLIGA INSTÄLLNINGAR	77
4.1 ÄNDRA RINGSIGNALENS VOLYM	77
4.2 VÄLJ RINGMELODI	77
4.3 HÖGTALARVOLYMEN UNDER SAMTAL	77
4.4 AKTIVERING/AVAKTIVERING AV PIPLJUD	77
4.5 HANDEHETENS NAMN	78
4.6 AUTOMATISKT SVAR	78
4.7 LÅS FÖR KNAPPSATS	78
5. FELSÖKNING	79
6. WARRANTY	79
6.1 GARANTI	79
6.2 GARANTIÅTAGANDE	79
6.3 GARANTI UNDANTAG	79
7. TEKNISK INFORMATION	80

ÅKERHETSANVISNINGAR

- Använd endast den nätsladd som medföljer apparaten. Använd inte någon annan laddare, eftersom det kan skada battericellerna.
- Använd bara uppladdningsbara batterier av samma märke. Använd aldrig vanliga, ej uppladdningsbara, batterier. Sätt i de uppladdningsbara batterierna så att de ansluter till rätt poler (indikeras i handenhetens batterifack).
- Rör inte vid laddaren och kontakterna med skarpa föremål eller metallföremål.
- Vissa läkarvårdsapparater kan fungera sämre på grund av denna apparat.
- Handenheten kan orsaka obehagliga surrande ljud i hörapparater.
- Placera inte basenheten i fuktiga utrymmen eller på kortare avstånd än 1,5 m från en vattenkran.
- Använd inte telefonen i miljöer där det finns explosionsrisker.
- Källsortera batterierna och underhåll telefonen på ett miljövänligt sätt.
- Eftersom inte denna telefon kan användas vid strömvabrott, bör du använda en telefon som är oberoende av elström för nödsamtal, t ex en mobiltelefon.
- Telefonen använder uppladdbara batterier. Batterierna måste bortskaffas på ett miljövänligt sätt enligt de speciella bestämmelser som gäller i landet.



RENGÖRING

Rengör telefonen med en lätt fuktad trasa eller med en antistatisk rengöringsservett. Använd aldrig rengöringsmedel eller medel med slipande egenskaper.

CE-märket bekräftar att apparaten uppfyller de grundläggande kraven i R&TTE direktivet.

1. BESKRIVNING AV TELEFONEN

1.1 LUR BUTLER 3500 & 3501

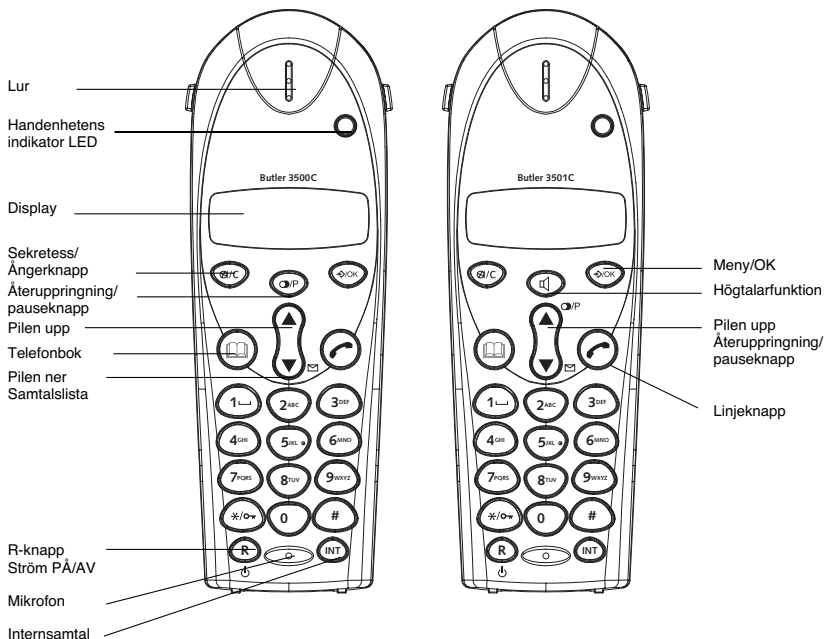

1.2 LADDARE BUTLER 3500

1.2.1 Utan alarm klocka

Laddningsindikator

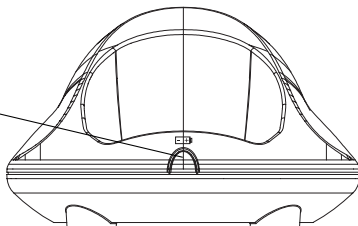

1.2.2 Med alarm klocka

Lysdiöd för Alarm PÅ

Lysdiöd för laddare

Lysdiöd för
inställt alarm

Klocka TT:MM

Lysdiöder för AM/
PM-angivelse

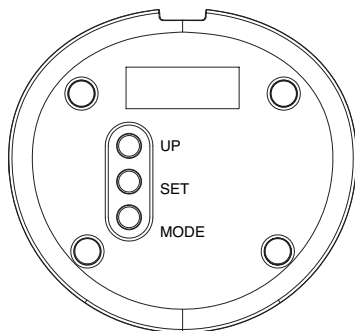
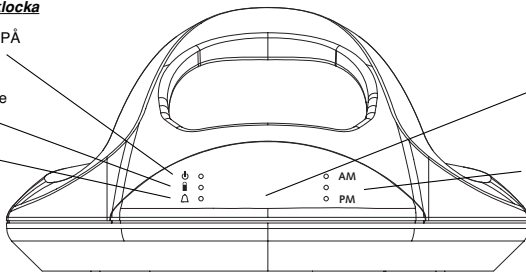

Tangent för att
stänga av alarm

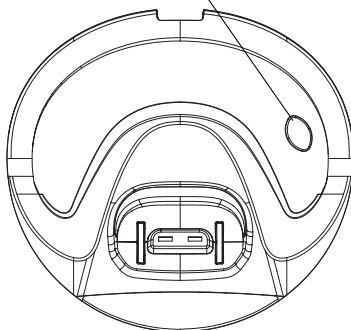

1.3 DISPLAY

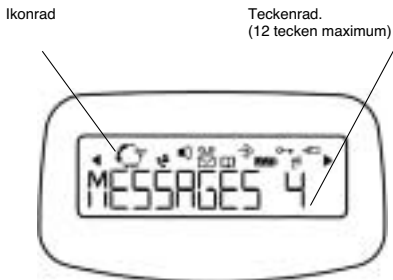

Varje utförd handling har en motsvarande ikon

Icon:	Meaning:
	Du är ute på linjen
EXT	Du kommunicerar externt
INT	Du kommunicerar internt
	Nya nummer i samtalslistan
	Anger samtal som tagits emot
	Anger samtal som tagits emot
	Högtalarfunktionen är aktiverad (endast B3501)
	Telefonboken är öppen.
	Du är inne i menyen.
	batterindikator (uppladdningsbara batterier)
	1 segment: batteriet är svagt, 2 segment: batteriet är medelladdat, 3 segment: batteriet är fulladdat
	Antennen visar täckningsgraden.
	Antennen blinkar om handenhetsen inte är registrerad på basenhetsheten
	Knappsats på telefonlur låst
◀ eller ▶	Indikerar att det visade numret är längre än vad som kan visas i displayrutan (12 siffror)
▲ eller ▼	Hållet som det går att bläddra på i menyen

1.3.1 Standbydisplay

I standbyläge visar displayen handenhetsens namn och handenhetsens nummer:

B350x HS1

1.4 HANDEHET INDIKATOR (LED)

Handenhetsens LED har följande funktion:

- PÅ när externlinjen är upptagen
- AV när alla handenheter är i standby läge
- Blinkar på alla handenheter när det är inkommande samtal

2. TELEFON INSTALLATION

2.1 ANSLUTNINGAR

LADDARE Butler 350x

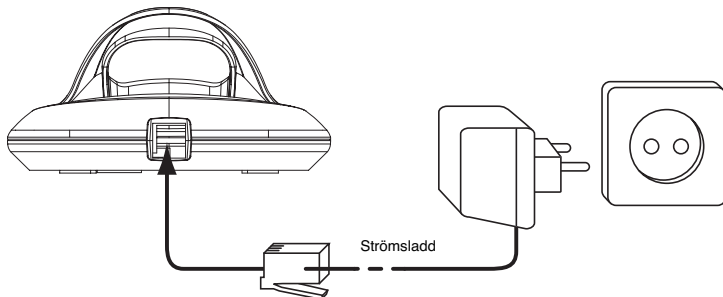

2.2 UPPLADDNINGSBARA BATTERIER

Innan du använder din Butler 350x första gången, måste du först ladda batterierna i 6-8 timmar. Telefonen fungerar inte ordentligt förrän dessa är ordentligt laddade.

Byta eller sätta i nya batterier:

1. För locket mot undersidan och lyft därefter upp det.
2. Sätt i batterierna **enligt markeringarna för polerna (+ och -)**.
3. Sätt tillbaka locket.

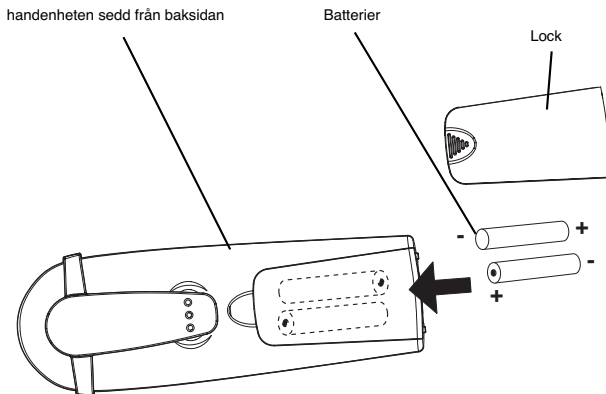

OBS! Batteriernas maximala funktionstid är ca 100 timmar och den maximala samtalstiden är 10 timmar! Med tiden kommer batterierna att försvagas och laddas ur snabbare. Slutligen kommer de att behöva bytas ut. Man kan köpa nya batterier i välsorterade affärer (2 batterier av typen AAA NIMH)!

2.3 STÄLLA IN VÄCKARKLOCKA (ENDAST TWIN VERSION LEVERERAS MED KLOCKA I MULTILADDAREN)

Beroende på vilken modell Du köpt, så kan multiladdaren vara försedd med en inbyggd klocka. Det finns 3 tangenter på laddarens undersida som du använder för att ställa in tid och alarm:

2.3.1 Ställa in tiden

1. Tryck på tangenten MODE (LÅGE) en gång. Timmarna börjar blinka.
2. Tryck på tangenten UP (UPP) några gånger tills korrekt timma visas (1-12)
3. Tryck på tangenten SET (STÄLL IN) för att bekräfta timmarna och ställa in minuterna
4. Tryck på tangenten UP (UPP) några gånger tills korrekt minuter visas
5. Tryck på tangenten SET (STÄLL IN) igen för att bekräfta minuterna
6. Tryck på tangenten UP (UPP) för att välja AM (timmarna mellan midnatt och klockan 12 på dagen) eller PM (timmarna mellan klockan 12 på dagen och midnatt)
7. Bekräfta genom att trycka på SET-tangenten
8. Visa klockan genom att trycka på MODE-tangenten två gånger

2.3.1 Ställa in alarmer

1. Tryck på MODE-tangenten två gånger. Timmarna blinkar och lysdioden för att ställa in larmet \triangle tänds.
2. Tryck på UP-tangenten några gånger tills korrekt timma ställs in (1-12)
3. Tryck på SET-tangenten för att bekräfta timmarna och ställa in minuterna
4. Tryck på UP-tangenten några gånger tills korrekt minuter visas
5. Tryck på SET-tangenten igen för att bekräfta minuterna
6. Tryck på UP-tangenten för att välja AM (timmarna mellan midnatt och klockan 12 på dagen) eller PM (timmarna mellan klockan 12 på dagen och midnatt)
7. Bekräfta genom att trycka på SET-tangenten
8. Sätt PÅ eller stäng AV alarmer genom att trycka på UP-tangenten:
 - PÅ: Lysdiod för ALARM På \downarrow börjar blinka
 - AV: Lysdioden för Alarm På \downarrow tänds inte
9. Tryck på MODE-tangenten för att bekräfta och gå tillbaka till standby

2.3.3 Stäng AV alarmsignalen

När alarmer sätts på ljuder signalen i 60 sekunder om du inte trycker på tangenten för att stänga av alarmer \boxtimes .

3. ANVÄNDA TELEFONEN

3.1 INSTALLERA YTTERLIGARE EN HANDEHET

DECT GAP funktionen garanterar endast att grundläggande samtalsfunktioner kommer att fungera mellan olika märken/typer. Det finns en möjlighet att vissa tjänster ex. Nr.presentation skall fungera korrekt.

Register to a Topcom Butler 25xx, 26xx, 27xx, 35xx base.

DU BEHÖVER ENDAST REGISTRERA EN ANDRA HANDEHET I FALL DIN ANDRA HANDEHET INTE KOPPLAR TILL BASSTATIONEN LÄNGRE ELLER OM DU HAR KÖPT EN NY HANDEHET.

Man kan ansluta nya handenheter till basenheten, förutsatt att dessa handenheter stöder DECT GAP-protokollet.

1. Tryck och håll nere söknappen \rightarrow på basenheten under 6 sekunder.
2. Basenheten avger därefter ett pipljud. Basenheten är nu redo för registrering av en ny handenhet. Du har 90 sekunder på dig efter det att du har tryckt på knappen för att registrera en ny handenhet.

För att registrera en handenhet, måste basenheten först ställas in ett speciellt registreringsläge:

När basenheten är inställd i registreringsläge, gör man på följande sätt med den nya handenheten:

- Gå till menyn genom att trycka på ↵/OK.
- Välj 'REGISTR_' (REGISTER) med hjälp av pilarna ▲ och ▼.
- Tryck OK.
- Välj 'REGISTR_BAS' (REG BASE) med hjälp av upp- ▲ och ner- ▼ tangenterna
- Mata in ett basenhetsnummer (från 1 till 4). De blinkande numren är redan upptagna av andra DECT basenheter.
- Mata in basenhetens PIN-kod (0000 är förinställt).
- Tryck OK. Handenheten börjar leta efter DECT basenheten.
- Om handenheten har lokaliserat basenheten, visas basenhetens identifikationsnummer. Bekräfta basenhetens registrering genom att trycka på OK eller avbryt genom att trycka på [X].
- Om handenheten inte kan lokalisera basenheten, återgår den till standbyläge efter några sekunder. Försök igen genom att ändra basenhetsnumret och kontrollera att du inte befinner dig i en miljö med störningar. Flytta dig närmare basenheten.

3.2 AVREGISTRERA EN HANDEHET

Man kan avregistrera en handenhet från en basenhet för att en annan handenhet ska kunna registreras

- Gå till menyn genom att trycka på ↵/OK.
- välj 'SYSTEM' (SETUP) med hjälp av pilarna ▲ och ▼.
- Tryck OK.
- VÄLJ 'RADER/SLT HS' (DEL HS) med hjälp av pilarna ▲ OCH ▼.
- Tryck OK.
- Mata in den fyrsiffriga PIN-koden för basenheten.
- Tryck OK.
- Välj handenheten som ska tas bort.
- Tryck OK för att bekräfta.

3.3 REGISTRERA EN HANDEHET TILL EN ANNAN BASENHET

Så här gör man om man vill använda en Butler 3500/3501 handenhet med en basenhet av en annan modell. Basenheten måste vara GAP-kompatibel.

- För att ställa basenheten i registreringsläge, se i basenhetens bruksanvisning.
- Följ steg 3 till 10 i paragraf 3.1 installera ytterligare en handenhet.

3.4 VÄLJ MENYSPRÅK

- Gå till menyn genom att trycka på ↵/OK.
- Välj 'HAND-FUNK' (HANDSET) med hjälp av pilarna ▲ och ▼.
- Tryck OK.
- Välj 'LAND' (LANGUAGE) med hjälp av pilarna ▲ och ▼.
- Tryck OK.
- Välj önskat språk med hjälp av pilarna ▲ och ▼.
- Tryck OK för att bekräfta.

3.5 HANDEHET PÅ/AV

- Handenheten PÅ: Tryck på ⏻-tangenten på telefonluren. Handenheten kommer att söka basenheten.
- Handenheten AV: Tryck ⏻ i 2 sek. Displayen släcks.

3.6 TA EMOT SAMTAL

När handenheten ringer, tryck  för att svara. Samtalet kopplas fram. Om handenheten är placerad på basenheten när telefonen ringer, behöver du bara lyfta handenheten för att svara (om autosvar är inställt på PÅ: se 4.6 AUTOMATISKT SVAR).

Om du trycker  när telefonen ringer, kan du ta emot samtalet och automatiskt skifta till högtalarfunktion (endast B3501).

3.7 RINGA UPP

Normal:

1. Tryck .
2. Knappa in önskat telefonnummer.

Uppringning av helt nummer:

1. Knappa in önskat telefonnummer.
2. Tryck .

För att ändra det inknappade numret använder man /C knappen för att radera siffrorna.

3.8 INTERNA SAMTAL

1. Tryck INT.
2. Mata in Numret på interna handenheten (1 to 2).

3.9 HÖGTALARFUNKTION (ENDAST B3501)

Med hjälp av denna funktion kan man samtala utan att lyfta upp handenheten.

För att aktivera eller avaktivera högtalarfunktionen, trycker man på knappen  under samtalet.

För att justera volymen, se kapitlet "Personliga inställningar"- justera högtalarvolymen.

3.10 VIDAREKOPPLING AV INTERNA SAMTAL

Om du vill koppla vidare ett externt samtal till en annan handenhets:

1. Tryck INT under ett samtal.
2. Välj numret på den andra handenhets. Samtalet sätts under tiden på vänt.
3. När den andra handenhets svarar, tryck  för att föra över samtalet.

Om den andra handenhets inte svarar, tryck INT igen för att få tillbaka samtalet.

3.11 VISA SAMTALSTIDEN

Samtalstiden visas efter 15 sekunder, i minuter - sekunder,; "00-20".

I slutet av samtalet, visas den totala samtalstiden i 5 sekunder.

3.12 SEKRETESSFUNKTION





Man kan stänga av mikrofonen under ett samtal.

Tryck  under samtalets gång. Mikrofonen stängs av och du kan tala fritt utan att höras av den som är i andra änden. 'MUTE' visas.

Tryck  igen för att återgå till telefonsamtalet.

3.13 RINGA UPP ETT NUMMER UR MINNET

Din telefon har en lista på de 5 sist uppringda samtal (med 32 siffror) som du gjort, i ett minne. Numret eller namnet på den du ringt upp visas i displayen. Namnet visas om det är lagrat i telefonboken. Så här kommer du till återuppringningslistan:

1. Tryck .
2. Bläddra genom samtalerna med pilarna upp  och ner .
3. För att ringa upp någon ur listan, trycker man helt enkelt på knappen  när önskat nummer eller namn visas i displayen.

OBS! När namnet visas kan man växla mellan namn och nummer genom att trycka på OK-knappen!

4. PERSONLIGA INSTÄLLNINGAR

**OBS! Varje ändring bekräftas med ett dubbelt eller enkelt långt pip ljud. Dubbelt pip ljud bekräftar att den gjorda ändringen trätt i kraft.
Ett långt pip ljud betyder att ändringen ännu inte trätt i kraft.**

4.1 ÄNDRA RINGSIGNALENS VOLYM

4.1.1 Telefonlurens ringsignalsvolym externa/interna samtal

Telefonlurens ringsignalsvolym för interna eller externa samtal kan ställas in separat:

1. Gå till menyn genom att trycka på ↵/OK.
2. Välj 'HAND-FUNK' (HANDSET) med hjälp av pilarna ▲ och ▼.
3. Tryck OK.
4. Välj INT RING VOL eller EXT RING VOL med hjälp av pilarna ▲ och ▼
5. Tryck OK.
6. Välj önskad volym ('OFF' eller 1 till 3).
7. Tryck OK för att bekräfta eller ↵ för att återgå till föregående meny.

4.2 VÄLJ RINGMELODI

Handenheten kan ha olika ringsignaler för internt och externt inkommande samtal.

4.2.1 Handenhetsens melodi vid externa samtal

1. Gå till menyn genom att trycka på ↵/OK.
2. Välj 'HAND-FUNK' (HANDSET) med hjälp av pilarna ▲ och ▼.
3. Tryck OK.
4. Välj 'EXT RING-TYP' (EXT MEL) med hjälp av pilarna ▲ och ▼.
5. Tryck Välj önskad melodi (1 till 3).
7. Tryck OK för att bekräfta eller ↵ för att återgå till föregående meny.

4.2.2 Handenhetsens melodi vid interna samtal

1. Gå till menyn genom att trycka på ↵/OK.
2. Välj 'HAND-FUNK' (HANDSET) med hjälp av pilarna ▲ och ▼.
3. Tryck OK.
4. Välj 'INT RING TYP' (INT MEL) med hjälp av pilarna ▲ och ▼.
5. Tryck OK.
6. Välj önskad melodi (1 till 3).
7. Tryck OK för att bekräfta eller ↵ för att återgå till föregående meny.

4.3 HÖGTALARVOLYMEN UNDER SAMTAL

Under ett samtal, trycker man på pilarna ▲ eller ▼ för att ändra volymen.

OBS! Högtalarfunktionens volym på Butler 3501 justeras också tillsammans med mottagarvolymen i handenheten enligt ovanstående beskrivning!

4.4 AKTIVERING/AVAKTIVERING AV PIPLJUD

Handenheten kan ge ifrån sig pip ljud varje gång man trycker på en knapp, när batterinivån är låg och när handenheten är utanför den maximalt angivna räckvidden.

4.4.1 Pip ljud vid knapptryckning pÅ/AV

1. Gå till menyn genom att trycka på ↵/OK.
2. Välj 'HAND-FUNK' (HANDSET) med hjälp av pilarna ▲ och ▼.
3. Tryck OK.
4. Välj 'SIGNALER' (BEEP) med hjälp av pilarna ▲ och ▼.

5. Tryck OK.
6. Välj 'KNAPP/TAST' (KEYTONE) med hjälp av pilarna ▲ och ▼.
7. Tryck OK.
8. Välj 'ON' för att aktivera 'OFF' för att avaktivera.
9. Tryck OK för att bekräfta.

4.4.2 Låg batterinivå

Gör som ovan, men välj, vid punkt 6, 'BATTERI' (LOW BATT) istället för 'KNAPP/TAST' (KEYTONE).

4.4.3 Handenhet utanför den maximalt angivna räckvidden

Gör som ovan, men välj, vid punkt 6 'RK_VIDD TON' (OUTRANGE) istället för 'KNAPP/TAST' (KEYTONE).

4.5 HANDEHETENS NAMN

Med denna funktion kan man göra personliga inställningar på varje handenhet.

1. Gå till menyn genom att trycka på ⇨/OK.
2. Välj 'HAND-FUNK' (HANDSET) med hjälp av pilarna ▲ och ▼.
3. Tryck OK.
4. Välj 'NAMN/NAVN' (NAME) med hjälp av pilarna ▲ och ▼.
5. Tryck OK.
6. Mata in namnet.
7. Tryck OK för att bekräfta.

Vid inmatning av namnet, tryck Ⓢ/C för att radera ett tecken och tryck och håll nere ⇨ för att gå ur menyn utan att ändringarna träder i kraft.

4.6 AUTOMATISKT SVAR

När det ringer utifrån och handenheten är placerad på basenheten, svarar telefonen automatiskt. Detta är en förinställd funktion som kan kopplas AV:

1. Gå till menyn genom att trycka på ⇨/OK.
2. Välj 'HAND-FUNK' (HANDSET) med hjälp av pilarna ▲ och ▼.
3. Tryck OK.
4. Välj 'AUTOSVAR' (AUTO ANS) med hjälp av pilarna ▲ och ▼.
5. Välj 'ON' (för automatiskt svar) eller 'OFF'.
6. Tryck OK.

WARNING! När man återgår till ursprungliga inställningar, raderas all information i telefonboken och samtalslistan. PIN-koden kommer också att återställas till 0000 .

4.7 LÅS FÖR KNAPPSATS

Knappsatsen kan låsas så att det inte går att ändra några inställningar eller slå något telefonnummer. ☞-ikonen visas på skärmen när knappsatsen är låst.

4.7.1 Låsa knappsatsen genom menyn

1. Gå in i menyn genom att trycka på ⇨/OK
2. Välj 'HAND-FUNK' (HANDSET) med hjälp av upp- ▲ och ner- ▼ tangenterna
3. Tryck på OK
4. Välj 'KN_TAST OFF' (KEY LOCK) med hjälp av upp- ▲ och ner- ▼ tangenterna
5. Lås knappsatsen genom att trycka på OK

4.7.2 Lås knappsatsen med hjälp av *-tangenten (snabbås)

Tryck på och håll ner ""-tangenten i 3 sekunder. Nu låses knappsatsen.

4.7.3 Lås upp knappsatsen

1. Tryck på vilken tangent som helst
2. 'TRYCK/TRYKK *' (PRESS *) visas på skärmen
3. Lås upp knappsatsen genom att trycka på ""-tangenten inom 3 sekunder

5. FELSÖKNING

TYP AV FEL	Möjlig orsak	Åtgärd
Ingen display	Batterierna är urladdade	Kontrollera hur batterierna är isatta.
		Ladda batterierna
	Handenheten AV	Ändra handenheten till PÅ
Telefonen reagerar inte när man trycker på knapparna	Manipulationsfel	Ta bort batterierna och sätt tillbaka dem igen

6. WARRANTY

6.1 GARANTI

Topcoms produkter har en garantilängd på 24 månader. Garantilängden startar vid inköpstillfället. Garantin för batterier är begränsad till 6 månader efter köpet. Förbrukningsvaror och defekter som orsakar en obetydlig påverkan på utrustningens funktion eller värde täcks inte av garantin.

Rätten till garanti måste bevisas med uppvisande av inköpskvittot i original, där inköpsdatum och produktmodell framgår.

6.2 GARANTIÅTAGANDE

En apparat med fel måste återlämnas till ett servicecenter för Topcom, inklusive ett giltigt inköpskvitto.

Om ett fel uppstår på apparaten under garantiperioden, reparerar Topcom eller dess officiellt förordnade servicecenter alla defekter orsakade av material- eller tillverkningsfel utan kostnad.

Topcom bestämmer själv om företagets garantiförpliktelser ska uppfyllas genom reparation eller utbyte av den felaktiga apparaten eller delar av den felaktiga apparaten. Vid utbyte kan de hända att färg och modell skiljer sig från den ursprungligen köpta apparaten.

Det ursprungliga inköpsdatumet ska fastställa starten på garantiperioden. Garantiperioden förlängs inte om apparaten byts ut eller repareras av Topcom eller dess förordnade servicecenter.

6.3 GARANTI UNDANTAG

Skador eller defekter som är orsakade av felaktig skötsel eller hantering och skador som resulterar från användning av delar som inte är original eller tillbehör som inte Topcom har rekommenderat täcks inte av garantin.

Topcoms sladdlösa telefoner är endast konstruerade att användas med uppladdningsbara batterier. Skador som orsakas av användning av ej uppladdningsbara batterier täcks inte av garantin.

Garantin täcker inte skador orsakade av yttre faktorer som åska, våtskor och värme, inte heller skador orsakade under transport.

Garantin gäller inte om serienumret på enheten har ändrats, tagits bort eller gjorts oläsligt.

Alla garantianspråk blir ogiltiga om apparaten har reparerats, ändrats eller modifierats av köparen eller av obehöriga servicecenter som ej är officiellt förordnade av Topcom.

7. TEKNISK INFORMATION

- Standard: DECT (Digital Enhanced Cordless Telecommunications)
GAP (Generic Access Profile)
- Frekvens: 1880 MHz till 1900 MHz
- Antal kanaler: 120 duplexkanaler
- Modulering: GFSK
- Röstkodning: 32 kbit/sek
- Emissionsförmåga: 10 mW (medel per kanal)
- Räckvidd: max 300 m utomhus /10-50 m inomhus
- Basenhetens strömförsörjning: 230 V / 50 Hz för basenheten: SGW-35EU-02
- Handenhets batterier: 2 interna batterierna AAA, NiMh 550mAh
- Handenhets arbetstid: 100 timmar i standbyläge
- Taltid: 10 timmar
- Laddningstid: 6-8 timmar
- Normaltemperatur: +5 °C till +45 °C
- Uppringningssätt: Puls/ton
- Normal conditions of use: +5 °C to +45 °C

SIKKERHEDSANVISNINGER	82
RENGØRING	82
1. BESKRIVELSE AF TELEFONEN	83
1.1 HÅNDSÆT BUTLER 3500 & 3501	83
1.2 OPLADER BUTLER 3500	84
1.3 DISPLAY	85
1.4 HÅNDSÆTTETS INDIKATOR (LED)	85
2. INSTALLATION AF TELEFONEN	86
2.1 TILSLUTNINGER	86
2.2 GENOPLADELIGE BATTERIER	86
2.3 INDSTILLING AF VÆKKEURET (KUN TWIN-VERSION MED UR I MULTI-LADEREN)	87
3. BRUG AF TELEFONEN	87
3.1 ETABLERING AF ET HÅNDSÆT MERE	87
3.2 SÅDAN FJERNES ET HÅNDSÆT	88
3.3 SÅDAN OPRETTES ET HÅNDSÆT PÅ EN ANDEN BASE	88
3.4 SÅDAN VÆLGES MENUENS SPROG	88
3.5 HÅNDSÆT ON/OFF	88
3.6 MODTAGE ET KALD	88
3.7 FORETAGE ET EKSTERNT KALD	88
3.8 FORETAGE ET INTERNT KALD	89
3.9 HÅNDFRI ANVENDELSE (KUN BUTLER 3501)	89
3.10 OMSTILLING AF INTERNT OPKALD	89
3.11 DISPLAY MED OPKALDETS VARIGHED	89
3.12 MIKROFON AFBRYDER	89
3.13 GENOPKALDS HUKOMMELSE	89
4. PERSONALISERING	90
4.1 JUSTERING AF RINGETONENS LYDSTYRKE	90
4.2 SÅDAN VÆLGES RINGEMELODIEN	90
4.3 HØJTALERENS LYDSTYRKE I LØBET AF ET OPKALD	90
4.4 AKTIVERING / DEAKTIVERING AF BIPPELYDE	90
4.5 NAVNGIVNING AF HÅNDSÆT	91
4.6 AUTOMATISK SVAR	91
4.7 TASTATURLÅS	91
5. FEJLFINDING	92
6. TOPCOM REKLAMATIONSRET	92
6.1 REKLAMATIONSRET	92
6.2 HÅNDTERING AF FEJLBEHÆFTEDE ENHEDER	92
6.3 REKLAMATIONSRETUNDTAGELSER	92
7. TEKNISKE SPECIFIKATIONER	93

SIKKERHEDSANVISNINGER

- Brug kun den adapter, som følger med. Brug ingen andre opladere, da batteriernes celler ellers kan beskadiges.
- Indsæt kun genopladelige batterier af samme type. Ikke-genopladelige batterier må ikke bruges under nogen omstændigheder. Genopladelige batterier skal sættes i med korrekt polaritet (henvisningsskilt er placeret i den mobile dels batterifag).
- Rør ikke ved lade- eller stikkontakterne med spidse eller metalliske genstande.
- Funktionen af medicinske apparater kan påvirkes.
- Den mobile del kan forårsage en ubehagelig summelyd i høreapparater.
- Basisstationen må ikke opstilles i fugtige lokaler og ikke mindre end 1,5 m fra vandhaner o.lign. Den mobile del må ikke komme i kontakt med vand.
- Telefonen må ikke anvendes i områder med eksplosionsfare.
- Batterier og telefonen skal bortskaffes på miljøvenlig måde.
- Da der ikke kan ringes fra dette apparat i tilfælde af strømsvigt, bør De i nødstilfælde bruge en telefon, som er uafhængig af elnettet, f.eks. en mobiltelefon.
- Denne telefon bruger genopladelige batterier. Man skal bortskaffe batterierne på en miljøvenlig måde i henhold til det specifikke lands regler.



RENGØRING

Tør telefonen af med en let fugtig klud eller en antistatisk klud. Brug aldrig rengøringsmidler eller stærke opløsningsmidler.

CE-mærkningen bekræfter, at produktet er i overensstemmelse med kravene i Rådets teleterminaldirektiv.

1. BESKRIVELSE AF TELEFONEN

1.1 HÅNDSÆT BUTLER 3500 & 3501

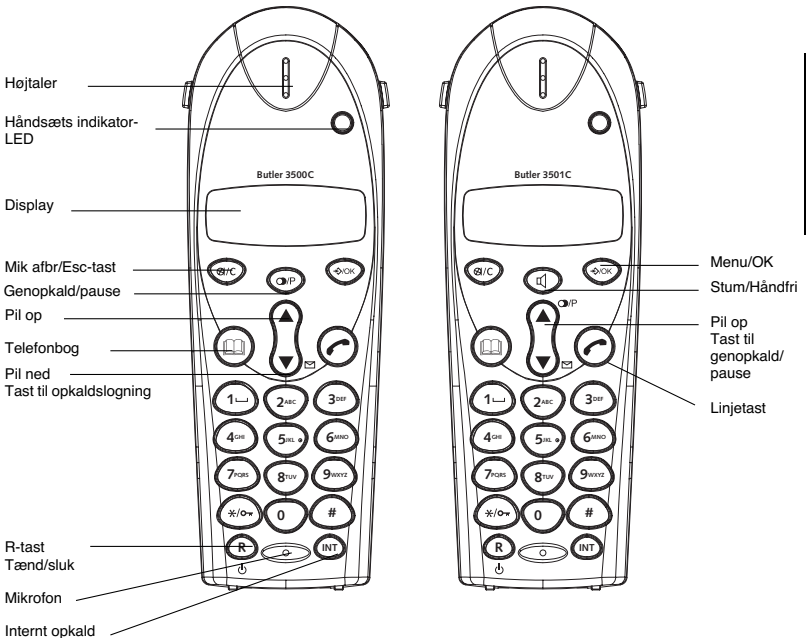

1.2 OPLADER BUTLER 3500

1.2.1 Uden alarm

Opladerindikator

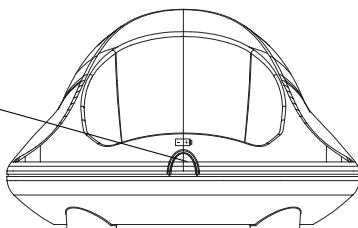

1.2.2 Med alarm

LED for alarm TIL

LED for oplader

LED for indstilling af alarm

Ur TT:MM

LED'er for formiddag/ eftermiddag

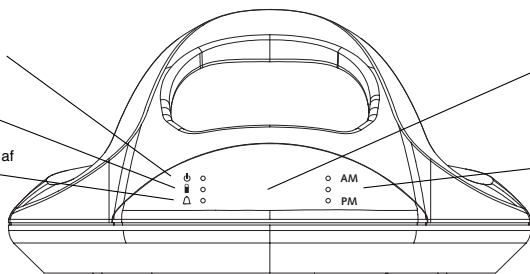

Tast for alarm fra

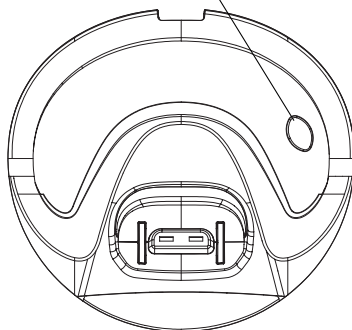
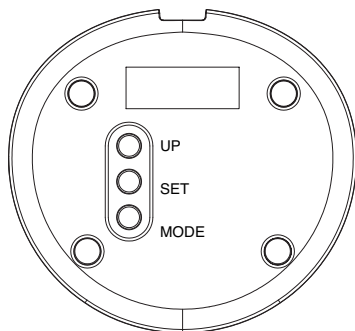

1.3 DISPLAY

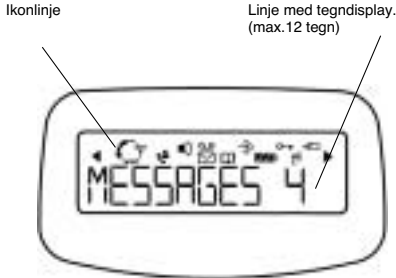

Der hører et ikon til hver funktion.

Ikon:	Betydning:
	De er online.
	De er i ekstern kommunikation.
	De er i intern kommunikation.
	Nye numre i opkaldslisten.
	Angiver besvarede opkald
	Angiver ubesvarede opkald
	Håndfri tilstand er aktiveret (kun på Butler 3501)
	De åbner adressebogen.
	De er i menuen.
	Niveauindikator for det genopladelige batteri 1 segment: svagt, 2 segmenter: medium, 3 segmenter: fuld Segmenterne veksler, mens batteriet oplader.
	Antennen viser modtagelsens kvalitet. Antennen blinker, når håndsettet ikke er tilmeldt basen.
	Håndsettets tastatur låst
eller	Viser at nummeret i displayet er længere end (12 cifre).
eller	Den retning, det er muligt at gå videre til i menuen.

1.3.1 Standby-display

I standbytilstand viser displayet håndsettets navn og nummer:

C350x HS1

1.4 HÅNDSÆTTETS INDIKATOR (LED)

Håndsettets LED har følgende funktion:

- ON når den eksterne linje er optaget.
- OFF når alle håndsett er i standbytilstand.
- Blinker på alle håndsett, når der er et indgående opkald.

2. INSTALLATION AF TELEFONEN

2.1 TILSLUTNINGER

Bunden set nedefra, oplader Butler 350x

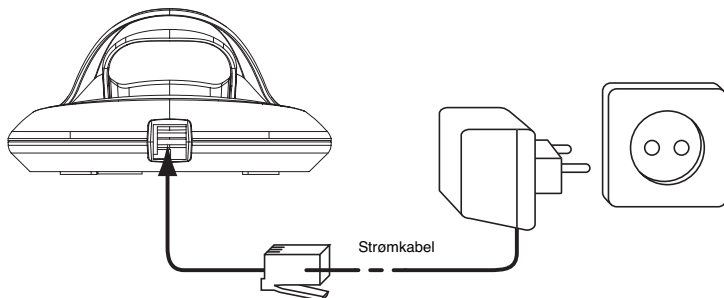

2.2 GENOPLADELIGE BATTERIER

Før Butler 350x tages i brug første gang, skal der først sørges for, at batterierne er blevet opladet i 6-8 timer. Telefonen fungerer ikke optimalt, hvis den ikke er ordentligt opladet.

For at udskifte eller indsætte et genopladeligt batteri:

1. Lad dækslet glide ned mod bunden og løft det dernæst opad.
2. Indsæt batterierne, så **polariteten (+ og -) passer**, som den skal.
3. Sæt batteridækslet tilbage på plads.

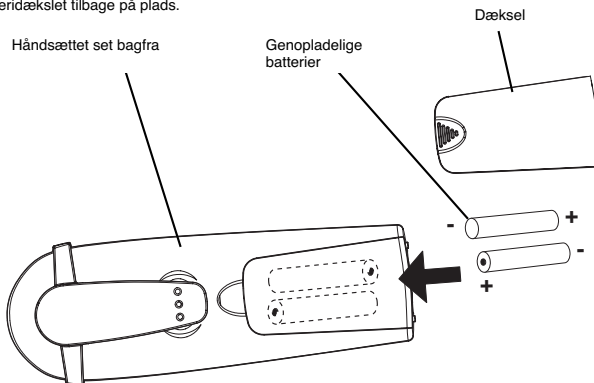

Bemærk: Batterierne fungerer maksimalt i ca. 100 timer, og den maksimale tale tid er 10 timer! Efterhånden som tiden går, tømmes batterierne hurtigere. Batterierne skal så udskiftes. Der kan købes nye batterier fra enhver butik med ting til gør-det-selv-folk (2 stk. genopladelige batterier, type AAA NiMH)! Det er yderst vigtigt at benytte NiMH batterier, da basestationen kun kan lade denne type.

2.3 INDSTILLING AF VÆKKEURET (KUN TWIN-VERSION MED UR I MULTI-LADEREN)

Afhængigt af den købte model, kan det andet håndsets multi-lader have indbygget ur med alarm. På opladerens bund findes der tre taster til indstilling af tiden og alarmen:

2.3.1 Indstilling af tid

1. Tryk en gang på tasten MODE. Timerne blinker.
2. Tryk nogle gange på UP-tasten, indtil den korrekte time vises (1-12)
3. Tryk på tasten SET for at bekræfte timerne og indstille minutterne.
4. Tryk nogle gange på UP-tasten, indtil de korrekte minutter vises.
5. Tryk på tasten SET igen for at bekræfte minutterne.
6. Tryk på UP-tasten for at vælge AM (timerne mellem midnat og middag) eller PM (timerne mellem middag og midnat)
7. Tryk på tasten SET for at bekræfte.
8. Tryk to gange på tasten MODE for at få vist uret

2.3.2 Indstilling af alarmen

1. Tryk to gange på tasten MODE. Timerne blinker, og LED'en for indstilling af alarm Δ tændes.
2. Tryk nogle gange på tasten UP, indtil den korrekte time er indstillet (1-12)
3. Tryk på tasten SET for at bekræfte timen og indstille minutterne
4. Tryk nogle gange på tasten UP, indtil de korrekte minutter vises
5. Tryk på tasten SET igen for at bekræfte minutterne
6. Tryk på UP-tasten for at vælge AM (timerne mellem midnat og middag) eller PM (timerne mellem middag og midnat)
7. Tryk på tasten SET for at bekræfte
8. Tryk på tasten UP for at slå alarmen TIL/FRA:
 - TIL: LED'en for alarm til \downarrow blinker
 - FRA: LED'en for alarm til \downarrow tændes ikke
9. Tryk på tasten MODE for at bekræfte og vende tilbage til standby

2.3.3 Slå alarmsummeren FRA

Under alarmen ringer summeren i 60 sek., medmindre der trykkes på tasten for alarm fra. ☒.

3. BRUG AF TELEFONEN

3.1 ETABLERING AF ET HÅNDSÆT MERE

Register to a Topcom Butler 25xx, 26xx, 27xx, 35xx base.

DECT GAP standarden garanterer kun at de mest basale samtale funktioner fungerer korrekt imellem forskellige mærker/modeller. Derfor kan det hænde at visse services (f.eks. vis-nummer) ikke virker korrekt.

!!! DU BEHØVER KUN AT REGISTRERE/TILMELDE ET EKSTRA HÅNDSÆT I TILFÆLDE AF DIT HÅNDSÆT IKKE LÆNGERE HAR KONTAKT TIL BASEN ELLER HVIS DU HAR KØBT YDERLIGERE HÅNDSÆT TIL DIT SYSTEM !!!

Det er muligt at knytte nye håndsat til basen, hvis disse håndsat understøtter protokollen DECT GAP.

1. Tryk og hold på pagertasten *# på basen i 6 sekunder.
2. Basen udsender så en bipetone. Basen er nu klar til at registrere et nyt håndsat. De har 90 sekunder, efter der er trykket på knappen, til at registrere et nyt håndsat

For at registrere et håndsæt, skal basen sættes i en speciel registreringstilstand:

1. Åbn menuen ved at trykke på /OK.
2. Vælg 'REGISTR_' (REGISTER) med tasterne og .
3. Tryk på OK.
4. Vælg 'REGISTR_BAS' (REG BASE) ved hjælp af tasterne og .
5. Indtast et basenummer (fra 1 til 4). De numre, der blinker, anvendes allerede af andre DECT-baser.
6. Indtast basens PIN-kode (0000 som standard).
7. Tryk på OK. Håndsættet vil begynde at søge efter DECT-basen.
8. Hvis håndsættet har fundet basen, vil det vise basens identifikationsnummer, bekræft nu basens registrering ved at trykke på OK eller stop ved at trykke på .
9. Hvis håndsættet ikke finder basen, vender det tilbage til standbytilstand i løbet af nogle få sekunder. Prøv en gang til ved at ændre basens nummer og kontrollere, at De ikke befinder dem på et sted, hvor der er interferens. Sørg for at komme nærmere basen.

3.2 SÅDAN FJERNES ET HÅNDSÆT

Man kan fjerne et håndsæt fra basen for at give plads til at et andet håndsæt kan blive registreret.

1. Åbn menuen ved at trykke på /OK.
2. Vælg 'SYSTEM' (SETUP) med tasterne og .
3. Tryk på OK.
4. Vælg 'RADER/SLT HS' (DEL HS) med tasterne og .
5. Tryk på OK.
6. Indtast basens 4-cifrede PIN-kode
7. Tryk på OK.
8. Vælg det håndsæt, der skal fjernes.
9. Tryk på OK for at bekræfte.

3.3 SÅDAN OPRETTES ET HÅNDSÆT PÅ EN ANDEN BASE

Ønsker De at bruge et Butler 350x håndsæt med en base, der er en anden model, skal basen være kompatibel med GAP.

1. For at sætte basen i registreringstilstand, konsulter basens brugsvejledning.
2. Gennemfør processerne 3 til 9 fra paragraffen 3.1

3.4 SÅDAN VÆLGES MENUENS SPROG

1. Åbn menuen ved at trykke på /OK.
2. Vælg 'HAND-FUNK' (HANDSET) med tasterne og .
3. Tryk på OK.
4. Vælg 'LAND' (LANGUAGE) med tasterne og .
5. Tryk på OK.
6. Vælg det ønskede sprog ved hjælp af tasterne og .
7. Tryk på OK for at bekræfte.

3.5 HÅNDSÆT ON/OFF

- Tænd for håndset: Tryk på tasten på håndsættet. Håndsættet vil nu søge efter basen.
- Sluk for håndsæt: Tryk i 2s. Displayet vil slukke.

3.6 MODTAGE ET KALD

Når håndsættet ringer, trykkes for at svare. Man er nu i forbindelse med den der ringer. Hvis håndsættet befinder sig i basen når telefonen ringer, er man nødt til at tage håndsættet op for at svare på det indkommende kald. (Hvis autosvar er sat til ON : Se 4.6 Automatisk svar).

Hvis man trykker på når telefonen ringer, tager man imod kaldet og skifter automatisk til håndfri operation (kun Butler 3501).

3.7 FORETAGE ET EKSTERNT KALD

1. Tryk på .
2. Tast telefonnummeret.

Hurtig måde :

1. Tast telefonnummeret.
2. Tryk på .

Et fejlintastet nummer kan rettes ved at trykke på /C for at slette et enkelt tal

3.8 FORETAGET ET INTERNT KALD

1. Tryk på INT.
2. Indtast nummeret på det interne håndsæt (1 til 5).

3.9 HÅNDFRI ANVENDELSE (KUN BUTLER 3501)

Man kan tale med den der ringer op uden at tage håndsættet op.
For at aktivere håndfri anvendelse, trykkes på  under kaldet.

For lydstyrkens justering henvises der til kapitlet "Personalisering"- justering af højttalerens lydstyrke.

3.10 OMSTILLING AF INTERNT OPKALD

Når et eksternt opkald ønskes omstillet til et andet håndsæt:

1. Tryk på INT under en samtale.
2. Vælg nummeret på det interne håndsæt, det eksterne opkald sættes på hold.
3. Når det andet håndsæt løftes, tryk på  for at lægge på og omstille opkaldet.

Hvis den interne person, der kaldes, ikke løfter røret, tryk igen på INT for igen at få forbindelse med den eksterne opkalder på linjen.

3.11 DISPLAY MED OPKALDETS VARIGHED

Opkaldets varighed vises efter 15 sekunder i minutter og sekunder: "00-20".

Ved hvert opkalds afslutning ses opkaldets samlede varighed på displayet i 5 sekunder.

3.12 MIKROFON SLUKKET

Det er muligt at slukke for mikrofonen under en samtale.



Tryk på  under samtalen, så bliver mikrofonen deaktiveret, og De kan tale frit, uden at den person, der ringer op, kan høre det.

Ordet "LYD FRA" (MUTE) ses i displayet. Tryk igen på  for at komme tilbage til normal tilstand.

3.13 GENOPKALDS HUKOMMELSE

Telefonen gemmer en liste i hukommelsen med de 5 sidste opkald (med 32 cifre). De har foretaget. De samtalepartnere, der er ringet til, identificeres med vedkommendes telefonnummer eller med navn, hvis det findes i adressebogen.

For at kunne se listen med genopkald:

1. Tryk på .
2. Gennemgå opkaldene med pilene op  og ned .
3. For at ringe til den valgte samtalepartner, skal der bare trykkes på , når vedkommendes telefonnummer eller navn vises.

Bemærk: Mens navnet vises, kan der veksles mellem navn og nummer ved at trykke på OK-tasten.

4. PERSONALISERING

4.1 JUSTERING AF RINGETONENS LYDSTYRKE

4.1.1 Håndsættets ringelydstyrke for eksterne/interne opkald

Håndsættets ringelydstyrke for eksterne/interne opkald kan indstilles separat:

1. Åbn menuen ved at trykke på \rightarrow /OK.
2. Vælg 'HAND-FUNK' (HANDSET) med tasterne \blacktriangle og \blacktriangledown .
3. Tryk på OK.
4. Vælg "RING VOL" med tasterne \blacktriangle og \blacktriangledown .
5. Tryk på OK.
6. Vælg den ønskede lydstyrke OFF eller 1 til 3.
7. Tryk på OK for at bekræfte eller \square for at vende tilbage til den foregående menu.

4.2 SÅDAN VÆLGES RINGEMELODIEN

Basen og hvert håndsæt kan ringe med hver sin melodi.

Håndsættene kan ringe med en forskellig melodi - alt afhængigt af om det indgående opkald er internt eller eksternt.

4.2.1 Håndsættets melodi, eksternt opkald

1. Åbn menuen ved at trykke på \rightarrow /OK.
2. Vælg 'HAND-FUNK' (HANDSET) med tasterne \blacktriangle og \blacktriangledown .
3. Tryk på OK.
4. Vælg 'EXT RING-TYP' (EXT MEL) med tasterne \blacktriangle og \blacktriangledown .
5. Tryk på OK.
6. Vælg den ønskede melodi (1 til 3).
7. Tryk på OK for at bekræfte eller \square for at vende tilbage til den foregående menu.

4.2.2 Håndsættets melodi, internt opkald

1. Enter the menu by pressing OK.
2. Vælg 'HAND-FUNK' (HANDSET) med tasterne \blacktriangle og \blacktriangledown .
3. Tryk på OK.
4. Vælg 'INT RING TYP' (INT MEL) med tasterne \blacktriangle og \blacktriangledown .
5. Tryk på OK.
6. Vælg den ønskede melodi (1 til 3)
7. Tryk på OK for at bekræfte eller \square for at vende tilbage til den foregående menu.

4.3 HØJTALERENS LYDSTYRKE I LØBET AF ET OPKALD

Tryk under en samtale på tasterne \blacktriangle eller \blacktriangledown for at ændre lydstyrken, som den ønskes.

Bemærk: Den håndfri lydstyrke justeres ligeledes sammen med modtageren i håndsættet, som beskrevet herover (kun Butler 3501).

4.4 AKTIVERING / DEAKTIVERING AF BIPPELYDE

Håndsættene kan udsende en bippe tone, når der trykkes på en tast, når batterierne er svage, og når håndsættet er for langt fra basen.

4.4.1 Bippetone ved tastetryk on/off

1. Åbn menu ved at trykke på /OK.
2. Vælg 'HAND-FUNK' (HANDSET) med tasterne \blacktriangle og \blacktriangledown .
3. Tryk på OK.
4. Vælg 'SIGNALER' (BEEP) med tasterne \blacktriangle og \blacktriangledown .
5. Tryk på OK.
6. Vælg 'KNAPP/TAST' (KEYTONE) med tasterne \blacktriangle og \blacktriangledown .
7. Tryk på OK.
8. Vælg ON for at aktivere og OFF for at deaktivere.
9. Tryk på OK for at bekræfte.

4.4.2 Lavt batteri

Gå frem som før, men vælg ved punkt 6 'BATTERI' (LOW BATT) i stedet for 'KNAPP/TAST' (KEYTONE).

4.4.3 Håndsættet er for langt fra basen

Gå frem som før, men vælg ved punkt 6 'RK_VIDD TON' (OUTRANGE) i stedet for 'KNAPP/TAST' (KEYTONE).

4.5 NAVNGIVNING AF HÅNDSÆT

Med denne funktion kan hvert håndsæt personaliseres.

1. Åbn menuen ved at trykke på →/OK.
2. Vælg 'HAND-FUNK' (HANDSET) med tasterne ▲ og ▼.
3. Tryk på OK.
4. Vælg 'NAMN/NAVN' (NAME) med tasterne ▲ og ▼.
5. Tryk på OK.
6. Indtast navn.
7. Tryk på OK for at bekræfte det.

Mens der indtastes et navn, tryk på 'c' for at slette et tegn og tryk og hold på ☐ for at forlade menuen uden at indføre nogen ændringer.

4.6 AUTOMATISK SVAR

Når der er et indgående opkald, og håndsættet befinder sig på basen, svarer telefonen automatisk linjen. Det er standardindstillingen, men den kan frakobles med "FRA" (OFF):

1. Åbn menuen ved at trykke på →/OK.
2. Vælg 'HAND-FUNK' (HANDSET) med tasterne ▲ og ▼.
3. Tryk på OK.
4. Vælg 'AUTOSVAR' (AUTO ANS) med tasterne ▲ og ▼.
5. Vælg "TIL" (ON) (for automatisk svar) eller "FRA" (OFF).
6. Tryk på OK.

4.7 TASTATURLÅS

Tastaturet kan låses, således at indstillinger ikke kan ændres og der ikke kan foretages opkald. ☞-ikonet vises på skærmen, når tastaturet er låst.

4.7.1 Låsning af tastaturet med menuen

1. Gå ind i menuen ved at trykke på →/OK
2. Vælg 'HAND-FUNK' (HANDSET) med tasterne op ▲ og ned ▼
3. Tryk på OK
4. Vælg 'KN_/TAST OFF' (KEY LOCK) med tasterne op ▲ og ned ▼
5. Tryk på OK for at låse tastaturet

4.7.2 Låsning af tastaturet med *-tasten (kviklåsning)

Hold *-tasten nede i 3 sekunder. Tastaturet låses.

4.7.3 Oplåsning af tastaturet

1. Tryk på en tilfældig tast
2. 'TRYCK/TRYKK *' (PRESS *) vises på skærmen
3. Tryk på tasten "*" indenfor 3 sekunder for at låse tastaturet op

5. FEJLFINDING

Symptom	Mulig års ag	Løsning
Intet liv i display	Batterierne er ikke opladt	Tjek at batterierne er vendt korrekt
		Oplad batterierne
	Håndset er slukket	Tænd for håndsettet
Telefonen reagerer ikke på taste-tryk	Manipulations fejl	Fjern batterierne og sæt den i igen

6. TOPCOM REKLAMATIONSRET

6.1 REKLAMATIONSRET

Enheder fra Topcom er omfattet af en 24-måneders reklamlationsfrist jvf. gældende lovgivning.

Reklamlationsfristen gælder fra den dag, forbrugeren køber den nye enhed.

Reklamlationsretten skal dokumenteres ved at den originale regning eller kvittering vedlægges, hvorpå købsdato samt enhedens type er anført.

6.2 HÅNDTERING AF FEJLBHÆFTEDE ENHEDER

Ved reklamation kontaktes det sted, hvor telefonen er købt.

Den defekte enhed sendes retur til et Topcom servicecenter (i de fleste tilfælde via forhandleren) vedhæftet gyldig købskvittering eller kopi heraf.

Hvis enheden har en defekt inden for reklamlationsfristen, vil Topcom eller dennes officielt udnævnte servicecenter, uden vederlag reparere enhver defekt, som måtte skyldes fejl i materialer eller fremstilling.

Topcom vil efter eget skøn indfri reklamlationsrettens forpligtelser ved enten at reparere eller udskifte fejlbehæftede enheder eller reservedele på disse.

Ved udskiftning/ombytning kan farve og model variere fra den købte enhed.

6.3 REKLAMATIONSRETUNDTAGELSER

Ved skader eller defekter, som skyldes forkert behandling eller betjening, samt skader, der skyldes brug af uoriginale reservedele eller tilbehør, som ikke er anbefalet af Topcom, bortfalder reklamlationsretten.

Desuden omfatter reklamlationsretten ikke skader, der skyldes ydre faktorer, såsom lynnedslag, vand- og brandskader, samt skader der skyldes transport.

Reklamlationsretten bortfalder hvis enhedens serienumre er blevet ændret, fjernet eller på nogen måde ikke stemmer overens eller er gjort ulæselige.

Batterier er ikke omfattet af reklamlationsretten, da dette er en forbrugsvare.

Reklamlationsretten bortfalder desuden, hvis enheden er blevet repareret, ændret eller modificeret af køber eller af et ukvalificeret og ikke officielt udnævnt Topcom servicecenter.

Af sikkerhedsmæssige grunde tilrådes det, at apparatet frakobles telenettet ved tordenvejr.

7. TEKNISKE SPECIFIKATIONER

- Standard: DECT (Digital Enhanced Cordless Telecommunications)
GAP (Generic Access Profile)
- Frekvensområde: 1880 MHz til 1900 MHz
- Antal kanaler: 120 duplexkanaler
- Modulation: GFSK
- Talekodning: 32 kbit/s
- Sendeeffekt: 10 mW (gennemsnitlig kraft pr. kanal)
- Rækkevidde: max. 300 m udendørs /10- 50 m indendørs
- Basens strømtilførsel: 230 V / 50 Hz SGW-35EU-02
- Håndsættets batterier: 2 genopladelige batterier AAA, NiMH 550mAh
- Standbytid: 100 timer
- Taleid: 10 timer
- Opladningstid: 6-8 timer
- Normal anvendelses-temp.: +5 °C til +45 °C

SIKKERHETSINSTRUKSJONER	95
RENGJØRING	95
1. TASTER / LED	96
1.1 HÅNDETT OG BASE TOPCOM B3500 & B3501	96
1.2 LADER TOPCOM B3500	97
1.3 DISPLAY	98
1.4 HÅNDETT-INDIKATOR (LYSDIODE)	98
2. INSTALLASJON AV TELEFON	99
2.1 TILKOBLINGER	99
2.2 OPPLADBARE BATTERIER	99
2.3 ALARMKLOKKEINNSTILLINGER (KUN TWIN VERSJON MED KLOKKE I MULTILADEREN)	100
3. BRUK AV TELEFONEN	100
3.1 SETTE OPP ET EKSTRA HÅNDETT	100
3.2 FJERNE ET HÅNDETT	101
3.3 SETTE OPP ET HÅNDETT PÅ EN ANNEN BASEENHET	101
3.4 VELGE MENYSPRÅK	101
3.5 HÅNDETT PÅ/AV	101
3.6 MOTTA ET ANROP	101
3.7 FORETA EKSTERNT ANROP	101
3.8 FORETA ET INTERNT ANROP	101
3.9 FRIHÅNDSMODUS (KUN BUTLER VERSJON 3501)	102
3.10 OVERFØRING AV INTERNT ANROP	102
3.11 KONFERANSESAMTALE	102
3.12 MIKROFONSPERRE	102
3.13 REPETISJONSMINNE	102
4. TILPASSING	102
4.1 JUSTERE RINGEVOLUMET	102
4.2 VELGE RINGEMELODI	102
4.3 HØYTTALERVOLUM UNDER SAMTALE	103
4.4 AKTIVERE / DEAKTIVERE PIPELYDER	103
4.5 HÅNDETTNAVN	103
4.6 AUTOMATISK SVAR	103
4.7 TASTATURLÅS	104
5. FEILSØKING	104
6. TOPCOM GARANTI	104
6.1 GARANTIPERIODE	104
6.2 GARANTIHÅNDBTERING	104
6.3 IKKE INKLUDERT I GARANTIEN	105
7. TEKNISKE SPESIFIKASJONER	105

SIKKERHETSINSTRUKSJONER

- Bruk kun laderen som leveres med apparatet. Ikke bruk andre ladere, da det kan ødelegge batteriene.
- Bruk kun oppladbare batterier av samme type. Bruk aldri vanlige, ikke-oppladbare batterier. Sett inn de oppladbare batteriene med riktig polaritet (markert på batterisporene på håndsettet).
- Ikke berør ladere og pluggkontaktene med skarpe gjenstander eller gjenstander i metall.
- Funksjonen til enkelte type medisinsk utstyr kan påvirkes.
- Håndsettet kan forårsake ubehagelig summing i høreapparater.
- Ikke plasser baseenheten i fuktige rom eller nærmere enn 1,5 meter fra vannkilder. Hold vann unna håndsettet.
- Ikke bruk telefonen der det er eksplosjonsfare.
- Deponer batteriene og vedlikehold telefonen godt.
- Da denne telefonen ikke kan brukes under strømbrudd, bør du ha en telefon som ikke er avhengig av nettspenning for nødsamtaler, f.eks. en mobiltelefon.
- Denne telefonen benytter oppladbare batterier. Deponer batteriene på en miljøvennlig måte iht. til forskriftene i landet hvor du bor.



RENGJØRING

Rengjør telefonen med en fuktig klut eller antistatisk klut. Bruk aldri rengjøringsmidler eller slিপemidler.

CE-merkingen dokumenterer at apparatet er i samsvar med de grunnleggende kravene til EU-direktivet for aktiv telekommunikasjonsutstyr.

1. TASTER / LED

1.1 HÅNDETT OG BASE TOPCOM B3500 & B3501

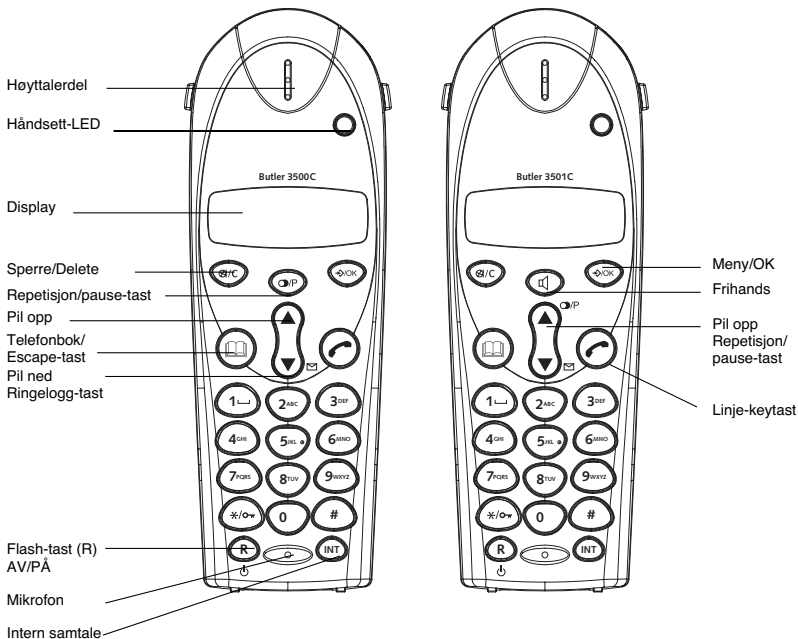

1.2 LADER TOPCOM B3500

1.2.1 Uten alarmklokke

Ladeindikator

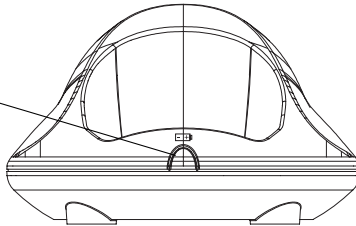

1.2.2 Med alarmklokke

Alarm PÅ-lysdiode

Lader-lysdiode

Alarm satt-lysdiode

Klokke TT:MM

Lysdioder for AM/
PM-indikering

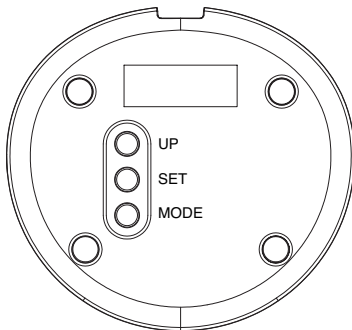
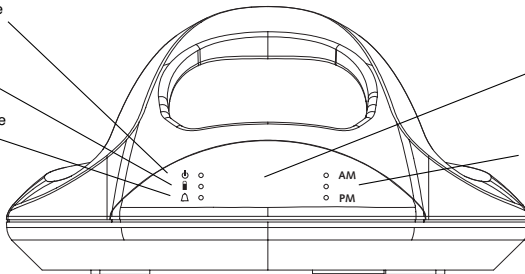

Alarm av-tast

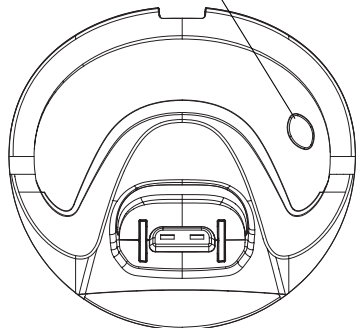

1.3 DISPLAY

Symbollinje Tegnlinje. (12 tegn maksimum)



Hver operasjon har et tilhørende symbol

Symbol:

Symbol:	Betydning:
	Du er online
EXT	Du kommuniserer eksternt
INT	Du kommuniserer internt
	Nye nummer i ringelisten
	Indikerer besvart anrop
	Indikerer ubesvart anrop
	Frihåndsfunksjon aktivert (kun Buter 3501)
	Du åpner adresseboken din.
	Du befinner deg i menyen.
	Oppladbar batterinivå-indikator 1 segment: svakt, 2 segmenter: middels, 3 segmenter: fullt Segmentene ruller mens batteriet lades opp
	Antennen indikerer mottaks kvaliteten.
	Antennen blinker når håndsettet ikke har kontakt med baseenheten.
	Tastaturlås på håndsett på
◀ eller ▶	Indikerer at det viste nummeret er lenger enn det som kan vises i skjermen (12 siffer)
▲ eller ▼	Mulig rullerretning i menyen

1.3.1 Klarstilling-display

I klarstilling viser displayet navnet og nummeret til håndsettet:

C350x HS1

1.4 HÅNDSSETT-INDIKATOR (LYSDIODE)

Lysdioden på håndsettet har følgende funksjoner:

- På når den eksterne linjen er opptatt.
- AV når alle håndsettene er i klarstilling.
- Blinker på alle håndsettene ved innkommende anrop.

2. INSTALLASJON AV TELEFON

2.1 TILKOBLINGER

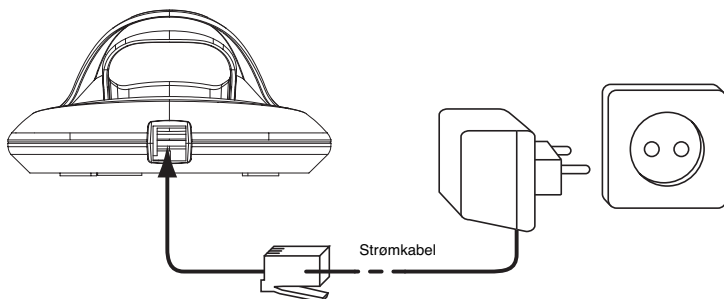

2.2 OPPLADBARE BATTERIER

Før du tar i bruk Butler 350x første gang, må du først forsikre deg om at batteriene er ladet i 6-8 timer. Telefonen vil ikke fungere optimalt hvis batteriene ikke er skikkelig ladet.

Slik skifter du eller setter inn et oppladbart batteri:

1. Skyv dekslet mot bunnen og løft det deretter opp.
2. Sett inn batteriene **pass på (+ og -) polaritet**.
3. Sett på plass batteridekselet.

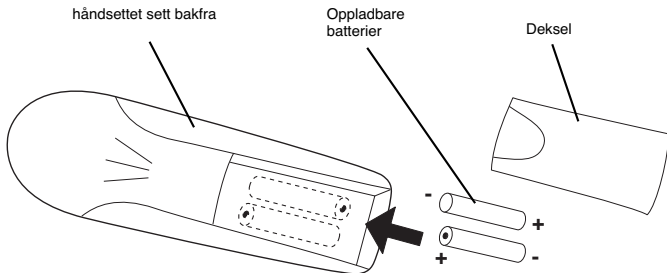

Merk: Maksimum driftstid for batteriene er ca. 100 timer og maksimum taletid er 10 timer! Med tiden vil batteriene tømmes raskere. Batteriene bør da byttes. Du kan kjøpe nye batterier hos en hvilken som helst forhandler (2 oppladbare batterier, type AAA NIMH)!

2.3 ALARMKLOKKEINNSTILLINGER (KUN TWIN VERSJON MED KLOKKE I MULTILADEREN)

Avhengig av modellen du har kjøpt, multiladeren til håndsett nummer 2 kan ha innebygd klokke med alarmfunksjon.. Det er 3 taster i bunnen av laderen for å stille tiden og alarmen:

2.3.1 For å stille tiden

1. Trykk MODE-tasten en gang. Timer blinker.
2. Trykk UP-tasten gjentatte ganger til riktig time vises (1-12)
3. Trykk SET-tasten for å bekrefte timer og for å stille minutter
4. Trykk UP-tasten gjentatte ganger til riktig minutt vises
5. Trykk SET-tasten igjen for å bekrefte minutt
6. Trykk UP-tasten for å velge AM (timer mellom midnatt og middag) eller PM (timer mellom middag og midnatt)
7. Trykk på SET-tasten for å bekrefte.
8. Trykk på MODE-tasten to ganger for å vise klokken

2.3.1 For å stille alarmen

1. Trykk MODE-tasten to ganger. Timene blinker og Alarm Set-lysdioden \triangle lyser.
2. Trykk UP-tasten gjentatte ganger til riktig time vises (1-12)
3. Trykk SET-tasten for å bekrefte timer og for å stille minutter
4. Trykk UP-tasten gjentatte ganger til riktig minutt vises
5. Trykk SET-tasten igjen for å bekrefte minutt
6. Trykk UP-tasten for å velge AM (timer mellom midnatt og middag) eller PM (timer mellom middag og midnatt)
7. Trykk på SET-tasten for å bekrefte.
8. Trykk UP-tasten for å slå alarmen AV/PÅ:
 - PÅ: ALARM på-lysdioden \downarrow blinker
 - AV: Alarm på-lysdioden \downarrow lyser ikke
9. Trykk MODE-tasten for å bekrefte og gå tilbake til standby

2.3.3 Slå AV alarmsummeren

Ved alarm ringer summeren i 60s eller til du trykker Alarm av-tasten \boxtimes .

3. BRUK AV TELEFONEN

3.1 SETTE OPP ET EKSTRA HÅNDSETT

Register to a Topcom Butler 25xx, 26xx, 27xx, 35XX base.

!!! Du behøver kun å registrere et ekstra håndsett hvis ditt andrehåndsett ikke har kontakt med basen lenger eller n r du har kjøpt nytt hndsett !!!

Du kan melde opp nye håndsett på baseenheten hvis disse håndsettene støtter DECT GAP-protokollen.

For å registrere håndsett må baseenheten stilles i en spesiell registreringsmodus:

1. Trykk og hold baseenhetens ringeknapp \rightarrow i 6 sek.
2. Basen gir så fra seg en pipetone. Basen er nå klar til å registrere et nytt håndsett. Du har 90 sek. fra ringeknappen trykkes til å registrere det nye håndsettet.
3. Gå inn i menyen ved å trykke på \rightarrow /OK.
4. Velg 'REGISTR_' (REGISTER) med \blacktriangle og \blacktriangledown -tastene.
5. Trykk OK.
6. Velg 'REGISTR_BAS' (REG BASE) med tastene opp \blacktriangle og ned \blacktriangledown
7. Tast inn et baseenhetnummer (fra 1 til 4). De blinkende numrene er allerede i bruk av andre DECT-baseenheter.
8. Legg inn baseenhetens PIN-kode (standard = 0000).
9. Trykk OK. Håndsettet vil søke etter DECT-baseenheten.
10. Hvis håndsettet har lokalisert baseenheten, vil det vise baseenhetens identifikasjonsnummer og kontrollere registreringen av baseenheten ved å trykke OK eller stoppe ved å trykke \square .
11. Hvis håndsettet ikke finner baseenheten, vil det gå tilbake til klarstilling etter noen få sekunder. Forsøk på nytt ved å endre baseenhetnummeret og kontroller at du ikke er i et miljø hvor det er støy. Gå evt. nærmere baseenheten.

Hvis håndsettet er en annen modell





Når du har startet registreringen på baseenheten, ser du i håndboken til håndsettet for å finne ut hvordan du registrerer håndsettet. Håndsettet må være GAP-kompatibelt.

Symbolet  og teksten 'IKKE REG' (NOT REG) blinker i displayet når håndsettet ikke er tilknyttet baseenheten.

Når et håndsett er tilknyttet en baseenhet, får det et håndsettnummer av baseenheten. Det er dette nummeret som vises på håndsettet etter navnet, og som må brukes til interne anrop.

3.2 FJERNE ET HÅNDSSETT

Du kan fjerne et håndsett tilknyttet en baseenhet slik at du kan registrere et annet håndsett på dette nummeret







1. Gå inn i menyen ved å trykke på /OK.
2. Velg 'SYSTEM' (SETUP) med  og -tastene.
3. Trykk OK.
4. Velg 'RADER/SLT HS' (DEL HS) med  og -tastene.
5. Trykk OK.
6. Legg inn den 4-sifrede PIN-koden til baseenheten.
7. Trykk OK.
8. Velg håndsettet som skal fjernes.
9. Trykk på OK for å bekrefte.

3.3 SETTE OPP ET HÅNDSSETT PÅ EN ANNEN BASEENHET

Hvis du ønsker å bruke et Butler 350x håndsett sammen med en baseenhet av en annen modell. Baseenheten må være GAP-kompatibel.

1. For å sette baseenheten i registreringsmodus (oppmeldingsmodus), se brukerhåndboken til baseenheten.
2. Utfør punktene 3 til 10 i punkt 3.1 for å sette opp et ekstra håndsett.

3.4 VELGE MENYSPRÅK

1. Gå inn i menyen ved å trykke på /OK.
2. Velg 'HAND-FUNK' (HANDSET) med  og -tastene.
3. Trykk OK.
4. Velg 'LAND' (LANGUAGE) med  og -tastene.
5. Trykk OK.
6. Velg ønsket språk med  og -tastene.
7. Trykk på OK for å bekrefte.

3.5 HÅNDSSETT PÅ/AV

- Slå på håndsettet: Trykk  -tasten på håndsettet. Håndsettet vil søke etter baseenheten.
- Slå av håndsettet: Trykk  i 2 sek. Displayet slås av.

3.6 MOTTA ET ANROP



Når håndsettet ringer trykker  du på for å svare. Du kobles da til korrespondenten din. Hvis håndsettet er i baseenheten når telefonen ringer, trenger du, bare å løfte av håndsettet for å besvare anropet (hvis autosvar er PÅ: Se 4.6 Automatisk svar).

Hvis du trykker på  når telefonen ringer, svarer du og skifter automatisk til frihånds modus (kun Butler versjon 3501).

3.7 FORETA EKSTERNT ANROP

1. Trykk .
2. Legg inn telefonnummeret.

Ringte for du får linje:

1. Ring nummeret.
2. Trykk .
3. For å korrigere et nummer, bruker du -tasten for å slette et siffer som er lagt inn.

3.8 FORETA ET INTERNT ANROP

1. Trykk INT.
2. Tast inn nummeret til det interne håndsettet (1 til 5).

3.9 FRIHÅNDSMODUS (KUN BUTLER VERSJON 3501)

Du kan snakke med den som ringer uten å ta av håndsettet.

For å aktivere eller deaktivere frihåndsmodus, trykker du på  -tasten under et anrop.

For å justere volumet, se kapitlet "TILPASSING"- justere høytalervolum.

3.10 OVERFØRING AV INTERNT ANROP

Slik overfører du et eksternt anrop til et annet håndsett:

1. Trykk INT under en samtale.
2. Velg nummeret til det interne håndsettet, den eksterne oppringeren settes på venting.
3. Når det andre håndsettet tas av, trykker  du på for å legge på og overføre anropet.

Hvis den du vil snakke med internt, ikke tar av håndsettet, trykker du på INT igjen for å koble deg til den eksterne oppringeren på linjen igjen.

3.11 KONFERANSESAMTALE

Anropets varighet vises etter 15 sekunder, i minutter - sekunder.; "00-20".

På slutten av hvert anrop vises den totale varigheten til anropet i 5 sekunder.

3.12 MIKROFONSPERRE

Det er mulig å sperre mikrofonen under en samtale.

Trykk  under samtalen, mikrofonen kobles ut, og du kan snakke fritt uten at den som ringer hører deg.

"MUTE" (MIKSPER) kommer fram i displayet.

Trykk  igjen for å gå tilbake til normal modus.

3.13 REPETISJONSMINNE

Telefonen lagrer en liste over de 5 siste anropene du har foretatt (på 32 siffer) i minnet; samtalen identifiseres med telefonnummer eller navn hvis de finnes i adresseboken.

Slik henter du fram repetisjonslisten:

1. Trykk .
2. Bla gjennom samtalen ved hjelp av opp  og ned  pilene.
3. For å ringe et valgt nummer, trykker  du ganske enkelt på når telefonnummeret eller navnet vises i displayet.







Merk: Når navnet vises i displayet, kan du skifte mellom navn og nummer ved å trykke på OK-tasten!

4. TILPASSING

4.1 JUSTERE RINGEVOLUMET

4.1.1 Håndset ringevolum eksterne/interne anrop





Ringevolumet til håndsettet for interne eller eksterne anrop kan stilles hver for seg:

1. Gå inn i menyen ved å trykke på /OK .
2. Velg 'HAND-FUNK' (HANDSET) med  og -tastene.
3. Trykk OK.
4. Velg "RING VOL" (RINGEVOL) med  og -tastene.
5. Trykk OK.
6. Velg ønsket volum (OFF eller 1 til 3).
7. Trykk OK for å bekrefte eller  for å gå tilbake til forrige meny.

4.2 VELGE RINGEMELODI







Håndsettene kan ringe med en annen melodi, avhengig av om det innkommende anropet er internt eller eksternt.

4.2.1 Håndsettmelodi, eksternt anrop

1. Gå inn i menyen ved å trykke på /OK.
2. Velg 'HAND-FUNK' (HANDSET) med  og -tastene.
3. Trykk OK.
4. Velg 'EXT RING-TYP' (EXT MEL) med  og -tastene.

- Trykk OK.
- Velg melodi (1 til 3).
- Trykk OK for å bekrefte eller  for å gå tilbake til forrige meny.

4.2.2 Håndsettmelodi, internt anrop

- Gå inn i menyen ved å trykke på /OK.
- Velg 'HAND-FUNK' (HANDSET) med  og -tastene.
- Trykk OK.
- Velg 'INT RING TYP' (INT MEL) med  og -tastene.
- Trykk OK.
- Velg melodi (1 til 3).
- Trykk OK for å bekrefte eller  for å gå tilbake til forrige meny.

4.3 HØYTTALERVOLUM UNDER SAMTALE







Under samtalen trykker du på  eller -tasten for å forandre volumet.

Merk: Handsfree-volumet kan også justeres sammen med mottakeren i håndsettet slik som beskrevet ovenfor (B3501)!

4.4 AKTIVERE / DEAKTIVERE PIPELYDER

Håndsettene kan gi pipetoner når en tast blir trykket, når batteriene begynner å bli tomme og når håndsettet befinner seg utenfor dekningsområdet

4.4.1 Tastetone på/av

- Gå inn i menyen ved å trykke på /OK.
- Velg 'HAND-FUNK' (HANDSET) med  og -tastene.
- Trykk OK.
- Velg 'SIGNALER' (BEEP) med  og -tastene.
- Trykk OK.
- Velg 'KNAPP/TAST' (KEYTONE) med  og -tastene.
- Trykk OK.
- Velg ON (PÅ) for å aktivere OFF (AV) for å deaktivere.
- Trykk på OK for å bekrefte.





4.4.2 Nesten utladet batteri



Gå fram som foran, men velg 'BATTERI' (LOW BATT) isteden for 'KNAPP/TAST' (KEYTONE) i punkt 6.

4.4.3 Håndsett utenfor område

Gå fram som foran, men velg 'RK_VIDD TON' (OUTRANGE) isteden for 'KNAPP/TAST' (KEYTONE) i punkt 6.



4.5 HÅNSETTNAVN

- Med denne funksjonen kan du tilpasse hvert håndsett.
- Gå inn i menyen ved å trykke på /OK.
- Velg 'HAND-FUNK' (HANDSET) med  og -tastene.
- Trykk OK.
- Velg 'NAMN/NAVN' (NAME) med  og -tastene Trykk OK.
- Tast inn navnet.
- Trykk på OK for å bekrefte.

Mens du legger inn navnet trykker du på  for å slette et tegn. Trykk og hold  for å gå ut av menyen uten å legge inn endringene.

4.6 AUTOMATISK SVAR

Når det kommer et anrop og håndsettet befinner seg i baseenheten, tar telefonen automatisk linjen. Dette er standardinnstillingen, men denne kan slås av (OFF):

- Gå inn i menyen ved å trykke på /OK.
- Velg 'HAND-FUNK' (HANDSET) med  og -tastene.
- Trykk OK.

4. Velg 'AUTOSVAR' (AUTO ANS) med ▲ og ▼-tastene.
5. velg ON (På) (for automatisk svar) eller OFF (AV).
6. Trykk OK.

4.7 TASTATURLÅS

Tastaturet kan låses slik et det ikke er mulig å utføre innstillinger eller taste telefonnummer. ☞-ikonet vises på skjermen når tastaturet er låst.

4.7.1 Låse tastaturet fra menyen

- 1 Gå inn i menyen ved å trykke på →/OK
- 2 Velg HÅNDESETT med tastene ▲ og ▼ nede
- 3 Trykk OK
- 4 Velg 'KN_/TAST OFF' (KEY LOCK) med tastene opp ▲ og ned ▼
- 5 Trykk OK for å låse tastaturet

4.7.2 Låse tastaturet med *-tasten (hurtiglås)

Trykk og hold *-tasten i 3 sekunder. Tastaturet er låst.

4.7.3 Låse opp tastaturet

- 1 Trykk vilkårlig tast
- 2 'TRYCK/TRYKK *' (PRESS *) vises på skjermen
- 3 Trykk '*'-tasten før det har gått 3 sekunder for å låse opp tastaturet

5. FEILSØKING

Symptom	Mulig årsak	Løsning
Displayet tomt	Batterier ikke ladet	Sjekk plasseringen av batteriene
		Lad batteriene på nytt
	Håndsett slått AV	Slå PÅ håndsettet
Telefonen reagerer ikke når du trykker på tastene	Feiltasting/Håndsett slått AV/Batterier ikke ladet	Ta ut batteriene og sett dem tilbake på plass/Tast inn på nytt/Sjekk plasseringen av batteriene/Lad batteriene på nytt

6. TOPCOM GARANTI

6.1 GARANTIPERIODE

Alle Topcom produkter leveres med 24 måneders garanti. Garantiperioden starter den dag produktet blir kjøpt. Garantien på batterier er begrenset til 6 måneder fra kjøpsdato. Forbruksvarer eller feil som har ubetydelig innvirkning på driften eller verdien av utstyret dekkes ikke. Garantien forutsetter fremvisning av original kjøpskvittering hvor kjøpsdato og enhetens modell framgår.

6.2 GARANTIHÅNDTERING

Defekte produkter må returneres til et Topcom servicesenter. Gyldig kjøpskvittering må være vedlagt. Hvis produktet utvikler en feil i løpet av garantiperioden, vil Topcom eller deres offisielle servicesenter gratis reparere eventuelle feil/mangler forårsaket av material- eller produksjonsfeil. Topcom vil etter eget valg oppfylle sine garantiforpliktelser ved å reparere eller skifte ut defekte produkter eller deler på de defekte produktene. Ved bytte kan farge og modell være forskjellig fra den opprinnelige produktet som ble kjøpt. Den opprinnelige kjøpsdatoen vil fortsatt gjelde som start på garantiperioden. Garantiperioden utvides ikke selv om produktet er byttet eller reparert av Topcom eller deres servicesentre.

6.3 IKKE INKLUDERT I GARANTIE

Feil eller mangler som skyldes feil håndtering eller bruk og feil som skyldes bruk av uoriginale deler eller tilbehør som ikke er anbefalt av Topcom - dekkes ikke av garantien.

Topcom trådløse telefoner er kun beregnet for bruk sammen med oppladbare batterier. Skade som skyldes bruk av ikke oppladbare batterier dekkes ikke av garantien.

Garantien dekker ikke skade forårsaket av eksterne faktorer, som for eksempel lyn, torden, vann og brann. Transportskader dekkes heller ikke.

Man kan ikke kreve garanti hvis serienummeret på enheten er forandret, fjernet eller er uleselig.

Ethvert garantikrav vil være ugyldig hvis enheten er reparert, forandret eller modifisert av kjøperen eller ukvalifiserte - ikkeautoriserte Topcom servicesentre.

7. TEKNISKE SPESIFIKASJONER

- Standard: DECT (Digital Enhanced Cordless Telecommunications)
GAP (Generic Access Profile)
- Frekvensområde: 1880 Mhz til 1900 Mhz
- Antall kanaler: 120 dupleks kanaler
- Modulasjon: GFSK
- Samtalekoding: 32 kbit/s
- Utstrålt effekt: 10 mW (gjennomsnittlig effekt per kanal)
- Rekkevidde: max. 300 m i åpent rom /10-50 m maks. innendørs
- Strømforsyning baseenhet: 230 V / 50 Hz SGW-35EU-02
- Batterier i håndsett: 2 oppladbare batterier AAA, NiMh 550mAh
- Håndsett kapasitet uten lading: 100 timer i standby
- Taletid: 10 timer
- Ladetid: 6-8 timer
- Normale driftsbetingelser: +5 °C til +45 °C

TURVATOIMET	107
PUHDISTUS	107
1. PUHELIMEN KUVAUS	108
1.1 LUURIPUHELIN BUTLER 3500	108
1.2 LATURI BUTLER 3500	109
1.3 NÄYTTÖ	110
1.4 LUURIN OSOITIN (LED)	110
2. PUHELIMEN ASENNUS	111
2.1 LIITÄNNÄT	111
2.2 LADATTAVAT PATTERNIT	111
2.3 HERÄTYSKELLON ASETUKSET	112
3. PUHELIMEN KÄYTTÖ	112
3.1 LISÄLUURIEN ASETUS	112
3.2 LUURIN POISTO	113
3.3 LUURIN ASETUS TOISEEN TUKIASEMAAN	113
3.4 VALIKON KIELEN VALINTA	113
3.5 LUURI PÄÄLLÄ/POIS PÄÄLTÄ	113
3.6 PUHELUN VASTAANOTTO	113
3.7 ULKOPUHELUN SOITTAMINEN	113
3.8 SISÄPUHELUN SOITTAMINEN	113
3.9 KAIUTINTOIMINTO (VAIN BUTLER 3501)	114
3.10 SISÄPUHELUN SIIRTO	114
3.11 SOITON KESTON NÄYTTÖ	114
3.12 MIKROFONIN MYKISTIN	114
3.13 UUDELEENVALINTA MUISTISTA	114
4. HENKILÖKOHTAISTAMINEN	114
4.1 ÄÄNIMERKIN VOIMAKKUUDEN SÄÄTÖ	114
4.2 ÄÄNIMERKIN SOINNUN VALINTA	115
4.3 KAIUTTIMEN ÄÄNENVOIMAKKUUS PUHELUN AIKANA	115
4.4 PIIPPAUKSEN AKTIVOINTI / PASSIVOINTI	115
4.5 LUURIN NIMI	115
4.6 AUTOMAATTIVASTAUS	116
4.7 NÄPPÄINLUKKO	116
5. VIANETSINTÄ	116
6. TAKUU	116
6.1 TAKUUAIKA	116
6.2 TAKUUTOIMET	117
6.3 TAKUUEHDOT	117
7. TEKNISET TIEDOT	117

TURVATOIMET

- Käytä vain mukaan varustettua latauslaitteen pistoketta. Älä käytä muita latauslaitteita, sillä ne voivat vioittaa akkukennoja.
- Käytä vain samantyyppisiä uudelleen ladattavia pattereita. Älä koskaan käytä tavallisia pattereita, joita ei voida ladata uudelleen. Työnnä patterit sisään siten, että oikeat navat yhdistyvät (kuten luurin paristokoteloon on merkitty).
- Älä koske latauslaitteen ja pistokkeen kosketuspisteitä terävillä tai metalliesineillä.
- Voi vaikuttaa joidenkin lääkintälaitteiden toimintaan.
- Luuri voi aiheuttaa epämiellyttävää särinää kuulolaitteissa.
- Älä aseta tukiasemaa kosteaan huoneeseen tai alle 1,5 m päähän vesilähteestä. Pidä luuri poissa vedestä.
- Älä käytä puhelinta ympäristöissä, joissa on räjähdysriski.
- Hävitä patterit ja ylläpidä puhelinta ympäristöystävällisellä tavalla.
- Koska tätä puhelinta ei voida käyttää voimavirran katketessa, tulisi sinulla olla voimavirrasta itsenäinen puhelin hätäpuheluita varten, esim. matkapuhelin.
- Tässä puhelimessa käytetään uudelleenladattavia paristoja. Paristot tulee hävittää ympäristöystävällisellä tavalla kunkin maan omien lakien ja määräysten mukaisesti.



PUHDISTUS

Puhdista puhelin hieman kostella liinalla tai anti-staattisella liinalla. Älä koskaan käytä puhdistusaineita tai hankausaineita.

Laite noudattaa R&TTE-direktiivien vaatimuksia, mikä on vahvistettu CE-merkillä.

1. PUHELIMEN KUVAUS

1.1 LUURIPUHELIN BUTLER 3500

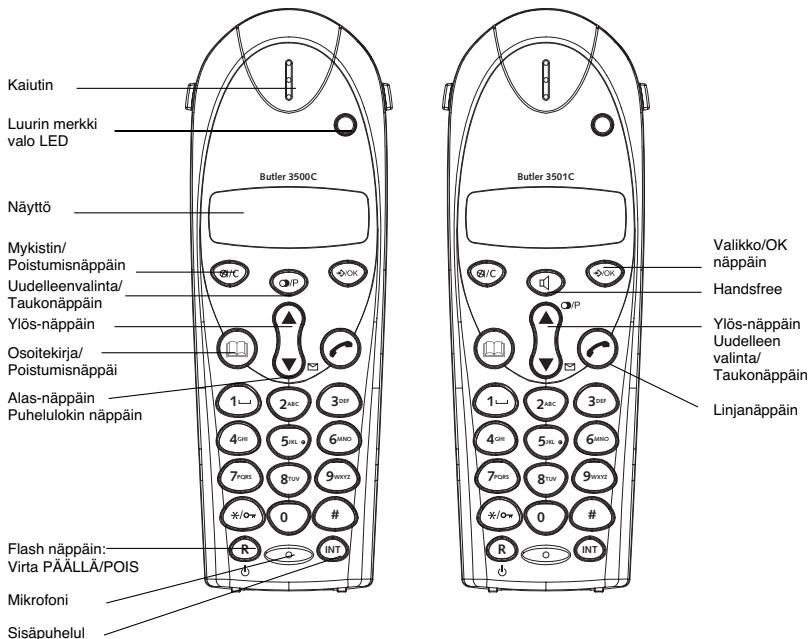

1.2 LATURI BUTLER 3500

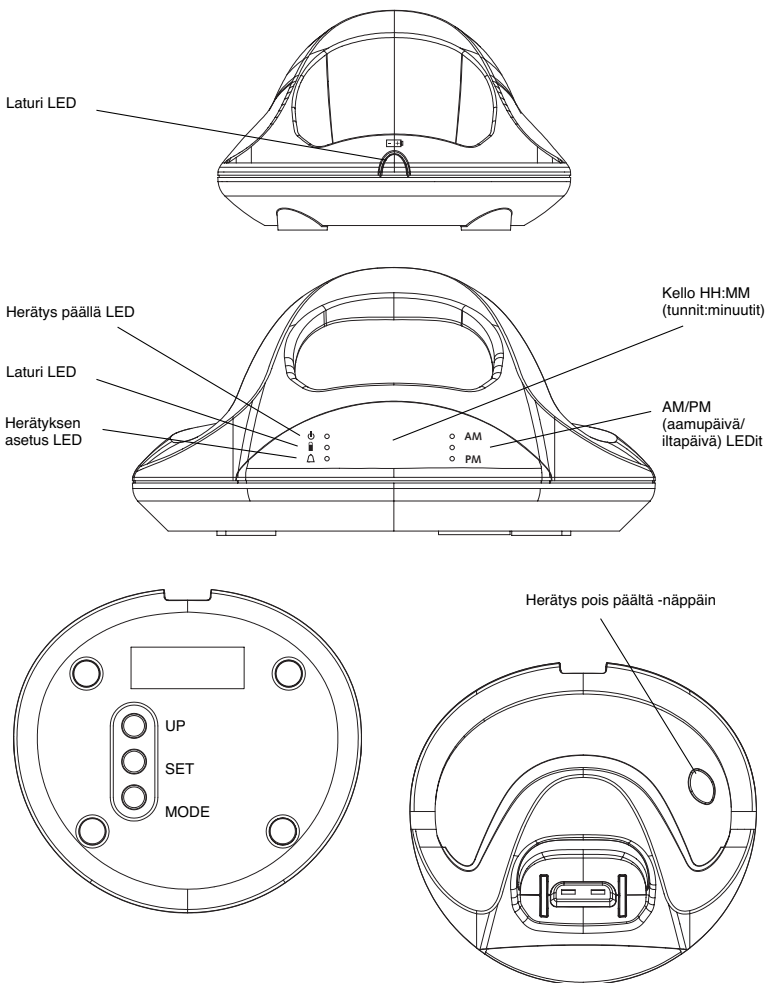

1.3 NÄYTTÖ

Ikonirivi

Merkkien näyttörivi. (enintään 12 merkkiä)



Jokaiselle toiminnolle on oma ikoninsa

Ikonit:	Tarkoitus:
	Olet linjalla
EXT	Olet yhteydessä ulkopuheluun
INT	Olet yhteydessä sisäpuheluun
	Numero on puhelulistalla
	Näyttää vastatun puhelun
	Näyttää vastaamatta jääneen puhelun
	Kaiutintoiminto aktivoitu (vain Butler 3501)
	Avaat osoitekirjasi.
	Olet valikossa.
	Ladattavan patterin virtatason osoitin
	1 viipale: heikko, 2 viipaleta: keskitaso, 3 viipaleta: täysi
	Antenni ilmoittaa vastaanoton laadun.
	Antenni vilkkuu, jos Luuri ei ole kirjattu tukiasemaan.
	Luuripuhelimen näppäimistö lukittu
◀ tai ▶	Ilmoittaa, että näytetty numero on pidempi kuin ruutu (12 merkkiä)
▲ tai ▼	Mahdollinen liukusuunta valikossa

1.3.1 Valmiustilan näyttö

Valmiustilassa, näytössä näkyy luurin nimi ja numero:

C350x HS1

1.4 LUURIN OSOITIN (LED)

Luurin LED-osoittimella on seuraava toiminto:

- PÄÄLLÄ kun ulkopuhelulinja on varattu
- POIS kun kaikki luurit ovat valmiustilassa
- Saapuvan puhelun tullessa vilkkuu luurissa

2. PUHELIMEN ASENNUS

2.1 LIITÄNNÄT

LATURI Butler
350x

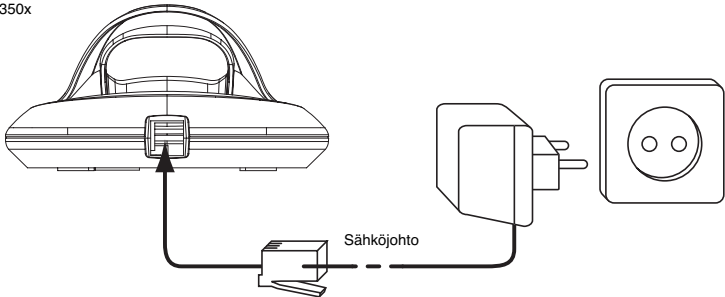

2.2 LADATTAVAT PATERIT

Lataa pattereita vähintään 6-8 tuntia ennen kuin käytät Butler 350x puhelintasi ensi kertaa. Puhelin ei toimi parhaalla mahdollisella teholla, jos pattereita ei ole ladattu täysin.

Ladattavien patterien vaihto tai ensiasennus:

1. Liu'uta kantta alaspäin ja nosta se pois.
2. Työnnä patterit sisään **ottaen huomioon (+ ja -) navat**.
3. Aseta patterikotelon kansi takaisin.

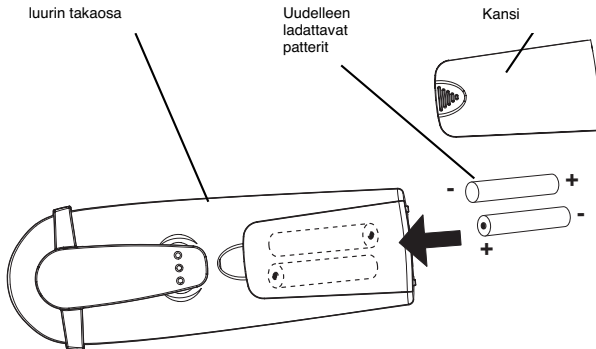

Huomio: Patterien enimmäiskäyttöaika on noin 100 t. ja enin puheaika on 10 tuntia. Ajan kuluessa patterit alkavat tyhjentyä nopeammin. Patterit täytyy silloin vaihtaa uusiin. Voit ostaa uusia pattereita mistä tahansa rautakaupasta (2 uudelleen ladattavaa patteria, tyyppi AAA NiMH)!

2.3 HERÄTYSKELLON ASETUKSET

Toisen luuripuhelimen laturissa on sisäänrakennettu kello sekä herätys. Laturin pohjassa on kolme näppäintä ajan ja herätyksen asettamiseksi:

2.3.1 Ajan asettaminen

1. Paina MODE-näppäintä kerran. Tunnit vilkkuvat.
2. Painele UP-näppäintä kunnes oikeat tunnit näkyvät (1-12)
3. Paina SET-näppäintä hyväksyäksesi asetetut tunnit ja asettaaksesi minuutit.
4. Painele UP-näppäintä kunnes oikeat minuutit näkyvät
5. Paina uudestaan SET-näppäintä hyväksyäksesi asetetut minuutit
6. Paina UP-näppäintä valitaksesi AM (keskiyön ja keskipäivän väliset tunnit) tai PM (keskipäivän ja keskiyön väliset tunnit)
7. Hyväksy painamalla SET-näppäintä
8. Paina MODE-näppäintä kahdesti kellon näyttämiseksi

2.3.2 Herätyksen asettaminen

1. Paina MODE-näppäintä kahdesti. Tunnit vilkkuvat ja Aseta herätys LED Δ loistaa.
2. Painele UP-näppäintä kunnes oikeat tunnit näkyvät(1-12)
3. Paina SET-näppäintä hyväksyäksesi asetetut tunnit ja asettaaksesi minuutit
4. Painele UP-näppäintä kunnes oikeat minuutit näkyvät
5. Paina SET-näppäintä uudestaan hyväksyäksesi minuutit
6. Paina UP-näppäintä valitaksesi AM (keskiyön ja keskipäivän väliset tunnit) tai PM (keskipäivän ja keskiyön väliset tunnit)
7. Hyväksy painamalla SET-näppäintä
8. Paina UP-näppäintä kytkeäksesi herätyksen päälle/pois päältä (ON/OFF)
 - Päällä (ON): Herätys päällä LED \Downarrow vilkkuu
 - Pois päältä: Herätys päällä LED \Downarrow ei loista
9. Paina MODE-näppäintä hyväksyäksesi asetuksen ja palataksesi valmiustilaan

2.3.3 Herätysäänen pois kytkeminen

Herätyksen kytkettyessä herätysääni soi 60 sekunnin ajan ellet paina Herätys pois päältä -näppäintä \otimes .

3. PUHELIMEN KÄYTTÖ

3.1 LISÄLUURIEN ASETUS

Register to a Topcom Butler 25xx, 26xx, 27xx, 35xx base.

Voit asentaa uusia luureja tukiasemaan, jos näissä luureissa on DECT GAP käytäntö.

Jotta luuri voidaan kirjata, tukiasema täytyy asettaa erityiseen kirjausmuotoon:

1. Paina ja pidä hakunäppäintä painettuna \rightarrow tukiasemassa 6 sekuntia.
2. Tukiasema piippaa. Tukiasema on nyt valmis kirjaamaan uuden luurin. Sinulla on 90 sekuntia aikaa kirjata uusi luuri näppäimen painamisen jälkeen.
Kun olet asettanut tukiaseman kirjausmuotoon, aloita uuden luurin asetusmenettely:
3. Etsi valikko painamalla \rightarrow /OK näppäintä.
4. Valitse 'REGISTR' (REGISTR) käyttäen \blacktriangle ja \blacktriangledown näppäimiä.
5. Paina OK.
6. Valitse 'REGISTR_BAS' (REG BASE) käyttämällä ylös \blacktriangle ja alas \blacktriangledown -näppäimiä
7. Näppäile tukiaseman numero (1 - 4). Vilkkuvat numerot ovat muiden DECT tukiasemien käytössä.
8. Näppäile tukiaseman tunnusluku (0000 on oletusasetus).
9. Paina OK. Luuri alkaa etsiä DECT tukiasemaa.
10. Jos luuri löytää tukiaseman, se osoittaa tukiaseman tunnusnumeron, vahvista tukiaseman kirjaus painamalla OK tai poistu painamalla .

11. Jos luuri ei löydä tukiasemaa, se palautuu valmiustilaan muutaman sekunnin kuluttua. Yritä uudelleen vaihtamalla tukiaseman numero ja varmista ette ole ympäristössä jossa on häiriöitä. Siirry lähemmäksi tukiasemaa.

3.2 LUURIN POISTO

Voit poistaa luurin tukiasemasta, jotta voit liittää siihen uuden luurin.

1. Etsi valikko painamalla ⇨/OK näppäintä.
2. Valitse 'SYSTEM' (SETUP) käyttäen ▲ ja ▼ näppäimiä.
3. Paina OK.
4. Valitse 'RADER/SLT HS' (DEL HS) käyttäen ▲ ja ▼ näppäimiä.
5. Paina OK.
6. Näppäile 4-merkin tunnusluku.
7. Paina OK.
8. Valitse luuri jonka haluat poistaa.
9. Paina OK vahvistukseksi.

3.3 LUURIN ASETUS TOISEEN TUKIASEMAAN

Jos haluat käyttää Butler 3500/3501 luuria toisen mallin tukiasemassa, on tämä tukiasema oltava GAP yhteensopiva.

1. Tukiaseman asettaminen kirjausmuotoon, katso tukiaseman käsikirjasta kuinka se suoritetaan.
2. Suorita menettelyt 3 -10 kappaleesta 3.1 lisäluurien asetus.

3.4 VALIKON KIELEN VALINTA

1. Etsi valikko painamalla ⇨/OK näppäintä.
2. Valitse 'HAND-FUNK' (HANDSET) käyttäen ▲ ja ▼ näppäimiä.
3. Paina OK.
4. Valitse 'LAND' (LANGUAGE) käyttäen ▲ ja ▼ näppäimiä.
5. Paina OK.
6. Valitse haluamasi kieli painamalla ja näppäimiä.
7. Paina OK vahvistukseksi.

3.5 LUURI PÄÄLLÄ/POIS PÄÄLTÄ

- Kytke luuri päälle: Paina ☎ näppäintä luuripuhelussa. Luuri etsii tukiaseman.
- Kytke luuri pois päältä: Paina ☎ 2sek. Näyttö sammuu.

3.6 PUHELUN VASTAANOTTO

Kun luuri soi, paina ☎ kun haluat vastata puheluun. Olet yhteydessä soittajaan. Jos luuri on tukiasemassa kun puhelin soi, nosta luuri ylös ja puhu siihen (jos automaattivastaus on asetettu päälle: ks. 4.6 Automaattivastaus).

Jos painat ☎ kun puhelin soi, olet automaattisesti kaituntoiminnossa. (vain Butler 3501).

3.7 ULKOPUHELUN SOITTAMINEN

Normaali:

1. Paina ☎.
2. Näppäile puhelinnumero.

Ennakkovalinta:

1. Valitse haluamasi numero.
2. Paina ☎.

Numeron korjaamiseen käytä ☎/C näppäintä kun haluat poistaa näppäilyllä numeron.

3.8 SISÄPUHELUN SOITTAMINEN

Mahdollista vain, kun tukiasemaan on kirjattu useampi kuin yksi luuri!!

1. Paina INT.
2. Näppäile sisäluurin numero (1 - 2).

3.9 KAIUTINTOIMINTO (VAIN BUTLER 3501)

Voit puhua soittajan kanssa ilman luurin nostamista.

Kaiutintoiminnon aktivoimiseksi tai passivoimiseksi, paina  näppäintä puhelun aikana.

Äänenvoimakkuuden säätö, ks. kappale " Henkilökohtaistaminen " - kun haluat säätää kaiuttimen äänenvoimakkuuden.

3.10 SISÄPUHELUN SIIRTO

Vain mahdollista, kun tukiasemaan on kirjattu enemmän kuin yksi luuri!!

Kun haluat siirtää ulkopuhelun toiseen luuriin:

1. Puhelun aikana paina INT.
2. Valitse luurin numero, ulkopuhelu on pidossa.
3. Kun toiseen luuriin vastataan, paina  kun haluat päättää puhelun ja siirtää sen. Jos luuriin ei vastata, paina INT uudelleen kun haluat yhteyden ulkopuhelun soittajaan.

3.11 SOITON KESTON NÄYTTÖ

Soiton kesto näkyy 15 sekunnin kuluttua puhelusta, minuutteina ja sekunteina: "00-20"
Jokaisen puhelun päätyttyä, puhelun kokonaisaika näkyy näytössä 5 sekuntia.

3.12 MIKROFONIN MYKISTIN

Puhelun aikana on mahdollista mykistää mikrofoni.

Paina  puhelun aikana, mikrofoni mykistyy, voit puhua vapaasti ilman että soittaja kuulee sinua.





"MYKISTYS" (MUTE) näkyy näytössä.

Paina  uudelleen kun haluat palata normaaliin toimintoon.

3.13 UDELLEENVALINTA MUISTISTA

Puhelimesi säilyttää listan viidestä viimeisestä puhelusta (32-merkkiset), jotka olet liittänyt muistiin. Jos soittajien nimet ja numerot on tallennettu osoitekirjaan tunnistuvat ne niiden perusteella.

Katso uudelleenvalinta listaa:

1. Paina .
2. Käy läpi lista painamalla nuolia  ja  alas.
3. Soita valitsemaasi numeroon painamalla  kun haluttu puhelinnumero tai nimi ilmestyy näyttöön.

Huom.: Kun nimi ilmestyy näyttöön voit vuorotella nimen ja numeron välillä painamalla OK näppäintä!







4. HENKILÖKOHTAISTAMINEN

Huom.: Jokainen ohjelmointi vahvistuu lopussa kuuluvalla kaksoispiippauksella tai yhdellä pitkällä piippauksella. Kaksoispiippaus vahvistaa valitsemäsi valinnan. Pitkä piippaus merkitsee, että muutosta ei ole otettu huomioon.

4.1 ÄÄNIMERKIN VOIMAKKUUDEN SÄÄTÖ

4.1.1 Luuripuhelimen soittoäänien voimakkuus ulkoisille/sisäisille puheluille

Luuripuhelimen soittoäänien voimakkuus ulkoisille tai sisäisille puheluille voidaan asettaa erikseen:

1. Etsi valikko painamalla  /OK näppäintä.
2. Valitse 'HAND-FUNK' (HANDSET) käyttäen  ja  näppäimiä.
3. Paina OK.
4. Valitse 'SISA SVLVOIM' (INT RING VOL) tai 'ULKU SVLVOIM' (EXT RING VOL) käyttäen  ja  näppäimiä
5. Paina OK.
6. Valitse haluamasi äänenvoimakkuus (pois päältä tai 1 - 3).
7. Paina OK vahvistaaksesi valintasi  palataksesi edelliseen valikkoon.

4.2 ÄÄNIMERKIN SOINNUN VALINTA

Luurit voivat soittaa eri sointua riippuen siitä onko puhelu sisä- vai ulkopuhelu.

4.2.1 Luurin sointu, ulkopuhelu

1. Etsi valikko painamalla ⇨/OK näppäintä.
2. Valitse 'HAND-FUNK' (HANDSET) käyttäen ▲ ja ▼ näppäimiä.
3. Paina OK.
4. Valitse 'EXT RING-TYP' (EXT MEL) käyttäen ▲ ja ▼ näppäimiä.
5. Paina OK.
6. Valitse haluamasi sointu (1 - 3).
7. Paina OK vahvistaaksesi valintasi ☐ palataksesi edelliseen valikkoon.

4.2.2 Luurin sointu, sisäpuhelu

1. Etsi valikko painamalla ⇨/OK.
2. Valitse 'HAND-FUNK' (HANDSET) käyttäen ▲ ja ▼ näppäimiä.
3. Paina OK.
4. Valitse 'INT RING TYP' (INT MEL) käyttäen ▲ ja ▼ näppäimiä.
5. Paina OK.
6. Valitse haluamasi sointu (1 - 3).
7. Paina OK vahvistaaksesi valintasi ☐ palataksesi edelliseen valikkoon.

4.3 KAIUTTIMEN ÄÄNENVOIMAKKUUS PUHELUN AIKANA

Paina puhelun aikana ▲ tai ▼ näppäintä kun haluat muuttaa äänenvoimakkuutta.

Huom.: kaiuttimen äänenvoimakkuus Butler 3501 versiossa säätyy vastaanottimen kanssa samanaikaisesti kuten yllä on kuvattu!

4.4 PIIPPAUKSEN AKTIVOINTI / PASSIVOINTI

Luuuri voi lähettää piip-äänen kun näppäintä painetaan, kun patteri on tyhjä ja kun luuri on kuuluvuusalueen ulkopuolella.

4.4.1 Piip-ääni näppäintä painettaessa päällepois päältä

1. Etsi valikko painamalla ⇨/OK näppäintä.
2. Valitse 'HAND-FUNK' (HANDSET) käyttäen ▲ ja ▼ näppäimiä.
3. Paina OK.
4. Valitse 'SIGNALER' (BEEP) käyttäen ▲ ja ▼ näppäimiä.
5. Paina OK.
6. Valitse 'KNAPP/TAST' (KEYTONE) käyttäen ▲ ja ▼ näppäimiä.
7. Paina OK.
8. Valitse "PAALA" (ON) aktivoitaksesi "POIS" (OFF) passivoitaksesi toiminnon.
9. Paina OK vahvistukseksi.

4.4.2 Alhainen patteriteho

Tee kuten edellä, mutta valitse kohdassa 6 'BATTERI' (LOW BATT) eikä 'KNAPP/TAST' (KEYTONE).

4.4.3 Luuri on kuuluvuusalueen ulkopuolella

Tee kuten edellä, mutta valitse kohdassa 6 'RK_VIDD TON' (OUTRANGE) eikä 'KNAPP/TAST' (KEYTONE).

4.5 LUURIN NIMI

Tämän toiminnon avulla voit henkilökohtaistaa luurin.

1. Etsi valikko painamalla ⇨/OK näppäintä.
2. Valitse 'HAND-FUNK' (HANDSET) käyttäen ▲ ja ▼ näppäimiä.
3. Paina OK.
4. Valitse 'NAMN/NAVN' (NAME) käyttäen ▲ ja ▼ näppäimiä.
5. Paina OK.
6. Näppäile nimi.
7. Paina OK vahvistukseksi.

Nimen kirjoittamisen aikana, paina poistaaksesi kirjain ja paina ja pidä poistukseksi valikosta ilman muutoksien vahvistumista.

4.6 AUTOMAATTIVASTAUS

Puhelun saapuessa ja luurin ollessa tukiasemassa, puhelin vastaa puheluun automaattisesti. Tämä on oletusasetus, mutta se voidaan kytkeä pois päältä:

1. Etsi valikko painamalla ⇨/OK näppäintä.
2. Valitse 'HAND-FUNK' (HANDSET) käyttäen ▲ ja ▼ näppäimiä.
3. Paina OK.
4. Valitse 'AUTOSVAR' (AUTO ANS) käyttäen ▲ ja ▼ näppäimiä.
5. Valitse 'PAALA' (ON) (automaattivastaus) tai "POIS" (OFF).
6. Paina OK.

Varoitus! Palautuessa oletusasetuksiin poistaa kaikki merkinnät osoitekirjasta ja puhelulokista. Myös tunnusluku palautuu 0000

4.7 NÄPPÄINLUKKO

Näppäimistö voidaan lukita niin, että asetuksia ei voi muuttaa eikä puhelimella voi soittaa. ☞-merkki näkyy näytössä kun näppäimistö on lukittu.

4.7.1 Näppäimistön lukitseminen valikosta

1. Pääset valikkoon painamalla ⇨/OK
2. Valitse 'HAND-FUNK' (HANDSET) käyttämällä ylös ▲ ja alas ▼ -näppäimiä
3. Paina OK
4. Valitse 'KN_/TAST OFF' (KEY LOCK) käyttämällä ylös ▲ ja alas ▼ -näppäimiä
5. Paina OK lukitaksesi näppäimistön

4.7.2 Näppäimistön lukitseminen *-näppäimellä (pikalukitus)

Paina "*" -näppäintä 3 sekunnin ajan. Näppäimistö lukkiutuu.

4.7.3 Näppäinlukon avaaminen

1. Paina mitä tahansa näppäintä
2. TRYCK/TRYKK * * (PRESS *) näkyy näytöllä
3. Paina "*" -näppäintä 3 sekunnin ajan avataksesi näppäinlukon

5. VIANETSINTÄ

Vika	Mahdollinen syy	Ratkaisu
Ei näyttöä	Pattereita ei ole ladattu	Tarkista patterien asento
		Lataa patterit uudelleen
	Luuri on pois päältä	Kytke luuri päälle
Puhelin ei reagoi näppäimien painamiseen	Käsittelyvirhe	Poista patterit ja aseta ne takaisin paikalleen

6. TAKUU

6.1 TAKUUAIKA

Topcom-laitteilla on 24 kuukauden takuu. Takuu aika alkaa sinä päivänä, jolloin uusi laite ostetaan. Akkujen ja paristojen takuu aika on 6 kuukautta ostopäivästä. Jos tarvikkeet tai viat aiheuttavat laitteelle vähäisiä toimintahäiriöitä tai laskevat hieman laitteen arvoa, takuu ei korvaa tällaisia menetyksiä. Takuu myönnetään alkuperäistä kuittia vastaan, jos kuitissa on mainittu ostopäivämäärä ja laitteen tyyppi.

6.2 TAKUUTOIMET

Palauta viallinen laite Topcomin palvelukeskukseen ostokuitin kera.

Jos laitteeseen tulee vika takuuaikana, Topcom tai sen virallisesti nimetty palvelukeskus korjaa materiaali- tai valmistusvirheistä johtuvat viat maksutta.

Topcom voi täyttää takuuvuovollisuutensa joko korjaamalla tai vaihtamalla viallisen laitteen tai viallisen laitteen osan. Jos laite vaihdetaan uuteen, tilalle annetun laitteen väri ja malli voivat poiketa alkuperäisen laitteen väristä ja mallista. Alkuperäinen ostopäivämäärä määrää takuujajan alkamisajankohdan. Takuuaika ei pitene, jos Topcom tai sen nimetty palvelukeskus vaihtaa tai korjaa laitteen.

6.3 TAKUUEHDOT

Takuu ei korvaa vääränlaisesta käsittelystä tai käytöstä johtuvia vaurioita, eikä vaurioita, jotka johtuvat muiden kuin Topcomin suosittelemien, ei-alkuperäisten osien tai lisälaitteiden käytöstä.

Langattomat Topcom-puhelimet on suunniteltu käytettäväksi ainoastaan uudelleenladattavien paristojen kanssa.

Takuu ei korvaa muiden kuin uudelleenladattavien paristojen käytöstä aiheutuneita vaurioita.

Takuu ei korvaa ulkopuolisten tekijöiden, kuten salama-, vesi- tai palovahinko, aiheuttamia vaurioita eikä kuljetuksen aikana aiheutuneita vaurioita.

Takuu ei ole voimassa, jos laitteen sarjanumero on muutettu, poistettu tai tehty lukemattomiksi.

Takuu ei ole voimassa, jos laitteen omistaja tai epäpätevä, muu kuin virallisesti nimetty Topcom-palvelukeskus on korjannut tai muutellut laitetta.

7. TEKNISET TIEDOT

• Standardi:	DECT (Digital Enhanced Cordless Telecommunications) GAP (Generic Access Profile)
• Taajuusalue:	1880 MHz - 1900 MHz
• Kanavien määrä:	120 duplex kanavaa
• Modulaatio:	GFSK
• Puheen koodaus:	32 k bittiä/sek.
• Lähetysteho:	10 mW (keskivertoteho kanavaa kohti)
• Kuuluvuusalue:	max 300 m avoimessa tilassa /10-50 m rakennuksen sisällä
• Tukiaseman tehölähde:	230 V / 50 Hz SGW-35EU-02
• Luurin patterit:	2 uudelleen ladattavaa patteria AAA, NiMh 550mAh
• Luurin kokonaiskäyttöaika:	100 tuntia valmiustilassa
• Puheaika:	10 tuntia
• Latausaika:	6-8 tuntia
• Normaali käyttölämpötila:	+5 °C - +45 °C

TOPCOM[®]

visit our website

www.topcom.net

U8006139

Free Manuals Download Website

<http://myh66.com>

<http://usermanuals.us>

<http://www.somanuals.com>

<http://www.4manuals.cc>

<http://www.manual-lib.com>

<http://www.404manual.com>

<http://www.luxmanual.com>

<http://aubethermostatmanual.com>

Golf course search by state

<http://golfingnear.com>

Email search by domain

<http://emailbydomain.com>

Auto manuals search

<http://auto.somanuals.com>

TV manuals search

<http://tv.somanuals.com>