

TOPCOM[®]

COCOON 95

COCOON 95 DUO



BRUGERVEJLEDNING
ANVÄNDARHANDBOK
BRUKSANVISNING
KÄYTTÖOHJE
USER MANUAL

V.1



!! Viktigt !!

För att använda funktionen "nummervisning" måste tjänsten vara aktiverad för din telefonlinje. Normalt behöver du ett separat abonnemang från ditt telefonbolag för att kunna aktivera funktionen. Om nummervisningsfunktionen inte finns för din telefonlinje kommer inkommande telefonnummer INTE visas på din telefons display.

!! Viktigt !!

For at kunne anvende "Caller ID" (gengivelse af opkalderens nummer) skal denne tjeneste først aktiveres på Deres telefonlinie. For at aktivere denne tjeneste har De normalt brug for et separat abonnemang fra Deres telefonselskab. Hvis De ikke råder over en Caller ID-anordning på Deres telefonlinie, vises opkalderens telefonnummer IKKE på displayet på Deres apparat.

!!Viktigt !!

För du kan bruke funksjonen "Hvem ringer" må denne service aktiveres på din telefonlinje. Kontakt din teleoperatør for å abonnere på "Hvem ringer". Dersom du ikke har funksjonen "Hvem ringer" på di n telefonlinje, vil IKKE telefonnummeret til anropet som kommer inn vises på skjermen.

!! Tärkeää !!

Voidaksesi käyttää soittajan numeron näyttötoimintoa (Caller ID), tämä palvelu on aktivoitava puhelinlinjaasi. Yleensä se on tilattava erikseen puhelinyhtiöltä ennen kuin toimintoa voidaan käyttää. Ellei sinulla ole soittajan numeron näyttötoimintoa puhelinlinjassasi, soittajan numero ei näy puhelimen näyttössä.

!! Important !!

To use 'Caller ID' (display caller), this service has to be activated on your phone line. Normally you need a separate subscription from your telephone company to activate this function. If you don't have the Caller ID function on your phone line, the incoming telephone numbers will NOT be shown on the display of your telephone.

This product is in compliance with the essential requirements and other relevant provisions of the R&TTE directive 1999/5/EC.
The Declaration of conformity can be found on :

<http://www.topcom.net/support/cedeclarations.php>

- S** Funktionerna i denna bruksanvisning publiceras med reservation för ändringar.
- DK** Vi forbeholder os retten til ændringer af de specifikationer, der er beskrevet i denne brugsanvisning.
- N** Funksjoner beskrevet i denne manualen kan endres uten nærmere informasjon.
- SF** Tässä ohjekirjassa julkaissut tiedot voivat muuttua ilman ennakoilmoitusta.
- GB** The features described in this manual are published with reservation to modifications.

1	KNAPPAR	5
1.1	BASSTATION	5
1.2	KNAPPAR LADDARE	6
2	INSTALLATION	7
3	INDIKERING VID LÅG BATTERINIVÅ	9
4	ANVÄNDA TELEFONEN	9
4.1	UTGÅENDE SAMTAL	9
4.2	TA EMOT SAMTAL	9
4.3	ÅTERUPPRINGNING AV SENAST SLAGNA NUMMER	9
4.4	PROGRAMMERA KORTNUMMER	10
4.5	RING UPP MED HJÄLP AV KORTNUMMER	10
4.6	BABYANROP	10
4.7	SEKRETESSKNAPPEN	10
4.8	STÄLLA IN VOLYMEN	10
4.9	SÖKNING	11
4.10	LÅSA HANDENHETEN	11
4.11	KNAPPLÅS	11
4.12	VARNING OM MAN KOMMER UTANFÖR UPPTAGNINGSSOMRÅDET	11
4.13	R-KNAPPEN (R)	11
4.14	AKTIVERA/AVAKTIVERA KNAPPARNAS LJUD	12
4.15	VÄLJA RINGSIGNAL	12
4.16	VÄLJA RINGSIGNALSVOLYM	12
4.17	AUTOMATISKT SVAR	12
4.18	FÖRINSTÄLLNINGAR (ÅTERSTÄLLNING)	12
4.19	ÄNDRA PIN-KOD	13
4.20	STÄLLA IN DISPLAYENS KONTRAST	13
5	NUMMERPRESENTATION (CLIP)	13
5.1	NYA SAMTAL	13
5.2	HÄMTA INFORMATION FRÅN SAMTALSLISTAN	13
5.3	RINGA UPP ETT NUMMER FRÅN SAMTALSLISTAN	14
5.4	RADERA ETT NUMMER FRÅN SAMTALSLISTAN	14
6	SAMTALSÖVERFÖRING (ENDAST FÖR DUO-VERSIONER!)	14
6.1	KONTROLLERA VILKET NUMMER HANDENHETEN HAR	14
6.2	VIDAREKOPPLA SAMTAL TILL ANNAN HANDENHET	14
7	TEKNISK INFORMATION	15
8	GARANTI	16

SÄKERHETSANVISNINGAR

- Använd endast den nätsladd som medföljer apparaten. Använd inte någon annan laddare, eftersom det kan skada battericellerna. Model: G090020E31.
- Använd bara uppladdningsbara batterier av samma märke. Använd aldrig vanliga, ej uppladdningsbara, batterier. Sätt i de uppladdningsbara batterierna så att de ansluter till rätt poler (indikeras i handenhets batterifack).
- Rör inte vid laddaren och kontakterna med skarpa föremål eller metallföremål.
- Vissa läkarvårdsapparater kan fungera sämre på grund av denna apparat.
- Handenheten kan orsaka obehagliga surrande ljud i hörapparater.
- Placera inte basenheten i fuktiga utrymmen eller på kortare avstånd än 1,5 m från en vattenkran.
- Använd inte telefonen i miljöer där det finns explosionsrisker.
- Källsortera batterierna och underhåll telefonen på ett miljövänligt sätt.
- Eftersom inte denna telefon kan användas vid strömbrott, bör du använda en telefon som är oberoende av elström för nödsamtal, t ex en mobiltelefon.
- Telefonen använder uppladdbara batterier. Batterierna måste bortskaffas på ett miljövänligt sätt enligt de speciella bestämmelser som gäller i landet.



RENGÖRING

Rengör telefonen med en lätt fuktad trasa eller med en antistatisk rengöringsservett. Använd aldrig rengöringsmedel eller medel med slipande egenskaper.

Denna produkt har en CT1 eller CT1+ radiosändare/-mottagare. Beroende på sändaren/mottagaren kan produkten användas i följande länder:
CT1: Holland, Portugal, Danmark, Norge, Sverige och Finland
CT1+: Belgien, Tyskland och Frankrike
Typen av radiosändare/-mottagare uppges på förpackningen!

CE-märket bekräftar att apparaten uppfyller de grundläggande kraven i R&TTE direktivet.

1 KNAPPAR

1.1 BASSTATION

- 1 Numeriska knappar
- 2 Linjeknapp ☎
- 3 Återuppringningsknapp ☎
- 4 R-knapp R
- 5 Kortnummerknapp →•
- 6 Sökknapp (för att lokalisera handenheten) •))
- 7 Sekretessknapp ☒
- 8 Menyknapp ⇄
- 9 LED-lampa som indikerar sökning eller linjeton
- 10 LED-lampa som indikerar laddning
- 11 ◀ knapp
- 12 ▶ knapp
- 13 INT-knappen



1.2 KNAPPAR LADDARE

- 1 Numeriska knappar
- 2 Linjeknapp ☎
- 3 Återuppringningsknapp Ⓞ
- 4 R-knapp **R**
- 5 Kortnummerknapp →•
- 6 Sekretessknapp ⊗
- 7 Menyknapp ⇨
- 8 LED-lampa som indikerar laddning
- 9 ◀ knapp
- 10 ▶ knapp
- 11 INT-knappen



2 INSTALLATION

Basenheten sedd underifrån Cocoon 95

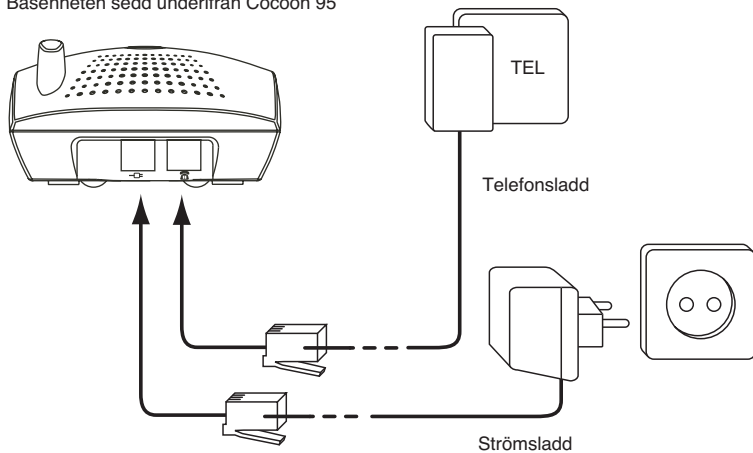

Laddare Cocoon 95

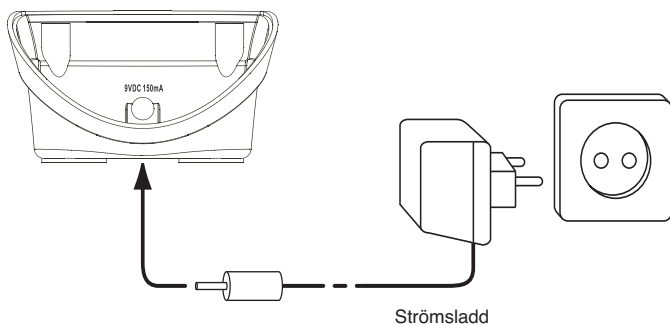

- Anslut ena änden av telefonsladden i telefonenheten och den andra änden i telefonjacket i väggen.
- Anslut den lilla kontakten på AC-adaptorn till telefonen och den andra änden av adaptersladden till ett elektriskt vägguttag.
- Sätt i 3 uppladdningsbara batterier (AAA) i batterifacket på handenheten.

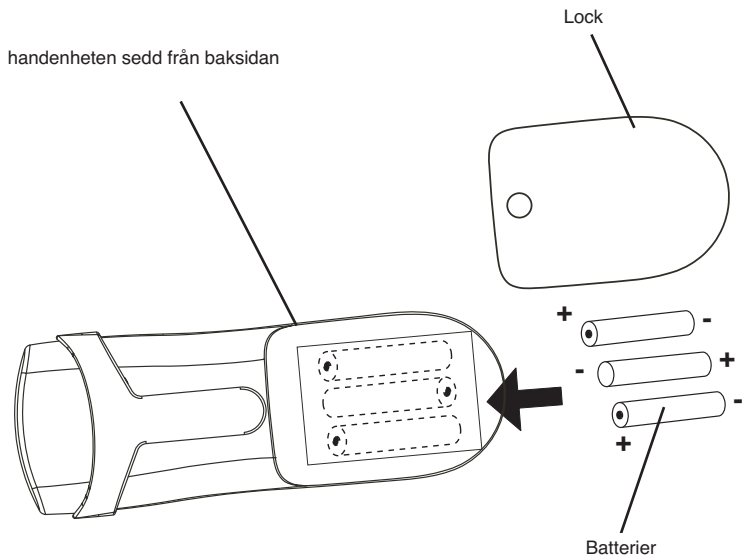

Lägg handenheten på basenheten, alltid med knapparna uppåt! Den röda LED-lampan  som indikerar laddning kommer att lysa.

Ladda handenheten under 24 timmar innan handenheten tas i bruk första gången. För att öka batteriernas livslängd, bör batterierna laddas ur helt och hållet då och då. Så snart handenheten ger ifrån sig en varningssignal, måste du sätta tillbaka den i basenheten.



3 INDIKERING VID LÅG BATTERINIVÅ

När ett batteri är slut, fungerar inte handenheten längre. När ett batteri är helt tomt och du har lagt handenheten i basenheten en kort stund, kommer batterisymbolen att se ut som om batteriet var helt laddat. Detta är dock inte fallet. Batterikapaciteten sjunker snabbt. Vi råder dig att låta handenheten ligga i basenheten under hela natten, så att det kan återuppladdas ordentligt.



- Fullt batteri 
- Tomt batteri 

När du befinner dig mitt i ett telefonsamtal och batteriet nästan är slut, varnar handenheten var åttonde sekund med en signal. Efter 2 minuter avaktiveras handenheten. Lägg handenheten på basenheten för laddning (med knapparna uppåt).



4 ANVÄNDA TELEFONEN

4.1 UTGÅENDE SAMTAL



4.1.1 Ringa ett samtal

- Tryck på linjeknappen . Du hör linjetonen.
- Knappa in önskat telefonnummer.
- Tryck på linjeknappen  när du vill avsluta samtalet.

4.1.2 Slå hela numret först och ringa upp därefter



- Knappa in hela det önskade telefonnumret. Felaktigt nummer kan korrigeras med hjälp av sekretessknappen . Har du inte tryckt på någon knapp inom 20 sekunder, kommer de siffror du redan knappat in att försvinna, och handenheten återgår till sitt standby-läge.
- Tryck på linjeknappen . Numret rings automatiskt upp.
- Tryck på linjeknappen  när du vill avsluta samtalet.

4.2 TA EMOT SAMTAL

- Vid inkommande samtal är det bara handenheten som börjar ringa. TELEFON-symbolen  blinkar i displayen.
- Tryck på linjeknappen  för att svara på det inkommande samtalet.
- När du lyfter upp handenheten från basenheten, kopplas samtalet meddetsamma. Du behöver alltså inte trycka på linjeknappen . Denna funktion måste programmeras innan den kan användas (se "4.17 Automatiskt svar").



4.3 ÅTERUPPRINGNING AV SENAST SLAGNA NUMMER

- Tryck på återuppringningsknappen . Senaste slagna nummer visas i displayen.

- Tryck på linjeknappen . Numret kommer att ringas upp automatiskt.
- Tryck på linjeknappen  när du vill avsluta samtalet.

4.4 PROGRAMMERA KORTNUMMER



Du kan programmera 10 indirekta nummer (max. 24 siffror) i telefonens minne.

- Tryck på Menyknappen  och därefter kortnummerknappen .
- Tryck det valda kortnumret (0-9).
- Knappa in telefonnumret som du vill spara på denna plats.
- Tryck på Kortnummerknappen . Du kommer att höra en bekräftande ton.

OBS:



- Alla kortnummer raderas vid återställning av telefonens inställningar.
- Om du vill lägga in en paus i numret, tryck på återuppringsknappen  på den plats där du vill ha pausen.

4.5 RING UPP MED HJÄLP AV KORTNUMMER

- Tryck på linjeknappen .
- Tryck på Minnesknappen , följt av det valda kortnumret (0-9).
- Kortnumret rings upp automatiskt.
- Tryck på linjeknappen  när du vill avsluta samtalet.

4.6 BABYANROP

Med denna funktion kan du programmera ett speciellt nummer (kortnummersplats 0) som rings upp automatiskt oavsett vilken knapp man trycker på, förutom menyknappen . För att aktivera funktionen, gör du så här:



- Tryck på menyknappen .
- Tryck på den numeriska knappen '6'.
- Tryck på den numeriska knappen '1' för att aktivera/avaktivera funktionen.
- Tryck på kortnummerknappen . Du kommer att höra en bekräftande ton.

Förinställd på: avaktiverad.

Viktigt: Kortnummer (0) måste programmeras för denna funktion. Denna funktion är inte tillgänglig när "mem 0" inte är programmerad.

4.7 SEKRETESSKNAPPEN



Det går att stänga av mikrofonen under ett samtal. Då kan du tala öppet utan att personen i andra änden hör vad du säger.

- Tryck på sekretessknappen  under samtalet. Mikrofonen stängs av. Symbolen SEKRETESS  visas i displayen.
- Tryck på sekretessknappen  igen när du vill fortsätta samtalet.

4.8 STÄLLA IN VOLYMEN



Under ett samtal kan du ställa in volymen genom att trycka på menyknappen . Indikeringen 'Loud Hi/Lo' visas i displayen.

4.9 SÖKNING

När du trycker på sökknappen  på basenheten, ger handenheten ifrån sig en ringsignal under en minut. Denna signal hjälper dig att hitta en förkommen handenhets. Symbolen  blinkar på basenheten. Meddelandet "BASE PAGE" visas i displayen.

4.10 LÅSA HANDEHETEN

När ett visst nummer har spärrats, blockeras alla telefonnummer som börjar med samma siffror och kan inte ringas upp.



- Tryck på menyknappen .
- Tryck på den numeriska knappen '8'.
- Ange den fyrsiffriga PIN-koden (förinställd: 0000)
- Ange det nummer du vill spärra (max. 3 siffror). Du kan radera en siffra med hjälp av sekretessknappen .
- Tryck på kortnummerknappen . Enheten ger ifrån sig en bekräftande ton.

Förinställd på: inga handenheter spärrade.

För att ta bort spärran, följer du anvisningarna ovan men raderar det spärrade numret genom att trycka på sekretessknappen .

4.11 KNAPPLÅS

När knapparna är låsta kan man inte trycka på dem, förutom menyknappen .

- Tryck på menyknappen .
- Tryck på numeriska knappen '7'.
-  och 'HOLD' visas i displayen.

Förinställd på: knapparna olåsta.

Följ anvisningarna ovan för att avaktivera funktionen.



4.12 VARNING OM MAN KOMMER UTANFÖR UPPTAGNINGSSOMRÅDET

När handenheten hamnar utanför basenhetens räckvidd under ett samtal, avger enheten en varningssignal varannan sekund, för att varna användaren för att han måste gå närmare basenheten. Om användaren inte återvänder till upptagningsområdet inom 10 sekunder, kommer samtalet att brytas.

4.13 R-KNAPPEN (R)

När du trycker på R-knappen, genererar enheten ett linjeavbrott (på 100 ms). Den ger dig möjlighet att använda specialtjänster från din teleoperatör och/eller vidarekoppla samtal om du har en telefonväxel.

4.13.1 Ställa in pauslängden

- Tryck på menyknappen .
- Tryck på R-knappen.
- Den inställda pauslängden visas i displayen.
- Tryck på den numeriska knappen '1' upprepade gånger för att ändra pauslängden (100ms, 260ms eller 600 ms).
- Tryck på minnesknappen  för att bekräfta.

4.14 AKTIVERA/AVAKTIVERA KNAPPARNAS LJUD

- Tryck på menyknappen ⇨.
 - Tryck på den numeriska knappen '1'.
 - Tryck på samma knapp igen för att aktivera/avaktivera funktionen.
 - Tryck på kortnummerknappen →•. Enheten avger en bekräftande ton.
- Förinställd på: knappljud aktiverade.

4.15 VÄLJA RINGSIGNAL

- Tryck på menyknappen ⇨.
 - Tryck på den numeriska knappen '2'.
 - Välj önskad ringsignal (1-4).
 - Tryck på kortnummerknappen →•. Enheten avger en bekräftande ton.
- Förinställd på: ringsignal 2.

4.16 VÄLJA RINGSIGNALSVOLYM

- Tryck på menyknappen ⇨.
 - Tryck på den numeriska knappen '3'.
 - Välj önskad signalvolym (av, låg, hög) genom att trycka på den numeriska knappen '1' önskat antal gånger.
 - Tryck på kortnummerknappen →•. Enheten avger en bekräftande ton.
- Förinställd på: volym hög.

4.17 AUTOMATISKT SVAR

Det går nu att programmera enheten så att när du tar emot ett samtal, behöver du bara lyfta på handenheten för att svara. Man behöver inte längre trycka på linjeknappen ☎ först för att svara.

- Tryck på menyknappen ⇨.
 - Tryck på den numeriska knappen '4'.
 - Tryck på den numeriska knappen '1' för att aktivera/avaktivera denna funktion.
 - Tryck på kortnummerknappen →•. Enheten avger en bekräftande ton.
- Förinställd på: avaktiverad

OBS! När någon ringer och handenheten inte ligger på basenheten, måste du alltid trycka på linjeknappen ☎ för att svara, även om funktionen 'Automatiskt svar' är aktiverad.

4.18 FÖRINSTÄLLNINGAR (ÅTERSTÄLLNING)

Om du vill återställa telefonen till förinställt skick gör du så här:

- Tryck på menyknappen ⇨.
- Tryck på den numeriska knappen '0'.
- Ange den fyrsiffriga PIN-koden.
- Tryck på den numeriska knappen '1' för att välja om du vill återställa eller inte; indikeras med (y) ja eller (n) nej.
- Tryck på kortnummerknappen →•. Enheten avger en bekräftande ton.

OBS! När du återställer telefonen så här, kommer alla kortnummer att raderas.

4.19 ÄNDRA PIN-KOD

När du ändra PIN-koden, är det mycket viktigt att inte glömma den nya PIN-koden!

- Tryck på menyknappen ↵.
- Tryck på '#'-knappen.
- Ange den nuvarande fyrsiffriga PIN-koden.
- Ange den nya fyrsiffriga PIN-koden.
- Tryck på kortnummerknappen →•. Enheten avger en bekräftande ton.

Förinställd på: '0000'

4.20 STÄLLA IN DISPLAYENS KONTRAST

- Tryck på menyknappen ↵.
- Tryck på den numeriska knappen '9'.
- Ställ in önskad kontrast (1-8) genom att trycka på den numeriska knappen '1' upprepade gånger.
- Tryck på minnesknappen →•.

5 NUMMERPRESENTATION (CLIP)

Cocoon 95 visar telefonnumret på ett inkommande samtal.

Denna funktion är endast tillgänglig om din nätverksoperatör tillhandahåller denna tjänst.

Kontakta din operatör för vidare information. När du tar emot ett samtal, sparas numret i en samtalslista. Denna lista kan spara upp till 30 telefonnummer (max. 16 siffror/samtal).

5.1 NYA SAMTAL

När du fått ett nytt inkommande samtal, visas CLIP-ikonen ☒ i displayen.

5.2 HÄMTA INFORMATION FRÅN SAMTALSLISTAN

När du hämtar information från samtalslistan, märker du att listan alltid börjar med senast mottagna nummer.

- Tryck på menyknappen ↵.
- Tryck på numeriska knappen '5'.
- Antalet nya nummer (ne) och det totala antalet samtal (tot) visas i displayen.
- Använd ◀ ▶ knapparna och bläddra igenom listan.
- När du kommer till början av samtalslistan, visas 'END OF LIST' i displayen.
- När du kommer till slutet av listan, visas 'TOP OF LIST' i displayen.
- När telefonnumret är längre än 16 siffror, visas tecknet '->' i displayen.
- Tryck på knappen '#' för att se återstående siffror.
- Du kan lämna samtalslistan genom att trycka på R-knappen.

5.3 RINGA UPP ETT NUMMER FRÅN SAMTALSLISTAN



- Bläddra igenom samtalslistan tills önskat nummer visas i displayen.
- Tryck på linjeknappen . Numret rings upp automatiskt.

5.4 RADERA ETT NUMMER FRÅN SAMTALSLISTAN

5.4.1 Radera ett telefonnummer

- Bläddra igenom samtalslistan tills önskat nummer visas i displayen.
- Tryck på sekretessknappen  två gånger för att radera numret.

5.4.2 Radera hela samtalslistan

- Gå in i samtalslistan.
Tryck på sekretessknappen  i en sekund. 'ERASE ALL?' visas i displayen.
- Tryck på sekretessknappen  en gång till för att radera hela listan.

6 SAMTALSÖVERFÖRING (ENDAST FÖR DUO-VERSIONER!)

Denna funktion kan bara användas när man har 2 handenheter!

6.1 KONTROLLERA VILKET NUMMER HANDEHETEN HAR

Du kan kontrollera handenhets nummer så här:

- Tryck på set-knappen , och därefter på INT-knappen.
- Handenhets nummer visas i displayen.

6.2 VIDAREKOPPLA SAMTAL TILL ANNAN HANDEHET

Under ett telefonsamtal, kan man koppla vidare den externa linjen till den andra handenhets:

- Tryck på INT-knappen, 'ENTER NO' visas i displayen.
- Ange den handenhets nummer (1 eller 2) som du vill vidarekoppla samtalet till. Alla handenheter kommer att visa 'TRANSFER'.
- Det ringer i den andra handenhets under 30 sekunder. Om inte den handenhets svarar, kommer den första handenhets att börja ringa igen i 30 sekunder. Om ingen svarar i den andra handenhets heller, kommer den externa linjen att brytas automatiskt.
- I överföringsläget kan vilken av handenhetserna som helst plocka upp samtalet genom att trycka på linjeknappen .

7 TEKNISK INFORMATION

Räckvidd :	max. 300 m vid öppna ytor max. 50 m i byggnader
Val av uppringning :	DTMF (ton) eller PULS
Batterier :	3 x 1.2V, 600 mAh AAA typ NiMh uppladdningsbara
Max. standby-tid :	cirka 60 timmar
Max. samtalstid :	5,5 timmar
Omgivande temperatur :	+5 °C till +45 °C
Tillåten relativ fuktighet :	25 till 85 %
Nätspänning till basenheten:	220/230V , 50 Hz

8 GARANTI

8.1 GARANTI

Topcoms produkter har en garantilängd på 24 månader. Garantilängden startar vid inköpstillfället. Garantin för batterier är begränsad till 6 månader efter köpet. Förbrukningsvaror och defekter som orsakar en obetydlig påverkan på utrustningens funktion eller värde täcks inte av garantin. Rätten till garanti måste bevisas med uppvisande av inköpskvittot i original, där inköpsdatum och produktmodell framgår.

8.2 GARANTIÅTAGANDE

En apparat med fel måste återlämnas till ett servicecenter för Topcom, inklusive ett giltigt inköpskvitto.

Om ett fel uppstår på apparaten under garantiperioden, reparerar Topcom eller dess officiellt förordnade servicecenter alla defekter orsakade av material- eller tillverkningsfel utan kostnad.

Topcom bestämmer själv om företagets garantiförpliktelser ska uppfyllas genom reparation eller utbyte av den felaktiga apparaten eller delar av den felaktiga apparaten. Vid utbyte kan de hända att färg och modell skiljer sig från den ursprungligen köpta apparaten.

Det ursprungliga inköpsdatumet ska fastställa starten på garantiperioden. Garantiperioden förlängs inte om apparaten byts ut eller repareras av Topcom eller dess förordnade servicecenter.

8.3 GARANTI UNDANTAG

Skador eller defekter som är orsakade av felaktig skötsel eller hantering och skador som resulterar från användning av delar som inte är original eller tillbehör som inte Topcom har rekommenderat täcks inte av garantin.

Topcoms sladdlösa telefoner är endast konstruerade att användas med uppladdningsbara batterier. Skador som orsakas av användning av ej uppladdningsbara batterier täcks inte av garantin.

Garantin täcker inte skador orsakade av yttre faktorer som åska, vätskor och värme, inte heller skador orsakade under transport.

Garantin gäller inte om serienumret på enheten har ändrats, tagits bort eller gjorts oläsligt. Alla garantianspråk blir ogiltiga om apparaten har reparerats, ändrats eller modifierats av köparen eller av obehöriga servicecenter som ej är officiellt förordnade av Topcom.

1	TASTER	19
1.1	BASEENHED	19
1.2	OPLADER	20
2	INSTALLATION	21
3	ADVARSEL OM TOMT BATTERI	23
4	BETJENING AF TELEFONEN	23
4.1	UDGÅENDE SAMTALER	23
4.2	INDKOMMENDE SAMTALER	23
4.3	NUMMERGENTAGELSE	24
4.4	PROGRAMMERING AF HUKOMMELSESNUMRE	24
4.5	OPKALD TIL ET HUKOMMELSESNUMMER	24
4.6	BABYCALL	24
4.7	MIDLERTIDIG AFBRYDELSE AF MIKROFON	24
4.8	INDSTILLING AF LYDSTYRKE	25
4.9	SØGNING	25
4.10	SPÆRRING AF UDGÅENDE OPKALD	25
4.11	TASTATURLÅS	25
4.12	ADVARSEL HÅNDETELEFON UDENFOR DÆKNINGSOMRÅDET	25
4.13	FLASH-TAST (R)	25
4.14	AKTIVERING AF/DEAKTIVERING AF TASTATURTONER	26
4.15	INDSTILLING AF RINGEMELODI	26
4.16	INDSTILLING AF RINGEVOLUMEN	26
4.17	AUTOMATISK MODTAGELSE	26
4.18	STANDARDINDSTILLINGER (RESET)	27
4.19	PROGRAMMERING AF PIN-KODE	27
4.20	INDSTILLING AF DISPLAYETS KONTRAST	27
5	NUMMERSVISNING (CLIP)	27
5.1	NYE OPKALD	27
5.2	OPSLAG I OPKALDSLISTEN	27
5.3	OPKALD TIL ET NUMMER FRA OPKALDSLISTEN	28
5.4	SLETNING AF ET NUMMER FRA OPKALDSLISTEN	28
6	OVERFØRSEL AF OPKALD (GÆLDER KUN FOR VERSIONEN DUO!)	28
6.1	SÅDAN KONTROLLERES HÅNDSÆTTETS NUMMER	28
6.2	OVERFØRSEL AF OPKALD TIL ET ANDET HÅNDSÆT	28
7	TEKNISKE DATA	29
8	TOPCOM REKLAMATIONSRET	29

SIKKERHEDSANVISNINGER

- Brug kun den adapter, som følger med. Brug ingen andre opladere, da batteriernes celler ellers kan beskadiges.
Model: G090020E31.
- Indsæt kun genopladelige batterier af samme type. Ikke-genopladelige batterier må ikke bruges under nogen omstændigheder. Genopladelige batterier skal sættes i med korrekt polaritet (henvisningsskilt er placeret i den mobile dels batterifag).
- Rør ikke ved lade- eller stikkontakterne med spidse eller metalliske genstande.
- Funktionen af medicinske apparater kan påvirkes.
- Den mobile del kan forårsage en ubehagelig summelyd i høreapparater.
- Basisstationen må ikke opstilles i fugtige lokaler og ikke mindre end 1,5 m fra vandhaner o.lign. Den mobile del må ikke komme i kontakt med vand.
- Telefonen må ikke anvendes i områder med eksplosionsfare.
- Batterier og telefonen skal bortskaffes på miljøvenlig måde.
- Da der ikke kan ringes fra dette apparat i tilfælde af strømsvigt, bør De i nødstilfælde bruge en telefon, som er uafhængig af elnettet, f.eks. en mobiltelefon.
- Denne telefon bruger genopladelige batterier. Man skal bortskaffe batterierne på en miljøvenlig måde i henhold til det specifikke lands regler.



RENGØRING



Tør telefonen af med en let fugtig klud eller en antistatisk klud. Brug aldrig rengøringsmidler eller stærke opløsningsmidler.

**Dette produkt er udstyret med en CT1 eller CT1+ radiotransceiver.
Afhængigt af transceiveren kan produktet bruges i følgende lande:
CT1: Holland, Portugal, Danmark, Norge, Sverige og Finland
CT1+: Belgien, Tyskland og Frankrig
Typen af radiotransceiver er oplyst på emballagen!**

CE-mærkningen bekræfter, at produktet er i overensstemmelse med kravene i Rådets teleterminaldirektiv.

1 TASTER

1.1 BASEENHED

- 1 Numeriske taster
- 2 Linjetast 
- 3 Gentag tast 
- 4 Flash-tast **R**
- 5 Hukommelsestast 
- 6 Søgetast (søgning af håndtelefon) 
- 7 Mute-tast (midlertidig afbrydelse af mikrofon) 
- 8 Programmeringstast 
- 9 Søgnings-/Linjeindikator (LED)
- 10 Opladningsindikator (LED)
- 11 ◀ tast
- 12 ▶ tast
- 13 INT-tast



1.2 OPLADER

- 1 Numeriske taster
- 2 Linjetast 
- 3 Gentag tast 
- 4 Flash-tast **R**
- 5 Hukommelsestast 
- 6 Mute-tast (midlertidig afbrydelse af mikrofon) 
- 7 Programmeringstast 
- 8 Opladningsindikator (LED)
- 9 ◀ tast
- 10 ▶ tast
- 11 INT-tast



2 INSTALLATION

Basenhed Cocoon 95

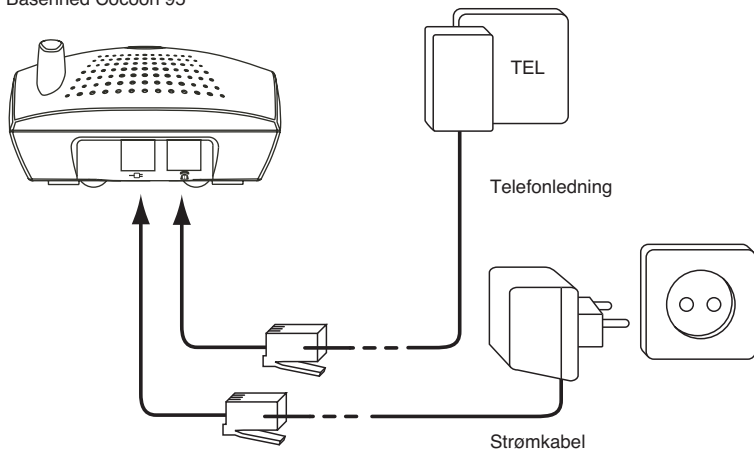

Oplader Cocoon 95

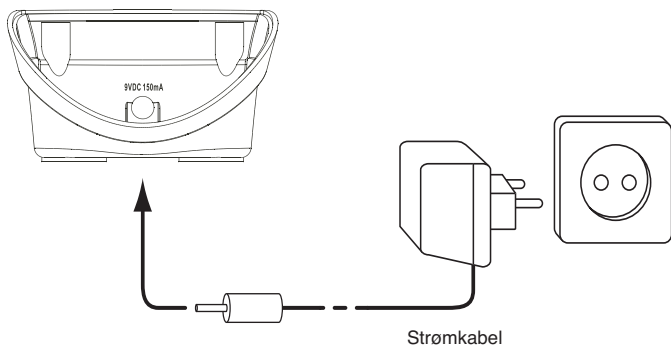

- Stik telefonledningens ene stik i telefonapparatet, og telefonledningens andet stik i telefonstikket på væggen.
- Stik netadapterens lille stik i telefonen, og netadapterens andet stik i stikkontakten.
- Anbring 3 opladbare batterier (AAA) i batterirummet bagpå håndtelefonen.

Anbring håndtelefonen i basisenheden med tastaturet opad!

Den røde opladningslampe  lyser.

Oplad håndtelefonen i 24 timer, før du tager den i brug for første gang. For at forlænge batteriernes levetid, skal de regelmæssigt aflades. Når håndtelefonen giver et advarselssignal, skal den oplades i basisenheden.

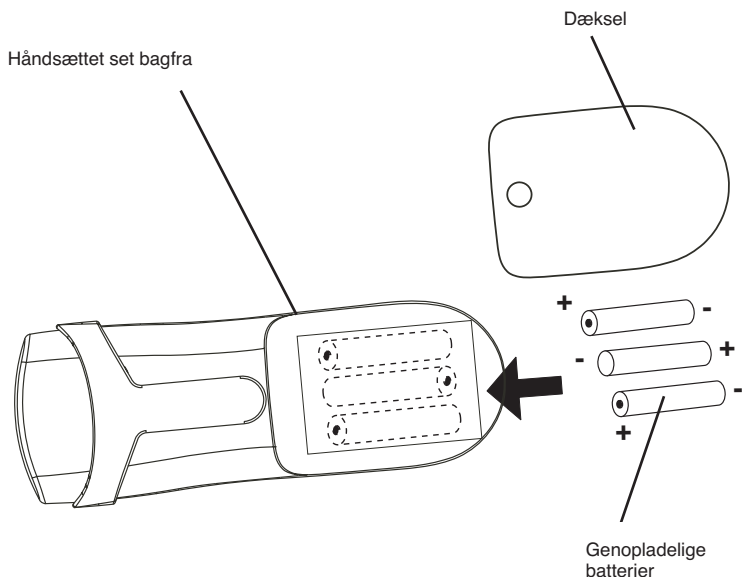



3 ADVARSEL OM TOMT BATTERI

Når batterierne er tomme, virker håndtelefonen ikke længere.

Når batterierne er fuldstændigt udtømte, og håndtelefonen anbringes i basisenheden, viser batterisymbolet efter et kort øjeblik, at batterierne er helt opladte. Dette er dog ikke tilfældet. Batterikapaciteten vil hurtigt dale.

Vi anbefaler at anbringe håndtelefonen i basisenheden natten over, så den kan oplades ordentligt.



- Fuldt batteri 
- Tomt batteri 

Hvis du er midt i en samtale og batteriet næsten er tomt, lyder der en advarselstone hvert 8. sekund. Efter to minutter afbrydes håndtelefonen. Anbring nu håndtelefonen i basisenheden med tastaturet opad!



4 BETJENING AF TELEFONEN

4.1 UDGÅENDE SAMTALER



4.1.1 Almindelige opkald

- Tryk på Linjetasten . Summetonen høres.
- Tast det ønskede telefonnummer ind.
- Tryk på Linjetasten  for at afbryde forbindelsen efter samtalen.



4.1.2 Blokindtastning

- Tast det ønskede telefonnummer ind. Du kan slette forkert indtastede cifre ved at trykke på Mute-tasten . Hvis du ikke trykker på nogen tast i løbet af 20 sekunder, slettes det indtastede nummer, og håndtelefonen vender tilbage til standby-funktion.
- Tryk på Linjetasten  for at afbryde forbindelsen efter samtalen.
- Tryk på Linjetasten  for at afbryde forbindelsen efter samtalen.

4.2 INDKOMMENDE SAMTALER



- Det er kun håndtelefonen der ringer, når der kommer et opkald ind. Telefonsymbolet  på displayet blinker.
- Tryk på Linjetasten  for at modtage opkaldet.
- Hvis håndtelefonen ligger på basisenheden, når telefonen tages, forbindes du med det samme med den der har ringet op. Det er ikke nødvendigt først at trykke på Linjetasten . Denne funktion skal programmeres, før den kan bruges (se "4.17 Automatisk modtagelse").

4.3 NUMMERGENTAGELSE

- Tryk på Gentagstasten . Det sidst opkaldte nummer vises på displayet.
- Tryk på Linjetasten . Der ringes automatisk op til nummeret.
- Tryk på Linjetasten  for at afbryde forbindelsen efter samtalen.

4.4 PROGRAMMERING AF HUKOMMELSESNUMRE



Du kan programmere 10 indirekte numre (med maks. 24 cifre) i telefonens hukommelse.

- Tryk på Programmeringstasten .
- Tryk på Hukommelsestasten , efterfulgt af hukommelsespladsen (0-9).
- Indtast telefonnummeret du ønsker at gemme i den pågældende hukommelsesplads.
- Tryk på Hukommelsestasten . Du vil høre en bekræftelsestone.

Bem rk:



- Alle hukommelsesnumre slettes, når standardindstillingerne genindstilles.
- Hvis du ønsker at indføre en pause, skal du trykke på Gentagstasten  der hvor pausen ønskes.

4.5 OPKALD TIL ET HUKOMMELSESNUMMER

- Tryk på Linjetasten .
- Tryk på Hukommelsestasten , efterfulgt af hukommelsespladsnummeret (0-9).
- Der ringes automatisk op til hukommelsesnummeret.
- Tryk på Linjetasten  for at afbryde forbindelsen efter samtalen.

4.6 BABYCALL

Ved hjælp af denne funktion kan du programmere et bestemt nummer (hukommelsespladsnummer 0), som automatisk vil blive opkaldt, uanset hvilken tast (med undtagelse af Programmeringstasten ) der trykkes ned. Gør som følger, hvis du ønsker at indstille denne funktion:



- Tryk på Programmeringstasten .
- Tryk på den numeriske tast '6'.
- Tryk på den numeriske tast '1' for at aktivere/deaktivere funktionen.
- Tryk på Hukommelsestasten . Der lyder en bekræftelsestone.

Standardindstilling : ikke aktiveret.

Vigtigt : Hukommelsesnummeret [0] skal programmeres til denne funktion. Funktionen er ikke gældende, når "mem 0" ikke er programmeret.

4.7 MIDLERTIDIG AFBRYDELSE AF MIKROFON

Du kan afbryde mikrofonen midlertidigt i løbet af en samtale. Dette giver dig mulighed for at snakke med andre i rummet, uden at den du taler med i telefonen, kan høre dig.

- Tryk på Mute-tasten  i løbet af samtalen. Mikrofonen afbrydes. Mute-symbolet  vises på displayet.
- Tryk endnu en gang på Mute-tasten  når du ønsker at genoptage samtalen.

4.8 INDSTILLING AF LYDSTYRKE

Du kan indstille lydstyrken under en samtale ved at trykke på Programmeringstasten ↗. Indikationen Lydstyrke høj/lav ('Loud Hi/Lo') vises på displayet.

4.9 SØGNING

Hvis du trykker på Søgetasten 📞 på basisenheden, ringer håndtelefonen i 1 minut. Denne ringetone hjælper dig med at finde håndtelefonen, hvis den er blevet væk. Telefonsymbolet 📞 blinker på basisenheden. Meddelelsen "BASE PAGE" vises på displayet.

4.10 SPÆRRING AF UDGÅENDE OPKALD

Når et bestemt ciffer er spærret, betyder det, at alle telefonnumre som starter med dette nummer blokeres, således at der ikke kan ringes op til disse numre.

- Tryk på Programmeringstasten ↗.
- Tryk på den numeriske tast '8'.
- Indtast den 4-cifrede PIN-kode (standard 0000).
- Indtast det ciffer du ønsker at spærre (maks. 3 cifre). Du kan slette et ciffer ved at trykke på Mute-tasten 📞.
- Tryk på Hukommelse →•. Der lyder en bekræftelsestone.

Standardindstilling : ingen spærring.

Hvis du vil fjerne et spærret nummer, går du frem på samme måde, men sletter nu nummeret ved at trykke på Mute-tasten 📞.

4.11 TASTATURLÅS

Når tastaturet er spærret, er det umuligt at anvende tasterne, med undtagelse af Programmeringstasten ↗.

- Tryk på Programmeringstasten ↗.
- Tryk på den numeriske tast '7'.
- '📞' og 'Hold' vises på displayet.

Standardindstilling : ingen tastaturlås.

Gå frem på samme måde, hvis du ønsker at deaktivere denne funktion.

4.12 ADVARSEL HÅNDTELEFON UDEFOR DÆKNINGSOMRÅDET

Hvis håndtelefonen befinder sig udenfor basisenhedens dækningsområde under en samtale, vil der lyde en advarselstone hvert andet sekund, for at minde brugeren om at dækningsområdet er overskredet. Hvis brugeren ikke befinder sig indenfor basisenhedens dækningsområde i løbet af 10 sekunder, afbrydes forbindelsen automatisk.

4.13 FLASH-TAST (R)

Når du trykker på R-tasten, som også kaldes "recall"- eller "flash"-tasten, genereres et linjebud på 100 ms. Dette giver dig mulighed for at bruge diverse specialtjenester fra din teleleverandør og/eller overføre samtaler til en eventuel huscentral.

4.13.1 Indstilling af flashtid

- Tryk på Programmeringstasten ↗.
- Tryk på Flash-tasten (R).

- Den aktuelle flashtid vises på displayet.
- Tryk flere gange på den numeriske tast '1' for at ændre flashtiden (100 ms, 260 ms eller 600 ms).
- Tryk på Hukommelsestasten →• for at bekræfte.

4.14 AKTIVERING AF/DEAKTIVERING AF TASTATURTONER

- Tryk på Programmeringstasten ⇨.
- Tryk på den numeriske tast '1'.
- Tryk igen på den numeriske tast '1' for at aktivere/deaktivere funktionen.
- Tryk på Hukommelsestasten →•. Der lyder en bekræftelsestone.

Standardindstilling : tastaturtoner aktiveret.

4.15 INDSTILLING AF RINGEMELODI

- Tryk på Programmeringstasten ⇨.
- Tryk på den numeriske tast '2'.
- Vælg den ønskede ringemelodi (1-4).
- Tryk på Hukommelsestasten →•. Der lyder en bekræftelsestone.

Standardindstilling : ringemelodi 2.

4.16 INDSTILLING AF RINGEVOLUMEN

- Tryk på Programmeringstasten ⇨.
- Tryk på den numeriske tast '3'.
- Vælg den ønskede ringevolumen (ingen, lav, høj) ved at trykke på den numeriske tast '1' gentagne gange.
- Tryk på Hukommelsestasten →•. Der lyder en bekræftelsestone.

Standardindstilling : høj ringevolumen.

4.17 AUTOMATISK MODTAGELSE

Det er muligt at programmere apparatet således, at du, når der kommer et opkald ind, blot skal løfte håndtelefonen fra basisenheden for at komme i forbindelse med opkalderen. Det er ikke længere nødvendigt at trykke på Linjetasten  for at modtage samtalen.

- Tryk på Programmeringstasten ⇨.
- Tryk på den numeriske tast '4'.
- Tryk på den numeriske tast '1' for at aktivere/deaktivere funktionen.
- Tryk på Hukommelsestasten →•. Der lyder en bekræftelsestone.

Standardindstilling : ikke aktiveret

Bem rk: Hvis der kommer en samtale ind, n r h ndtelefonen ikke ligger i basisenheden, skal du altid f irst trykke p Linjetasten  for at kunne modtage samtalen, ogs n r funktionen Automatisk modtagelse er aktiveret.

4.18 STANDARDINDSTILLINGER (RESET)

Hvis du ønsker at genindstille apparatets standardindstillinger, skal du gøre følgende:

- Tryk på Programmeringstasten ⇨ .
- Tryk på den numeriske tast '0'.
- Indtast den 4-cifrede PIN-kode.
- Tryk på den numeriske tast '1' for at vælge om du ønsker at genindstille standardindstillingerne eller ej, angivet med j (y) ja eller (n) nej.
- Tryk på Hukommelsestasten →•. Der lyder en bekræftelsestone.

Bem rk: N r du genindstiller standardindstillingerne, slettes alle numrene som er lagret i hukommelsen.

4.19 PROGRAMMERING AF PIN-KODE

Glem ikke den nye kode, hvis du ændrer PIN-koden!

- Tryk på Programmeringstasten ⇨ .
- Tryk på '#'-tasten.
- Indtast den gældende 4-cifrede PIN-kode.
- Indtast den nye 4-cifrede PIN-kode.
- Tryk på Hukommelsestasten →•. Der lyder en bekræftelsestone.

Standardindstilling : '0000'

4.20 INDSTILLING AF DISPLAYETS KONTRAST

- Tryk på Programmeringstasten ⇨ .
- Tryk på den numeriske tast '9'.
- Indtast den ønskede kontrast (1-8) ved at trykke på den numeriske tast '1' flere gange.
- Tryk på Hukommelsestasten →•.

5 NUMMERVISNING (CLIP)

Cocoon 95 viser telefonnumrene for indgående opkald. Denne funktion er kun til rådighed, hvis De er abonnent hos et telefonselskab, som tilbyder denne tjeneste. Kontakt Deres telefonselskab for yderligere oplysninger. Når De modtager et opkald, gemmes numrene i en opkaldsliste. Denne liste kan indeholde 30 telefonnumre (hvert med maks. 16 cifre).

5.1 NYE OPKALD

Når De har modtaget et nyt indgående opkald, vises CLIP-symbolet  på displayet.

5.2 OPSLAG I OPKALDSLISTEN

Når De slår op i opkaldslisten, vil De bemærke, at listen altid starter med det sidst modtagne opkald.

- Tryk på Programmeringstasten ⇨ .
- Tryk på den numeriske tast '5'.
- Antallet af nye opkald (ne) og det samlede antal af opkald (tot) vises på displayet.
- Brug de numeriske taster ◀ og ▶ til at bladre i listen.

- Når De når til begyndelsen af opkaldslisten, vises 'END OF LIST' på displayet.
- Når De når til slutningen af opkaldslisten, vises 'TOP OF LIST' på displayet.
- Hvis telefonnumret er længere end den plads, der er til rådighed på displayet, vises '->' på displayet. Tryk på tasten '#' for at se resten af numret.
- De kan gå ud af opkaldslisten ved at trykke på R-tasten.

5.3 OPKALD TIL ET NUMMER FRA OPKALDSLISTEN



- Slå op i opkaldslisten, indtil det ønskede nummer vises på displayet.
- Tryk på Linjetasten . Der ringes automatisk op til numret.

5.4 SLETNING AF ET NUMMER FRA OPKALDSLISTEN

5.4.1 Sletning af et enkelt telefonnummer

- Slå op i opkaldslisten, indtil det ønskede nummer vises på displayet.
- Tryk på Mute-tasten  to gange for at slette numret.

5.4.2 Sletning af hele opkaldslisten

- Gå ind i opkaldslisten.
- Tryk på Mute-tasten  i et sekund. 'ERASE ALL?' vises på displayet.
- Tryk på Mute-tasten  en gang for at slette hele listen.

6 OVERFØRSEL AF OPKALD (GÆLDER KUN FOR VERSIONEN DUO!)

Denne funktion er kun mulig, når man har 2 håndsæt!

6.1 SÅDAN KONTROLLERES HÅNDSÆTTETS NUMMER

Man kan kontrollere håndsættets nummer på følgende måde:

- Tryk på knappen 'Set'  og dernæst tasten INT.
- Håndsættets nummer ses nu på displayet.

6.2 OVERFØRSEL AF OPKALD TIL ET ANDET HÅNDSÆT

I løbet af en telefonsamtale kan man overføre den eksterne linie til det andet håndsæt:

- Tryk på knappen INT, nu ses 'ENTER No' (dvs. Indtast nr.) på displayet.
- Indtast nummeret på det håndsæt (1 eller 2), som opkaldet ønskes overført til. Alle håndsæt viser ordet 'TRANSFER'.
- Det andet håndsæt ringer i 30 sekunder. Hvis opkaldet ikke besvares, vil det første håndsæt igen begynde at ringe i 30 sekunder. Hvis opkaldet slet ikke besvares, afbrydes den eksterne linie automatisk.
- Mens apparaterne er i overførselstilstand, kan ethvert håndsæt få forbindelse med linien, ved at der trykkes på knappen 'Line' .

7 TEKNISKE DATA

Rækkevidde:	maks. 300 m udendørs maks. 50 m indendørs
Opringning	DTMF (tone) eller PULS
Batterier:	3 x 1,2V, 600 mAh AAA type NiMh genopladelig
Maks. standbytid:	ca. 60 timer
Maks. samtaletid:	5,5 timer
Omgivelsestemperatur:	+5 °C til +45 °C
Tilladt relativ luftfugtighed:	25 til 85 %
Strømforsyning basisstation:	220/230V , 50 Hz

8 TOPCOM REKLAMATIONSRET

8.1 REKLAMATIONSRET

Enheder fra Topcom er omfattet af en 24-måneders reklamationsfrist jvf. gældende lovgivning.

Reklamationsfristen gælder fra den dag, forbrugeren køber den nye enhed.

Reklamationsretten skal dokumenteres ved at den originale regning eller kvittering vedlægges, hvorpå købsdato samt enhedens type er anført.

8.2 HÅNDTERING AF FEJLBEHÆFTEDE ENHEDER

Ved reklamation kontaktes det sted, hvor telefonen er købt.

Den defekte enhed sendes retur til et Topcom servicecenter (i de fleste tilfælde via forhandleren) vedhæftet gyldig købskvittering eller kopi heraf.

Hvis enheden har en defekt inden for reklamationsfristen, vil Topcom eller dennes officielt udnævnte servicecenter, uden vederlag reparere enhver defekt, som måtte skyldes fejl i materialer eller fremstilling.

Topcom vil efter eget skøn indfri reklamationsrettens forpligtelser ved enten at reparere eller udskifte fejlbehæftede enheder eller reservedele på disse.

Ved udskiftning/ombytning kan farve og model variere fra den købte enhed.

8.3 REKLAMATIONSRETUNDTAGELSER

Ved skader eller defekter, som skyldes forkert behandling eller betjening, samt skader, der skyldes brug af uoriginale reservedele eller tilbehør, som ikke er anbefalet af Topcom, bortfalder reklamationsretten.

Desuden omfatter reklamationsretten ikke skader, der skyldes ydre faktorer, såsom lynnedslag, vand- og brandskader, samt skader der skyldes transport.

Reklamationsretten bortfalder hvis enhedens serienumre er blevet ændret, fjernet eller på nogen måde ikke stemmer overens eller er gjort ulæselige.

Batterier er ikke omfattet af reklamationsretten, da dette er en forbrugsvare.

Reklamationsretten bortfalder desuden, hvis enheden er blevet repareret, ændret eller modificeret af køber eller af et ukvalificeret og ikke officielt udnævnt Topcom servicecenter. Af sikkerhedsmæssige grunde tilrådes det, at apparatet frakobles telenettet ved tordenvejr.

1	TASTER	32
1.1	BASE	32
1.2	LADER	33
2	INSTALLASJON	34
3	BATTERI-INDIKERING	36
4	BETJENE TELEFONEN	36
4.1	UTGÅENDE SAMTALER	36
4.2	INNKOMMENDE SAMTALER	36
4.3	REPETISJON AV SISTE NUMMER	36
4.4	PROGRAMMERE MINNENUMMER	37
4.5	RINGE ET MINNENUMMER	37
4.6	BABYCALL	37
4.7	MIKROFONSPERRE	37
4.8	STILLE INN VOLUMET	37
4.9	SØKING	38
4.10	HÅNDSETTLÅS	38
4.11	TASTATURLÅS	38
4.12	VARSEL NÅR UTENFOR DEKNINGSOMRÅDE	38
4.13	FLASH-TAST (R)	38
4.14	AKTIVERE/DEAKTIVERE TASTATURTONER	39
4.15	VELGE RINGEMELODI	39
4.16	STILLE INN RINGEVOLUMET	39
4.17	AUTOMATISK SVAR	39
4.18	STANDARDINNSTILLINGER (RESET)	39
4.19	PROGRAMMERING AV PIN-KODE	40
4.20	STILLE INN KONTRASTEN PÅ DISPLAYET	40
5	OPPRINGER-ID FUNKSJON (CLIP)	40
5.1	NYE ANROP	40
5.2	SE I RINGELISTEN	40
5.3	RINGE ET NUMMER FRA RINGELISTEN	40
5.4	SLETTE ET NUMMER FRA RINGELISTEN	41
6	SETTE OVER SAMTALE (KUN VERSJON DUO!)	41
6.1	SJEKKE NUMMERET TIL HÅNDSETTET	41
6.2	SETTE OVER SAMTALE TIL ET ANNET HÅNDSETT	41
7	TEKNISKE DATA	41
8	TOPCOM GARANTI	42

SIKKERHETSINSTRUKSJONER

- Bruk kun laderen som leveres med apparatet. Ikke bruk andre ladere, da det kan ødelegge batteriene.
Model: G090020E31.
- Bruk kun oppladbare batterier av samme type. Bruk aldri vanlige, ikke-oppladbare batterier. Sett inn de oppladbare batteriene med riktig polaritet (markert på batterisporene på håndsettet).
- Ikke berør ladere og pluggkontaktene med skarpe gjenstander eller gjenstander i metall.
- Funksjonen til enkelte type medisinsk utstyr kan påvirkes.
- Håndsettet kan forårsake ubehagelig summing i høreapparater.
- Ikke plasser baseenheten i fuktige rom eller nærmere enn 1,5 meter fra vannkilder. Hold vann unna håndsettet.
- Ikke bruk telefonen der det er eksplosjonsfare.
- Deponer batteriene og vedlikehold telefonen godt.
- Da denne telefonen ikke kan brukes under strømbrudd, bør du ha en telefon som ikke er avhengig av nettspenning for nødsamtaler, f.eks. en mobiltelefon.
- Denne telefonen benytter oppladbare batterier. Deponer batteriene på en miljøvennlig måte iht. til forskriftene i landet hvor du bor.



RENGJØRING









Rengjør telefonen med en fuktig klut eller antistatisk klut. Bruk aldri rengjøringsmidler eller slipemidler.

**Dette produktet har en CT1 eller CT1+ radiosender/-mottaker. Produktet kan brukes i følgende land, avhengig av radiosenderen/-mottakeren:
Nederland, Portugal, Danmark, Norge, Sverige og Finland
Belgia, Tyskland og Frankrike
Type radiosender/-mottaker står på pakken!**

CE-merkingen dokumenterer at apparatet er i samsvar med de grunnleggende kravene til EU-direktivet for aktivt telekommunikasjonsutstyr.





1 TASTER

1.1 BASE

- 1 Tall-taster
- 2 Linje-tast 
- 3 Repetisjon-tast 
- 4 Flash-tast **R**
- 5 Minne-tast 
- 6 Søke-tast (for å finne håndsettet) 
- 7 Mute-tast (Mikrofonsperr) 
- 8 Innstilling-tast 
- 9 Søke/Linje-indikator (lysdioder)
- 10 Lade-indikator (lysdioder)
- 11  tast
- 12  tast
- 13 INT-tast



1.2 LADER

- 1 Tall-taster
- 2 Linje-tast 
- 3 Repetisjon-tast 
- 4 Flash-tast **R**
- 5 Minne-tast 
- 6 Mute-tast (Mikrofonsperr) 
- 7 Innstilling-tast 
- 8 Lade-indikator (lysdiode)
- 9 ◀ tast
- 10 ▶ tast
- 11 INT-tast



2 INSTALLASJON

Baseenheten Cocoon 95

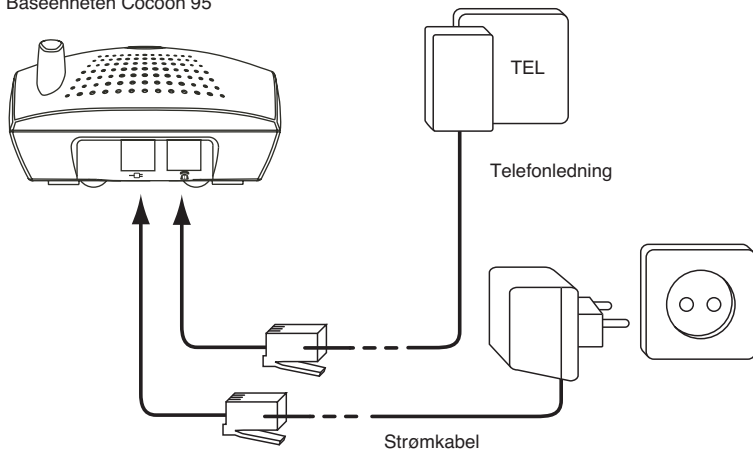

Lader Cocoon 95

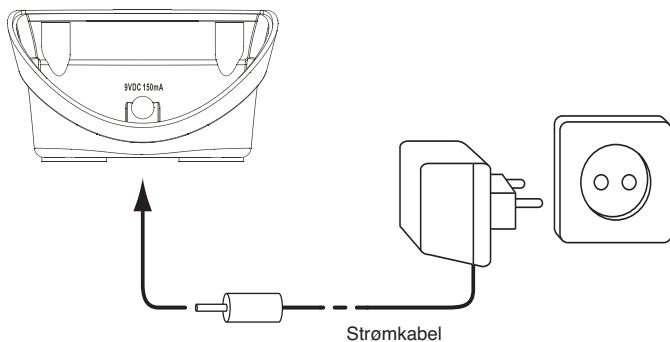

- Koble den ene enden av telefonledningen til telefonen og den andre enden til telefonlinjens veggkontakt.
- Koble den lille pluggen på nettadapteret til telefonen og den andre enden til stikkontakten.
- Sett 3 oppladbare batterier (AAA) i batterilommen til håndsettet.

Plasser håndsettet i baseenheten med tastaturet vendende oppover!

Den røde ladelampen  skal nå lyse.

Lad håndsettet i 24 timer før du tar i bruk håndsettet første gang. For å forlenge levetiden til batteriene, lader du dem helt ut fra tid til annen. Når håndsettet gir et varselsignal, må du plassere det i baseenheten for å lade det.

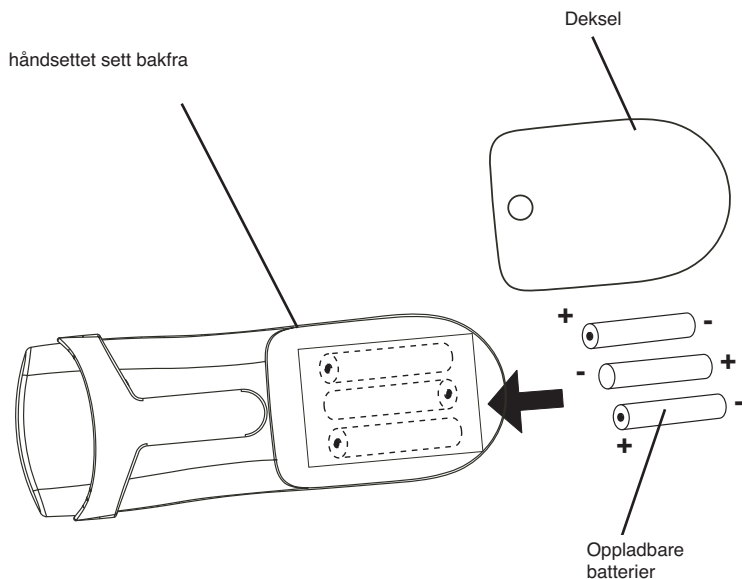



3 BATTERI-INDIKERING

Når batteriene er tomme, kan ikke håndsettet brukes lenger.

Når batteriet er fullstendig utladet og du har plassert det i håndsettet et øyeblikk, vil batterisymbolet vise at det er fulladet, selv om dette ikke er tilfelle.

Batterikapasiteten vil i slike tilfeller reduseres raskt. Vi anbefaler at du setter håndsettet i baseenheten hele natten, slik at det kan lades opp skikkelig.



- Fullt batteri 
- Tomt batteri 

Når du befinner deg midt i en samtale og batteriet er nesten tomt, gis det et varselsignal hvert 8. sekund. Etter to minutter kobles håndsettet ut. Plasser håndsettet i baseenheten med tastaturet vendende oppover!



4 BETJENE TELEFONEN

4.1 UTGÅENDE SAMTALER



4.1.1 Foreta en telefonoppringing

- Trykk på Linje-tasten . Du hører summetonen.
- Tast inn ønsket telefonnummer.
- Trykk linjeknappen  når du ønsker å avslutte samtalen.



4.1.2 Samtaleoppsett med ringeforberedelser

- Tast inn ønsket telefonnummer. Du kan slette siffer som er lagt inn feil ved å trykke på Mikrofonsperre-tasten . Hvis du ikke trykker på noen tast i løpet av 20 sekunder, forsvinner nummeret du har lagt inn, og håndsettet går tilbake til klarstilling.
- Trykk på Linje-tasten . Nummeret ringes automatisk.
- Trykk linjeknappen  når du ønsker å avslutte samtalen.

4.2 INNKOMMENDE SAMTALER

- Når det kommer inn en oppringing, vil kun håndsettet ringe. Telefon-symbolet  blinker i displayet.
- Trykk Linje-tasten  for å besvare samtalen.
- Når du tar håndsettet ut av baseenheten, kobles du umiddelbart til den som ringer. Det er ikke nødvendig å trykke inn Linje-tasten . Denne funksjonen må programmeres før den kan brukes (se "4.17 Automatisk svar").

4.3 REPETISJON AV SISTE NUMMER

- Trykk Repetisjon-tasten . Siste nummer kommer fram i displayet.
- Trykk på Linje-tasten . Nummeret ringes automatisk.
- Trykk linjeknappen  når du ønsker å avslutte samtalen.

4.4 PROGRAMMERE MINNENUMMER

Du kan programmere 10 indirekte nummer (med maks. 24 sifre) i telefonens minn.

- Trykk på Innstilling-tasten ⇨, etterfulgt av Minne-tasten →•.
- Tast inn ønsket minnenomme (0-9).
- Tast inn telefonnummeret du ønsker å lagre på dette minnenummeret.
- Trykk på Minne-tasten →•. Du vil høre en bekreftelsestone.

Kommentar:

- Alle minnenummer blir slettet når du resetter standardinnstillingene.
- Hvis du ønsker å sette inn en pause, trykker du Repetisjon-tasten 🗣 der du ønsker å sette inn pausen.

4.5 RINGE ET MINNENUMMER

- Trykk på Linje-tasten ↵.
- Trykk Minne-tasten →•, etterfulgt av minnenummeret (0-9).
- Minnenummeret ringes automatisk.
- Trykk linjeknappen 📞 når du ønsker å avslutte samtalen.

4.6 BABYCALL

Med denne funksjonen kan du programmere ett bestemt nummer (minneplass 0) som vil bli ringt automatisk uansett hvilken tast du trykker, unntatt Innstilling-tasten ⇨. For å aktivere denne funksjonen går du fram på følgende måte:

- Trykk på Innstilling-tasten ⇨.
- Trykk talltast '6'.
- Trykk talltast '1' for å aktivere/deaktivere denne funksjonen.
- Trykk på Minne-tasten →•. Du hører en bekreftelsestone.

Standardinnstilling : ikke aktivert.

Viktig : Minnenummer [0] må programmeres for denne funksjonen. Denne funksjonen er ikke gyldig når "mem 0" ikke er programmert.

4.7 MIKROFONSPERRE



Det er mulig å koble ut mikrofonen under en samtale. Nå kan du snakke med andre i rommet uten at den du snakket med i telefonen hører deg.

- Trykk på Mikrofonspærre-tasten 📞 under samtalen. Mikrofonen blir koblet ut. Telefonsperre-symbolet 📞 kommer fram i displayet.
- Trykk Mikrofonspærre-tasten 📞 én gang til når du ønsker å fortsette samtalen.

4.8 STILLE INN VOLUMET



Under en samtale kan du stille volumet ved å trykke på Innstilling-tasten ⇨. Indikeringen Lydstyrke høy/lav ('Loud Hi/Lo') vises i displayet.

4.9 SØKING

Når du trykker Søke-tasten  på baseenheten, vil håndsettet signalisere dette i 1 minutt. Dette signalet hjelper deg med å finne et bortkommet håndsett. Telefon-symbolet  blinker på baseenheten. Meldingen "BASE PAGE" kommer fram i displayet.

4.10 HÅNDESSLÅS

Når et bestemt nummer er sperret, vil alle telefonnummer som starter med dette nummeret bli blokkert slik at det ikke kan ringes.

- Trykk på Innstilling-tasten .
- Trykk talltast '8'.
- Legg inn den 4-sifrede PIN-koden (standard 0000).
- Tast inn nummeret du ønsker å sperre (maks. 3 siffer). Du kan slette et siffer ved å trykke Mikrofonsperre-tasten .
- Trykk på Minne-tasten . Enheten gir en bekreftelsestone.

Standardinnstilling : ingen håndsettlås.

For å fjerne et blokkert nummer, går du fram på samme måte, men sletter nummeret ved å trykke på Mikrofonsperre-tasten .

4.11 TASTATURLÅS

Når tastaturet er sperret, er det ikke mulig å trykke tastene, unntatt Innstilling-tasten .

- Trykk på Innstilling-tasten .
- Trykk talltast '7'.
- '☞' og 'Hold' vises i displayet.

Standardinnstilling : ingen tastaturlås.

Gå fram på samme måte for å deaktivere denne funksjonen.



4.12 VARSEL NÅR UTENFOR DEKNINGSOMRÅDE

Når håndsettet befinner seg utenfor dekningsområdet til baseenheten under en samtale, gir det en varsel tone hvert annet sekund for å varsle brukeren om at vedkommende må gå nærmere baseenheten igjen. Hvis brukeren ikke befinner seg innenfor dekningsområdet til baseenheten i løpet av 10 sekunder, brytes forbindelsen.

4.13 FLASH-TAST (R)

Når du trykker R-knappen, som også kalles "hent tilbake", "flash" eller jordingstast, genereres et linjebrudd på 100 ms. Dette gir deg muligheten til å bruke spesialtjenester fra teleleverandøren din og/eller overføre samtaler når du er tilkoblet en hussentral.

4.13.1 Stille inn flash-tiden

- Trykk på Innstilling-tasten .
- Trykk på R-tasten (R).
- Den aktuelle flash-tiden vises i displayet.
- Trykk flere ganger på talltasten '1' for å endre flashtiden (100ms, 260ms en 600ms).
- Trykk på Minne-tasten  for å bekrefte.

4.14 AKTIVERE/DEAKTIVERE TASTATURTONER

- Trykk på Innstilling-tasten ⇨.
- Trykk talltast '1'.
- Trykk talltast '1' igjen for å aktivere/deaktivere denne funksjonen.
- Trykk på Minne-tasten ➔•. Enheten gir en bekreftelsestone.

Standardinnstilling : tastaturtoner er aktivert.

4.15 VELGE RINGEMELODI

- Trykk på Innstilling-tasten ⇨.
- Trykk talltast '2'.
- Velg ønsket ringemelodi (1-4).
- Trykk på Minne-tasten ➔•. Enheten gir en bekreftelsestone.

Standardinnstilling : ringemelodi 2.

4.16 STILLE INN RINGEVOLUMET

- Trykk på Innstilling-tasten ⇨.
- Trykk talltast '3'.
- Velg ønsket ringevolum (av, lavt, høyt) ved å trykke på talltast 1 gjentatte ganger.
- Trykk på Minne-tasten ➔•. Enheten gir en bekreftelsestone.

Standardinnstilling : høyt ringevolum.

4.17 AUTOMATISK SVAR

Det er mulig å programmere enheten slik at når du mottar en samtalen, kun trenger å løfte opp håndsettet for å koble inn samtalen direkte. Det er ikke lenger nødvendig å trykke Line-tasten ☎ for å ta inn samtalen.

- Trykk på Innstilling-tasten ⇨.
- Trykk talltast '4'.
- Trykk talltast '1' for å aktivere/deaktivere denne funksjonen.
- Trykk på Minne-tasten ➔•. Enheten gir en bekreftelsestone.

Standardinnstilling : av.

Merk: Når det kommer inn en samtale og håndsettet ikke ligger på baseenheten, må du alltid trykke Linje-knappen ☎ for å ta inn samtalen, også når funksjonen 'Automatisk svar er aktivert'.

4.18 STANDARDINNSTILLINGER (RESET)

Hvis du ønsker å resette standardinnstillingene til enheten, går du fram slik:

- Trykk på Innstilling-tasten ⇨.
- Trykk talltast '0'.
- Legg inn den 4-sifrede PIN-koden.
- Trykk talltast '1' for å velge om du ønsker å resette til standardinnstillingene eller ikke, indikert med j (y) ja eller (n) nei.
- Trykk på Minne-tasten ➔•. Enheten gir en bekreftelsestone.

Merk: Når du resetter tilbake til standardinnstillingene, slettes alle numrene som er lagret i minnet.

4.19 PROGRAMMERING AV PIN-KODE

Når du endrer PIN-koden, er det viktig at du ikke glemmer den nye koden!

- Trykk på Innstilling-tasten \rightarrow .
- Trykk '#'-tasten.
- Legg inn den gjeldende 4-sifrede PIN-koden.
- Legg inn den nye 4-sifrede PIN-koden.
- Trykk på Minne-tasten \rightarrow . Enheten gir en bekreftelsestone.

Standardinnstilling: '0000'

4.20 STILLE INN KONTRASTEN PÅ DISPLAYET

- Trykk på Innstilling-tasten \rightarrow .
- Trykk talltast '9'.
- Legg inn ønsket kontrast (1-8) ved å trykke gjentatte ganger på talltast '1'.

5 OPPRINGER-ID FUNKSJON (CLIP)

Cocoon 95 viser telefonnumrene til innkommende samtaler. Denne funksjonen er kun mulig hvis du har abonnert på en telefonoperatør som tilbyr denne tjenesten. Kontakt din telefonleverandør for mer informasjon. Når du mottar et anrop, lagres numrene i en ringeliste. Denne listen kan romme 30 telefonnummer (hvert har maks. 16 siffer).

5.1 NYE ANROP

Når du har mottatt et nytt innkommende anrop, kommer CLIP-symbolet  fram på displayet.

5.2 SE I RINGELISTEN

Når du ser i ringelisten vil du legge merket til at listen alltid starter med det siste anropet du har mottatt

- Trykk på Innstilling-tasten \rightarrow .
- Trykk talltast '5'.
- Antall nye anrop og totalt antall anrop kommer fram i displayet.
- Bruk talltaster for \leftarrow å \rightarrow bla gjennom listen.
- Når du kommer til starten av ringelisten vises meldingen 'END OF LIST' i displayet.
- Når du kommer til slutten av ringelisten vises meldingen 'TOP OF LIST' i displayet.
- Når telefonnummeret er lenger enn plassen som er tilgjengelig i displayet, vises '->' i displayet. • Trykk '#'-tasten for å se påminnelsen til nummeret.
- Du kan gå ut av ringelisten ved å trykke på R-tasten.

5.3 RINGE ET NUMMER FRA RINGELISTEN



- Bla gjennom ringelisten til ønsket nummer kommer fram i displayet.
- Trykk på Linje-tasten . Nummeret ringes automatisk.

5.4 SLETTE ET NUMMER FRA RINGELISTEN

5.4.1 Slette ett telefonnummer

- Bla gjennom ringelisten til ønsket nummer kommer fram i displayet.
- Trykk to ganger på Mute-tasten  for å slette nummeret.

5.4.2 Slette hele ringelisten

- Legge inn ringelisten.
- Trykk Mute-tasten  i 1 sekund. 'ERASE ALL?' kommer fram i displayet.
- Trykk på Mute-tasten  igjen for å slette hele listen.

6 SETTE OVER SAMTALE (KUN VERSJON DUO!)

Denne funksjonen er kun mulig hvis du har 2 håndsett!

6.1 SJEKKE NUMMERET TIL HÅNDSETTET

Du sjekker nummeret til håndsettet på følgende måte:

- Trykk Set-knappen , etterfulgt av INT-tasten.
- Nummeret til håndsettet vises i displayet.

6.2 SETTE OVER SAMTALE TIL ET ANNET HÅNDSETT

Under en samtale kan du sette over den eksterne linjen til det andre håndsettet:

- Trykk på INT-knappen, 'ENTER NO.' vises i displayet.
- Tast nummeret til håndsettet (1 eller 2) som du skal sette over samtalen til. Alle håndsettene viser 'TRANSFER'.
- Det andre håndsettet ringer i 30 sekunder. Hvis ingen svarer på anropet, vil det første håndsettet ringe i 30 sekunder. Hvis ingen svarer, kobles den eksterne samtalen ned automatisk.
- Under overføring kan et vilkårlig håndsett ta linjen ved å trykke Linjeknappen .

7 TEKNISKE DATA

Rekkevidde: maks.	300 m i friluft maks. 50 m i bygninger
Ringsystem:	DTMF (tone) eller PULS
Batterier:	3 x 1.2V, 600 mAh AAA Type NiMh oppladbare
Maks. standbytid:	ca. 60 timer
Maks. taletid:	5,5 timer
omgivelsestemperatur:	+5 °C til +45 °C
Tillatt relativ luftfuktighet:	25 til 85 %
Strømforsyning baseenhet:	220/230V , 50 Hz

8 TOPCOM GARANTI

8.1 GARANTIPERIODE

Alle Topcom produkter leveres med 24 måneders garanti. Garantiperioden starter den dag produktet blir kjøpt. Garantien på batterier er begrenset til 6 måneder fra kjøpsdato. Forbruksvarer eller feil som har ubetydelig innvirkning på driften eller verdien av utstyret dekkes ikke. Garantien forutsetter fremvisning av original kjøpskvittering hvor kjøpsdato og enhetens modell framgår.

8.2 GARANTIHÅNDTERING

Defekte produkter må returneres til et Topcom servicesenter. Gyldig kjøpskvittering må være vedlagt. Hvis produktet utvikler en feil i løpet av garantiperioden, vil Topcom eller deres offisielle servicesenter gratis reparere eventuelle feil/mangler forårsaket av material- eller produksjonsfeil. Topcom vil etter eget valg oppfylle sine garantiforpliktelser ved å reparere eller skifte ut defekte produkter eller deler på de defekte produktene. Ved bytte kan farge og modell være forskjellig fra den opprinnelige produktet som ble kjøpt. Den opprinnelige kjøpsdatoen vil fortsatt gjelde som start på garantiperioden. Garantiperioden utvides ikke selv om produktet er byttet eller reparert av Topcom eller deres servicesentre.

8.3 IKKE INKLUDERT I GARANTIEN

Feil eller mangler som skyldes feil håndtering eller bruk og feil som skyldes bruk av uoriginale deler eller tilbehør som ikke er anbefalt av Topcom - dekkes ikke av garantien. Topcom trådløse telefoner er kun beregnet for bruk sammen med oppladbare batterier. Skade som skyldes bruk av ikke oppladbare batterier dekkes ikke av garantien. Garantien dekker ikke skade forårsaket av eksterne faktorer, som for eksempel lyn, torden, vann og brann. Transportskader dekkes heller ikke. Man kan ikke kreve garanti hvis serienummeret på enheten er forandret, fjernet eller er uleselig. Ethvert garantikrav vil være ugyldig hvis enheten er reparert, forandret eller modifisert av kjøperen eller ukvalifiserte - ikkeautoriserte Topcom servicesentre.

1	NÄPPÄIMET	45
1.1	JALUSTA	45
1.2	LATURI	46
2	ASETUS	47
3	PARISTO -ILMAISIN	49
4	PUHELIMEN TOIMINNOT	49
4.1	LÄHTEVÄT PUHELUT	49
4.2	SAAPUVAT PUHELUT	49
4.3	VIIMEISEN NUMERON UUDELLEENVALINTA	49
4.4	PUHELINNUMEROIDEN OHJELMOINTI MUISTIIN	50
4.5	SOITTAMINEN MUISTIIN OHJELMOITUUN NUMEROON	50
4.6	LAPSIPUHELU	50
4.7	MYKISTYSTOIMINTO	50
4.8	ÄÄNENVOIMAKKUUDEN ASETUS	50
4.9	HAKU	51
4.10	LUURIN LUKITUS	51
4.11	NÄPPÄIMISTÖN LUKITUS	51
4.12	KUULUVUUSALUEEN ULKOPUOLELLA OLON VAROITUS	51
4.13	FLASH NÄPPÄIN (R)	51
4.14	NÄPPÄINÄÄNIEN AKTIVOINTI/PASSIVOINTI	52
4.15	ÄÄNIMERKIN SÄVELEN ASETUS	52
4.16	ÄÄNIMERKIN ÄÄNENVOIMAKKUUDEN SÄÄTÖ	52
4.17	AUTOMAATTINEN VASTAUS	52
4.18	OLETUSASETUKSET (UUDELLEEN SÄÄTÖ)	52
4.19	TUNNUSLUVUN OHJELMOINTI	53
4.20	NÄYTÖN KONTRASTIN ASETUS	53
5	SOITTAJATUNNISTIN (CLIP)	53
5.1	UUDET PUHELUT	53
5.2	PUHELULISTAN TARKASTAMINEN	53
5.3	SOITTAMINEN PUHELULISTALLA OLEVAAN NUMEROON	53
5.4	NUMERON POISTAMINEN PUHELULISTALTA	54
6	PUHELUN SIIRTO (DUO VERSIO VAIN!)	54
6.1	LUURIN NUMERON TARKISTAMINEN	54
6.2	PUHELUN SIIRTO TOISEEN LUURIIN	54
7	TEKNISET TIEDOT	54
8	TAKUU	55

TURVATOIMET

- Käytä vain mukaan varustettua latauslaitteen pistoketta. Älä käytä muita latauslaitteita, sillä ne voivat vioittaa akkukkenoja. Model: G090020E31.
- Käytä vain samantyyppisiä uudelleen ladattavia pattereita. Älä koskaan käytä tavallisia pattereita, joita ei voida ladata uudelleen. Työnnä patterit sisään siten, että oikeat navat yhdistyvät (kuten luurin paristokoteloon on merkitty).
- Älä koske latauslaitteen ja pistokkeen kosketuspisteitä terävillä tai metalliesineillä.
- Voi vaikuttaa joidenkin lääkintälaitteiden toimintaan.
- Luuri voi aiheuttaa epämiellyttävää särinää kuulolaitteissa.
- Älä aseta tukiasemaa kosteaan huoneeseen tai alle 1,5 m päähän vesilähteestä. Pidä luuri poissa vedestä.
- Älä käytä puhelinta ympäristöissä, joissa on räjähdyriski.
- Hävitä patterit ja ylläpidä puhelinta ympäristöystävällisellä tavalla.
- Koska tätä puhelinta ei voida käyttää voimavirran katketessa, tulisi sinulla olla voimavirrasta itsenäinen puhelin hätäpuheluita varten, esim. matkapuhelin.
- Tässä puhelimessa käytetään uudelleenladattavia paristoja. Paristot tulee hävittääympäristöystävällisellä tavalla kunkin maan omien lakien ja määräysten mukaisesti.



PUHDISTUS

Puhdista puhelin hieman kostella liinalla tai anti-staattisella liinalla. Älä koskaan käytä puhdistusaineita tai hankausaineita.

Tässä tuotteessa on radiolähetin-vastaanotin (CT1 tai CT1+). Radiolähetin-vastaanottimesta riippuen tuotetta voidaan käyttää seuraavissa maissa:

CT1: Alankomaat, Portugali, Tanska, Norja, Ruotsi ja Suomi

CT1+: Belgia, Saksa ja Ranska

Radiolähetin-vastaanottimen tyyppi on mainittu pakkauksessa!

Laite noudattaa R&TTE-direktiivien vaatimuksia, mikä on vahvistettu CE-merkillä.





1 NÄPPÄIMET

1.1 JALUSTA

- 1 Numeronäppäimet
- 2 Linjanäppäin 
- 3 Uudelleenvalintanäppäin 
- 4 Flash näppäin **R**
- 5 Lyhytvalintanäppäin 
- 6 Hakunäppäin (luurin etsintä) 
- 7 Mykistysnäppäin 
- 8 Asetusnäppäin 
- 9 Haku/Linja-ilmais (LED)
- 10 Latausilmais (LED)
- 11 ◀ näppäin
- 12 ▶ näppäin
- 13 INT-näppäin



1.2 LATURI

- 1 Numeronäppäimet
- 2 Linjanäppäin 
- 3 Uudelleenvalintanäppäin 
- 4 Flash näppäin **R**
- 5 Lyhytvalintanäppäin 
- 6 Mykistysnäppäin 
- 7 Asetusnäppäin 
- 8 Latausilmaisain (LED)
- 9 ◀ näppäin
- 10 ▶ näppäin
- 11 INT-näppäin



2 ASETUS

Jalusta Cocoon 95

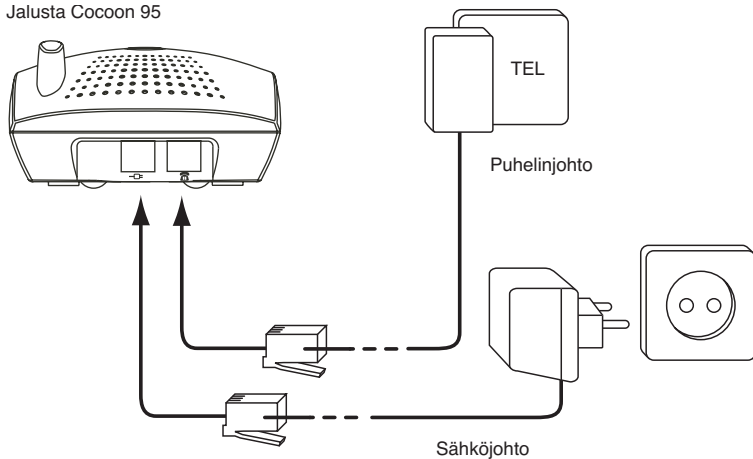

Laturi Cocoon 95

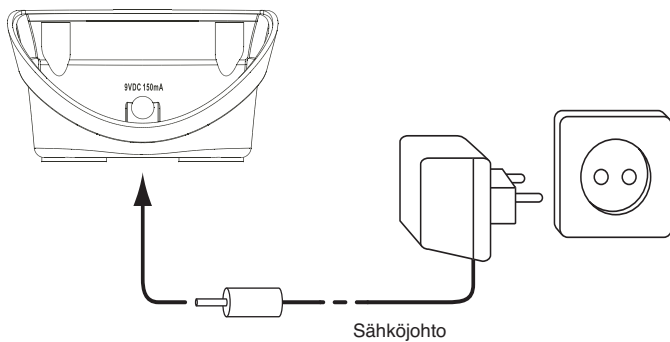

- Liitä puhelinjohdon toinen pää puhelimeen ja toinen pää puhelinlinjan seinäkoskettimeen.
- Liitä vaihtovirtamuuntajajohdon toinen pää adapteriin ja toinen pää verkkovirtakoskettimeen.
- Työnnä 3 uudelleenladattavaa patteria (AAA) luurin paristokoteloon.

Aseta luuri tukiasemaan, siten että näppäimistö on aina ylöspäin!

Punainen  latauksen merkivalo palaa.

Lataa luuria 24 tuntia ennen sen ensikäyttöä. Patterien käyttöikä pitenee, jos aika ajoin lataat ne täysin. Heti kun luuri antaa varoitusaänen, laita se takaisin tukiasemaan.

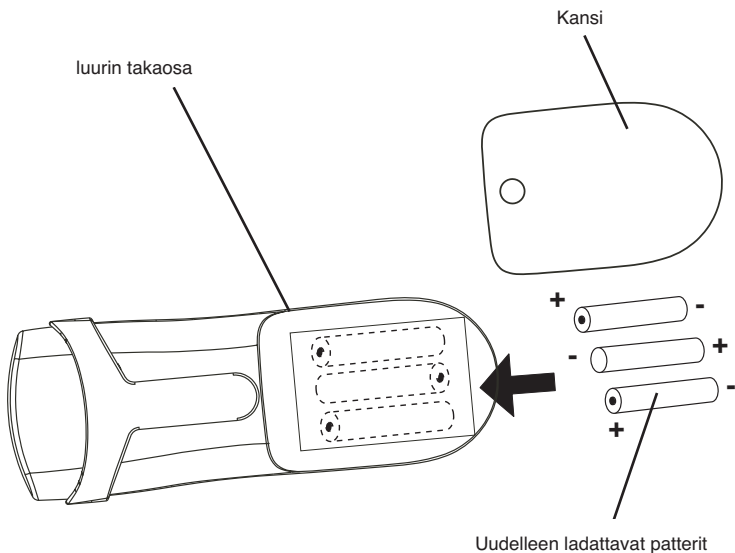



3 PARISTO -ILMAISIN

Kun paristot ovat tyhjätkä lakkaa luuri toimimasta.

Jos paristot ovat tyhjentyneet täysin ja olet laittanut luurin tukiasemaan lyhyeksi aikaa, Paristosymbolin mukaan paristot ovat täysin latautuneet mutta tämä ei pidä paikkaansa.

Paristot tyhjenevät nopeasti. Suosittelemme, että laitat luurin tukiasemaan koko yön ajaksi, jolloin patterit latautuvat täysin.



- Täysi paristo 
- Tyhjä paristo 

Jos puhut puhelimella ja paristot ovat melkein tyhjätkä, luuri piippaa joka 8. sekunti varoittamaan tästä. Kahden minuutin kuluttua luuri passivoituu. Aseta luuri tukiasemaan latautumaan (näppäimistö ylöspäin!)



4 PUHELIMEN TOIMINNOT

4.1 LÄHTEVÄT PUHELUT



4.1.1 Soittaminen puhelimella

- Paina linjanäppäintä . Luulet valintaäänän.
- Näppäile haluamasi puhelinnumero.
- Paina linjanäppäintä  kun haluat lopettaa puhelun.



4.1.2 Puhelun asetus valintavalmistelulla

- Näppäile haluamasi puhelinnumero. Väärin näppäily numero voidaan korjata painamalla mykistysnäppäintä . Jos et paina mitään näppäintä 20 sekunnin kuluessa, numero jonka jo olet näppäillyt häviää ja luuri palautuu valmiustilaan.
- Paina linjanäppäintä . Laite valitsee numeron automaattisesti.
- Paina linjanäppäintä  kun haluat lopettaa puhelun.

4.2 SAAPUVAT PUHELUT

- Puhelun saapuessa vain luuri soi. PUHELIN symboli  vilkkuu näytössä.
- Paina linjanäppäintä  jos haluat vastata puhelun.
- Kun nostat luurin tukiasemasta olet välittömästi yhteydessä soittajaan. Sinun ei tarvitse painaa linjanäppäintä . Tämä toiminto täytyy ohjelmoida ennalta ennen kuin sitä voidaan käyttää (ks "4.17 Automaattinen vastaus").

4.3 VIIMEISEN NUMERON UUELLEENVALINTA

- Paina uudelleenalintanäppäintä . Viimeksi soitettu numero näkyy näytössä.
- Paina linjanäppäintä . Laite valitsee numeron automaattisesti.
- Paina linjanäppäintä  kun haluat lopettaa puhelun.

4.4 PUHELINNUMEROIDEN OHJELMOINTI MUISTIIN

Voit ohjelmoida 10 lyhytvalintanumeroa (enintään 24 merkkiä) puhelimen muistiin.

- Paina asetusnäppäintä ⇨ ja sen jälkeen muistinäppäintä ➔.
- Valitse lyhytvalintapaikan numero (0-9).
- Näppäile puhelinnumero, jonka haluat tallentaa tähän muistipaikkaan.
- Paina muistinäppäintä ➔. Kuulet vahvistusäänen.

Huomautus:

- Kaikki muistinumerot poistuvat, jos oletusasennus asetetaan uudelleen.
- Jos haluat liittää mukaan tauon, paina uudelleenvalintanäppäintä ○ siinä kohdassa johon haluat tauon.

4.5 SOITTAMINEN MUISTIIN OHJELMOITUUN NUMEROON

- Paina linjanäppäintä ☎.
- Paina muistinäppäintä ➔, ja sen jälkeen muistipaikan numeroa (0-9).
- Laite valitsee muistissa olevan numeron automaattisesti.
- Paina linjanäppäintä ☎ kun haluat lopettaa puhelun.

4.6 LAPSIPUHELU

Tällä toiminnolla voit ohjelmoida jonkin tietyn numeron (muistipaikkaan 0), jonka laite valitsee automaattisesti, kun mitä tahansa näppäintä, paitsi asetusnäppäintä ⇨, painetaan. Tämä toiminto aktivoidaan seuraavasti:

- Paina asetusnäppäintä ⇨.
- Paina numeronäppäintä '6'.
- Paina numeronäppäintä '1' kun haluat aktivoida tai passivoida tämän toiminnon.
- Paina muistinäppäintä ➔. Kuulet vahvistusäänen.

Oletusasetus: ei ole aktivoitu.

Tärkeää: Muistinumero [0] täytyy ohjelmoida tähän toimintoon. Tätä toimintoa ei voida käyttää jos "mem 0" ei ole ohjelmoitu.

4.7 MYKISTYSTOIMINTO



Puhelun aikana mikrofoni voidaan kytkeä pois päältä. Tämän jälkeen voit puhua ilman, että soittaja kuulee puhettasi.

- Paina mykistysnäppäintä ☒ puhelun aikana. Mikrofoni passivoituu. Näyttöön ilmestyy MYKISTYS symboli ☒.
- Paina mykistysnäppäintä ☒ uudelleen, kun haluat jatkaa puhelua.

4.8 ÄÄNENVOIMAKKUUDEN ASETUS



Puhelun aikana voit säätää äänenvoimakkuutta painamalla asetusnäppäintä ⇨. Näyttöön ilmestyy silloin 'Loud Hi/Lo' merkki.

4.9 HAKU

Kun painat hakunäppäintä  tukiasemassa, luuri soi minuutin ajan. Tämän äänen avulla voit paikantaa luurin. Symboli  vilkkuu tukiasemassa. Näytössä näkyy "BASE PAGE".

4.10 LUURIN LUKITUS

Kun jokin tietty numero on lukittu, pääsy kaikkiin sillä alkaviin numeroihin on estetty ja niihin ei voida soittaa.



- Paina asetusnäppäintä .
- Paina numeronäppäintä '8'.
- Näppäile 4-merkinen tunnusluku (oletus 0000).
- Näppäile numero, jonka haluat lukita (enintään 3 merkkiä). Voit poistaa numeron pois painamalla mykistysnäppäintä .
- Paina muistinäppäintä . Laiteessa kuuluu vahvistusääni.

Oletusasetus: ei luurin lukitusta.

Lukitun numeron poistamiseksi seuraa samoja ohjeita, mutta paina mykistysnäppäintä  jolloin numero poistuu.

4.11 NÄPPÄIMISTÖN LUKITUS

Kun näppäimistö on lukittu ei näppäimistön näppäimiä, paitsi asetusnäppäintä , voida enää painaa.

- Paina asetusnäppäintä .
- Paina numeronäppäintä '7'.
-  ja 'Hold' näkyvät näytössä.

Oletusasetus: ei näppäimistön lukitusta.

Seuraa samoja ohjeita tämän toiminnon passivoimiseksi.



4.12 KUULUVUUSALUEEN ULKOPUOLELLA OOLON VAROITUS

Kun luuri on tukiaseman kuuluvuusalueen ulkopuolella kuuluu luurissa joka toinen sekunti varoitusääni joka kehoittaa käyttäjää siirtymään lähemmäksi tukiasemaa. Jos käyttäjä ei siirry tukiaseman kuuluvuusalueelle 10 sekunnin kuluessa, puhelin yhteys katkeaa.

4.13 FLASH NÄPPÄIN (R)

Kun painat R-näppäintä, jota myös kutsutaan nimellä flash tai toistosoitto, laite lähettää linjalle katkoksen, (100 ms). Tämän avulla voit käyttää puhelin-yhtiösi tarjoamia erikoispalveluja ja/tai siirtää puheluita, jos sinulla on puhelin keskus.

4.13.1 Flash ajan asetukset

- Paina asetusnäppäintä .
- Paina R-näppäintä.
- Aika näkyy näytössä.
- Paina numeronäppäintä '1' useamman kerran vaihtamaan flash-aika (100ms, 260ms ja 600ms).
- Paina muistinäppäintä  vahvistamaan.

4.14 NÄPPÄINÄÄNIEN AKTIVOINTI/PASSIVOINTI

- Paina asetusnäppäintä ⇨.
- Paina numeronäppäintä '1'.
- Paina numeronäppäintä '1' kun haluat aktivoida tai passivoida tämän toiminnon.
- Paina muistinäppäintä ➔•. Laite lähettää vahvistusäänen.

Oletusasetus: näppäinäänet on aktivoitu.

4.15 ÄÄNIMERKIN SÄVELEN ASETUS

- Paina asetusnäppäintä ⇨.
- Paina numeronäppäintä '2'.
- Valitse haluamasi sävel (1-4).
- Paina muistinäppäintä ➔•. Laite lähettää vahvistusäänen.

Oletusasetus: sävel 2.

4.16 ÄÄNIMERKIN ÄÄNENVOIMAKKUUDEN SÄÄTÖ

- Paina asetusnäppäintä ⇨.
- Paina numeronäppäintä '3'.
- Valitse haluamasi äänenvoimakkuus (pois, matala, korkea) painamalla numeronäppäintä 1 toistuvasti.
- Paina muistinäppäintä ➔•. Laite lähettää vahvistusäänen.

Oletusasetus: äänenvoimakkuus korkea.

4.17 AUTOMAATTINEN VASTAUS

Voit ohjelmoita laitteen siten, että puhelun saapuessa sinun tarvitsee vain nostaa luuri ja olet suoraan yhteydessä ulkopuhelun soittajan kanssa. Sinun ei tarvitse enää painaa linjanäppäintä ☎ ensin jos haluat hyväksyä puhelun.

- Paina asetusnäppäintä ⇨.
- Paina numeronäppäintä '4'.
- Paina numeronäppäintä '1' kun haluat aktivoida tai passivoida tämän toiminnon.
- Paina muistinäppäintä ➔•. Laite lähettää vahvistusäänen.

Oletusasetus: pois.

Huom.: Jos luuri ei ole tukiasemassa puhelun saapuessa, paina aina linjanäppäintä ☎ jos haluat hyväksyä puhelun, vaikka 'Automaattinen vastaus' olisikin aktivoitu.

4.18 OLETUSASETUKSET (UUELLEEN SÄÄTÖ)

Jos haluat asettaa uudelleen tukiaseman oletusasetukset, seuraa seuraavia ohjeita:

- Paina asetusnäppäintä ⇨.
- Paina numeronäppäintä '0'.
- Näppäile 4-merkin tunnusluku.
- Paina numeronäppäintä '1' valitseaksesi haluatko säätää uudelleen oletusasetukset, jotka on merkitty merkein (y) kyllä tai (n) ei.
- Paina muistinäppäintä ➔•. Laite lähettää vahvistusäänen.

Huom.: Kun säädät oletusasetukset uudelleen, kaikki muistinumerot poistuvat.

4.19 TUNNUSLUVUN OHJELMOINTI

Kun vaihdat tunnuslukua on erittäin tärkeää, ettet unohda uutta tunnuslukuasi!

- Paina asetusnäppäintä ⇨ .
- Paina näppäintä '#'.
- Näppäile vanha 4-merkkinen tunnusluku.
- Näppäile uusi 4-merkkinen tunnusluku.
- Paina muistinäppäintä →•. Laite lähettää vahvistusäänen.

Oletusasetus: '0000'

4.20 NÄYTÖN KONTRASTIN ASETUS

- Paina asetusnäppäintä ⇨.
- Paina numeronäppäintä '9'.
- Näppäile haluamasi kontrasti (1-8) painamalla numeronäppäintä '1' useamman kerran.
- Paina muistinäppäintä.

5 SOITTAJATUNNISTIN (CLIP)

Cocoon 95 näyttää ulkopuhelujen puhelinnumeron.

Tämä toiminto on mahdollista vain jos olet tilannut puhelinyhtiöltäsi tämän palvelun. Ota yhteyttä puhelinyhtiösi kysyen tästä palvelusta. Saapuvan puhelu numero tallentuu puhelulistaan.

Tähän listaan mahtuu 30 puhelinnumeroa (jokainen enintään 16 merkkiä).

5.1 UUDET PUHELUT

Ulkopuhelun saapuessa CLIP- symboli ☒ ilmestyy näyttöön.

5.2 PUHELULISTAN TARKASTAMINEN

Tarkistaessasi puhelulistaa, huomaat että lista alkaa aina viimeiseksi sisään tulleella puhelulla

- Paina asetusnäppäintä ⇨.
- Paina numeronäppäintä '5'.
- Uusien puheluiden määrä (ne) ja puheluiden kokonaismäärä (tot) ilmestyy näyttöön.
- Käytä numeronäppäimiä ◀ tai ▶ katso lista läpi.
- Näyttöön ilmestyy 'END OF LIST' kun saavut listan alkuun.
- Näyttöön ilmestyy 'TOP OF LIST' kun saavut listan loppuun.
- Jos puhelinnumero on pitempi kuin näytössä oleva tila, ilmestyy siihen merkki, '->'. Paina näppäintä '#' katsomaan jäljelle olevat numero.
- Voit poistua puhelulistalta painamalla R-näppäintä.

5.3 SOITTAMINEN PUHELULISTALLA OLEVAAN NUMEROON

- Katso puhelulista läpi, kunnes haluamasi numero näkyy näytössä.
- Paina linjanäppäintä ↵. Laite valitsee numeron automaattisesti.

5.4 NUMERON POISTAMINEN PUHELULISTALTA

5.4.1 Yhden numeron poisto

- Katso puhelulista läpi, kunnes haluamasi numero ilmestyy näyttöön.
- Paina mykistysnäppäintä ☒ kahdesti poistamaan numero.

5.4.2 Kaikkien numeroiden poistaminen puhelulistalta

- Ota puhelulista esiin.
- Paina mykistysnäppäintä ☒ yhden sekunnin ajan. 'ERASE ALL?' ilmestyy näyttöön.
- Paina mykistysnäppäintä ☒ kerran poistamaan koko lista.

6 PUHELUN SIIRTO (TWIN/DUO VERSIO VAIN!)

Tämä toiminto on mahdollista vain kun sinulla on 2 luuria!

6.1 LUURIN NUMERON TARKISTAMINEN

Voit tarkistaa luurin numeron seuraavasti:

- Paina Asetus-näppäintä ⇨, ja sen jälkeen INT näppäintä.
- Luurin numero ilmestyy näyttöön.

6.2 PUHELUN SIIRTO TOISEEN LUURIIN

Puhelun aikana voit siirtää ulkopuhelun toiseen luuriin:

- Paina INT näppäintä, 'ENTER No' ilmestyy näyttöön.
- Näppäile luurin numero (1 tai 2) johon haluat siirtää puhelun. Kaikissa luureissa näkyy 'TRANSFER'.
- Toiset luurit soivat 30 sekunnin ajan. Jos puheluun ei vastata, ensimmäinen luuri alkaa soida uudelleen 30 sekunnin ajan. Jos senkään jälkeen siihen ei vastata, ulkopuhelu katkeaa automaattisesti.
- Siirtotoiminnon aikana, mikä tahansa luuri voi vastata puheluun painamalla Linjanäppäintä ☒.

7 TEKNISET TIEDOT

Kuuluvuusalue:	enintään 300 m avoimessa tilassa enintään 50 m rakennuksien sisällä
Valintamuodot:	DTMF (ääni) tai impulssi
Patterit:	3 x 1.2V, 600 mAh AAA Tyyppi NiMh Uudelleen ladattavat
Maksimi valmiustila:	noin 60 tuntia
Maksimi puheaika:	5,5 tuntia
Käyttölämpötila:	+5 °C - +45 °C
Sallittu ilmankosteus:	25 - 85 %
Tukiaseman jännite:	220/230V, 50 Hz

8 TAKUU

8.1 TAKUUAIKA

Topcom-laitteilla on 24 kuukauden takuu. Takuu aika alkaa sinä päivänä, jolloin uusi laite ostetaan. Akkujen ja paristojen takuu aika on 6 kuukautta ostosta. Jos tarvikkeet tai viat aiheuttavat laitteelle vähäisiä toimintahäiriöitä tai laskevat hieman laitteen arvoa, takuu ei korvaa tällaisia menetyksiä.

Takuu myönnetään alkuperäistä kuittia vastaan, jos kuitissa on mainittu ostopäivämäärä ja laitteen tyyppi.

8.2 TAKUUTOIMET

Palauta viallinen laite Topcomin palvelukeskukseen ostokuitin kera.

Jos laitteeseen tulee vika takuuajana, Topcom tai sen virallisesti nimetty palvelukeskus korjaa materiaali- tai valmistusvirheistä johtuvat viat maksutta.

Topcom voi täyttää takuuvollisuutensa joko korjaamalla tai vaihtamalla viallisen laitteen tai viallisen laitteen osan. Jos laite vaihdetaan uuteen, tilalle annetun laitteen väri ja malli voivat poiketa alkuperäisen laitteen väristä ja mallista.

Alkuperäinen ostopäivämäärä määrää takuuajan alkamisajankohdan. Takuu aika ei pitene, jos Topcom tai sen nimetty palvelukeskus vaihtaa tai korjaa laitteen.

8.3 TAKUUEHDOT

Takuu ei korvaa vääränlaisesta käsittelystä tai käytöstä johtuvia vaurioita, eikä vaurioita, jotka johtuvat muiden kuin Topcomin suosittelien, ei-alkuperäisten osien tai lisälaitteiden käytöstä.

Langattomat Topcom-puhelimet on suunniteltu käytettäväksi ainoastaan uudelleenladattavien paristojen kanssa. Takuu ei korvaa muiden kuin uudelleenladattavien paristojen käytöstä aiheutuneita vaurioita.

Takuu ei korvaa ulkopuolisten tekijöiden, kuten salama-, vesi- tai palovahinko, aiheuttamia vaurioita eikä kuljetuksen aikana aiheutuneita vaurioita.

Takuu ei ole voimassa, jos laitteen sarjanumero on muutettu, poistettu tai tehty lukemattomiksi.

Takuu ei ole voimassa, jos laitteen omistaja tai epäpätevä, muu kuin virallisesti nimetty Topcom-palvelukeskus on korjannut tai muutellut laitetta.

1	BUTTONS	58
1.1	BASE COCOON 95	58
1.2	CHARGER COCOON 95	59
2	INSTALLATION	60
3	BATTERY EMPTY INDICATION	62
4	OPERATION TELEPHONE	62
4.1	OUTGOING CALLS	62
4.2	INCOMING CALLS	62
4.3	LAST NUMBER REDIAL	62
4.4	PROGRAMMING MEMORY NUMBERS	63
4.5	CALLING A MEMORY NUMBER	63
4.6	BABYCALL	63
4.7	MUTE FUNCTION	63
4.8	SETTING THE VOLUME	63
4.9	PAGING	64
4.10	HANDSET LOCK	64
4.11	KEYPAD LOCK	64
4.12	OUT OF RANGE WARNING	64
4.13	FLASH BUTTON (R)	64
4.14	ACTIVATE/DEACTIVATE KEY TONES	65
4.15	SETTING THE RING MELODY	65
4.16	SETTING THE RING VOLUME	65
4.17	AUTOMATIC ANSWERING	65
4.18	DEFAULT SETTINGS (RESET)	65
4.19	PROGRAMMING THE PIN CODE	66
4.20	SETTING THE DISPLAY CONTRAST	66
5	CALLER-ID FUNCTION (CLIP)	66
5.1	NEW CALLS	66
5.2	CONSULTING THE CALL LIST	66
5.3	CALLING A NUMBER FROM THE CALL LIST	67
5.4	ERASING A NUMBER FROM THE CALL LIST	67
6	CALL TRANSFER (FOR DUO VERSION ONLY!)	67
6.1	CHECKING THE HANDSET NUMBER	67
6.2	CALL TRANSFER TO ANOTHER HANDSET	67
7	TECHNICAL DATA	68
8	TROUBLESHOOTING	68
9	TOPCOM WARRANTY	69

SAFETY INSTRUCTIONS

- Only use the charger plug supplied. Do not use other chargers, as this may damage the battery cells.
- Only insert rechargeable batteries of the same type. Never use ordinary, non-rechargeable batteries. Insert rechargeable batteries so they connect to the right poles (indicated in the battery compartment of the handset).
- Do not touch the charger and plug contacts with sharp or metal objects.
- The operation of some medical devices may be affected.
- The handset may cause an unpleasant buzzing sound in hearing aids.
- Do not place the basic unit in a damp room or at a distance of less than 1.5 m away from a water source. Keep water away from the handset.
- Do not use the telephone in environments where there is a risk of explosions.
- Dispose of the batteries and maintain the telephone in an environment-friendly manner.
- As this telephone cannot be used in case of a power cut, you should use a mains-independent telephone for emergency calls, e.g. a mobile phone.
- This telephone uses rechargeable batteries. You have to dispose of the batteries in an environment friendly manner according to your country regulations.



CLEANING









Clean the telephone with a slightly damp cloth or with an anti-static cloth. Never use cleaning agents or abrasive solvents.

This product has a CT1 or CT1+ radio transceiver. Depending on the transceiver, the product can be used in following countries:
CT1: Holland, Portugal, Denmark, Norway, Sweden and Finland
CT1+: Belgium, Germany and France
The type of radio transceiver is mentioned on the packaging!

The CE symbol indicates that the unit complies with the essential requirements of the R&TTE directive.





1 BUTTONS

1.1 BASE COCOON 95

- 1 Numerical buttons
- 2 Line button 
- 3 Redial button 
- 4 Flash button **R**
- 5 Memory button 
- 6 Paging button (to retrieve the handset) 
- 7 Mute button 
- 8 Set button 
- 9 Paging/Line indicator (LED)
- 10 Charge indicator (LED)
- 11  Button
- 12  Button
- 13 INT Button



1.2 CHARGER COCOON 95

- 1 Numerical buttons
- 2 Line button 
- 3 Redial button 
- 4 Flash button **R**
- 5 Memory button 
- 6 Mute button 
- 7 Set button 
- 8 Charge indicator (LED)
- 9 ◀ Button
- 10 ▶ Button
- 11 INT Button



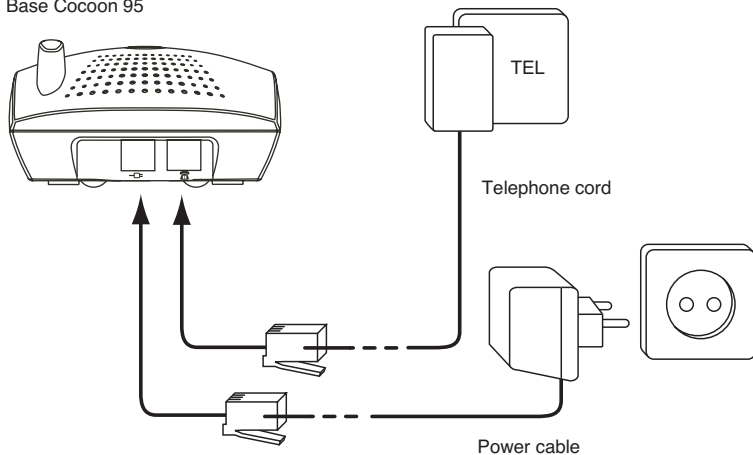

2 INSTALLATION

Base Cocoon 95

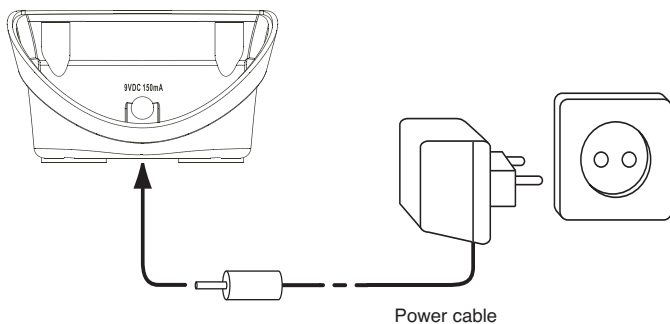

Charger Cocoon 95



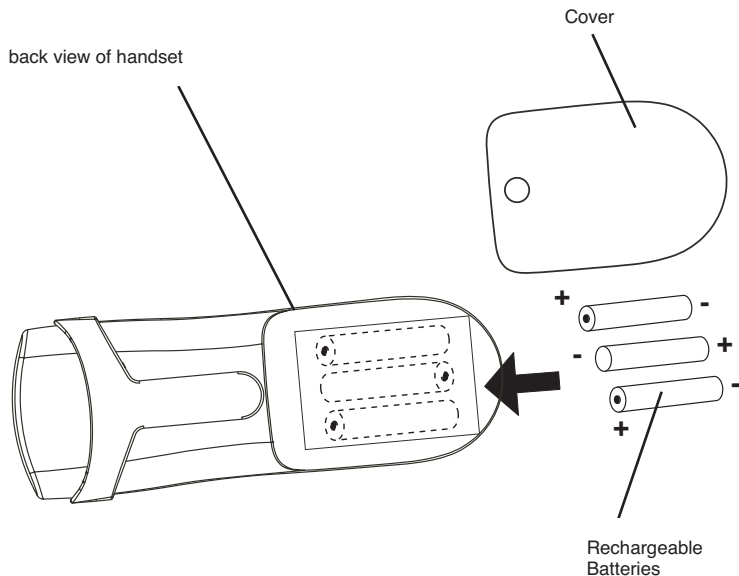

- Plug one end of the phone cable into the phone unit and the other end into the telephone line wall socket.
 - Connect the small plug of the AC adaptor to the phone and the other end of the adapter cable to the electric socket.
 - Insert 3 rechargeable batteries (AAA) inside the battery compartment of the handset.
- Put the handset on the base unit. The red Charge LED  will burn.

Charge the handset for a period of 24 hours before using the handset for the first time. To extend the battery life time, discharge the batteries completely from time to time. As soon as the handset emits a warning tone, you have to put it back on the base unit.



3 BATTERY EMPTY INDICATION

When the battery is empty, the handset no longer carries out operations. When a battery is completely empty and you have put the handset on the base unit for a short period of time, the Battery symbol will appear to be fully charged but this is actually not the case. The battery capacity will decrease rapidly. We advise you to put the handset on the base unit for the entire night so that it can be recharged thoroughly.



- Full battery 
- Empty battery 

When you are in the middle of a conversation and the battery is almost empty, the handset will emit a warning signal every 8 seconds. After 2 minutes the handset will be deactivated. Place the handset on the base unit to charge (the keypad upwards).



4 OPERATION TELEPHONE

4.1 OUTGOING CALLS



4.1.1 Making a phone call

- Press the Line button . You will hear the dial tone.
- Enter the desired telephone number.
- Press the Line button  when you want to terminate the call.



4.1.2 Call setup with dial preparation

- Enter the desired telephone number. An incorrect number can be corrected by means of the Mute button . When you haven't pressed a button for 20 seconds, the number you've already entered will disappear and the handset returns to standby mode.
- Press the Line button . The number will be dialled automatically.
- Press the Line button  when you want to terminate the call.

4.2 INCOMING CALLS



- When a call comes in, only the handset will start to ring. The PHONE symbol  blinks on the display.
- Press the Line button  to answer the incoming call.
- When you pick up the handset from the base unit you are immediately connected to the caller. You do not need to press the Line button . This function has to be programmed before it can be used (see "4.17 Automatic answering").

4.3 LAST NUMBER REDIAL

- Press the Redial button . The last number dialled appears on the display.
- Press the Line button . The number will be dialled automatically.
- Press the Line button  when you want to terminate the call.

4.4 PROGRAMMING MEMORY NUMBERS



You can program 10 indirect numbers (of max. 24 digits) in the phone's memory.

- Press the Set button , followed by the Memory button .
- Enter the memory location (0-9).
- Enter the telephone number you wish to save on this memory location.
- Press the Memory button . You will hear a confirmation tone.

Remarks:



- All memory numbers will be erased when the default settings have been reset (see "4.18 Default settings (Reset)").
- If you wish to insert a pause, press the Redial button  on the location where you want a pause.

4.5 CALLING A MEMORY NUMBER

- Press the Line button .
- Press the Memory button , followed by the number of the memory location (0-9).
- The memory number will be dialled automatically.
- Press the Line button  when you want to terminate the call.

4.6 BABYCALL

This function allows you to program one specific number (memory location 0) that will be dialled automatically no matter what key has been pressed, except for the Set button . To activate this function, do the following:



- Press the Set button .
- Press numerical button '6'.
- Press numerical button '1' to activate/deactivate this function.
- Press the Memory button . You hear a confirmation tone.

Default setting: not activated

Important: Memory number [0] has to be programmed for this function. This function is not valid when "mem 0" is not programmed.

4.7 MUTE FUNCTION



It is possible to deactivate the microphone during a conversation. Now you can speak openly without being heard by your correspondent.

- Press the Mute button  during a conversation. The microphone will be deactivated. The MUTE symbol  appears on the display.
- Press the Mute button  again when you want to continue the conversation.

4.8 SETTING THE VOLUME



During a conversation you can set the volume by pressing the Set button . The indication 'Loud Hi/Lo' appears on the display.

4.9 PAGING

When you press the Paging button  on the base unit, the handset emits a ringing signal for 1 minute. This signal helps you find a lost handset. The symbol  blinks on the base unit. The message "PAGE" appears on the display.

4.10 HANDSET LOCK

When a particular number has been locked, every phone number, starting with this number, will be blocked and cannot be called.

- Press the Set button .
- Press numerical button '8'.
- Enter the 4 digit PIN code (default 0000).
- Enter the number you want to lock (max. 3 digits). You can erase a digit by means of the Mute button .
- Press the Memory button . The unit emits a confirmation tone.

Default setting: no handset lock.

As soon as you dial the blocked number, "barring" is shown on the display. To remove a blocked number, follow the same instructions but erase the blocked number by pressing the Mute button .

4.11 KEYPAD LOCK

When the keypad is locked, the keypad buttons can no longer be pressed, except for the Set button .

- Press the Set button .
- Press numerical button '7'.
- 'Ⓞ' and 'Hold' are shown on the display.

Default setting: no keypad lock.

Follow the same instructions to deactivate this function.

4.12 OUT OF RANGE WARNING

When the handset is out of the working range of the base unit during a conversation, the unit will emit a warning signal every two seconds to warn the user that he has to move closer towards the base unit. If the user is not in the working range of the base unit within 10 seconds, the connection will be broken.

4.13 FLASH BUTTON (R)

When you press the R button, also called flash or recall, the unit generates a line interruption (of 100 ms). It gives you the possibility to use the special services of your telephone provider and/or to transfer calls when you have a telephone exchange.

4.13.1 Setting the Flash time

- Press the Set button .
- Press the R button.
- The actual flash time is shown on the display.

- Press numerical button '1' several times to change the flash time (100ms, 260ms en 600ms).
- Press the Memory button →• to confirm.

4.14 ACTIVATE/DEACTIVATE KEY TONES

- Press the Set button ⇨.
- Press numerical button '1'.
- Press numerical button '1' again to activate/deactivate this function.
- Press the Memory button →•. The unit emits a confirmation tone.

Default setting: key tones activated.

4.15 SETTING THE RING MELODY

- Press the Set button ⇨.
- Press numerical button '2'.
- Select the desired ring melody (1-4).
- Press the Memory button →•. The unit emits a confirmation tone.

Default setting: ring melody 2

4.16 SETTING THE RING VOLUME

- Press the Set button ⇨.
- Press numerical button '3'.
- Select the desired ring volume (off, low, high) by pressing numerical button 1 repeatedly.
- Press the Memory button →•. The unit emits a confirmation tone.

Default setting: ring volume high

4.17 AUTOMATIC ANSWERING

It is possible to program the unit in such a way that, when you receive a call, you only have to pick up the handset to connect directly to the external caller. It is no longer necessary to press the Line button ☎ first to accept the call.

- Press the Set button ⇨.
- Press numerical button '4'.
- Press numerical button '1' to activate/deactivate this function.
- Press the Memory button →•. The unit emits a confirmation tone.

Default setting: off

Note: When a call comes in and the handset is not lying on the base unit, you always have to press the Line button ☎ to accept the call, even when the function 'Automatic answering' is activated.

4.18 DEFAULT SETTINGS (RESET)

If you want to reset the default settings of the unit, please take the following steps:

- Press the Set button ⇨.
- Press numerical button '0'.

- Enter the 4 digit PIN code.
- Press numerical button '1' to select whether or not you want to reset the default settings, indicated by (y) yes or (n) no.
- Press the Memory button →•. The unit emits a confirmation tone.

Note: When you reset the default settings, all memory numbers will be erased.

4.19 PROGRAMMING THE PIN CODE

When you change the PIN code, it is very important not to forget the new PIN code!

- Press the Set button ⇄.
- Press button '#'.
- Enter the present 4 digit PIN code.
- Enter the new 4 digit PIN code.
- Press the Memory button →•. The unit emits a confirmation tone.

Default setting: '0000'

4.20 SETTING THE DISPLAY CONTRAST

- Press the Set button ⇄.
- Press numerical button '9'.
- Enter the desired contrast (1-9) by pressing numerical button '1' several times.
- Press the Memory button →•.

5 CALLER-ID FUNCTION (CLIP)

The Cocoon 95 displays the telephone numbers of incoming calls. This function is only possible if you are subscribed to a telephone operator that provides this service. Contact your telephone provider for more information. When you receive a call, the numbers are saved in a call list. This list can hold 30 telephone numbers (each of max. 16 digits).

5.1 NEW CALLS

When you've received a new incoming call, the CLIP symbol ☒ appears on the display.

5.2 CONSULTING THE CALL LIST

When you consult the Call list, you will notice that the list always starts with the last call received.

- Press the Set button ⇄.
- Press numerical button '5'.
- The number of new calls (ne) and the total number of calls (tot) appear on the display.
- Use numerical buttons ◀ and ▶ to scroll through the list.
- When you reach the beginning of the Call list, 'END OF LIST' is shown on the display.
- When you reach the end of the Call list, 'TOP OF LIST' is shown on the display.

- When the telephone number is longer than the available space on the display, '->' appears on the display. Press button '#' to see the remainder of the number.
- You can leave the Call list by pressing the R button.

5.3 CALLING A NUMBER FROM THE CALL LIST



- Scroll through the Call list until the desired number is shown on the display.
- Press the Line button . The number will be dialled automatically.

5.4 ERASING A NUMBER FROM THE CALL LIST

5.4.1 Erasing one telephone number

- Scroll through the Call list until the desired number is shown on the display.
- Press the Mute button  twice to erase the number.

5.4.2 Erasing the complete Call list

- Enter the Call list.
- Press the Mute button  for 1 second. 'Erase All?' appears on the display.
- Press the Mute button  once again to erase the complete list.

6 CALL TRANSFER (FOR DUO VERSION ONLY!)

This function is only possible when you have 2 handsets !

6.1 CHECKING THE HANDSET NUMBER

You can check the handset number as follows:

- Press the Set button , followed by the INT key.
- The handset number appears on the display.

6.2 CALL TRANSFER TO ANOTHER HANDSET

During a telephone conversation you can transfer the external line to the other handset:

- Press the INT button, 'ENTER No' appears on the display.
- Enter the handset number (1 or 2) you want to transfer the call to.
All handsets will show 'TRANSFER'.
- The other handset will ring for 30 seconds. If it doesn't answer the call, the first handset will start to ring again for 30 seconds.
If nothing is answered, the external line will be cut off automatically.
- During transfer mode, any handset can pick up the line by pressing the Line button .

7 TECHNICAL DATA

Range:	max. 300 m in open space max. 50 m in buildings
Dialling options:	DTMF (tone) or PULSE
Batteries:	3 x 1.2V, 600 mAh AAA Type NiMh rechargeable
Max. standby time:	approx. 60 hours
Max. talk time:	5,5 hours
Ambient temperature:	+5 °C to +45 °C
Permitted relative air humidity:	25 to 85 %
Power supply base adapter:	220/230V , 50 Hz

8 TROUBLESHOOTING

Problem	Possible cause	Solution
No Display	Batteries not charged	Check the position of the batteries Re-charge the batteries
No dialling tone	Telephone cable not properly connected	Check the connection of the telephone cable
Handset does not ring	Volume set to 'OFF'	Adjust the volume
The telephone does not respond when keys are pressed	Call Barring switched on	Switch Call Barring off
Forgotten PIN code		Return your telephone for servicing at your point of sale.
Incorrect numbers are dialled	Babycall function activated	Switch off the babycall function
Certain numbers cannot be dialled	Locking of outgoing conversations activated (Barring appears)	Switch Barring off
Volume of conversation partner too low		Adjust the volume during the conversation by pressing the programming key

9 TOPCOM WARRANTY

9.1 WARRANTY PERIOD

The Topcom units have a 24-month warranty period. The warranty period starts on the day the new unit is purchased. The warranty on batteries is limited to 6 months after purchase. Consumables or defects causing a negligible effect on operation or value of the equipment are not covered.

The warranty has to be proven by presentation of the original purchase receipt, on which the date of purchase and the unit-model are indicated.

9.2 WARRANTY HANDLING

A faulty unit needs to be returned to a Topcom service centre including a valid purchase note. If the unit develops a fault during the warranty period, Topcom or its officially appointed service centre will repair any defects caused by material or manufacturing faults free of charge.

Topcom will at its discretion fulfil its warranty obligations by either repairing or exchanging the faulty units or parts of the faulty units. In case of replacement, colour and model can be different from the original purchased unit.

The initial purchase date shall determine the start of the warranty period. The warranty period is not extended if the unit is exchanged or repaired by Topcom or its appointed service centres.

9.3 WARRANTY EXCLUSIONS

Damage or defects caused by incorrect treatment or operation and damage resulting from use of non-original parts or accessories not recommended by Topcom are not covered by the warranty.

Topcom cordless phones are designed to work with rechargeable batteries only. The damage caused by the use of non-rechargeable batteries is not covered under warranty.

The warranty does not cover damage caused by outside factors, such as lightning, water and fire, nor any damage caused during transportation.

No warranty can be claimed if the serial number on the units has been changed, removed or rendered illegible.

TOPCOM[®]

visit our website

www.topcom.net

U8006177

Download from Www.Somanuals.com. All Manuals Search And Download.

Free Manuals Download Website

<http://myh66.com>

<http://usermanuals.us>

<http://www.somanuals.com>

<http://www.4manuals.cc>

<http://www.manual-lib.com>

<http://www.404manual.com>

<http://www.luxmanual.com>

<http://aubethermostatmanual.com>

Golf course search by state

<http://golfingnear.com>

Email search by domain

<http://emailbydomain.com>

Auto manuals search

<http://auto.somanuals.com>

TV manuals search

<http://tv.somanuals.com>