



**TOSHIBA**  
Leading Innovation >>>

# CAMILEO X100 Quick Start Guide



English/Español

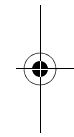

## 2 Introduction

### Introduction

For more detailed information please refer to the User's Guide on the included CD.

### Safety instructions

- 1 Do not drop, puncture or disassemble the camcorder; otherwise the warranty will be voided.
- 2 Avoid all contact with water, and dry hands before using.
- 3 Do not expose the camcorder to high temperature or leave it in direct sunlight. Doing so may damage the camcorder.
- 4 Use the camcorder with care. Avoid pressing hard on the camcorder body.
- 5 For your own safety, avoid using the camcorder when there is a storm or lightning.
- 6 Do not use batteries of different specifications. Doing so may lead to the potential for serious damage.
- 7 Remove the battery during long periods between usages, as a deteriorated battery may affect the functionality of the camcorder.
- 8 Remove the battery if it shows signs of leaking or distortion.
- 9 Use only the accessories supplied by the manufacturer.
- 10 Keep the camcorder out of the reach of infants.
- 11 Risk of explosion if battery is replaced by an incorrect type.
- 12 Dispose of used batteries according to the instructions.

### About the battery pack

- ❖ Use only batteries recommended by TOSHIBA as replacements. The battery pack is lithium ion batteries, which can explode if not replaced, used, handled or disposed of properly. Dispose of the battery as required by local ordinances or regulations.
- ❖ Charge the battery pack only in an ambient temperature between 5 and 35 degrees Celsius. Otherwise, the electrolyte solution might leak, battery pack performance might deteriorate and the battery life might be shortened.
- ❖ Never install or remove the battery pack without first turning off the power and disconnecting the AC adaptor.
- ❖ Only use the supplied AC adaptor or USB cable, or an optional Toshiba battery charger to charge the battery pack. Never attempt to charge the battery pack with any other charger.

**▲ WARNING** Handling the cord on this product will expose you to lead, a chemical known to the State of California to cause birth defects or other reproductive harm. ***Wash hands after handling.***

## Regulatory Information

TOSHIBA declares that this product conforms to the following Standards:

### FCC Conditions

This equipment has been tested and found to comply with Part 15 of the FCC Rules.



Operation is subject to the following two conditions:

- (1) This device may not cause harmful interference.
- (2) This device must accept any interference received, including interference that may cause undesired operation.

## Contact

Address: TOSHIBA America Information Systems, Inc.  
9740 Irvine Boulevard  
Irvine, California 92618-1697  
Telephone: (949) 583-3000

## Trademarks

Adobe and Photoshop are either registered trademarks or trademarks of Adobe Systems Incorporated in the United States and/or other countries. ArcSoft, MediaImpression, and MediaConverter are registered trademarks of ArcSoft, Inc.

HDMI, the HDMI Logo and High-Definition Multimedia Interface are trademarks or registered trademarks of HDMI Licensing, LLC.

Secure Digital and SD are trademarks of SD Card Association.

YouTube and the YouTube logo are registered trademarks of Google, Inc.

All other brand and product names are trademarks or registered trademarks of their respective companies.

## 4 Getting Started

### Getting Started

The battery comes pre-installed in the camcorder, however you must remove the protective film on the battery before use.

- 1 Slide the safety latch to the unlocked position and open the battery cover.
- 2 Insert the battery according to the correct polarity marks (+ or -).

**NOTE** Remove the protective film on the battery connection before use.

- 3 Close the battery cover firmly and slide the safety latch to the locked position.

### Inserting and removing an SD™ Card (optional)

Your camcorder comes with internal memory that allows you to store pictures and movies. You can expand the memory capacity by using an optional SD™/SDHC memory card.

- 1 Insert the memory card into the slot until it locks in place as shown below.
- 2 To remove an installed SD™ card, gently press the card inward to release it.

The card pops out slightly.

- 3 Grasp the card and pull it straight out.

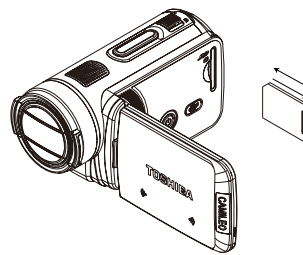
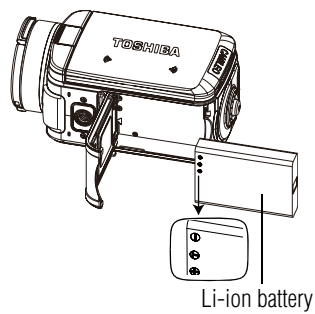

To remove the SD™ Card, press the card inward to release it. When the card pops out, grasp it and pull it straight out.

### Charge your battery

You must use the supplied AC adaptor or the USB cable to charge your camcorder before use. Turn off the camcorder. A blinking light will indicate active charging and a solid light will indicate that charging is complete. In AC charging mode, the light will turn off automatically after 5 minutes.

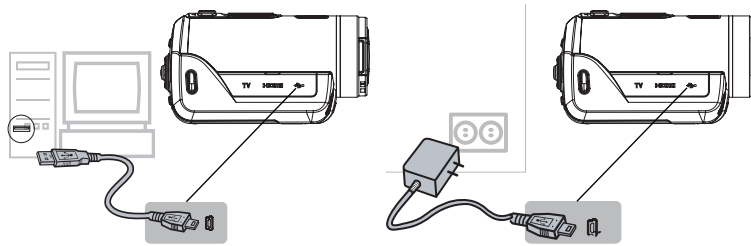

## Quick Tour

### Record and Play

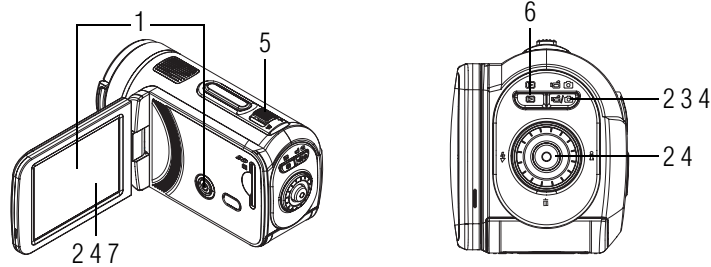

#### 1 Flip to power on

- ❖ Flip the LCD touch screen outward or hold the Power (⏻) button for one second.
- ❖ To conserve battery power, the camcorder will turn off automatically after 3 minutes of non-operation.

#### 2 To start or stop recording

- ❖ Press the Mode (⏻) button or touch (⏻) on the screen to switch to Movie Record mode.  
NOTE: The Movie mode (⏻) indicator light will glow.
- ❖ Press the Record (⏻) button.

#### 3 Dual record

- ❖ When recording a movie, press the Mode (⏻) button to capture a still image. The Dual record (⏻) icon appears on the LCD touch screen.

#### 4 To take pictures

- ❖ Press the Mode (⏻) button or touch the on-screen (⏻) icon to switch to Picture record mode.  
NOTE: The Picture mode (⏻) indicator light will glow.
- ❖ Press the Record (⏻) button.

#### 5 To zoom in and out

- ❖ Press the T/W (⏻) button.

#### 6 To review movies/pictures

- ❖ Press the Playback (⏻) button.

#### 7 To operate more advanced options

- ❖ Touch the on-screen Menu (⏻) icon to display the wheel menu.

For more detailed operational instructions, please refer to the User's Guide, chapters 3 & 4 on the supplied CD.

Front/Side

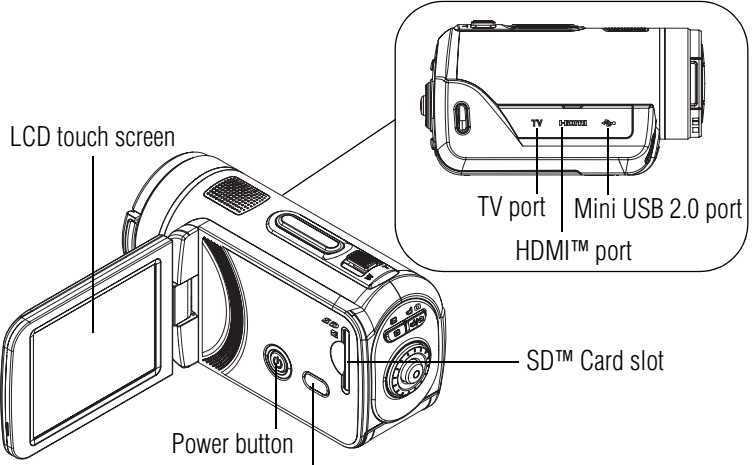
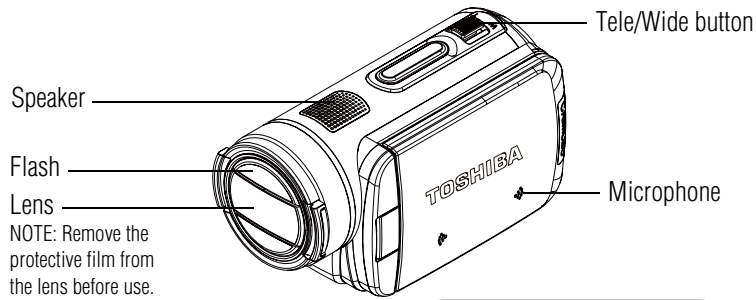

Pre-Record/YouTube™ Direct button





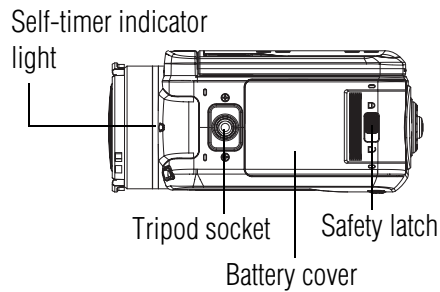
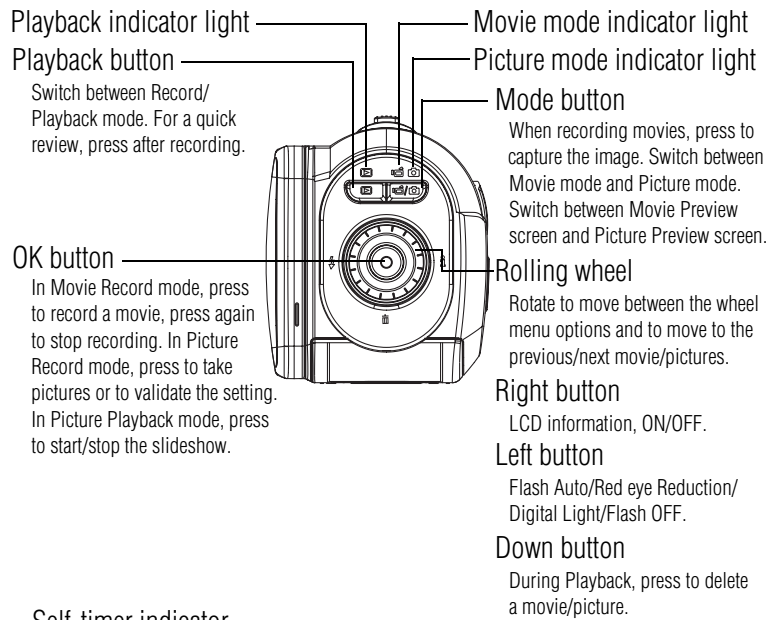







In Record mode, press to activate the Pre-Record function and the movie will be recorded 3 seconds before the OK button is pressed. In Movie Playback mode, press to select the current movie to upload to YouTube™. When the camera is connected to the computer, press to launch the YouTube™ Direct application automatically.

Rear/Underside















### Menu options

 Resolution	
Movie Resolution	
 FHD (1080i 60)	1920 x 1080i (60fps)
 FHD (1080p 30)	1920 x 1080p (30fps)
 HD (720p 60)	1280 x 720p (60fps)
 HD (720p 30)	1280 x 720p (30fps)
 VGA (4:3)	640 x 480
Picture resolution	
 High (16 MP)	4608 x 3456 (16 M pixels)
 Standard (10 MP)	3644 x 2748 (10 M pixels)
 Low (3 MP)	2048 x 1536 (3 M pixels)
 White Balance	
Auto	Automatic adjustment
Daylight	Use under outside lighting conditions
Fluorescent	Use under fluorescent lighting conditions
Tungsten	Use under tungsten lighting conditions
 Scene	
Auto	Shoot with no special effect on the image
 Skin	Makes skin tones appear more natural
 Night	Use Night mode for night scenes or low light conditions

10 Quick Tour

 Backlight	Take pictures when bright light is behind the subject	
Black and White	The image is converted to black and white	
Classic	The image is converted to sepia	
Negative	The image is converted as the negative of the original	
 Effect		
Movie effect		
Stabilization	 ON	Enables motion stabilization, giving you smooth, stable video. Stabilization does not apply on FHD (1080i 60)
	OFF	Disables motion stabilization
Macro mode	Auto	Focus range: Wide 10 cm (3.9 inch)–Infinite, Tele: 100 cm (39 inch)–Infinite
	 Macro	Focus range: Wide: 1 cm (0.39 inch)–Infinite, Tele: 60 cm (23.4 inch)–Infinite
Motion detect	 ON	Record movies while detecting the movement of objects.
	OFF	Disables Motion detection
Slow motion	 ON	Record videos with slow motion effect. When the video is played, the playback time will be longer than the actual recording time.
	OFF	Disables Slow motion
Time lapse	 1 second	Record one frame per second
	 3 second	Record one frame every 3 seconds
	 5 second	Record one frame every 5 seconds
	OFF	Disables Time lapse
Picture effect		
Self-Timer	 ON	Activates 10-second-delayed Self-timer
	OFF	Disables Self-timer

ISO	Auto	The camcorder adjusts the ISO sensitivity of its images automatically.
	800	The larger the number, the higher the ISO sensitivity is set to. Select a small number to shoot a smoother image. Select a large number to shoot an image in a dark location or to shoot a subject moving at high speed. Note: The image may become grainy when the number is large.
	1600	
	3200	
 <b>Setting</b>		
Sounds	ON	Enables operation sound
	OFF	Disables operation sound
TV	NTSC (60 Hz)	TV output setting is NTSC standard
	PAL (50 Hz)	TV output setting is PAL standard
Language	English, Czech, Danish, Dutch, Finnish, French, German, Greek, Italian, Norwegian, Polish, Portuguese, Russian, Swedish, Spanish, Turkish	
Format	Yes	Format memory/card
	No	Do not format memory/card
Time Setting	Set up Date and Time	
Default Setting	Yes	Restore default factory setting
	No	Do not restore default factory setting

## Plug and share

Install the bundled software application, **ArcSoft MediaImpression®**, for optimal video playback on your computer.

Connect the computer and camcorder with the supplied mini USB 2.0 cable as shown.

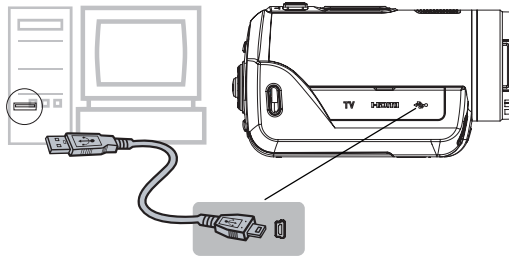

Movies and pictures can be found on your computer at **My Computer\Removable Disk\DCIM\100MEDIA**. In this folder, you can view, delete, move, or copy the desired recorded movies and pictures.

To upload video files to YouTube™:

You can also share recorded movies on the YouTube™ Web site via the built-in YouTube™ Direct application, which offers you an easy way to upload your video clips to YouTube™ instantly. For more detailed instructions, refer to the User's Guide, chapter 9 on the supplied CD.

To install the bundled Software:

- 1 Insert the supplied CD into your computer's CD-ROM drive.
  - 2 The autorun screen appears. Then, click on [Install Application Software]. Follow the on-screen instructions to complete the installation.
- ❖ **ArcSoft MediaImpression®**—a user-friendly application that helps in the management of your media; burns a video to DVD, and uploads videos to YouTube™ easily.
  - ❖ **ArcSoft MediaConverter®**—a powerful application that can convert multiple video formats into one format that is compatible with your camcorder.

## Toshiba Support

If you require help or are having problems operating your product, you may need to contact Toshiba for additional technical assistance.

### Before you call

Since some problems may be related to software, it is important that you investigate other sources of assistance first. Try the following before contacting Toshiba:

- ❖ Review the User's Guide supplied with your product.
- ❖ If a problem occurs when you are running software applications, consult the software documentation for troubleshooting suggestions. Contact the software company's technical support department for assistance.
- ❖ Consult the reseller or dealer from whom you purchased your product. They are your best resource for current information and support.

### Contacting Toshiba

#### Toshiba's technical support Web site

For technical support, or to stay current on the most recent software and hardware options for your CAMILEO product and for other product information, be sure to regularly check the Toshiba Web site at [www.pcsupport.toshiba.com](http://www.pcsupport.toshiba.com).

#### Toshiba voice contact

For technical support, call the Toshiba Customer Support Center:  
Within the United States at (888) 592-0944  
Outside the United States at (949) 583-3305

This product comes with a One (1) Year Standard Limited Warranty. The One (1) Year Standard Limited Warranty for Toshiba Computer Accessories can be found online at [www.warranty.toshiba.com](http://www.warranty.toshiba.com).

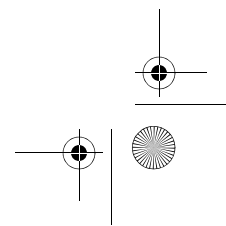
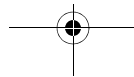
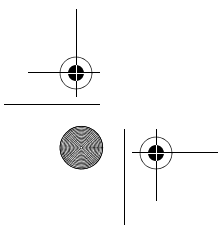
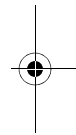
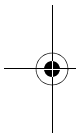
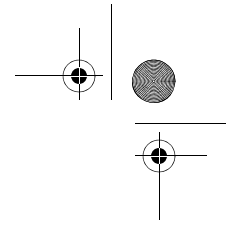
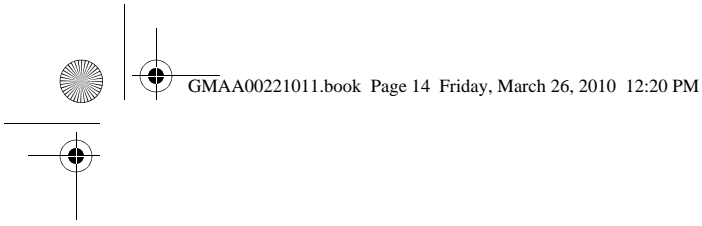



**TOSHIBA**  
Leading Innovation >>>

# CAMILEO X100

## Guía de inicio rápido

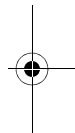

## 2 Introducción

### Introducción

Para obtener información detallada consulte el Manual del usuario en el CD suministrado.

### Instrucciones de seguridad

- 1 No deje caer la videocámara ni la perforo o desarme, de lo contrario se anula la garantía.
- 2 Evite el contacto con el agua y séquese las manos antes de usar la videocámara.
- 3 No exponga la videocámara a temperaturas elevadas ni la deje en contacto directo con la luz del sol, ya que la videocámara podría averiarse.
- 4 Use la videocámara con cuidado. No presione el cuerpo de la videocámara con fuerza.
- 5 Para su seguridad personal, no utilice la videocámara durante una tormenta ni cuando relampaguea.
- 6 No utilice baterías de especificaciones diferentes, ya que se podrían causar daños graves.
- 7 Extraiga la batería cuando no esté utilizando la videocámara durante un período prolongado, ya que una batería deteriorada puede afectar el funcionamiento de la videocámara.
- 8 Extraiga la batería si da muestras de que tiene una fuga o una deformación.
- 9 Utilice solamente los accesorios suministrados por el fabricante.
- 10 Mantenga la videocámara fuera del alcance de los niños.
- 11 Se corre el riesgo de una explosión cuando se reemplaza la batería con una de tipo incorrecto.
- 12 Elimine las baterías usadas de acuerdo con las instrucciones.



### Información sobre la batería

- ❖ Utilice solamente las baterías recomendadas por TOSHIBA como repuestos. La batería es de ion de litio y puede explotar si no se reemplaza, utiliza, manipula o elimina en forma correcta. Deseche la batería según lo requieran la legislación y los reglamentos locales.
- ❖ Cargue la batería a temperatura ambiente entre 5 y 35 grados centígrados. De lo contrario, es posible que se fugue la solución electrolítica, que disminuya el rendimiento de la batería y se acorte su duración.
- ❖ Nunca instale o extraiga la batería sin antes apagar la alimentación y desconectar el adaptador de CA.
- ❖ Para cargar la batería utilice solamente el adaptador de CA o el cable USB suministrados o un cargador de baterías Toshiba opcional. Nunca trate de cargar la batería con cualquier otro tipo de cargador.

#### **ADVERTENCIA**

Al tocar el cable de este producto las personas se exponen al plomo, una sustancia química que el estado de California sabe que ocasiona anomalías congénitas u otros daños a la reproducción. **Lávese las manos después de tocar el cable.**

### Información reglamentaria

TOSHIBA declara que este producto cumple con las siguientes normas:

Requisitos de la FCC

Este equipo se probó y se comprobó que cumple con la sección 15 de las normativas de la FCC.



Su funcionamiento está sujeto a las siguientes dos condiciones:

- (1) Este dispositivo no debe causar interferencias perjudiciales.
- (2) Este dispositivo debe aceptar toda interferencia, incluidas aquellas que puedan provocar el mal funcionamiento del mismo.

### Contacto

Dirección: TOSHIBA America Information Systems, Inc.  
9740 Irvine Boulevard  
Irvine, California 92618-1697  
Teléfono: (949) 583-3000

## 4 Para comenzar

### Marcas comerciales

Adobe y Photoshop son marcas registradas o marcas comerciales de Adobe Systems Incorporated en Estados Unidos y/u otros países.

ArcSoft, MediaImpression y MediaConverter son marcas registradas de ArcSoft, Inc.

HDMI, el logotipo de HDMI y High-Definition Multimedia Interface son marcas comerciales o marcas registradas de HDMI Licensing, LLC.

Secure Digital y SD son marcas comerciales de la SD Card Association.

YouTube y el logotipo de YouTube son marcas registradas de Google, Inc.

Todos los demás nombres de marcas y productos son marcas comerciales o marcas registradas de sus respectivas compañías.

### Para comenzar

La batería ya viene instalada en la videocámara, sin embargo, debe retirar la película protectora de la batería antes de usarla.

- 1 Deslice el pestillo de seguridad a su posición de desbloqueo y abra la cubierta de la batería.
- 2 Inserte la batería de acuerdo con las marca de polaridad correctas (+ ó -).

**NOTA** Retire la película protectora de la conexión de la batería antes de usarla.

- 3 Cierra la cubierta de la batería con firmeza y deslice el pestillo de seguridad a la posición de bloqueo.

### Inserción y extracción de una tarjeta SD™ (opcional)

La videocámara viene con una memoria interna que le permite almacenar fotografías y películas. Usted puede aumentar la capacidad de la memoria utilizando una tarjeta de memoria SD™/SDHC opcional.

- 1 Inserte la tarjeta de memoria en la ranura hasta que encaje en su lugar, como se muestra a continuación.
- 2 Para retirar una tarjeta SD™ instalada, presione con cuidado la tarjeta hacia adentro para liberarla.

La tarjeta sobresale ligeramente.

**3** Tome la tarjeta y extráigala.

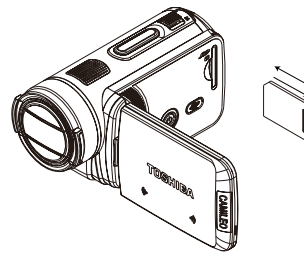
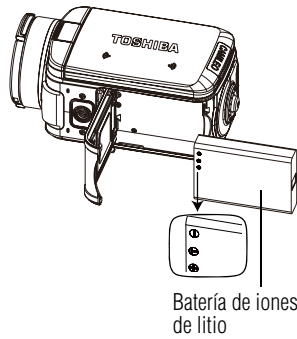

Para extraer la tarjeta SD™, presiónela hacia adentro para liberarla. Cuando la tarjeta se asome, sujete la tarjeta y extráigala.

**Carga de la batería**

Antes de utilizar la videocámara debe cargar la batería usando el adaptador de CA o el cable USB que se suministran. Apague la videocámara. Una luz intermitente indica que se está cargando la batería y una luz sólida indica que se completó la carga. Cuando se utiliza el modo de carga con CA, la luz se apaga automáticamente después de 5 minutos.

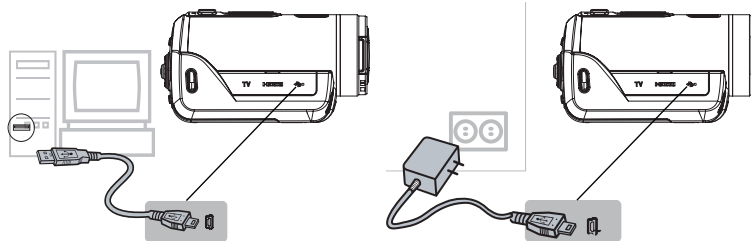

6 Referencia rápida

Referencia rápida

Grabar y reproducir

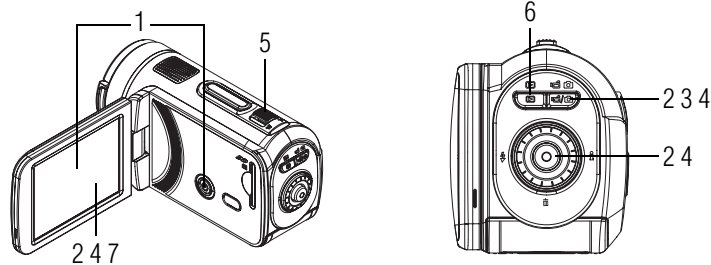

**1 Abrir la pantalla para encender la videocámara**

- ❖ Abra la pantalla LCD táctil o mantenga presionado el botón de encendido (⏻) durante un segundo.
- ❖ Para conservar energía de la batería la videocámara se apaga automáticamente después de 3 minutos de inactividad.

**2 Para iniciar o detener una grabación**

- ❖ Presione el botón Modo (⏻) o toque el ícono (📷) en la pantalla para cambiar al modo Grabar películas. NOTA: La luz indicadora del modo Película (📷) se ilumina.
- ❖ Presione el botón Grabar (⏻).

**3 Grabación dual**

- ❖ Mientras esté grabando una película, presione el botón Modo (⏻) para capturar una fotografía. El ícono de grabación Dual (📷) aparece en la pantalla LCD táctil.

**4 Para tomar fotografías**

- ❖ Presione el botón Modo (⏻) o toque el ícono (📷) en la pantalla para cambiar al modo Grabar fotografías. NOTA: La luz indicadora del modo Fotografía (📷) se ilumina.
- ❖ Presione el botón Grabar (⏻).

**5 Para efectuar acercamiento y alejamientos**

- ❖ Presione el botón T/W (⏻).

**6 Para revisar películas/fotografías**

- ❖ Presione el botón Reproducir (⏻).

**7 Para hacer uso de opciones más avanzadas**

- ❖ Toque el ícono de Menú (☰) en la pantalla para mostrar la rueda de opciones del menú.

Para obtener instrucciones más detalladas sobre el manejo de la videocámara, consulte los capítulos 3 y 4 del Manual del usuario en el CD suministrado.

Lado frontal/lateral

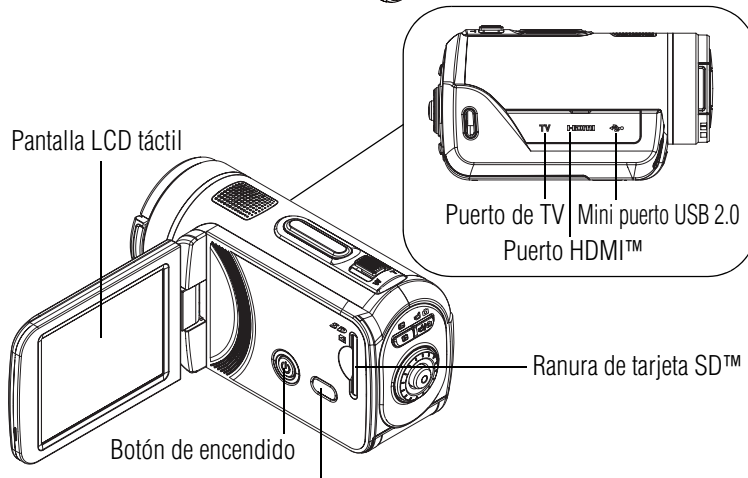
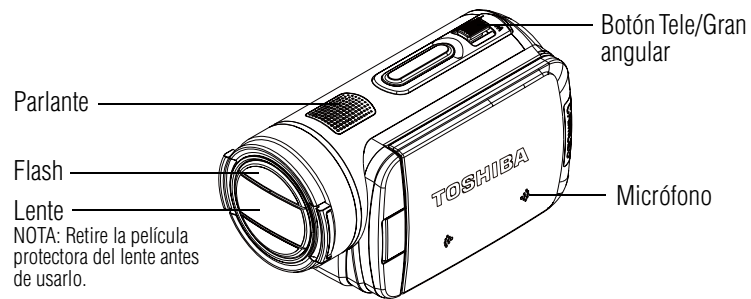

**Botón Pregrabar/YouTube™ Direct**

En el modo Grabar, presione este botón para activar la función de pregrabado y las películas se empiezan a grabar 3 segundos antes de que se presione el botón OK.

En el modo Reproducir películas, presione este botón para seleccionar la película que desee subir a YouTube™. Cuando la cámara está conectada a la computadora, presione este botón para ejecutar la aplicación YouTube™ Direct automáticamente.

**8 Referencia rápida**

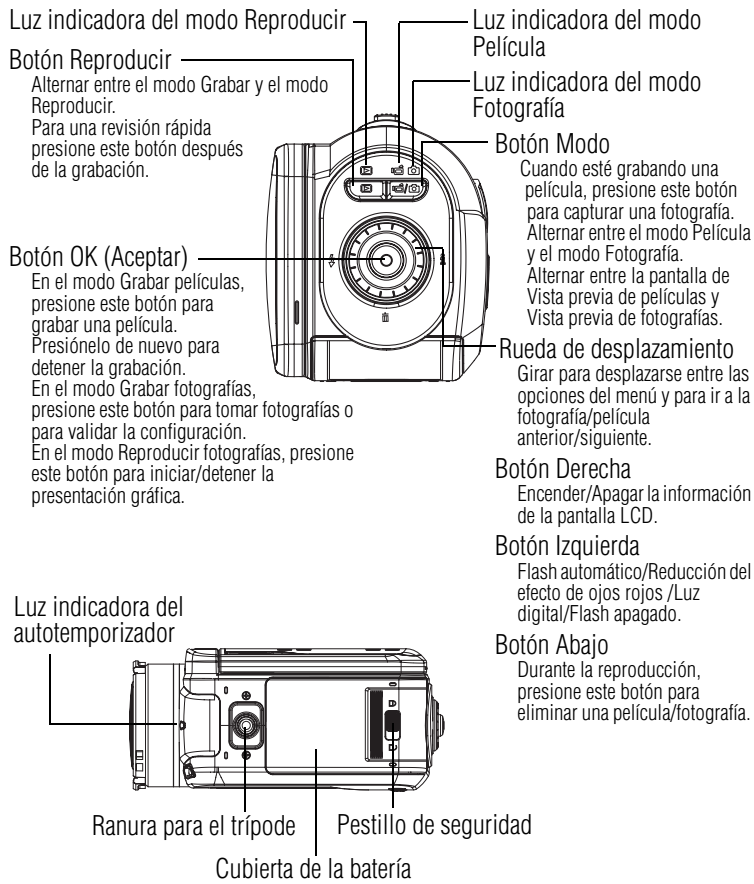

**Lados Posterior/Inferior**



## Opciones del menú

	Resolución	
Resolución de películas		
	FHD (1080i 60)	1920 x 1080i (60fps)
	FHD (1080p 30)	1920 x 1080p (30fps)
	HD (720p 60)	1280 x 720p (60fps)
	HD (720p 30)	1280 x 720p (30fps)
	VGA (4:3)	640 x 480
Resolución de fotografías		
	Alta (16 MP)	4608 x 3456 (16 megapíxeles)
	Estándar (10 MP)	3644 x 2748 (10 megapíxeles)
	Baja (3 MP)	2048 x 1536 (3 megapíxeles)
	Balance de blancos	
	Auto	Ajuste automático
	Luz de día	Utilizar bajo condiciones de luz en exteriores
	Fluorescente	Utilizar bajo condiciones de luz fluorescente
	Tungsteno	Utilizar bajo condiciones de luz de tungsteno
	Escena	
	Auto	Filmar sin utilizar efectos especiales
	Piel	Hace que los tonos de la piel parezcan más naturales
	Noche	Utilice el modo Noche para escenas nocturnas o en condiciones de baja iluminación

**10 Referencia rápida**

 Luz de fondo	Tomar fotografías cuando hay una luz brillante detrás del sujeto.	
Blanco y negro	La imagen se convierte a blanco y negro	
Clásica	Le da una apariencia sepia a la imagen	
Negativa	La imagen se convierte en una versión negativa del original	
 Efectos	Efectos para las películas	
Estabilización	 ACTIVADA	Habilita la estabilización del movimiento, brindándole videos estables y uniformes. La estabilización no se aplica en FHD (1080i 60)
	DESACTIVADA	Deshabilita la estabilización del movimiento.
Modo Macro	Auto	Alcance de enfoque: Ancho: 10 cm (3,9 pulgadas)-Infinito, Tele: 100 cm (39 pulgadas)-Infinito
	 Macro	Alcance de enfoque: Ancho: 1 cm (0,39 pulgadas)-Infinito, Tele: 60 cm (23,4 pulgadas)-Infinito
Detección de movimiento	 ACTIVADO	Graba películas mientras detecta movimiento en los objetos.
	DESACTIVADA	Deshabilita la detección del movimiento
Cámara lenta	 ACTIVADA	Graba videos en cámara lenta. Cuando se reproduce el video, el tiempo de reproducción será más largo que el tiempo real de grabación.
	DESACTIVADA	Deshabilita la cámara lenta
Tiempo de espera	 1 segundo	Grabar un fotograma por segundo
	 3 segundos	Grabar un fotograma cada 3 segundos
	 5 segundos	Grabar un fotograma cada 5 segundos
	DESACTIVADA	Deshabilita el tiempo de espera



Efectos para las fotografías		
Autotemporizador	 ACTIVADO	Activa el autotemporizador con una demora de 10 segundos
	DESACTIVADA	Deshabilita el autotemporizador
ISO	Auto	La videocámara ajusta la sensibilidad ISO de las imágenes automáticamente.
	800	A un número más grande corresponde una sensibilidad ISO más alta. Seleccione un número menor para filmar una imagen más suave.
	1600	
	3200	Seleccione un número mayor para filmar una imagen en una ubicación oscura o para filmar un sujeto que se mueve a alta velocidad. Nota: Cuando el número es alto la imagen se puede volver granulosa.
 Configuración		
Sonido	ACTIVADO	Habilita el sonido de funcionamiento
	DESACTIVADO	Deshabilita el sonido de funcionamiento
TV	NTSC (60 Hz)	El estándar de salida de TV es NTSC
	PAL (50 Hz)	El estándar de salida de TV es PAL
Idioma	Inglés, checo, danés, holandés, finlandés, francés, alemán, griego, italiano, noruego, polaco, portugués, ruso, sueco, español, turco	
Formato	Sí	Formatear memoria/tarjeta
	No	No formatear memoria/tarjeta
Ajuste de la hora	Fijar fecha y hora	
Configuración predeterminada	Sí	Restaurar la configuración predeterminada en fábrica
	No	No restaurar la configuración predeterminada en fábrica

## Conectar y compartir

Para reproducir video en forma óptima en la computadora, instale el programa de software **ArcSoft MediaImpression®** incluido.

Conecte la computadora y la videocámara, con el mini cable USB 2.0 que se suministra, como se muestra a continuación.

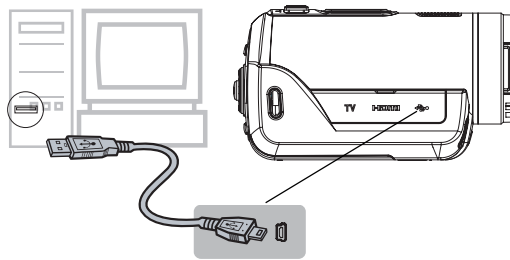

Las películas y fotografías se pueden encontrar en la computadora bajo **Mi PC\Disco extraíble\DCIM\100MEDIA**. En esta carpeta puede ver, eliminar, mover o copiar las películas y fotografías que desee.

Para subir archivos de video a YouTube™:

También puede compartir las películas grabadas en el sitio web YouTube™ utilizando la aplicación integrada YouTube™ Direct, que brinda una forma sencilla de subir rápidamente segmentos de video a YouTube™. Para obtener instrucciones detalladas, consulte el capítulo 9 del Manual del usuario en el CD suministrado.

Para instalar el software incluido:

- 1 Inserte el CD incluido en la unidad de discos CD-ROM de la computadora.
  - 2 Aparece la pantalla de ejecución automática. Haga clic en **Instalar software**. Para terminar el proceso de instalación siga las instrucciones que aparecen en la pantalla.
- ❖ **ArcSoft MediaImpression®**—es una aplicación fácil de usar que ayuda a gestionar medios, graba videos en DVD y sube videos a YouTube™ en forma sencilla.
  - ❖ **ArcSoft MediaConverter®**—es una aplicación potente que puede convertir numerosos formatos de video a un formato que sea compatible con su videocámara.

## Asistencia técnica de Toshiba

Si necesita ayuda o tiene problemas con el funcionamiento de su producto, podría ser necesario ponerse en contacto con Toshiba para obtener asistencia técnica adicional.

### Antes de contactar a Toshiba

Puesto que algunos problemas pueden estar relacionados con el software, es conveniente que recurra primero a otras fuentes de asistencia técnica. Intente hacer lo siguiente antes de comunicarse con Toshiba:

- ❖ Consulte el Manual del usuario suministrado con el producto.
- ❖ Si el problema se produce mientras está ejecutando una aplicación de software, consulte las sugerencias sobre posibles soluciones de problemas en la documentación del software. Póngase en contacto con el personal de asistencia técnica del fabricante del software y solicite su ayuda.
- ❖ Consulte al revendedor o al distribuidor a quien le compró el producto, ya que es su mejor fuente de información actualizada y asistencia.

### Contacto con Toshiba

#### Sitio web de asistencia técnica de Toshiba

Para obtener asistencia técnica o para mantenerse al día acerca de las opciones más recientes de software y hardware para su producto CAMILEO, así como para obtener otro tipo de información sobre otros productos, asegúrese de visitar periódicamente el sitio web de Toshiba en [pcsupport.toshiba.com](http://pcsupport.toshiba.com).

#### Contacto telefónico con Toshiba

Si desea solicitar asistencia técnica, llame al Centro de asistencia al cliente de Toshiba:

Al (888) 592-0944 dentro de Estados Unidos

Al (949) 583-3305 desde fuera de Estados Unidos

Este producto viene con una Garantía limitada estándar de un (1) año. La Garantía limitada estándar de un (1) año para los accesorios de computadoras Toshiba se puede encontrar en línea en el sitio [www.warranty.toshiba.com](http://www.warranty.toshiba.com).

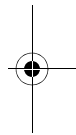
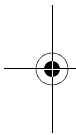
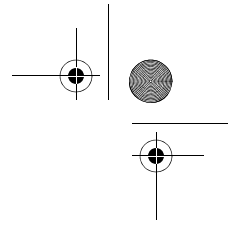
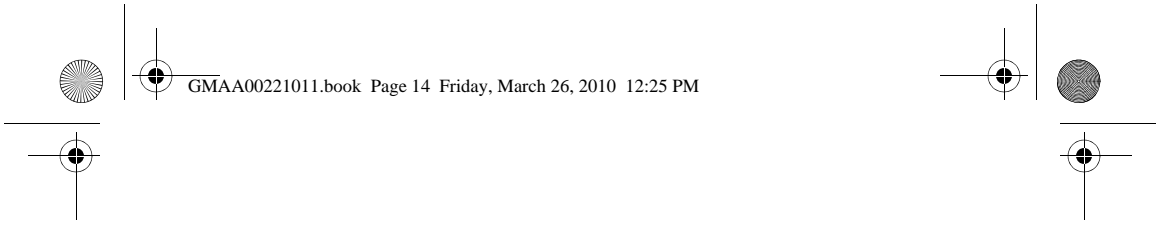

**TOSHIBA**  
Leading Innovation >>>

GMAA00221011  
03/10

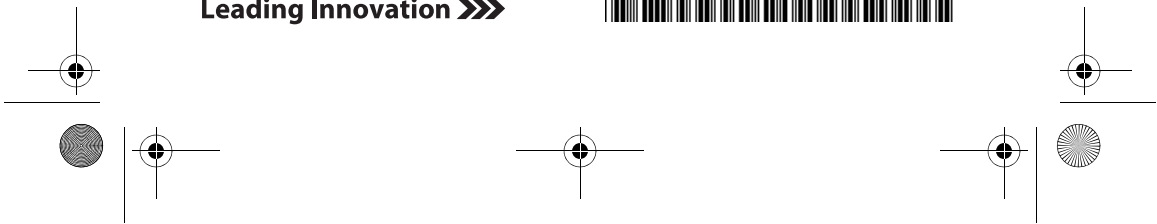

## Free Manuals Download Website

<http://myh66.com>

<http://usermanuals.us>

<http://www.somanuals.com>

<http://www.4manuals.cc>

<http://www.manual-lib.com>

<http://www.404manual.com>

<http://www.luxmanual.com>

<http://aubethermostatmanual.com>

Golf course search by state

<http://golfingnear.com>

Email search by domain

<http://emailbydomain.com>

Auto manuals search

<http://auto.somanuals.com>

TV manuals search

<http://tv.somanuals.com>