



Operator's Manual

Electric Blower / Vacuum

Model TB120BV



For problems or questions, DO NOT return this product to the store. Contact your Customer Service Agent.

Para problemas o preguntas, NO devolver este producto a la tienda Contacte a su Agente de Servicio al Cliente.

U.S.A. Imported by:
MTD LLC
P.O. Box 361131
Cleveland, OH 44136-0019

For Consumer Assistance Please Call
Para La Ayuda Del Consumidor Llame Por Favor



U.S.A. 1-800-520-5520

Made in Taiwan / Hecho en Taiwan

TB120BV Features:

Double Insulated
215 mph Velocity
375 cfm Air Volume
12 amp, 120 volt Motor

- SAFETY
- ASSEMBLY
- OPERATION
- MAINTENANCE
- PARTS LIST

CAUTION: Before using this product, read this manual and follow all safety rules and operating instructions.

P/N 6096-MD1402(2)
PRINTED IN TAIWAN

PLEASE READ

Dear Customer,

Thank you for purchasing a Troy Bilt product. With proper operation and maintenance it will provide you with years of service.

In order to make the best use of your investment, be **CERTAIN** to familiarize yourself with the contents of the **ENTIRE** User Manual before attempting to operate and maintain your unit.

Be sure to carefully follow the step-by-step illustrations in this manual to start, operate and maintain your new product.

In the manual there will be the following call-outs: **NOTE**, **WARNING / CAUTION** and **WARRANTY**.

A **NOTE** is used to convey additional information, to highlight a particular explanation, or expand a step description.

A **WARNING** or **CAUTION** identifies a procedure which, if not undertaken or if improperly done, can result in serious personal injury or damage to the unit and/or both.

The **W** (**WARRANTY SYMBOL**) serves notice that unless instructions or procedures are followed, any damage caused will void the warranty and repairs will be at owner's expense.

Pay particular attention to the safety precautions. They are written for your protection and contain important information you must know to safely operate your blower.

FOR WARRANTY OR SERVICE, FIND THE NEAREST TROY BILT SERVICE CENTER BY CALLING: 1-800-520-5520

GENERAL INFORMATION



1. Handle
2. High/Low Speed Switch
3. Lock Button
4. Regular Nozzle
5. Concentrator Nozzle
6. Second handle
7. Upper Vacuum Tube
8. Lower Vacuum Tube

9. Vacuum Bag
10. Vacuum Bag Adapter
11. Air collector
12. Cord retainer
13. Plug for extension cord
14. Vacuum Door

SPECIFICATIONS

Input	.120V~, 60Hz, 12.0Amp
No Load Speed	
High	.16,500 /RPM
Low	.13,000 /RPM
Air Velocity	.215 MPH
Air Volume	.375 CFM
Net Weight	.4.3 Kg (9.5 Lbs)

IMPORTANT SAFETY INSTRUCTIONS

PLEASE READ - SAVE THESE INSTRUCTIONS

When using an electrical appliance, basic precautions should always be followed to assure maximum safety and optimum performance. Read the User manual before assembling and operating this appliance. Failure to comply with instructions may result in fire, electrical shock or personal injury.

WARNING:

TO REDUCE THE RISK OF ELECTRIC SHOCK:

1. Use only with an extension cord intended for outdoor use. Match wire gauge to the cord length. See "Extension Cord" chart (Page 8)
2. Do not abuse cord. Never carry appliance by cord or pull cord to disconnect from outlet. Grasp the plug, not the cord.
3. Keep cord clear of operator and obstacles at all times. Do not expose cord to heated surfaces, oil, water, or pull around sharp edges, corners, or close door on cord.
4. Avoid unintentional starting. Be sure the switch is in the "OFF" position while connecting and disconnecting to a power supply. Do not carry plugged-in appliance with finger on the switch.
5. Place switch in the "OFF" position and disconnect appliance from power supply when not in use and before servicing.
6. Do not use without vacuum bag in place when in vacuum mode.

WARNING:

TO REDUCE THE RISK OF BURNS, FIRE, ELECTRIC SHOCK, OR PERSONAL INJURY:

7. Do not allow unit to be used as a toy or to run unattended at any time. Keep children away.
8. Do not use accessories or attachments except as recommended and provided by Troy Bilt. Use this appliance only for its intended use as described in this manual.
9. Never use appliance if the cord or plug has been damaged, the motor or the unit itself is not working as it should, or it has been dropped, damaged, left outdoors or dropped into water.
10. This appliance is provided with double insulations. There are no serviceable parts inside.
11. Never operate the appliance in wet or damp conditions or around swimming pools, hot tubs, etc. Do not use to blow snow.
12. Do not handle plug, cord or appliance with wet hands.

13. Inspect appliance for any damage to the housing, cord or plug. Keep all fasteners tight.
14. Do not use if the switch does not turn the appliance on and off properly.
15. Keep everyone, especially children and pets, away from the area of operation. Never allow children to operate the appliance. Turn off unit immediately if you are approached.
16. Always inspect the area before starting the appliance to remove debris and hard or sharp objects that can be blown or cause damage during operation.
17. Do not overreach or use from unstable surfaces such as ladders, trees, steep slopes, rooftops, etc. Keep firm hold of handle and walk, never run. Keep firm footing and balance at all times.
18. Never blow debris in the direction of bystanders or solid objects. The force of the air can cause objects to be blown or ricochet which can harm people. Never place objects inside blower tubes.
19. Never operate with any air openings blocked. Keep air openings free of dust, lint, hair and anything that may reduce air flow. Do not plug anything into openings or blower tubes.
20. Never use the appliance for spreading chemicals, fertilizer, or any other substances that may contain toxic materials. Do not use appliance as a sprayer of flammable liquids.
21. Keep hair, face, fingers and loose clothing away from any openings.
22. Use extra care when using on stairs.
23. Do not use in the presence of flammable liquids or gases, smoking or burning materials to avoid creating a fire or explosion.
24. Do not use to pick up flammable or combustible liquids such as gasoline or use in areas where they may be present.
25. Do not pick up anything that is burning or smoking, such as cigarettes, matches, or hot ashes.
26. Avoid dangerous environments. Do not use in unventilated areas or where dust or explosive vapors can build up.
27. Disconnect electrical supply before opening inlet cover or installing pick up tubes. Never operate unit without inlet cover secured or pick-up tubes in place when in vacuum mode.

IMPORTANT SAFETY INSTRUCTIONS



WARNING: ELECTRIC SHOCK COULD OCCUR IF USED ON WET SURFACES. DO NOT EXPOSE TO RAIN. STORE INDOORS.



WARNING: ALWAYS WEAR EYE PROTECTION TO PREVENT ROCKS OR DEBRIS FROM BEING BLOWN OR RICOCHETING INTO THE EYES OR FACE WHICH CAN RESULT IN BLINDNESS OR OTHER SERIOUS INJURY.

SAVE THESE INSTRUCTIONS

INTERNATIONAL SYMBOLS

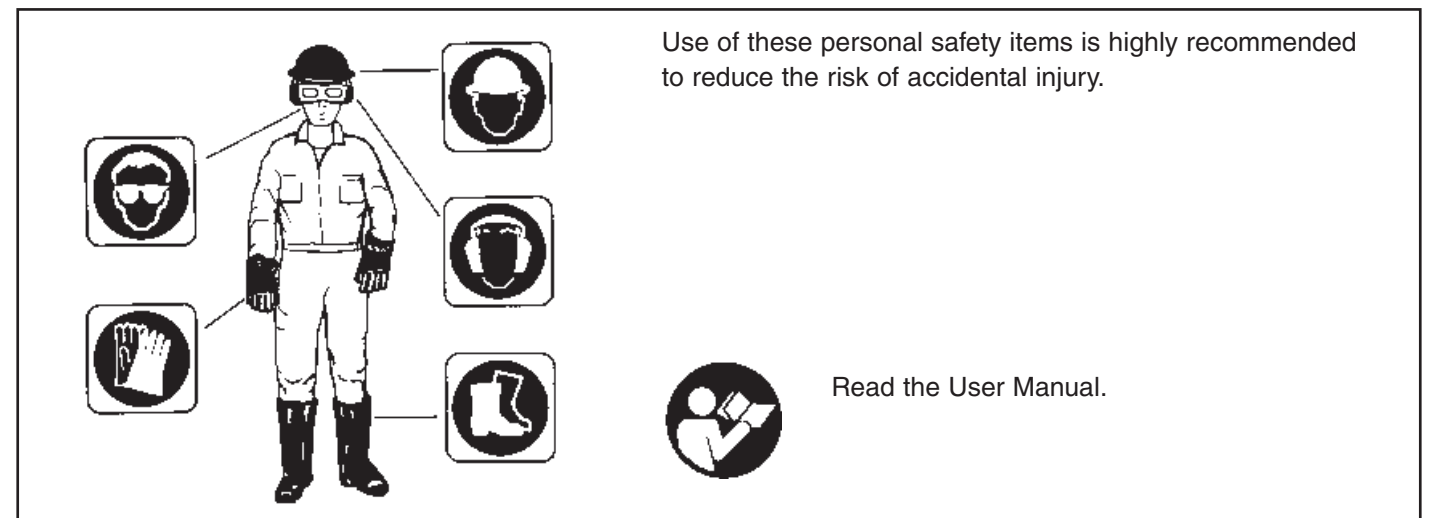

OPERATING INSTRUCTIONS

1. Always wear safety goggles or other suitable eye protection.
2. Always wear long pants, shoes and gloves. Do not wear loose clothing, jewelry, short pants, sandals, or go barefoot.
3. Always wear a respirator or face mask when working with the blower in a dusty environment.
4. Always inspect the area before starting the appliance to remove debris and hard or sharp objects that can be blown or cause damage during operation.
5. Never operate this appliance when you are tired, ill or under the influence of alcohol, drugs or medication.
6. Use only 120 A.C. voltage supply as shown on the nameplate of the appliance.
7. Always run the appliance with the blower tubes attached to the unit when in the blower mode.
8. Always run the appliance with the vacuum tubes and bag attached to the unit when in the vacuum mode.
9. This appliance is intended for household use.
10. **Don't force appliance** - it will do the job better and with less likelihood of a risk of injury at the rate for which it was designed.

ASSEMBLY INSTRUCTIONS

BLOWER ASSEMBLY

WARNING: To avoid serious personal injury, be sure the unit is off and unplugged before assembling any components.

1. With the unit off and unplugged, press down the button (A) and install the regular nozzle (B) onto the motor housing (C). (Figs. 1 and 2)
2. Insert the concentrator nozzle onto the regular nozzle to lock (Fig. 2). (Concentrator nozzle is used to increase air flow in tight areas : flower beds, under decks, etc.).

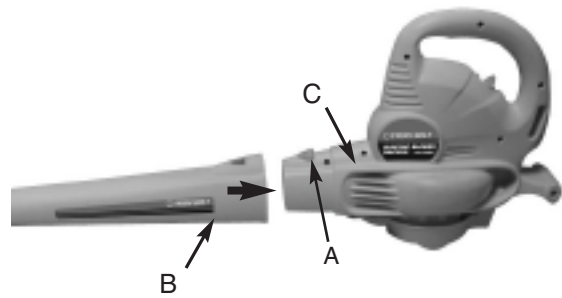
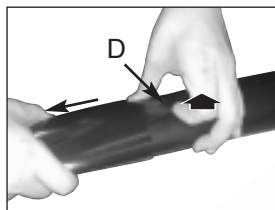

Fig. 1



To remove : lift locking tab (D).

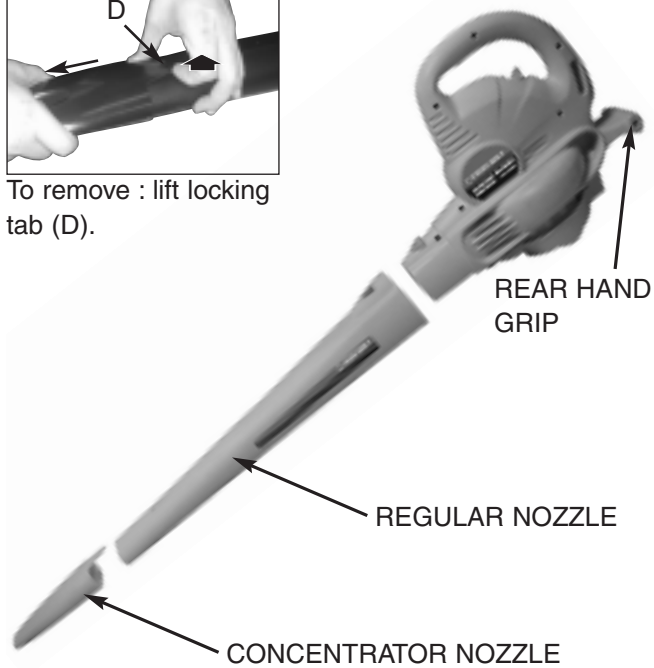

Fig. 2

VACUUM ASSEMBLY

WARNING: To avoid serious personal injury, be sure the unit is off and unplugged before assembling any components.

WARNING: To avoid serious personal injury, the vacuum tube assembly must be used whenever the vacuum door is open to avoid contact with rotating blades.

1. With the unit off and unplugged, remove regular nozzle from motor housing by pressing down button (A) and pulling regular nozzle off (Fig. 1). Then release the vacuum door by carefully inserting a flat head screwdriver into the latch opening (Fig. 3). Twist the tip of the screwdriver gently and pull open the door with your other hand (Fig. 3 and 4).

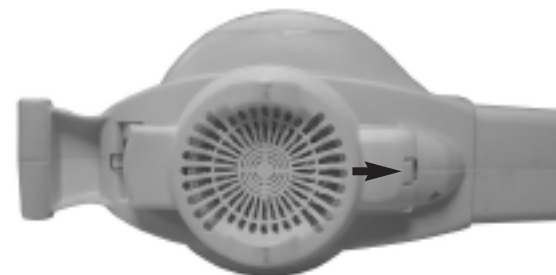

Fig. 3



Fig. 4

ASSEMBLY INSTRUCTIONS

2. Take off the Air collector (B)(Fig. 5).
3. Align the arrow on the upper vacuum tube with the arrow on the motor housing (Fig. 6).
4. Insert the upper vacuum tube into the motor housing. Turn the tube clockwise until the dot on the tube aligns with the dot on the motor housing (Fig. 6).

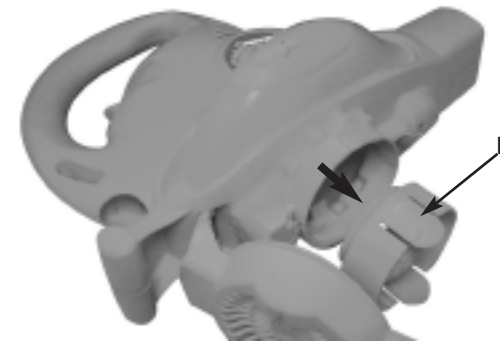

Fig. 5

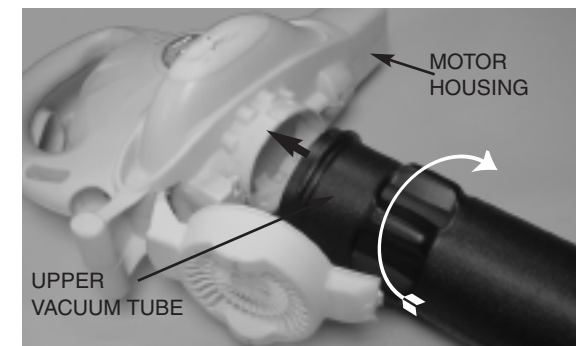

Fig. 6

5. Align grooves (D) on the lower vacuum tube with locking hole (C) in the upper vacuum tube (Fig. 7) then connect 2 tubes until the 2 arrows line up.(Fig. 8)

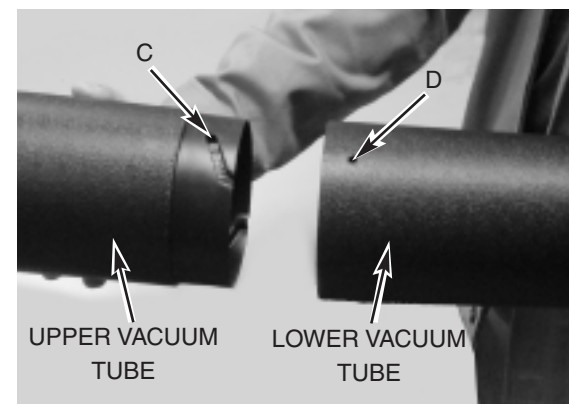

Fig. 7

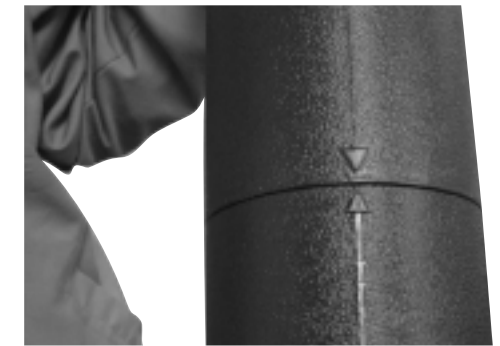

Fig. 8

6. Attach the vacuum bag to the vacuum bag adapter. (Fig. 9)
7. Press down the button (E) and insert the bag adapter into the unit.(Fig. 10, 11 and 12)

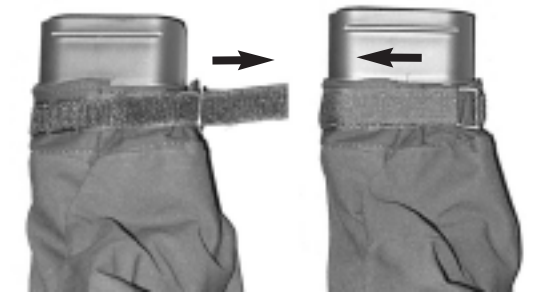

Fig. 9

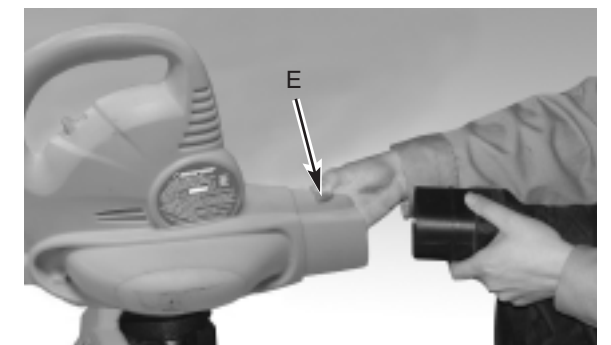

Fig. 10

WARNING: Vacuum bag assembly must be used at all times during vacuum mode to prevent personal injury from objects being discharged from blower outlet and to prevent overheating of motor.

ASSEMBLY INSTRUCTIONS

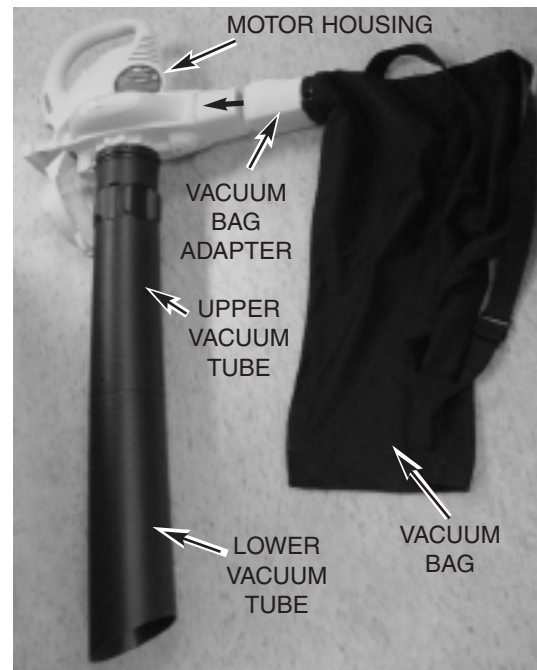

Fig. 11

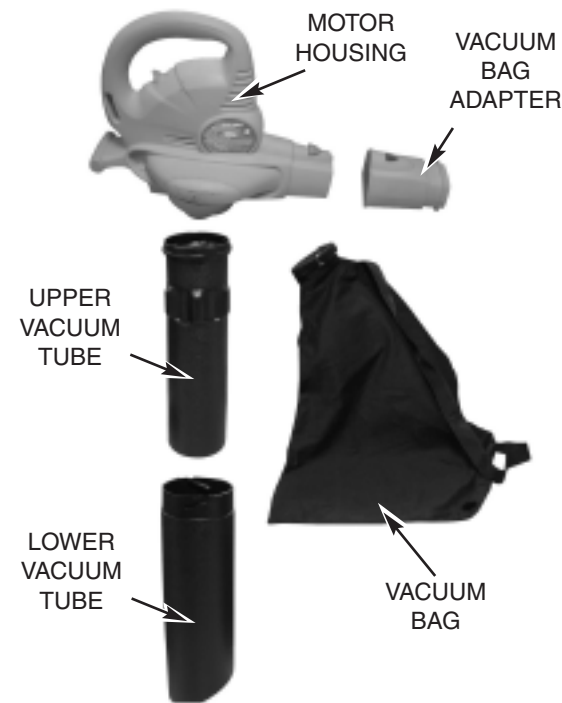

Fig. 12

OPERATING INSTRUCTIONS

EXTENSION CORD

MINIMUM WIRE GAUGE RECOMMENDATIONS		
VOLTS	EXTENSION CORD LENGTH	WIRE SIZE REQUIRED
120	25 feet / 7.5 Meters	14 A.W.G.*
	50 feet / 15 Meters	14 A.W.G.*
	100 feet / 30 Meters	12 A.W.G.*

*American Wire Gauge

TABLE 1

- When using the appliance, an extension cord of adequate size must be used for safety, and to prevent loss of power and overheating. See Table 1.
- The extension cord must be specifically designed for outdoor use and marked "SW-A", "SOW-A", "STW-A", "STOW-A", "SJW-A", "SJOW-A", "SJTOW-A", "SJTW-A", or "SJTW".
- Inspect extension power cord for loose or exposed wires and damaged insulation. If damaged, replace before using appliance.
- To reduce the risk of electric shock, this appliance has a polarized plug (one blade is wider than the other). This plug will fit in a polarized extension cord only one way. If the plug does not fit fully in the extension cord, reverse the plug. If it still does not fit, do not use that extension cord. Do not change the plug in any way.

OPERATING INSTRUCTIONS

- Use an appropriate extension cord to connect to power. See extension cords.(page 8)



WARNING: To reduce the risk of electric shock, this unit has a polarized plug (one blade is wider than the other). The outdoor extension cord used with the unit must also be polarized. The plug on the extension cord will fit into the unit only one way. If the plug doesn't fit fully into the unit, reverse the plug. If it does not fit, use a cord with a correct connection. If the cord does not fit into the power supply outlet, contact a qualified electrician to install the proper outlet. DO NOT change the plug on the extension cord or unit in any way.

- Secure the extension cord to motor housing as shown (Fig. 13)



Fig. 13

STARTING AND STOPPING THE BLOWER /VAC

This unit is equipped with an OFF/LOW/HIGH switch . For low speed operation, slide the switch up to the first click (A).

To select high speed, slide the switch up to the second click (B). To turn the unit off, slide the switch all the way down (C). (Fig. 14)

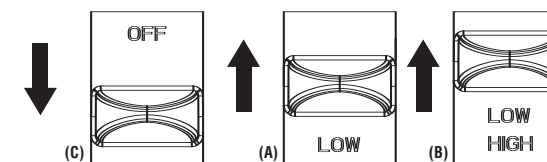

Fig. 14



WARNING: To avoid serious personal injury, wear goggles or safety glasses at all times when operating this unit. Wear a face mask or dust mask in dusty locations.

OPERATING AS A BLOWER

Hold the blower as shown in Figs. 15 and sweep from side to side with the nozzle several inches above the ground or floor. Slowly advance, keeping the accumulated pile of debris in front of you.

Most dry blowing operations are better suited to low speed than high. Of course, you may choose to use either and you'll probably find the high speed better for moving heavier items like large debris or gravel.

- Use the blower for trees, shrubs, flower beds and hard-to-clean areas .
- Use the blower around buildings and for other normal cleaning.
- Use the blower for walls, overhangs and screens. (Fig. 15)



Fig. 15

OPERATING INSTRUCTIONS

OPERATING AS A VACUUM



WARNING: To avoid serious personal injury, wear goggles or safety glasses at all times when operating this unit. Wear a face mask or dust mask in dusty locations.



WARNING: Turn off and unplug the unit before opening vacuum door or installing or removing vacuum bag to avoid personal injury from the impeller.

SHOULDER STRAP ADJUSTMENTS

1. With the unit turned off, hold the unit in your left hand in an upright position. Support the lower vacuum tube on the ground. (Fig. 16)
2. Place the vacuum bag strap over your head and onto your left shoulder.
3. Extend your right arm toward the rear of the vacuum bag. Adjust the vacuum bag strap until the vacuum bag/shoulder strap seam lies between your thumb and index finger.
4. Make sure the vacuum bag strap is adjusted to allow a free flow of air from the vacuum bag elbow tube (Fig. 18). If the bag is kinked, the tool will not operate properly.



WARNING: To avoid serious personal injury, do not wear loose fitting clothing or articles such as scarves, strings, chains, ties, etc., because they could get drawn into the air intake. Long hair must be pulled back and secured off shoulders and neck.



Fig. 16

Hold the vacuum, tilting the suction tube slightly, and use a sweeping action to collect light debris (Fig. 18). The debris will flow into the vacuum bag. Things such as small leaves and small twigs will be mulched as they pass through the fan housing, allowing the vacuum bag to hold a lot of debris.

When the bag is full, suction will noticeably decrease. Turn off and unplug the unit before you unzip the bag. Unzip the bag and empty the contents before continuing.



WARNING: To avoid serious personal injury, never unzip the vacuum bag without first turning off and unplugging the unit.



WARNING: As a vacuum, the unit is designed to pick up dry material such as leaves, grass, small twigs and bits of paper. To avoid serious personal injury, do not attempt to vacuum wet debris and/or standing water as this may result in damage to the Blower/Vacuum and possible electric shock. To avoid severe damage to the impeller, do not vacuum metal, broken glass, etc.



WARNING: When the upper and lower vacuum tubes are removed, make sure the vacuum door is snapped closed before plugging in the unit, to avoid injury from the impeller.

MAINTENANCE INSTRUCTIONS

MAINTENANCE

SERVICING DOUBLE-INSULATED APPLIANCE

In this double-insulated appliance, two systems of insulation are provided instead of grounding. No grounding means is provided on a double-insulated appliance, nor should a means for grounding be added to the appliance. There are no serviceable parts inside. A double-insulated appliance is marked with the words, "DOUBLE INSULATION" or "DOUBLE INSULATED".  The symbol (square within a square) may also be marked on the appliance.

1. Place switch in "OFF" position and unplug the power supply before the appliance is serviced, cleaned or maintenance is performed.
2. Keep air intake clean and air vents free of debris to avoid overheating the motor.
3. Clean with a damp sponge and mild soap. Do not squirt with a water hose or douse with water or other liquids.
4. If the blower vibrates abnormally, stop motor immediately. Abnormal vibration usually indicates a mechanical problem and continued operation could lead to injury or damage to the blower.
5. No lubrication is necessary as the motor is equipped with lifetime lubricated bearings.
6. If the blower does not operate, turn switch to "OFF" position and disconnect extension from power supply first, then from blower. Check power supply for blown fuses or tripped circuit breakers. If the blower still does not operate, contact the Troy Bilt Product Service Department through the Toll-Free number (listed on back cover) for service information. Do not attempt to repair it yourself. There are no serviceable parts inside.

STORAGE

1. Clean blower before storing.
 - Free debris from air intake.
 - Clean plastic parts with a mild soap and sponge dampened with warm water.
 - Do not spray blower with water.
2. Store indoors in a dry area out of reach of children.



WARNING: Do not expose to rain. Avoid all types of detergents, cleaners or solvents. Never submerge in water or other liquids.

3. Do not leave extension cord lying on the ground once you have finished using the appliance. It can become a tripping hazard.

4. When not in use, store your appliance indoors in a dry place out of reach of children.

PARTS LIST

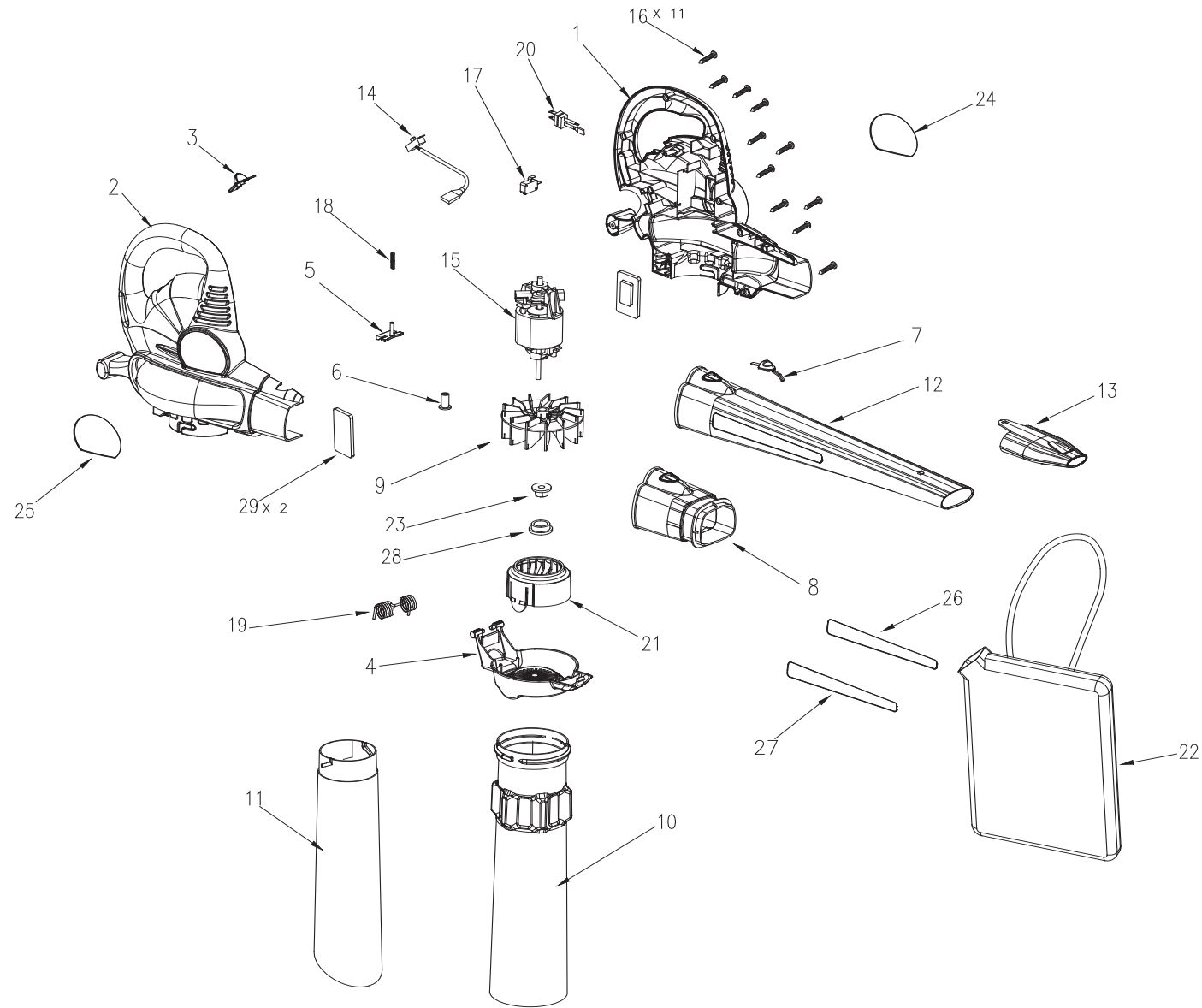

No.	Parts No.	Description
1	6038-MD1402	HOUSING (L)
2	6038-MD1401	HOUSING (R)
3	6056-MD1401	KNOB
4	6068-MD1401	VACUUM DOOR
5	6114-MD1401	PUSH ROD
6	6124-MD1401	SHAFT SLEEVE
7	6134-MD1401	BUTTON
8	6154-MD1401	VACUUM BAG ADAPTER
9	6169-MD1401	FAN
10	6129-MD1401	UPPER VACUUM TUBE
11	6129-MD1402	LOWER VACUUM TUBE
12	6129-MD1403	REGULAR NOZZLE
13	6129-MD1404	CONCENTRATOR NOZZLE
14	6228-MD1401	SWITCH ASS'Y
15	6099-MD1401	MOTOR ASS'Y

No.	Parts No.	Description
16	6SDABB04-18	SCREW
17	6022-MD1401	MICRO SWITCH
18	6024-MD1401	SPRING
19	6024-MD1402	SPRING
20	6041-MD1401	TERMINAL BLOCK
21	6017-MD1401	AIR COLLECTOR
22	6279-MD1401	VACUUM BAG
23	6NHZ15/16-24	NUT
24	6097-MD1401	LABEL (R)
25	6097-MD1402	LABEL (L)
26	6052-MD1401	LABEL
27	6052-MD1402	LABEL
28	6013-MD1401	ISOLATOR
29	6227-MD1401	CUSHION

MANUFACTURER'S LIMITED WARRANTY FOR:



The limited warranty set forth below is given by Troy-Bilt LLC with respect to new merchandise purchased and used in the United States, its possessions and territories.

Troy-Bilt LLC warrants this product against defects in material and workmanship for a period of two (2) years commencing on the date of original purchase and will, at its option, repair or replace, free of charge, any part found to be defective in material or workmanship. This limited warranty shall only apply if this product has been operated and maintained in accordance with the Operator's Manual furnished with the product, and has not been subject to misuse, abuse, commercial use, neglect, accident, improper maintenance, alteration, vandalism, theft, fire, water or damage because of other peril or natural disaster. Damage resulting from the installation or use of any accessory or attachment not approved by Troy-Bilt LLC for use with the product(s) covered by this manual will void your warranty as to any resulting damage. This warranty is limited to ninety (90) days from the date of original retail purchase for any Troy-Bilt product that is used for rental or commercial purposes, or any other income-producing purpose.

HOW TO OBTAIN SERVICE: Warranty service is available, WITH PROOF OF PURCHASE THROUGH YOUR LOCAL AUTHORIZED SERVICE DEALER. To locate the dealer in your area, visit our website at www.troybilt.com, check for a listing in the Yellow Pages, call **1-800-520-5520** or write to P.O. Box 361131, Cleveland, OH 44136-0019.

This limited warranty does not provide coverage in the following cases:

- Tune-ups - Filters.
- Troy-Bilt LLC does not extend any warranty for products sold or exported outside of the United States of America, its possessions and territories, except those sold through Troy-Bilt's authorized channels of export distribution.

Troy-Bilt LLC reserves the right to change or improve the design of any Troy-Bilt Product without assuming any obligation to modify any product previously manufactured.

No implied warranty, including any implied warranty of merchantability or fitness for a particular purpose, applies after the applicable period of express written warranty above as to the parts as identified. No other express warranty or guaranty, whether written or oral, except as mentioned above, given by any person or entity, including a dealer or retailer, with respect to any product shall bind Troy-Bilt LLC. During the period of the Warranty, the exclusive remedy is repair or replacement of the product as set forth above. (Some states do not allow limitations on how long an implied warranty lasts, so the above limitation may not apply to you.)

The provisions as set forth in this Warranty provide the sole and exclusive remedy arising from the sales. Troy-Bilt LLC shall not be liable for incidental or consequential loss or damages including, without limitation, expenses incurred for substitute or replacement lawn care services, for transportation or for related expenses, or for rental expenses to temporarily replace a warranted product. (Some states do not allow limitations on how long an implied warranty lasts, so the above limitation may not apply to you.)

In no event shall recovery of any kind be greater than the amount of the purchase price of the product sold. Alteration of the safety features of the product shall void this Warranty. You assume the risk and liability for loss, damage, or injury to you and your property and/or to others and their property arising out of the use or misuse or inability to use the product.

This limited warranty shall not extend to anyone other than the original purchaser, original lessee or the person for whom it was purchased as a gift.

How State Law Relates to this Warranty: This warranty gives you specific legal rights, and you may also have other rights which vary from state to state.

To locate your nearest service dealer dial **1-800-520-5520**.

Troy-Bilt LLC
P.O. Box 361131
Cleveland, OH 44136-0019



Manuel del Dueño/Operador

Sopladora / Aspiradora Eléctrica

Modelo TB120BV



Características de TB120BV:

Aislamiento Doble
Velocidad de 215 mph
Volumen de Aire de 375 cfm
Motor de 12 amp, 120 voltios

PRECAUCIÓN: Antes de utilizar este producto, lea este manual y siga todas las reglas de seguridad e instrucciones de funcionamiento.

- SEGURIDAD
- ENSAMBLAJE
- FUNCIONAMIENTO
- MANTENIMIENTO
- LISTA DE COMPONENTES

FAVOR DE LEER

Estimado Cliente,

Gracias por comprar un producto Troy Bilt. Con una operación y mantenimiento adecuados le proporcionará años de servicio.

Con el objeto de hacer un mejor uso de su inversión, **ASEGURESE** de familiarizarse con el contenido de **TODO** el Manual del Usuario antes de intentar operar o dar mantenimiento a su unidad.

Asegurarse de seguir cuidadosamente las ilustraciones graduales de este manual para poner en marcha, operar y dar mantenimiento a su nuevo producto.

En el manual se encontrarán las siguientes señales: **NOTA**, **ADVERTENCIA** / **PRECAUCION** y **G GARANTIA**.

Una **NOTA** se utiliza para comunicar una información adicional, para enfatizar una explicación particular, o para extender la descripción de un paso.

Una **ADVERTENCIA** o **PRECAUCION** identifica un procedimiento que, si no se lleva a cabo o se hace en forma inadecuada, puede provocar serias heridas personales o daños a la unidad y/o ambas cosas.

La **G (SIMBOLO DE GARANTIA)** notifica que a menos que se sigan las instrucciones o procedimientos, cualquier daño causado anulará la garantía y las reparaciones correrán a cuenta del propietario.

Todo el servicio que no sea el mantenimiento del usuario se llevará a cabo en un Centro de Servicio Autorizado Troy Bilt. Los daños o las condiciones que hagan inoperable este producto debido a las prácticas inadecuadas de mantenimiento anularán la garantía del fabricante.

PARA GARANTIA O SERVICIO CONTACTE A SU CENTRO DE SERVICIO AUTORIZADO TROY BILT MAS CERCANO LLAMANDO EL 1-800# LISTO EN LA CONTRAPORTADA.

REGLAS DE FUNCIONAMIENTO SEGURO



- | | |
|--|---|
| 1. Asa | 9. Bolsa del aspirador |
| 2. Conmutador de alta y baja velocidad | 10. Adaptador de la bolsa del aspirador |
| 3. Botón de bloqueo | 11. Colector de aire |
| 4. Tobera normal | 12. Retenedor del cable |
| 5. Tobera concentrador | 13. Enchufe para el alargador |
| 6. Asa auxiliar | 14. Puerta del aspirador |
| 7. Tubo superior del aspirador | |
| 8. Tubo inferior del aspirador | |

ESPECIFICACIONES

Potencia120V~, 60Hz, 12.0 Amp
Velocidad no Instalada	
Alta16,500 /RPM
Baja13,000 /RPM
Velocidad del Aire215 MPH
Volumen de Aire375 CFM
Peso neto4.3 Kg (9.5 Lbs)

IMPORTANTES INSTRUCCIONES DE SEGURIDAD

FAVOR DE LEER - CONSERVE ESTAS

A fin de garantizar la máxima seguridad y un rendimiento óptimo, siempre que use un aparato eléctrico se deben observar las precauciones básicas. Antes de ensamblar y hacer funcionar este aparato, lea el Manual del Usuario. El hecho de no cumplir con las instrucciones podría resultar en incendios, choques eléctricos o lesiones personales.

ADVERTENCIA: PARA REDUCIR EL RIESGO DE CHOQUES ELECTRICOS:

1. Uselo solamente con un cable de extensión para uso al aire libre. Vea la gráfica "Cable de Extensión" (Tabla 1 - paginación 19). Puesto que el aparato tiene aislamiento doble, se puede usar un cable bifásico sin toma de tierra.
2. No maltrate el cable. Nunca lleve el aparato por el cable ni tire del cable para desconectarlo de la toma. Use el enchufe y no el cable.
3. Mantenga siempre el cable lejos del operario y de obstáculos. No exponga el cable a superficies calientes, aceite, agua ni lo arrastre por esquinas o bordes agudos ni cierre puertas sobre el cable.
4. Evite arranques no intencionados. Asegúrese de que el interruptor esté en "OFF" al conectarlo y desconectarlo de la alimentación de energía. No acarree el aparato enchufado con el dedo sobre el interruptor.
5. Cuando no esté en uso y antes de prestarle servicio, ponga el interruptor en "OFF" y desconecte el aparato de la alimentación de energía.
6. No use sin la bolsa de vacío en su lugar cuando esté en el modo vacío.

ADVERTENCIA: PARA REDUCIR EL RIESGO DE QUEMADURAS, INCENDIOS, CHOQUES ELECTRICOS Y LESIONES PERSONALES:

7. No deje que el aparato sea usado como juguete, ni lo deje funcionar sin vigilancia en ningún momento. Mantenga a los niños alejados.
8. No use accesorios ni dispositivos que no sean los recomendados y proporcionados por McCulloch Corporation. Use este aparato exclusivamente para el uso propuesto que se describe en este manual.
9. Nunca use el aparato si el cable o el enchufe está dañado, si el motor o la unidad en sí no funciona como es debido o si se ha caído, dañado, dejado al aire libre o sumergido en agua.

10. Este aparato tiene aislamiento doble. Por dentro no hay piezas a las que se pueda prestar servicio.
11. Nunca haga funcionar el aparato en condiciones mojadas o húmedas ni cerca de albercas, tinas calientes, etc. No lo use para soplar nieve.
12. No toque el enchufe, el cable o el aparato con las manos mojadas.
13. Revise el aparato en cuanto a daños a la caja, al cable o al enchufe. Mantenga apretados todos los sujetadores.
14. No lo use si el interruptor no enciende y apaga el aparato como es debido.
15. Mantenga a todo el mundo, y en especial a los niños y a los animales domésticos, alejados del área en que funciona. Nunca permita que un niño haga funcionar el aparato. Si alguien se le acerca, apague la unidad inmediatamente.
16. Antes de comenzar, siempre revise el área a fin de remover escombros y objetos duros o puntiagudos que puedan ser sopladados u ocasionar daños durante el funcionamiento.
17. No se sobreextienda ni lo use desde superficies inestables tales como escaleras de mano, árboles, pendientes empinadas, techos, etc. Mantenga la manija bien apretada y camine, nunca corra. Siempre mantenga un equilibrio firme.
18. Nunca sople escombros en el sentido de espectadores u objetos duros. La fuerza del aire podría hacer que los objetos sean sopladados o reboten y hagan daño a la gente. Nunca ponga nada dentro de los tubos de la sopladora.
19. Nunca lo haga funcionar con obstrucciones en las vías de aire. Mantenga las vías de aire sin polvo, pelusa, pelos y demás cosas que puedan reducir la corriente de aire. No coloque nada dentro de las vías ni de los tubos de la sopladora.
20. Nunca use el aparato para esparcir químicos, abonos ni demás sustancias que puedan contener materiales tóxicos. No use el aparato de rociador de líquidos inflamables.
21. Mantenga el cabello, la cara, los dedos y la ropa suelta alejados de las aberturas.
22. Tenga un cuidado especial al usarlo en escaleras.
23. Para evitar incendios o explosiones, no lo use si hay líquidos o gases inflamables o materiales que humean o queman.
24. No la utilice para aspirar líquidos inflamables o cualquier tipo de combustible como pasolina; o en áreas donde estos elementos puedan estar presentes.
25. No aspire nada que se encuentre encendido; como cigarrillos, cerillos y cenizas calientes.
26. Evite ambientes peligrosos. No lo use en áreas sin ventilación ni donde se quedan acumular polvo o vapores explosivos.

IMPORTANTES INSTRUCCIONES DE SEGURIDAD

27. Desconecte la alimentación eléctrica antes de abrir la tapa de toma o de instalar los tubos de aspiración. Nunca haga funcionar la unidad sin que la tapa de toma esté afianzada, ni sin que los tubos de aspiración estén en su sitio.



ADVERTENCIA :
L'USAGE SUR DES SURFACES HUMIDES CREE UN RISQUE DE CHOC ELECTRIQUE. NE PAS EXPOSER A LA PLUIE. ENTREPOSER A L'INTERIEUR.



ADVERTENCIA : DES CAILLOUS OU AUTRES DEBRIS RISQUANT D'ETRE PROJETES DANS LES YEUX OU LE VISAGE ET DE CAUSER DES BLESSURES GRAVES, TOUJOURS PORTER UN MASQUE OU DES LUNETTES DE PROTECTION

CONSERVE ESTAS INSTRUCCIONES

SIMBOLOS INTERNACIONALES

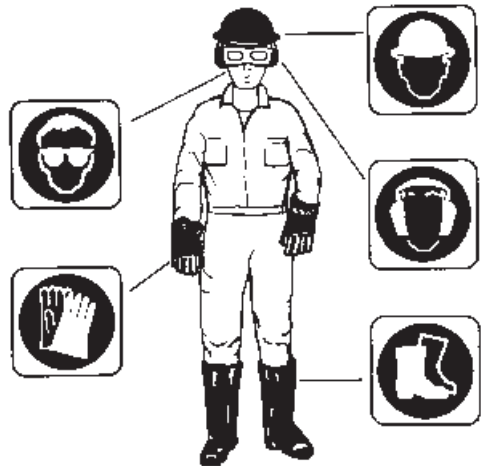

El uso de estos artículos de seguridad personal es altamente recomendado para reducir el riesgo de lesiones accidentales.



Lea Manual de Usuario.

INSTRUCCIONES DE OPERACION

1. Siempre use anteojos de seguridad o cualquier otro medio de protección de la vista que sea adecuado.
2. Siempre use pantalones largos, calzado y guantes. No use ropa suelta, joyas, pantalones cortos, sandalias ni esté descalzo.
3. Siempre que trabaje con la sopladora en un ambiente de polvo, use un respirador o máscara.
4. Antes de comenzar, siempre revise el área a fin de remover escombros y objetos duros o puntiagudos que puedan ser soplados u ocasionar daños durante el funcionamiento.
5. Nunca haga funcionar este aparato si está cansado o si está bajo la influencia del alcohol, drogas o medicamentos.
6. Utilice sólo una fuente de energía de 120 Voltios de CA según se indica en la placa del fabricante del equipo.
7. Simpre opere el aparato con los tubos succionadores conectados a la unidad cuando esté en el modo succionador.
8. Simpre opere el aparato con los tubos vacío conectados a la unidad cuando esté en el modo vacío.
9. Este equipo sólo está destinado para uso doméstico.
10. **No fuerce el aparato** - hará el trabajo mejor y con menos probabilidades de riesgo de lesiones a la velocidad para la que se diseñó.

INSTRUCCIONES DE ENSAMBLE

MONTAJE DEL SOPLADOR



ADVERTENCIA: Para evitar daños personales graves, asegúrese de que la unidad está desactivada y desenchufada antes de montar cualquiera de sus componentes.

1. Con la unidad desactivada y desenchufada, presione el botón (A) y monte la tobera normal (B) en el alojamiento del motor (C). (Figuras 1 y 2)
2. Inserte la tobera concentradora en el tubo del soplador de forma que quede bloqueada (Figura 2). La tobera concentradora se utiliza para aumentar el flujo de aire en áreas estrechas: lechos de flores, debajo de las mesas, etc.

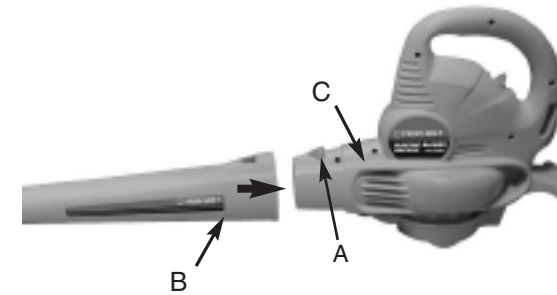
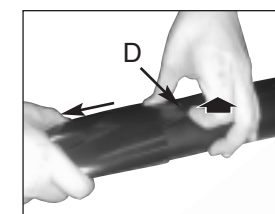

Fig. 1



Para quitar: ascensor que cierra la etiqueta (D).

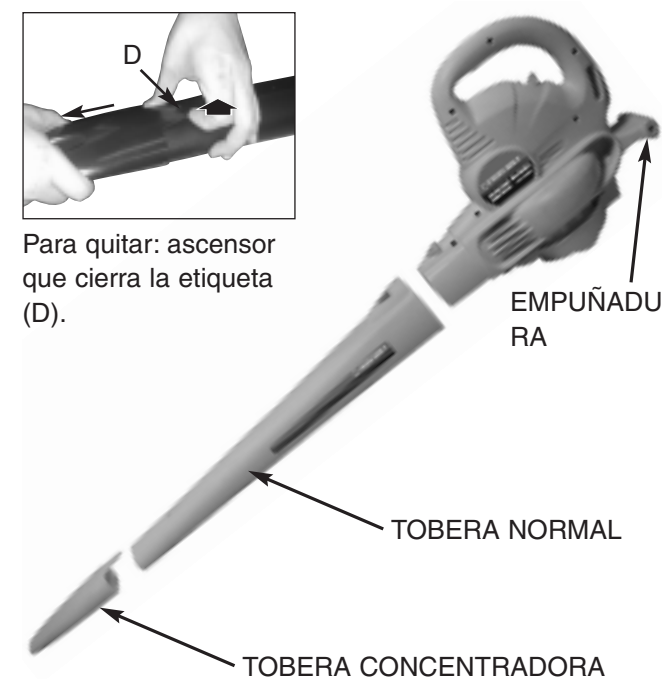

Fig. 2

MONTAJE DEL ASPIRADOR



ADVERTENCIA: Para evitar daños personales graves, asegúrese de que la unidad está desactivada y desenchufada antes de montar cualquiera de sus componentes.



ADVERTENCIA: Para evitar daños personales graves, debe utilizar la unidad del tubo del aspirador siempre que la puerta de éste está abierta para no entrar en contacto con las paletas giratorias.

1. Con la unidad desconectada y desenchufada, quite la tobera normal de la carcasa del motor presionando el botón (A) y tirando de dicha tobera hacia fuera (Figura 1). A continuación, libere la puerta del aspirador con cuidado insertando un destornillador de cabeza plana en la abertura del cierre (Figura 3). Gire la punta del destornillador suavemente y tire de la puerta con la otra mano para abrirla (Figura 3 y 4).



Fig. 3



Fig. 4

INSTRUCCIONES DE ENSAMBLE

- Extraiga el colector de aire (B) (Figura 5).
- Alinee la flecha del tubo superior del aspirador con la de la carcasa del motor (Figura 6).
- Inserte el tubo superior del aspirador en la carcasa del motor. Gire el tubo en el sentido de las agujas del reloj hasta que el punto del tubo se alinee con el de la carcasa del motor (Figura 6).

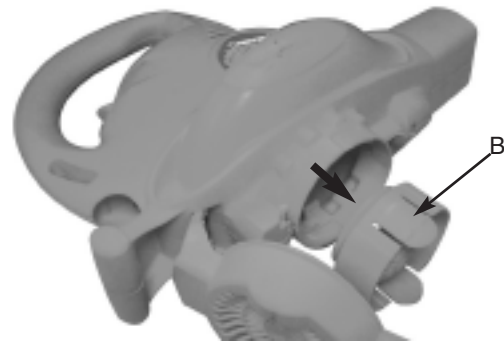

Fig. 5

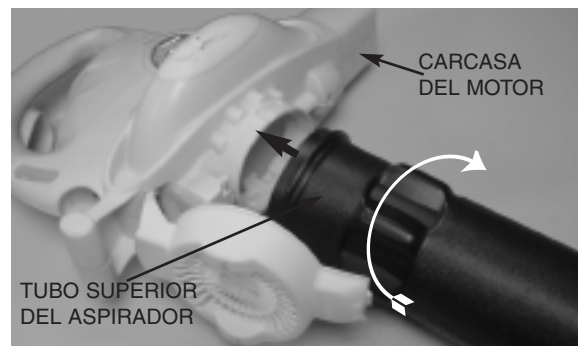

Fig. 6

- Alinee la muesca (D) del tubo inferior del aspirador con el orificio de bloqueo (C) situado en el tubo superior del aspirador (Figura 7) y, a continuación, una los 2 tubos hasta que las 2 flechas estén alineadas (Figura 8).

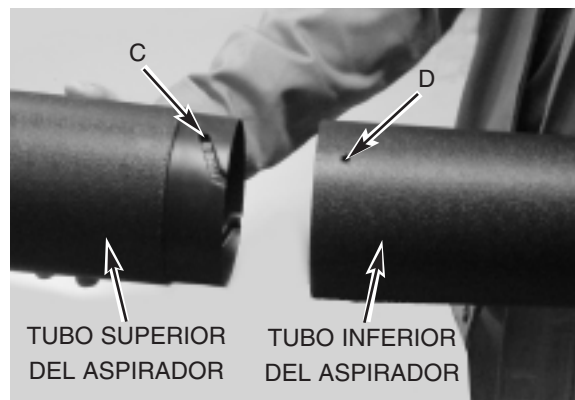

Fig. 7

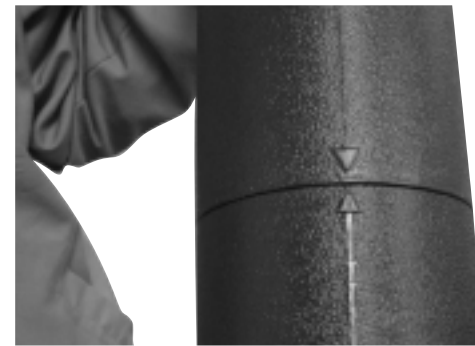

Fig. 8

- Acople la bolsa del aspirador a su adaptador (Figura 9).
- Presione el botón (E) e inserte el adaptador de la bolsa en la unidad (Figuras 10, 11 y 12)

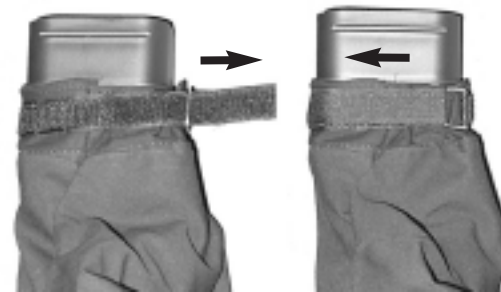

Fig. 9

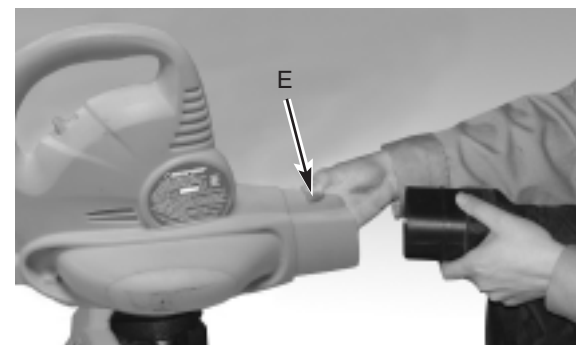

Fig. 10

ADVERTENCIA: Debe utilizar todos los dientes de la bolsa del aspirador para evitar que los objetos procedentes de la salida del soplador produzcan daños personales e impedir que el motor se sobrecaliente.

INSTRUCCIONES DE ENSAMBLE



Fig. 11



Fig. 12

INSTRUCCIONES DE OPERACION

EXTENSION ELECTRICA

RECOMENDACIONES PARA EL CALIBRE MINIMO DEL ALAMBRE		
VOLTIOS	LONGITUD DE CABLE DE EXTENSION	TAMAÑO REQUERIDO DEL ALAMBRE
120	25 Pies / 7,5 Metros	14 A.W.G.*
	50 Pies / 15 Metros	14 A.W.G.*
	100 Pies / 30 Metros	12 A.W.G.*

*Calibre de alambre americano

TABLA 1

- Cuando utilice el equipo, como medida de seguridad y para evitar pérdidas de energía y sobrecalentamiento, debe utilizarse una extensión eléctrica del tamaño adecuado. Vea la Tabla 1.
- La extensión eléctrica debe ser específicamente para ser usada al aire libre y estar marcado con "SW-A", "SOW-A", "STW-A", "STOW-A", "SJW-A", "SJOW-A", "SJTOW-A", "SJTW-A", or "SJTW".
- Inspeccione la extensión eléctrica para ver si existen alambres sueltos o expuestos, o si el aislamiento se encuentra dañado. Si está dañado, reemplácelo antes de utilizar el equipo.
- Para reducir el riesgo de un choque eléctrico, este aparato cuenta con un enchufe polarizado (una cuchilla de contacto más ancha que la otra). Este enchufe se adapta a una extensión polarizada sólo de una manera. Si el enchufe no se adapta por completo en la extensión, conecte el enchufe al revés. Si aún no se adapta, no utilice esa extensión. No trate de adaptar el enchufe a la fuerza de ninguna manera.
- Utilice un alargador adecuado para conectar a la alimentación. Consulte los alargadores.

INSTRUCCIONES DE OPERACION



ADVERTENCIA: Para reducir el riesgo e descargas eléctricas, esta unidad cuenta con un enchufe polarizado (una clavija más ancha que la otra). El alargador para exteriores utilizado con la unidad también debe estar polarizado. El enchufe del alargador debe encajar en la unidad en una sola posición. Si el enchufe no encaja totalmente en la unidad, dele la vuelta. Si sigue sin encajar, utilice un cable con la conexión correcta. Si el cable no encaja en la toma de corriente eléctrica, póngase en contacto con un electricista para instalar la toma adecuada. NO cambie el enchufe del alargador ni la unidad de ninguna forma.

6. Asegure el alargador a la carcasa del motor tal y como se muestra en la Figura 13.



Fig. 13

ARRANCAR Y DETENER EL SOPLADOR/ASPIRADOR

Esta unidad cuenta con un conmutador de APAGADO y velocidad LENTA y RÁPIDA. Para que el aparato funcione a velocidad lenta, desplace el conmutador hacia arriba hasta que oiga un primer clic (A).

Para seleccionar la velocidad alta, desplace el conmutador hacia arriba hasta que escuche el segundo clic (B). Para detener la unidad, desplace el conmutador colocándolo en la posición inferior (C) tal y como muestra la Figura 14.

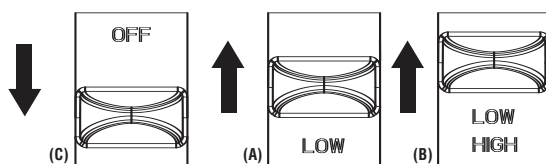

Fig. 14



ADVERTENCIA: Para evitar daños personales graves, póngase guantes o gafas de seguridad siempre que utilice este aparato. Utilice una máscara facial o una mascarilla en lugares polvorientos.

UTILIZAR EL APARADO COMO UN SOPLADOR

Sujete el soplador tal y como se muestra en la Figura 15 y barra de lado a lado con la tobera colocada varios centímetros por encima del suelo. Avance lentamente, manteniendo el montón de basura acumulado en frente de Ud.

En lugares secos, es más adecuada la velocidad lenta que la rápida. Por supuesto, puede utilizar cualquier velocidad y puede ser que la velocidad rápida sea mejor para mover objetos más pesados como escombros o gravilla.

1. Utilice el soplador para los árboles, arbustos, lechos de flores y áreas difíciles de limpiar.
2. Utilice el soplador alrededor de edificios y para otras tareas de limpieza convencionales.
3. Utilice el soplador para paredes, salientes y mamparas (Figura. 15).



Fig. 15

INSTRUCCIONES DE OPERACION

UTILIZAR EL APARADO COMO UN ASPIRADOR



ADVERTENCIA: Para evitar daños personales graves, póngase guantes o gafas de seguridad siempre que utilice este aparato. Utilice una máscara facial o una mascarilla en lugares polvorientos.



ADVERTENCIA: Detenga y desenchufe la unidad antes de abrir la puerta del aspirador o instalar o quitar la bolsa para evitar daños personales del impulsor.

AJUSTES DE LAS CORREAS DE LOS HOMBROS

1. Con la unidad apagada, sujétela con la mano izquierda en posición vertical. Apoye el tubo inferior del aspirador en el suelo (Figura 16).
2. Coloque la cinta de la bolsa del aspirador sobre su cabeza y sobre su hombro izquierdo.
3. Extienda su brazo derecho hacia la parte posterior del a bolsa del aspirador. Ajuste la correa de la bolsa del aspirador hasta que la costura de la bolsa del aspirador/correa del hombro quede situada entre sus dedos pulgar e índice.
4. Asegúrese de que la correa de la bolsa del aspirador está ajustada para permitir el flujo libre de aire desde el tubo acodado de dicha bolsa (Figura 18). Si la bolsa está curvada o enroscada, el aparato no funcionará correctamente.



ADVERTENCIA: Para evitar daños personales graves, no utilice ropa que no se ciña al cuerpo ni artículos como bufanda, cuerdas, cadenas, corbatas, etc., porque podrían introducirse por la entrada de aire. Si tiene el pelo largo échesele hacia atrás y a áteselo de forma que quede alejado de los hombros y el cuello.



Fig. 16

Sujete el aspirador, inclinando el tubo de succión ligeramente, y utilice una acción de barrido para reunir los desechos ligeros (Figura 18).

Los desechos irán a parar a la bolsa del aspirador. Los objetos como hojas y ramas pequeñas se convertirán en mantillo cuando pasen por la carcasa del ventilador, lo que permitirá a la bolsa acumular muchos más desperdicios.

Cuando la bolsa esté llena, la succión se reducirá notablemente. Detenga y desenchufe la unidad antes de desmontar la bolsa. Desmonte la bolsa y vacíe el contenido antes de continuar.



ADVERTENCIA: Para evitar daños personales graves, no desmonte nunca la bolsa del aspirador sin haber desconectado y desenchufado antes la unidad.



ADVERTENCIA: Como aspirador, Como aspirador, la unidad está diseñada para succionar materiales secos como por ejemplo hojas, hierba, ramas pequeñas y trozos de papel. Para evitar daños personales graves, no aspire elementos mojados y o agua, ya que el soplador/aspirador puede resultar dañado y pueden producirse descargas eléctricas. Para no dañar gravemente el impulsor, no aspire metales, vidrios rotos, etc.



ADVERTENCIA: Cuando los tubos superior e inferior del aspirador están quitados, asegúrese de que la puerta del aspirador está cerrada antes de enchufar la unidad para evitar daños en el impulsor.

INSTRUCCIONES DE MANTENIMIENTO

MANTENIMIENTO

SERVICIO PARA EL APARATO CON AISLAMIENTO DOBLE

En este equipo de aislamiento doble, se ofrecen dos sistemas de aislamiento en lugar de su conexión a tierra. No se ofrece medio alguno para la conexión a tierra de un equipo de aislamiento doble ni ninguno debe añadirse al equipo para dicha conexión. No poseé partes interiores a las que se necesite dar servicio. Un equipo de aislamiento doble está marcado mediante las palabras "AISLAMIENTO DOBLE" o "DOBLEMENTE AISLADO".  El símbolo (un cuadrado dentro de un cuadrado) debe también estar sobre el equipo.

- Coloque el interruptor en la posición de "OFF" ("Desconectado") y desenchufe el cordón eléctrico antes de que al equipo se le dé servicio, sea limpiado o se efectúen labores de mantenimiento.
- Mantenga las tomas de aire y los respiraderos libres de escombros para evitar el sobrecalentamiento del motor.
- Debe limpiarse con una esponja húmeda y con un jabón suave. No le dirija chorros de agua con una manguera ni lo moje con agua u otro líquido.
- Si la sopladora vibra de manera anormal, detenga el motor inmediatamente. Las vibraciones anormales usualmente indican problemas mecánicos y la continuación de la operación puede conducir a lesiones o a daños al soplador.
- No se necesita lubricar el equipo, debido a que el motor se encuentra equipado con cojinetes lubricados de por vida.
- Si la sopladora no trabaja, mueva el interruptor a la posición de "OFF" (Desconectado) y desconecte el cordón eléctrico, primero de la fuente de energía, y después del soplador. Compruebe la fuente de energía por si existe algún fusible fundido o por si algún interruptor automático se ha abierto. Si el soplador aún no trabaja, póngase en contacto con el Centro de Servicio de Troy Bilt más cercano (indicado en la cubierta posterior) para información sobre el servicio. No trate de reparar el equipo usted mismo. El equipo no posee piezas interiores a las que se deba dar servicio.

ALMACENAMIENTO

- Limpié la sopladora antes de almacenarla.
 - Remueva los escombros de la toma de aire.
 - Limpié las piezas plásticas con un jabón suave y una esponja humedecida con agua tibia.
 - No rocíe agua sobre la sopladora.
- Almácela bajo techo en un lugar seco y lejos de niños.



ADVERTENCIA: No la exponga a la lluvia. Evite todos los tipos de detergentes, limpiadores o solventes. Nunca sumerja en agua u otros líquidos.

- No deje la extensión eléctrica tendida sobre la tierra una vez que usted haya terminado de utilizar el equipo.
- Cuando no use el equipo, guárdelo bajo techo en lugar seco y fuera del alcance de los niños.

LISTA DE PIEZAS

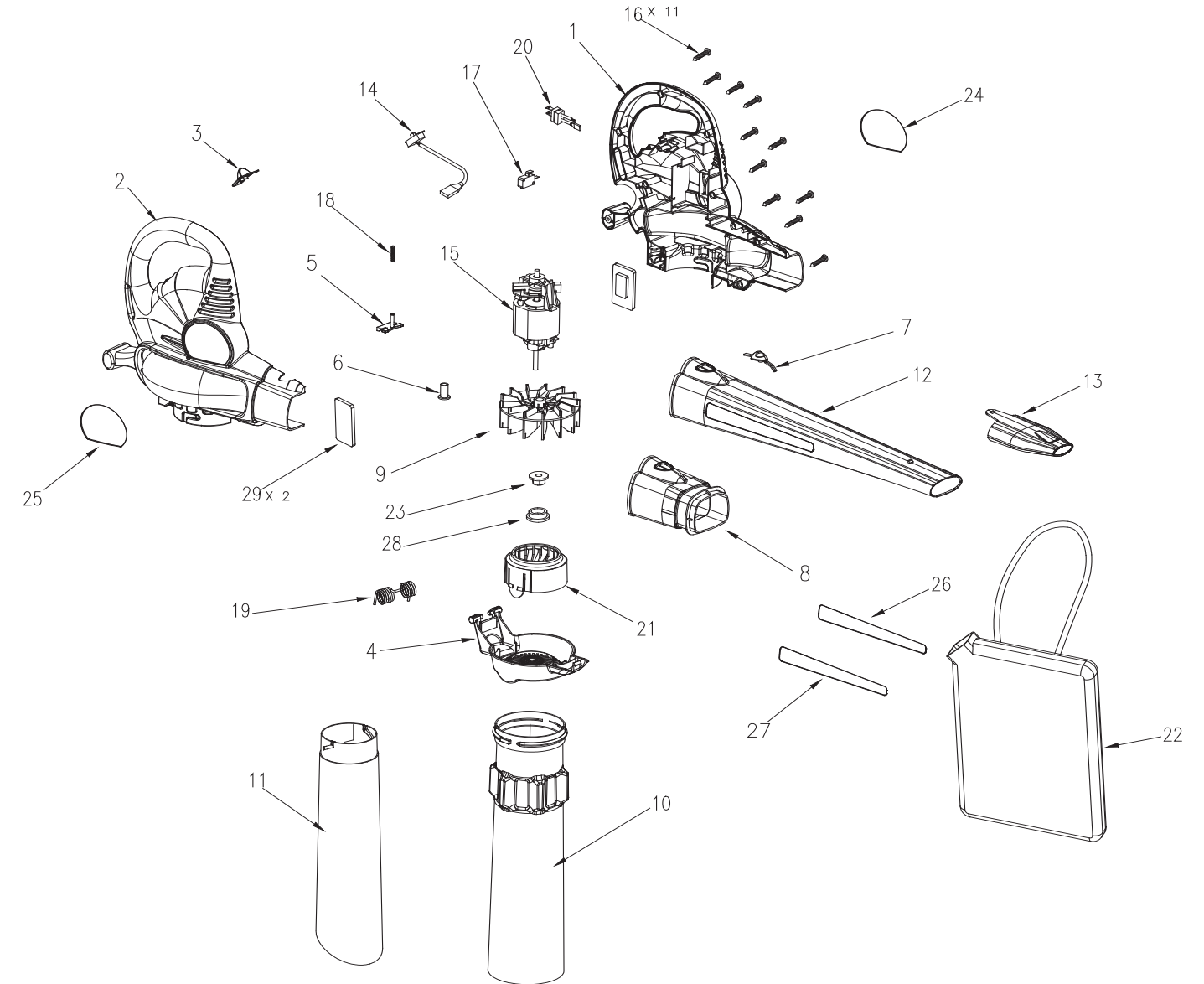

Elemento	N. Componente	Descripción	Elemento	N. Componente	Descripción
1	6038-MD1402	CARCASA (L)	16	6SDABB04-18	TORNILLO
2	6038-MD1401	CARCASA (R)	17	6022-MD1401	MICRO INTERRUPTOR
3	6056-MD1401	TIRADOR	18	6024-MD1401	MUELLE
4	6068-MD1401	PUERTA DEL ASPIRADOR	19	6024-MD1402	MUELLE
5	6114-MD1401	VARILLA IMPULSORA	20	6041-MD1401	BLOQUE TERMINAL
6	6124-MD1401	MANGUITO DEL EJE	21	6017-MD1401	COLECTOR DE AIRE
7	6134-MD1401	BOTÓN	22	6279-MD1401	BOLSA DEL ASPIRADOR
8	6154-MD1401	LIMPIE CON ASPIRADORA EL ADAPTADOR de BOLSA	23	6NHZ15/16-24	TUERCA
9	6169-MD1401	TOBERA CONCENTRADORA	24	6097-MD1401	ETIQUETA (R)
10	6129-MD1401	TUBO SUPERIOR DEL ASPIRADOR	25	6097-MD1402	ETIQUETA (L)
11	6129-MD1402	LOWER VACUUM TUBE	26	6052-MD1401	ETIQUETA
12	6129-MD1403	TOBERA NORMAL	27	6052-MD1402	ETIQUETA
13	6129-MD1404	BOCA DE CONCENTRADOR	28	6013-MD1401	AISLANTE
14	6228-MD1401	ENSAMBLAJE DEL INTERRUPTOR	29	6227-MD1401	COJIN
15	6099-MD1401	ENSAMBLAJE DEL MOTOR			

GARANTÍA LIMITADA DEL FABRICANTE PARA:



Troy-Bilt LLC concede la garantía limitada establecida debajo para mercancías nuevas que sean compradas y usadas en los Estados Unidos, sus posesiones y territorios.

Troy-Bilt LLC garantiza este producto contra defectos en el material y la mano de obra durante un período de dos (2) años, a partir de la fecha de compra original y a su entera discreción, arreglará o substituirá sin costo alguno cualquier pieza cuyo material o mano de obra se considere defectuoso. Esta garantía limitada se deberá aplicar únicamente si este producto ha sido manejado y mantenido de acuerdo al Manual del Operario incluido con el producto y, si no ha sido sometido a mal uso, abuso, uso comercial, negligencia, accidente, mantenimiento inapropiado, alteración, vandalismo, hurto, fuego, agua o daños debidos a otros riesgos o desastre natural. Los daños ocasionados por la instalación o el uso de cualquier accesorio o aditamento que no esté aprobado por Troy-Bilt y que sea usado con el (los) producto(s) contemplados en este manual, anularán la garantía con respecto a cualquier daño resultante. Esta garantía está limitada a noventa (90) días a partir de la fecha de compra original al detalle de cualquier producto Troy-Bilt que se use para alquiler, para propósitos comerciales o cualquier otro propósito que genere ingresos.

CÓMO OBTENER SERVICIO: El servicio de garantía está disponible A TRAVÉS DE SU DISTRIBUIDOR DE SERVICIO LOCAL AUTORIZADO, AL PRESENTAR EL COMPROBANTE DE COMPRA. Para localizar al distribuidor en su área, visite nuestro sitio en Internet en www.troybilt.com, busque el aviso clasificado en las Páginas Amarillas, llame al **1-800-520-5520** o escriba a Troy-Bilt LLC, PO Box 361131, Cleveland, OH 44136-0019.

Esta garantía limitada no ofrece cobertura en los siguientes casos:

A. Sincronizaciones - bujías, ajustes de carburadores, filtros.

B. Artículos de desgaste, perillas percusivas, carretes externos, línea de corte, carretes internos, polea de arranque, cuerdas de arranque, correas motoras.

C. Troy-Bilt no le ofrece ninguna garantía a los productos que sean vendidos o exportados fuera de los Estados Unidos de América, sus posesiones y territorios, excepto aquellos que se vendan a través de los canales de distribución para exportación autorizados por Troy-Bilt.

Troy-Bilt se reserva el derecho a cambiar o mejorar el diseño de cualquier producto Troy-Bilt, sin adoptar ninguna obligación para modificar cualquier producto fabricado con anterioridad.

Ninguna garantía implícita es aplicable después del período de aplicabilidad de la garantía expresa escrita con anterioridad, incluyendo cualquier

garantía implícita de comerciabilidad o idoneidad para un propósito particular con respecto a las piezas identificadas. Exceptuando lo mencionado anteriormente, ninguna otra garantía expresa bien sea escrita o verbal con respecto a cualquier producto que sea concedida por cualquier persona o entidad, incluyendo al distribuidor o minorista, deberá comprometer a Troy-Bilt LLC durante el período de la Garantía, el remedio exclusivo es el arreglo o la sustitución del producto según lo establecido anteriormente. (Algunos estados no permiten limitaciones en cuanto al período de duración de una garantía implícita, de manera que puede que la limitación anterior no sea aplicable en su caso.)

Las estipulaciones establecidas en esta Garantía ofrecen la solución única y exclusiva que resulte de las ventas. Troy-Bilt no deberá ser responsable de pérdidas o daños incidentales o consecuentes que incluyan, sin limitación, gastos incurridos debido a la sustitución de servicios de mantenimiento de prados, transporte o gastos relacionados, o gastos de alquiler para reemplazar temporalmente un producto bajo garantía. (Algunos estados no permiten limitaciones en cuanto al período de duración de una garantía implícita, de manera que puede que la limitación anterior no sea aplicable en su caso.)

Ningún tipo de recuperación deberá ser superior al precio de compra del producto vendido, en ningún caso. La alteración de las características de seguridad del producto deberá anular esta Garantía. Usted adopta el riesgo y la obligación de la pérdida, daño o lesión en su persona o a su propiedad y/o la de otras personas y sus propiedades, que se origine a raíz del uso o mal uso, o la incompetencia para usar el producto.

Esta garantía limitada no deberá cubrir a ninguna otra persona distinta al comprador original, arrendatario original, o la persona para la cual se compró en calidad de regalo.

Relación de las leyes estatales con esta Garantía: Esta garantía le confiere derechos legales específicos, y puede que usted también tenga otros derechos, los cuales varían en cada estado.

Para localizar al distribuidor de servicio local más cercano, marque el número **1-800-520-5520**.

Troy-Bilt LLC
PO Box 361131
Cleveland, OH 44136-0019

Free Manuals Download Website

<http://myh66.com>

<http://usermanuals.us>

<http://www.somanuals.com>

<http://www.4manuals.cc>

<http://www.manual-lib.com>

<http://www.404manual.com>

<http://www.luxmanual.com>

<http://aubethermostatmanual.com>

Golf course search by state

<http://golfingnear.com>

Email search by domain

<http://emailbydomain.com>

Auto manuals search

<http://auto.somanuals.com>

TV manuals search

<http://tv.somanuals.com>