



Operator's Manual

Electric Blower / Vacuum TB197BV

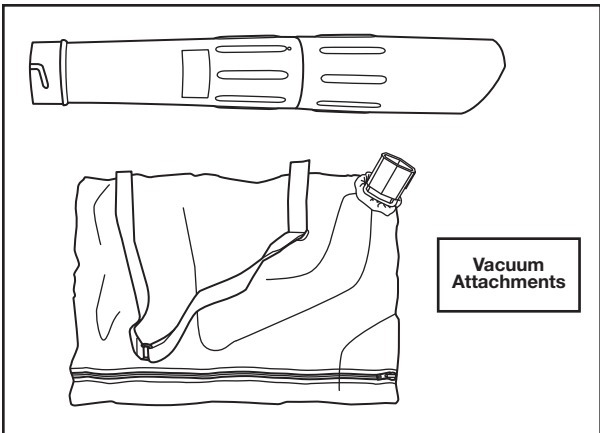
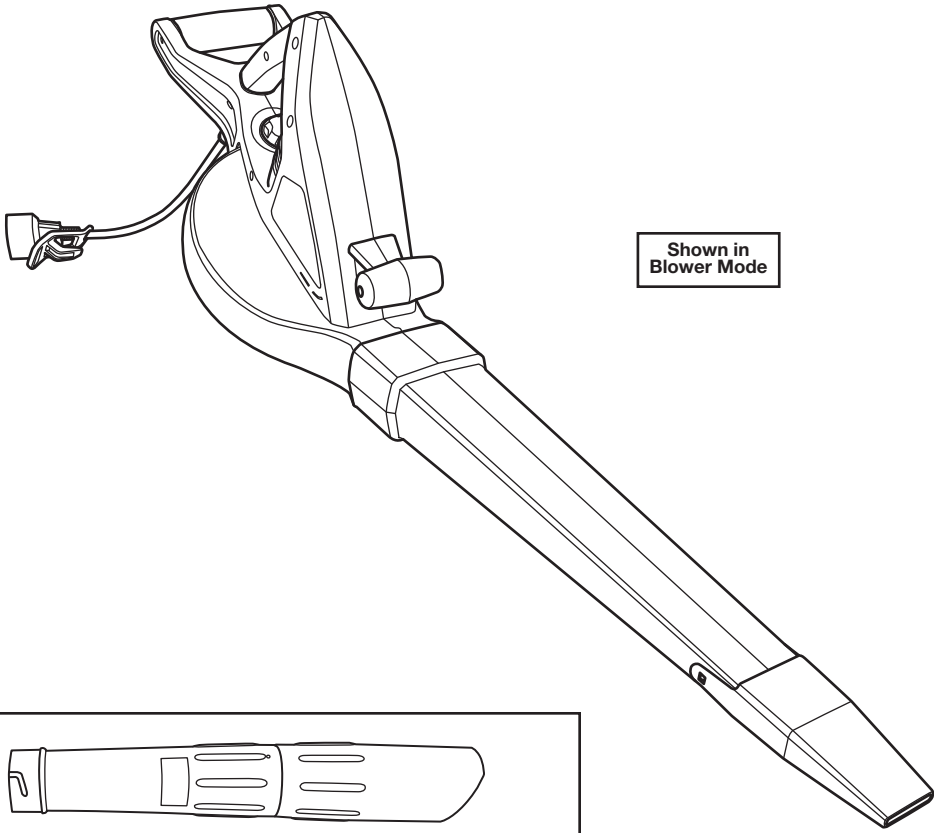

TABLE OF CONTENTS

Service Information	1
Safety Information	1
Know Your Unit	3
Assembly Instructions	3
Starting and Stopping Instructions	3
Operating Instructions	3
Maintenance and Repair Instructions	4
Cleaning and Storage	4
Troubleshooting	4
Specifications	4
Warranty Information	16

All information, illustrations and specifications in this manual are based on the latest product information available at the time of printing. We reserve the right to make changes at any time without notice.
Copyright© 2011 MTD SOUTHWEST INC, All Rights Reserved.

SAVE THESE INSTRUCTIONS

SERVICE INFORMATION

DO NOT RETURN THIS UNIT TO THE RETAILER. PROOF OF PURCHASE WILL BE REQUIRED FOR WARRANTY SERVICE.

For assistance regarding the assembly, controls, operation or maintenance of the unit, please call the Customer Support Department at **1-800-828-5500** in the United States or **1-800-668-1238** in Canada. Additional information about the unit can be found on our website at www.troybilt.com or www.troybilt.ca.

For service, please call the Customer Support Department to obtain a list of authorized service dealers near you. Service on this unit, both within and after the warranty period, should only be performed by an authorized and approved service dealer. When servicing, use only identical replacement parts.

SAFETY INFORMATION

• SAFETY ALERT SYMBOLS •

Safety alert symbols are used to draw your attention to possible dangers. These symbols, and their explanations, deserve your careful attention and understanding. The safety warnings do not by themselves eliminate any danger. The instructions or warnings they give are not substitutes for proper accident prevention measures. These safety instructions are not meant to cover every possible condition that may occur. If questions arise, please call the Customer Support Department at **1-800-828-5500** (U.S.) or **1-800-668-1238** (Canada).

SYMBOL	MEANING
	DANGER: Signals an EXTREME hazard. Failure to obey a safety DANGER signal WILL result in serious injury or death to yourself or to others.
	WARNING: Signals a SERIOUS hazard. Failure to obey a safety WARNING signal CAN result in serious injury to yourself or to others.
	CAUTION: Signals a MODERATE hazard. Failure to obey a safety CAUTION signal MAY result in property damage or injury to yourself or to others.

IMPORTANT! Signals special mechanical information.
NOTE: Signals additional important general information.

• IMPORTANT SAFETY INSTRUCTIONS •

	CALIFORNIA PROPOSITION 65 WARNING: Battery posts, terminals and certain finished components contain lead, lead compounds and chemicals known to the State of California to cause cancer and birth defects or other reproductive harm. Wash hands after handling.
--	---

READ ALL INSTRUCTIONS BEFORE OPERATING

	WARNING: When using an electric unit, basic safety precautions should always be followed to reduce the risk of fire, electric shock and injury to persons, including the following.
--	--

BASIC SAFETY PRECAUTIONS

- **DO NOT** rely exclusively upon the safety devices built into the unit.
- Please read the entire operator's manual carefully before attempting to assemble, operate or maintain the unit.
- Follow all safety instructions. Failure to do so can result in property damage or serious injury to yourself and/or others.
- Be thoroughly familiar with the controls and the proper use of the unit. Know how to stop the unit and disengage the controls quickly.
- Stay alert! Do not operate the unit when tired, ill or under the influence of alcohol, drugs or medication.
- Never allow children to operate the unit. Never allow adults to operate the unit without proper instruction.
- Do not allow the unit to be used as a toy.
- Make sure that all guards and safety attachments are properly installed before operating the unit.
- Keep these instructions. Refer to them often and use them to instruct other users. If loaning someone this unit, also loan them these instructions.
- Keep bystanders, especially children and pets, at least 50 feet (15 m) away. If anyone enters the work area, stop the unit!
- Keep the work area clean. Cluttered areas invite injuries. Do not start the operation until the work area is clear and free from obstructions and there is secure footing.
- Always wear appropriate eye and ear protection when operating this unit. Wear safety goggles, or safety glasses with side shields, that are marked as meeting ANSI Z87.1-1989 standards. Failure to do so could result in serious eye injury caused by thrown objects. If the operation is dusty, wear a face mask or dust mask.
- Dress appropriately. Wear non-slip protective gloves and boots. Do not wear loose clothing, jewelry, short pants, sandals or go barefoot. Secure hair above shoulder level to prevent entanglement in moving parts.
- Only use the unit in daylight or good artificial light.
- Only use the unit for the purpose intended. Only use the unit as described in this manual. Only use the manufacturer's recommended attachments with this unit.

BLOWER / VACUUM SPECIFIC SAFETY PRECAUTIONS

- **DO NOT** insert anything into the air openings, blower tube or nozzle.
- **DO NOT** operate the unit if any of the air openings or tubes are blocked.
- **DO NOT** operate the unit without the blower tubes or vacuum tubes and vacuum bag attached.
- **DO NOT** use the unit to pick up or spray liquids, especially flammable or combustible liquids, such as gasoline. Do not use the unit in areas where such liquids are present.
- Keep the air openings free from dust, lint, hair and anything else that may reduce airflow.
- Inspect the work area before using the unit. Remove any hard and/or sharp objects, such as metal, glass, wire, etc. If blown, such objects could cause property damage or injury to the operator or bystanders. If vacuumed, these objects can damage the unit.

While Operating the Unit as a Blower

- **DO NOT** use the unit for spreading chemicals, fertilizer or any other substance that may contain toxic materials.
- **DO NOT** set the unit down on any surface while the motor is running. Debris can be picked up by the air intake and thrown out the discharge opening, resulting in damage to the unit or property or causing serious injury to bystanders or the operator.
- During operation, never point the unit in the direction of people, pets or windows. Always direct blowing debris away from people, pets and windows.
- Use extra caution when blowing debris near solid objects, such trees, automobiles, walls, fences, etc. When possible, blow away from such objects, not toward them.
- Take care when working near valuable plants. The force of the blown air could damage tender plants.

While Operating the Unit as a Vacuum

- **DO NOT** vacuum wet debris or water. Doing so can damage the unit and cause serious injury to the operator. The unit is designed to pick up dry material, such as leaves, grass, small twigs or bits of paper.
- Avoid situations that could cause the vacuum bag to catch fire. Do not operate the unit near an open flame. Do not use the unit to pick up anything that is burning or smoking, such as cigarettes, matches or hot ashes. Do not vacuum discarded cigars or cigarettes unless the cinders are completely cool.

GENERAL SAFETY PRECAUTIONS

- **DO NOT** handle the unit, plug(s) or cord(s) with wet hands.
- **DO NOT** over reach.
- **DO NOT** operate the unit on unstable surfaces, such as trees, ladders, slopes or rooftops. Be very careful when using the unit on stairs.
- **DO NOT** expose the unit to rain. Do not use the unit in damp or wet locations or conditions.
- **DO NOT** operate the unit on wet surfaces.
- **DO NOT** use the unit in the presence of flammable liquids or gases.
- **DO NOT** operate a unit that is damaged, improperly adjusted or not completely and securely assembled. Be sure that the unit stops when the switch is set to OFF. Do not use the unit if the switch does not turn the unit on and off properly. Have defective switches replaced by an authorized service center.
- **DO NOT** attempt operations beyond the operator's capacity or experience.
- **DO NOT** operate the unit with one hand when the unit is in vacuum mode! Serious injury to the operator, helpers or bystanders may result from one-handed operation. This unit is intended for two-handed use. Grip the unit firmly with both hands when the motor is running. Keep the left hand on the front handle and the right hand on the rear handle. Use a firm grip with thumbs and fingers encircling the handles.

SAFETY INFORMATION

- **DO NOT** force the unit. It will do a better, safer job when used at the intended rate.
- **DO NOT** leave the unit unattended while the unit is connected to the power source. Unplug the unit from the power source when not in use.
- Keep hair, loose clothing, fingers and all other body parts away from openings and moving parts.
- Keep proper footing and balance at all times.
- Always stop the motor when operation is delayed, before setting down the unit or when walking from one location to another. Make sure the unit comes to a complete stop.
- To avoid accidental starting, never carry the unit with fingers on the switch.
- Always make sure the switch is in the OFF position before connecting or disconnecting the unit from the power source.
- Always carry the unit by the central / main handle with the unit disconnected from the power source and finger off the switch.
- This unit is intended for infrequent use by homeowners. It is not intended for prolonged use.

ELECTRICAL SAFETY PRECAUTIONS

- **DO NOT** abuse the extension cord or the power cord on the unit. Never pull or carry the unit by the cord(s), use the cord(s) as a handle, close a door on a cord, pull the cord(s) around sharp edges or corners or yank the cord(s) to disconnect the unit. Grasp the plug(s), not the cord(s), to disconnect the unit.
- **DO NOT** modify the power cord, extension cord, power cord plug, extension cord plug or wall outlet in any way.
- **DO NOT** use multiple extension cords.
- Keep the cords away from oil, water, sharp objects and heated surfaces.
- Keep the cords away from the cutting area and position the cords so that they will not be caught on branches or other obstacles that may bind or entangle the cords during operation.
- Keep the cords away from the operator's feet to prevent tripping.
- Make sure the cords are in good condition. Inspect the power cord and extension cord periodically. Look closely for deterioration, cuts or cracks in the insulation. If the power cord is damaged, have it repaired by an authorized service center. If the extension cord is damaged, replace it. Do not use a damaged cord or plug.
- If the extension cord is damaged in any manner while plugged in, disconnect the extension cord from the receptacle.
- Since the unit is double-insulated, a 2-wire extension cord (one without a ground) may be used. However, a 3-wire extension cord (one with a ground) that uses a NEMA-type connector (parallel blade, U ground) is recommended. Extension cords are available from local retailers. Use only round-jacketed extension cords approved for outdoor use.
- Make sure the extension cord is heavy enough to carry the current drawn by the unit. An undersized cord will cause a drop in line voltage resulting in loss of power and overheating. If in doubt, use the next heavier gauge cord. The smaller the gauge number, the heavier the cord.

MINIMUM WIRE SIZE FOR EXTENSION CORDS FOR 120 VOLT APPLIANCES USING 12-16 AMPS

CORD LENGTH (FEET)	25	50	100	150
WIRE SIZE (AWG)	14	12	*	*

*Cord lengths of 100 or 150 feet are not recommended for units using 12 to 16 amps.



WARNING: To reduce the risk of electric shock, only use extension cords suitable for outdoor use, such as SW-A, SOW-A, STW-A, STOW-A, SJW-A, SJOW-A, SJWTW-A or SJTOW-A cord types.

- To reduce the risk of electrical shock, this unit has a polarized plug (one blade is wider than the other) and will require the use of a polarized extension cord. The power cord plug will fit into a polarized extension cord only one way. If the plug does not fit fully into the extension cord, reverse the plug. If the plug still does not fit, obtain another polarized extension cord. A polarized extension cord will require the use of a polarized wall outlet. This plug will fit into the polarized wall outlet only one way. If the plug does not fit fully into the wall outlet, reverse the plug. If the plug still does not fit, contact a qualified electrician to install the proper wall outlet.
- A nameplate on your unit indicates the voltage used. Never connect the unit to an AC voltage that differs from this voltage.
- Ground Fault Circuit Interrupter (GFCI) protection should be provided on the circuit(s) or outlet(s) that will be used with the unit. For an extra measure of safety, use receptacles with built-in GFCI protection.
- To reduce the likelihood of disconnecting the extension cord from the unit, be sure to use the cord retainer provided.
- To reduce the risk of electric shock, avoid body contact with grounded conductors, such as metal pipes or wire fences.

SERVICING A DOUBLE-INSULATED UNIT

- This is a double-insulated unit. Two systems of insulation are provided instead of grounding. There is no grounding provided and no means of grounding should be added to the unit. Servicing a double-insulated unit requires extreme care and knowledge of the system and should only be done by qualified service personnel. Replacement parts for a double-insulated unit must be identical to the parts they replace. Failure to have a double-insulated unit repaired by an authorized service technician with identical replacement parts could result in serious injury.

MAINTENANCE AND STORAGE SAFETY

- If the unit is not working as it should, has been dropped, damaged, left outdoors or dropped into water, do not use the unit. Have the unit serviced by an authorized service center.
- All service, other than the maintenance procedures described in this manual, should be performed by an authorized service center. Do not attempt to repair; there are no user serviceable parts inside.
- Follow all maintenance instructions in this manual.
- Before inspecting, servicing, cleaning, storing, transporting or replacing any parts on the unit:
 1. Make sure the switch is in the OFF position.
 2. Make sure all moving parts have stopped.
 3. Disconnect the unit from the power source.
 4. Allow the unit to cool.
- Never remove, modify or make inoperative any safety device furnished with the unit.
- Frequently inspect the unit for damage. Before further use, any damaged part should be carefully checked to determine that it will operate properly and perform its intended function. Check for alignment of moving parts, binding of moving parts, breakage of parts and any other conditions that may affect its operation. Damaged parts should be properly repaired or replaced by an authorized service center, unless otherwise indicated in this manual.
- Use only original manufacturer replacement parts and accessories, which are designed specifically to enhance the performance and maximize the safe operation of the product. Failure to do so may cause poor performance and possible injury.
- Be sure to secure the unit while transporting.
- When not in use, store the unit indoors in a locked-up and dry, or high and dry, place to prevent unauthorized use or damage. Keep out of the reach of children.
- Keep the handles dry, clean and free from debris, oil and grease. Clean the unit after each use. Never douse or spray the unit with water or any other liquid. Do not use solvents or strong detergents.

SAFETY INFORMATION

• SAFETY AND INTERNATIONAL SYMBOLS •

This operator's manual describes safety and international symbols and pictographs that may appear on this product. Read the operator's manual for complete safety, assembly, operating, maintenance and repair information.

SYMBOL	MEANING
	• SAFETY ALERT SYMBOL Indicates danger, warning or caution. May be used in conjunction with other symbols or pictographs.
	• READ OPERATOR'S MANUAL WARNING: Read the operator's manual(s) and follow all warnings and safety instructions. Failure to do so can result in serious injury to the operator and/or bystanders.
	• WEAR EYE AND HEARING PROTECTION WARNING: Thrown objects and loud noise can cause severe eye injury and hearing loss. Wear eye protection meeting ANSI Z87.1-1989 standards and ear protection when operating this unit. Use a full face shield when needed.
	• KEEP BYSTANDERS AWAY WARNING: Keep all bystanders, especially children and pets, at least 50 feet (15 m) from the operating area. If anyone enters the work area, stop the unit!
	• THROWN OBJECTS CAN CAUSE SEVERE INJURY WARNING: Keep clear of the blower outlet. Objects can be thrown by the blower. Never point the blower at anyone.
	• ROTATING IMPELLER BLADES CAN CAUSE SEVERE INJURY WARNING: Stop the motor and allow the impeller to stop before opening the vacuum door, installing or changing the tubes or bag, or before cleaning or performing any maintenance.
	• WEAR SAFETY GLOVES Wear non-slip, heavy-duty protective gloves when handling the unit.
	• WEAR SAFETY FOOTWEAR Wear non-slip safety footwear when using this equipment.
	• DO NOT USE IN THE RAIN WARNING: Avoid dangerous environments. Never operate your unit in the rain, or in damp or wet conditions. Moisture is a shock hazard.
	• DOUBLE INSULATED Two systems of insulation are provided instead of grounding. There is no grounding provided and no means of grounding should be added to the unit.

SAVE THESE INSTRUCTIONS

KNOW YOUR UNIT

APPLICATIONS

This unit may be used for the purposes listed below:

As a blower:

- Cleaning yards, garages, driveways, porches, patios, sidewalks, around walls, fences, etc.

As a vacuum:

- Picking up leaves, grass and other light debris.

NO TOOLS REQUIRED!

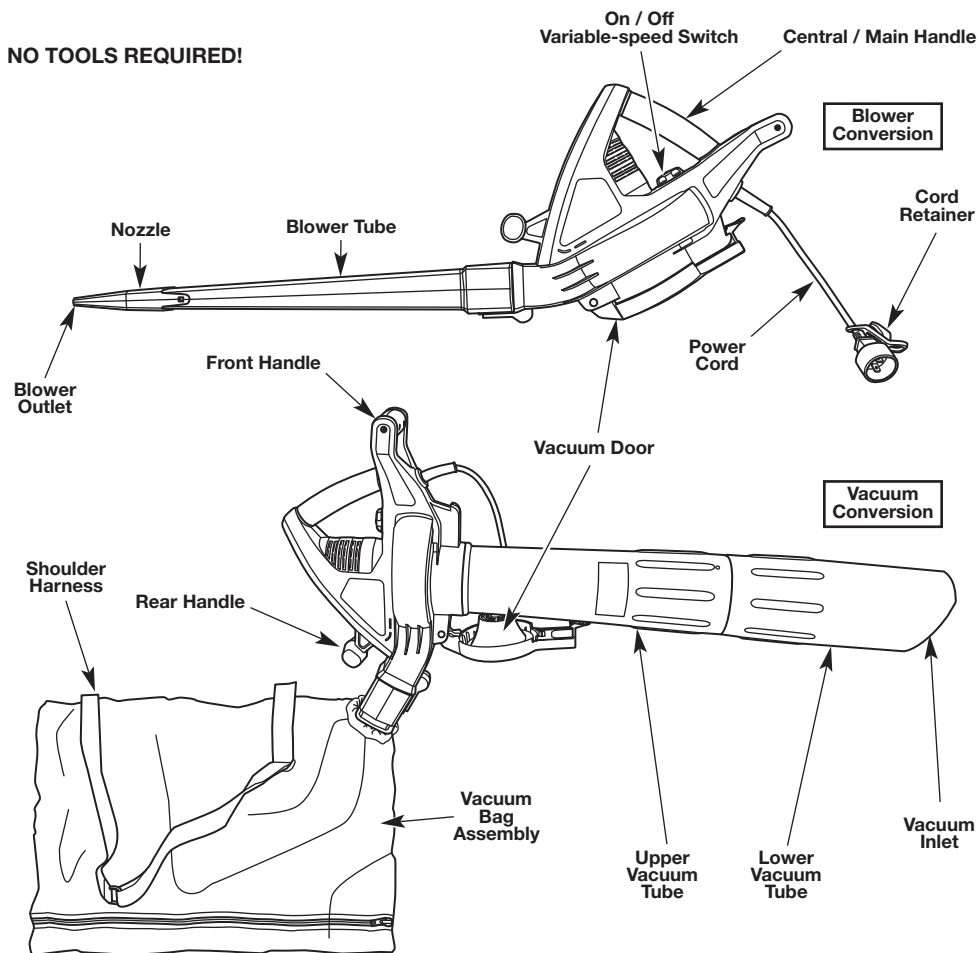

ASSEMBLY INSTRUCTIONS

This unit requires assembly.

UNPACKING

- Carefully remove the product and any accessories from the box.
- Inspect the product carefully to make sure no breakage or damage occurred during shipping.
- Do not discard the packing material until you have carefully inspected and satisfactorily operated the product.
- If any parts are damaged or missing, please call 1-800-828-5500 (U.S.) or 1-800-668-1238 (Canada) for assistance.

BLOWER ASSEMBLY

WARNING: Make sure the unit is disconnected from the power source and the variable-speed switch is in the OFF position before assembling or disassembling any components.

The blower tube and nozzle extend the reach of the blower and concentrate the flow of air it delivers.

1. Slide the widest end of the blower tube over the front opening on the motor housing until the tab on the blower tube is inserted into the opening on the motor housing and locks into place (Fig. 1).
2. Slide the nozzle over the end of the blower tube until the latches on both sides of the blower tube and nozzle lock into place (Fig. 2).

NOTE: The blower tube must be used at all times during blower mode to prevent overheating the motor.

VACUUM ASSEMBLY

WARNING: When used as a vacuum, the unit cannot be operated without both the lower and upper vacuum tubes attached. To avoid serious personal injury, do not attempt to use the unit with only one vacuum tube or no vacuum tubes attached.

WARNING: The vacuum bag assembly must be used at all times during vacuum mode to prevent serious personal injury from objects being discharged from the blower outlet and to prevent overheating the motor.

1. With the unit off and unplugged, open the vacuum door by pulling the vacuum door handle away from the motor housing (Fig. 3).
2. Align the arrow on the upper vacuum tube with the arrow on the motor housing. Note that the flat section on the upper vacuum tube faces the vacuum door.
3. Slide the upper vacuum tube into the motor housing (Fig. 4).
4. Turn the upper vacuum tube clockwise with both hands until the dot on the upper vacuum tube aligns with the dot on the motor housing.
5. Align the arrow on the lower vacuum tube with the arrow on the upper vacuum tube (Fig. 5).
6. Slide the lower vacuum tube into the upper vacuum tube.
7. Turn the lower vacuum tube clockwise with both hands until the dot on the lower vacuum tube aligns with the dot on the upper vacuum tube.
8. Insert the blower opening into the vacuum bag assembly until the tab on the vacuum bag assembly is inserted into the opening on the motor housing and locks into place (Fig. 6).

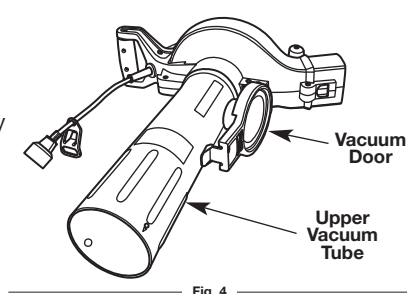
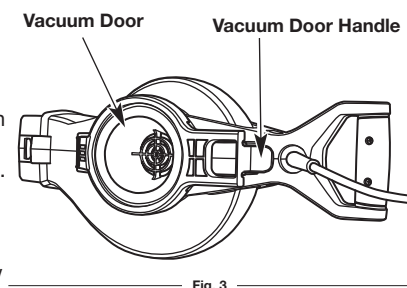
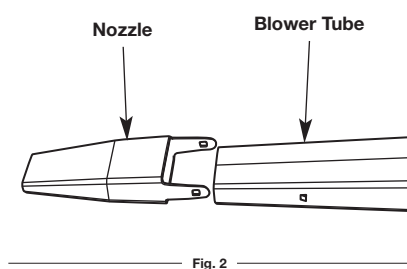
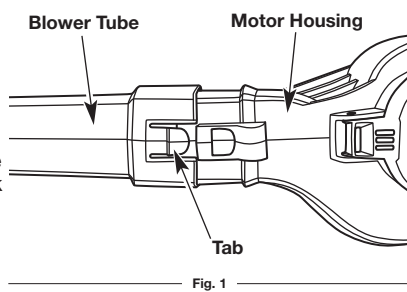

ASSEMBLY INSTRUCTIONS

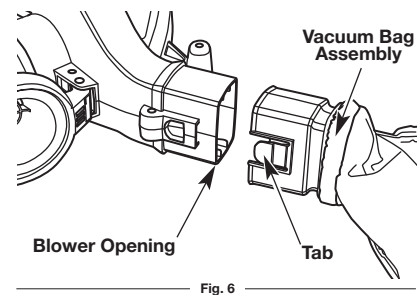
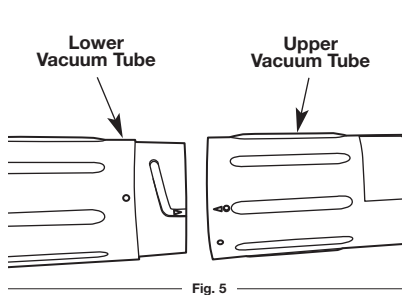

CONNECTING AND DISCONNECTING THE POWER SOURCE

Follow these instructions in order to avoid injury and to reduce the risk of electric shock or fire:

- Verify that the variable-speed switch is in the OFF position before connecting or disconnecting the power source. Refer to *Starting and Stopping Instructions*.
- Verify that the unit is disconnected from the power source and the variable-speed switch is in the OFF position before inspecting, adjusting or performing maintenance on any part of the unit.

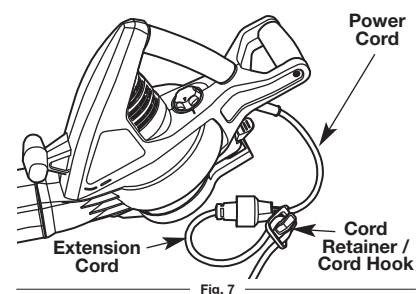

Connecting the Power Source

1. Connect the power cord plug to the extension cord (Fig. 7).
2. Make a narrow loop with the extension cord and push the loop through the lower opening in the cord retainer (Fig. 7).
3. Move the loop onto the cord hook and pull the cord gently to secure the loop over the hook (Fig. 7). This helps prevent accidental disconnection.
4. Connect the extension cord plug to the outlet.

Disconnecting the Power Source

1. Disconnect the extension cord plug from the outlet.
2. Remove the loop in the extension cord from the cord hook.
3. Disconnect the power cord plug from the extension cord (Fig. 7).

STARTING AND STOPPING INSTRUCTIONS

STARTING THE MOTOR

The unit is equipped with a variable-speed switch.

1. Connect the unit to the power source. Refer to *Connecting and Disconnecting the Power Source*.
2. Turn the variable-speed switch clockwise to start the motor (Fig. 8).
3. Continue turning the variable-speed switch clockwise to increase the motor speed as needed (Fig. 8).

STOPPING THE MOTOR

1. Turn the variable-speed switch counter-clockwise to reduce the motor speed. When the variable-speed switch cannot be turned counter-clockwise any more, the motor should stop (Fig. 8).

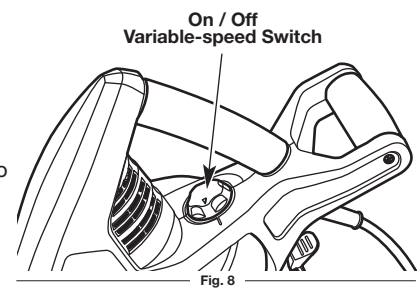

OPERATING INSTRUCTIONS

WARNING: Do not allow familiarity with this unit to promote carelessness. Remember that a careless fraction of a second is enough to inflict serious injury.

WARNING: If any parts are damaged or missing, do not operate the unit until the parts are replaced. Failure to heed this warning could result in serious personal injury.

WARNING: Always wear appropriate eye and ear protection when operating this unit. Wear safety goggles, or safety glasses with side shields, that are marked as meeting ANSI Z87.1-1989 standards. Failure to do so could result in serious eye injury caused by thrown objects. If the operation is dusty, wear a face mask or dust mask.

WARNING: Wear non-slip gloves for maximum grip and protection. Refer to the *Safety Information* section for appropriate safety equipment.

PROPER GRIP ON HANDLE

- Always maintain a proper grip on the handle(s) whenever the motor is running. When using the unit as a blower, hold the unit by the central/main handle. When using the unit as a vacuum, hold the unit firmly with both hands: always keep the left hand on the front handle and the right hand on the rear handle. The fingers should encircle the handle(s) and the thumb(s) should wrap under the handle(s).

PROPER STANCE

- Balance body weight securely, with both feet on solid ground.

WORK AREA PRECAUTIONS

WARNING: Do not expose the unit to rain. Do not use the unit in damp or wet locations or conditions.

- Keep everyone – helpers, bystanders, children and animals – at least 50 feet (15 m) away from the work area. If anyone enters the work area, stop the unit!
- Only operate the unit when visibility and light are adequate to see clearly.
- Use rakes and brooms to loosen debris before operating the unit.
- Remove stones, nails, glass and wire from the area before operating the unit.
- Take care when operating the unit near windows and vehicles.
- To reduce noise levels, operate the unit at the lowest speed needed to do the job.
- Only operate the unit during reasonable hours. Comply with times listed in local ordinances.

OPERATING AS A BLOWER

1. Start the motor. Refer to *Starting and Stopping Instructions*.
2. Hold the unit with the blower outlet several inches above the floor or ground (Fig. 9).
3. Sweep the blower outlet from side to side while slowly advancing, directing the accumulated pile of debris ahead of the operator.
4. Dispose of debris appropriately.

NOTE: Most dry blowing operations are better suited to low speed. High speed is better for moving heavier items such as large debris or gravel.

- Use the blower for trees, shrubs, flower beds and hard-to-clean areas.
- Use the blower around buildings and for other normal cleaning.
- Use the blower for walls, overhangs and screens.



OPERATING INSTRUCTIONS

OPERATING AS A VACUUM

WARNING: To avoid serious injury, do not wear loose fitting garments, such as scarves, strings, chains or ties, which could be drawn into the air intake. Long hair must be pulled back and secured at the shoulders and neck.

WARNING: To avoid serious injury, never disconnect the vacuum bag without first turning off the motor and disconnecting the unit from the power source.

WARNING: To avoid serious injury, do not vacuum wet debris or water as this may result in damage to the unit and possible electric shock. The unit is designed to pick up dry material such as leaves, grass, small twigs and bits of paper. To avoid severe damage to the impeller, do not vacuum metal, broken glass, etc.

WARNING: When the upper and lower vacuum tubes are removed, always make sure the vacuum door is snapped closed before connecting the unit to the power source. Failure to do so could result in serious injury from the impeller.



Fig. 10

1. Start the motor. Refer to *Starting and Stopping Instructions*.
2. Hold the unit with the vacuum inlet several inches above the floor or ground (Fig. 10).
3. Sweep the vacuum inlet from side to side while slowly advancing to collect light debris (Fig. 10). The debris will flow into the vacuum bag. Items such as small leaves and small twigs will be mulched as they pass through the fan housing, allowing the vacuum bag to hold a substantial amount of debris.
4. When the vacuum bag is full, suction will noticeably decrease. Stop the motor, disconnect the unit from the power source and then disconnect the vacuum bag from the unit. Unzip the vacuum bag and empty the contents. Dispose of debris appropriately.

Adjusting the Shoulder Strap

1. Make sure the variable-speed switch is in the OFF position and the unit is disconnected from the power source.
2. With the left hand, hold the unit in an upright position. Support the lower vacuum tube on the ground.
3. Place the shoulder harness over the head and onto the left shoulder.
4. With the right hand, adjust the shoulder harness until the vacuum bag and shoulder harness are comfortable and well-balanced. Make sure the shoulder harness is adjusted to allow a free flow of air. If the bag is kinked, the unit will not operate properly.

MAINTENANCE AND REPAIR INSTRUCTIONS

CLEARING A BLOCKED TUBE OR IMPELLER

WARNING: Before inspecting, cleaning or servicing the unit, stop the motor, wait for all moving parts to stop, disconnect the unit from the power source and allow the unit to cool. Failure to follow these instructions can result in serious injury or property damage.

1. Stop the motor and wait for all moving parts to stop.
2. Disconnect the unit from the power source and allow the unit to cool. Refer to *Connecting and Disconnecting the Power Source*.
3. If the unit is in blower mode, disconnect the blower tube and nozzle from the motor housing. Then disconnect the nozzle from the blower tube.
4. If the unit is in vacuum mode, disconnect the upper and lower vacuum tubes from the motor housing. Then disconnect the lower vacuum tube from the upper vacuum tube. Also disconnect the vacuum bag assembly from the motor housing.
5. Carefully remove any material that may be blocking the tubes, blower opening and/or impeller. Use a firm-bristled, non-wire, brush to clear all debris. Rotate the impeller blades by hand to ensure that any blockage is completely cleared. Inspect the impeller blades to make sure no damage has occurred.
6. Once clear of obstructions, re-assemble the unit. Refer to *Assembly Instructions*.
7. Connect the unit to the power source and resume use.

NOTE: If it is necessary to replace damaged or missing parts, use only manufacturer suggested replacement parts. The use of any other parts may create a hazard or cause product damage and will VOID the warranty.

INSPECTING EXTENSION CORDS

1. Inspect all extension cords periodically. Look closely for deterioration, cuts or cracks in the insulation. Also inspect the connectors for damage.
2. Replace the cords if any defects or damage appear.

CLEANING AND STORAGE

WARNING: Do not let brake fluids, gasoline, petroleum-based products, penetrating oils, etc., come in contact with plastic parts. These chemicals may damage, weaken and destroy plastic, which may result in serious personal injury.

CLEANING INSTRUCTIONS

Cleaning the Motor Housing and Tubes

1. Stop the motor and disconnect the unit from the power source.
2. Wait for all moving parts to stop. Allow the unit to cool.
3. Use a firm-bristled, non-wire, brush or the air discharge of a vacuum cleaner brush to remove debris from the tubes, air openings and impeller.
4. Wipe the unit down with a damp cloth. Do not douse the unit with water. Do not use solvents or strong detergents.

Cleaning the Vacuum Bag

Cleaning the vacuum bag helps prevent deterioration and air flow obstruction, which will reduce the performance of the vacuum.

- Wear eye protection and a dust mask when cleaning the vacuum bag.
- Clean the vacuum bag after each use or more often if needed:
 1. Empty the vacuum bag.
 2. Turn the vacuum bag inside out.
 3. Vigorously shake out any remaining dust and debris.
 4. Turn the vacuum bag right side out.
- Wash the vacuum bag once per year or more often if needed:
 1. Turn the vacuum bag inside out.
 2. Hang the vacuum bag up.
 3. Hose down the vacuum bag thoroughly.
 4. Hang the vacuum bag up and allow to dry.
 5. Turn the vacuum bag right side out.

STORAGE INSTRUCTIONS

1. Follow the *Cleaning Instructions* listed above.
2. Store the unit indoors in a dry, high and/or locked location, out of the reach of children and other unauthorized persons.

TROUBLESHOOTING

CAUSE	SOLUTION
THE MOTOR WILL NOT RUN	
The cord is not securely connected to the unit or power source	Make sure each plug is securely connected
The GFCI in the outlet has tripped (if used)	Reset the GFCI
THE MOTOR RUNS, BUT THE UNIT WILL NOT BLOW OR VACUUM	
The impeller (fan) is damaged	Have the unit serviced by an authorized service center
The tubes, blower opening or impeller is blocked	Clear the blockage. Refer to <i>Clearing a Blocked Tube or Impeller</i> in the <i>Maintenance and Repair Instructions</i> section.
The vacuum bag is full	Empty the vacuum bag
The vacuum bag is dirty	Clean the vacuum bag
The vacuum bag is torn	Replace the vacuum bag
The vacuum bag is unzipped	Zip up the vacuum bag

NOTE: For maintenance beyond the minor adjustments listed above, or for replacement parts, please call the Customer Support Department at 1-800-828-5500 (U.S.) or 1-800-668-1238 (Canada).

SPECIFICATIONS*

Motor Type	Electric, Corded
Motor Voltage	120 VAC
Motor Amperage	12 Amps
Motor Speed	17,000 rpm (Blower) / 14,000 rpm (Vacuum)
Maximum Blower Air Volume	450 CFM
Maximum Blower Air Speed	240 mph (386 km/h)
Mulching Ratio	16/1
Vacuum Bag Capacity	1.28 bushels (45 l)
Weight (as Blower)	6 lb 12 oz (3 kg)

* All specifications are based on the latest product information available at the time of printing. We reserve the right to make changes at any time without notice.

Manuel de l'utilisateur

Aspirateur / souffleur électrique TB197BV

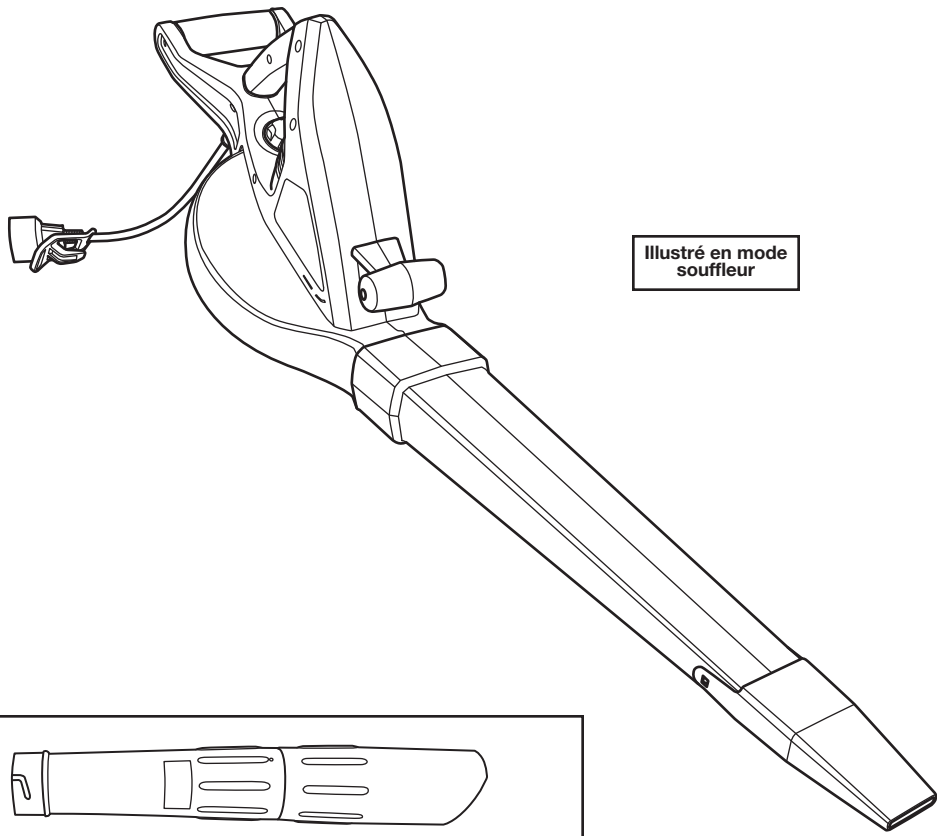

Illustré en mode souffleur

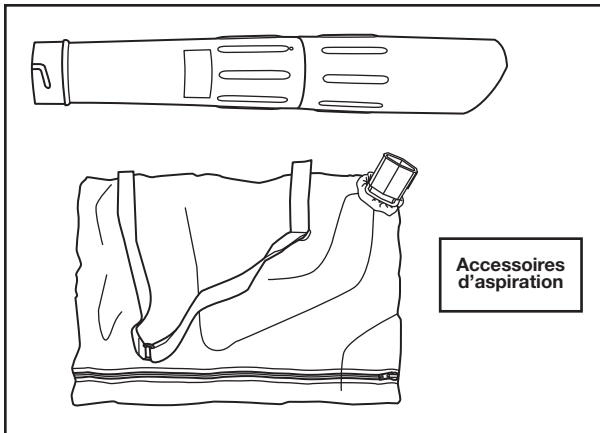

Accessoires d'aspiration

TABLE DES MATIÈRES

Informations sur l'entretien et le service après-vente	5
Informations sur la sécurité	5
Familiarisez-vous avec votre outil	7
Instructions d'assemblage	7
Instructions de démarrage et d'arrêt	7
Instructions d'utilisation	7
Entretien et réparations	8
Nettoyage et rangement	8
Résolution des problèmes	8
Spécifications	8
Garantie	16

L'ensemble des informations, illustrations et caractéristiques sont basées sur les toutes dernières informations disponibles sur le produit à l'impression de ce guide. Nous nous réservons le droit d'effectuer des modifications à tout moment sans notification préalable.

Copyright© 2011 MTD SOUTHWEST INC, Tous droits réservés.

CONSERVEZ CES INSTRUCTIONS

INFORMATIONS SUR L'ENTRETIEN ET LE SERVICE APRÈS-VENTE

NE RAMENEZ PAS CET APPAREIL CHEZ LE DÉTAILLANT. UNE PREUVE D'ACHAT SERA EXIGÉE POUR TOUTE PRISE EN CHARGE DANS LE CADRE DE LA GARANTIE.

Si vous éprouvez des difficultés à assembler ce produit ou si vous avez des questions sur les commandes, l'utilisation ou l'entretien de cet appareil, veuillez contacter le service à la clientèle à la clientèle à 1-800-828-5500 aux États-Unis ou le 1-800-668-1238 au Canada. Des informations supplémentaires sont disponibles sur notre site web à www.troybilt.com ou www.troybilt.ca.

Pour un entretien ou une réparation, veuillez appeler le service à la clientèle pour obtenir une liste complète des concessionnaires agréés près de chez vous. L'entretien de cet appareil doit être confié exclusivement à un concessionnaire agréé pendant et après la période de garantie. Lors de l'entretien, utilisez uniquement des pièces de rechange identiques.

INFORMATIONS SUR LA SÉCURITÉ

• SYMBOLE D'ALERTE DE SÉCURITÉ •

L'objectif de ces symboles d'alerte de sécurité est d'attirer votre attention sur les dangers possibles. Vous devez être attentifs aux symboles de sécurité, et à leurs explications. Les avertissements de sécurité en eux-mêmes n'éliminent pas le danger. Les consignes ou avertissements de sécurité ne se substituent pas aux mesures appropriées de prévention des accidents. Ces consignes de sécurité ne sauraient couvrir toutes les éventualités susceptibles de se produire. Si vous avez des questions, veuillez appeler le service à la clientèle au 1-800-828-5500 (E.U.) ou 1-800-668-1238 (Canada).

SYMBOLE SIGNIFICATION



DANGER : Signale un risque EXTREME.
Le non respect d'une consigne de sécurité relative à un signal de **DANGER** entraînera des blessures graves ou mortelles pour vous-même ou pour les autres.



AVERTISSEMENT : Signale un risque GRAVE.
Le non respect d'un **AVERTISSEMENT** de sécurité **PEUT** entraîner des blessures graves pour vous-même ou pour les autres.



ATTENTION : Signale un risque MOYEN.
Le non respect d'une consigne de signal **d'ATTENTION PEUT** entraîner des dégâts matériels ou des blessures graves pour vous-même ou pour les autres.

IMPORTANT ! Signale une information technique spécifique.

REMARQUE : Signale une information générale importante supplémentaire.

• CONSIGNES DE SÉCURITÉ IMPORTANTES •



PROPOSITION DE LOI 65 DE CALIFORNIE
AVERTISSEMENT : Les bornes de batterie, les cosses et certains composants finis contiennent du plomb, des éléments à base de plomb et des produits chimiques connus de l'État de Californie comme étant à l'origine de cancers, de malformations congénitales ou autres anomalies de la reproduction. Lavez-vous les mains après manipulation.

LIRE TOUTES LES INSTRUCTIONS AVANT UTILISATION



AVERTISSEMENT : Lors de l'utilisation d'outils électriques, respectez toujours les précautions de sécurité élémentaires afin de réduire les risques d'incendie, de décharges électriques et de blessures graves :

PRECAUTIONS DE SECURITE ELEMENTAIRES

- **NE** vous fiez **PAS** exclusivement aux protections de sécurité incorporées dans l'appareil.
- Veuillez lire ce manuel de l'utilisateur attentivement et dans sa totalité avant d'essayer de monter, d'utiliser ou d'entretenir l'appareil.
- Conformez-vous à toutes les consignes de sécurité. Le non respect de ces consignes peut entraîner des dégâts matériels ou des blessures graves pour vous-même et/ou pour les autres.
- Familiarisez-vous avec les commandes et la marche à suivre pour une utilisation correcte de cet appareil. Apprenez à rapidement couper le moteur de l'appareil et à mettre les commandes en position neutre.
- Restez attentif. N'utilisez pas cet appareil lorsque vous êtes fatigué, malade, ou sous l'influence de l'alcool, de drogues, ou de médicaments.
- Ne laissez jamais les enfants utiliser cet appareil. Ne laissez jamais des adultes utiliser cet appareil sans qu'ils aient reçu une formation appropriée.
- Ne pas laisser l'unité à être utilisé comme un jouet.
- Assurez-vous que toutes les protections et tous les dispositifs de sécurité ont été correctement installés avant d'utiliser l'appareil.
- Conservez ces instructions. Consultez-les régulièrement et utilisez-les pour donner des consignes aux autres utilisateurs. Si vous prêtez cet appareil à quelqu'un, prêtez-lui également ces instructions.
- Faites reculer les personnes se trouvant à proximité, en particulier les enfants et les animaux, d'au moins 50 pieds (15 m). Si quelqu'un s'approche de la zone de travail, arrêtez l'appareil !
- Veillez à ce que la zone de travail soit dégagée. Les zones encombrées favorisent les accidents. Ne démarrez pas l'appareil tant que la zone de travail n'est pas complètement dégagée et que votre position n'est pas parfaitement stable.
- Portez toujours des protections oculaires et auditives lorsque vous utilisez cet appareil. Portez des lunettes de sécurité ou un masque doté de protections latérales conformes aux normes ANSI Z87.1-1989. Le non-port de ces protections peut entraîner de graves lésions oculaires suite à la projection d'objets ou de débris. Si la tâche est poussiéreuse, portez un masque anti-poussière.
- Habillez-vous de manière adéquate. Portez des gants et des bottes de travail antidérapants. Ne portez pas de vêtements amples, de bijoux, de pantalons courts, de sandales et ne soyez pas pieds nus. Attachez-vous les cheveux au dessus du niveau des épaules pour éviter qu'ils ne se prennent dans les parties en mouvement de l'appareil.
- Utilisez l'appareil uniquement à la lumière du jour ou sous un éclairage artificiel satisfaisant.
- N'utilisez pas cet appareil pour des fonctions pour lesquelles il n'a pas été prévu. Utilisez l'appareil uniquement tel qu'indiqué dans ce manuel. Utilisez uniquement les accessoires recommandés par le fabricant avec cet appareil.

PRECAUTIONS DE SECURITE SPECIFIQUES A L'ASPIRATEUR-SOUFFLEUR

- **N'insérez JAMAIS** d'objets dans les prises d'air, le tube de soufflage ou la buse.
- **N'utilisez JAMAIS** cet appareil si l'une des prises d'air ou l'un des tubes est bloqué(e).
- **NE** faites **PAS** fonctionner l'appareil si le sac aspirateur et les tubes de soufflage ou d'aspiration ne sont pas correctement fixés.
- **N'utilisez PAS** l'appareil pour aspirer ou vaporiser des liquides, en particulier des liquides inflammables ou combustibles, tels que de l'essence. N'utilisez pas l'appareil dans des endroits où de tels liquides sont présents.
- Veillez à ce que les prises d'air soient exemptes de poussière, de peluches, de cheveux, et de tout ce qui pourrait réduire le débit d'air.
- Inspectez attentivement la zone d'utilisation avant de démarrer cet appareil. Retirez tous les débris et objets durs et/ou tranchants tels que du métal, du verre, des câbles, etc. Si de tels objets sont soufflés, ils peuvent causer des dégâts matériels ou blesser l'utilisateur ou les personnes se trouvant à proximité. En cas d'aspiration, ces objets peuvent endommager l'appareil.

Utilisation de l'appareil comme souffleur

- **N'utilisez JAMAIS** cet appareil pour répandre des produits chimiques, des engrais ou d'autres substances pouvant contenir des matériaux toxiques.
- **NE** posez **PAS** l'appareil sur une surface quelle qu'elle soit lorsque le moteur est en marche. Des débris pourraient être entraînés par une prise d'air et éjectés par l'ouverture d'expulsion, et endommager ainsi l'appareil ou les objets environnants, ou causer des blessures graves aux personnes à proximité ou à l'utilisateur.
- En cours d'utilisation, n'orientez jamais le souffleur en direction de personnes ou d'animaux domestiques, ou en direction de fenêtres. Ne dirigez jamais les débris soufflés en direction de personnes, d'animaux domestiques et de fenêtres.
- Faites particulièrement attention en soufflant les débris à proximité d'objets solides tels que des arbres, voitures, murs, etc. Dans la mesure du possible, orientez le souffle loin de ces objets, et non pas en leur direction.
- Soyez prudent lorsque vous travaillez à proximité de végétaux délicats. La force de l'air soufflé pourrait endommager les plantes fragiles.

Utilisation de l'appareil comme aspirateur

- **N'aspirez PAS** de débris mouillés ou d'eau. Le cas échéant, vous risqueriez d'endommager l'appareil et de provoquer des blessures graves à l'utilisateur. L'appareil est conçu pour aspirer les matériaux secs tels que les feuilles, l'herbe, les brindilles et les morceaux de papier.
- Évitez les situations pouvant entraîner l'inflammation du sac. N'utilisez pas l'appareil à proximité d'une flamme. N'utilisez pas l'appareil pour ramasser des débris qui brûlent ou fument, tels que des cigarettes, des allumettes ou des cendres chaudes. N'aspirez pas les cigarettes ou cigares jetés à moins que les cendres ne soient complètement refroidies.

PRECAUTIONS DE SECURITE D'ORDRE GENERAL

- **NE** manipulez **PAS** l'appareil, les prises ou les cordons avec des mains mouillées.
- **N'essayez PAS** d'atteindre des espaces trop éloignés.
- **N'utilisez PAS** cet appareil sur des surfaces instables telles que des arbres, des échelles, des talus ou des toits. Faites très attention si vous utilisez cet appareil sur un escalier.
- **NE laissez PAS** l'appareil sous la pluie. N'utilisez pas l'appareil dans des conditions ou des endroits humides ou mouillés.
- **N'utilisez PAS** l'appareil sur des surfaces mouillées.
- **N'utilisez PAS** l'appareil en présence de liquides inflammables ou de gaz.
- **N'utilisez PAS** cet appareil lorsqu'il est endommagé, mal réglé, ou mal assemblé. Assurez-vous que l'appareil se coupe lorsque l'interrupteur est en position ARRÊT. N'utilisez PAS l'appareil si l'interrupteur ne parvient pas à démarrer ni à arrêter correctement l'appareil. Faites remplacer les interrupteurs défectueux par un professionnel agréé.
- **N'effectuez PAS** de tâches qui vont au delà des capacités ou de l'expérience de l'utilisateur.
- **N'utilisez PAS** l'appareil d'une seule main lorsqu'il est en mode aspirateur ! Cela pourrait entraîner des blessures graves pour l'utilisateur, ses assistants, ou les personnes se trouvant à proximité. Cet appareil est conçu pour être utilisé avec les deux mains. Tenez l'appareil fermement des deux mains lorsque le moteur tourne. Gardez la main gauche sur la poignée avant et la main droite sur la poignée arrière. Gardez une prise ferme avec les doigts et les pouces bien placés autour des poignées.
- **NE** forcez **PAS** l'appareil. L'outil sera plus efficace et plus sûr si vous l'utilisez à la vitesse pour laquelle il a été conçu.
- **NE** laissez **PAS** l'appareil sans surveillance lorsqu'il est branché sur la prise électrique. Débranchez l'appareil de la prise électrique lorsque vous ne l'utilisez pas.
- Maintenir cheveux, vêtements amples, les doigts et toutes les autres parties du corps loin des ouvertures et des pièces en mouvement.
- Assurez-vous de toujours garder une position stable et un bon équilibre.
- Arrêtez toujours le moteur lorsque le fonctionnement est interrompu, avant de déposer l'appareil ou lorsque vous vous déplacez vers une autre aire de soufflage. Assurez-vous que l'appareil s'arrête complètement.
- Pour éviter les démarrages accidentels, ne portez jamais l'appareil avec vos doigts sur l'interrupteur.
- Assurez-vous toujours que l'interrupteur est sur la position ARRÊT (OFF) avant de brancher ou de débrancher l'appareil de la prise électrique.
- Portez toujours l'appareil par la poignée centrale/principale et assurez-vous qu'il est débranché de la prise électrique et que vos doigts n'appuient pas sur l'interrupteur.
- Cet appareil est conçu pour un usage domestique et peu fréquent. Il n'est pas conçu pour être utilisé pendant des périodes prolongées.

PRECAUTIONS DE SECURITE CONCERNANT L'ELECTRICITE

- Ménagez la rallonge ou le cordon électrique de l'appareil. Vous ne devez jamais soulever ou porter l'appareil par le(s) cordon(s), ou utiliser le(s) cordon(s) en guide de poignée, refermer une porte sur le(s) cordon(s), tirer le(s) cordon(s) autour de rebords ou de coins coupants ou tirer le(s) cordon(s) d'un coup sec pour débrancher l'appareil. Saisissez la (les) prise(s) et non le(s) cordon(s) pour débrancher l'appareil.
- **NE** modifiez en aucune façon le cordon électrique, la rallonge, la prise du cordon électrique ou de la rallonge ou la prise murale.
- **N'utilisez PAS** plusieurs rallonges.
- Gardez les cordons à l'écart de matières telles que l'essence ou l'eau, et d'objets pointus et de sources de chaleur.
- Maintenez les cordons à l'écart de la zone de travail et placez les cordons de sorte à ce qu'ils ne se prennent pas dans les branches ou autres obstacles susceptibles de coincer ou d'emmêler les cordons en cours d'utilisation.
- Maintenez les cordons à l'écart des pieds de l'utilisateur pour éviter de le faire trébucher.
- Assurez-vous que les cordons sont en bon état. Inspectez régulièrement le cordon électrique et la rallonge. Faites attention aux éventuelles détériorations, coupures ou déchirures au niveau de l'isolation. Si le cordon électrique est endommagé, faites-le réparer par un professionnel agréé. Si la rallonge est endommagée, remplacez-la. N'utilisez jamais l'appareil avec une prise ou un cordon endommagé(e).
- Si la rallonge est endommagée lorsqu'elle est branchée, retirez-la de la prise.
- Cet appareil étant équipé d'une double isolation, une rallonge à deux conducteurs (une rallonge sans mise à la terre) peut être utilisée. L'utilisation d'une rallonge à trois conducteurs (une rallonge avec mise à la terre) disposant d'un connecteur de type NEMA (broche parallèle, mise à la terre U) est toutefois recommandée. Vous pouvez vous procurer des rallonges auprès des revendeurs locaux. Utilisez uniquement les rallonges à gaine ronde homologuées pour une utilisation à l'extérieur.
- Assurez-vous que votre rallonge est suffisamment résistante pour supporter le courant requis par l'appareil. Un câble de calibre trop petit entraînera une baisse de tension, une perte de puissance, ainsi qu'une surchauffe. En cas de doute, utilisez une rallonge de calibre plus élevé. Plus la valeur de la jauge est petite, plus le câble est résistant.

TAILLE MINIMUM DE FIL POUR LES RALLONGES DES APPAREILS DE 120 VOLTS ET 12-16 AMPÈRES

LONGUEUR DU FIL (PIEDS)	25	50	100	150
CALIBRE DU CÂBLE (AWG)	14	12	*	*

*Il est déconseillé d'utiliser des cordons d'une longueur de 100 ou 150 pieds (30 ou 45 mètres) pour les appareils de 12 à 16 ampères.

 **AVERTISSEMENT :** Pour réduire les risques de décharges électriques, utilisez uniquement une rallonge pour usage extérieur, telle que les rallonges de type SW-A, SOW-A, STW-A, STOW-A, SJW-A, SJOW-A, SJTW-A, ou SJTOW-A.

- Pour réduire les risques de décharges électriques, cet appareil dispose d'une prise polarisée (une broche est plus large que l'autre) et nécessite l'utilisation d'une rallonge polarisée. La prise du cordon électrique de l'appareil ne peut s'insérer dans une rallonge polarisée que dans un sens. Si la prise ne correspond pas exactement à la rallonge, inversez le branchement. Si la fiche ne correspond toujours pas, procurez-vous une autre rallonge polarisée. Une rallonge polarisée nécessitera l'utilisation d'une prise murale polarisée. Cette prise ne peut s'insérer dans une prise murale polarisée que dans un sens. Si la prise ne correspond pas exactement à la prise murale, inversez le branchement. Si la fiche ne correspond pas exactement à la prise murale, appelez un électricien qualifié pour installer une prise adéquate dans le mur.
- La tension utilisée est indiquée sur une plaque signalétique située sur votre appareil. Ne jamais brancher l'appareil à une tension CA différente de cette tension.
- Une protection GFCI (Ground Fault Circuit Interrupter- défaillance de terre, coupe-circuit) devrait être fournie sur le(s) circuit(s) ou la(les) prise(s) utilisé(e)s pour l'appareil. Pour plus de sécurité, utilisez des prises disposant d'une protection GFCI intégrée.
- Pour réduire le risque de débranchement de la rallonge de l'appareil, utilisez le dispositif de retenue de rallonge fourni.
- Pour réduire le risque d'électrocution, évitez tout contact avec des conducteurs de mise à la terre, tels que des tuyaux métalliques ou des grillages.

ENTRETIEN ET REPARATION D'UN APPAREIL A DOUBLE ISOLATION

- Cet appareil est équipé d'une double isolation. Deux systèmes d'isolation sont fournis à défaut d'une mise à la terre. Aucune mise à la terre n'est fournie et aucun dispositif de mise à la terre ne devrait être ajouté sur l'appareil. Les réparations sur un appareil à double isolation exigent une attention extrême et une connaissance approfondie du système et devraient être effectuées exclusivement par des professionnels qualifiés. Les pièces de rechange utilisées sur un appareil à double isolation doivent être identiques à celles d'origine. À défaut de confier la réparation d'un appareil à double isolation à un technicien agréé utilisant des pièces de rechange identiques, l'appareil peut provoquer des blessures graves.

PRÉCAUTIONS CONCERNANT L'ENTRETIEN ET LE RANGEMENT

- Si l'appareil ne fonctionne pas normalement, s'il est tombé, a été endommagé, a été laissé dehors ou est tombé dans l'eau, ne l'utilisez pas. Confiez l'entretien et la réparation à un professionnel agréé.
- Toutes réparations autres que les procédures d'entretien décrites dans ce manuel devraient être effectuées par un professionnel agréé. N'essayez pas de réparer vous-même l'appareil ; il ne contient aucune pièce remplaçable par l'utilisateur.
- Suivez toutes les instructions d'entretien décrites dans ce manuel.
- Avant de vérifier, d'entretenir, de nettoyer, de ranger, de transporter ou de remplacer une quelconque pièce dans l'appareil :
 1. Assurez-vous que l'interrupteur est sur la position ARRÊT.
 2. Assurez-vous que toutes les pièces mobiles se sont arrêtées.
 3. Débranchez l'appareil de la prise électrique.
 4. Laissez refroidir l'appareil.
- N'enlevez, ne modifiez ou ne désactivez jamais un dispositif de sécurité qui est fourni avec l'appareil.
- Vérifiez régulièrement l'appareil pour vous assurer qu'il n'est pas endommagé. Avant d'utiliser l'appareil, toute pièce endommagée devrait être inspectée pour déterminer si elle fonctionnera correctement et remplira sa fonction comme il se doit. Vérifiez l'alignement et la fixation de toutes les pièces mobiles, assurez-vous qu'aucune pièce n'est brisée et qu'aucun autre problème n'est susceptible d'affecter le fonctionnement de l'appareil. Toute pièce endommagée devrait être réparée ou remplacée par un professionnel agréé, sauf indication contraire dans ce manuel.
- N'utilisez que des pièces de rechange et accessoires de la marque du fabricant qui sont spécifiquement conçus pour améliorer les performances et maximiser la sûreté de fonctionnement de l'appareil. À défaut, l'appareil risque de produire des performances médiocres et même des blessures.
- Assurez-vous que l'appareil est sécurisé pour les transports.
- Quand l'appareil n'est pas utilisé, rangez-le à l'intérieur, dans un endroit sec et sous clé ou sec et en hauteur pour éviter un usage non autorisé ou des dommages. Gardez toujours l'appareil hors de la portée des enfants.
- Veillez à ce que les poignées restent sèches, propres et dépourvues d'huile et de graisse. Nettoyez l'appareil après chaque utilisation. Ne jamais tremper ou vaporiser l'appareil avec de l'eau ou tout autre liquide. N'utilisez pas de solvants ou de détergents agressifs.

• **SYMBOLES INTERNATIONAUX ET DE SECURITE** •

Ce manuel de l'utilisateur décrit les symboles et pictogrammes de sécurité et internationaux qui peuvent apparaître sur ce produit. Lisez ce manuel de l'utilisateur pour une information complète sur la sécurité, l'assemblage, l'utilisation l'entretien et les réparations.

SYMBOLE SIGNIFICATION

 • **SYMBOLE D'ALERTE DE SECURITE**
Indique le danger, l'avertissement ou la prudence. Peut être utilisé conjointement avec d'autres symboles ou pictogrammes.

 • **LISEZ LE MANUEL DE L'UTILISATEUR**
AVERTISSEMENT : Lisez le(s) manuel(s) de l'utilisateur et suivez toutes les consignes de sécurité et de prévention. Tout manquement peut entraîner des blessures graves pour les utilisateurs et/ou pour les personnes à proximité de l'appareil.

 • **PORTEZ DES LUNETTES DE SECURITE ET DES BOUCHONS ANTI-BRUIIS**
AVERTISSEMENT : Les objets projetés et le bruit peuvent entraîner des lésions oculaires et des pertes auditives. Portez des protections oculaires conformes aux normes ANSI Z87.1-1989 et des protections auditives lorsque vous utilisez cet outil. Utilisez une protection pour le visage si nécessaire.

 Min. 50ft (15m)
• **ÉLOIGNEZ LES PERSONNES SE TROUVANT À PROXIMITÉ**
AVERTISSEMENT : Faites reculer les personnes se trouvant à proximité, en particulier les enfants et les animaux, d'au moins 50 pieds (15 m) de la zone de travail. Si quelqu'un s'approche de la zone de travail, arrêtez l'appareil !

 • **LES OBJETS PROJETÉS PEUVENT CAUSER DES BLESSURES GRAVES**
AVERTISSEMENT : Tenez-vous à l'écart de la sortie du souffleur. L'appareil peut projeter des objets. Ne dirigez jamais le souffleur vers une personne.

 • **LES LAMES DE L'HÉLICE EN ROTATION PEUVENT CAUSER DE GRAVES BLESSURES**
AVERTISSEMENT : Arrêtez le moteur et laissez l'hélice s'arrêter avant d'ouvrir la porte de la chambre à vide, d'installer ou de changer les tubes ou le sac ou avant de nettoyer l'appareil ou de procéder à son entretien ou sa réparation.

 • **PORTEZ DES GANTS DE TRAVAIL**
Portez des gants de protection antidérapants lorsque vous manipulez l'appareil.

 • **PORTEZ DES CHAUSSURES DE TRAVAIL**
Portez des chaussures de travail antidérapantes lorsque vous utilisez cet appareil.

 • **N'UTILISEZ PAS CET APPAREIL SOUS LA PLUIE**
AVERTISSEMENT : Évitez les environnements dangereux. N'utilisez jamais cet appareil sous la pluie ou dans des conditions atmosphériques humides. L'humidité est un risque d'électrocution.

 • **DOUBLE ISOLATION**
Deux systèmes d'isolation sont fournis à défaut d'une mise à la terre. Aucune mise à la terre n'est fournie et aucun dispositif de mise à la terre ne devrait être ajouté sur l'appareil.

CONSERVEZ CES INSTRUCTIONS

APPLICATIONS

Cet appareil peut être utilisé pour les tâches suivantes :

Utilisé comme souffleur :

- Nettoyer les jardins, garages, allées, porches, terrasses, trottoirs, alentours des murs et des clôtures, etc.

Utilisé comme aspirateur :

- Pour aspirer les feuilles, l'herbe et d'autres débris légers.

AUCUN OUTIL NÉCESSAIRE !

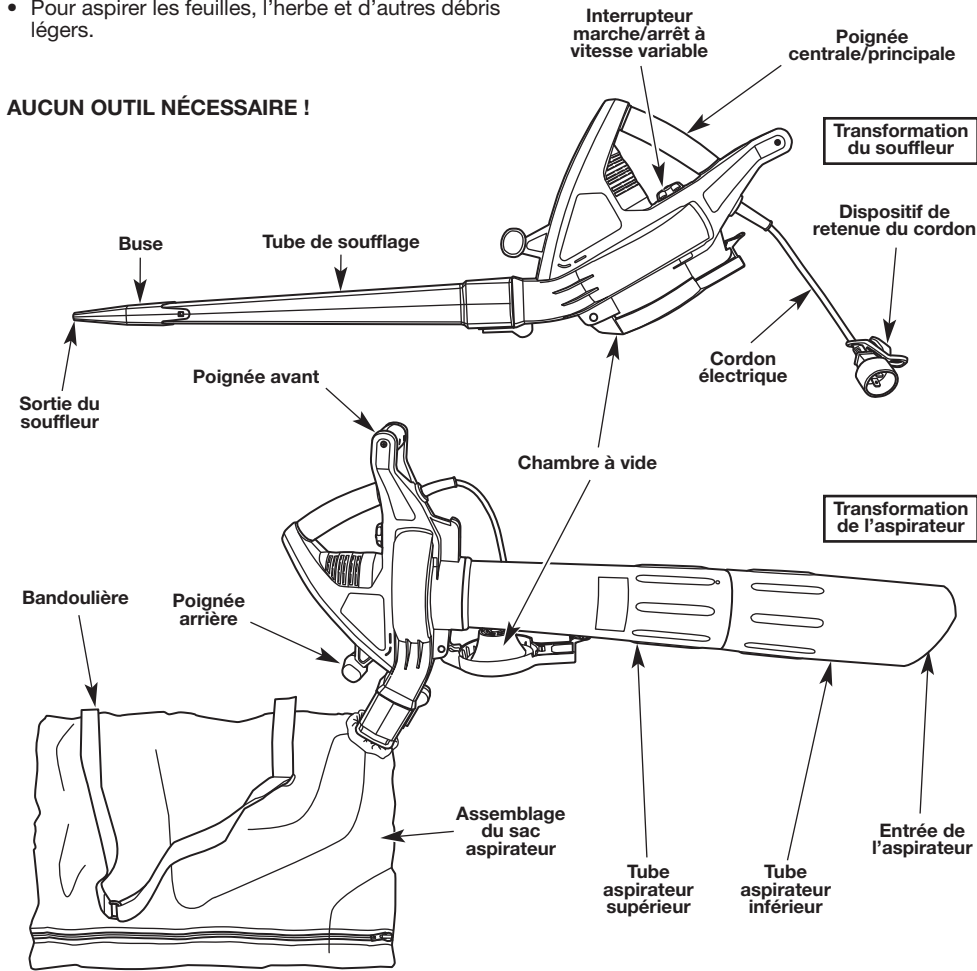

INSTRUCTIONS D'ASSEMBLAGE

Cet appareil doit être assemblé.

DÉBALLER

- Retirez soigneusement l'appareil et ses accessoires de la boîte.
- Inspectez soigneusement l'appareil pour vous assurer qu'il n'a pas été endommagé pendant le transport.
- Ne jetez pas l'emballage tant que vous n'avez pas inspecté et testé l'appareil de façon satisfaisante.
- Si des pièces sont endommagées ou manquantes, veuillez appeler le **1-800-828-5500** (E.U.) ou le **1-800-668-1238** (Canada) pour obtenir de l'aide.

AVERTISSEMENT : Assurez-vous que l'appareil est débranché de la source d'alimentation et que l'interrupteur à vitesse variable est en position arrêtée (OFF) avant de monter ou de démonter des éléments.

ASSEMBLAGE DU SOUFFLEUR

Le tube de soufflage et la buse permettent d'étendre la portée de l'appareil et de concentrer son débit d'air.

1. Faites glisser l'extrémité la plus large du tube de soufflage par-dessus l'ouverture avant du logement du moteur jusqu'à ce que la languette du tube de soufflage soit insérée dans l'ouverture du logement du moteur et parfaitement en place (Fig. 1).
2. Faites glisser la buse par-dessus l'extrémité du tube de soufflage jusqu'à ce que les languettes des deux côtés du tube de soufflage et de la buse soient parfaitement en place (Fig. 2).

REMARQUE : Le tube de soufflage doit être utilisé en permanence en mode souffleur afin d'éviter tout risque de surchauffe du moteur.

ASSEMBLAGE DE L'ASPIRATEUR

AVERTISSEMENT : Lorsque l'appareil est utilisé comme aspirateur, les tubes inférieur et supérieur doivent impérativement être reliés. Afin d'éviter de graves blessures, n'essayez jamais d'utiliser cet appareil sans tube ou avec un seul tube.

AVERTISSEMENT : En mode aspirateur, le sac aspirateur doit impérativement être utilisé en permanence pour éviter tout risque de blessure grave provoqué par des objets expulsés de la sortie du souffleur et tout risque de surchauffe du moteur.

1. Une fois l'appareil arrêté et débranché, ouvrez la porte de la chambre à vide en tirant la poignée à l'écart du logement du moteur (Fig. 3).
2. Alignez la flèche sur le tube aspirateur supérieur avec la flèche sur le logement du moteur. Notez que la partie plate du tube aspirateur supérieur devrait être en face de la porte de la chambre à vide.
3. Glissez le tube aspirateur supérieur dans le logement du moteur (Fig. 4).
4. Tournez le tube aspirateur supérieur dans le sens des aiguilles d'une montre à l'aide de vos deux mains jusqu'à ce qu'il soit aligné avec le point sur le logement du moteur.
5. Alignez la flèche sur le tube aspirateur inférieur avec la flèche sur le tube aspirateur supérieur (Fig. 5).
6. Glissez le tube aspirateur inférieur dans le tube aspirateur supérieur.
7. Tournez le tube aspirateur inférieur dans le sens des aiguilles d'une montre à l'aide de vos deux mains jusqu'à ce que le point sur le tube aspirateur inférieur soit aligné avec le point sur le tube aspirateur supérieur.
8. Insérez l'ouverture du souffleur dans le sac aspirateur jusqu'à ce que la languette sur le sac aspirateur soit insérée dans l'ouverture sur le logement du moteur et parfaitement en place (Fig. 6).

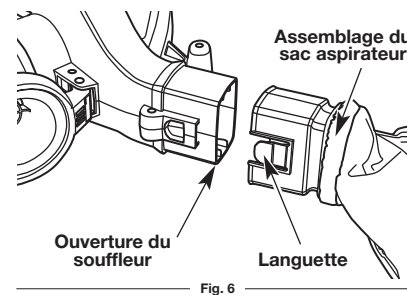
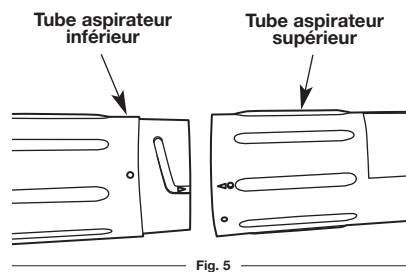
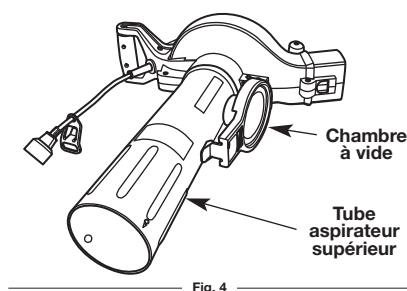
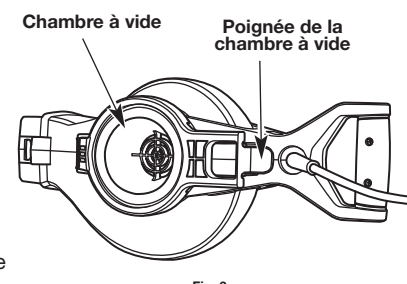
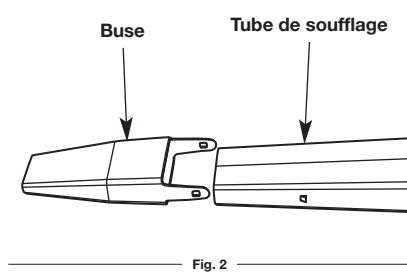
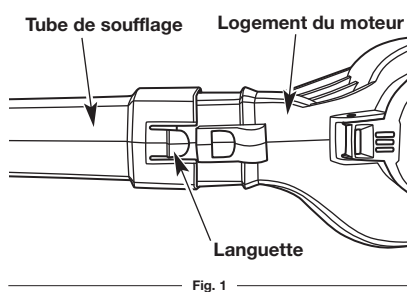

BRANCHER ET DÉBRANCHER LA SOURCE D'ALIMENTATION

Observez ces instructions pour éviter des blessures et réduire le risque d'électrocution ou d'incendie :

- Vérifiez que l'interrupteur est sur la position ARRÊT (OFF) avant de brancher ou de débrancher l'appareil de la prise électrique. Consultez la section *Instructions de démarrage et d'arrêt*.
- Assurez-vous que l'appareil est débranché de la prise électrique et que l'interrupteur à vitesse variable est sur la position ARRÊT (OFF) avant de vérifier, d'ajuster ou d'entretenir une quelconque partie de l'appareil.

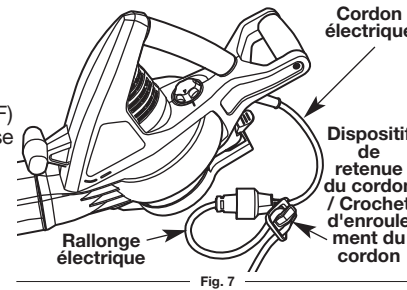

Brancher l'alimentation

1. Branchez la prise du cordon électrique sur la rallonge (Fig. 7).
2. Faites une boucle étroite avec la rallonge et faites-la passer à travers l'ouverture inférieure du dispositif de retenue (Fig. 7).
3. Déplacez la boucle sur le crochet d'enroulement du cordon et tirez délicatement sur le cordon pour la fixer dessus (Fig. 7). Cela permet d'éviter de débrancher accidentellement le cordon.
4. Branchez la prise de la rallonge sur la prise électrique.

Débrancher l'alimentation

1. Débranchez la prise de la rallonge de la prise électrique.
2. Retirez la boucle de la rallonge du crochet d'enroulement du cordon.
3. Débranchez la prise du cordon électrique de la rallonge (Fig. 7).

INSTRUCTIONS DE DÉMARRAGE ET D'ARRÊT

DÉMARRER LE MOTEUR

L'appareil est équipé d'un interrupteur à vitesse variable.

1. Branchez l'appareil sur la prise électrique. Consultez la section *Brancher et débrancher la source d'alimentation*.
2. Tournez l'interrupteur à vitesse variable dans le sens des aiguilles d'une montre pour démarrer le moteur (Fig. 8).
3. Continuez de tourner l'interrupteur à vitesse variable dans le sens des aiguilles d'une montre pour augmenter la vitesse du moteur jusqu'au niveau souhaité (Fig. 8).

ARRÊTER LE MOTEUR

1. Tournez l'interrupteur à vitesse variable dans le sens inverse des aiguilles d'une montre pour réduire la vitesse du moteur. Lorsque vous ne parvenez pas à tourner l'interrupteur à vitesse variable dans le sens inverse des aiguilles d'une montre, arrêtez le moteur (Fig. 8).

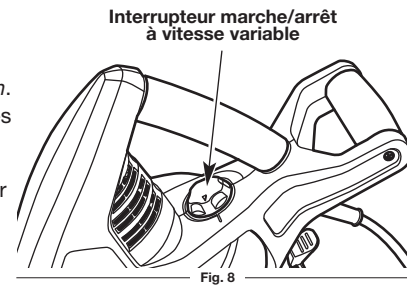

INSTRUCTIONS D'UTILISATION

AVERTISSEMENT : Restez vigilant et concentré même lorsque vous êtes parfaitement familiarisé avec l'appareil. N'oubliez pas qu'une fraction de seconde d'inattention suffit pour causer une blessure importante.

AVERTISSEMENT : Si des pièces sont endommagées ou manquantes, n'utilisez pas l'appareil avant de les avoir remplacées. Le non respect de cet avertissement peut entraîner des blessures graves.

AVERTISSEMENT : Portez toujours des protections oculaires et auditives adaptées lorsque vous utilisez cet appareil. Portez des lunettes de sécurité ou un masque doté de protections latérales conformes aux normes ANSI Z87.1-1989. Le non-port de ces protections peut entraîner de graves lésions oculaires suite à la projection d'objets ou de débris. Si la tâche est poussiéreuse, portez un masque anti-poussière.

AVERTISSEMENT : Portez des gants antidérapants pour garantir une prise parfaite et votre sécurité. Consultez la section *Informations sur la sécurité* pour en savoir plus sur les équipements de sécurité adéquats.

SAISIE CORRECTE DE LA POIGNÉE

- Tenez toujours fermement la (les) poignée(s) lorsque le moteur tourne. Lorsque vous utilisez l'appareil comme souffleur, tenez l'appareil par la poignée centrale/principale. Lorsque vous utilisez l'appareil comme aspirateur, tenez l'appareil fermement des deux mains : gardez toujours la main gauche sur la poignée avant et la main droite sur la poignée arrière. Les doigts doivent encercler la (les) poignée(s) avec le(s) pouce(s) calé(s) en dessous de la (des) poignée(s).

APLOMB CORRECT

- Positionnez votre corps bien en équilibre avec vos pieds fermement sur le sol.

PRÉCAUTIONS CONCERNANT LA ZONE DE TRAVAIL

AVERTISSEMENT : Ne laissez pas l'appareil sous la pluie. N'utilisez pas l'appareil dans des conditions ou des endroits humides ou mouillés.

- Faites reculer toutes les personnes se trouvant à proximité (assistants, enfants, animaux ou autres) d'au moins 50 pieds (15 m) de la zone de travail. Si quelqu'un s'approche de la zone de travail, arrêtez l'appareil !
- N'utilisez l'appareil que lorsque la lumière du jour ou l'éclairage vous permettent une visibilité suffisante.
- Désagrégez grossièrement les débris à l'aide de râtaux et de balais avant d'utiliser l'appareil.
- Retirez les pierres, les clous, les morceaux de verre et de fil présents sur la zone de travail avant d'utiliser l'appareil.
- Soyez prudent lorsque vous utilisez l'appareil à proximité de fenêtres ou de véhicules.
- Pour réduire le niveau sonore, utilisez l'appareil à la vitesse la plus basse possible pour effectuer le travail.
- N'utilisez l'appareil qu'à des heures raisonnables. Conformez-vous aux heures indiquées par les autorités locales.

UTILISATION COMME SOUFFLEUR

1. Démarrez le moteur. Consultez les *Instructions de démarrage et d'arrêt*.
2. Tenez l'appareil en positionnant la sortie du souffleur plusieurs pouces au-dessus du niveau du sol (Fig. 9).
3. Dans un mouvement de balayage, déplacez la sortie du souffleur d'un côté à l'autre en avançant lentement et en dirigeant le tas de débris accumulé devant l'utilisateur.
4. Éliminez les débris de façon appropriée.



INSTRUCTIONS D'UTILISATION

REMARQUE : Une faible vitesse convient mieux à la plupart des opérations de soufflage à sec. La vitesse élevée est plus adaptée pour déplacer les objets plus lourds, tels que les débris plus importants ou les graviers.

- Utilisez le souffleur autour des arbres, des arbustes, des parterres de fleurs et des zones difficiles à nettoyer.
- Utilisez le souffleur autour des bâtiments et pour d'autres tâches habituelles de nettoyage.
- Utilisez le souffleur pour nettoyer les murs, les parties en surplomb et les grillages.

UTILISATION COMME ASPIRATEUR

AVERTISSEMENT : Pour éviter des blessures graves, ne portez pas de vêtements amples, tels que des foulards, cordons, chaînes ou cravates susceptibles d'être aspirés dans l'entrée d'air. Les cheveux longs doivent être tirés vers l'arrière et attachés à hauteur des épaules et du cou.

AVERTISSEMENT : Pour éviter des blessures graves, ne retirez jamais le sac aspirateur avant d'avoir auparavant arrêté le moteur et débranché l'appareil de la prise électrique.

AVERTISSEMENT : Pour éviter des blessures graves, n'aspirez pas de débris mouillés ou d'eau car cela risquerait d'endommager l'appareil et de provoquer une décharge électrique. L'appareil est conçu pour aspirer les matériaux secs tels que les feuilles, l'herbe, les brindilles et les morceaux de papier. Pour éviter de provoquer des dommages importants à l'hélice, n'aspirez pas de métal, de verre brisé, etc.

AVERTISSEMENT : Lorsque les tubes d'aspiration inférieurs et supérieurs sont retirés, veillez à ce que la porte de la chambre à vide soit parfaitement fermée avant de brancher l'appareil sur la prise électrique. Dans le cas contraire, vous risquez d'endommager sérieusement l'hélice.



Fig. 10

1. Démarrez le moteur. Consultez les *Instructions de démarrage et d'arrêt*.
2. Tenez l'appareil en positionnant l'entrée de l'aspirateur plusieurs pouces au-dessus du niveau du sol (Fig. 10).
3. Dans un mouvement de balayage, déplacez l'entrée de l'aspirateur d'un côté à l'autre en avançant lentement pour collecter les débris légers (Fig. 10). Les débris voleront dans le sac aspirateur. Les débris tels que les feuilles et petites brindilles seront broyés lorsqu'ils passeront l'hélice, ce qui permet au sac de contenir une quantité de débris considérable.
4. Lorsque le sac est plein, la force d'aspiration diminuera sensiblement. Arrêtez le moteur, débranchez l'appareil de la prise électrique, puis retirez le sac aspirateur de l'appareil. Ouvrez le sac aspirateur et videz-le de son contenu. Éliminez les débris de façon appropriée.

Régler la bandoulière

1. Assurez-vous que l'interrupteur à vitesse variable est en position arrêtée (OFF) et que l'appareil est débranché de la source d'alimentation.
2. À l'aide de la main gauche, tenez l'appareil en position verticale. Faites reposer le tube aspirateur inférieur sur le sol.
3. Placez la bandoulière par-dessus la tête et enfiler-la sur l'épaule gauche.
4. À l'aide de la main droite, ajustez la bandoulière jusqu'à ce que le sac aspirateur et la bandoulière soient confortables et équilibrés. Assurez-vous que la bandoulière soit ajustée de sorte à laisser passer suffisamment d'air. Si le sac est entortillé, l'appareil ne fonctionnera pas normalement.

ENTRETIEN ET RÉPARATIONS

NETTOYER UN TUBE BOUCHÉ OU UNE HÉLICE BLOQUÉE

AVERTISSEMENT : Avant de vérifier, de nettoyer ou d'entretenir l'appareil, arrêtez le moteur, attendez que toutes les parties en mouvement se soient arrêtées, débranchez l'appareil de la prise électrique et laissez-le refroidir. Le non respect de ces instructions peut entraîner des dégâts matériels ou des blessures graves.

1. Arrêtez le moteur et attendez que toutes les parties en mouvement se soient arrêtées.
2. Débranchez l'appareil de la prise électrique et laissez-le refroidir. Consultez la section *Brancher et débrancher la source d'alimentation*.
3. Si l'appareil est en mode souffleur, retirez le tube de soufflage et la buse du logement du moteur. Retirez ensuite la buse du tube de soufflage.
4. Si l'appareil est en mode aspirateur, retirez les tubes d'aspiration inférieurs et supérieurs du logement du moteur. Retirez ensuite le tube aspirateur inférieur du tube aspirateur supérieur. Retirez également le sac aspirateur du logement du moteur.
5. Retirez avec soin tout élément susceptible de bloquer les tubes, l'ouverture du souffleur et/ou l'hélice. Utilisez une brosse à poils durs, non métallique, pour nettoyer tous les débris. Faites tourner les lames de l'hélice avec votre main pour vous assurer que rien ne l'entrave. Inspectez les lames de l'hélice pour vérifier qu'elle n'est pas endommagée.
6. Une fois tous les débris retirés, réassemblez l'appareil. Consultez les *Instructions d'assemblage*.
7. Branchez l'appareil sur la prise électrique et reprenez l'utilisation.

REMARQUE : S'il est nécessaire de remplacer des pièces endommagées ou manquantes, n'utilisez que des pièces de rechange recommandées par le fabricant. L'utilisation d'autres pièces peut se révéler dangereuse ou endommager le produit et ANNULER la garantie.

INSPECTER LES RALLONGES ÉLECTRIQUES

1. Inspectez régulièrement toutes les rallonges électriques. Faites attention aux éventuelles détériorations, coupures ou déchirures au niveau de l'isolation. Inspectez également les prises en vue de repérer d'éventuels dommages.
2. Remplacez les cordons si vous constatez un quelconque défaut ou endommagement.

NETTOYAGE ET RANGEMENT



AVERTISSEMENT : Ne laissez pas du liquide de frein, de l'essence, des produits à base de pétrole, de l'huile pénétrante, etc. entrer en contact avec des pièces en plastique. Ces produits chimiques peuvent endommager, affaiblir ou détruire le plastique, ce qui peut entraîner des blessures graves.

INSTRUCTIONS DE NETTOYAGE

Nettoyer le logement du moteur et les tubes

1. Arrêtez le moteur et débranchez l'appareil de la prise électrique.
2. Attendez que toutes les parties en mouvement se soient arrêtées. Laissez refroidir l'appareil.
3. Utilisez une brosse à poils durs, non métallique, ou l'évacuation d'air d'une brosse d'aspirateur pour enlever les débris des tubes, des prises d'air et de l'hélice.
4. Frottez l'appareil avec un linge humide. N'éclaboussez pas l'appareil avec de l'eau. N'utilisez pas de solvants ou de détergents agressifs.

Nettoyer le sac aspirateur

Nettoyer le sac aspirateur aide à prévenir les détériorations et l'obstruction du flux d'air susceptibles de réduire les performances de l'aspirateur.

- Portez des protections oculaires et un masque anti-poussière lorsque vous nettoyez le sac aspirateur.
- Nettoyez le sac aspirateur après chaque utilisation, ou plus souvent si nécessaire :
 1. Videz le sac aspirateur.
 2. Retournez le sac aspirateur à l'envers.
 3. Secouez-le fermement pour enlever les poussières et les débris restants.
 4. Retournez le sac aspirateur dans le bon sens.
- Lavez le sac aspirateur une fois par an, ou plus souvent si nécessaire :
 1. Retournez le sac aspirateur à l'envers.
 2. Pendez le sac aspirateur.
 3. Lavez méticuleusement le sac aspirateur au jet.
 4. Pendez le sac aspirateur et laissez-le sécher.
 5. Retournez le sac aspirateur dans le bon sens.

INSTRUCTIONS POUR LE RANGEMENT

1. Suivez les *Instructions de nettoyage* mentionnées ci-dessus.
2. Rangez l'appareil dans un endroit sec et en hauteur et/ou sous clé, hors de la portée des enfants et des personnes non autorisées.

RÉSOLUTION DES PROBLÈMES

CAUSE	SOLUTION
LE MOTEUR NE TOURNE PAS	
Le cordon n'est pas correctement branché à l'appareil ou à la prise électrique	Assurez-vous que chaque prise est correctement branchée
La protection GFCI de la prise a sauté (si elle est utilisée)	Réinitialisez la protection GFCI
LE MOTEUR TOURNE, MAIS L'APPAREIL NE PARVIENT PAS A SOUFFLER OU A ASPIRER	
L'hélice (ventilateur) est endommagée	Confiez l'entretien et la réparation à un professionnel agréé
Les tubes, l'ouverture du souffleur ou l'hélice sont bloqués	Débouchez l'élément qui est obstrué. Consultez <i>Nettoyer un tube de soufflage ou une buse bouché(e)</i> dans la section <i>Entretien et réparations</i> .
Le sac aspirateur est plein	Videz le sac aspirateur
Le sac aspirateur est sale	Nettoyez le sac aspirateur
Le sac aspirateur est déchiré	Remplacez le sac aspirateur
La fermeture à glissière du sac aspirateur n'est pas fermée	Fermez la fermeture à glissière du sac aspirateur

REMARQUE : Pour un entretien au-delà des petits réglages mentionnés ci-dessus, ou pour obtenir des informations sur les pièces de rechange, veuillez appeler le service à la clientèle au **1-800-828-5500** (E.U.) ou **1-800-668-1238** (Canada).

SPÉCIFICATIONS*

Type de moteur	Électrique, filaire
Tension d'alimentation	120 V CA
Ampérage du moteur	12 Ampères
Vitesse du moteur	17.000 t/min (Souffleur) / 14.000 t/min (Aspirateur)
Volume d'air maximum du souffleur	450 CFM
Vitesse d'air maximum du souffleur	240 mph (386 km/h)
Taux de mulching (réduction)	16/1
Capacité du sac aspirateur	45 litres
Poids (utilisé en souffleur)	6 lb 12 oz (3 kg)

* L'ensemble des caractéristiques sont basées sur les toutes dernières informations disponibles sur le produit à l'impression de ce guide. Nous nous réservons le droit d'effectuer des modifications à tout moment sans notification préalable.

Manual del Operador

Sopladora / Aspiradora eléctrica TB197BV

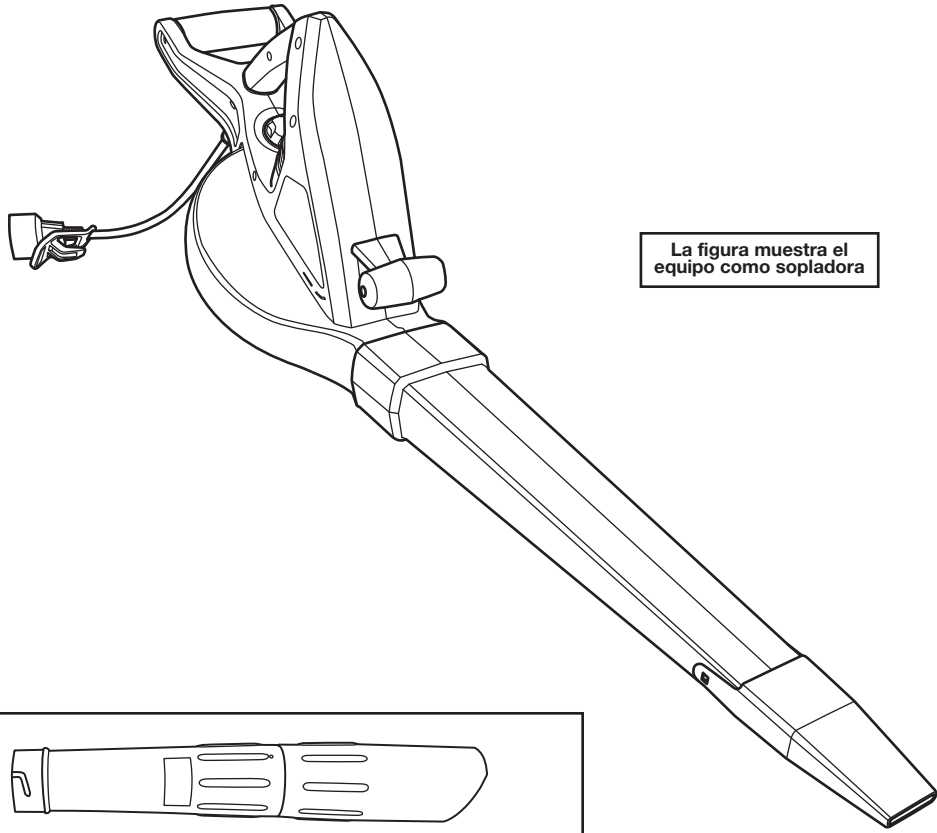

La figura muestra el equipo como sopladora

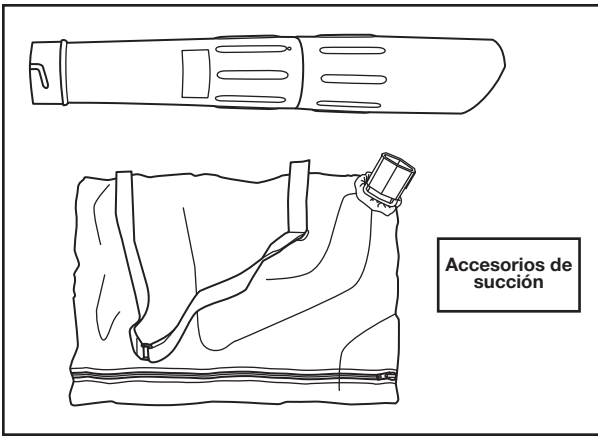

Accesorios de succión

TABLA DE CONTENIDO

Información sobre servicio	9
Información sobre seguridad	9
Conozca su unidad	11
Instrucciones de ensamblaje	11
Instrucciones de Arranque y Parada	11
Instrucciones de operación	11
Instrucciones de mantenimiento y reparación	12
Limpieza y almacenamiento	12
Localización y solución de problemas	12
Especificaciones	12
Información sobre garantía	16

Toda la información, las ilustraciones y especificaciones que contiene este manual se basan en la información más reciente disponible en el momento de impresión del manual. Nos reservamos el derecho de hacer cambios en cualquier momento sin previo aviso.

Copyright© 2011 MTD SOUTHWEST INC. Todos los derechos reservados.

GUARDE ESTAS INSTRUCCIONES

INFORMACIÓN SOBRE SERVICIO

NO DEVUELVA ESTA UNIDAD AL VENDEDOR. PARA SOLICITAR SERVICIO POR LA GARANTÍA, DEBERÁ PRESENTAR PRUEBA DE SU COMPRA.

Para solicitar asistencia en relación con el ensamblaje, los controles, la operación o el mantenimiento de la unidad, llame al Departamento de Atención al Cliente en **1-800-828-5500** en EE.UU. o al **1-800-668-1238** en Canadá. Puede encontrar más información sobre la unidad en nuestro sitio Web en **www.troybilt.com** o **www.troybilt.ca**.

Para mantenimiento, llame al Departamento de Apoyo al Cliente para obtener una lista de distribuidores de servicio autorizados de su localidad. El mantenimiento y reparación de este equipo, ya sea durante o después del periodo cubierto por la garantía, deben ser realizados solamente por un proveedor de servicios autorizado y aprobado. Cuando vaya a dar mantenimiento al equipo, utilice solo piezas de repuesto originales.

INFORMACIÓN SOBRE SEGURIDAD

• SÍMBOLOS DE ALERTA DE SEGURIDAD •

Los símbolos de alerta de seguridad se utilizan para llamar su atención sobre posibles peligros. Estos símbolos y sus explicaciones merecen toda su atención y comprensión. Las advertencias de seguridad no eliminan ningún peligro por sí mismas. Las instrucciones o advertencias que ofrecen no sustituyen a las medidas adecuadas de prevención de accidentes. El objetivo de estas instrucciones de seguridad no consiste en abarcar cada una de las posibles situaciones que pueden ocurrir. Si surgen preguntas, llame al Departamento de Atención al Cliente al **1-800-828-5500** (EE.UU.) o al **1-800-668-1238** (Canadá).

SÍMBOLO SIGNIFICADO



PELIGRO:

Indica un peligro EXTREMO. El no obedecer una señal de seguridad de **PELIGRO RESULTARÁ** en que usted u otras personas puedan sufrir lesiones graves o la muerte.



ADVERTENCIA:

Indica un peligro GRAVE. El no obedecer una señal de **ADVERTENCIA** de seguridad **PUEDEN** conducir a que usted u otras personas sufran graves lesiones.



PRECAUCIÓN:

Indica un peligro MODERADO. El no obedecer una señal de **PRECAUCIÓN** de seguridad **PUEDEN** conducir a daños a la propiedad o a que usted u otras personas se lesionen.

¡**IMPORTANTE!** Indica información mecánica especial.

NOTA: Indica información general importante adicional.

• INSTRUCCIONES DE SEGURIDAD IMPORTANTES •



PROPOSICIÓN 65 DEL ESTADO DE CALIFORNIA

ADVERTENCIA: Los bornes y terminales de las baterías, así como determinados productos terminados contienen plomo, compuestos de plomo y otros productos químicos de los que el estado de California tiene conocimiento provocan cáncer, malformaciones congénitas u otros daños al sistema reproductor. Lávese las manos después de manipularlo.

LEA TODAS LAS INSTRUCCIONES ANTES DE OPERAR LA UNIDAD



ADVERTENCIA:

Al usar un equipo eléctrico, se deben tomar siempre precauciones básicas de seguridad para reducir el riesgo de incendio, descargas eléctricas y lesiones personales, incluyendo las siguientes.

PRECAUCIONES BÁSICAS DE SEGURIDAD

- **NO** se confíe exclusivamente en los dispositivos de seguridad incorporados en la unidad.
- Lea cuidadosamente todo el manual del operador antes de intentar armar, operar o dar mantenimiento al equipo
- Siga todas las instrucciones de seguridad. De lo contrario, podrían producirse daños a la propiedad o lesiones de gravedad a usted y/o a otras personas.
- Familiarícese completamente con los controles y el uso apropiado de la unidad. Sepa cómo apagar la unidad y desactivar los controles con rapidez.
- ¡Manténgase alerta! No opere esta unidad si está cansado, enfermo, o bajo los efectos del alcohol, drogas o medicamentos.
- No permita nunca que los niños operen la unidad. No permita nunca que operen la unidad adultos sin los debidos conocimientos.
- No permita que la unidad para ser utilizado como un juguete.
- Antes de comenzar a utilizar el equipo, asegúrese de que todos los accesorios de protección y seguridad estén correctamente montados.
- Conserve estas instrucciones. Consúltelas con frecuencia y utilícelas para enseñar a otros usuarios. Si le presta esta unidad a alguna otra persona, préstele también estas instrucciones.
- Mantenga a los espectadores, especialmente a los niños y animales domésticos, a una distancia de al menos 50 pies (15 m). Si alguien entra al área en la que se está trabajando, ¡apague la unidad!
- Mantenga limpia el área de trabajo. Las áreas de trabajo sucias pueden provocar lesiones. No arranque ni opere la unidad hasta que el área de trabajo esté despejada y libre de obstrucciones y la pisada sea firme.
- Utilice protección de los ojos y los oídos siempre que opere la unidad. Lleve puestas gafas o lentes de seguridad protegidas a ambos lados que estén marcados como que cumplen con las normas ANSI Z87.1-1989. Si no lo hace así, los objetos despedidos podrían ocasionar lesiones graves a los ojos. Si la operación levanta polvo, lleve puesta una máscara facial o para protegerse contra el polvo.
- Vístase correctamente. Lleve guantes protectores antideslizantes y botas. No use ropa holgada, alhajas, pantalones cortos, sandalias ni esté descalzo. Asegure su cabello por encima de los hombros para evitar que se enrede con las piezas en movimiento.
- Use la unidad únicamente con la luz del día o con buena luz artificial.
- Use la unidad solamente con el propósito para el que fue diseñada. Use el equipo solamente como se describe en este manual. Use con este equipo exclusivamente los accesorios recomendados por el fabricante.

PRECAUCIONES DE SEGURIDAD ESPECÍFICAS PARA LA SOPLADORA / ASPIRADORA

- **NO** inserte nunca ningún objeto en las aberturas de aire, el tubo de la sopladora ni la boquilla.
- **NO** utilice nunca el equipo si alguna de las aberturas de aire o tubos están obstruidos.
- **NO** utilice el equipo si los tubos de soplado, los tubos de succión o la bolsa de la aspiradora no están montados.
- **NO** use el equipo para recoger o rociar líquidos, especialmente líquidos inflamables o combustibles como, por ejemplo, gasolina. No use el equipo en áreas donde estén presentes dichos líquidos.
- Mantenga las aberturas de aire libres de polvo, hilachas, cabellos o cualquier cosa que pueda disminuir el flujo de aire.
- Inspeccione el área de trabajo antes de utilizar el equipo. Elimine todos los objetos duros y/o cortantes como pedazos de metal, cristales, alambres, etc. Si fueran sopladors, dichos objetos podrían ocasionar daños a la propiedad o lesiones al operador o a los transeúntes. Si fueran succionados, dichos objetos podrían dañar el equipo.

Cuando use el equipo como sopladora

- **NO** use nunca la unidad para rociar productos químicos, fertilizantes u otras sustancias que puedan contener materiales tóxicos.
- **NO** apoye el equipo sobre ninguna superficie mientras el motor esté funcionando. Los desechos pueden ser succionados por la toma de aire y lanzados por la abertura de descarga, pudiendo causarle daños al equipo o a la propiedad y lesiones graves a los transeúntes o al operador.
- Al operarla, no apunte nunca la sopladora en dirección de personas o animales domésticos ni hacia las ventanas. Dirija siempre los residuos lejos de las personas, animales domésticos y ventanas.
- Tenga mucho cuidado cuando sople residuos cerca de objetos sólidos como árboles, automóviles, paredes, cercas, etc. Cuando sea posible, sople lejos de tales objetos, nunca hacia ellos.
- Tenga cuidado cuando trabaje cerca de plantas valiosas. La fuerza del aire soplado podría dañar las plantas delicadas.

Cuando use el equipo como aspiradora

- **NO** recoja residuos mojados ni agua. Hacer esto puede dañar el equipo y provocar graves lesiones personales al operador. El equipo está diseñado para recoger material seco como hojas, hierba, pequeñas ramitas y pedazos de papel.
- Evite situaciones que pudieran hacer que la bolsa de la aspiradora se incendie. No utilice el equipo cerca de una llama desnuda. No use el equipo para recoger nada que se esté quemando o echando humo como, por ejemplo, cigarrillos, fósforos o cenizas calientes. No recoja cabos de tabaco ni colillas de cigarrillo, a menos que sus cenizas estén completamente frías.

PRECAUCIONES GENERALES DE SEGURIDAD

- **NO** manipule el equipo, enchufe(s) ni cable(s) con las manos mojadas.
- **NO** intente alcanzar demasiado lejos.
- **NO** la ponga a funcionar estando en superficies inestables como árboles, escalerillas, declives o techos. Tenga mucho cuidado cuando la use en escaleras de edificaciones.

INFORMACIÓN SOBRE SEGURIDAD

- **NO** exponga la unidad a la lluvia. No utilice la unidad en lugares húmedos ni mojados ni en esas condiciones.
- **NO** haga funcionar la unidad sobre superficies mojadas.
- **NO** utilice la unidad en presencia de líquidos o gases inflamables.
- **NO** ponga a funcionar una unidad que esté dañada, incorrectamente ajustada o que no esté completamente ensamblada con seguridad. Asegúrese de que la unidad se detenga cuando el interruptor esté en APAGADO. No use la unidad si el interruptor no enciende y apaga la unidad adecuadamente. Haga reemplazar los interruptores defectuosos por un centro de servicio autorizado.
- **NO** intente NUNCA realizar operaciones más allá de la capacidad o experiencia del operador.
- **¡NO** maneje el equipo con una sola mano cuando el mismo esté funcionando como aspiradora! Manejar el equipo con una sola mano puede provocar lesiones graves al operador, a los ayudantes o a los transeúntes. Este equipo está diseñado para ser manejado con ambas manos. Sujete firmemente el equipo con ambas manos cuando el motor esté funcionando. Mantenga la mano izquierda en la empuñadura delantera del equipo y la derecha, en la empuñadura trasera. Sujete las empuñaduras firmemente, rodeándolas con el pulgar y los otros dedos.
- **NO** fuerce el equipo. El mismo trabajará mejor y con mayor seguridad si lo utiliza a la velocidad para la que ha sido diseñado.
- **NO** pierda de vista el equipo mientras el mismo esté conectado a la corriente. Desenchufe el equipo de la fuente de alimentación eléctrica cuando no lo esté usando.
- Mantenga el cabello, ropa suelta, dedos y todas las demás partes del cuerpo lejos de las aberturas y piezas móviles.
- Mantenga una posición y un equilibrio adecuados en todo momento.
- Apague siempre el motor cuando la operación se demore, al colocar la unidad en el piso o al caminar de un punto a otro. Esté seguro que la unidad se detuvo por completo.
- Para evitar un arranque accidental, no transporte nunca la unidad con los dedos colocados sobre interruptor.
- Asegúrese siempre de que el interruptor esté en la posición APAGADO (OFF) antes de conectar o desconectar el equipo de la fuente de alimentación.
- Lleve siempre el equipo por la empuñadura central / principal, desconectado de la fuente de alimentación y con el dedo alejado del interruptor.
- Esta unidad está diseñada para que los propietarios de viviendas la usen con poca frecuencia. No está diseñada para uso prolongado.

PRECAUCIONES ELÉCTRICAS DE SEGURIDAD

- **NO** maltrate el cable de extensión ni el cable eléctrico del equipo. Nunca tire del equipo ni lo agarre por el cable, ni use el cable como asa, ni aplaste el cable al cerrar una puerta, ni pase el cable por bordes o esquinas cortantes, ni tire del cable para desconectar el equipo. Tire del (de los) enchufe(s) y no del (de los) cable(s) para desconectar el equipo.
- **NO** modifique el cable eléctrico, el cable de extensión, el enchufe del cable eléctrico, el enchufe del cable de extensión ni el tomacorriente de pared, de forma alguna.
- **NO** use cables de extensión de múltiples tomas.
- Mantenga los cables alejados del aceite, agua, objetos cortantes y superficies calientes.
- Mantenga los cables alejados del área de trabajo y coloque los cables de manera que no se enganchen con ramas u otros obstáculos que puedan atrapar o enredar los mismos mientras está utilizando el equipo.
- Mantenga los cables alejados de los pies para evitar tropezar.
- Asegúrese de que los cables estén en buen estado. Inspeccione periódicamente el cable eléctrico y el cable de extensión. Revise el cable con cuidado para ver si hay deterioro, cortes o grietas en el aislamiento. Si el cable eléctrico está dañado, hágalo reparar en un centro de servicio autorizado. Si el cable de extensión está dañado, reemplácelo. No use ningún cable ni enchufe dañado.
- Si el cable de extensión se daña de alguna manera mientras esté conectado, desenchúfelo del tomacorriente.
- Como el equipo tiene doble aislamiento, se puede utilizar un cable de extensión de 2 conductores (cable sin conexión a tierra). Sin embargo, se recomienda utilizar un cable de extensión de 3 conductores (cable con conexión a tierra) que utilice un conector tipo NEMA (espigas en paralelo y conexión de tierra en U). Los cables de extensión se pueden adquirir en los establecimientos minoristas de su localidad. Use solamente cables de extensión con forro redondo aprobados para uso en exteriores.
- Asegúrese de que el cable de extensión tenga el calibre suficiente para transportar la corriente que consume el equipo. Si utiliza un cable de menor calibre, esto ocasionará una caída de voltaje de la línea y, por consiguiente, se producirá una pérdida de potencia y un sobrecalentamiento. Si tiene duda, use un cable del calibre inmediato superior. Cuanto menor es el número del calibre, más grueso es el mismo.

TAMAÑO DE CONDUCTOR MÍNIMO PARA LOS CABLES DE EXTENSIÓN PARA HERRAMIENTAS DE 120 VOLTIOS QUE CONSUMAN DE 12 A 16 AMPERIOS

LONGITUD DEL CABLE (PIES)	25	50	100	150
CALIBRE DEL CONDUCTOR (AWG)	14	12	*	*

* No se recomienda usar cables de 100 ó 150 pies de largo para equipos que consuman entre 12 y 16 amperios.



ADVERTENCIA:

Para reducir el riesgo de descargas eléctricas, use sólo cables de extensión diseñados para uso en exteriores, tales como los del tipo SW-A, SOW-A, STW-A, STOW-A, SJW-A, SJOW-A, SJTW-A ó SJTOW-A.

- Para reducir el riesgo de descargas eléctricas, este equipo tiene un enchufe polarizado (una espiga es más ancha que la otra) y será necesario utilizar un cable de extensión polarizado. El enchufe del cable eléctrico podrá enchufarse en un cable de extensión polarizado solamente de una posición. Si el enchufe no entra completamente en el cable de extensión, invierta el enchufe. Si el enchufe todavía no entra, busque otro cable de extensión polarizado. Un cable de extensión polarizado requerirá que se use un tomacorriente polarizado. Este enchufe encajará en el tomacorriente polarizado solamente en una posición. Si el enchufe no entra completamente en el tomacorriente, invierta el enchufe. Si aún así el enchufe no encaja, llame a un electricista calificado para que instale un tomacorriente de pared adecuado.
- La placa de datos de su equipo indica qué voltaje utiliza el mismo. Nunca conecte el equipo a un voltaje de CA diferente a ese voltaje.
- Debe proveerse protección mediante un interruptor de circuito de falla a tierra (GFCI) para el (los) circuito(s) o toma(s) a los que se conectará este equipo. Como medida de seguridad adicional, utilice tomacorrientes con protección GFCI incorporada.
- Para reducir la posibilidad de que el cable de extensión se desconecte del equipo, asegúrese de usar el retén de cable que se suministra.
- Para disminuir el riesgo de descarga eléctrica, evite el contacto con conductores conectados a tierra, por ejemplo, tuberías de metal o cercas de alambre.

MANTENIMIENTO DE UN EQUIPO CON DOBLE AISLAMIENTO

- Este equipo tiene doble aislamiento. El mismo está dotado de dos sistemas de aislamiento, en lugar de conexión a tierra. El equipo no dispone de ningún medio de conexión a tierra y no se debe añadir al mismo ningún medio de conexión a tierra. El mantenimiento de un equipo con doble aislamiento requiere de un cuidado extremo y de un gran conocimiento del sistema, y debe ser realizado únicamente por personal de servicio calificado. Las piezas de repuesto para un equipo con doble aislamiento deben ser idénticas a las piezas que se reemplazan. Si el equipo con doble aislamiento no es reparado por un técnico de servicio autorizado, con piezas de repuesto originales, se podrían producir lesiones personales graves.

SEGURIDAD DEL MANTENIMIENTO Y ALMACENAMIENTO

- Si el equipo no está funcionando correctamente, se ha caído, dañado, se ha quedado a la intemperie o se ha caído en el agua, no lo utilice. Lleve el equipo a un centro de servicio autorizado para que lo reparen.
- Todos los servicios de mantenimiento, que no sean los procedimientos de mantenimiento descritos en este manual, deben ser realizados por un centro de servicio autorizado. No trate de repararla; la unidad no tiene piezas dentro que puedan ser reparadas por el usuario.
- Siga todas las instrucciones de mantenimiento de este manual.
- Antes de inspeccionar, dar mantenimiento, limpiar, guardar, transportar o reemplazar cualquier pieza de la unidad:
 1. Asegúrese de que el interruptor esté en la posición APAGADO.
 2. Asegúrese de que todas las partes en movimiento se hayan detenido.
 3. Desconecte el equipo de la fuente de alimentación eléctrica.
 4. Deje que el motor se enfríe.
- Nunca quite, modifique o haga que no funcione ningún dispositivo provisto con la unidad.

INFORMACIÓN SOBRE SEGURIDAD

- Inspeccione frecuentemente la unidad para ver si ha sufrido daños. Antes de volverla a utilizar, se revisará cuidadosamente cualquier pieza dañada para determinar que trabajará adecuadamente y que realizará la función debida. Compruebe la alineación de las partes en movimiento, el atasco de las partes en movimiento, la rotura de piezas y cualquier otra condición que pueda afectar su operación. Las piezas dañadas deberán ser debidamente reparadas o reemplazadas por un centro de servicio autorizado, a menos que se indique lo contrario en este manual.
- Utilice solamente piezas de repuesto y accesorios del fabricante original, las que están específicamente diseñadas para mejorar el rendimiento y maximizar la operación segura del producto. No hacerlo puede ocasionar un mal funcionamiento y posibles lesiones.
- Cerciórese de asegurar la unidad al transportarla.
- Cuando no lo esté utilizando, guarde el equipo bajo techo y bajo llave, o en un lugar adecuado alto y seco, para evitar que sea usado por personas no autorizadas o que se dañe. Manténgala fuera del alcance de los niños.
- Mantenga las empuñaduras secas, limpias y libres de residuos, aceites y grasas. Limpie la unidad después de usarla. No moje nunca ni rocíe el equipo con agua ni con ningún otro líquido. No utilice solventes ni detergentes fuertes.

• SÍMBOLOS INTERNACIONALES Y DE SEGURIDAD •

Este manual del operador describe símbolos y figuras internacionales y de seguridad que pueden aparecer en este producto. Lea el manual del operador para obtener información completa acerca de la seguridad, el ensamblaje, la operación, el mantenimiento y la reparación.

SÍMBOLO SIGNIFICADO

	<ul style="list-style-type: none"> • SÍMBOLO DE ALERTA DE SEGURIDAD Indica peligro, advertencia o precaución. Puede ser utilizado junto con otros símbolos o pictografías.
	<ul style="list-style-type: none"> • LEA EL MANUAL DEL OPERADOR ADVERTENCIA: Lea el(los) manual(es) del operador y siga todas las advertencias e instrucciones de seguridad. No hacerlo puede ocasionar lesiones graves al operador y/o a los espectadores.
	<ul style="list-style-type: none"> • USE PROTECCIÓN PARA LOS OJOS Y OÍDOS ADVERTENCIA: Los objetos que salen despedidos y el ruido fuerte pueden ocasionar lesiones oculares severas y pérdida de la audición. Póngase gafas o lentes de protección que cumplan las normas ANSI Z87.1-1989 y protección de los oídos cuando opere esta unidad. Use una pantalla que le cubra el rostro por completo cuando sea necesario.
	<ul style="list-style-type: none"> • MANTENGA ALEJADOS A LOS ESPECTADORES ADVERTENCIA: Mantenga a todos los espectadores, especialmente a los niños y animales domésticos, a una distancia de al menos 50 pies (15 m). Si alguien entra al área en la que se está trabajando, ¡apague la unidad!
	<ul style="list-style-type: none"> • LOS OBJETOS QUE SALEN DESPEDIDOS PUEDEN OCASIONAR LESIONES GRAVES ADVERTENCIA: Mantenga despejada la salida de la sopladora. Los objetos pueden salir despedidos al funcionar la sopladora. Nunca apunte la sopladora hacia alguien.
	<ul style="list-style-type: none"> • LAS PALETAS GIRATORIAS DEL IMPULSOR PUEDEN OCASIONAR LESIONES GRAVES ADVERTENCIA: Apague el motor y deje que el impulsor se detenga antes de abrir la compuerta de succión, instalar o cambiar los tubos o la bolsa, o antes de limpiar o dar mantenimiento al equipo.
	<ul style="list-style-type: none"> • PÓNGASE GUANTES DE SEGURIDAD Póngase guantes protectores antideslizantes para trabajo pesado al manipular la unidad.
	<ul style="list-style-type: none"> • LLEVE PUESTOS ZAPATOS DE SEGURIDAD Póngase zapatos de seguridad antideslizantes al utilizar este equipo.
	<ul style="list-style-type: none"> • NO LA USE CUANDO LLUEVA ADVERTENCIA: Evite ambientes peligrosos. No opere nunca la unidad bajo la lluvia ni en lugares húmedos ni mojados. La humedad puede ocasionar peligro de descarga eléctrica.
	<ul style="list-style-type: none"> • DOBLE AISLAMIENTO El equipo está dotado de dos sistemas de aislamiento, en lugar de conexión a tierra. El equipo no dispone de ningún medio de conexión a tierra y no se debe añadir al mismo ningún medio de conexión a tierra.

GUARDE ESTAS INSTRUCCIONES

APLICACIONES

Esta unidad se puede utilizar con los fines que se enumeran a continuación:

Uso como sopladora:

- Limpieza de patios, garajes, entrada de autos, pórticos, terrazas, aceras, derredores de muros, cercas, etc.

Uso como aspiradora:

- Recoger hojas, hierba y otros residuos ligeros.

¡NO SE NECESITAN HERRAMIENTAS!

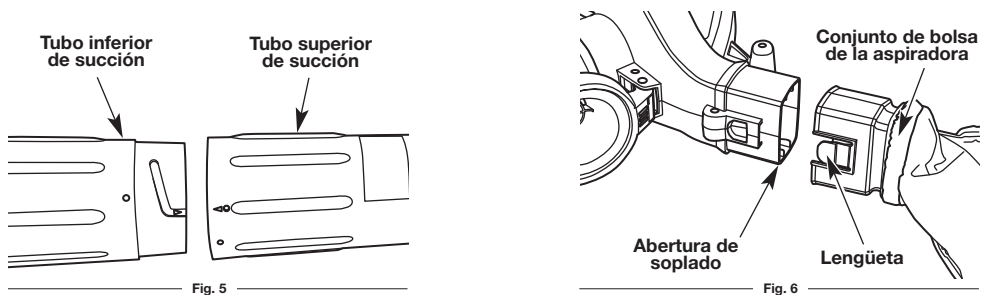
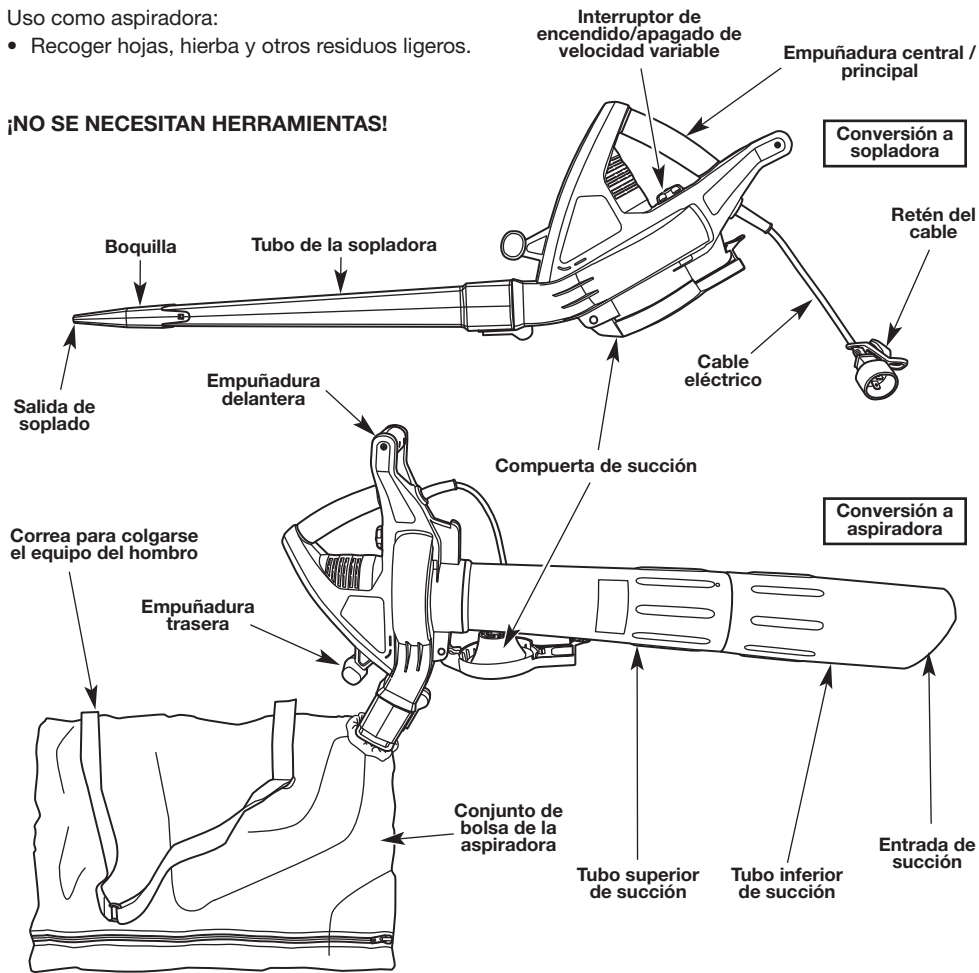

CONEXIÓN Y DESCONEXIÓN DE LA FUENTE DE ALIMENTACIÓN ELÉCTRICA

Siga estas instrucciones a fin de evitar lesiones y reducir el riesgo de descargas eléctricas o incendios:

- Antes de conectar o desconectar la fuente de alimentación, verifique que el interruptor de velocidad variable esté en la posición APAGADO (OFF). Consulte las *Instrucciones de Arranque y parada*.
- Antes de inspeccionar, ajustar o realizar el mantenimiento de cualquier componente del equipo, verifique que el equipo esté desconectado de la fuente de alimentación y que el interruptor de velocidad variable esté en la posición APAGADO (OFF).

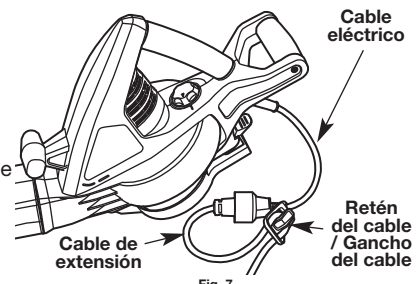

Conexión a la fuente de alimentación eléctrica

1. Conecte el enchufe del cable eléctrico al cable de extensión (Fig. 7).
2. Haga un lazo pequeño con el cable de extensión y pase el lazo a través de la abertura inferior del retén del cable (Fig. 7).
3. Acerque el lazo hacia el gancho del cable y tire del cable suavemente para fijar el lazo al gancho (Fig. 7). Esto ayuda a evitar que el equipo se desconecte accidentalmente.
4. Conecte el cable de extensión al tomacorriente.

Desconexión de la fuente de alimentación eléctrica

1. Desconecte el enchufe del cable de extensión, del tomacorriente.
2. Suelte el lazo del cable de extensión, del gancho del cable.
3. Desconecte el enchufe del cable eléctrico, del cable de extensión (Fig. 7).

INSTRUCCIONES DE ARRANQUE Y PARADA

ARRANQUE DEL MOTOR

El equipo está dotado de un interruptor de velocidad variable.

1. Conecte el equipo a la fuente de alimentación eléctrica. Consulte la sección *Conexión y desconexión de la fuente de alimentación eléctrica*.
2. Para arrancar el motor, gire el interruptor de velocidad variable en el sentido de las agujas del reloj (Fig. 8).
3. Para aumentar la velocidad del motor, según sea necesario, continúe girando el interruptor de velocidad variable en el sentido de las agujas del reloj (Fig. 8).

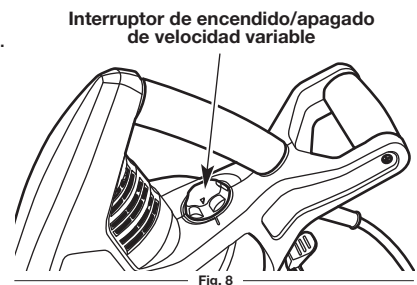

STOPPING THE MOTOR

1. Para reducir la velocidad del motor, gire el interruptor de velocidad variable en sentido contrario a las agujas del reloj. Cuando el interruptor de velocidad variable no pueda girarse más en sentido contrario a las agujas del reloj, el motor debe apagarse (Fig. 8).

INSTRUCCIONES DE ENSAMBLAJE

Esta unidad necesita ensamblaje.

DESEMPAQUE

- Saque con cuidado el producto y los accesorios de la caja.
- Inspeccione minuciosamente el producto para tener la seguridad de que no se rompió ni dañó nada durante el envío.
- No deseche los materiales de envase y embalaje hasta tanto no haya inspeccionado minuciosamente y operado satisfactoriamente el producto.
- Si hay alguna pieza dañada o que falta, llame al **1-800-828-5500** (EE.UU.) o al **1-800-668-1238** (Canadá) para solicitar ayuda.

MONTAJE DE LA SOPLADORA

ADVERTENCIA: Asegúrese de que el equipo esté desconectado de la fuente de alimentación y que el interruptor de velocidad variable esté en la posición APAGADO (OFF) antes de montar o desmontar cualquier componente.

El tubo y la boquilla sirven para ampliar el alcance de la sopladora y concentrar la entrega del flujo de aire.

1. Introduzca el extremo más ancho del tubo de soplado en la abertura delantera de la carcasa del motor hasta que la lengüeta del tubo de soplado entre en la abertura de la carcasa del motor y encaje en su lugar (Fig. 1).
2. Introduzca la boquilla en el extremo del tubo de soplado hasta que los enganches de ambos lados del tubo de soplado y la boquilla encajen en su lugar (Fig. 2).

NOTA: Para evitar que el motor se sobrecaliente, se debe usar el tubo de soplado siempre que el equipo se utilice como sopladora.

MONTAJE DE LA ASPIRADORA

ADVERTENCIA: Cuando se use como aspiradora, el equipo no puede utilizarse sin el tubo inferior y el tubo superior de succión montados. Para evitar lesiones personales graves, no intente usar el equipo con un solo tubo de succión ni sin ningún tubo de succión montado.

ADVERTENCIA: El conjunto de la bolsa de la aspiradora siempre debe estar montado cuando el equipo se utilice como aspiradora, para evitar lesiones personales graves causadas por objetos que pueden ser expulsados por la salida de soplado, y para evitar el sobrecalentamiento del motor.

1. Con el equipo apagado y desenchufado de la corriente, abra la compuerta de succión tirando de la empuñadura de la compuerta de succión en sentido contrario a la carcasa del motor (Fig. 3).
2. Alinee la flecha del tubo superior de succión con la flecha de la carcasa del motor. Observe que la parte plana del tubo superior de succión quede mirando hacia la compuerta de succión.
3. Introduzca el tubo superior de succión en la carcasa del motor (Fig. 4).
4. Gire el tubo superior de succión en el sentido de las agujas del reloj, con ambas manos, hasta que la marca del tubo superior de succión quede alineada con la marca de la carcasa del motor.
5. Alinee la flecha del tubo inferior de succión con la flecha del tubo superior de succión (Fig. 5).
6. Introduzca el tubo inferior de succión en el tubo superior de succión.
7. Gire el tubo inferior de succión en el sentido de las agujas del reloj, con ambas manos, hasta que la marca del tubo superior de succión quede alineada con la marca del tubo superior de succión.
8. Introduzca la abertura de soplado en el conjunto de bolsa de la aspiradora hasta que la lengüeta del conjunto de la bolsa de la aspiradora quede insertada en la abertura de la carcasa del motor y encaje en su posición (Fig. 6).

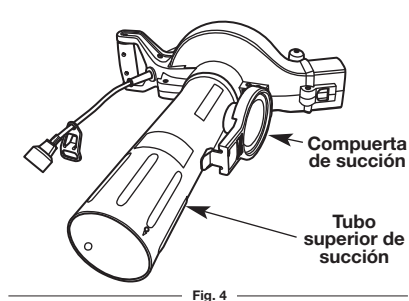
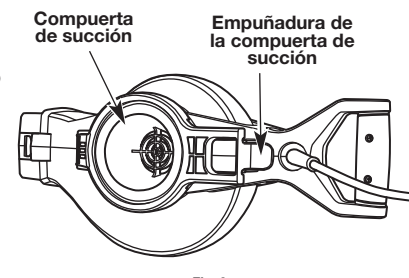
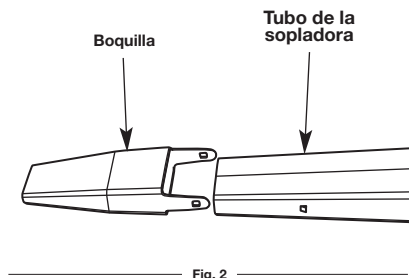
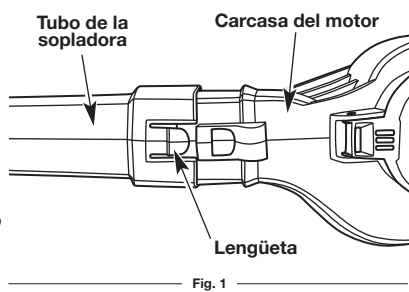

INSTRUCCIONES DE OPERACIÓN

- ADVERTENCIA:** No deje que la familiaridad con esta unidad propicie el descuido. Recuerde que un descuido de fracción de segundos es suficiente para producir una lesión grave.
- ADVERTENCIA:** Si hay alguna pieza dañada o que falta, no opere la unidad hasta que no se reemplace la pieza. No acatar esta advertencia puede ocasionar lesiones personales graves.
- ADVERTENCIA:** Utilice protección adecuada para los ojos y oídos siempre que opere la unidad. Lleve puestas gafas o lentes de seguridad protegidas a ambos lados que estén marcados como que cumplen con las normas ANSI Z87.1-1989. Si no lo hace así, los objetos despedidos podrían ocasionarse lesiones graves a los ojos. Si la operación levanta polvo, lleve puesta una máscara facial o para protegerse contra el polvo.
- ADVERTENCIA:** Póngase guantes antideslizantes a fin de lograr el máximo agarre y protección. Vea en la sección *Información de Seguridad* los medios de seguridad adecuados.

AGARRE ADECUADO DE LA MANIJA

- Siempre que el motor esté en marcha, sujete bien el equipo agarrando firmemente la(s) empuñadura(s). Cuando use el equipo como sopladora, sujete el equipo por la empuñadura central/principal. Cuando use el equipo como aspiradora, sujete el equipo firmemente con ambas manos: Mantenga siempre la mano izquierda en la empuñadura delantera del equipo, y la mano derecha en la empuñadura trasera. Los dedos deberán rodear la(s) empuñadura(s) y el pulgar deberá estar plegado por debajo de la(s) empuñadura(s).

POSTURA ADECUADA

- Equilibre bien el peso del cuerpo con ambos pies firmes sobre el piso.

PRECAUCIONES EN EL ÁREA DE TRABAJO

- ADVERTENCIA:** No exponga la unidad a la lluvia. No utilice la unidad en lugares húmedos ni mojados ni en esas condiciones.
- Mantenga a todos alejados del área de trabajo, los ayudantes, espectadores, niños y animales domésticos, a una distancia de al menos 50 pies (15 m). Si alguien entra al área en la que se está trabajando, ¡apague la unidad!
- Solo opere la unidad cuando la visibilidad e iluminación sean las adecuadas para ver con claridad.
- Utilice rastrillos y escobas para aflojar los residuos antes de operar la unidad.
- Antes de operar la unidad, retire las piedras, clavos, vidrios y alambres del área.
- Tenga cuidado al operar la unidad cerca de ventanas y vehículos.
- Para reducir los niveles de ruido, haga funcionar la unidad a la velocidad más baja posible en que se pueda realizar el trabajo.
- Solo utilice la unidad en horarios razonables. Aténgase a los horarios indicados por los reglamentos de la localidad.

UTILIZACIÓN COMO SOPLADORA

1. Arranque el motor. Remítase a las *Instrucciones de Arranque y Parada*.
2. Sujete el equipo con la salida de soplado a varias pulgadas por encima del nivel del piso o de la tierra (Fig. 9).
3. Efectúe un movimiento de barrido de un lado a otro mientras avanza lentamente, dirigiendo la pila de residuos acumulados hacia adelante.
4. Elimine los residuos como corresponde.



INSTRUCCIONES DE OPERACIÓN

NOTA: La mayoría de las operaciones de soplado en seco se hacen mejor a baja velocidad. La velocidad alta es mejor para mover objetos más pesados como, por ejemplo, residuos de gran tamaño o gravilla.

- Use la sopladora para árboles, arbustos, canteros y áreas difíciles de limpiar.
- Use la sopladora alrededor de edificios y para las demás operaciones habituales de limpieza.
- Use la sopladora en paredes, aleros y mamparas.

UTILIZACIÓN COMO ASPIRADORA

ADVERTENCIA: Para evitar lesiones personales graves, no use prendas de vestir holgadas como, por ejemplo, bufandas, lazos, cadenas o corbatas que pudieran ser succionadas hacia la entrada de aire. El cabello largo debe ser peinado hacia atrás y fijado a los hombros y al cuello.

ADVERTENCIA: Para evitar lesiones personales graves, nunca desmonte la bolsa de la aspiradora sin primero apagar el motor y desconectar el equipo de la fuente de alimentación.

ADVERTENCIA: Para evitar lesiones personales graves, no trate de recoger residuos húmedos ni agua ya que esto puede ocasionar daños al equipo y posibles descargas eléctricas. El equipo está diseñado para recoger material seco como hojas, hierba, pequeñas ramitas y pedazos de papel. Para evitar daños de consideración al impulsor, no recoja pedazos de metal, vidrios rotos, etc.

ADVERTENCIA: Cuando los tubos superior e inferior de succión estén desmontados, antes de conectar el equipo a la fuente de alimentación, asegúrese siempre de que la compuerta de succión esté cerrada. De lo contrario, el impulsor podría provocar lesiones personales graves.



Fig. 10

1. Arranque el motor. Remítase a las *Instrucciones de Arranque y Parada*.
2. Sujete el equipo con la entrada de succión a varias pulgadas por encima del nivel del piso o de la tierra (Fig. 10).
3. Efectúe un movimiento de barrido de un lado a otro con la entrada de succión mientras avanza lentamente para recoger los residuos ligeros (Fig. 10). Los residuos pasarán a la bolsa de la aspiradora. Los materiales como, por ejemplo, pequeñas hojas y ramitas se irán compactando a medida que pasen a través de la carcasa del ventilador, permitiendo así que la bolsa de la aspiradora recoja una mayor cantidad de residuos.
4. Cuando se llene la bolsa de la aspiradora, la succión disminuirá sensiblemente. Apague el motor, desconecte el equipo de la fuente de alimentación y, a continuación, desconecte la bolsa de la aspiradora, del equipo. Abra el cierre de la bolsa de la aspiradora y vacíe el contenido. Elimine los residuos de manera apropiada.

Cómo ajustar la correa para colgarse el equipo del hombro

1. Asegúrese de que el interruptor de velocidad variable se encuentre en la posición APAGADO (OFF) y que el equipo esté desconectado de la fuente de alimentación.
2. Sujete el equipo en posición vertical, con la mano izquierda. Apoye el tubo inferior de succión sobre el suelo.
3. Pase la correa por encima de la cabeza, hacia el hombro izquierdo.
4. Ajuste la correa, con la mano derecha, hasta que se sienta cómodo con la bolsa de la aspiradora y la correa, y las mismas estén bien equilibradas. Asegúrese de que la correa quede ajustada de manera que permita que el aire fluya libremente. Si la bolsa se tuerce, el equipo no funcionará correctamente.

INSTRUCCIONES DE MANTENIMIENTO Y REPARACIÓN

CÓMO DESATASCAR UN TUBO O IMPULSOR OBSTRUIDO

ADVERTENCIA: Antes de inspeccionar, limpiar o dar mantenimiento al equipo, apague el motor, espere a que todos los componentes móviles se detengan, desconecte el equipo de la fuente de alimentación y espere a que el equipo se enfríe. No seguir estas instrucciones puede traer como consecuencia lesiones personales graves o daños a la propiedad.

1. Apague el motor y espere a que todas los componentes móviles se detengan.
2. Desconecte el equipo de la fuente de alimentación y espere a que el mismo se enfríe. Consulte la sección *Conexión y desconexión de la fuente de alimentación*.
3. Si el equipo está siendo utilizado como sopladora, desconecte el tubo de soplado y la boquilla, de la carcasa del motor. A continuación, desconecte la boquilla, del tubo de soplado.
4. Si el equipo está siendo utilizado como aspiradora, desconecte los tubos superior e inferior de succión, de la carcasa del motor. A continuación, desconecte el tubo inferior de succión, del tubo superior de succión. Desconecte también el conjunto de bolsa de la aspiradora, de la carcasa del motor.
5. Extraiga con cuidado cualquier material que pueda estar obstruyendo los tubos, la abertura de soplado y/o el impulsor. Use un cepillo de cerdas rígidas, que no sean de alambre, para eliminar todos los residuos. Gire las paletas del impulsor, con la mano, para asegurarse de que haya eliminado por completo la obstrucción. Inspeccione las paletas del impulsor para asegurarse de que no se hayan dañado.
6. Ensamble nuevamente la unidad una vez eliminadas las obstrucciones. Remítase a la sección *Instrucciones de ensamblaje*.
7. Conecte el equipo a la fuente de alimentación eléctrica y continúe usándolo.

NOTA: Si fuera necesario reemplazar piezas dañadas o faltantes, utilice solamente las piezas de repuesto sugeridas por el fabricante. El uso de cualquier otra pieza de repuesto puede provocar un peligro o dañar el producto y ANULARÁ la garantía.

INSPECCIÓN DE LOS CABLES DE EXTENSIÓN

1. Inspeccione periódicamente todos los cables de extensión. Revise el cable con cuidado para ver si hay deterioro, cortes o grietas en el aislamiento. Inspeccione también los conectores para ver si han sufrido daños.
2. Si observa algún defecto o daño, reemplace los cables.

LIMPIEZA Y ALMACENAMIENTO



ADVERTENCIA: No permita que las piezas plásticas se pongan en contacto con líquido de frenos, gasolina, productos a base de petróleo, lubricantes penetrantes, etc. Estos productos químicos pueden dañar, debilitar y destruir el plástico y esto, a su vez, puede provocar lesiones personales graves.

INSTRUCCIONES DE LIMPIEZA

Cómo limpiar la carcasa del motor y los tubos

1. Apague el motor y desconecte el equipo de la fuente de alimentación eléctrica.
2. Espere a que todos los componentes móviles se detengan. Espere a que el motor se enfríe.
3. Use un cepillo de cerdas rígidas, que no sean de alambre, o la descarga de aire del cepillo de una aspiradora para eliminar los residuos de los tubos, las aberturas de aire y el impulsor.
4. Limpie todo el equipo con un paño húmedo. No use agua para limpiarlo. No utilice disolventes ni detergentes fuertes.

Cómo limpiar la bolsa de la aspiradora

Limpia la bolsa de la aspiradora ayuda a evitar el deterioro y la obstrucción del flujo de aire, que reducirá el rendimiento de la aspiradora.

- Cuando vaya a limpiar la bolsa de la aspiradora, use siempre protección para los ojos y una máscara contra el polvo.
- Limpie la bolsa de la aspiradora después de cada uso, o más a menudo, si fuera necesario:
 1. Vacíe la bolsa de la aspiradora.
 2. Vire la parte interior de la bolsa de la aspiradora hacia afuera.
 3. Sacuda fuertemente la bolsa para eliminar el polvo y los residuos que pudieran haber quedado en la misma.
 4. Vire la parte exterior de la bolsa de la aspiradora hacia afuera.
- Lave la bolsa de la aspiradora una vez al año, o más a menudo, si fuera necesario:
 1. Vire la parte interior de la bolsa de la aspiradora hacia afuera.
 2. Cuelgue la bolsa de la aspiradora.
 3. Lave bien la bolsa de la aspiradora con una manguera.
 4. Cuelgue la bolsa de la aspiradora y déjela secar.
 5. Vire la parte exterior de la bolsa de la aspiradora hacia afuera.

INSTRUCCIONES DE ALMACENAMIENTO

1. Siga las *Instrucciones de limpieza* antes mencionadas.
2. Guarde el equipo bajo techo, en un lugar seco, alto y/o bajo llave, lejos del alcance de niños y otras personas no autorizadas.

LOCALIZACIÓN Y SOLUCIÓN DE PROBLEMAS

CAUSA	SOLUCIÓN
EL MOTOR NO FUNCIONA	
El cable no está bien conectado al equipo o a la fuente de alimentación.	Asegúrese de que todos los enchufes estén bien conectados.
El GFCI del tomacorriente se ha disparado (si está instalado).	Restablezca el GFCI.
EL MOTOR FUNCIONA, PERO EL EQUIPO NO SOPLA NI SUCCIONA.	
El impulsor (ventilador) está dañado.	Lleve el equipo a un centro de servicio autorizado para que lo reparen.
Los tubos, la abertura de soplado o el impulsor están obstruidos.	Elimine la obstrucción. Consulte el apartado <i>Cómo desatascar un tubo o impulsor obstruido</i> , en la sección <i>Instrucciones de Mantenimiento y reparación</i> .
La bolsa de la aspiradora está llena.	Vacíe la bolsa de la aspiradora.
La bolsa de la aspiradora está sucia.	Limpie la bolsa de la aspiradora.
La bolsa de la aspiradora está rota.	Reemplace la bolsa de la aspiradora.
La bolsa de la aspiradora está abierta.	Cierre la bolsa de la aspiradora.

NOTA: Para mantenimientos más allá de los ajustes menores mencionados anteriormente o para piezas de repuesto, llame al Departamento de Atención al Cliente al **1-800-828-5500** (EE.UU.) o al **1-800-668-1238** (Canadá).

ESPECIFICACIONES*

Tipo de motor	Eléctrico, con cable
Voltaje del motor	120 V de CA
Amperaje del motor	12 Amperios
Velocidad del motor	17,000 rpm (Sopladora) / 14,000 rpm (Aspiradora)
Volumen máximo de aire de soplado	450 pies cúbicos por minuto
Velocidad máxima del aire de soplado	240 mph (386 km/h)
Relación de compactación	16/1
Capacidad de la bolsa de la aspiradora	1.28 fanegas (45 l)
Peso (como sopladora)	6 libras 12 onzas (3 kg)

* Todas las especificaciones se basan en la información del producto más reciente disponible en el momento de la impresión. Nos reservamos el derecho de hacer cambios en cualquier momento sin previo aviso.

**MANUFACTURER'S LIMITED WARRANTY FOR:
GARANTIE LIMITÉE DU FABRICANT POUR:
GARANTÍA LIMITADA DEL FABRICANTE PARA:**



The limited warranty set forth below is given by Troy-Bilt LLC (Troy-Bilt) with respect to new merchandise purchased and used in the United States, its possessions and territories.

Troy-Bilt warrants this product against defects in material and workmanship for a period of two (2) years commencing on the date of original purchase and will, at its option, repair or replace, free of charge, any part found to be defective in material or workmanship. This limited warranty shall only apply if this product has been operated and maintained in accordance with the Operator's Manual furnished with the product, and has not been subject to misuse, abuse, commercial use, neglect, accident, improper maintenance, alteration, vandalism, theft, fire, water or damage because of other peril or natural disaster. Damage resulting from the installation or use of any accessory or attachment not approved by Troy-Bilt for use with the product(s) covered by this manual will void your warranty as to any resulting damage.

HOW TO OBTAIN SERVICE: Warranty service is available, WITH PROOF OF PURCHASE THROUGH YOUR LOCAL AUTHORIZED SERVICE DEALER. To locate the dealer in your area, visit our website at www.troybilt.com or www.troybilt.ca, check for a listing in the Yellow Pages, call **1-800-828-5500** or **1-800-668-1238** in Canada, or write to P.O. Box 361131, Cleveland, OH 44136-0019. No product returned directly to the factory will be accepted unless prior written permission has been extended by the Customer Service Department of Troy-Bilt.

This limited warranty does not provide coverage in the following cases:

- Tune-ups - Spark Plugs, Carburetor Adjustments, Filters
- Wear items - Bump Knobs, Outer Spools, Cutting Line, Inner Reels, Starter Pulley, Starter Ropes, Drive Belts, Saw Chains, Guide Bars, Cultivator Tines.
- Troy-Bilt does not extend any warranty for products sold or exported outside of the United States of America, its possessions and territories, except those sold through Troy-Bilt's authorized channels of export distribution.

Troy-Bilt reserves the right to change or improve the design of any Troy-Bilt Product without assuming any obligation to modify any product previously manufactured.

No implied warranty, including any implied warranty of merchantability or fitness for a particular purpose, applies after the applicable period of express written warranty above as to the parts as identified. No other express warranty or guaranty, whether written or oral, except as mentioned above, given by any person or entity, including a dealer or retailer, with respect to any product shall bind Troy-Bilt During the period of the Warranty, the exclusive remedy is repair or replacement of the product as set forth above. (Some states do not allow limitations on how long an implied warranty lasts, so the above limitation may not apply to you.)

The provisions as set forth in this Warranty provide the sole and exclusive remedy arising from the sales. Troy-Bilt shall not be liable for incidental or consequential loss or damages including, without limitation, expenses incurred for substitute or replacement lawn care services, for transportation or for related expenses, or for rental expenses to temporarily replace a warranted product. (Some states do not allow limitations on how long an implied warranty lasts, so the above limitation may not apply to you.)

In no event shall recovery of any kind be greater than the amount of the purchase price of the product sold. Alteration of the safety features of the product shall void this Warranty. You assume the risk and liability for loss, damage, or injury to you and your property and/or to others and their property arising out of the use or misuse or inability to use the product.

This limited warranty shall not extend to anyone other than the original purchaser, original lessee or the person for whom it was purchased as a gift.

How State Law Relates to this Warranty: This warranty gives you specific legal rights, and you may also have other rights which vary from state to state.

To locate your nearest service dealer, dial **1-800-828-5500** in the United States or **1-800-668-1238** in Canada.

La garantie limitée énoncée ci-après est accordée par Troy-Bilt LLC et concerne les marchandises neuves achetées et utilisées aux États-Unis, ses possessions et territoires.

Troy-Bilt LLC garantit ce produit contre tout vice de matière ou de façon pendant une période de deux (2) ans à compter de la date d'achat initiale et elle se réserve le choix de réparer ou de remplacer, à titre gratuit, toute pièce présentant un vice de matière ou de façon. Cette garantie limitée ne s'appliquera que dans la mesure où le produit aura été utilisé et entretenu conformément au Manuel de l'utilisateur fourni avec le produit et n'aura pas fait l'objet d'un usage inadéquat, abusif, commercial ou négligent, d'un accident, d'un entretien inadéquat, d'une modification, de vandalisme, d'un vol, d'un incendie, de dégâts d'eau ou d'un endommagement résultant d'un autre péril ou d'un désastre naturel. Les dommages résultants de l'installation ou de l'utilisation de tout accessoire ou équipement non approuvé par Troy-Bilt pour une utilisation avec le(s) produit(s) couvert(s) par le présent manuel annuleront la garantie en ce qui concerne les dommages qui en résulteraient éventuellement.

POUR L'OBTENTION DU SERVICE DE GARANTIE : le service au titre de la garantie est disponible, SUR PRÉSENTATION D'UNE PREUVE D'ACHAT, AUPRÈS DU DISTRIBUTEUR AGRÉÉ LOCAL. Pour trouver un distributeur dans votre région, visitez notre site Web www.troybilt.com or www.troybilt.ca, consultez les Pages Jaunes, appelez le **1-800-828-5500** aux États-Unis ou le **1-800-668-1238** au Canada, ou écrivez à l'adresse Troy-Bilt LLC, PO Box 361131, Cleveland, OH 44136-0019. Aucun produit retourné à l'usine sans permission écrite préalable du service après-vente de Troy-Bilt ne sera accepté.

La garantie limitée n'offre aucune couverture dans les cas suivants :

- Mises au point : bougies, réglages de carburateur, filtres
- Éléments pouvant s'user : boutons de butée, bobines extérieures, fil de coupe, moulins intérieurs, poulie du démarreur, cordons de démarrage, courroies d'entraînement, chaînes de scie, guide barres, couteaux de motobineuse.
- Troy-Bilt LLC n'accorde aucune garantie pour les produits vendus ou exportés des États-Unis d'Amérique, de leurs possessions et territoires, exception faite en ce qui concerne les produits vendus par l'intermédiaire de ses canaux agréés de distribution à l'exportation.

Troy-Bilt LLC se réserve le droit de modifier ou d'améliorer la conception de ses produits sans pour autant assumer l'obligation de modifier tout produit d'une fabrication plus ancienne.

Aucune garantie implicite, y compris toute garantie de valeur marchande ou d'adaptation à une fin particulière, ne s'applique après la période applicable de garantie expresse écrite ci-dessus concernant les pièces qui sont identifiées. Aucune autre garantie ou caution expresse, écrite ou orale, à l'exception de celle mentionnée ci-dessus, accordée par toute personne ou entité, y compris tout distributeur ou détaillant, concernant tout produit n'engagera la responsabilité de Troy-Bilt LLC. Pendant la période de garantie, le recours exclusif est la réparation ou le remplacement du produit dans les conditions énoncées ci-dessus. (Certains états ne permettent pas la limitation de la garantie implicite, il est donc possible que la limitation ci-dessus ne s'applique pas à vous.)

Les clauses énoncées dans la présente Garantie constituent le recours unique et exclusif inhérent aux ventes. Troy-Bilt LLC ne sera en aucun cas tenue pour responsable de tout dommage indirect ou consécutif ou de dommages comprenant, entre autres, les dépenses encourues du fait du recours à des services de remplacement ou de substitution pour l'entretien des pelouses, le transport ou des frais connexes, ou les frais entraînés par une location destinée à remplacer provisoirement un produit sous garantie. (Certains états ne permettent pas la limitation de la garantie implicite, il est donc possible que la limitation ci-dessus ne s'applique pas à vous.)

Aucun recouvrement, quel qu'il soit, ne sera d'un montant supérieur au prix du produit vendu. Toute modification des dispositifs de sécurité du produit annulera la présente Garantie. Vous assumez tout risque et toute responsabilité résultant de la perte, de l'endommagement ou du préjudice que vous et votre propriété et/ou d'autres et leur propriété pourront encourir d'un fait de l'utilisation normale, de la mauvaise utilisation ou de l'incapacité d'utiliser le produit.

La présente garantie limitée n'est accordée qu'à l'acheteur initial, au preneur initial ou à la personne à laquelle le produit a été offert.

Le Droit des États vis à vis de la présente garantie : la présente garantie vous confère certains droits juridiques et vous pouvez bénéficier d'autres droits lesquels varient d'un état à l'autre.

Pour obtenir l'adresse du distributeur réparateur le plus proche, composez le : **1-800-828-5500** aux États-Unis ou le **1-800-668-1238** au Canada.

Troy-Bilt LLC concede la garantía limitada establecida debajo para mercancías nuevas que sean compradas y usadas en los Estados Unidos, sus posesiones y territorios.

Troy-Bilt LLC garantiza este producto contra defectos en el material y la mano de obra durante un período de dos (2) años, a partir de la fecha de compra original y a su entera discreción, arreglará o substituirá sin costo alguno cualquier pieza cuyo material o mano de obra se considere defectuoso. Esta garantía limitada se deberá aplicar únicamente si este producto ha sido manejado y mantenido de acuerdo al Manual del Operario incluido con el producto y, si no ha sido sometido a mal uso, abuso, uso comercial, negligencia, accidente, mantenimiento inapropiado, alteración, vandalismo, hurto, fuego, agua o daños debidos a otros riesgos o desastre natural. Los daños ocasionados por la instalación o el uso de cualquier accesorio o aditamento que no esté aprobado por Troy-Bilt y que sea usado con el (los) producto(s) contemplados en este manual, anularán la garantía con respecto a cualquier daño resultante.

CÓMO OBTENER SERVICIO: El servicio de garantía está disponible A TRAVÉS DE SU DISTRIBUIDOR DE SERVICIO LOCAL AUTORIZADO, AL PRESENTAR EL COMPROBANTE DE COMPRA. Para localizar al distribuidor en su área, visite nuestro sitio en Internet en www.troybilt.com or www.troybilt.ca, busque el aviso clasificado en las Páginas Amarillas, llame al **1-800-828-5500** en EE.UU. o al **1-800-668-1238** en Canada, o escriba a Troy-Bilt LLC, PO Box 361131, Cleveland, OH 44136-0019. No se aceptará ningún producto que sea enviado directamente a la fábrica, a menos que haya recibido autorización previa por escrito por parte del Departamento de Servicio al Consumidor de Troy-Bilt.

Esta garantía limitada no ofrece cobertura en los siguientes casos:

- Sincronizaciones - bujías, ajustes de carburadores, filtros.
- Artículos de desgaste, perillas percusivas, carretes externos, línea de corte, carretes internos, polea de arranque, cuerdas de arranque, correas motoras, vlv cadenas, guía bares, dientes de cultivadora.
- Troy-Bilt no le ofrece ninguna garantía a los productos que sean vendidos o exportados fuera de los Estados Unidos de América, sus posesiones y territorios, excepto aquellos que se vendan a través de los canales de distribución para exportación autorizados por Troy-Bilt.

Troy-Bilt se reserva el derecho a cambiar o mejorar el diseño de cualquier producto Troy-Bilt, sin adoptar ninguna obligación para modificar cualquier producto fabricado con anterioridad.

Ninguna garantía implícita es aplicable después del período de aplicabilidad de la garantía expresa escrita con anterioridad, incluyendo cualquier garantía implícita de comerciabilidad o idoneidad para un propósito particular con respecto a las piezas identificadas. Exceptuando lo mencionado anteriormente, ninguna otra garantía expresa bien sea escrita o verbal con respecto a cualquier producto que sea concedida por cualquier persona o entidad, incluyendo al distribuidor o minorista, deberá comprometer a Troy-Bilt LLC durante el período de la Garantía, el remedio exclusivo es el arreglo o la sustitución del producto según lo establecido anteriormente. (Algunos estados no permiten limitaciones en cuanto al período de duración de una garantía implícita, de manera que puede que la limitación anterior no sea aplicable en su caso.)

Las estipulaciones establecidas en esta Garantía ofrecen la solución única y exclusiva que resulte de las ventas. Troy-Bilt no deberá ser responsable de pérdidas o daños incidentales o consecuentes que incluyan, sin limitación, gastos incurridos debido a la sustitución de servicios de mantenimiento de prados, transporte o gastos relacionados, o gastos de alquiler para reemplazar temporalmente un producto bajo garantía. (Algunos estados no permiten limitaciones en cuanto al período de duración de una garantía implícita, de manera que puede que la limitación anterior no sea aplicable en su caso.)

Ningún tipo de recuperación deberá ser superior al precio de compra del producto vendido, en ningún caso. La alteración de las características de seguridad del producto deberá anular esta Garantía. Usted adopta el riesgo y la obligación de la pérdida, daño o lesión en su persona o a su propiedad y/o la de otras personas y sus propiedades, que se origine a raíz del uso o mal uso, o la incompetencia para usar el producto.

Esta garantía limitada no deberá cubrir a ninguna otra persona distinta al comprador original, arrendatario original, o la persona para la cual se compró en calidad de regalo.

Relación de las leyes estatales con esta Garantía: Esta garantía le confiere derechos legales específicos, y puede que usted también tenga otros derechos, los cuales varían en cada estado.

Para localizar al distribuidor de servicio local más cercano, marque el número **1-800-828-5500** en EE.UU. o al **1-800-668-1238** en Canada.

Troy-Bilt LLC

P.O. Box 361131

Cleveland, OH 44136-0019

Free Manuals Download Website

<http://myh66.com>

<http://usermanuals.us>

<http://www.somanuals.com>

<http://www.4manuals.cc>

<http://www.manual-lib.com>

<http://www.404manual.com>

<http://www.luxmanual.com>

<http://aubethermostatmanual.com>

Golf course search by state

<http://golfingnear.com>

Email search by domain

<http://emailbydomain.com>

Auto manuals search

<http://auto.somanuals.com>

TV manuals search

<http://tv.somanuals.com>