



GB IE

BATTERY CHARGER

Operation and Safety Notes

FI

AKKULATURI

Käyttö- ja turvaohjeet

SE

BATTERILADDARE

Bruksanvisning och säkerhetsanvisningar

DK

BATTERIOPLADER

Brugs- og sikkerhedsanvisninger

DE AT CH

BATTERIELADEGERÄT

Bedienungs- und Sicherheitshinweise

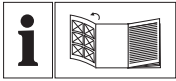

GB IE

Before reading, unfold the page containing the illustrations and familiarise yourself with all functions of the device.

FI

Käännä ennen lukemista kuvallinen sivu esiin ja tutustu seuraavaksi laitteen kaikkiin toimintoihin.

SE

Vik ut bildsidan och ha den till hands när du läser igenom anvisningarna och gör dig bekant med apparatens / maskinens funktioner.

DK

Før du læser, vend siden med billeder frem og bliv bekendt med alle apparatets funktioner.

DE AT CH

Klappen Sie vor dem Lesen die Seite mit den Abbildungen aus und machen Sie sich anschließend mit allen Funktionen des Gerätes vertraut.

GB / IE	Operation and Safety Notes	Page	5
FI	Käyttö- ja turvaohjeet	Sivu	15
SE	Bruksanvisning och säkerhetsanvisningar	Sidan	23
DK	Brugs- og sikkerhedsanvisninger	Side	31
DE / AT / CH	Bedienungs- und Sicherheitshinweise	Seite	39

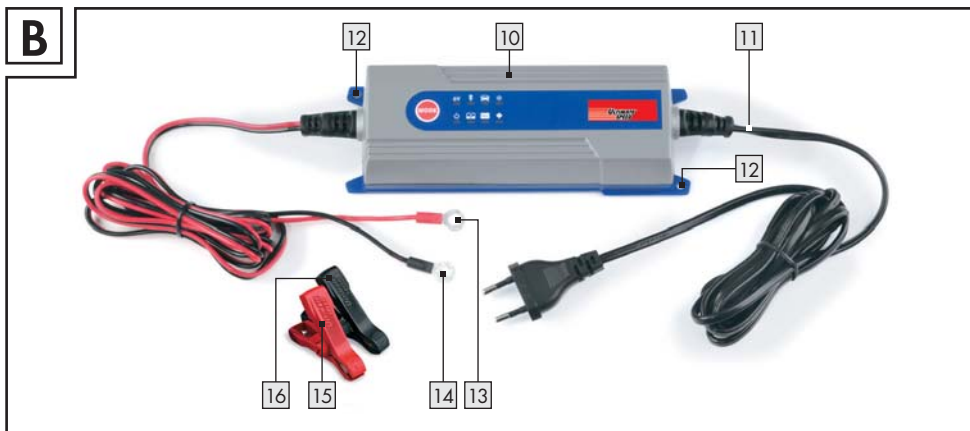
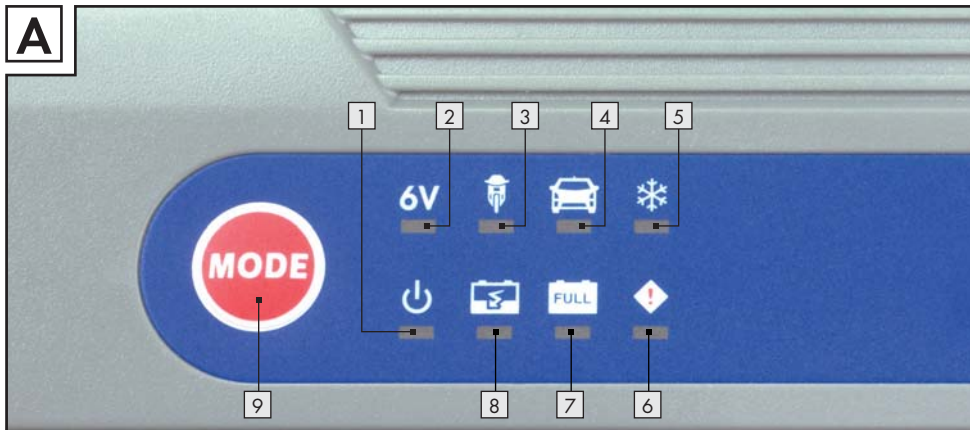



Introduction

Proper Use.....	Page 6
Delivery Contents.....	Page 6
Component description.....	Page 6
Technical Data.....	Page 7

Safety

Safety information.....	Page 7
Product features.....	Page 9

Operation

Connection.....	Page 9
Disconnecting.....	Page 9
Select charging mode.....	Page 9
Reset/ deleting settings.....	Page 10
Switching between modes 1, 2, 3 and 4.....	Page 10
Mode 1 „6V“ (7.3 V/0.8 A).....	Page 10
Mode 2  „12V“ (14.4 V/0.8 A).....	Page 10
Mode 3  „12V“ (14.4 V/3.8 A).....	Page 10
Mode 4  „12V“ (14.7 V/3.8 A).....	Page 11
Regenerating/charging empty (used, overcharged) 12V batteries.....	Page 11
Protective function of the device.....	Page 11
Overheating protection.....	Page 11

Maintenance and care	Page 11
-----------------------------------	---------











Service	Page 11
----------------------	---------

Warranty	Page 12
-----------------------	---------

Disposal	Page 12
-----------------------	---------

Declaration of conformity / Manufacturer	Page 13
---	---------

The following pictograms are used in these operating instructions / on the device:

	Read instruction manual!		Volt (AC)
	Observe caution and safety notes!		Safety class II
	Caution - electric shock! Danger to life!		For indoor use only!
	Risk of explosion!		Keep children away from electrical devices!
	Risk of fire!		Check that the device, mains lead and plug are in good condition!
W	Watts (Effective power)		

Battery charger ULG 3.8 A1

● Introduction



Please carefully read these operating instructions and fold out the page with the illustrations. Keep these operating instructions in a safe place and hand them over to anyone to whom you pass on the appliance.

● Proper Use

The ULTIMATE SPEED ULG 3.8 A1 is a battery charger with a pulse trickle charge mode and is suitable for charging and maintenance charging of the following 6V or 12V lead rechargeable batteries with wet cell or gel electrolyte:

- 6V: with a capacity of 1.2 Ah to 14 Ah
- 12V: with a capacity of 1.2 Ah to 14 Ah
- 12V: with a capacity of 14 Ah to 120 Ah

You can also use it to regenerate completely discharged batteries. The battery charger has protective circuits to prevent sparking and overheating. Any incorrect or improper use leads to loss of the warranty. The manufacturer takes no responsibility for damage(s) arising out of usage that is contrary to the instructions

laid down. The appliance is not meant for commercial use.









● Delivery Contents

Check the appliance and all accessories for damage immediately after unpacking. Do not put a defective appliance or parts into operation.

- 1 Charger ULTIMATE SPEED ULG 3.8 A1
- 2 Quick/contact clamps (1 red, 1 black)
- 1 Operating manual

● Component description



see Fig. A:

- 1  LED display (standby)
- 2  „6V“ LED display „Mode 1“
- 3  LED display „Mode 2“
- 4  LED display „Mode 3“
- 5  LED display „Mode 4“
- 6  LED display „incorrect polarity / fault“
- 7  LED display „fully charged“
- 8  LED display „Charging process active“
- 9 ● Selection button „MODE“

see Fig. B:



- 10 Charging station
- 11 Mains lead
- 12 Mounting holes
- 13 „+“-Pole connection cable (red), incl. ring shoe
- 14 „-“-Pole connection cable (black), incl. ring shoe
- 15 „+“-Pole quick-contact terminal (red), incl. red fixing screw
- 16 „-“-Pole quick-contact terminal (black), incl. black fixing screw

● Technical Data

Input voltage:	220-230-240V ~ 50/60Hz
Power consumption:	60W
Reverse current*:	< 5 mA (no AC input)
Nominal output voltage:	6V  / 12V 
Nominal output current:	0.8A / 3.8A
Charging voltage:	7.3V or 14.4V or 14.7V
Charging current:	0.8A ± 10% 3.8A ± 10%
Battery type:	6V lead-acid battery 1.2Ah- 14Ah 12V lead-acid battery 1.2Ah- 120Ah
Housing protection type:	IP 65 (dust-tight, protected against water jets)
Safety class:	II / 

* = Return current is the current used by the charging station battery, when no mains current is connected.

● Safety**Safety information**

-  **DANGER!** Avoid danger to life and limbs caused by improper use!
-  **CAUTION! Do not operate the appliance with a damaged cable, power cord or plug.** A damaged power cord causes danger to life by electric shock.

- If damaged, have the power cord repaired by authorised and trained technicians only! Please contact the service department for your country!

**PROTECT YOURSELF FROM AN ELECTRIC SHOCK!**

- When connecting the charging station, use a screwdriver and a spanner with an insulated handle!
- **DANGER OF ELECTRIC SHOCK!** Do not operate the vehicle if you are charging a battery while it is still in the vehicle! Switch off the ignition and park the vehicle. Apply the parking brake (e.g. in cars) or secure with a mooring rope (e.g. electric boat)!
- **DANGER OF ELECTRIC SHOCK!** Disconnect the battery charger from the mains before you make or break the connections to the battery.
 - First connect the clamp that is not connected to vehicle bodywork, then connect the other clamp to the vehicle bodywork at a point away from the battery and the fuel line. After this is done, you can connect the battery charger to the mains.
 - After charging, disconnect the battery charger from the mains. Then disconnect the clamp attached to the vehicle bodywork before you disconnect the clamp from the battery.
- **DANGER OF ELECTRIC SHOCK!** Handle the connecting cables („-“ and „+“) by their insulated areas only!
- **DANGER OF ELECTRIC SHOCK!** Ensure that there is complete protection from moisture at the connections to the battery and at the mains outlet socket!
- **DANGER OF ELECTRIC SHOCK!** Carry out the mounting, maintenance and cleaning of the battery charger only when it is disconnected from mains!
- **DANGER OF ELECTRIC SHOCK!** After completion of the charging and maintenance charging process on a battery mounted in a vehicle, first disconnect the negative connection cable (black) of the battery charger from the negative terminal of the battery.
-  **Do not leave small children unattended with the battery charger!** Children are too young to assess the possible dangers associated with

electrical devices. Children should be supervised in order to ensure that they do not play with the device.

- Children or persons who lack the knowledge or experience to use the device or whose physical, sensory or intellectual capacities are limited must never be allowed to use the device without supervision or instruction by a person responsible for their safety.



EXPLOSION HAZARD!

Protect yourself from a highly explosive oxyhydrogen gas

reaction! Gaseous hydrogen can leak from the battery during the charging and discharging process. Oxyhydrogen gas is an explosive mixture of gaseous hydrogen and oxygen. The result is the so-called oxyhydrogen reaction upon contact with open fire (flames, embers or sparks)! Carry out the charging or discharging procedure in a wellventilated room protected from the weather. Make sure that there are no sources of open fire (flames, embers or sparks) in the vicinity when charging or discharging batteries!

- **RISK OF EXPLOSION OR FIRE!** Ensure that the use of the battery charger cannot ignite any explosive or combustible substances, e.g. petrol or solvents!



WARNING! EXPLOSIVE GASES!

AVOID FLAMES AND SPARKS! Ensure that there is adequate ventilation during the charging process.

- Stand the battery on a well ventilated surface while charging. Otherwise the device could be damaged.
- **DANGER OF EXPLOSION!** Ensure that the positive terminal connection cable does not come into contact with a fuel line (e.g. petrol line)!

⚠ DANGER OF CHEMICAL BURNS! Protect your eyes and skin against chemical burns caused by acid (sulphuric acid) upon contact with the battery!

Wear: Acid-resistant glasses, clothing and gloves! If your eyes or skin come into contact with sulphuric acid, rinse the affected part of the body with plenty of clear running water and seek immediate medical assistance!

- Avoid causing an electrical short-circuit when connecting the battery charger to the battery.

Connect the minus pole connecting cable only to the minus pole of the battery or to the car body. Connect the plus pole connecting cable only to the plus pole of the battery!

- Before connecting to the mains, make sure that the mains current is equipped with standard 230V ~ 50Hz, PEN conductor, a 16A fuse and a residual-current circuit-breaker! Otherwise the device could be damaged.
- Do not place the battery charger near fire, heat, or subject it to prolonged temperatures of over 50 °C! The output from the battery charger drops automatically in high temperatures.
- Avoid damaging any lines carrying fuel, electricity, brake fluid, hydraulic oil or water. Be particularly careful not to cause damage when mounting the charger in place with screws! Failure to observe this advice risks loss of life or injury!
- Use only the supplied original manufacturer's parts with the battery charger!
- Do not allow any objects to cover the battery charger! Otherwise the device could be damaged.
- Protect the electrical contacts of the battery against short-circuiting!
- Use the battery charger only for charging and maintenance charging of undamaged 6V / 12V lead batteries (wet cell or gel electrolyte)! Otherwise damage to property could occur.
- Do not use the battery charger for charging or maintenance charging of disposable batteries. Otherwise damage to property could occur.
- Do not use the battery charger for charging or maintenance charging of damaged or frozen batteries! Otherwise damage to property could occur.
- Before connecting the charging station, read the information on battery maintenance in the operating instructions of the battery! Otherwise personal injury and/or damage to the device could occur.
- Before connecting the charging station to a battery permanently installed in a vehicle, read the information on electrical safety and maintenance in the operating instructions of the vehicle! Otherwise personal injury and/or damage to the device could occur.

- Unplug the charger from the mains supply when not being used! This also benefits the environment. Consider how much electricity is consumed, even in standby mode.
- Remain alert at all times and always watch what you are doing. Always proceed with caution and do not use the battery charger if you cannot concentrate or feel unwell.

● Product features

This appliance has been designed for charging a variety of SLA batteries (sealed lead acid batteries), as mainly used in cars, motorbikes and several other vehicles. They may be of types e.g. WET (with liquid electrolyte), GEL (with mit gel-type electrolyte) or AGM (absorbed glass mat) batteries. A special design of the appliance (also named „three-phase-charging strategy“) enables the recharging of the battery to almost 100% of its original capacity. Connecting the battery for a long period to the battery charger is also a good way of ensuring that your battery is kept in optimum condition.

● Operation

⚠ WARNING! Before you carry out any work on the battery charger always pull the mains plug out of the mains socket.

⚠ WARNING! DANGER OF ELECTRIC SHOCK! DANGER OF DAMAGE TO PROPERTY! DANGER OF INJURY! Ensure that you do not strike electrical cables, gas or water pipes when you are drilling into the wall. If necessary, check the wall using a suitable detector before you drill.

- You may find it convenient to attach the battery charger on to a board or a wall. Screw the two screws through the mounting holes **12** into the board or wall.

● Connection

- Before starting the charging or discharging procedure on a permanently installed battery

in a vehicle, first disconnect the minus pole connecting cable (black) of the vehicle from the minus pole of the battery. The minus pole of the battery is usually connected to the car body.

- Then disconnect the plus pole connecting cable (red) of the vehicle from the plus pole of the battery.
- First attach the „+“ quick-release clamp (red) **15** of the battery charger to the „+“ terminal of the battery (see Fig. C).
- Attach the „-“ quick-release clamp (black) **16** of the battery charger to the „-“ terminal of the battery (see Fig. C).
- Connect the mains lead **11** of the battery charger to an electrical power outlet socket.

● Disconnecting

- Disconnect the appliance from the power supply.
- Detach the „-“ quick-release clamp (black) **16** from the „-“ terminal of the battery.
- Detach the „+“ quick-release clamp (red) **15** from the „+“ terminal of the battery.
- Reconnect the plus pole connecting cable of the vehicle to the plus pole of the battery.
- Reconnect the minus pole connecting cable of the vehicle to the minus pole of the battery.

● Select charging mode







You can select different charging modes for charging different batteries at different ambient temperatures. In comparison with conventional battery charging stations, this appliance has a special function for reusing an empty battery or rechargeable battery. You can recharge an empty battery / rechargeable battery. Safe charging is ensured by means of a protection function against incorrect connection and short circuiting. Due to the installed electronics, the charging station does not begin operation directly after connecting the battery, but only starts after a charging mode has been selected.

This avoids sparking, which often occurs when connecting. The battery charger is controlled by an internal MCU (Micro-Computer Unit).

● Reset / deleting settings

After connection to the power supply, the appliance automatically returns to its basic setting and remains in STANDBY mode

● Switching between modes 1, 2, 3 and 4

- Press the MODE selection button  the appropriate number of times.
The device switches between charging modes in the following order: Standby , MODE 1 „6V“ , MODE 2 , MODE 3 , MODE 4  and then repeats the cycle







NOTE: If a 12V battery is connected, MODE 1 “6V” cannot be selected. If a 6V battery is connected, MODES 2, 3 and 4 “12V” cannot be selected.





NOTE: If you press the selector button , charging mode automatically switches over to the next mode and begins operation in that mode.

NOTE: However, if a battery is not disconnected from the charging station after a full charge, the appliance remains in trickle-charge mode, even if the user switches over to another mode. This protects the battery from being damaged.

● Mode 1 „6V“ (7.3V/0.8A)











This mode is suitable for charging 6V lead-acid batteries with a capacity less than 14Ah.

- Press the selection button MODE , to select mode 1. After doing so, the corresponding LED display „6V“  lights up. If you do not activate another process afterwards, the electronic system will automatically start the charging process together with the LED display   at (with a current of) 0.8A ± 10%. If the procedure runs without any problems, the LED display   remains on during the entire charging process, until the battery is fully charged at 7.3V/± 0.25V.

When the battery is fully charged, LED display   lights up and LED display   goes out. The device now switches automatically into maintenance charging mode.









● Mode 2 „12V“ (14.4V/0.8A)

This mode is suitable for charging 12V lead-acid batteries with a capacity less than 14Ah.

- Press the selection button MODE , to activate mode 2. After completion of this process, the appropriate LED indicator   lights up. Then if you do not take any further action, the electronic control and the LED indicator   automatically switches on and starts the charging process. If the procedure runs without any problems, the LED display   remains on during the entire charging process, until the battery is fully charged. When the battery is fully charged, LED display   lights up and LED display   goes out. The device now switches automatically into maintenance charging mode.





● Mode 3 „12V“ (14.4V/3.8A)

This mode is mainly suitable for charging 12V lead-acid batteries with a capacity greater than 14Ah under normal conditions.

- Press the selection button MODE , to activate mode 3. Then if you do not take any further action, the electronic control and the LED indicator   switches on and starts the charging process. If the process runs without any problems, the LED indicator   remains on during the whole charging process until the battery is charged. When the battery is fully charged, the LED indicator   and the die LED indicator   go out. The device now switches automatically into maintenance charging mode.

● Mode 4 ❄ „12V“ (14.7V/3.8A)

This mode is used for charging 12V lead-acid batteries with a capacity greater than 14Ah under cold conditions or for charging some AGM (Absorbent Glass Mat) batteries with a capacity greater than 14Ah.

- Press the MODE selection button  to select mode 4. As you select the desired mode, the appropriate LED indicator  lights up immediately. If you take no further action, the electronic control switches on after a preset delay to begin the charging process. In this mode the charging current is the same as in “mode 3”. If the process runs without any problems, the LED indicator  lights up, the electronic control switches on and remains in this state until the battery is charged. As soon as this point is reached, the battery charger switches to maintenance charging mode. Now the LED indicator  goes out and the LED indicator  lights up to indicate the present status.

● Regenerating / charging empty (used, overcharged) 12V batteries

The battery charger detects the battery voltage automatically once the battery charger is connected to a battery and the charging process has started. It changes to pulse charging mode if the voltage is in the range of $7.5V \pm 0.5$ to $10.5V \pm 0.5V$.

This pulse charging process is continued until the battery voltage has increased to $10.5V \pm 0.5V$. As soon as this state is reached, the battery charger switches into the normal charging mode that you selected earlier.

Now the battery can be charged quickly and safely. Most empty batteries can be charged and used again using this procedure.

NOTE: The LED indicator  flashes during the pulse-charging process.

● Protective function of the device

As soon as a deviating situation, such as short-circuit, critical voltage drop during the charging process, open circuit or reversed connection of the output clamps, occurs, the battery charger switches the electronics off and resets the system directly into the default settings to avoid causing any damage. If you do not activate any settings, the system will remain in STANDBY mode. With the inverse connection of the output clamps the LED display „incorrect polarity / fault“  lights up additionally.

● Overheating protection

If the appliance becomes too hot during charging, the power output is automatically reduced. This protects the appliance from damage.

● Maintenance and care

⚠ WARNING! Before you carry out any work on the battery charger always pull the mains plug out of the mains socket.

The appliance is maintenance-free.

- Switch off the appliance.
- Clean the plastic surfaces of the device with a dry cloth. Do not under any circumstances use solvents or other aggressive cleaning agents.

● Service

- **⚠ WARNING!** Have your device repaired at the service centre or by qualified specialist personnel using original manufacturer parts only. This will ensure that your device remains safe to use.
- **⚠ WARNING!** If the plug or lead needs to be replaced, always have the replacement carried out by the manufacturer or its service centre. This will ensure that your device remains safe to use.

● Warranty

The warranty for this appliance is for 3 years from the date of purchase. The appliance has been manufactured with care and meticulously examined before delivery. Please retain your receipt as proof of purchase. In the event of a warranty claim, please make contact by telephone with our Service Department. Only in this way can a post-free despatch for your goods be assured.

The warranty covers only claims for material and manufacturing defects, but not for transport damage, for wearing parts or for damage to fragile components, e.g. buttons or batteries. This product is for private use only and is not intended for commercial use.

The warranty is void in the case of abusive and improper handling, use of force and internal tampering not carried out by our authorized service branch. Your statutory rights are not restricted in any way by this warranty.

The warranty period will not be extended by repairs made under warranty. This applies also to replaced and repaired parts. Any damage and defects extant on purchase must be reported immediately after unpacking the appliance, at the latest, two days after the purchase date. Repairs made after the expiration of the warranty period are subject to payment.

GB

DES UK LTD

Tel.: 0871 5000 700 (£ 0.10 / minute)

e-mail: support.uk@kompernass.com

IE

Kompernass Service Ireland

Tel: 1850 930 412 (0,082 EUR/Min.)

Standard call rates apply.

Mobile operators may vary.

e-mail: support.ie@kompernass.com

● Disposal



The packaging is wholly composed of environmentally-friendly materials that can be disposed of at a local recycling centre.



Do not dispose of electrical appliances in household waste.

In accordance with European Directive 2002/96/EC on used electrical and electronic appliances and its implementation in national law, used power tools must be collected separately and recycled in an ecologically compatible manner. Please return the tool via the available collection facilities.

Information on options for disposing of electrical appliances after their useful life can be obtained from your local or city council.

Disposal of batteries



As the end user you have a duty to recycle or properly dispose of all your used batteries. Batteries containing environmentally polluting substances are labelled with the adjacent symbols to indicate that they must not be disposed of with household refuse. The abbreviations for the critical heavy metals are: Cd = cadmium, Hg = mercury, Pb = lead

Take exhausted batteries to a local authority approved disposal facility or back to the retailer. By doing this you will be complying with the legal requirements and making an important contribution to protecting the environment.

● **Declaration of conformity /
Manufacturer $\text{C} \text{C}$**

We, Kompernaß GmbH, the person responsible for documents: Mr Felix Becker, Burgstr. 21, D-44867 Bochum, Germany, hereby declare that this product complies with the following standards, normative documents and EU directives:

**EC Low-Voltage Directive
(2006 / 95 / EC)**

**Electromagnetic Compatibility
(2004 / 108 / EC)**

Product designation:

Battery charger ULG 3.8 A1 ULTIMATE SPEED

Date of manufacture (DOM): 09-2010

Serial number: IAN 52513

Bochum, 30.09.2010



Hans Kompernaß
- Managing Director -

We reserve the right to make technical modifications in the course of product development.

Johdanto

Määräystenmukainen käyttö.....	Sivu 16
Toimituksen piiriin kuuluvat osat.....	Sivu 16
Osien kuvaus.....	Sivu 16
Tekniset tiedot.....	Sivu 17

Turvallisuus

Turvallisuusohjeet.....	Sivu 17
Tuotteen ominaisuudet.....	Sivu 18

Käyttö

Liittäminen virtalähteeseen.....	Sivu 19
Irrottaminen.....	Sivu 19
Lataustilan valitseminen.....	Sivu 19
Reset / Asetusten poistaminen.....	Sivu 19
Vaihtokytkentä moodien 1, 2, 3 ja 4 välillä.....	Sivu 19
Tila 1 „6V“ (7,3V/0,8A).....	Sivu 20
Tila 2 „12V“ (14,4V/0,8A).....	Sivu 20
Tila 3 „12V“ (14,4V/3,8A).....	Sivu 20
Moodi 4 „12V“ (14,7V/3,8A).....	Sivu 20
Tyhjien (käytettyjen, ylläladattujen) „12V“ akkujen uudelleenaktivointi / lataaminen ...	Sivu 20
Laitteen suojaustoiminto.....	Sivu 21
Ylikuumenemissuoja.....	Sivu 21

Kunnossapito ja hoito	Sivu 21
------------------------------------	---------











Huolto	Sivu 21
---------------------	---------

Takuu	Sivu 21
--------------------	---------

Hävittäminen	Sivu 22
---------------------------	---------

Yhdenmukaisuusvakuutus / Valmistaja	Sivu 22
--	---------

Tässä käyttöohjeessa / laitteessa käytetään seuraavia kuvakkeita:

	Lue käyttöohje!		Voltti (Vaihtojännite)
	Huomioi varoitus- ja turvaohjeet!		Suojausluokka II
	Varo sähköiskua! Hengenvaara!		Tarkoitettu käytettäväksi ainoastaan sisätiloissa!
	Räjähdyshaara!		Pidä lapset loitolla sähkölaitteesta!
	Palonvaara!		Hävitä pakkaus ja laite ympäristöystävällisesti!
	Watti (Vaikutusteho)		

Akkulaturi ULG 3.8 A1

● Johdanto



Lue käyttöohje huolella läpi ja avaa sitä varten kuvat sisältävä sivu auki. Säilytä käyttöohje hyvin ja anna tämä mukana luovuttaessasi laitteen eteenpäin.

● Määräystenmukainen käyttö

ULTIMATE SPEED ULG 3.8 A1 on akkulaturi pulssin ylläpitolatauksella ja se soveltuu seuraavien 6V- tai 12V-lyijyakkujen (paristojen) elektrolyyttiliuoksella tai geelillä, lataukseen ja ylläpitolataukseen:

- 6V: kapasiteetti 1,2 Ah - 14 Ah
- 12V: kapasiteetti 1,2 Ah - 14 Ah
- 12V: kapasiteetti 14 Ah - 120 Ah

Tämän lisäksi voidaan täysin tyhjentyneet akut regeneroida. Akkulaturissa on suojakykentä, joka suoja kipinäiden muodostumiselta ja ylikuumenemiselta. Jokainen määräystenvastainen tai asiaton käyttö johtaa takuun raukeamiseen. Valmistaja ei ota mitään vastuuta määräystenvastaisesta käytöstä aiheutuneista vahingoista. Laitetta ei ole tarkoitettu ammattikäyttöön.









● Toimituksen piiriin kuuluvat osat

Tarkasta välittömästi pakkauksen avaamisen jälkeen toimituksen täydellisyys sekä laite ja kaikki osat vaurioiden varalta. Älä ota viallista laitetta tai osia käyttöön.

- 1 latauslaite ULTIMATE SPEED ULG 3.8 A1
- 2 pikakäyntäpuristinta (1 punainen, 1 musta)
- 1 käyttöohje

● Osien kuvaus

Katso kuva A:

- 1  LED-näyttö (valmiustila)
- 2  „6V” LED-näyttö „Modus 1”
- 3  LED-näyttö „Modus 2”
- 4  LED-näyttö „Modus 2”
- 5  LED-näyttö „Modus 3”
- 6  LED-näyttö „väärä napaisuus / virhe”
- 7  LED-näyttö „täyteenladattu”
- 8  LED-näyttö „lataustoiminto käynnissä”
- 9 ● Valintapainike „MODE”

Katso kuva B:

- 10 Latauslaite
- 11 Johto
- 12 Kiinnitysreiät

- 13 „+“-navan liitäntäkaapeli (punainen), ml. rengaskenkä
- 14 „-“-navan liitäntäkaapeli (musta), ml. rengaskenkä
- 15 „+“-navan pikakytkentäpuristin (punainen), ml. punainen kiinnitys-ruuvi
- 16 „-“-navan pikakytkentäpuristin (musta), ml. musta kiinnitysruuvi

● Tekniset tiedot

Tulojännite:	220-240V ~ 50 / 60 Hz
Tehontarve:	60W
Paluvirta*:	< 5 mA (ei vaihtovirtatuloa)
Nimellislähtöjännite:	6V / 12V
Nimellislähtövirta:	0,8A / 3,8A
Latausjännite:	7,3V tai 14,4V tai 14,7V
Latausvirta:	0,8A ± 10 % 3,8A ± 10 %
Akkutyyppi:	6V:n lyijyhappoakku 1,2Ah- 14Ah 12V:n lyijyhappoakku 1,2Ah- 120Ah
Kotelointiluokka:	IP 65 (pölytiivis, roiskevesi-suojattu)
Suojausluokka:	II /

* = Paluvirta kuvaa sitä virtaa, jonka latauslaite käyttää akusta, kun verkkovirtaa ei ole liitettyä.

● Turvallisuus



Turvallisuusohjeet

- VAARA!** Vältä asiattoman käytön aiheuttamaa hengen- ja loukkaan-tumisvaaraa!
- VARO! Älä käytä laitetta, jos sen johdot, verkkojohto tai verkkopistoke on vaurioitunut.** Viallinen verkkojohto merkitsee sähköiskun aiheuttamaa hengenvaaraa.
- Anna vauriotapauksessa verkkojohto j ainoastaan valtuutetun ja koulutetun ammattihenkilöstön korjattavaksi! Ota korjaustapauksessa yhteyttä maasi huoltopisteeseen!

- Suojaudu sähköiskulta! Käytä akkula-turin asennuksessa ruuvinväännintä ja ruuviavainta, joissa on suojaeristetty kahva.
- **SÄHKÖISKUVAARA!** Varmistaudu ajoneuvoon kiinteästi asennetun akun ollessa kysymyksessä, että ajoneuvo ei ole käynnissä! Kytke sytytys pois päältä ja ajoneuvo parkkiin käsijarrun ollessa päällä (esim. henkilöauto) tai köysi kiinnitettynä (esim. sähkövene)!
- **SÄHKÖISKUVAARA!** Erota akkulaturi verko-sta ennen kuin suljet tai avaat yhteydet akkuun. - Liitä ensin liitin, joka ei ole liitetty ajoneuvon koriin. Liitä sitten koriin toinen liitin etäälle aku-sta ja bensiini johdosta. Liitä akkulaturi vasta tämän jälkeen syöttöverkkoon. - Irrota akkulaturi syöttöverkosta, kun lataus on päättynyt. Poista vasta tämän jälkeen liitin ajoneuvon korista. Poista tämän jälkeen liitin akusta.
- **SÄHKÖISKUVAARA!** Tartu napaliitäntä-johtoon („-“ ja „+“) ainoastaan eristetystä kohdasta!
- **SÄHKÖISKUVAARA!** Suorita liitäntä akkuun ja verkkovirran pistorasiaan täysin kosteudelta suojattuna.
- **SÄHKÖISKUVAARA!** Suorita akkulaturin asennus, huolto ja hoito vain, kun siinä ei ole verkkovirtaa!
- **SÄHKÖISKUVAARA!** Erota latauksen ja ylä-läpitolatauksen päätyttyä pysyvästi ajoneuvoon liitetyn akun ollessa kyseessä ensin akkulaturin miinusnapaliitäntäjohto (musta) akun miinus-avalta.
- **Älä koskaan jätä akkulaturia pienten lasten tai lasten käsi-in ilman valvontaa!** Lapset eivät useinkaan tunnista sähkölaitteiden käsittelystä mahdollisista uhkaavista vaaroista. Lapsia on val-vottava ja pidettävä huoli siitä, etteivät he pääse leikkimään laitteen kanssa.
- Lapset tai henkilöt, jotka kokemattomuutensa tai tietämättömyytensä takia eivät ole kykeneviä käyttämään laitetta tai joilla on fyysisiä, senso-risia tai henkisiä vammoja, eivät saa käyttää laitetta ilman valvontaa tai ilman, että heidän turvallisuudestaan vastuussa oleva ihminen on opastanut heidät laitteen käyttöön.

- 

RÄJÄHDYSVAARA! Suojaa itseäsi erittäin räjähdysalttiilta räjähdyskaasureaktiolta!

Akusta voi vuotaa latausja ylläpitolataustapahtumassa kaasumaista vetyä. Räjähdyskaasu on kaasumaisen vedyn ja hapen räjähdyskykyinen seos. Kontaktissa avotulen (liekkien, hiilloksen tai kipinöiden) kanssa tapahtuu niin sanottu räjähdyskaasureaktio! Suorita lataus- ja ylläpitolata-ustapahtuma säältä suojatussa, hyvin tuuletetussa tilassa. Varmista, ettei lataus- ja ylläpitolataustapahtumassa esiinny avotulta (liekkejä, hiillosta tai kipinöitä)!

- 

RÄJÄHDYS- ja TULIPALOVAARA!

Varo, etteivät räjähtävät ja palavat aineet, esim. bensiini tai liuotteet pääse syttymään akkulatoria käytettäessä!

VAROITUS! RÄJÄHTÄVIÄ KAASUJA VÄLTÄ LIEKKEJÄ JA KIPINÖITÄ! Huolehdi latauksen aikana riittävästä tuuletuksesta.

- Aseta akku latauksen ajaksi hyvin tuuletetulle pinnalle. Laite voi muuten vahingoittua.
- RÄJÄHDYSVAARA!** Varmistaudu, ettei plusnapaliitäntäohjodolla ole kontaktia polttoaine-johtoon (esim. bensiinijohto)!
- SYÖPYMISVAARA! Suojaa silmäsi ja ihosi hapen (rikkihapen) aiheuttamalta syöpmiseltä ollessasi tekemisissä akun kanssa!** Käytä: Happoja kestäviä suojalaseja, -vaatetusta ja -käsineitä! haponkestäviä suojalaseja, -vaatetusta ja käsineitä! Jos silmät tai iho on joutunut kosketuksiin rikkihapon kanssa, huuhtele kyseinen kehonosa runsaalla juoksevalla, puhtaalla vedellä ja hakeudu välittömästi lääkəriin!
- Vältä sähköistä oikosulkua liittäessäsi latauslaitetta akkuun. Liitä miinusnavan liitäntäkaapeli ainoastaan akun miinusnapaan tai ajoneuvon runkoon. Liitä plusnavan liitäntäkaapeli ainoastaan akun plusnapaan!
- Varmista ennen verkkovirran liittämistä, että verkkovirta on varustettu määräysten mukaisesti 230 V ~ 50 Hz:llä, maadoitetulla nolajohtimella, 16 A:n sulakkeella ja FI-kytkimellä (vikavirtasuojakytkin!) Laite voi muuten vahingoittua.
- Älä koskaan sijoita akkulatoria tulen läheisyyteen äläkä alista sitä kuumudelle tai pitkäaikaisille yli 50 °C lämpötiloille! Akkulatorin lähtöteho

- laskee automaattisesti korkeissa lämpötiloissa.
- Älä vaurioita polttoaine-, sähkö-, jarrulaitteisto-, hydraulikka-, vesijohtoja ruuveilla akkulatoria asennettaessa! Tästä voi olla seurauksena hengen- ja loukkaantumisvaara!
- Käytä akkulatorissa vain toimitukseen kuuluvia alkuperäisiä osia!
- Älä peitä akkulatoria millään esineillä! Laite voi muuten vahingoittua.
- Suojaa akun sähkökontaktipinnat oikosululta!
- Käytä akkulatoria ainoastaan ehjien 6 V- / 12 V-lyijyakujen (elektrolyyttiliuoksella tai -geelillä) lataukseen tai ylläpitolataukseen! Muussa tapauksessa seurauksena voi olla aineellisia vahinkoja.
- Älä käytä akkulatoria sellaisten akkujen tai paristojen lataamiseen tai ylläpitolataukseen, joita ei voida ladata uudelleen. Siitä voi olla seurauksena aineellisia vahinkoja.
- Älä käytä akkulatoria viallisten tai jäätyneiden akkujen lataamiseen tai ylläpitolataukseen! Siitä voi olla seurauksena aineellisia vahinkoja.
- Ennen latauslaitteen liittämistä lue akun huolto-ohjeet sen käyttöohjeesta! Seurauksena voi olla loukkaantumisvaara ja/ tai laitteen vaurioituminen.
- Ennen latauslaitteen liittämistä kiinteästi ajoneuvon asennettuun akkuun, lue sähköturvallisuuden säilyttämis- ja huoltotietoja ajoneuvon käyttöohjeesta! Siitä voi aiheutua loukkaantumisvaara ja/ tai aineellisia vahinkoja.
- Irrota akkulatori myös ympäristöystävällisistä syistä verkkovirrasta, kun se ei ole käytössä! Muista, että myös standby-käyttö kuluttaa virtaa.
- Ole aina tarkkaavainen ja keskity aina siihen mitä teet. Menettele aina järkevsti ja älä ota akkulatoria käyttöön, mikäli tarkkaavaisuutesi on alentunut tai et tunne voivasi hyvin.
- Irrota laturi ympäristönsuojelun takia sähkövirrasta, kun sitä ei käytetä! Huomaa, että myös valmistilalla kuluttaa sähköä

Tuotteen ominaisuudet

Tämä laite on suunniteltu lataamaan useita SLA-akkuja (sinetöidyt lyijyhappoakut), joita käytetään useimmiten autois-sa, moottoripyörissä ja eräissä muissa ajoneuvoissa. Nämä voivat olla esim. WET-



(nestemäisellä elektrolyytillä), GEL- (geelimäisellä elektrolyytillä) tai AGM-akkuja (elektrolyytit imevällä matolla). Erityinen laitteen rakenne (nimitetään myös „kolmen vaiheen latausstrategiaksi“) mahdollistaa akun uudelleenlatauksen lähes 100%: iin sen kapasiteetista. Akku voidaan liittää akkulaturiin myös pitemmäksi ajaksi, jolloin tämä pidetään aina mahdollisimman optimaalisessa tilassa.

● Käyttö

VAROITUS! Irrota verkkopistoke pistorasiasta aina ennen akkulaturilla suoritettavia töitä.

VAROITUS! SÄHKÖISKUVAARA! AINEELLISTEN VAHINKOJEN VAARA! LOUKKAANTUMISVAARA! Varo, ettet ruuveja seinään poratessasi osu sähkö-, kaasu tai vesijohtoihin. Tarkista seinä tarvittaessa johtojen etsintälaitteella, ennen kuin ryhdyt poraamaan sitä.

- Asenna akkulaturi tarvittaessa laudalle tai seinään. Ruuvaa tätä varten kaksi ruuvia kiinnitysreikien **12** läpi lautaan tai seinään.

● Liittäminen virtalähteeseen

- Irrota kiinteästi ajoneuvoon liitettyssä akussa ennen lataus- ja ylläpitolataustapahtumaa ensin ajoneuvon miinusnavan liitäntäkaapeli (musta) akun miinusnavasta. Akun miinusnapa on yleensä liitetty ajoneuvon runkoon.
- Irrota lopuksi ajoneuvon plusnavan liitäntäkaapeli (punainen) akun plusnavasta.
- Liitä ensin akkulaturin „+“-napapikakontaktiliitin (punainen) **15** akun „+“-napaan (katso kuva C).
- Liitä „-“-napapikakontaktiliitin (musta) **16** akun „-“-napaan (katso kuva C).
- Liitä akkulaturin verkkojohto **11** pistorasiaan.

● Irrottaminen

- Irrota laite verkkovirrasta.
- Ota „-“-napapikakontaktiliitin (musta) **16** akun „-“-navalta.
- Ota „+“-napapikakontaktiliitin (punainen) **15** akun „+“-navalta.

- Liitä ajoneuvon plusnavan liitoskaapeli jälleen akun plusnapaan.
- Liitä ajoneuvon miinusnavan liitoskaapeli jälleen akun miinusnapaan.

● Lataustilan valitseminen





Voit valita eri latausmoodeja erilaisten paristojen lataamiseen erilaisissa ympäristönlämpötiloissa. Tavanomaisiin akkulatureihin verrattuna tässä laitteessa on erityinen toiminto tyhjän akun uudelleenkäyttöä varten. Voit ladata täysin tyhjentyneen akun uudelleen. Virheliitäntää ja oikosulkua vastaan toimiva suoja varmistaa turvallisen lataustoiminnon. Sisäänrakennetun elektroniikan ansiosta latauslaite ei käynnisty välittömästi akun liittämisen jälkeen, vaan vasta sen jälkeen, kun laustila on valittu.

Näin vältetään usein liitännätapahtumassa esiintyviä kipinöitä. Tämän lisäksi akkulaturia ohjaa sisäinen MCU (mikrotietokoneyksikkö).

● Reset / Asetusten poistaminen

Kun laite on liitetty virransyöttöön, se siirtyy automaattisesti perustilaan ja pysyy STANDBY-käytössä.

● Vaihtokytke moodien 1, 2, 3 ja 4 välillä

- Paina MODE-valintapainiketta **9** vastaavasti perätysten. Laite kytkee latausmoodiin seuraavassa järjestyksessä: valmiustila , MODE 1 „6V“, MODE 2 , MODE 3 , MODE 4  ja käynnistää sitten seuraavan syklin.

HUOMAUTUS: Mikäli liitetään 12V-paristo, MOODIA 1 „6V“ ei voida valita. Mikäli liitetään 6V-paristo, MOODIA 2, 3 ja 4 „12V“ ei voida valita.







HUOMAUTUS: Kun painat valintapainiketta **9**, lataustila kytkeytyy seuraavaan tilaan ja suorittaa sen.

HUOMAUTUS: Jos akkua ei kuitenkaan irroteta latauslaitteesta täyden latauksen jälkeen, se pysyy

ylläpitolataustilassa jopa silloin, kun käyttäjä kytkee toisen tilan. Tämä on hyödyllistä ja suojaa täyteen ladattua akkua vaurioilta.







● Tila 1 „6V” (7,3V/0,8A)

Tämä moodi soveltuu 6V lyijyhappoakkujen lataamiseen alle 14 Ah kapasiteetilla.

- Paina valintapainiketta MODE  valitaksesi tilan 1. Tämän tapahtuman suorittamisen jälkeen syttyy vastaava LED-näyttö „6V” . Jos et seuraavaksi ryhdy mihinkään toiseen toimintaan, elektroniikka kytkeytyy päälle automaattisesti yhdessä LED-näytön  kanssa ja aloittaa lataustapahtuman 0,8A:lla $\pm 10\%$ (virranvahvuudella). Jos toiminto sujuu ongelmitta, LED-näyttö  palaa koko lataustoiminnon ajan, kunnes akku on ladattu arvoon $7,3V \pm 0,25V$. Kun akku on täysin ladattu, LED-näyttö  syttyy ja LED-näyttö  sammuu. Laite vaihtaa nyt automaattisesti ylläpitolataustilaan.





● Tila 2 „12V” (14,4V/0,8A)

Tämä moodi soveltuu 12V lyijyhappoakkujen lataamiseen alle 14 Ah kapasiteetilla.

- Paina valintapainiketta MODE  valitaksesi tilan 2. Kun tämä toiminto on suoritettu, syttyy vastaava LED-valo . Ellet tämän jälkeen aloita mitään muita toimintoja, elektroniikka ottaa automaattisesti yhteyden LED-valoon  ja käynnistää latauksen. Jos toiminto sujuu ongelmitta, LED-näyttö  palaa koko lataustoiminnon ajan, kunnes akku on ladattu. Kun akku on täysin ladattu, LED-näyttö  syttyy ja LED-näyttö  sammuu. Nyt akulla on käytössään kunnossapitovirta. Laite vaihtaa nyt automaattisesti ylläpitolataustilaan.





● Tila 3 „12V” (14,4V/3,8A)

Tämä moodi soveltuu pääasiassa 12V lyijyhappoakkujen lataamiseen yli 14 Ah kapasiteetilla normaaleissa olosuhteissa.

- Paina valintapainiketta MODE  valitaksesi tilan 3. Jos tämän jälkeen et aloita mitään muuta toimintaa, elektroniikka ottaa yhteyden LED-valoon  ja käynnistää latauksen. Mikäli tämä toimii ongelmitta, LED-valo  palaa koko latauksen ajan, kunnes akku on ladattu. Kun akku on täysin ladattu, LED-valo  ja LED-valo  sammuvat. Laite vaihtaa nyt automaattisesti ylläpitolataustilaan.

● Moodi 4 „12V” (14,7V/3,8A)

Tätä moodia käytetään 12V lyijyhappoakkujen lataamiseen yli 14 Ah kapasiteetilla kylmissä olosuhteissa tai muutamien AGM-akkujen lataamiseen yli 14 Ah kapasiteetilla.

- Paina MODE-valintapainiketta  moodin 4 valitsemiseksi. Heti kun haluttu moodi on valittu, syttyy välittömästi vastaava LED-valo . Elektroniikka kytkee määrätyn viiveen kuluttua latauksen alkuun, ellei muita toimenpiteitä suoriteta. Tässä moodissa latausvirta on sama kuin „moodissa 3”. Mikäli tämä toimii ongelmitta, LED-valo  syttyy. Elektroniikka on kytketty päälle ja jää tähän tilaan, kunnes akku on ladattu. Heti kun tämä on saavutettu, akkulaturi kytkeytyy akun ylläpitomoodiin. LED-valo  sammuu nyt ja LED-valo  palaa ja näyttää tämänhetkisen tilan.

● Tyhjen (käytettyjen, yliiladattujen) „12V” akkujen uudelleenaktivointi/lataaminen

Kun akkulaturi liitetään yhteen akkuun ja lataus käynnistetään, se tunnistaa akun jännitteen automaattisesti. Laite vaihtaa pulssitettuun lataustilaan, kun jännite sijaitsee alueella $7,5V \pm 0,5$ $10,5V \pm$



0,5V. Tämä pulssitettu lataustoiminto jatkuu, kunnes akun jännite nousee arvoon $10,5V \pm 0,5V$.

Heti kun tämä tila on saavutettu, akkulaturi vaihtaa normaaliin latausmoodiin, joka on valittu tätä ennen. Nyt akku voidaan ladata nopeasti ja turvallisesti. Tämä menetelmä mahdollistaa useimpien tyhjiä akkujen uudelleenlatauksen ja akkuja voidaan jälleen käyttää.

HUOMAUTUS: LED-näyttö   vilkkuu impulssilatauksen aikana.

● Laitteen suojoitointo

Heti kun esiintyy tavallisuudesta poikkeava tilanne, kuten oikosulku, kriittinen jännitteen lasku latauksen aikana, avoin virtapiiri tai lähtöliittimien päinvastainen liitäntä, akkulaturi kytkee elektronikan pois ja palauttaa järjestelmän välittömästi perusasentoon vaurioiden välttämiseksi.

Jos et suorita muuta säätöä, järjestelmä pysyy STANDBY-käytössä. Jos lähtöpu ristimet on liitetty väärin päin, palaa lisäksi LED-näyttö „väärä napaisuus / virhe“  .

● Ylikuumenemissuoja

Jos laite kuumenee liikaa lataustapah-tuman aikana, lähtötehoa vähennetään automaattisesti. Tämä suojaa laitetta vaurioilta.

● Kunnossapito ja hoito

VAROITUS! Irrota verkkopistoke pistorasiasta aina ennen akkulaturilla suoritettavia töitä.

Laitte ei vaadi kunnossapitoa.

- Kytke laite pois päältä.
- Puhdista laitteen muovipinnat kuivalla rätillä. Älä käytä missään tapauksessa liuotinaiteita tai muita voimakkaita puhdis-tusaineita.

● Huolto

- **VAROITUS!** Anna laitteet huolto- liikkeen tai sähköliikkeen korjattavaksi. Korjauksissa saa käyttää vain alkuperäisiä varaosia. Laitteesi säilyy näin turvallisena.
- **VAROITUS!** Laitteen pistokkeen tai verkkojohdon saa vaihtaa vain laitteen valmistaja tai sen valtuuttama huolto- liike. Laitteesi säilyy näin turvallisena.

● Takuu

Laitteen takuu on 3 vuotta ostopäivästä. Laitte on valmistettu huolellisesti ja tarkistettu tarkasti ennen toimitusta. Säilytä ostokuitti todisteeksi takuun voimassaol- ta. Ota takuutapauksessa puhelimitse yhteyttä huoltopisteeseesi. Vain näin voi- daan taata tuotteesi maksuton lähettä- minen huoltoon.

Takuu koskee ainoastaan materiaali- ja valmistusvirheitä, ei kuitenkaan kuljetusvaurioita, kuluvia osia tai herkästi vaurioituvien osien, esim. kytkinten tai akkujen vaurioita. Tuote on tarkoitettu ainoastaan yksityiseen, ei kaupalliseen käyttöön.

Väärä tai asiaton käyttö, väkivallan käyttö ja muiden kuin valtuutetun huoltopisteen suorittamat korjaukset aiheuttavat takuun raukeamisen. Tämä takuu ei rajoita kuluttajan lakisäätöisiä oikeuksia.

Takuukorjaus ei pidennä takuuaikaa. Tämä koskee myös vaihdettuja ja korjattuja osia. Mahdollisista jo ostettaessa olemassa olevista vahingoista ja puut- teista on ilmoitettava välittömästi pakkauksesta purkamisen jälkeen, kuitenkin viimeistään kaksi päivää ostopäiväyksen jälkeen. Takuuajan jälkeen suoritettavat korjaukset ovat maksullisia.

FI

Kompernass Service Suomi

Tel.: 010 30 935 80 (Soittamisen hinta lankaliittymästä: 8,21 snt / puh + 5,9 snt / min / Matkapuhelimesta: 8,21 snt / puh + 16,90 snt / min)

e-mail: support.fi@kompernass.com

● Hävittäminen



Pakkaus on valmistettu ympäristöystävällisistä kierrätettävistä materiaaleista.



Älä heitä sähkötyökaluja kotitalousjätteen joukkoon!

Eurooppalaisen direktiivin 2002/96/EC mukaan, joka koskee vanhoja sähkö- ja elektroniikkalaitteita sekä muutosta kansalliseen oikeuteen, käytetyt sähkötyökalut täytyy kerätä erilleen ja toimittaa ympäristöllisesti oikeaan uudellenkäyttöön. Palauta laite ilmoitettujen keruulaitosten kautta.

Kysy mahdollisuuksia loppuunkäytetyn laitteen hävittämisestä kuntasi tai kaupunkisi virkailijoilta.

Paristojen hävittäminen



Olet kuluttajana veloitettu hävittämään käytetyt akut lain määräysten mukaan (akkujen hävitysmääräys).

Vaarallisia aineita sisältävät akut on merkitty viereisillä symboleilla, jotka viittaavat hävityskieltoon talousjätteenä. Kyseisten raskasmetallien merkit ovat: Cd = kadmium, Hg = elohopea, Pb = lyijy

Toimita käytetyt akut kaupunkisi tai kuntasi ongelmajätteiden keruupisteeseen tai palauta ne myyjälle. Täytät näin lainmukaiset velvollisuutesi ja annat tärkeän panoksen ympäristön suojeluun.

● Yhdenmukaisuusvakuutus / Valmistaja €€

Me, Kompernaß GmbH, dokumentoinnista vastaava: herra Felix Becker, Burgstr. 21, D-44867 Bochum, Saksa, vakuutamme täten, että tämä tuote vastaa seuraavia standardeja, normatiivisia dokumentteja ja EY-direktiivejä:

EY-pienjännitedirektiivi (2006/95/EC)

Sähkömagneettinen yhteensopivuus (2004/108/EC)

Tuotteen nimitys:

Akkulaturi ULG 3.8 A1 ULTIMATE SPEED

Date of manufacture (DOM): 09-2010 Sarjanumero: IAN 52513

Bochum, 30.09.2010

Hans Kompernaß
- Toimitusjohtaja -

Oikeudet teknisiin muutoksiin edelleenkehitysmieles-
sä pidätetään.



Inledning

Föreskriven användning.....	Sidan 24
Leveransomfång.....	Sidan 24
Beskrivning av delar.....	Sidan 24
Tekniska specifikationer.....	Sidan 25

Säkerhet

Säkerhetsanvisningar.....	Sidan 25
Produktegenskaper.....	Sidan 26

Användning

Anslutning.....	Sidan 27
Koppla bort laddaren.....	Sidan 27
Välja laddningsläge.....	Sidan 27
Reset / Radera inställningar.....	Sidan 27
Omkoppling mellan läge 1, 2, 3 och 4.....	Sidan 27
Läge 1 „6 V“ (7,3 V / 0,8 A).....	Sidan 28
Läge 2  „12 V“ (14,4 V / 0,8 A).....	Sidan 28
Läge 3  „12 V“ (14,4 V / 3,8 A).....	Sidan 28
Läge 4  „12 V“ (14,7 V / 3,8 A).....	Sidan 28
Återställa / ladda upp tomma (förbrukade, överladdade) 12 V batterier.....	Sidan 29
Skyddsfunktion.....	Sidan 29
Överhettningsskydd.....	Sidan 29

Underhåll och skötsel	Sidan 29
------------------------------------	----------











Service	Sidan 29
----------------------	----------

Garanti	Sidan 29
----------------------	----------

Avfallshantering	Sidan 30
-------------------------------	----------

Konformitetsdeklaration / Tillverkarintyg	Sidan 30
--	----------

Följande piktogram används i denna bruksanvisning / på produkten:

	Läs bruksanvisningen!		Volt (Växelspänning)
	Observera varningar och säkerhetsanvisningarna!		Skyddsklass II
	Varning för elektrisk chock! Livsfara!		Får endast användas inomhus!
	Explosionsrisk!		Håll småbarn på avstånd från elverktyg!
	Brandrisk!		Lämna in förpackningen och apparaten till miljövänlig återvinning!
	Watt (Effekt)		

Batteriladdare ULG 3.8 A1

Inledning



Vi ber dig läsa igenom den här bruksanvisningen noga och fylla upp sidan med bilder. Ta väl vara på bruksanvisningen och lämna över den tillsammans med laddaren till en ev. ny användare.

Föreskriven användning

ULTIMATE SPEED ULG 3.8 A1 är en batteriladdare med pulsunderhållsladdning för laddning och underhållsladdning lämpade för följande 6 V- eller 12 V-bly-batterier med elektrolyslösning eller gelé:

- 6 V: kapacitet på 1,2 Ah till 14 Ah
- 12 V: kapacitet på 1,2 Ah till 14 Ah
- 12 V: kapacitet på 14 Ah till 120 Ah

Dessutom kan helt urladdade batterier återgenereras. Batteriladdaren har en skyddskoppling mot gnistbildning och överhettning. Garantin upphör att gälla vid varje form av användning som ligger utanför gränserna för den föreskrivna. Tillverkaren ansvarar inte för skador som uppstår på grund av felaktig användning. Den här apparaten är inte avsedd för yrkesmässigt bruk.









Leveransomfång

Kontrollera att laddaren och alla delar är oskadda när du packat upp dem. Skulle så inte vara fallet får laddaren / delarna inte användas.

- 1 Laddare ULTIMATE SPEED ULG 3.8 A1
- 2 Klämmor för snabbanslutning (1 röd, 1 svart)
- 1 Bruksanvisning

Beskrivning av delar

Se bild A:

- 1  LED-visning (driftberedskap)
- 2  „6 V“ LED-visning „Läge 1“
- 3  LED-visning „Läge 2“
- 4  LED-visning „Läge 3“
- 5  LED-visning „Läge 4“
- 6  LED-visning „Omkastade poler / Fel“
- 7  LED-visning „Fullt uppladdat“
- 8  LED-visning „Laddning aktiv“
- 9 ● Valknapp „Läge“

Se bild B:

- 10 Laddare
- 11 Nätkabel
- 12 Monteringsborrhål
- 13 Anslutningskabel för pluspol (röd), inkl. ringsko

- 14 Anslutningskabel för minuspol (svart), inkl. ringsko
- 15 Klämma för snabbanslutning till pluspol (röd), inkl. röd fästskruv
- 16 Klämma för snabbanslutning till minuspol (svart), inkl. svart fästskruv

● Tekniska specifikationer

Inspänning:	220-240V ~ 50/60Hz
Effekt:	60 W
Belastningsström*:	< 5 mA (ingen AC-ingång)
Nominell utgångsspänning:	6 V / 12 V
Nominell utgångsström:	0,8 A / 3,8 A
Laddningsspänning:	7,3 V eller 14,4 V eller 14,7 V
Laddström:	0,8 A ± 10 % 3,8 A ± 10 %
Batterityp:	6 V-bly-syra-batteri 1,2 Ah- 14 Ah 12 V-bly-syra-batteri 1,2 Ah- 120 Ah
Husets skyddsklass:	IP 65 (dammtät, strålvattenskyddad)
Skyddsklass:	II /

* = Motström är den ström som laddaren tar av batteriet när den inte är ansluten till elnätet.

● Säkerhet



Säkerhetsanvisningar

- FARA!** Minska risken för livsfarliga och andra skador genom att använda laddaren på rätt sätt!
- VARNING! Använd inte laddaren om kabeln, nätkabeln eller kontakten skadats.** En skadad nätkabel innebär livsfara genom elektrisk stöt.
- Lämna bara in skadade nätkablar i till behöriga yrkesmän för reparation! Kontakta kundserviceavdelningen i ditt land om laddaren eller dess delar behöver repareras!



SKYDDA DIG FRÅN ELEKTRISKA STÖTAR! Använd verktyg med isolerat skaft när du ansluter laddaren!

- **RISK FÖR STRÖMSTÖTAR!** Kontrollera att fordonet inte är igång vid ett fast monterat batteri i fordonet. Stäng av tändningen och parkera fordonet med dragen parkeringsbroms (t.ex vanlig bil) eller fastsurrad lina (t.ex. motorbåt).
- **RISK FÖR STRÖMSTÖTAR!** Lossa batteriladdaren från strömförsörjningen innan du tar bort eller ansluter anslutningarna till batteriet.
 - Anslut anslutningsklämma som inte är ansluten till karossen först. Anslut den andra anslutningsklämma i karossen, en bit bort från batteriet och bensinslangen. Anslut inte batteriladdaren till strömförsörjningen förrän detta är gjort.
 - Dra ut batteriladdarens anslutning till strömförsörjningen när laddningen är avslutad. Ta bort anslutningsklämma från karossen först. Ta sedan bort anslutningen för batteriets anslutningsklämma.
- **RISK FÖR STRÖMSTÖTAR!** Greppa endast polanslutningskablarna („-“ och „+“) i de isolerade delarna!
- **RISK FÖR STRÖMSTÖTAR!** Se till att anslutningen till batteriet och strömförsörjningens uttag är helt skyddade för fukt.
- **RISK FÖR STRÖMSTÖTAR!** Batteriladdaren får endast monteras, underhållas eller rengöras när den är bortkopplad från strömförsörjningen.
- **RISK FÖR STRÖMSTÖTAR!** Dra ut minuspolens kabel (svart) från batteriets minuspol först när laddningen och underhållsladdningen är avslutad på ett fast anslutet batteri i ett fordon.
- **Lämna aldrig barn utan uppsikt med batteriladdaren!** Mindre barn förstår inte farorna som lurar i samband med elektriska produkter. Barn skall hållas under uppsikt och får absolut inte använda laddaren som leksak.
 - Barn och personer med bristande kunskaper eller erfarenhet samt personer med nedsatta fysiska, motoriska hinder, handikappade personer eller barn skall om möjligt inte använda apparaten utan uppsikt eller handledning av säkerhetsansvarig person.

-  **EXPLOSIONSRISK! Skydda dig från en högexplosiv knallgasreaktion!** Det kan tränga ut vätgas ur batterier under uppladdning och underhållsladdning. Knallgas är en explosiv blandning av väte- och syrgas. Vid kontakt med öppen eld (flammor, glöd eller gnistor) sker en så kallad knallgasreaktion! Genomför upp- och underhållsladdning i ett utrymme som är skyddat för väder och vind med god ventilation. Se till att det inte finns någon öppen eld (flammor, glöd eller gnistor) i närheten när du laddar och underhållsladdar!

-  **RISK FÖR EXPLOSION OCH ELDSVÅDA!** Kontrollera att inte explosiva eller brännbara ämnen, t.ex. bensin eller lösningsmedel kan antändas när batteriladdaren används!

⚠ VARNING! EXPLOSIVA GASER! UNDVIK ÖPPEN FLAMMA OCH GNISTOR! Se till att tillräcklig ventilation föreligger under laddningen.

- Placera batteriet på väl ventilerad yta under pågående laddning. Risk för skadad laddare föreligger.
- **EXPLOSIONSRISK!** Kontrollera att pluspolskabeln inte har kontakt med bensinslangen!

⚠ RISK FÖR FRÄTSKADOR! Skydda ögon och hud från frätskador av syra (svavelsyra) vid kontakt med batteriet!

- Använd: Syrafasta skyddsglasögon, skydds-klädsel och skyddshandskar! Om du råkar få svavelsyra i ögonen eller på huden ska du genast skölja av det drabbade stället med rent, rinnande vatten och omedelbart kontakta en läkare!
- Undvik kortslutning när batteriladdaren ansluts till batteriet. Anslut bara minuskabeln till batteriets minuspol resp. karossen. Anslut endast pluskabeln till batteriets pluspol!
 - Innan du ansluter laddaren till elnätet ska du försäkra dig om att uttaget är utrustat enligt föreskrifterna med 230 V ~ 50 Hz, jordad nollledare, en 16 A säkring och en FI-brytare (skydds-brytare för felström)! Risk för skadad laddare föreligger.
 - Placera inte batteriladdaren i närheten av öppen eld, hetta eller utsätt den inte för långvarig temperaturpåverkan över 50 °C! Batteriladdarens

- utgångseffekt minskar vid höga temperaturer.
- Skada inte kablar eller slangar för bensin, elektricitet, bromsar, hydraulik, vatten eller när batteriladdaren monteras med skruvar! Risk för livsfara och personsador!
- Använd endast batteriladdaren med medlevererat originaltillbehör.
- Övertäck inte batteriladdaren med föremål. Risk för skadad laddare föreligger.
- Skydda batteriets elektriska kontakt-ytor från kortslutning!
- Använd endast batteriladdaren för laddning- och underhållsladdning med oskadade 6 V-/ 12 V-bly-batterier (med elektrolys-lösning eller gelé)! Annars kan materialsador uppstå.
- Använd inte batteriladdaren för laddning och underhållsladdning av batterier som inte kan återladdas. Annars kan materialsador uppstå.
- Använd inte batteriladdaren för laddning och underhållsladdning av skadade eller frusna batterier. Annars kan materialsador uppstå.
- Ta reda på hur batteriet ska underhållas i bruksanvisningen till batteriet innan du ansluter laddaren! Risk för personsador och/ eller risk för skadad laddare föreligger.
- Om laddaren ska anslutas till ett fast monterat batteri ska du läsa i fordonets bruksanvisning om hur elsäkerheten ska uppehållas och batteriet underhållas innan du ansluter laddaren! Risk för personsador och/ eller risk för skadad laddare föreligger.
- Dra ut nätkabeln när laddaren inte används. Tänk på miljön. Laddaren förbrukar även ström i standby.
- Var alltid uppmärksam och se till att du vet vad du gör. Använd alltid batteriladdaren med sunt förnuft, använd inte batteriladdaren när du är okoncentrerad eller inte mår bra.

● Produktgenskaper

Den här laddaren kan användas till många typer av SLA-batterier (förseglade blysyrabatterier) som till största del används i personbilar, till motorcyklar och vissa andra fordon. Det kan t ex vara WET- (med flytande elektrolyt), GEL- (med elektrolytgel) eller AGM-batterier (med elektrolytadsorberande material). En speciell egenskap hos laddaren (även

kallad „trestegsladdningsstrategi“) gör att batteriet kan återuppladdas till nästan 100% av sin kapacitet. Batteriladdaren kan anslutas till batteriet under längre tid för att hålla detta i så laddat tillstånd som möjligt.

● Användning

⚠️ WARNING! Dra alltid ut nätkontakten ur vägguttaget när du utför arbeten på batteriladdaren.

⚠️ WARNING! RISK FÖR STRÖMSTÖTAR! RISK FÖR MATERIALSKADOR! RISK FÖR PERSONSKADOR! Kontrollera att inga dolda ström-, gas- eller vattenledningar ligger bakom borrhålen innan skruvar borras in i väggen. Kontrollera eventuellt väggen med strömprovare innan du borrar i väggen.

- Montera eventuellt batteriladdaren på en platta eller direkt i väggen. Skruva fast två skruvar genom monteringsborrhålen **12** i plattan eller i väggen.

● Anslutning

- Innan du börjar ladda upp eller underhållsladda ett batteri som är fast monterat i fordonet ska du först koppla bort fordonets minuskabel (svart) från batteriets minuspol. Batteriets minuspol är i regel förbunden med fordonets kaross.
- Koppla sedan bort fordonets pluskabel (röd) från batteriets pluspol.
- Anslut batteriladdarens „+“-pol-anslutningsklämma (snabbkontakt) (röd) **15** till batteriets „+“-pol (se bild C).
- Anslut batteriladdarens „-“-pol-anslutningsklämma (snabbkontakt) (svart) **16** till batteriets „-“-pol (se bild C).
- Anslut batteriladdarens nätkabel **11** till vägguttaget.

● Koppla bort laddaren

- Koppla bort laddaren från nätströmmen.
- Ta bort batteriladdarens „-“-pol-anslutningsklämma (snabbkontakt) (svart) **16** från batteriets „-“-pol.

- Ta bort batteriladdarens „+“-pol-anslutningsklämma (snabbkontakt) (röd) **15** från batteriets „+“-pol.
- Anslut fordonets pluskabel till batteriets pluspol igen.
- Anslut fordonets minuskabel till batteriets minuspol igen.

● Välja laddningsläge

Du kan välja på olika laddningslägen för olika typer av batterier för laddning vid olika omgivningstemperatur.





Jämfört med vanliga batteriladdare har den här apparaten utrustats med en speciell funktion som gör att det går att återanvända ett helt urladdat batteri. Det går alltså att ladda upp ett fullständigt urladdat batteri igen. Den säkra laddningsprocessen utgör ett skydd mot felanslutning och kortslutning. Den inbyggda elektroniken ser till att laddaren inte sätts på direkt efter att den anslutits till batteriet, utan först när man valt ett laddningsläge.

På så sätt undviker man gnistor som annars ofta uppträder vid anslutningen. Dessutom styrs batteriladdaren via en intern MCU (mikrodatorenhet).

● Reset / Radera inställningar

När den anslutits till elnätet går laddaren automatiskt över till sitt grundläge och stannar på STANDBY-drift (vänteläge).

● Omkoppling mellan läge 1, 2, 3 och 4

- Tryck väljarknappen MODE **5** motsvarande antal gånger. Laddaren kopplar till laddningsläge i följande ordning: Beredskap , MODE 1 „6V“, MODE 2 , MODE 3 , MODE 4  och startar sedan nästa cykel.











OBS: Läge för 1 „6V“ är inte valbart om ett 12V-batteri används. Läge för 2, 3 und 4 „12V“ är inte valbara om ett 6V-batteri används.

OBS: När du trycker på knappen  kopplar laddaren över till nästa läge och börjar ladda.

OBS: Om man låter batteriet vara kopplat till laddaren fast det är uppladdat stannar den på underhållsladdningsläget, även om man kopplar över till ett annat läge. Det är för att skydda fullt uppladdade batterier från att skadas.











● Läge 1 „6V“ (7,3V/0,8A)

Detta läge passar för laddning av 6V bly-syra-batterier med en kapacitet lägre än 14Ah.

- Tryck på MODE  för att välja Läge 1 När du gjort det börjar motsvarande LED-visning „6V“  att lysa. Om du inte gör något mer ställs elektroniken in automatiskt efter LED-visningen   och börjar ladda med (en ström på) 0,8A ± 10%. Om allt går som det ska fortsätter LED-visningen   att lysa under hela laddningen tills batteriet laddats upp till 7,3V ± 0,25V. När batteriet är färdigladdat tänds LED-visningen   och LED-visning   slocknar. Laddaren växlar automatiskt till underhållsladdningsläge.

● Läge 2 „12V“ (14,4V/0,8A)









Detta läge passar för laddning av 12V bly-syra-batterier med en kapacitet lägre än 14Ah.

- Tryck på MODE  för att välja Läge 2. Motsvarande lampa   lysar när detta är avslutat. Om du inte gör något annat, kopplar elektroniken om automatiskt tillsammans med lampan   och startar laddningen. Om allt går som det ska fortsätter LED-visningen   att lysa under hela laddningen till batteriet laddats upp. När batteriet är färdigladdat tänds LED-visningen   och LED-visning  

slocknar. Laddaren växlar automatiskt till underhållsladdningsläge.









● Läge 3 „12V“ (14,4V/3,8A)

Detta läge passar huvudsakligen för laddning av 12V bly-syra-batterier med en kapacitet högre än 14Ah under normala förhållanden.

- Tryck på MODE  för att välja Läge 3. Om du inte gör något annat, kopplar elektroniken om tillsammans med lampan   och startar laddningen. Om laddningen utförs utan problem, lyser lampan   under hela laddningen tills batteriet är laddat. När batteriet är fulladdat, lyser lampan   och lampan   slocknar. Laddaren växlar nu automatiskt till underhållsladdningsläge.

● Läge 4 „12V“ (14,7V/3,8A)

Detta läge passar huvudsakligen för laddning av 12V bly-syra-batterier med en kapacitet högre än 14Ah under kalla förhållanden eller för laddning av vissa AGM-batterier med högre än 14Ah.

- Tryck väljarknappen MODE  för att välja läge 4. När du valt motsvarande läge, lyser motsvarande lampa   omedelbart. Elektroniken kopplar till laddningen efter en bestämd fördröjningstid om du inte gör något annat. Laddningsströmmen är samma som i „läge 3“. Om laddningen utförs utan problem, lyser lampan   elektroniken är tillkopplad och förblir tillkopplad tills batteriet är laddat. När batteriet är laddat, växlar batteriladdaren till underhållsladdning av batteriet. Nu slocknar lampan   och lampan   lyser för att visa respektive tillstånd.

● Återställa / ladda upp tomma (förbrukade, överladdade) 12V batterier

När batteriladdaren är anslutet till ett batteri, startar laddningen och batterispänningen känns av automatiskt. Den växlar till att ladda sporadiskt när spänningen ligger i området mellan $7,5V \pm 0,5$ och $10,5V \pm 0,5V$.

Laddaren fortsätter att ladda batteriet sporadiskt tills spänningen i batteriet ökat till $10,5V \pm 0,5V$. När batteriet är laddat, växlar batteriladdaren till normalläge som du valde innan.

Nu kan batteriet laddas upp snabbt och säkert. Med den här metoden kan de flesta urladdade batterier återuppladdas och återanvändas.

OBS: LED-displayen  8 blinkar under impuls-laddningen.

● Skyddsfunktion

Om en avvikande situation uppstår under laddningen, t.ex. kortslutning, kritiskt spänningsfall, öppen strömkrets eller omvänd anslutning av utgångsklämmorna, kopplar batteriladdaren från elektroniken och återställer systemet till grundläge för att undvika skador.

Om inga andra inställningar görs stannar laddaren kvar på STANDBY-drift. Om klämmorna kopplas fel (tvärtom) lyser dessutom LED-visningen „Omkastade poler / Fel“  6.

● Överhettningsskydd

Skulle laddaren bli alltför varm när den används sänks utgångseffekten automatiskt. Det skyddar den från att skadas.

● Underhåll och skötsel

⚠ WARNING! Dra alltid ut nätkontakten ur vägguttaget när du utför arbeten på batteriladdaren.

Laddaren är underhållsfri.

- Stäng av laddaren.
- Rengör laddarens plastdelar med torr duk. Använd absolut inga lösningsmedel eller andra starka rengöringsmedel.

● Service

- **⚠ WARNING!** Låt endast behörig elektriker reparera utrustningen och använd endast reservdelar i original. Därmed säkerställs verktygets säkerhet.
- **⚠ WARNING!** Låt alltid tillverkaren eller kundtjänst byta nätkontakt eller nätsladd. Därmed säkerställs verktygets säkerhet.

● Garanti

För den här apparaten lämnar vi tre års garanti från och med inköpsdatum. Den här apparaten har tillverkats med omsorg och genomgått en noggrann kontroll innan leveransen. Var god bevara kassakvitot som köpbevis. Vi ber dig att kontakta ditt serviceställe per telefon vid garantifall. Endast då kan produkten skickas in fraktfritt.

Garantin gäller bara för material- eller fabriktionsfel, den täcker inte transportskador, försämringsdelar eller skador på ömtåliga delar som t ex brytare och batterier. Produkten är endast avsedd för privat bruk och får inte användas yrkesmässigt.

Vid missbruk och felaktig behandling, användande av våld och vid ingrepp som inte gjorts av vår auktoriserade servicefilial upphör garantin att gälla. Den lagstadgade garantin begränsas inte av denna garanti.

Garantitiden förlängs inte för att man utnyttjar garantiförmånerna. Det gäller även för utbytta eller reparerade delar. Eventuella skador och brister som upptäcks redan vid köpet måste anmälas omedelbart efter upppackningen, dock senast två dagar efter inköpsdatum. När garantitiden är slut måste man betala för eventuella reparationer.

SE

Kompnass Service Sverige

Tel.: 0770 93 00 35

e-mail: support.sv@kompnass.com

FI

Kompnass Service Suomi

Tel.: 010 30 935 80 (Soittamisen hinta lankaliittymästä: 8,21 snt / puh + 5,9 snt / min / Matkapuhelimesta: 8,21 snt / puh + 16,90 snt / min)

e-mail: support.fi@kompnass.com

● Avfallshantering



Förpackningen består av miljövänligt material som kan avfallshanteras vid lokala återvinningsställen.



Kasta inte elverktyg i hushållssoporna!

Enligt EU-direktiv 2002/96/EC gällande Begagnad elektrisk och elektronisk utrustning skall trasiga eller begagnade elverktyg avfallshanteras separat och tillföras återvinningen enligt gällande miljölagstiftning. Lämna verktøget till ansvarig återvinningsstation.

Kontakta miljökontoret på din ort för vidare information om avfallshantering av förbrukad utrustning.

Avfallshantering, batterier



Förbrukaren är ålagd att avfallshantera förbrukade batterier på ett korrekt sätt. Batterier/laddbara batterier innehållande gifta ämnen är markerade med denna symbol, vilken påvisar att avfallshantering i hushållssopor är förbjuden. Beteckningar för aktuella tungmetaller är: Cd = kadmium, Hg = kvicksilver, Pb = bly

Lämna tomma och förbrukade batterier till lokal återvinningsstation eller till återförsäljaren. Respektera detta och värna om miljön.

● Konformitetsdeklaration / Tillverkarintyg **CE**

Vi, Kompnaß GmbH, dokumentansvarig: Herr Felix Becker, Burgstr. 21, D-44867 Bochum, Tyskland, förklarar härmed att detta produkt motsvarar följande normer, normade dokument och EU-direktiv:

Lågspänningsdirektiv (2006 / 95 / EC)

Elektromagnetisk kompatibilitet (2004 / 108 / EC)

Produktens beteckning:

Batteriladdare ULG 3.8 A1 ULTIMATE SPEED

Date of manufacture (DOM): 09-2010
Serienummer: IAN 52513

Bochum, 30.09.2010

Hans Kompnaß
- Verkställande direktör -

Rätt till tekniska ändringar för fortsatt produktutveckling förbehålles.



Indledning

Bestemmelsesmæssig anvendelse.....	Side 32
Medfølger ved levering.....	Side 32
Komponentbeskrivelse.....	Side 32
Tekniske data.....	Side 33

Sikkerhed

Sikkerhedsanvisninger.....	Side 33
Produktgenskaber.....	Side 35

Betjening

Tilslutning.....	Side 35
Afbrydelse.....	Side 35
Valg af ladetilstand.....	Side 35
Reset / sletning af indstillinger.....	Side 35
Skifning mellem modus 1, 2, 3 og 4.....	Side 36
Tilstand 1 „6 V“ (7,3V/0,8A).....	Side 36
Tilstand 2  „12 V“ (14,4V/0,8A).....	Side 36
Tilstand 3  „12 V“ (14,4V/3,8A).....	Side 36
Tilstand 4  „12 V“ (14,7V/3,8A).....	Side 36
Regeneration / opladning af flade (brugte, overopladede) 12 V-batterier.....	Side 37
Apparatbeskyttelsesfunktion.....	Side 37
Overophedningsbeskyttelse.....	Side 37

Service og vedligeholdelse.....	Side 37
--	----------------

Service.....	Side 37
---------------------	----------------

Garanti.....	Side 37
---------------------	----------------

Bortskaffelse.....	Side 38
---------------------------	----------------

Konformitetserklæring / Fremstiller.....	Side 38
---	----------------

I denne betjeningsvejledning / på apparatet anvendes der følgende piktogrammer:

	Læs betjeningsvejledningen!		Volt (Vekselspænding)
	Følg advarsels- og sikkerhedsanvisningerne!		Beskyttelsesklasse II
	Fare for elektrisk stød! Livsfare!		Kun til indendørs anvendelse!
	Eksplussionsfare!		Hold børn væk fra elektroapparater!
	Brandfare!		Bortskaf emballagen og maskinen miljøvenligt efter forskrifterne!
	Watt (Effektivt)		

Batterioplader ULG 3.8 A1

● Indledning



Læs omhyggeligt betjeningsvejledningen igennem med siden med illustrationer klappet ud. Gem betjeningsvejledningen omhyggeligt, og aflever den sammen med apparatet, hvis du videregiver det til tredjemand.

● Bestemmelsesmæssig anvendelse

ULTIMATE SPEED ULG 3.8 A1 er en batterioplader med pulsopretholdelsesopladning, som er egnet til opladning og opretholdelsesopladning af følgende 6 V- eller 12 V- bly-akkumulatorer (batterier) med elektrolyt-løsning eller-gel:

- 6 V: Kapacitet på 1,2 Ah til 14 Ah
- 12 V: Kapacitet på 1,2 Ah til 14 Ah
- 12 V: Kapacitet på 14 Ah til 120 Ah

Udover kan fuldstændig brugte batterier genereres. Batteriopladeren har en strømslutning til beskyttelse mod gnistdannelse og overophedning. Enhver ikke-bestemmelsesmæssig eller ukorrekt brug medfører bortfald af garantien. Producenten påtager sig intet

ansvar for skader, der opstår som følge af ikke-bestemmelsesmæssig anvendelse. Apparatet er ikke beregnet til er-hvervs-mæssig brug.

● Medfølger ved levering

Kontrollér straks efter udpakningen det medfølgende udstyr, apparatet og alle dele for beskadigelser. Tag ikke apparatet eller dele til det i brug, hvis de er defekte.

- 1 Oplader ULTIMATE SPEED ULG 3.8 A1
- 2 Krokodilleklemmer (1 rød, 1 sort)
- 1 Betjeningsanvisning

● Komponentbeskrivelse



Se illustration A:

- 1  LED-display (standbytilstand)
- 2  „6 V“ LED-display „Tilstand 1“
- 3  LED-display „Tilstand 2“
- 4  LED-display „Tilstand 3“
- 5  LED-display „Tilstand 4“
- 6  LED-display „Forkert poltil-slutning / fejl“
- 7  LED-display „Fuldstændigt opladet“
- 8  LED-display „Ladeprocess aktiv“
- 9 ● Valgknop „MODE“

Se illustration B:

- 10 Oplader
- 11 Kabel
- 12 Fastgørelsesboringer
- 13 „+“-Pol-tilslutningskabel (rød), inkl. ringsko
- 14 „-“-Pol-tilslutningskabel (sort), inkl. ringsko
- 15 „+“-Pol-krokodilleklemme (rød), inkl. rød fastgørelsesskrue
- 16 „-“-Pol-krokodilleklemme (sort), inkl. sort fastgørelsesskrue

● Tekniske data

Indgangsspænding:	220-240V ~ 50/60Hz
Strømforbrug:	60W
Returstrøm*:	< 5mA (ingen AC-indgang)
Nominel udgangsspænding:	6V  / 12V 
Nominel udgangsstrøm:	0,8A / 3,8A
Opladespænding:	7,3V eller 14,4V eller 14,7V
Opladestrøm:	0,8A ± 10% 3,8A ± 10%
Batteritype:	6V-bly-syre-batteri 1,2Ah-14Ah 12V-bly-syre-batteri 1,2Ah-120Ah
Kabinetsbeskyttelsesart:	IP 65 (støvtæt, sprøjtevandsikkert)
Beskyttelsesklasse:	II / 

* = Returstrøm er betegnelsen for den strøm, som opladeren bruger fra batteriet, når der ikke er tilsluttet nogen netstrøm.



● Sikkerhed





Sikkerhedsanvisninger

-  **FARE!** Undgå livsfare og fare for personskade på grund af forkert brug!
-  **FORSIGTIG! Tag ikke apparatet i brug, hvis kablet, netledningen eller netstikket**

er beskadiget. Beskadigede netledninger betyder livsfare på grund af elektrisk stød.

- Netledningen j må, i tilfælde af beskadigelse, kun repareres af autoriseret og uddannet, teknisk personale! I tilfælde af reparation skal du kontakte serviceværkstedet for Danmark!
-  **BESKYT DIG MOD STRØMSTØD!**
Ved tilslutning af opladeren skal du bruge skruetrækker og skruenøgle med beskyttelsesisoleret greb!
- **FARE FOR STRØMSTØD!** Ved et batteri, der er monteret fast i et køretøj, sikres at køretøjet er ude af drift! Sluk for tændingen og bring køretøjet i parkeringsposition, med fastsat håndbremse (f.eks. personbil) eller fastgjort reb (f.eks. elektrobåd)!
- **FARE FOR STRØMSTØD!** Skil batteriopladeren fra strømforsyningsnettet, inden forbindelserne til batteriet åbnes eller lukkes.
 - Tilslut først tilslutningsklemmen, som ikke er tilsluttet karosseriet. Tilslut den anden tilslutningsklemme væk fra batteri og benzinledning til karosseriet. Tilslut først efterfølgende batteriopladeren til forsyningsnettet.
 - Skil batteriopladeren fra forsyningsnettet. Fjern først efterfølgende tilslutningsklemmen fra karosseriet. Fjern herefter tilslutningsklemmen fra batteriet.
- **FARE FOR STRØMSTØD!** Rør pol-tilslutningskablerne („-“ og „+“) udelukkende på de isolerede områder!
- **FARE FOR STRØMSTØD!** Udfør tilslutningen til batteriet eller til strømforsyningsnettets stikkontakt i fuldkommen beskyttelse for fugt!
- **FARE FOR STRØMSTØD!** Gennemfør batteriopladerens montering, vedligeholdelse og pleje kun, når den ikke er tilsluttet til strøm!
- **FARE FOR STRØMSTØD!** Efter afslutning af et opladningsforløb eller opretholdelsesopladeforløb på et batteri, der er tilsluttet i køretøjet altid, skilles først batteriopladerens minuspol-tilslutningskabel (sort) fra batteriets minuspol.
-  **Lad ikke småbørn og børn være uden opsyn med batteriopladeren!** Børn kan endnu ikke vurdere eventuelle farer i omgangen med elektroapparater. Børn bør være under opsyn, for at sikre, at de ikke leger med apparatet.

- Børn eller personer der ikke har viden eller erfaring i omgangen med apparatet, eller hvis legemlige, sensoriske eller åndelige evner er indskrænket, må ikke benytte apparatet uden tilsyn eller vejledning ved en person der er ansvarlig for deres sikkerhed.
-  **EKSPLOSIONSFARE! Beskyt dig mod en højeksplosiv knaldgasreaktion!** Gasformig brint kan strømme ud fra batteriet i forbindelse med opladnings- og vedligeholdelsesladningsprocessen. Knaldgas er en eksplosiv blanding af gasformig brint og ilt. Ved kontakt med åben ild (flammer, gløder eller gnister) sker den såkaldte knaldgasreaktion! Foretag opladningen og vedligeholdelsesladningen i et vejrbeskyttet rum med god ventilation. Kontrollér, at der under opladningen og vedligeholdelsesladningen ikke findes nogen form for åben ild (flammer, gløder eller gnister)!
-  **FARE FOR EKSPLOSION OG BRAND!** Det skal sikres, at eksplosive eller brændbare stoffer f.eks. benzin eller løsningsmidler ikke kan antændes, når batteriopladeren er i brug!
- ▲ **ADVARSEL! EKSPLOSIVE GASSER! UNDGÅ FLAMMER OG GNISTER!** Sørg for tilstrækkelig ventilation under opladningsforløbet.
- Stil batteriet under opladningsforløbet på en vel ventileret flade. Ellers kan apparatet blive beskadiget.
- **EKSPLOSIONSFARE!** Det skal sikres, at pluspol-tilslutningskablet ingen kontakt har til en brændstoffledning (f.eks. benzinledning)!
- ▲ **ÆTSNINGSFARE! Beskyt øjne og hud mod ætsning på grund af syre (svovlsyre) ved kontakt med batteriet!** Anvend: syrefaste beskyttelsesbriller, påklædning og handsker! Hvis øjne eller hud er kommet i kontakt med svovlsyren, skal du skylle den pågældende kropsdel med rigeligt, rindende, klart vand, og straks søge læge!
- Undgå elektriske kortslutninger når batteriopladeren tilsluttes til batteriet. Forbind kun minuspol-tilslutningskablet til batteriets minuspol eller til karosseriet. Forbind kun pluspol-tilslutningskablet til batteriets pluspol!
- Før netstrømmen sluttes til, skal du kontrollere, at netstrømmen er udstyret med 230V ~50 Hz, jorden nulleleder, en 16 A-sikring og et fejlstrømsrelæ! Ellers kan apparatet blive beskadiget.
- Udsæt batteriopladeren ikke for ild, varme og vedvarende temperaturpåvirkninger over 50 °C! Ved højere temperaturer formindskes batteriopladerens udgangseffekt automatisk.
- Undgå ved montering af batteriopladeren med skrue beskadigelse af ledninger for brændstof, elektricitet, bremses, hydraulik, eller vand! Ellers truer livsfare og fare for kvæstelser!
- Anvend batteriopladeren kun med de leverede originaldele!
- Undgå at tildække batteriopladeren med genstande! Ellers kan apparatet blive beskadiget.
- Beskyt batteriets kontaktflader mod kortslutning!
- Anvend batteriopladeren udelukkende til opladning og opretholdelsesladning af ubeskadigede 6 V- / 12 V-bly-batterier (med elektrolyt-løsning eller -gel)! Ellers kan materielle skader være følgen.
- Anvend ikke batteriopladeren til opladning og opretholdelsesopladning af uopladelige batterier. Ellers kan materielle skader være følgen.
- Anvend ikke batteriopladeren til opladning og opretholdelsesopladning af et beskadiget eller frossent batteri! Ellers kan materielle skader være følgen.
- Før du tilslutter opladeren, skal du i betjeningsvejledningen læse om vedligeholdelsen af batteriet! Ellers er der fare for kvæstelser og/eller fare for, at apparatet bliver beskadiget.
- Før opladeren tilsluttes til et batteri, der er permanent tilsluttet i et køretøj, skal du i køretøjets betjeningsvejledning informere dig om overholdelse af den elektriske sikkerhed og vedligeholdelsen. Ellers er der fare for kvæstelser og/eller fare for, at apparatet bliver beskadiget.
- Opladningsapparatet skal også af hensyn til miljøet adskilles fra el-nettet når det ikke bruges! Vær opmærksom på at der også bliver brugt strøm i når apparatet er i stand-by.
- Vær årvågen og altid opmærksom på hvad du gør. Gå altid med fornuft til værks og tag ikke batteriopladeren i brug, når du er ukoncentreret eller ikke har det godt.

● Produktegenskaber

Denne oplader er konstrueret til opladning af mange forskellige SLA-batterier (forseglede bly-syre-batterier), som primært anvendes i personbiler, motor-cykler og visse andre køretøjer. Det kan f.eks. være WET- (med flydende elektrolyt), GEL- (med gelformig elektrolyt) eller AGM-batterier (med elektrolyt-absorberende måtter). En speciel udformning af opladeren (som også kaldes „Tretrins-ladestrategi“) muliggør en genoplading af batteriet til næsten 100% af dets kapacitet. Yderligere kan batteriopladeren langtidstilsluttes til batteriet, for hele tiden at holde dette i optimal tilstand.

● Betjening

⚠ ADVARSEL! Træk altid stikket ud af stikkontakten, inden du udfører arbejder med batteriopladeren.

⚠ ADVARSEL! FARE FOR STRØMSTØD! FARE FOR MATERIEL SKADE! FARE FOR KVÆSTELSER! Forvis dig om, at du ikke støder på strøm-, gas- eller vandledninger, når du borer skruerne i væggen. Kontroller i givet fald med en ledningssøger, inden du borer i en væg.

- Monter batteriopladeren i givet fald på et bræt eller en væg. Spænd til dette formål to skruer gennem fastgørelsesboringerne **12** på brættet eller i væggen.

● Tilslutning

- Før en opladning eller en vedligeholdelsesladning af et batteri, der er permanent monteret i køretøjet, skal du først tage køretøjets minuspol-tilslutningskabel (sort) af batteriets minuspol. Batteriets minuspol er som regel forbundet med køretøjets karosseri.
- Tag derefter køretøjets pluspol-tilslutningskabel (rød) af batteriets pluspol.
- Klem først efterfølgende batteriopladerens „+“-pol-lynkontakt-tilslutningsklemme (rød) **15** til batteriets „+“-pol (se illustration C).

- Klem „-“-pol-lynkontakt-tilslutningsklemmen (sort) **16** til batteriets „-“-pol (se illustration C).
- Tilslut batteriopladerens strømkabel **11** til en stikkontakt.

● Afbrydelse

- Afbryd strømmen til opladeren.
- Tag „-“-pol-lynkontakt-tilslutningsklemmen (sort) **16** fra batteriets „-“-pol.
- Tag „+“-pol-lynkontakt-tilslutningsklemmen (rød) **15** fra batteriets „+“-pol.
- Sæt køretøjets pluspol-tilslutningskabel på batteriets pluspol igen.
- Sæt køretøjets minuspol-tilslutningskabel på batteriets minuspol igen.

● Valg af ladetilstand

Du kan vælge blandt forskellige oplademodi til opladning af forskellige batterier i forskellige omgivelsestemperaturer.





Sammenlignet med traditionelle batteriopladere er denne oplader udstyret med en speciel funktion, der gør det muligt at bruge et fladt batteri igen. Du kan oplade et fuldstændigt fladt batteri igen. En beskyttelse mod fejltilslutning og kortslutning sørger for en sikker opladning. Den indbyggede elektronik bevirker, at opladeren ikke går i gang umiddelbart efter tilslutning af batteriet, men først når der er valgt en ladetilstand.

På den måde undgås de gnister, der ofte opstår under tilslutningen. Udover styres batteriopladeren af en intern MCU (mikro-computer-enhed).

● Reset / sletning af indstillinger

Efter tilslutning til strømforsyningen bringes opladeren automatisk i grundstilling, hvor den bliver i STANDBY-tilstand.

● Skiftning mellem modus 1, 2, 3 og 4

- Tryk valgknappen MODE  tilsvarende efter hinanden.
Apparatet skifter til oplademedi i følgende rækkefølge: Beredskab , MODE 1 „6 V“, MODE 2 , MODE 3 , MODE 4  og starter så den næste cyklus.







OBS: Hvis et 12V-batteri tilsluttes, kan MODE 1 „6 V“ ikke vælges. Hvis et 6V-batteri tilsluttes, kan MODE 2, 3 og 4 „12 V“ ikke vælges.

OBS: Når du trykker på valgknappen , skifter ladetilstanden til næste tilstand og udfører denne.

OBS: Men hvis et batteri efter fuld opladning ikke afbrydes fra opladeren, bliver det i vedligeholdelsesladetilstand, også selv om brugeren skifter til en anden tilstand. Det er praktisk til at beskytte det fuldt opladede batteri mod skader.







● Tilstand 1 „6V“ (7,3V/0,8A)

Denne modus er egnet til opladning af 6V bly-syre-batterier med en kapacitet mindre end 14 Ah.

- Tryk på valgknappen MODE  for at vælge tilstand 1. Når denne procedure er gennemført, lyser den tilsvarende LED-indikator „6V“ . Hvis du derefter ikke fortsætter med en anden procedure, indstiller elektronikken sig automatisk sammen med LED-indikatoren , og starter opladningen med (en strøm på) 0,8 A ± 10%. Forløber processen uden problemer, er LED-indikatoren tændt  under hele opladningsprocessen, indtil batteriet er opladet til 7,3V ± 0,25V. Når batteriet er fuldstændigt opladet, lyser LED-indikatoren  og LED-indikatoren  slukkes. Apparatet skifter automatisk til opretholdelsesopladningsmodus.





● Tilstand 2 „12V“ (14,4V/0,8A)

Denne modus er egnet til opladning af 12V-bly-syre-batterier med en kapacitet mindre end 14 Ah.

- Tryk på valgknappen MODE  for at vælge tilstand 2. Efter gennemførelse af dette forløb lyser den tilsvarende LED-visning  op. Hvis du efterfølgende ikke foretager endnu et forløb, tændes elektronikken automatisk sammen med LED-visningen  og starter opladningsforløbet. Forløber processen uden problemer, er LED-indikatoren tændt  under hele opladningen, indtil batteriet er opladet. Når batteriet er fuldstændigt opladet, lyser LED-indikatoren  og LED-indikatoren  slukkes. Apparatet skifter automatisk til opretholdelsesopladningsmodus.





● Tilstand 3 „12V“ (14,4V/3,8A)

Denne modus anvendes hovedsageligt til 12V-bly-syre-batterier med stor kapacitet mere end 14 Ah anvendt under normale betingelser.

- Tryk på valgknappen MODE  for at vælge tilstand 3. Hvis du efterfølgende ikke foretager endnu et forløb, tændes elektronikken automatisk sammen med LED-visningen  og starter opladningsforløbet. Foregår forløbet uden problemer, forbliver LED-visningen  tændt under hele opladningsforløbet, til batteriet er fuldstændigt opladet. Når batteriet er fuldstændigt opladet, lyser LED-visningen  og LED-visningen  slukkes. Apparatet skifter nu automatisk til opretholdelsesopladningsmodus.

● Tilstand 4 „12V“ (14,7V/3,8A)

Denne modus anvendes hovedsageligt til 12V-bly-syre-batterier med en større kapacitet på mere end 14 Ah under kolde betingelser eller til opladning af nogle AGM-batterier på mere end 14 Ah.

- Tryk valgknappen MODE  9, for at vælge modus 4. Så snart den ønskede modus er valgt, lyser den tilsvarende LED-visning  5 umiddelbart op. Hvis du ikke foretager nogen handling, tænder elektronikken efter en fastlagt forsinkelse i starten af opladningsforløbet. I denne modus er opladningsstrømmen den samme, som i „modus 3“. Foregår forløbet uden problemer, lyser LED-visningen  8 op, elektronikken er slået til og forbliver i denne tilstand, indtil batteriet er opladt. Så snart dette er opnået, skifter batteriopladeren til opretholdelsesmodus for batteriet. Nu slukkes LED-visningen  8 og LED-visningen  7 lyser, for at vise den aktuelle status.

● Regeneration / opladning af flade (brugte, overopladede) 12V-batterier

Når batteriopladeren tilsluttes til et batteri og starter opladningsforløbet, erkender det automatisk batterispændingen.

Den skifter til impulsladetilstand, når spændingen ligger i intervallet fra $7,5V \pm 0,5$ til $10,5V \pm 0,5V$. Denne impulsladning fortsættes, indtil batterispændingen stiger til $10,5V \pm 0,5V$.

Så snart denne tilstand er opnået, skifter batteriopladeren til den normale opladningsmodus, som du har valgt inden. Nu kan batteriet oplades hurtigt og sikkert. Ved hjælp af denne fremgangsmåde kan de fleste flade batterier oplades og anvendes igen.

OBS: Under impulsopladningsforløbet blinker LED-visningen  8.

● Apparatbeskyttelsesfunktion

Så snart en afvigende situation som kortslutning, kritisk spændingsfald under opladningsforløbet, åben strømkreds eller modsat tilslutning af tilslutningsklemmerne dukker op, slår batteriopladningsapparatet elektronikken fra og stiller systemet tilbage til grundindstillingen, for at undgå skader.

Hvis du ikke foretager andre indstillinger, bliver systemet i STANDBY-funktion. I tilfælde af forbyttet

tilslutning af udgangsklemmerne lyser LED-visningen „Forkert poltilslutning / fejl“  6.

● Overophedningsbeskyttelse

Hvis opladeren skulle blive for varm under opladningen, nedsættes auto-matisk udgangseffekten. Det beskytter opladeren mod beskadigelse.

● Service og vedligeholdelse

⚠ ADVARSEL! Træk altid stikket ud af stikkontakten, inden du udfører arbejder med batteriopladeren.

Opladeren er vedligeholdelsesfri.

- Sluk for opladeren.
- Apparatets overflader af syntetiske materialer rengøres med en tør klud. Anvend under ingen omstændigheder opløsningsmiddel eller andre, aggressive rengøringsmidler.

● Service

- **⚠ ADVARSEL!** Deres apparater bør De kun lade reparere hos serviceafdelingen eller af en fagmand og kun med originale reservedele. På den måde er der garanti for at apparatets sikkerhed bevares.
- **⚠ ADVARSEL!** Stik eller ledning må altid kun udføres af apparatets producent eller dennes kundefjeneste. På den måde er der garanti for at apparatets sikkerhed bevares.

● Garanti

På denne donkraft får du 3 års garanti fra købsdatoen. Apparatet er produceret omhyggeligt og inden levering afprøvet samvittighedsfuldt. Opbevar kassebonen som bevis for købet. I garantitilfælde bedes du kontakte service-afdelingen telefonisk.

På denne måde kan gratis indsendelse af varen garanteres.

Garantiydelsen gælder kun for materiale- eller fabriktionsfejl, men ikke for transportskader, sliddele eller skader på skrøbelige dele som f.eks. kontakter eller batterier. Produktet er kun beregnet til privat og ikke til erhvervs-mæssigt brug.

Ved misbrug og uhensigtsmæssig behandling, anvendelse af vold og ved indgreb, som ikke er foretaget af vores autoriserede service-afdeling, ophører garantien. Dine juridiske rettigheder indskrænkes ikke ved denne garanti.

Garanti-perioden forlænges ikke på grund af produktansvaret. Det gælder også for udskiftede og reparerede dele. Eventuelle skader og mangler, som allerede findes ved køb, skal straks anmeldes efter udpakning og senest to dage efter købsdatoen. Når garanti-perioden er udløbet, skal udgifterne til reparationer betales normalt.

DK

Kompennass Service Danmark

Tel.: 80-889 980 (Der kan kun ringes til servicenummeret fra fastnet)

e-mail: support.dk@kompennass.com

● Bortskaffelse



Emballagen består af miljøvenlige materialer og kan smides ud på de lokale genbrugsstationer.



Elektrisk værktøj hører ikke hjemme i husholdningsaffaldet!

Efter det europæiske direktiv 2002/96/EC om brugte elektro- og elektroniske apparater og dets omsætning til national ret skal brugt elektriværktøj indsamles særskilt og bringes til en miljøskånende genanvendelse.

Apparatet skal afleveres til en anerkendt indsamlingsstation. Bortskaffelsesmuligheder for det udtjente apparat kann De erfare hos de lokale myndigheder.

Bortskaffelse af batteriet



Som slutforbruger har man efter loven pligt til at tilbagelevere alle brugte batterier. Batterier indeholdende skadelige

stoffer er mærket med de her angivne tegn som betyder at de de ikke må smides i husholdningsaffaldet. Betegnelserne for de udslagsgivende tungmetaller er: Cd = cadmium, Hg = kviksølv, Pb = bly

De brugte batterier skal bringes til en indsamlingsstation eller returneres til forhandleren. På den måde opfylder man sine pligter efter loven og yder et vigtigt bidrag til beskyttelse af miljøet.

● Konformitetserklæring / Fremstiller CE

Vi, Kompennass GmbH, ansvarlig for dokumenter: Felix Becker, Burgstr. 21, D-44867 Bochum, Tyskland, erklærer hermed, at dette produkt stemmer overens med de følgende normer, normative dokumenter og EF-retningslinjer:

EF-lavspændingsdirektiv (2006/95/EC)

Elektromagnetisk fordragelighed (2004/108/EC)

Produktets betegnelse:

Batterioplader ULG 3.8 A1 ULTIMATE SPEED

Date of manufacture (DOM): 09-2010

Serienummer: IAN 52513

Bochum, 30.09.2010

Hans Kompennass
- Direktør -

Tekniske ændringer af hensyn til den videre udvikling forbeholdes.



Einleitung

Bestimmungsgemäße Verwendung.....	Seite 40
Lieferumfang.....	Seite 40
Teilebeschreibung.....	Seite 40
Technische Daten.....	Seite 41

Sicherheit

Sicherheitshinweise.....	Seite 41
Produkteigenschaften.....	Seite 43

Bedienung

Anschließen.....	Seite 43
Trennen.....	Seite 43
Lademodus auswählen.....	Seite 44
Reset / Einstellungen löschen.....	Seite 44
Umschalten zwischen Modus 1, 2, 3 und 4.....	Seite 44
Modus 1 „6V“ (7,3V/0,8A).....	Seite 44
Modus 2  „12V“ (14,4V/0,8A).....	Seite 44
Modus 3  „12V“ (14,4V/3,8A).....	Seite 45
Modus 4  „12V“ (14,7V/3,8A).....	Seite 45
Leere (verbrauchte, überladene) 12V Batterien regenerieren/ aufladen.....	Seite 45
Geräteschutzfunktion.....	Seite 45
Überhitzungsschutz.....	Seite 46

Wartung und Pflege	Seite 46
---------------------------------	----------











Service	Seite 46
----------------------	----------

Garantie	Seite 46
-----------------------	----------

Entsorgung	Seite 46
-------------------------	----------

Konformitätserklärung / Hersteller	Seite 47
---	----------

In dieser Bedienungsanleitung / am Gerät werden folgende Piktogramme verwendet:

	Bedienungsanleitung lesen!		Volt (Wechselspannung)
	Warn- und Sicherheitshinweise beachten!		Schutzklasse II
	Vorsicht vor elektrischem Schlag! Lebensgefahr!		Nur zur Verwendung in Innenräumen!
	Explosionsgefahr!		Kinder vom Elektrogerät fernhalten!
	Brandgefahr!		Verpackung und Gerät umweltgerecht entsorgen!
	Watt (Wirkleistung)		

Batterieladegerät ULG 3.8 A1

● Einleitung



Lesen Sie die Bedienungsanleitung aufmerksam durch und klappen Sie dazu die Seite mit den Abbildungen aus. Bewahren Sie die Bedienungsanleitung gut auf und händigen Sie diese bei der Weitergabe an Dritte mit aus.

● Bestimmungsgemäße Verwendung

Das ULTIMATE SPEED ULG 3.8 A1 ist ein Batterieladegerät mit Pulserhaltungsladung, das zur Aufladung und Erhaltungsladung von folgenden 6V- oder 12V-Blei-Akkus (Batterien) mit Elektrolyt-Lösung oder -Gel geeignet ist:

- 6V: Kapazität von 1,2 Ah bis 14 Ah
- 12V: Kapazität von 1,2 Ah bis 14 Ah
- 12V: Kapazität von 14 Ah bis 120 Ah

Außerdem können Sie vollkommen entladene Batterien regenerieren. Das Batterieladegerät verfügt über eine Schutzschaltung gegen Funkenbildung und Überhitzung. Jeder nicht bestimmungsgemäße oder unsachgemäße Gebrauch führt zum Garantieverlust.

Für aus bestimmungswidriger Verwendung entstandene Schäden übernimmt der Hersteller keine Haftung. Das Gerät ist nicht für den gewerblichen Einsatz bestimmt.









● Lieferumfang

Kontrollieren Sie unmittelbar nach dem Auspacken den Lieferumfang und das Gerät sowie alle Teile auf Beschädigungen. Nehmen Sie ein defektes Gerät oder Teile nicht in Betrieb.

- 1 Ladegerät ULTIMATE SPEED ULG 3.8 A1
- 2 Schnellkontakt-Anschlussklemmen (1 rot, 1 schwarz)
- 1 Bedienungsanleitung

● Teilebeschreibung



siehe Abbildung A:

- 1  LED-Anzeige (Bereitschaft)
- 2  „6V“ LED-Anzeige „Modus 1“
- 3  LED-Anzeige „Modus 2“
- 4  LED-Anzeige „Modus 3“
- 5  LED-Anzeige „Modus 4“
- 6  LED-Anzeige „verpoltter Anschluss/Fehler“
- 7  LED-Anzeige „vollständig aufgeladen“
- 8  LED-Anzeige „Ladevorgang aktiv“
- 9 ● Auswahl taste „MODE“

siehe Abbildung B:

- 10 Ladegerät
- 11 Netzkabel
- 12 Befestigungsbohrungen
- 13 „+“-Pol-Anschlusskabel (rot), inkl. Ringschuh
- 14 „-“-Pol-Anschlusskabel (schwarz), inkl. Ringschuh
- 15 „+“-Pol-Schnellkontakt-Anschlussklemme (rot), inkl. roter Befestigungsschraube
- 16 „-“-Pol-Schnellkontakt-Anschlussklemme (schwarz), inkl. schwarzer Befestigungsschraube

● Technische Daten



Eingangsspannung: 220-240V ~ 50/60Hz
 Leistungsaufnahme: 60W
 Rückstrom* : < 5 mA (kein AC-Eingang)
 Nennausgangsspannung: 6V  / 12V 
 Nennausgangstrom: 0,8 A / 3,8 A
 Ladespannung: 7,3V oder 14,4V oder 14,7V
 Ladestrom: 0,8A ± 10%
 3,8A ± 10%
 Batterietyp: 6V-Blei-Säure-Batterie
 1,2Ah - 14Ah
 12V-Blei-Säure-Batterie
 1,2Ah - 120Ah
 Gehäuseschutzart: IP 65 (staubdicht, strahlwassergeschützt)
 Schutzklasse: II / 

* = Rückstrom bezeichnet den Strom, den das Ladegerät aus der Batterie verbraucht, wenn kein Netzstrom angeschlossen ist.

● Sicherheit



Sicherheitshinweise

-  **GEFAHR!** Vermeiden Sie Lebens- und Verletzungsgefahr durch unsachgemäßen Gebrauch!
-  **VORSICHT! Betreiben Sie das Gerät nicht mit beschädigtem Kabel, Netzkabel oder Netzstecker.** Beschädigte

Netzkabel bedeuten Lebensgefahr durch elektrischen Schlag.

- Lassen Sie das Netzkabel im Beschädigungsfall nur von autorisiertem und geschultem Fachpersonal reparieren! Setzen Sie sich im Reparaturfall mit der Servicestelle Ihres Landes in Verbindung!



SCHÜTZEN SIE SICH VOR

STROMSCHLAG! Verwenden Sie beim Anschluss des Batterieladegerätes Schraubendreher und Schraubenschlüssel mit schutzisoliertem Griff!

- **STROMSCHLAGGEFAHR!** Stellen Sie bei einer fest im Fahrzeug montierten Batterie sicher, dass das Fahrzeug außer Betrieb ist! Schalten Sie die Zündung aus und bringen Sie das Fahrzeug in Parkposition, mit angezogener Feststellbremse (z.B. PKW) oder festgemachtem Seil (z.B. Elektrobot)!
 - Schließen Sie die Anschlussklemme, die nicht an die Karosserie angeschlossen ist, zuerst an. Schließen Sie die andere Anschlussklemme entfernt von der Batterie und der Benzinleitung an die Karosserie an. Schließen Sie das Batterieladegerät erst danach an das Versorgungsnetz an.
 - Trennen Sie das Batterieladegerät nach dem Laden vom Versorgungsnetz. Entfernen Sie erst danach die Anschlussklemme von der Karosserie. Entfernen Sie im Anschluss daran die Anschlussklemme von der Batterie.
- **STROMSCHLAGGEFAHR!** Fassen Sie die Pol-Anschlusskabel („-“ und „+“) ausschließlich am isolierten Bereich an!
- **STROMSCHLAGGEFAHR!** Führen Sie den Anschluss an die Batterie und an die Steckdose des Netzstroms vollkommen geschützt vor Feuchtigkeit durch!
- **STROMSCHLAGGEFAHR!** Führen Sie die Montage, die Wartung und die Pflege des Batterieladegerätes nur frei vom Netzstrom durch!
- **STROMSCHLAGGEFAHR!** Trennen Sie nach Beendigung des Auflade- und Erhaltungsladeprozesses, bei einer ständig im Fahrzeug angeschlossenen Batterie, zuerst das Minus-

Pol-Anschlusskabel (schwarz) des Batterieladegeräts vom Minus-Pol der Batterie.

-  **Lassen Sie Kleinkinder und Kinder nicht unbeaufsichtigt mit dem Batterieladegerät!**

Kinder können mögliche Gefahren im Umgang mit Elektrogeräten noch nicht einschätzen.

Kinder sollten beaufsichtigt werden, um sicherzustellen, dass sie nicht mit dem Gerät spielen.

- Dieses Gerät ist nicht dafür bestimmt, durch Personen (einschließlich Kinder) mit eingeschränkten physischen, sensorischen oder geistigen Fähigkeiten oder mangels Erfahrung und/oder mangels Wissen benutzt zu werden, es sei denn, sie werden durch eine für ihre Sicherheit zuständige Person beaufsichtigt oder erhalten von ihr Anweisungen, wie das Gerät zu benutzen ist.

-  **EXPLOSIONSGEFAHR! Schützen Sie sich vor einer hochexplosiven Knallgasreaktion!**

Gasförmiger Wasserstoff kann beim Auflade- und Erhaltungsladevorgang von der Batterie ausströmen. Knallgas ist eine explosionsfähige Mischung von gasförmigem Wasserstoff und Sauerstoff. Beim Kontakt mit offenem Feuer (Flammen, Glut oder Funken) erfolgt die so genannte Knallgasreaktion! Führen Sie den Auflade- und Erhaltungsladevorgang in einem witterungsgeschützten Raum mit guter Belüftung durch. Stellen Sie sicher, dass beim Auflade- und Erhaltungsladevorgang kein offenes Licht (Flammen, Glut oder Funken) vorhanden ist!

-  **EXPLOSIONS- UND BRANDGEFAHR!** Stellen Sie sicher, dass explosive oder brennbare Stoffe z.B.

Benzin oder Lösungsmittel beim Gebrauch des Batterieladegerätes nicht entzündet werden können!

-  **WARNUNG! EXPLOSIVE GASE! FLAMMEN UND FUNKEN VERMEIDEN!**

Während des Ladens für ausreichende Belüftung sorgen.

- Stellen Sie die Batterie während des Ladevorgangs auf eine gut belüftete Fläche. Andernfalls kann das Gerät beschädigt werden.
- **EXPLOSIONSGEFAHR!** Stellen Sie sicher, dass das Plus-Pol-Anschlusskabel keinen Kontakt zu einer Treibstoffleitung (z.B. Benzinleitung) hat!

-  **VERÄTZUNGSGEFAHR! Schützen Sie Ihre Augen und Haut vor Verätzung durch Säure (Schwefelsäure) beim Kontakt mit der Batterie!** Verwenden Sie: säurefeste Schutzbrille, -bekleidung und -handschuhe! Wenn Augen oder Haut mit der Schwefelsäure in Kontakt geraten sind, spülen Sie die betroffene Körperregion mit viel fließendem, klarem Wasser ab und suchen Sie umgehend einen Arzt auf!

- Vermeiden Sie elektrischen Kurzschluss beim Anschluss des Batterieladegerätes an die Batterie. Schließen Sie das Minus-Pol-Anschlusskabel ausschließlich an den Minuspol der Batterie bzw. an die Karosserie. Schließen Sie das Plus-Pol-Anschlusskabel ausschließlich an den Pluspol der Batterie!
- Stellen Sie vor dem Netzstromanschluss sicher, dass der Netzstrom vorschriftsmäßig mit 230V ~ 50Hz, geerdetem Nullleiter, einer 16A Sicherung und einem FI-Schalter (Fehlerstromschutzschalter) ausgestattet ist! Andernfalls kann das Gerät beschädigt werden.
- Setzen Sie das Batterieladegerät nicht der Nähe von Feuer, Hitze und lang andauernder Temperatureinwirkung über 50 °C aus! Bei höheren Temperaturen sinkt automatisch die Ausgangsleistung des Batterieladegerätes.
- Beschädigen Sie keine Leitungen für Treibstoff, Elektrizität, Bremsanlagen, Hydraulik, Wasser, oder bei der Montage des Batterieladegerätes mit Schrauben! Andernfalls droht Lebens- und Verletzungsgefahr!
- Verwenden Sie das Batterieladegerät nur mit den gelieferten Originalteilen!
- Decken Sie das Batterieladegerät nicht mit Gegenständen ab! Andernfalls kann das Gerät beschädigt werden.
- Schützen Sie die Elektrokontakflächen der Batterie vor Kurzschluss!
- Verwenden Sie das Batterieladegerät ausschließlich zum Auflade- und Erhaltungsladevorgang von unbeschädigten 6V- / 12V-Blei-Batterien (mit Elektrolyt-Lösung oder -Gel)! Andernfalls kann Sachbeschädigung die Folge sein.
- Verwenden Sie das Batterieladegerät nicht zum Auflade- und Erhaltungsvorgang von nicht

wiederaufladbaren Batterien. Andernfalls kann Sachbeschädigung die Folge sein.

- Verwenden Sie das Batterieladegerät nicht zum Auflade- und Erhaltungsladeprogang einer beschädigten oder eingefrorenen Batterie! Andernfalls kann Sachbeschädigung die Folge sein.
- Informieren Sie sich vor dem Anschluss des Ladegerätes über die Wartung der Batterie anhand deren Bedienungsanleitung! Andernfalls besteht eine Verletzungsgefahr und/oder die Gefahr, dass das Gerät beschädigt wird.
- Informieren Sie sich vor dem Anschluss des Ladegerätes an eine Batterie, die ständig in einem Fahrzeug angeschlossen ist, über die Einhaltung der elektrischen Sicherheit und Wartung anhand der Bedienungsanleitung des Fahrzeugs! Andernfalls besteht eine Verletzungsgefahr und/oder die Gefahr, dass Sachschäden entstehen.
- Trennen Sie das Batterieladegerät auch aus umweltschutzgründen bei Nichtgebrauch vom Netzstrom! Bedenken Sie, dass auch der Standby-Betrieb Strom verbraucht.
- Seien Sie stets aufmerksam und achten Sie immer darauf was Sie tun. Gehen Sie stets mit Vernunft vor und nehmen Sie das Batterieladegerät nicht in Betrieb, wenn Sie unkonzentriert sind, oder sich unwohl fühlen.

● Produkteigenschaften

Dieses Gerät ist zum Laden einer Vielfalt von SLA-Batterien (versiegelter Bleisäure-Batterien) konzipiert, welche weitestgehend in PKWs, Motorrädern und einigen anderen Fahrzeugen verwendet werden. Diese können z.B. WET- (mit flüssigem Elektrolyt), GEL- (mit gelförmigem Elektrolyt) oder AGM-Batterien (mit Elektrolyt absorbierenden Matten) sein. Eine spezielle Konzeption des Gerätes (auch „Drei-Stufen-Lade-Strategie“ genannt) ermöglicht ein Wiederaufladen der Batterie bis auf fast 100% ihrer Kapazität. Ferner kann ein Langzeitanschluss der Batterie mit dem Batterieladegerät erfolgen, um diese möglichst immer in optimalem Zustand zu halten.

● Bedienung

- ▲ **WARNUNG!** Ziehen Sie den Netzstecker immer aus der Steckdose, bevor Sie Arbeiten am Batterieladegerät durchführen.
- ▲ **WARNUNG! STROMSCHLAGGEFAHR! GEFAHR EINES SACHSCHADENS! VERLETZUNGSGEFAHR!** Vergewissern Sie sich, dass Sie nicht auf Strom-, Gas- oder Wasserleitungen stoßen, wenn Sie Schrauben in die Wand bohren. Prüfen Sie ggf. mit einem Leitungssucher, bevor Sie in eine Wand bohren.
 - Montieren Sie das Batterieladegerät ggf. auf ein Brett oder an eine Wand. Schrauben Sie hierzu zwei Schrauben durch die Befestigungsbohrungen **12** auf das Brett oder in die Wand.

● Anschließen

- Trennen Sie vor dem Auflade- und Erhaltungsladeprogang, bei einer ständig im Fahrzeug angeschlossenen Batterie, zuerst das Minus-Pol-Anschlusskabel (schwarz) des Fahrzeugs vom Minus-Pol der Batterie. Der Minus-Pol der Batterie ist in der Regel mit der Karosserie des Fahrzeugs verbunden.
- Trennen Sie anschließend das Plus-Pol-Anschlusskabel (rot) des Fahrzeugs vom Plus-Pol der Batterie.
- Klemmen Sie erst dann die „+“-Pol-Schnellkontakt-Anschlussklemme (rot) **15** des Batterieladegerätes an den „+“-Pol der Batterie (siehe Abb. C).
- Klemmen Sie die „-“-Pol-Schnellkontakt-Anschlussklemme (schwarz) **16** an den „-“-Pol der Batterie (siehe Abb. C).
- Schließen Sie das Netzkabel **11** des Batterieladegerätes an die Steckdose an.

● Trennen

- Trennen Sie das Gerät vom Netzstrom.
- Nehmen Sie die „-“-Pol-Schnellkontakt-Anschlussklemme (schwarz) **16** vom „-“-Pol der Batterie.
- Nehmen Sie die „+“-Pol-Schnellkontakt-Anschlussklemme (rot) **15** vom „+“-Pol der Batterie.

- Schließen Sie das Plus-Pol-Anschlusskabel des Fahrzeugs wieder an den Plus-Pol der Batterie an.
- Schließen Sie das Minus-Pol-Anschlusskabel des Fahrzeugs wieder an den Minus-Pol der Batterie.

● Lademodus auswählen





Sie können zum Laden verschiedener Batterien bei unterschiedlicher Umgebungstemperatur aus verschiedenen Lademodi auswählen. Im Vergleich zu herkömmlichen Batterieladegeräten, verfügt dieses Gerät über eine spezielle Funktion zum erneuten Verwenden einer leeren Batterie / eines Akkus. Sie können eine vollständig entladene Batterie / einen Akku wieder aufladen. Ein Schutz gegen Fehlanschluss und Kurzschluss gewährleistet den sicheren Ladevorgang. Durch die eingebaute Elektronik setzt sich das Batterieladegerät nicht unmittelbar nach Anschluss der Batterie in Betrieb, sondern erst, nachdem ein Lademodus ausgewählt wurde.

Auf diese Weise werden Funken, die oftmals während des Anschlussvorgangs auftreten, vermieden. Des Weiteren wird das Batterieladegerät durch eine interne MCU (Mikro-Computer-Einheit) gesteuert.

● Reset / Einstellungen löschen

Nach Anschluss an die Stromversorgung bringt sich das Gerät automatisch in die Grundstellung und bleibt im STANDBY-Betrieb.

● Umschalten zwischen Modus 1, 2, 3 und 4

- Drücken Sie die Auswahlstaste MODE  entsprechend nacheinander. Das Gerät schaltet die Lademodi in folgender Reihenfolge: Bereitschaft , MODE 1 „6V“, MODE 2 , MODE 3 , MODE 4  und startet dann den nächsten Zyklus.

HINWEIS: Wird eine 12V-Batterie angeschlossen, ist MODE 1 „6V“ nicht wählbar. Wird eine 6V-Bat-







terie angeschlossen, ist MODE 2, 3 und 4 „12V“ nicht wählbar.

HINWEIS: Wenn Sie die Auswahlstaste  drücken, schaltet der Lademodus zum nächsten Modus und führt diesen aus.

HINWEIS: Wenn jedoch eine Batterie nach voller Ladung nicht vom Batterieladegerät abgeklemmt wird, verbleibt sie im Erhaltungslademodus, sogar wenn der Benutzer in einen anderen Modus schaltet. Dies ist nützlich, um die voll geladene Batterie vor Schäden zu schützen.



● Modus 1 „6V“ (7,3V/0,8A)





Dieser Modus eignet sich zum Laden von 6V Blei-Säure-Batterien mit einer Kapazität geringer als 14 Ah.

- Drücken Sie die Auswahlstaste MODE , um Modus 1 auszuwählen. Nach Durchführung dieses Vorgangs leuchtet die entsprechende LED-Anzeige „6V“  auf. Wenn Sie anschließend keinen weiteren Vorgang vornehmen, stellt sich die Elektronik automatisch zusammen mit der LED-Anzeige  an und startet den Ladevorgang mit (einem Strom von) 0,8A ± 10%. Verläuft der Vorgang ohne Probleme, bleibt die LED-Anzeige  während des gesamten Ladeverlaufs an, bis die Batterie auf 7,3V / ± 0,25V geladen ist. Wenn die Batterie vollständig aufgeladen ist, leuchtet die LED-Anzeige  und die LED-Anzeige  erlischt. Das Gerät wechselt nun automatisch in den Erhaltungslademodus.

● Modus 2 „12V“ (14,4V/0,8A)





Dieser Modus eignet sich zum Laden von 12V-Blei-Säure-Batterien mit einer Kapazität geringer als 14 Ah.

- Drücken Sie die Auswahlstaste MODE , um Modus 2 auszuwählen. Nach Durchführung dieses Vorgangs leuchtet die entsprechende LED-Anzeige  auf. Wenn Sie anschließend keinen weiteren Vorgang vornehmen, stellt sich

die Elektronik automatisch zusammen mit der LED-Anzeige  [8] an und startet den Ladevorgang. Verläuft der Vorgang ohne Probleme, bleibt die LED-Anzeige  [8] während des gesamten Ladeverlaufs an, bis die Batterie geladen ist. Wenn die Batterie vollständig aufgeladen ist, leuchtet die LED-Anzeige  [7] und die LED-Anzeige  [8] erlischt. Das Gerät wechselt nun automatisch in den Erhaltungslademodus.

● Modus 3 „12V“ (14,4V/3,8A)



Dieser Modus wird hauptsächlich zum Laden von 12 V-Blei-Säure-Batterien mit großer Kapazität von mehr als 14 Ah unter normalen Bedingungen angewendet.

- Drücken Sie die Auswahltaste MODE [9], um Modus 3 auszuwählen. Wenn Sie anschließend keinen weiteren Vorgang vornehmen, stellt sich die Elektronik zusammen mit der LED-Anzeige  [4] an und startet den Ladevorgang. Verläuft der Vorgang ohne Probleme, bleibt die LED-Anzeige  [8] während des gesamten Ladeverlaufs an, bis die Batterie geladen ist. Wenn die Batterie vollständig aufgeladen ist, leuchtet die LED-Anzeige  [7] und die LED-Anzeige  [8] erlischt. Das Gerät wechselt nun automatisch in den Erhaltungslademodus.

● Modus 4 „12V“ (14,7V/3,8A)

Dieser Modus wird zum Laden von 12 V-Blei-Säure-Batterien mit einer größeren Kapazität von mehr als 14 Ah unter kalten Bedingungen oder zum Laden einiger AGM-Batterien von mehr als 14 Ah angewendet.

- Drücken Sie die Auswahltaste MODE [9], um Modus 4 auszuwählen. Sobald Sie den gewünschten Modus ausgewählt haben, leuchtet die entsprechende LED-Anzeige  [5] unmittelbar auf. Die Elektronik schaltet nach einer festgelegten Verzögerung zum Beginn des Ladevorgangs ein, wenn Sie keine weitere Handlung vornehmen. In diesem Modus ist der Ladestrom der gleiche, wie in „Modus 3“.

Verläuft der Vorgang ohne Probleme, leuchtet die LED-Anzeige  [8] auf, die Elektronik ist eingeschaltet und bleibt in diesem Zustand bis die Batterie geladen ist. Sobald dies erreicht ist, wechselt das Batterieladegerät in den Erhaltungsmodus der Batterie. Nun erlischt die LED-Anzeige  [8] und die LED-Anzeige  [7] leuchtet, um den derzeitigen Status anzuzeigen.

● Leere (verbrauchte, überladene) 12V Batterien regenerieren / aufladen

Wenn das Batterieladegerät an eine Batterie angeschlossen wird und den Ladevorgang startet, erkennt es die Batteriespannung automatisch. Es wechselt in den Impulslademodus, wenn die Spannung im Bereich von $7,5V \pm 0,5$ bis $10,5V \pm 0,5V$ liegt. Dieser Impulsladelauf wird fortgesetzt, bis die Batteriespannung auf $10,5V \pm 0,5V$ ansteigt. Sobald dieser Zustand erreicht ist, wechselt das Batterieladegerät in den normalen Lademodus, den Sie zuvor ausgewählt haben.

Nun kann die Batterie schnell und sicher aufgeladen werden. Mit diesem Verfahren lassen sich die meisten leeren Batterien wieder aufladen und können wieder verwendet werden.

HINWEIS: Während des Impulsladevorgangs blinkt die LED-Anzeige  [8].

● Geräteschutzfunktion

Sobald eine abweichende Situation wie Kurzschluss, kritischer Spannungsabfall während des Ladevorgangs, offener Stromkreis oder umgekehrter Anschluss der Ausgangsklemmen auftritt, schaltet das Batterieladegerät die Elektronik aus und stellt das System unmittelbar in die Grundstellung zurück, um Schäden zu vermeiden.

Sofern Sie keine andere Einstellung vornehmen, bleibt das System im STANDBY-Betrieb. Bei umgekehrtem Anschluss der Ausgangsklemmen leuchtet zusätzlich die LED-Anzeige „verpoltter Anschluss/Fehler“  [6].

● Überhitzungsschutz

Sollte das Gerät während des Ladevorgangs zu heiß werden, wird automatisch die Ausgangsleistung verringert. Dies schützt das Gerät vor Beschädigung.

● Wartung und Pflege

⚠ WARNUNG! Ziehen Sie den Netzstecker immer aus der Steckdose, bevor Sie Arbeiten am Batterieladegerät durchführen.

Das Gerät ist wartungsfrei.

- Schalten Sie das Gerät aus.
- Reinigen Sie die Kunststoffoberflächen des Gerätes mit einem trockenen Tuch. Verwenden Sie keinesfalls Lösungsmittel oder andere aggressive Reinigungsmittel.

● Service

- **⚠ WARNUNG!** Lassen Sie Ihre Geräte nur von qualifiziertem Fachpersonal und nur mit Originalersatzteilen reparieren. Damit wird sichergestellt, dass die Sicherheit des Gerätes erhalten bleibt.
- **⚠ WARNUNG!** Lassen Sie den Austausch des Steckers oder der Anschlussleitung immer vom Hersteller des Elektrowerkzeugs oder seinem Kundendienst ausführen. Damit wird sichergestellt, dass die Sicherheit des Gerätes erhalten bleibt.

● Garantie

Sie erhalten auf dieses Gerät 3 Jahre Garantie ab Kaufdatum. Das Gerät wurde sorgfältig produziert und vor Anlieferung gewissenhaft geprüft. Bitte bewahren Sie den Kassenbon als Nachweis für den Kauf auf. Bitte setzen Sie sich im Garantiefall mit Ihrer Servicestelle telefonisch in Verbindung. Nur so kann eine kostenlose Einsendung Ihrer Ware gewährleistet werden.

Die Garantieleistung gilt nur für Material- oder Fabrikationsfehler, nicht aber für Transportschäden, Verschleißteile oder für Beschädigungen an zerbrechlichen Teilen, z. B. Schalter oder Akkus. Das Produkt ist lediglich für den privaten und nicht für den gewerblichen Gebrauch bestimmt.

Bei missbräuchlicher und unsachgemäßer Behandlung, Gewaltanwendung und bei Eingriffen, die nicht von unserer autorisierten Service-Niederlassung vorgenommen wurden, erlischt die Garantie. Ihre gesetzlichen Rechte werden durch diese Garantie nicht eingeschränkt.

Die Garantiezeit wird durch die Gewährleistung nicht verlängert. Dies gilt auch für ersetzte und reparierte Teile. Eventuell schon beim Kauf vorhandene Schäden und Mängel müssen sofort nach dem Auspacken gemeldet werden, spätestens aber zwei Tage nach Kaufdatum. Nach Ablauf der Garantiezeit anfallende Reparaturen sind kostenpflichtig.

DE

Schraven

Service- und Dienstleistungs GmbH

Tel.: + 49 (0) 180 5 008107

(0,14 €/Min. aus dem dt. Festnetz,
Mobilfunk max. 0,42 €/Min.)

Fax: +49 (0) 2832 3532

e-mail: support.de@kompernass.com

AT

Kompernaß Service Österreich

Tel.: 0820 899 913 (0,20 EUR/Min.)

e-mail: support.at@kompernass.com

CH

Kompernaß Service Switzerland

Tel.: 0848 000 525

(max. 0,0807 CHF/Min.)

e-mail: support.ch@kompernass.com

● Entsorgung



Die Verpackung besteht aus umweltfreundlichen Materialien, die Sie über die örtlichen Recyclingstellen entsorgen können.

**Werfen Sie Elektrogeräte
nicht in den Hausmüll!**

Gemäß Europäischer Richtlinie 2002 / 96 / EC über Elektro- und Elektronik-Altgeräte und Umsetzung in nationales Recht müssen verbrauchte Elektrogeräte getrennt gesammelt und einer umweltgerechten Wiederverwertung zugeführt werden.

Über Entsorgungsmöglichkeiten für ausgediente Elektrogeräte informieren Sie sich bitte bei Ihrer Gemeinde- oder Stadtverwaltung.

Batterieentsorgung

Sie als Endverbraucher sind gesetzlich (Batterieverordnung) zur Rückgabe aller gebrauchten Batterien verpflichtet.

Schadstoffhaltige Batterien sind mit nebenstehenden Symbolen gekennzeichnet, die auf das Verbot der Entsorgung über den Hausmüll hinweisen. Die Bezeichnungen für das ausschlaggebende Schwermetall sind: Cd = Cadmium, Hg = Quecksilber, Pb = Blei

Befördern Sie verbrauchte Batterien zu einer Entsorgungseinrichtung Ihrer Stadt oder Gemeinde, oder zurück zum Händler. Sie erfüllen damit die gesetzlichen Verpflichtungen und leisten einen wichtigen Beitrag zum Umweltschutz.

**● Konformitätserklärung /
Hersteller CE**

Wir, Kompernaß GmbH, Dokumentenverantwortlicher: Herr Felix Becker, Burgstr. 21, D-44867 Bochum, Deutschland, erklären hiermit dass dieses Produkt mit den folgenden Normen, normativen Dokumenten und EG-Richtlinien übereinstimmt:

**Niederspannungsrichtlinie
(2006 / 95 / EC)****Elektromagnetische Verträglichkeit
(2004 / 108 / EC)****Typ / Gerätebezeichnung:**

Batterieladegerät ULG 3.8 A1 ULTIMATE SPEED

Herstellungsjahr: 09-2010**Seriennummer: IAN 52513**

Bochum, 30.09.2010

Hans Kompernaß
- Geschäftsführer -

Technische Änderungen im Sinne der Weiterentwicklung sind vorbehalten.

IAN 52513

KOMPERNASS GMBH

Burgstraße 21

D-44867 Bochum

© by **ORFGEN Marketing**

Last Information Update · Tietojen tila · Informationsstatus

Tilstand af information · Stand der Informationen: 09 / 2010

Ident.-No.: ULG 3.8 A1 092010-3



Free Manuals Download Website

<http://myh66.com>

<http://usermanuals.us>

<http://www.somanuals.com>

<http://www.4manuals.cc>

<http://www.manual-lib.com>

<http://www.404manual.com>

<http://www.luxmanual.com>

<http://aubethermostatmanual.com>

Golf course search by state

<http://golfingnear.com>

Email search by domain

<http://emailbydomain.com>

Auto manuals search

<http://auto.somanuals.com>

TV manuals search

<http://tv.somanuals.com>