

PA600 Rugged Enterprise PDA

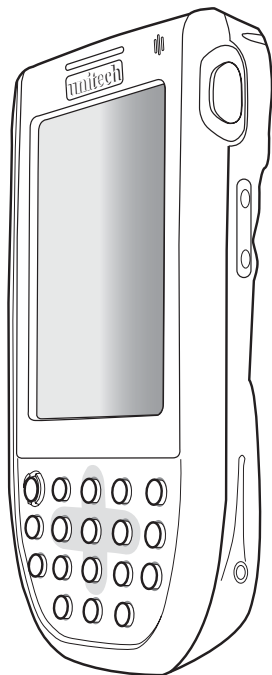

unitech is a member of Oracle Embedded Software Licensing Program

**Quick Reference Guide** 400577G RevB

## Front Left View

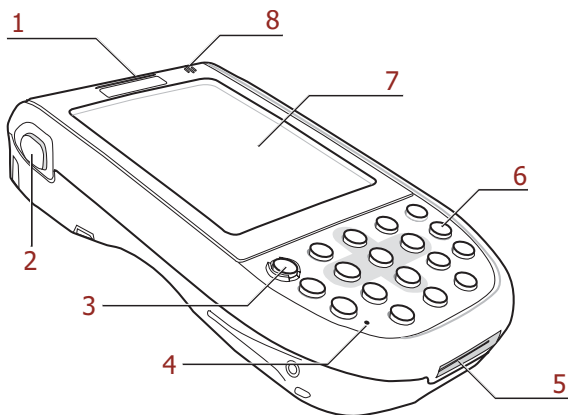

- |                                      |                              |
|--------------------------------------|------------------------------|
| <b>1</b> Status indicator            | <b>5</b> Universal connector |
| <b>2</b> Left scanner trigger button | <b>6</b> Keypad              |
| <b>3</b> Power button                | <b>7</b> LCD Touch screen    |
| <b>4</b> Microphone                  | <b>8</b> Speaker             |

## Turning the PA600 on for the First Time

After you have initially charged your device for about 12 hours, the device is ready to be used. You can now start up your device where you'll calibrate the display, learn some basic stylus usage, and set up the system time zone, date and time.

### Powering On

1. Turn on your device by pressing the power button on the front panel.

## Back View

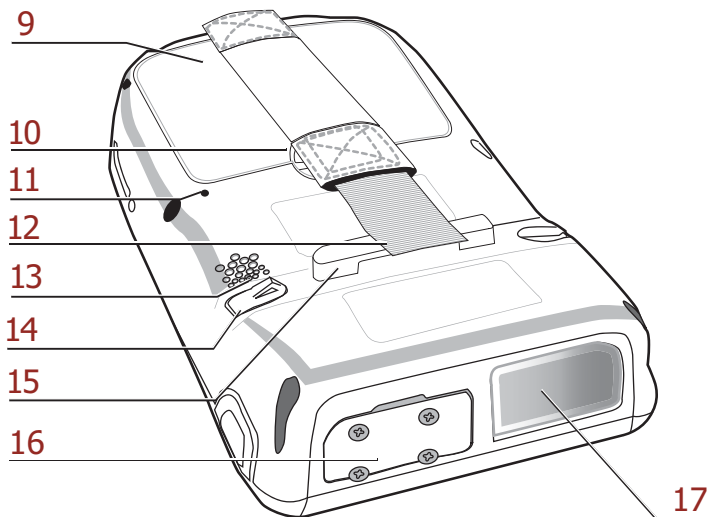

- |   |                                  |
|---|----------------------------------|
| <b>9</b> Battery compartment                | <b>14</b> Stylus                 |
| <b>10</b> Battery Compartment release latch | <b>15</b> Strap holder           |
| <b>11</b> Reset button                      | <b>16</b> Memory card slot       |
| <b>12</b> Handstrap                         | <b>17</b> Barcode scanner window |
| <b>13</b> Speaker                           |                                  |

## Installing the Battery

- 1 Open the battery compartment by pushing the latch in the direction of the arrow and lifting up (A). Turn the Backup Battery Switch on (B).

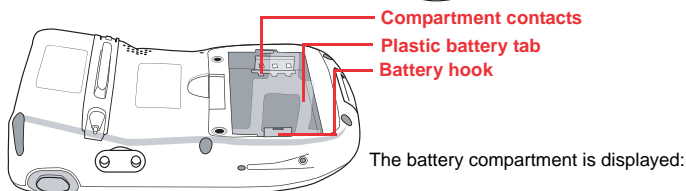
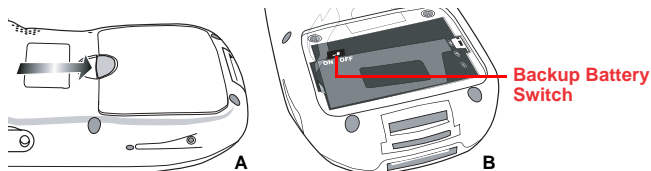

- 2 Position the battery pack, making sure the battery contacts are aligned with the contacts in the compartment and the battery is placed on top of the plastic tab, as shown in the following illustration.

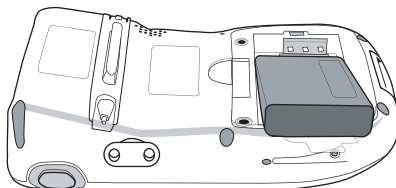

- 3 Slide the battery pack into the battery bay while simultaneously pulling the plastic tab and battery hook until the battery clicks into place.

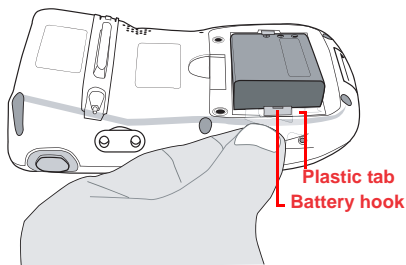

- 4 Replace the battery compartment cover.

## Charging the Battery

Turn the backup battery switch on before charging the battery. Data you entered may not be properly stored until the built-in backup battery has been adequately charged.

- 1 Press and hold the connector button on the USB charging cable and connect it to the PA600 (1).
- 2 Plug the AC adapter cable into the power jack on the USB charging cable (2).
- 3 Connect the AC adapter into an electrical outlet (3).

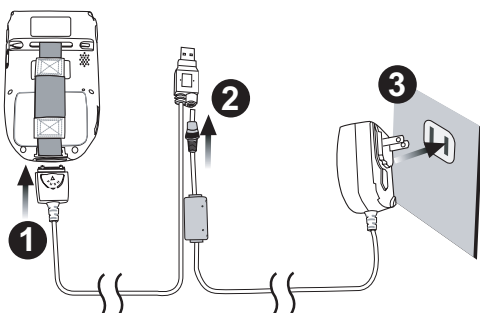

## Using the SD/MMC memory card

- 1 Remove the four screws from SD compartment cover and remove the cover.

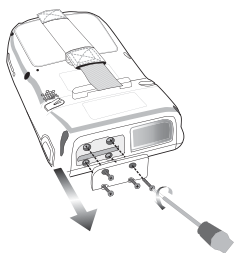

2

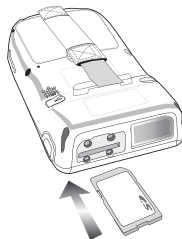

Insert the SD card with the notched corner as shown by the icon on the case.

## Keypads and Function Buttons

When the Function button is pressed, an icon appears in the operating system:

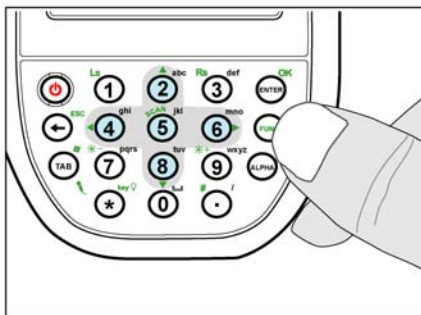

1		Turns the PA600 on and off.	10		function keys
2		Number 1, Left soft key	11		Tab , Windows Main Menu key
3		Alphanumeric 2, a, b, c , Up key	12		Alphanumeric 7, p, q, r, s , brightness -
4		Alphanumeric 3, d, e, f, Right soft key	13		Alphanumeric 8, t, u, v , Down key
5		Enter key, OK	14		Alphanumeric 9, w, x, y, z, brightness +
6		Back space, Escape key	15		Alpha
7		Alphanumeric 4, g, h, i, Left key	16		Asterisk, Illuminates keypad
8		Alphanumeric 5, j, k, l	17		Number 0, space
9		Alphanumeric 6, m, n, o , Right key	18		Period , Pound, Slash

## Vista frontal izquierda

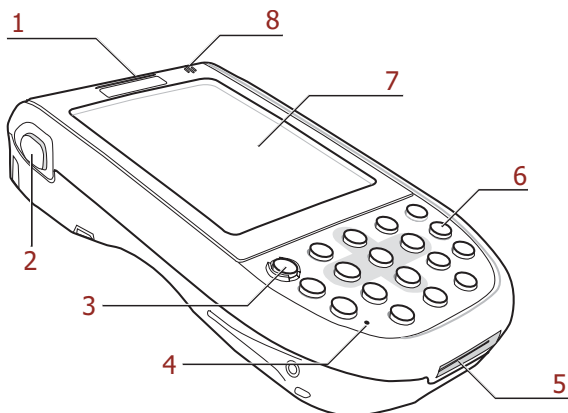

- |  |                              |
|--|------------------------------|
| <b>1</b> Indicador de estado                       | <b>5</b> Conector universal  |
| <b>2</b> Botón izquierdo de activación del escáner | <b>6</b> Teclado             |
| <b>3</b> Botón de encendido                        | <b>7</b> Pantalla táctil LCD |
| <b>4</b> Micrófono                                 | <b>8</b> Altavoz             |

## Para encender el PA600 por primera vez

Después de cargar el dispositivo durante unas 12 horas, estará listo para su uso. Ahora podrá arrancar el dispositivo para calibrar la pantalla, aprender el manejo básico del lápiz, configurar la zona horaria del sistema y ajustar la fecha y la hora.

### Encendido

1. Para encender el dispositivo, pulse el botón de encendido del panel frontal.

## Vista posterior

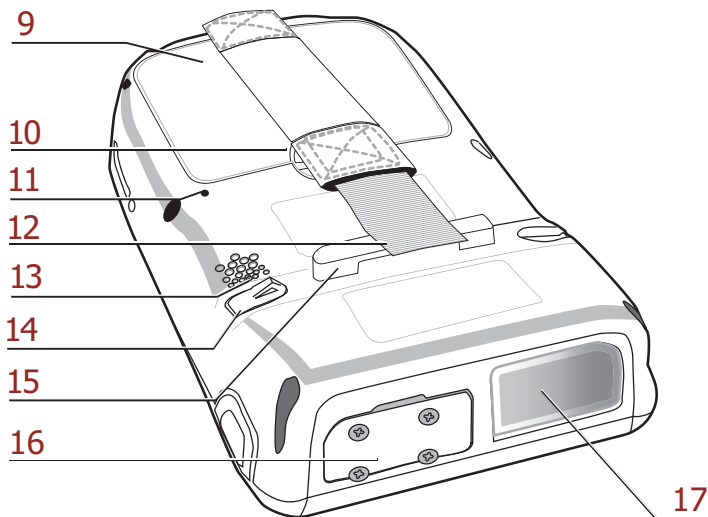

- |  |  |
|--|--|
| <b>9</b> Compartimento de la batería               | <b>14</b> Lápiz                                    |
| <b>10</b> Pestillo del compartimento de la batería | <b>15</b> Soporte de la correa                     |
| <b>11</b> Botón de restablecimiento                | <b>16</b> Ranura de la tarjeta de memoria          |
| <b>12</b> Correa de mano                           | <b>17</b> Ventana del escáner de códigos de barras |
| <b>13</b> Altavoz                                  |  |



## Instalación de la batería

- 1 Abra el compartimiento de la batería pulsando el pestillo en la dirección de la flecha y levantándolo (A). Encienda el interruptor de la batería de reserva (B).

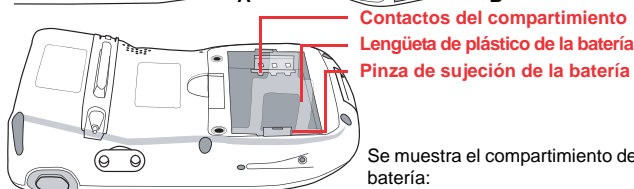
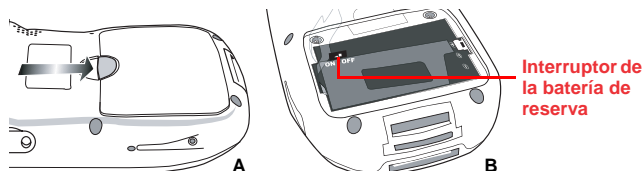

Se muestra el compartimiento de la batería:

- 2 Coloque las baterías, asegurándose de que los contactos estén alineados con los contactos del compartimiento y la batería esté colocada sobre la lengüeta de plástico, como se muestra en la siguiente ilustración.

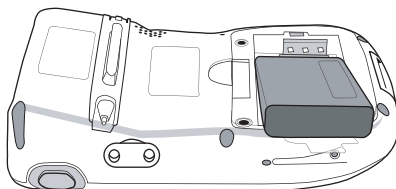

- 3 Deslice la batería en su compartimiento al tiempo que tira de la lengüeta de plástico y de la pinza de fijación hasta que la batería quede colocada en su sitio.

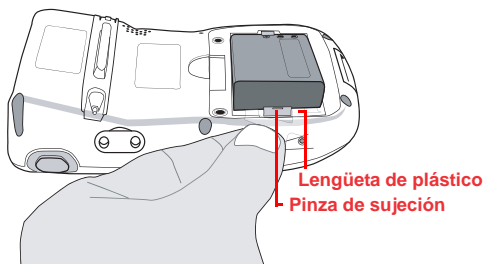

- 4 Vuelva a colocar la tapa del compartimiento de la batería.

## Carga de la batería

Encienda el interruptor de la batería de reserva antes de cargar la batería. Los datos que ha introducido puede que no se guarden bien hasta que se haya cargado adecuadamente la batería de reserva incorporada.

- 1 Mantenga pulsado el botón del conector del cable de carga USB y conéctelo al PA600 (1).
- 2 Conecte el cable adaptador de CA a la clavija de alimentación del cable de carga USB (2).
- 3 Conecte el adaptador de CA a la toma eléctrica (3).

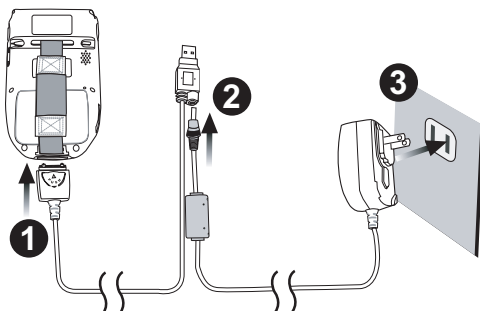

## Uso de la tarjeta de memoria SD/MMC

- 1 Retire los cuatro tornillos de la tapa del compartimiento SD y retírela.

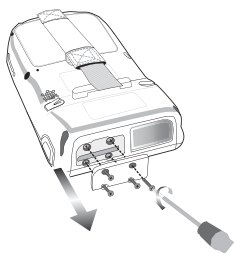

2

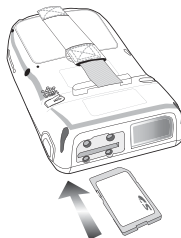

Inserte la tarjeta SD con la esquina cortada tal y como se muestra en el icono de la carcasa.

## Botones del teclado y de función

Cuando se pulsa el botón Función, aparece un icono en el sistema operativo:

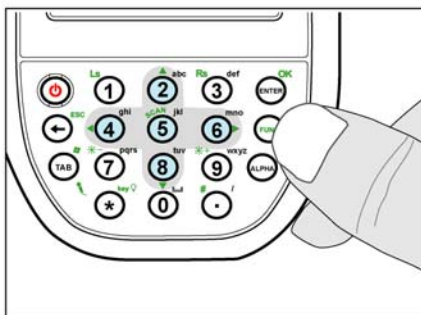

1		Enciende y apaga el PA600.	10		teclas de función
2		Numérico 1, tecla de software izquierda	11		Tab, tecla Windows
3		Alfanumérico 2, a, b, c, tecla Arriba	12		Alfanumérico 7, p, q, r, s, brillo -
4		Alfanumérico 3, d, e, f, tecla de software derecha	13		Alfanumérico 8, t, u, v, tecla Abajo
5		Tecla Intro, Aceptar	14		Alfanumérico 9, w, x, y, z, brillo +
6		Retroceso, tecla Escape	15		Alpha
7		Alfanumérico 4, a, b, c, tecla Izquierda	16		Asterisco, ilumina el teclado
8		Alfanumérico 5, j, k, l	17		Número 0, espacio
9		Alfanumérico 6, m, n, o, tecla Derecha	18		Punto, libra, Raya vertical

## Free Manuals Download Website

<http://myh66.com>

<http://usermanuals.us>

<http://www.somanuals.com>

<http://www.4manuals.cc>

<http://www.manual-lib.com>

<http://www.404manual.com>

<http://www.luxmanual.com>

<http://aubethermostatmanual.com>

Golf course search by state

<http://golfingnear.com>

Email search by domain

<http://emailbydomain.com>

Auto manuals search

<http://auto.somanuals.com>

TV manuals search

<http://tv.somanuals.com>