



**ATLAS DVR/PVR 5-DEVICE**  
**Universal Remote Control with Learning**  
**Control Remoto Universal con Aprendizaje**



**Users Guide**  
**Guía del Usuario**

# TABLE OF CONTENTS

---

Introduction .....	3
Features and Functions .....	4
Key Charts.....	5
Device Table .....	7
Installing Batteries .....	8
Programming Device Control.....	8
Programming TV/VCR Combo Control .....	10
Searching for Your Code .....	11
Checking the Codes .....	12
Using Learning .....	12
Learning Precautions.....	13
Programming a Learned Key .....	13
Deleting a Single Learning Key.....	14
Deleting All Learned Keys in a Specific Mode .....	15
Programming Channel Control Lock .....	15
Unlocking Channel Control.....	15
Locking Channel Control to CBL.....	16
Changing Volume Lock .....	16
Unlocking Volume Control for a Single Device (Individual Volume Unlock) .....	16
Unlocking All Volume Control (Global Volume Unlock) .....	17
Locking Volume Control To One Mode (Global Volume Lock) .....	17
Programming ID Lock.....	18
Programming Tune-In Keys for Specific Channels .....	18
Programming a Tune-In Key.....	19
Clearing a Tune-In Key .....	19
Using the Master Power Key.....	20
Programming the Master Power Key .....	20
Using the Master Power Key.....	20
Clearing the Master Power Key .....	21
Re-Assigning Device Keys.....	21
Clearing Custom Programming .....	22
Troubleshooting .....	22
FCC Notice .....	23
Additional Information .....	24
Índice de Materias .....	25
Manufacturer's Codes (Códigos del Fabricante).....	51
Setup Codes for Audio Amplifiers.....	51
Setup Codes for Audio Amp/Tuners .....	52
Setup Codes for Miscellaneous Audio .....	55
Setup Codes for Cable Boxes/Converters .....	55
Setup Codes for DVD Players .....	56
Setup Codes for PVRs.....	59
Setup Codes for Satellite Receivers .....	60
Setup Codes for TVs .....	61
Setup Codes for VCRs.....	66
Setup Codes for Video Accessories .....	70

## INTRODUCTION

---

The Atlas DVR/PVR 5-Device Universal Remote Control with Learning by Universal Electronics is our latest generation universal remote control. Its sophisticated technology allows you to consolidate up to five of your original home entertainment remote controls into one easy-to-use product. Moreover, its packed with advanced features such as:

- Preprogrammed control to operate the cable converter supplied by your cable service provider
- Dedicated keys to control popular functions on your DVR/PVR (Digital/Personal Video Recorder)
- Programmable Master Power key for master on/off control of your home entertainment equipment with a single keystroke
- Instant Tune-In keys for assignment to your favorite channels
- Channel Lock to lock channel selection only to the cable converter
- Volume Lock to lock volume controls to one mode or individual modes
- Device Key Re-Assignment to remotely control a second (duplicate) device
- Code Search to help program control of older or discontinued components
- Color-coded keys to quickly locate popular functions
- Code library for popular video and audio devices

Before using the product, you will need to install the enclosed batteries and also perform some programming to operate the specific home entertainment devices you wish to control.

Please follow the instructions detailed in this manual to set up the unit and then start enjoying your new remote control and cable service.







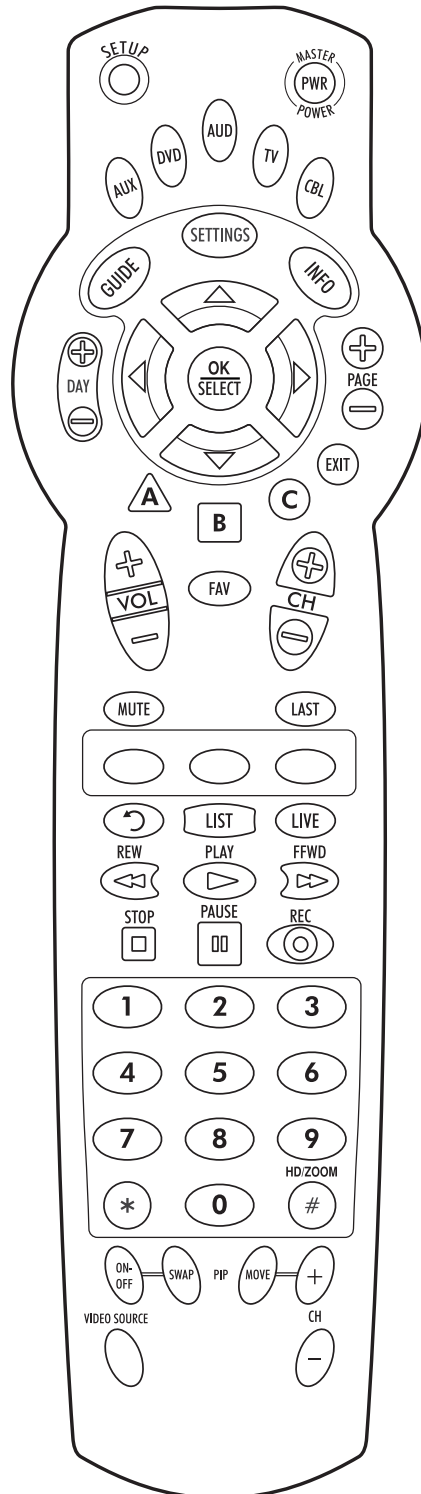





## FEATURES AND FUNCTIONS





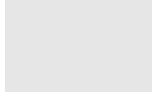





Use the illustration below to locate features on the Atlas DVR/PVR 5-Device Universal Remote Control with Learning and then study the Key Charts (on the next three pages) to learn how they function.



To find out what type of devices can be controlled by each device key after programming, see “Device Table” on page 7 .

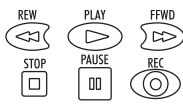
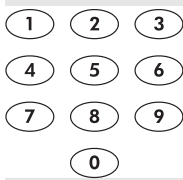

## Key Charts

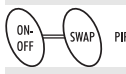
Key	Function
	Use <b>SETUP</b> for all programming sequences.
	Press <b>PWR</b> once to turn on or off a home entertainment device. For <b>MASTER POWER</b> control, see “Using the Master Power Key” on page 20.
	Press <b>AUX</b> , <b>DVD</b> , <b>AUD</b> , <b>TV</b> , or <b>CBL</b> once to select a home entertainment device to control. Also see “Device Table” on page 7. Each device key has an embedded LED (red light) that blinks upon selection and indicates the remote control is working and (after programming) is sending signals.
	Use <b>GUIDE</b> to display the program guide.
	Press <b>SETTINGS</b> once to display available interactive services.
	Use <b>INFO</b> to display the current channel and program information.
	Use <b>DAY+</b> (or <b>DAY-</b> ) to move a day forward (or back) on your cable converter’s program guide.
	Use the Cursor keys to move the cursor in the program guide and menu screens and to navigate within the interactive service.
	Use <b>OK/SELECT</b> to choose options, PPV events, and to tune programs from the program guide.
	Use <b>PAGE+</b> (or <b>PAGE-</b> ) to page up (or page down) through menu screens and the program guide.
	Use <b>EXIT</b> to exit out of your cable converters menu and guide.
	Use <b>A</b> , <b>B</b> , or <b>C</b> to access additional cable features (see your cable converter’s manual).
	Use <b>VOL+</b> (or <b>VOL-</b> ) to raise (or lower) the audio volume.

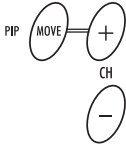



Key	Function
	Use <b>FAV</b> to cycle through your favorite channels stored in your cable converter.
	Use <b>CH+</b> (or <b>CH-</b> ) to select the next higher (or lower) channel. For DVD players, use these keys to skip forward (or reverse) through chapters. For amplifiers/receivers, use these keys to select the next higher (or lower) preset station.
	Press <b>MUTE</b> once to turn the sound off or on.
	Press <b>LAST</b> once to recall the last channel.
	Reserved for use as Tune-In keys (see “Programming Tune-In Keys for Specific Channels” on page 18).
	Use  to command your PVR to instantly replay the last 7 seconds of a program you are watching.
	Press <b>LIST</b> once to display a list of recorded shows on your PVR.
	Press <b>LIVE</b> to return to watching live TV.
	In all modes except <b>CBL</b> , use <b>REW</b> , <b>PLAY</b> , <b>FFWD</b> , <b>STOP</b> , and <b>PAUSE</b> to control a VCR, DVD player, or a PVR (after selecting a desired device). To record in the VCR mode, press <b>REC</b> twice. In the <b>CBL</b> mode, use these keys to control the DVR/PVR functions of the set-top box.
	Use the keypad numbers ( <b>1-9</b> , and <b>0</b> ) to directly tune channels (e.g., 09). For amplifiers/receivers, use the keypad numbers to select inputs 1 through 10.
	Press <b>HD/ZOOM</b> once to change the aspect ratio of the show you are watching. (Not available on all set-top boxes).
	Use <b>PIP ON-OFF</b> to switch the Picture-In-Picture feature on or off (if available on your TV or cable service). Use <b>PIP SWAP</b> to switch images and sound between the main and window pictures.

Key	Function
	<p>Use <b>PIP MOVE</b> to move the window picture to different positions in the main picture.</p> <p>Use <b>PIP CH+</b> (or <b>CH-</b>) to select the next higher (or lower) PIP channel.</p>
	<p>In the <b>CBL</b> mode, use <b>VIDEO SOURCE</b> to view other video sources (A or B) instead of cable.</p> <p>In all other modes, use <b>VIDEO SOURCE</b> to watch TV or video programs on a desired device.</p> <p>For amplifiers/receivers, use <b>VIDEO SOURCE</b> to select an input source.</p>

### Device Table

**NOTE:** Please refer to the table below when performing the instructions in “Programming Device Control” on page 8 or “Programming TV/VCR Combo Control” on page 10.

After programming, the Atlas DVR/PVR 5-Device Universal Remote Control with Learning will be able to control the following types of devices:

Device Key	Controls these types of devices
	VCR, TV/VCR Combo, PVR (Personal Video Recorder), or extra DVD Player
	DVD Player
	Audio Amplifier, Tuner, or Receiver
	Television
	Cable Box (Converter) or Satellite Receiver

## INSTALLING BATTERIES

---

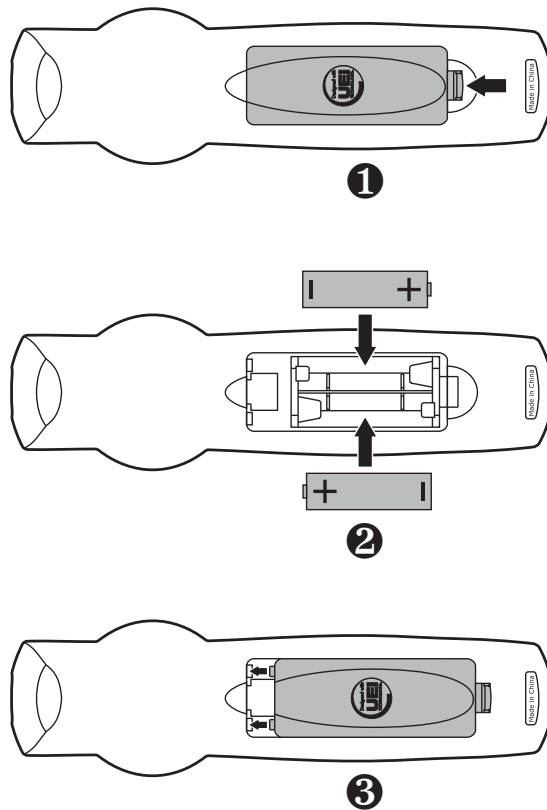

1. On the back of the remote control, push the tab and lift off the battery cover.
2. Locate the two (2) enclosed AA batteries. Match the + and - marks with those in the battery case, then insert them.
3. Align the covers keys with the cases holes and press the cover back into place. The tab should click when the cover is locked.
4. Test the remote control by pressing any mode key (e.g., **TV**). If the batteries are inserted correctly, the LED (red light) will blink once.

**NOTE:** When batteries need replacement, the remote control will cease to operate. Replace the batteries and the unit will be restored to its full functionality, complete with your favorite settings.

## PROGRAMMING DEVICE CONTROL

---

The Atlas DVR/PVR 5-Device Universal Remote Control with Learning is preprogrammed to operate the cable box (converter) provided by your cable system, an RCA TV, a Toshiba DVD player, an RCA VCR (as an AUX device), and a Pioneer audio receiver. To control devices other than the default brands, perform the following steps; otherwise skip this section.



**NOTES:** For TV/VCR Combo control, skip this section and perform the instructions on “Programming TV/VCR Combo Control” on page 10. Also refer to “Device Table” on page 7 to find out which devices can be programmed onto each device key.

If you have another brand of cable converter or a satellite receiver you would like to control, you’ll need to unlock the cable ID Lock before changing the converter code (see “Programming ID Lock” on page 18).

1. Turn on a device and, if applicable, insert video media, (e.g., cassette or disc).

**NOTE:** Please read steps 2 through 4 completely before proceeding. Highlight or write down the codes and device you wish to program before moving on to step 2.

2.  On the remote control, press a device key once (i.e., **AUX**, **DVD**, **AUD**, **TV**, or **CBL**); it will blink once. Then press and hold **SETUP** until the selected mode key blinks twice.

3. Use the “Manufacturer’s Codes (Códigos del Fabricante)” starting on page 51) to locate the type of device and brand name and then enter the first four-digit code for your device. If performed correctly, the selected mode key will blink twice.

**NOTE:** If the selected mode key emits a long blink, the entry is invalid. Repeat steps 2 through 3 and try entering the same code again.

4.  Aim the remote control at the device and press **PWR** once. The device should turn off. If it does not, repeat steps 2 through 3, trying each code for your brand until you find one that works. If it still does not respond, try searching for the code (see “Searching for Your Code” on page 11).

**NOTE:** If the device does not have a **PWR** key, press the ▶ (Play) key.

5. Repeat steps 1 through 4 for each device you want the remote control to operate. For future reference, write down each working device code in the boxes on the following page.

**AUX Code**

<input type="text"/>	<input type="text"/>	<input type="text"/>	<input type="text"/>
----------------------	----------------------	----------------------	----------------------

Device Type: \_\_\_\_\_

### DVD Code

Device Type: \_\_\_\_\_

### AUD Code

Device Type: \_\_\_\_\_

### CBL Code

Device Type: \_\_\_\_\_

### TV Code

Device Type: \_\_\_\_\_

## **PROGRAMMING TV/VCR COMBO CONTROL**

---

If you own a TV/VCR Combo, perform the following instructions to control this device:

1. Turn on your TV/VCR Combo and insert a video cassette.
2. On the remote control, press **AUX** once; it will blink once. Then press and hold **SETUP** until the **AUX** key blinks twice.  

3. Use the “Manufacturer’s Codes (Códigos del Fabricante)” starting on page 51 to locate the brand name and enter the first four-digit code for your TV/VCR Combo. If you perform this procedure correctly, the **AUX** key will blink twice.

**NOTE:** If the **AUX** key did not blink twice after entering the codes last digit, repeat steps 2 through 3 and try entering the same code again.

If you’ve located a TV/VCR setup code that works for your TV/VCR Combo and a separate TV code is also listed, you’ll need to program this code into the remote control to access vol-

ume control (see “Programming Device Control” starting on page 8).

4.  Aim the remote control at your TV/VCR Combo and press **PWR** once. The device should turn off. If it does not respond, repeat steps 2 through 3, trying each code listed for your brand until you find one that works. If it still does not respond, try searching for the code (“Searching for Your Code” starting on page 11).
5. For future reference, write down each working device code in the boxes below:

**TV/VCR Code**

--	--	--	--

**TV Code (if used)**







--	--	--	--

## SEARCHING FOR YOUR CODE

---

If your home entertainment device does not respond to the Atlas DVR/PVR 5-Device Universal Remote Control with Learning after trying all of the codes listed for your brand, or if your brand is not listed at all, try searching for your code.

For example, to search for a code for your TV:

1. Turn on your TV.
2.  On the remote control, press **TV** once; it will blink once. Then press and hold **SETUP** until the **TV** key blinks twice.
3. Enter **9 9 1**. The **TV** key will blink twice.  
  
  

4.  Aim the remote control at the TV and press **PWR** once.
5.  Press **CH+** one or more times and stop when the TV turns off.

**NOTE:** In the search mode, the remote control will send IR codes from its library to the selected device, starting with the most popular code first.









6.  Press **SETUP** once to lock in the code. The **TV** key will blink twice.
7. To search for the codes of your other devices, repeat steps 1 through 5, but substitute the appropriate key (e.g., **AUX**, **DVD**, **AUD**, or **CBL**) for the device you are searching for.

## CHECKING THE CODES

---

If you have set up the Atlas DVR/PVR 5-Device Universal Remote Control with Learning by searching for your device code (on the previous page), you may need to find out which four-digit code is operating your equipment.

For example, to find out which code is operating your TV:

1.  On the remote control, press **TV** once; it will blink once. Then press and hold **SETUP** until the **TV** key blinks twice. 
  2. Enter **9 9 0**. The **TV** key will blink twice.   
  

  3.  To view the code for the first digit, press **1** once. Count the number of times the **TV** key blinks (e.g., 3 blinks = 3) and write down the number in the leftmost TV Code box on page 10.
- NOTE:** If a code digit is 0, the selected mode key will not blink.
4.   
  
 Repeat step 3 three more times for the remaining digits. Use **2** for the second digit, **3** for the third digit, and **4** for the fourth digit. Finish writing down the code in the TV Code boxes on page 10.
  5. To check for other device codes, repeat steps 1 through 4, but substitute the appropriate key (e.g., **AUX**, **DVD**, **AUD**, or **CBL**) for the device you are checking. Write down the codes in the appropriate boxes on page 10.

## USING LEARNING

---

The Atlas DVR/PVR 5-Device Universal Remote Control with Learning includes a Learning feature so you can add functions that are unique to your home entertainment devices (e.g., VCR Tracking Up or Down). However, there are some considerations.

## Learning Precautions

- Your original remote controls must be in working order for learning to work properly.
- Learned keys are mode-specific, so each one can store a unique function for each mode.
- Do not use the following keys for learning: **Device Keys, SETUP, Record (●), Tune-In Keys.**
- Learning capacity is approximately 16 to 25 keys, depending on the code being learned.
- Certain device functions are not learnable including multi-frequency types, some high frequency ones, and other unusual formats.
- For optimum learning, avoid high levels of ambient light such as natural sunlight or energy-efficient fluorescent lights.

**NOTE:** Please have your original remote controls handy before programming learning.

## Programming a Learned Key

**NOTE:** If more than 15 seconds pass between key presses, the remote exits programming.

1. Press and hold **SETUP** until the last-selected mode key blinks twice, then press **9 7 5**.



**NOTE:** If the LED displays one long flash instead, either your batteries are low, or the Atlas DVR/PVR 5-Device Universal Remote Control with Learning has a memory fault. In either case, the remote will not learn a new key. See “Additional Information” on page 24.

2. Press a mode key once (i.e., **AUX, DVD, AUD, TV, or CBL**) to assign a mode for learning, then the key that will learn the new code.



3. Place the Atlas DVR/PVR 5-Device Universal Remote Control with Learning head-to-head (about 2" apart) from your original remote control. Also locate the key (on your original remote control) that you want the Atlas DVR/PVR 5-Device Universal Remote Control with Learning to learn.

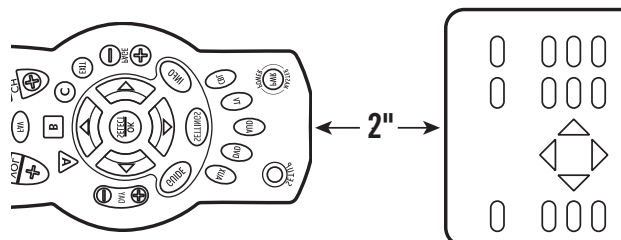

4. On the original remote, press and hold the key to be learned. The Atlas DVR/PVR 5-Device Universal Remote Control with Learning's LED will blink rapidly, then turn off. Continue holding the key on the original remote until the Atlas DVR/PVR 5-Device Universal Remote Control with Learning's LED blinks twice.

**NOTE:** If the LED displays one long blink, a learning error has occurred. Try repeating this step again until a successful capture occurs. If the function is still not captured, press and hold **SETUP** to exit programming and review the "Learning Precautions" on the previous page. If needed, also see "Troubleshooting" on page 22. After review, start programming again at step 1.

5. Repeat steps 2 through 4 for another mode and/or key or press and hold **SETUP** to exit programming.



### Deleting a Single Learning Key

This process returns the key to its original programming for the mode you select. You can also delete learned programming by teaching a different function to the key (see "Programming a Learned Key" on page 13)

**NOTE:** If more than 15 seconds pass between key presses, the remote exits programming.

1. Press and hold **SETUP** until the last-selected mode key blinks twice, then press **9 7 6**.



2. Press a mode key once (i.e., **AUX**, **DVD**, **AUD**, **TV**, or **CBL**).



3. Press the key containing the learned function to be deleted twice. The remote will blink twice.

4. Repeat steps 2 through 3 for another key or press and hold **SETUP** to exit programming.



## Deleting All Learned Keys in a Specific Mode

**NOTE:** If more than 15 seconds pass between key presses, the remote exits programming.

1. Press and hold **SETUP** until the last-selected mode key blinks twice, then press **9 7 5**.



9

7

5

2. Press a mode key twice (i.e., **AUX**, **DVD**, **AUD**, **TV**, or **CBL**) to clear all the learned keys for that mode. The LED blinks twice.



3. Repeat step 2 for another mode or press and hold **SETUP** to exit programming.



## PROGRAMMING CHANNEL CONTROL LOCK

---

By default, the remote control's channel-control capabilities are locked to the cable converter. The affected keys\* are **1** through **0**, **CH+**, **CH-**, **ENTER**, and **LAST**. This will guarantee that you do not inadvertently change a channel on your TV or VCR. However, you can de-activate this feature to allow full access to these keys in the **TV** and **VCR** modes.

\***NOTE:** This feature does not affect the **AUD** mode.

### Unlocking Channel Control

1. On the remote control, press **CBL** once; it will blink once. Press and hold **SETUP** until the **CBL** key blinks twice.



2. Enter **9 7 3**. The **CBL** key will blink twice.

9

7





3

3. Press **CH-** once. The **CBL** key will blink four times.



Now the remote control will provide TV and VCR channel-control capabilities while in the TV or VCR mode.

## Locking Channel Control to CBL

1. On the remote control, press **CBL** once; it will blink once. Press and hold **SETUP** until the **CBL** key blinks twice.  

2. Enter **9 7 3**. The **CBL** key will blink twice.  
  
  

3. Press **CH+** once. The **CBL** key will blink twice.  

Now, regardless of what mode you select (except **AUD**), the channel keys will only change channels on your cable converter.





## CHANGING VOLUME LOCK

---

Volume Lock allows you to control the volume through the device identified as having your primary speaker(s), regardless of which mode you are using. On the Atlas DVR/PVR 5-Device Universal Remote Control with Learning, Global Volume Lock is set to **TV**, so you can control TV volume while in the **AUX, DVD, TV** or **CBL** mode. You can perform Individual Volume Unlock on a selected device to set its volume control for independent operation.

**NOTE:** The audio mode's (**AUD**) volume controls are active regardless of Volume Lock settings. However, if you lock the volume controls to the **AUD** mode, you will have control of the audio device's volume in all other modes (i.e., **AUX, DVD, TV, and CBL**). This can be an advantage if, for example, you always listen to home entertainment devices through your receiver's speakers.

### Unlocking Volume Control for a Single Device (Individual Volume Unlock)

1. Assuming Global Volume Lock is active, select a mode on the remote control that you want to unlock (e.g., **CBL**) and press it once. Next, press and hold **SETUP** until the device key blinks twice.  

2. Enter **9 9 3**. The last-selected device key will blink twice.  
  
  



3. Press **VOL-** once. The last-selected device key will blink four times.



4. Repeat steps 1 through 3 for each device you want volume to be unlocked.

Now, after you select a device that has volume unlocked (e.g., **CBL**), pressing **VOL+**, **VOL-**, or **MUTE**, will control only that device's volume.

### Unlocking All Volume Control (Global Volume Unlock)

**NOTE:** Performing these instructions will set independent volume control for all programmed devices.

1. On the remote control, press and hold **SETUP** until the last-selected device key blinks twice.



2. Enter **9 9 3**. The last-selected device key will blink twice.



3. Press **VOL+** once. The last-selected device key will blink four times.



### Locking Volume Control To One Mode (Global Volume Lock)

**NOTE:** The audio mode's volume controls are active regardless of Volume Lock settings. However, if you lock the volume controls to the **AUD** mode, you will control the audio device's volume in all other modes (i.e., **AUX**, **DVD**, **TV**, or **CBL**). This can be an advantage if, for example, you always listen to home entertainment devices through your receiver's speakers.

1. On the remote control, press and hold **SETUP** until the last-selected device key blinks twice.



2. Enter **9 9 3**. The last-selected device key will blink twice.



3. Select a mode (e.g., **TV** or **AUD**) which you want to use to control the volume. The selected device key will blink twice.







Now, when you press **VOL+**, **VOL-**, or **MUTE**, the volume of the selected device (e.g., **TV**) is controlled regardless of mode.

## PROGRAMMING ID LOCK

---

The Atlas DVR/PVR 5-Device Universal Remote Control with Learning is locked at the factory to operate a Scientific Atlanta cable converter. However, if you have another brand or model of cable converter or satellite service that you would like to control, then you'll need to perform the following steps to unlock the ID Lock, enter a new manufacturer's code, and lock the ID Lock again.

1. Turn on the cable converter.
2. On the remote control, press **CBL** once; it will blink once. Then press and hold **SETUP** until the **CBL** key blinks twice.  

3. Enter **9 8 2**. The **CBL** key will blink four times, indicating ID Lock is unlocked.  

4. Perform the instructions under "Programming Device Control" on page 8 to program device control for the desired cable converter or satellite receiver.  
When you are done, perform steps 5 and 6 on this page to again lock the ID Lock.
5. On the remote control, press **CBL** once; it will blink once. Then press and hold **SETUP** until the **CBL** key blinks twice.  

6. Enter **9 8 2**. The **CBL** key will blink twice, indicating ID Lock is again locked.  

## PROGRAMMING TUNE-IN KEYS FOR SPECIFIC CHANNELS

---

The Atlas DVR/PVR 5-Device Universal Remote Control with Learning includes three Tune-In keys (located directly below the **MUTE** and **LAST** keys). Each can be programmed to remember five of your favorite cable channel settings for a total of fifteen channels. If you want to change the cable channels in a previously-programmed Tune-In key, you'll need to clear the key first (see "Clearing a Tune-In Key" on page 19).

## Programming a Tune-In Key

1. On the remote control, press **CBL** once; it will blink once. Then press and hold **SETUP** until the **CBL** key blinks twice.



2. Enter **9 9 5**. The **CBL** key will blink twice.



3. Select a Tune-In key and press it once.

4. Press **CBL** once, followed by the channel number to be programmed (e.g., **3 9** for channel 39).



**NOTE:** If you are programming a channel for a Digital Cable Converter, you need to enter all channels in a 3-digit channel format. For example, to program channel is 39, enter **0 3 9**.

5. Press and hold **SETUP** until the **CBL** key blinks twice.



6. To add another channel, repeat steps 1 through 5, substituting the new channel to be added in step 4.

**NOTE:** Programming more than five channels on the same Tune-In key will overwrite previous settings.

## Clearing a Tune-In Key

1. On the remote control, press **CBL** once; it will blink once. Then press and hold **SETUP** until the **CBL** key blinks twice.



2. Enter **9 9 5**. The **CBL** key will blink twice.



3. Press the Tune-In key you want to clear once.

4. Press and hold **SETUP** until the **CBL** key blinks twice.



This Tune-In key is now clear and ready for reprogramming (see “Programming a Tune-In Key” on page 19). If desired, repeat these to clear another Tune-In key.

## USING THE MASTER POWER KEY

---

The Atlas DVR/PVR 5-Device Universal Remote Control with Learning has a unique feature that allows you to sequentially turn up to five of your home entertainment devices on or off with a single key press.

**NOTE:** **MASTER POWER (PWR)** only works in the **CBL** mode. If it is not programmed, only the cable converter will turn on or off. In any other mode, pressing **MASTER POWER (PWR)** once will turn the selected device on or off.

### Programming the Master Power Key

1. On the remote control, press and hold **SETUP** until the last-selected device key blinks twice.



2. Enter **9 9 5**. The last-selected device key blinks twice.



3. Press **PWR** once.



4. For the first device you want in the power on sequence, press a device key (e.g., **CBL**) once. Then press **PWR** once.



5. Repeat step 4 up to four more times to add the second, third, fourth, and fifth device, as desired.

6. To save the settings and exit the program:

- a. Press **CBL** once.



- b. Press and hold **SETUP** until the **CBL** key blinks twice.



### Using the Master Power Key

1. After programming, point the remote control at the devices. Press **CBL** once.









2. Press **PWR** once to sequentially turn the programmed home entertainment devices on or off.



You will see the devices turn on or off according to the programmed sequence.







### Clearing the Master Power Key

1. On the remote control, press and hold **SETUP** until the last-selected device key blinks twice.  

2. Enter **9 9 5**. The last-selected device key blinks twice.  
  
  

3. Press and release **PWR**.  

4. Press and hold **SETUP** until the **CBL** key blinks twice.  

### RE-ASSIGNING DEVICE KEYS

---

The Atlas DVR/PVR 5-Device Universal Remote Control with Learning can be set up to control a second device of an already-assigned type. For example, to have the unit control a TV, a Cable Converter, and *two* DVD players, re-assign the unused **AUX** key to operate the second DVD Player as follows:

- NOTE:** **AUX** is preset at the factory to control an RCA VCR. Performing the steps below will overwrite those settings.
1. On the remote control, press **AUX** once; it will blink once. Then press and hold **SETUP** until the **AUX** key blinks twice.  
  

  2. Enter **9 9 2**. The **AUX** key will blink twice.  
  
  

  3. Press **DVD** once, then press **AUX** once. The **AUX** key will blink twice.  
  

The **AUX** key is now ready to be programmed for your second DVD player. See “Programming Device Control” on page 8. To re-assign other device keys, repeat these and substitute the key sequence using the following chart:

**NOTE:** Only one device can be assigned to an unused device key at a time.

To Re-Assign	Perform Key Sequence
AUX as 2nd AUD key	<b>AUX</b> → <b>SETUP</b> → <b>9</b> → <b>9</b> → <b>2</b> → <b>AUD</b> → <b>AUX</b>
AUX as 2nd TV key	<b>AUX</b> → <b>SETUP</b> → <b>9</b> → <b>9</b> → <b>2</b> → <b>TV</b> → <b>AUX</b>
AUX as 2nd CBL key	<b>AUX</b> → <b>SETUP</b> → <b>9</b> → <b>9</b> → <b>2</b> → <b>CBL</b> → <b>AUX</b>
AUX back to AUX	<b>AUX</b> → <b>SETUP</b> → <b>9</b> → <b>9</b> → <b>2</b> → <b>AUX</b> → <b>AUX</b>

To re-assign another unused device key, substitute it for the **AUX** key above and then perform the sequence. For example, to re-assign an unused **AUD** key as a second DVD key, perform

**AUD**→**SETUP**→**9**→**9**→**DVD**→**AUD**.

When a re-assignment is done, the selected device key (e.g., **AUD**) will blink twice to confirm your choice. At that time, you will need to program device control (see “Programming Device Control” on page 8).

## CLEARING CUSTOM PROGRAMMING

---

The Atlas DVR/PVR 5-Device Universal Remote Control with Learning contains a *Custom Programming Reset* program. You can use it to remove all custom programming, except your setup codes and reassigned device keys.

**IMPORTANT:** Executing this program will erase all custom settings for Volume Lock, Learned Keys, Tune-In Keys, and Channel Lock. However, your device programming remains.

1. On the remote control, press and hold **SETUP** until the last-selected device key blinks twice.



2. Enter **9 8 0**. The last-selected device key blinks twice, pauses, and blinks twice again to confirm that all custom programming is cleared.



## TROUBLESHOOTING

---

**PROBLEM:** Device key does not blink when you press a key.

**SOLUTION:** Replace the batteries with two (2) new AA alkaline batteries (see “Installing Batteries” on page 8).

**PROBLEM:** Device key blinks when you press a key, but home entertainment device does not respond.

**SOLUTION:** Make sure you are aiming the remote control at your home entertainment device and that you are within 15 feet of the device you are trying to control.

**PROBLEM:** The remote control does not control home entertainment devices or commands are not performing properly.

**SOLUTION:** Try all listed codes for the device brand being set up. Make sure all devices can be operated with an infrared remote control.

**PROBLEM:** TV/VCR Combo does not respond properly.

**SOLUTION:** Use the VCR codes for your brand. Some combo units may require both a TV code and a VCR code for full operation (see page 10).

**PROBLEM:** No volume on a second TV.

**SOLUTION:** Follow instructions under “Changing Volume Lock” on page 16.

**PROBLEM:** **PLAY** and **STOP** keys do not work on a Motorola DCT-2000 cable converter.

**SOLUTION:** Re-program the CBL key for cable code 0476 (see “Programming Device Control” on page 8).

**PROBLEM:** Tried Search Method and still could not find a working code.

**SOLUTION:** Try the Search Method again after clearing out the device key as follows:

- a. Press and hold **SETUP** until device key blinks twice.
- b. Enter **9 9 2**.
- c. Press and release the device key to be cleared twice.

**PROBLEM:** Remote control does not turn on Sony or Sharp TV/VCR Combo.

**SOLUTION:** For power on, these products require programming TV codes on the remote control. For Sony, use TV code 0000 and VCR code 0032. For Sharp, use TV code 0093 and VCR code 0048.

## **FCC NOTICE**

---

This equipment has been tested and found to comply with the limits for a class B digital device, pursuant to part 15 of the FCC Rules. These limits are designed to provide reasonable protection against harmful interference in a residential installation. This equipment generates, uses and can radiate radio frequency energy and if not installed and used in accordance with the instructions, may cause harmful interference to radio communications.

However, there is no guarantee that interference will not occur in a particular installation. If this equipment does cause harmful interference to radio or television reception, which can be determined by turning the equipment off and on, the user is encouraged to try to correct the interference by one or more of the following measures:

- Reorient or relocate the receiving antenna.
- Increase the separation between the equipment and receiver.
- Connect the equipment into an outlet on a circuit different from that to which the receiver is connected.
- Consult the dealer or an experienced radio/TV technician for help.

This equipment has been verified to comply with the limits for a class B computing device, pursuant to FCC Rules. In order to maintain compliance with FCC regulations, shielded cables must be used with this equipment. Operation with non-approved equipment or unshielded cables is likely to result in interference to radio and TV reception. The user is cautioned that changes and modifications made to the equipment without the approval of manufacturer could void the user's authority to operate this equipment.

## **ADDITIONAL INFORMATION**

---

This product does not have any user-serviceable parts. Opening the case, except for the battery cover, may cause permanent damage to your Atlas DVR/PVR 5-Device Universal Remote Control with Learning.

- For help via the Internet, visit us at:  
[www.urcsupport.com](http://www.urcsupport.com)
- For help via e-mail, contact us at:  
[cablehelp@ueic.com](mailto:cablehelp@ueic.com)

©Copyright 2005 by Universal Electronics Inc. No part of this publication may be reproduced, transmitted, transcribed, stored in any retrieval system, or translated to any language, in any form or by any means, electronic, mechanical, magnetic, optical, manual, or otherwise, without prior written permission of Universal Electronics Inc.

M11055BS

08/04



# ÍNDICE DE MATERIAS

---

Introducción . . . . .	26
Características y Funciones. . . . .	27
Funciones de las Teclas . . . . .	28
Tabla de Dispositivos . . . . .	30
Instalación de las Baterías. . . . .	31
Programación de un Dispositivo (Aparato) . . . . .	32
Programación de un Aparato Combinado TV/DVD o Videgrabadora . . . . .	34
Búsqueda de su Código . . . . .	35
Verificación de los Códigos . . . . .	26
Uso de la Función Aprendizaje . . . . .	37
Precauciones sobre la Función Aprendizaje . . . . .	37
Programación de una Tecla de Aprendizaje . . . . .	37
Borrar Función de una Sola Tecla Aprendida . . . . .	39
Borrar Función de Todas las Teclas Aprendidas en un modo Específico . . . . .	39
Programación del Bloqueo De Control de Canales . . . . .	40
Desbloqueo del Control del Canales . . . . .	40
Bloqueo del Control de Canales al Modo CBL . . . . .	40
Cambio del Bloqueo del Volumen. . . . .	41
Desbloqueo del Control de Volumen para un Solo Dispositivo (Desbloqueo Individual de Volumen). . . . .	41
Desbloqueo de Todo el Control de Volumen (Desbloqueo Global de Volumen). . . . .	42
Bloqueo del Control de Volumen a un modo (Bloqueo Global de Volumen) . . . . .	42
Programación del Bloqueo del ID . . . . .	43
Programación de las Teclas “Tune-In” para Canales Específicos . . . . .	43
Programación de una Tecla “Tune-In” . . . . .	44
Borrar una Tecla “Tune-In” . . . . .	44
El Uso del Encendido Maestro . . . . .	45
Programación la Tecla de Encendido Maestro . . . . .	45
El Uso de la Tecla de Encendido Maestro . . . . .	46
Borrar la Tecla de Encendido Maestro. . . . .	46
Reasignación de las Teclas de Dispositivos. . . . .	46
Remoción de Toda la Programación al Gusto . . . . .	47
Localización de Fallas . . . . .	48
Aviso de la FCC . . . . .	49
Manufacturer’s Codes (Códigos del Fabricante) . . . . .	51
Códigos de Configuración para Amplificadores de Audio . . . . .	51
Códigos de Configuración para Amplificadores de Audio/Sintonizadores. . . . .	52
Códigos de Configuración para Componentes Variados de Audio). . . . .	55
Códigos de Configuración para Cajas/Convertidores de Cable. . . . .	55
Códigos de Configuración para Reproductores DVD . . . . .	56
Códigos de Configuración para PVRs (Grabadores Personales en Disco Duro). . . . .	59
Códigos de Configuración para Receptores de Satélite . . . . .	60
Códigos de Configuración para Televisores . . . . .	61
Códigos de Configuración para Videograbadoras. . . . .	66
Códigos de Configuración para Accesorios de Vídeo . . . . .	70

## INTRODUCCIÓN

---

El Atlas DVR/PVR 5-Dispositivo Control Remoto Universal con Aprendizaje de Universal Electronics es nuestro control remoto más nuevo. Su tecnología avanzada le permite controlar hasta cinco dispositivos (aparatos) de entretenimiento en el hogar con un solo control remoto fácil de usar. Adicionalmente, tiene muchas características avanzadas, por ejemplo:

- Control pre-programado para operar la caja (convertidor) de cable de su compañía de cable
- Teclas programadas para controlar funciones populares de su DVR/PVR (videgrabadora personal)
- Tecla de encendido maestro que se puede programar para encender o apagar sus dispositivos (aparatos) de entretenimiento en el hogar con una sola tecla
- Teclas **Instant Tune-In** que se pueden asignar a sus canales favoritos
- Bloqueo de canales para limitar la selección de canales al convertidor de cable
- Bloqueo de volumen para limitar los controles del volumen a un solo modo o a varios modos
- Reasignación de las teclas de dispositivo para controlar a distancia un segundo dispositivo
- Búsqueda de códigos para ayudar a programar dispositivos viejos o dispositivos que se han dejado de producir
- Teclas coloreadas para encontrar rápidamente funciones populares
- Una biblioteca de códigos para dispositivos de vídeo o audio populares

Antes de usar el producto, necesitará instalar las baterías incluidas y programar las funciones básicas para operar los dispositivos de entretenimiento en el hogar específicos que quiere controlar.

Por favor siga las instrucciones detalladas en este guía para configurar el producto, y luego usted puede disfrutar de su nuevo control remoto y servicio de cable.







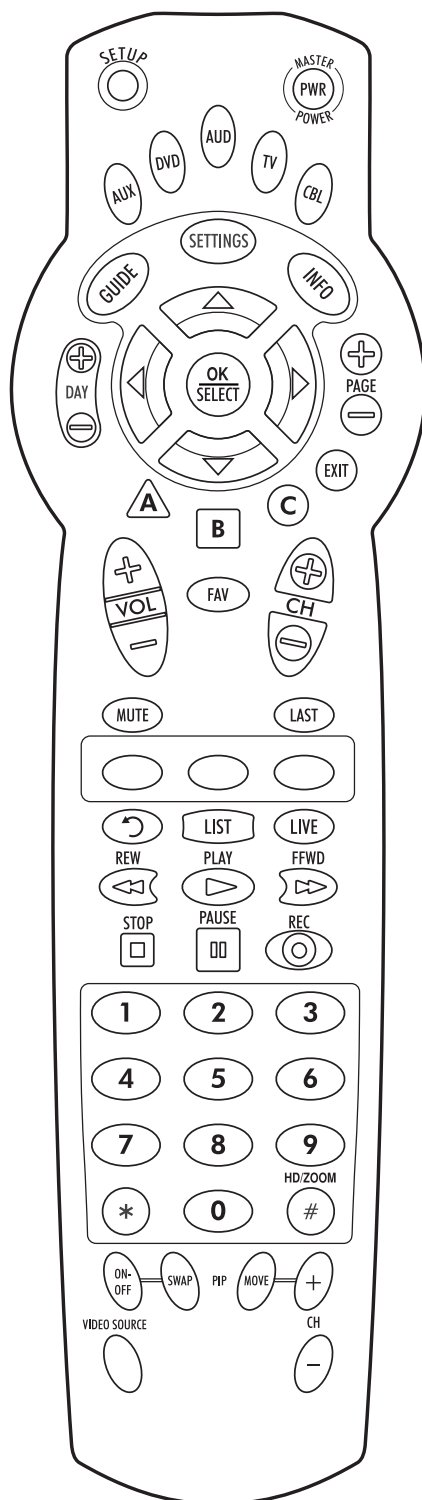



## CARACTERÍSTICAS Y FUNCIONES











Utilice la ilustración de abajo para localizar los controles y estudiar las “Funciones de las Teclas” en la página 28 y así aprender cómo funcionan.





Para averiguar qué tipo de dispositivo cada tecla de dispositivo puede controlar después de la programación, vea la “Tabla de Dispositivos” en la página 30.

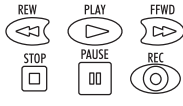

## Funciones de las Teclas

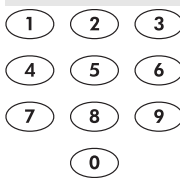
Tecla	Función
	Presione <b>SETUP</b> para todas las secuencias de programación.
	Presione <b>PWR</b> una vez para encender o apagar los dispositivos (aparatos) de entretenimiento en el hogar. Para encendido maestro, vea “El Uso del Encendido Maestro” en la página 45.
	Presione <b>AUX, DVD, AUD, TV, o CBL</b> una vez para seleccionar el dispositivo que quiere controlar. También vea la “Tabla de Dispositivos” en la página 30. Cada tecla de dispositivo tiene un LED (luz roja) que parpadea cuando la selecciona e indica que el control remoto está funcionando y (después de la programación) está enviando señales.
	Use <b>GUIDE</b> para mostrar la guía de programas para el dispositivo seleccionado.
	Presione <b>SETTINGS</b> una vez para mostrar los servicios interactivos disponibles.
	Use <b>INFO</b> para ver el canal actual y la información del programa.
	Use <b>DAY+</b> (o <b>DAY-</b> ) para saltar (o retroceder) un día en la guía de programas de su convertidor de cable.
	Use las teclas de cursor ( <b>▲, ▼, ◀, o ▶</b> ) para mover el cursor en la guía de programas y en las pantallas del menú y para navegar a través del servicio interactivo. Use <b>OK/SELECT</b> para escoger las opciones del menú, eventos PPV, y para localizar programas de la guía de programas.
	Use <b>PAGE+</b> (o <b>PAGE-</b> ) para avanzar (o retroceder) a través de las pantallas del menú y en la guía de programas.
	Use <b>EXIT</b> para salir del menú o de la guía de su convertidor de cable.
	Use <b>A, B, o C</b> para acceder a otras características de la cable (vea el guía de su convertidor de cable).

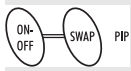
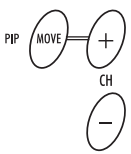
Tecla	Función
	Use <b>VOL+</b> (o <b>VOL-</b> ) para subir o bajar el volumen.
	Use <b>FAV</b> (exploración de canales favoritos) para explorar los canales favoritos guardados en su convertidor de cable.
	Use <b>CH+</b> (o <b>CH-</b> ) para seleccionar el siguiente canal con número más alto (o más bajo). Para reproductores DVD, use estas teclas para saltar o retroceder a través de los capítulos. Para amplificadores de audio/sintonizadores, use estas teclas para escoger el canal preprogramado más alto (o más bajo).
	Presione <b>Mute</b> (enmudecer) una vez para apagar o para encender el sonido.
	Presione <b>LAST</b> una vez para recobrar el último canal que está viendo.
	Reservadas para las teclas "Tune-In" (vea "Programación de las Teclas "Tune-In" para Canales Específicos" en la página 43).
	Use  para mandar su PVR a repetir inmediatamente los últimos 7 segundos de un programa que está viendo.
	Presione <b>LIST</b> una vez para mostrar una lista de programas grabadas en su PVR.
	Presione <b>LIVE</b> para volver a la televisión en vivo,
	En todos los modos excepto <b>CBL</b> , use <b>REW</b> , <b>PLAY</b> , <b>FFWD</b> , <b>STOP</b> , y <b>PAUSE</b> para controlar una videograbadora, un reproductor DVD, o un PVR (después de seleccionar el dispositivo que quiere controlar). Para grabar en el modo <b>VCR</b> , presione <b>VCR</b> dos veces. En el modo <b>CBL</b> , use estas teclas para controlar las funciones DVR/PVR del convertidor de cable.

Tecla	Función
	<p>Use las teclas (<b>1-9</b> y <b>0</b>) para introducir directamente los canales (por ejemplo, <b>09</b>).</p> <p>Para amplificadores de audio/sintonizadores, use las teclas numéricas para seleccionar las entradas 1 al 10.</p>
<p>HD/ZOOM</p> 	<p>Presione <b>HD/Zoom</b> una vez para cambiar el aspecto de la pantalla del programa que está viendo. (Esta función no está disponible en todos los convertidores de cable).</p>
	<p>Use <b>PIP ON-OFF</b> para encender o apagar la función Imagen en Imagen (si la función está disponible en su televisor).</p> <p>Use <b>PIP SWAP</b> (permutación) para pasar las imágenes y sonidos entre la imagen principal y la de la ventanilla.</p>
	<p>Use <b>PIP MOVE</b> para mover la ventanilla a lugares distintos en la pantalla principal.</p> <p>Use <b>PIP CH+</b> (o <b>CH-</b>) para seleccionar el siguiente canal con número más alto (o más bajo) de PIP.</p>
<p>VIDEO SOURCE</p> 	<p>En el modo <b>CBL</b>, use <b>VIDEO SOURCE</b> para ver otras fuentes de vídeo (A o B) en vez de cable.</p> <p>En todos los otros modos, use <b>VIDEO SOURCE</b> para ver televisión o programas de vídeo en el dispositivo deseado.</p> <p>Para amplificadores de audio/sintonizadores, use <b>VIDEO SOURCE</b> para seleccionar una fuente de entrada.</p>

### Tabla de Dispositivos

**NOTA:** Por favor consulte la tabla de abajo al seguir las instrucciones en “Programación de un Dispositivo (Aparato)” en la página 32 o “Programación de un Aparato Combinado TV/VCR” en la página 34.

Después de la programación, el Atlas DVR/PVR 5-Dispositivo Control Remoto Universal con Aprendizaje podrá controlar los siguientes tipos de dispositivos:

Esta Tecla	Controla estos tipos de dispositivos
	<p>Videgrabadora, combinación TV/VCR, PVR, o un reproductor DVD adicional</p>

Esta Tecla	Controla estos tipos de dispositivos
DVD	Reproductor DVD
AUD	Amplificador de audio, sintonizador, o receptor
TV	Televisor
CBL	Convertidor de cable o receptor de satélite

## INSTALACIÓN DE LAS BATERÍAS

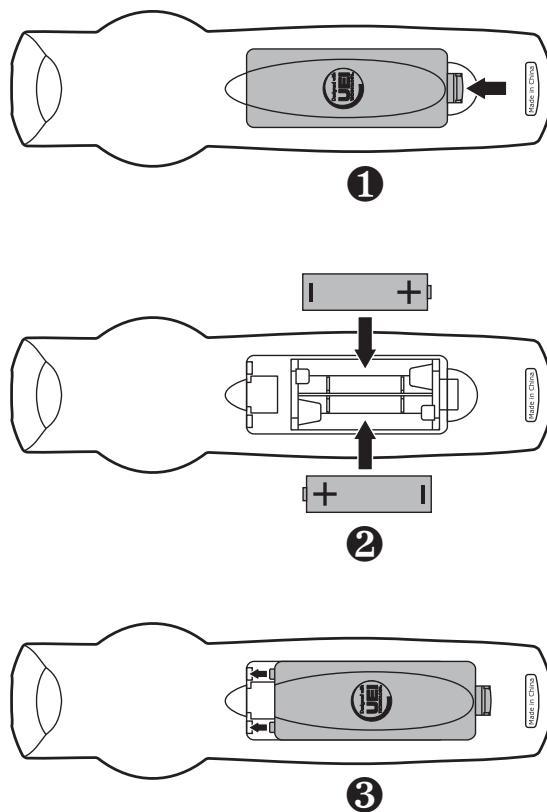

1. Presione la lengüeta en la tapa del compartimento de baterías (ubicado en el respaldo del control remoto) y levante la tapa.
2. Coloque las dos (2) baterías AA incluidas en el compartimento de igual manera a la indicada por los símbolos de polaridad + y - en el interior.

3. Alinee la saliente de la tapa con la abertura del compartimento y vuelva a colocar la tapa. La lengüeta hará “clic” para indicar que la tapa está cerrada.
4.  Para probar el control remoto, presione cualquiera tecla de modo (por ejemplo, **TV**). Si las baterías están colocadas correctamente, el LED (luz roja) parpadeará una vez.

**NOTA:** Cuando las baterías necesitan ser reemplazadas, el Atlas DVR/PVR 5-Dispositivo Control Remoto Universal con Aprendizaje dejará de funcionar. Reemplace las baterías y el control remoto regresará a la funcionalidad completa, incluyendo sus programaciones favoritas.

## **PROGRAMACIÓN DE UN DISPOSITIVO (APARATO)**

---

El Atlas DVR/PVR 5-Dispositivo Control Remoto Universal con Aprendizaje viene preprogramado para operar el convertidor de su proveedor de cable, un televisor de la marca RCA, un reproductor DVD de la marca Toshiba, una videograbadora de la marca RCA (cómo un dispositivo auxiliar), y un receptor de audio de la marca Pioneer. Para controlar dispositivos diferentes a las marcas fijadas en la fábrica, siga estos pasos; de otra forma puede saltarse esta sección.

**NOTAS:** Para programar un aparato combinado TV/VCR, sáltese esta sección y lleve a cabo las instrucciones en “Programación de un Aparato Combinado TV/VCR” en la página 34. También vea la “Tabla de Dispositivos” en la página 30 para averiguar qué tipo de dispositivo cada tecla de dispositivo puede controlar.

Si usted quiere controlar otra marca de convertidor del cable o receptor de satélite, necesitará desbloquear el “ID Lock” de cable antes de cambiar el código de convertidor (vea “Programación del Bloqueo del ID” en la página 43).

1. Encienda un dispositivo y, si fuese necesario, introduzca el medio utilizado (por ejemplo, una casete o un disco).

**NOTA:** Antes de proceder, por favor lea los pasos 2 al 4 completamente. Resalte o anote los nombres de los dispositivos y los números de los códigos que desea programar antes de comenzar con el paso 2.



2.  En el control remoto, presione una tecla de dispositivo una vez (es decir, **AUX**, **DVD**, **AUD**, **TV**, o **CBL**); parpadeará una vez. Presione y mantenga presionada la tecla **SETUP** hasta que la tecla de modo seleccionada parpadee dos veces.

3. Use los “Manufacturer’s Codes (Códigos del Fabricante)” en la página 51 para ubicar el tipo de dispositivo y la marca y entonces introduzca el primer código de cuatro dígitos para su dispositivo. Si se realiza correctamente, la tecla de modo seleccionada parpadeará dos veces.

**NOTA:** Si la tecla de modo seleccionada muestra un parpadeo largo, la selección no es válida. Repita los pasos 2 al 4 y vuelva a introducir el mismo código una vez más.

4.  Apunte el control remoto hacia el dispositivo y presione **PWR** una vez. El dispositivo debe apagarse. Si no lo hace, repita los pasos 2 a 3, probando cada código para su marca hasta que encuentre uno que funcione. Si no puede hallar un código que funcione, pruebe con la sección “Búsqueda de su Código” en la página 35).

**NOTA:** Si el dispositivo no tiene una tecla **PWR**, presione la tecla **▶ (PLAY)**.

5. Repita los pasos 1 al 4 para cada dispositivo que desee controlar. Para referencia futura, anote los códigos de los dispositivos que funcionan en los cuadrados de abajo.

#### Código de AUX

--	--	--	--

Tipo de dispositivo: \_\_\_\_\_

#### Código de DVD

--	--	--	--

Tipo de dispositivo: \_\_\_\_\_

#### Código de AUD

--	--	--	--

Tipo de dispositivo: \_\_\_\_\_

### Código de CBL

□	□	□	□
---	---	---	---

Tipo de dispositivo: \_\_\_\_\_

### Código de TV

□	□	□	□
---	---	---	---

Tipo de dispositivo: \_\_\_\_\_

## PROGRAMACIÓN DE UN APARATO COMBINADO TV/VCR

---

Si usted tiene un aparato combinado TV/VCR, siga las siguientes instrucciones para controlar este dispositivo:

1. Encienda su aparato combinado TV/VCR e introduzca una casete.
2. En el control remoto, presione **AUX** una vez; parpadeará una vez. Presione y mantenga presionada **SETUP** hasta que la tecla **AUX** parpadee dos veces.  

3. Use los “Manufacturer’s Codes (Códigos del Fabricante)” en la página 51 para ubicar el tipo de dispositivo y la marca y entonces introduzca el primer código de cuatro dígitos para su dispositivo combinado TV/VCR. Si se realiza correctamente, la tecla **AUX** parpadeará dos veces.

**NOTA:** Si la tecla **AUX** no parpadea dos veces después de introducir el último número del código, repita los pasos 2 a 3 y vuelva a introducir el mismo código una vez más.

Si ha encontrado un código de TV/VCR que funciona para su aparato combinado TV/VCR, y hay también en la lista un código diferente para el televisor, necesitará programar este código en el control remoto para acceder al control de volumen (vea “Programación de un Dispositivo (Aparato)” en la página 32).

4.  Apunte el control remoto hacia su dispositivo combinado TV/VCR y presione **PWR** una vez. El dispositivo debe apagarse. Si no lo hace, repita los pasos 2 a 3, probando cada código para su marca hasta que encuentre uno que funciona. Si no puede hallar un código que funcione, pruebe con la sección “Búsqueda de su Código” en la página 35.

5. Para referencia futura, anote los códigos que funcionan en los cuadrados de abajo:

**Código de TV/VCR**

□	□	□	□
---	---	---	---

**Código de TV (si se use)**







□	□	□	□
---	---	---	---

## **BÚSQUEDA DE SU CÓDIGO**

---

Si su dispositivo no responde al Atlas DVR/PVR 5-Dispositivo Control Remoto Universal con Aprendizaje después de haber probado todos los códigos listados para su marca, o si su marca no está listada en lo absoluto, trate de buscar su código.

Por ejemplo, para buscar un código para su televisor:

1. Encienda su TV.
2.  En el control remoto, presione **TV** una vez; parpadeará una vez. Presione y mantenga presionada **SETUP** hasta que la tecla **TV** parpadee dos veces.
3. Introduzca **9 9 1**. La tecla **TV** parpadeará dos veces.  
  
  

4.  Apunte el control remoto al TV y presione **PWR** una vez.
5.  Presione **CH+** una o más veces y deténgase cuando el TV responda.

**NOTA:** En el modo de búsqueda, el control remoto enviará códigos mediante rayos infrarrojos desde su base de datos hacia el dispositivo seleccionado, comenzando primero con el código más popular.

6. Presione **SETUP** una vez para guardar el código. La tecla **TV** parpadeará dos veces.



7. Para buscar los códigos de otros dispositivos, repita los pasos 1 al 5, sustituyendo la tecla adecuada (v.g., **AUX**, **DVD**, **AUD**, o **CBL**) para el dispositivo que está buscando.

## VERIFICACIÓN DE LOS CÓDIGOS

---

Si configuró el Atlas DVR/PVR 5-Dispositivo Control Remoto Universal con Aprendizaje usando el procedimiento de “Búsqueda de su Código” en la página 35, tal vez tenga que averiguar cuál es el código de cuatro dígitos que está operando su equipo.

Por ejemplo, para descubrir cuál código está operando su televisor:

1.b En el control remoto, presione **TV** una vez; parpadeará una vez. Presione y mantenga presionada **SETUP** hasta que la tecla **TV** parpadee dos veces.



2. Introduzca **9 9 0**. La tecla **TV** parpadeará dos veces.



3. Para ver el primer dígito del código, presione **1** una vez. Cunte los parpadeos de la tecla **TV** (por ejemplo, tres parpadeos = 3), y anote el número en el cuadrado en la extrema izquierda de los espacios para el código de TV en la página 10.



**NOTA:** Si uno de los dígitos del código es 0, el LED no parpadea.

4. Repita el paso 3 para los tres dígitos restantes, usando **2** para el segundo dígito, **3** para el tercer dígito, y **4** para el cuarto dígito. Anote los números en los espacios que quedan para el código de TV en la página 10.



5. Para verificar otros códigos de dispositivos, repita los pasos 1 al 4, pero sustituya la tecla adecuada (por ejemplo, **AUX**, **DVD**, **AUD**, o

**CBL)** por la de cada dispositivo que esté verificando. Anote los números en los espacios adecuados en la página 10.

## USO DE LA FUNCIÓN APRENDIZAJE

---

El Atlas DVR/PVR 5-Dispositivo Control Remoto Universal con Aprendizaje incluye una función de *Aprendizaje* para que usted pueda añadir funciones que son únicas a los dispositivos de su entretenimiento en el hogar (v.g., exploración hacia adelante o hacia atrás de su VCR). Sin embargo, hay algunas consideraciones:

### Precauciones sobre la Función Aprendizaje

- Sus controles remotos originales tienen que estar trabajando bien para que la función de aprendizaje funcione adecuadamente.
- Las teclas aprendidas son específicas al modo, de manera que cada una puede guardar una función única para cada modo.
- No use las siguientes teclas para el aprendizaje: las teclas de dispositivo, **SETUP**, la tecla de grabar (**•**), ni las teclas **Tune-In**.
- La capacidad de aprendizaje es aproximadamente de 16 a 25 teclas, dependiendo del código que se esté aprendiendo.
- Algunas funciones de dispositivos no se pueden aprender, incluyendo los tipos de multifrecuencias, algunos de alta frecuencia, y otros formatos inusuales.
- Para un aprendizaje óptimo, evite niveles altos de luz ambiental como la luz del sol o las luces fluorescentes de consumo eficiente de energía.

**NOTA:** Por favor, tenga a la mano sus controles remotos originales antes de programar el aprendizaje.

### Programación de una Tecla de Aprendizaje

**NOTA:** Asegúrese de presionar cada tecla antes de que pasen 15 segundos después de la introducción anterior. Si no, el Atlas DVR/PVR 5-Dispositivo Control Remoto Universal con Aprendizaje se saldrá del modo de programación.

1. Presione y mantenga presionada **SETUP** hasta que la última tecla de modo seleccionada parpadee dos veces. Introduzca **9 7 5**.



**NOTA:** Si el LED muestra un parpadeo largo, o sus baterías están débiles, o el Atlas DVR/PVR 5-Dispositivo Control Remoto Universal con Aprendizaje tiene una falla de memoria. En cualquier de los dos casos, el control remoto no aprenderá una tecla nueva. Vea “Información Adicional” en la página 50.

2. Presione una tecla de modo una vez (es decir, **AUX**, **DVD**, **AUD**, **TV**, o **CBL**) para asignar un modo para el aprendizaje, y luego presione la tecla que va aprender el código nuevo.



3. Coloque el Atlas DVR/PVR 5-Dispositivo Control Remoto Universal con Aprendizaje cabeza contra cabeza (a unos 2 pulgadas de distancia) de su control remoto original. También ubique la tecla (en su control remoto original) que servirá como la función a enseñar.

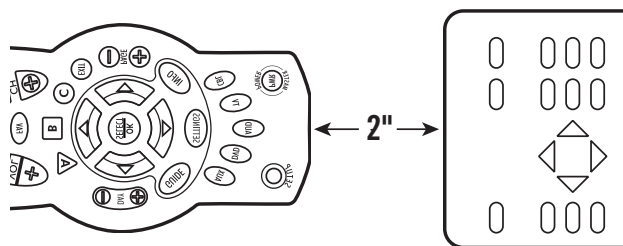

4. En el control remoto original, presione y mantenga presionada la tecla que servirá como la función a enseñar. El LED del Atlas DVR/PVR 5-Dispositivo Control Remoto Universal con Aprendizaje parpadeará rápidamente, y luego se apagará. Mantenga presionada la tecla del control remoto original hasta que el LED del Atlas DVR/PVR 5-Dispositivo Control Remoto Universal con Aprendizaje parpadea dos veces.

**NOTA:** Si el LED muestra un parpadeo largo, ha ocurrido un error de aprendizaje. Pruebe repitiendo este paso de nuevo hasta que haya una captura exitosa. Si todavía no se captura la función, presione y mantenga presionado **SETUP** para salirse de la programación y revise las “Precauciones sobre la Función Aprendizaje” en la página 37. Si fuese necesario, consulte también “Localización de Fallas” en la página 48. Después de la revisión, comience a programar desde el paso 1.

5. Repite los pasos 2 al 4 para otro modo y/o tecla o presione y mantenga presionado **SETUP** para salirse de la programación.



## Borrar Función de una Sola Tecla Aprendida

Este proceso restaura la programación original de la tecla en cualquier modo que selecciona. Usted puede también borrar la programación aprendida al enseñar una nueva función a la tecla (vea “Programación de una Tecla de Aprendizaje” en la página 37).

**NOTA:** El control remoto se saldrá del modo de programación si pasen 15 segundos después de la introducción de la tecla anterior.

1. Presione y mantenga presionada **SETUP** hasta que la última tecla de modo seleccionada parpadee dos veces. Introduzca **9 7 6**.



2. Presione una tecla de modo una vez (es decir, **AUX, DVD, AUD, TV, o CBL**).



3. Presione la tecla aprendida que se va a borrar dos veces. El control remoto parpadeará dos veces.

4. Repite los pasos 2 al 3 para otra tecla o presione y mantenga presionada **SETUP** para salirse de la programación.



## Borrar Función de Todas las Teclas Aprendidas en un modo Específico

**NOTA:** El control remoto se saldrá del modo de programación si pasen 15 segundos después de la introducción de la tecla anterior.

1. Presione y mantenga presionada **SETUP** hasta que la última tecla de modo seleccionada parpadee dos veces. Introduzca **9 7 6**.



2. Presione una tecla de modo dos veces (es decir, **AUX, DVD, AUD, TV, o CBL**) para borrar todas las teclas aprendidas para ese modo. El LED parpadea dos veces.



3. Repite el paso 2 para otro modo o presione y mantenga presionada **SETUP** para salirse de la programación.



## PROGRAMACIÓN DEL BLOQUEO DE CONTROL DE CANALES

El control remoto se programa en la fábrica para que el control de canales se limite al convertidor de cable. El bloqueo se aplica a las teclas\* **1** al **0**, **CH+**, **CH-**, **ENTER**, y **LAST**. Esto asegura que usted no cambia involuntariamente un canal de su televisor o videograbadora. Sin embargo, usted puede fijar esta función para que haya control de canales en los modos **TV** y **VCR**.

**\*NOTA:** El bloqueo no se aplica al modo **AUD**.

### Desbloqueo del Control del Canales

1. En el control remoto, presione **CBL** una vez; parpadeará una vez. Presione y mantenga presionada **SETUP** hasta que la tecla **CBL** parpadee dos veces.



2. Introduzca **9 7 3**. La tecla **CBL** parpadeará dos veces.



3. Presione **CH-** una vez. La tecla **CBL** parpadeará cuatros veces.



Ahora usted puede controlar los canales del televisor o de la videograbadora en los modos **TV** o **VCR**.

### Bloqueo del Control de Canales al Modo CBL

1. En el control remoto, presione **CBL** una vez; parpadeará una vez. Presione y mantenga presionada **SETUP** hasta que la tecla **CBL** parpadee dos veces.



2. Introduzca **9 7 3**. La tecla **CBL** parpadeará dos veces.



3. Presione **CH+** una vez. La tecla **CBL** parpadeará dos veces.



Ahora, a pesar del modo que selecciona (excepto el modo **AUD**), las teclas de canal cambiarán solo los canales del convertidor de cable.





## CAMBIO DEL BLOQUEO DEL VOLUMEN

El Bloqueo del Volumen le permite controlar el volumen del dispositivo identificado como el que tiene las bafles primarias, a pesar del modo seleccionado. El bloqueo de volumen del Atlas DVR/PVR 5-Dispositivo Control Remoto Universal con Aprendizaje está asignado al modo **TV** para que usted pueda controlar el volumen del televisor en los modos **AUX, DVD, TV, o CBL**. Puede llevar a cabo un Desbloqueo Individual de

Volumen en un dispositivo seleccionado para fijarle el control de volumen como una operación independiente.

**NOTA:** Los controles de volumen del modo audio (**AUD**) están activos a pesar de la fijación del bloqueo de volumen. Sin embargo, si se bloquea el control de volumen al modo **AUD**, tendrá control del volumen del dispositivo audio en todos los otros modos (por ejemplo **AUX, DVD, TV, o CBL**). Esto se puede servir bien, por ejemplo, si usted siempre escucha sus dispositivos del entrenamiento en el hogar por las bafles de su receptor.





### Desbloqueo del Control de Volumen para un Solo Dispositivo (Desbloqueo Individual de Volumen)

1. Suponiendo que el Bloqueo Global de Volumen está activo, selecciona un modo en el control remoto que desea desbloquear (por ejemplo, **CBL**) y presiónela una vez. Presione y mantenga presionada **SETUP** hasta que la tecla del dispositivo parpadee dos veces.  

2. Introduzca **9 9 3**. La tecla del último dispositivo seleccionado parpadeará dos veces.  

3. Presione **VOL-** una vez. La tecla del último dispositivo seleccionado parpadeará cuatro veces.  

4. Repite los pasos 1 al 3 para cada dispositivo en el que desea desbloquear el volumen.

Ahora, después de que seleccione un dispositivo que tiene desbloqueado el volumen (v.g., **CBL**), si presiona **VOL +, VOL -, o MUTE**, controlará el volumen del dispositivo únicamente en el modo seleccionado.





## Desbloqueo de Todo el Control de Volumen (Desbloqueo Global de Volumen)

**NOTA:** Al seguir estos pasos le asigna control independiente de volumen para todos los dispositivos programados.

1. En el control remoto, presione y mantenga presionada **SETUP** hasta que la tecla del último dispositivo seleccionado parpadee dos veces.  

2. Introduzca **9 9 3**. La tecla del último dispositivo seleccionado parpadeará dos veces.  
  
  

3. Presione **VOL+** una vez. La tecla del último dispositivo seleccionado parpadeará cuatro veces.  

## Bloqueo del Control de Volumen a un modo (Bloqueo Global de Volumen)

**NOTA:** Los controles de volumen del modo audio (**AUD**) están activos a pesar de la fijación del bloqueo de volumen. Sin embargo, si se bloquea el control de volumen al modo **AUD**, tendrá control del volumen del dispositivo audio en todas los otros modos (por ejemplo **AUX**, **DVD**, **TV**, o **CBL**). Esto se puede servir bien, por ejemplo, si usted siempre escucha sus dispositivos del entrenamiento en el hogar por las bafles de su receptor.





1. En el control remoto, presione y mantenga presionada **SETUP** hasta que la tecla del último dispositivo seleccionado parpadee dos veces.  

2. Introduzca **9 9 3**. La tecla del último dispositivo seleccionado parpadeará dos veces.  
  
  

3. Seleccione un modo (por ejemplo **TV** o **AUD**) en el que quiere controlar el volumen. La tecla del último dispositivo seleccionado parpadeará dos veces.  

Ahora, cuando presione **VOL +**, **VOL -**, o **MUTE** (enmudecer), controlará el volumen del dispositivo seleccionado (v.g., TV), independientemente del modo seleccionado.

## PROGRAMACIÓN DEL BLOQUEO DEL ID

---

El Atlas DVR/PVR 5-Dispositivo Control Remoto Universal con Aprendizaje se programa en la fábrica para operar un convertidor de cable de la marca Scientific-Atlanta. Sin embargo, si tiene otra marca o modelo de convertidor de cable o receptor de satélite que quiere controlar, siga los siguientes pasos para desbloquear el ID, introducir un nuevo código de fabricante, y rebloquear el ID.

1. Encienda el convertidor de cable.
2. En el control remoto, presione **CBL** una vez; parpadeará una vez. Presione y mantenga presionada **SETUP** hasta que la tecla **CBL** parpadee dos veces.  

3. Introduzca **9 8 2**. La tecla **CBL** parpadeará cuatros veces, indicando que el “ID Lock” está desbloqueado.  

4. Sigue los pasos en “Programación de un Dispositivo (Aparato)” en la página 32 para el convertidor de cable o receptor de satélite que quiere controlar.  
Cuando termina, lleve a cabo los pasos 5 y 6 en esta página para rebloquear el ID.
5. En el control remoto, presione **CBL** una vez; parpadeará una vez. Luego presione y mantenga presionada **SETUP** hasta que la tecla **CBL** parpadee dos veces.  

6. Introduzca **9 8 2**. La tecla **CBL** parpadeará dos veces, indicando que el ID está bloqueada.  

## PROGRAMACIÓN DE LAS TECLAS “TUNE-IN” PARA CANALES ESPECÍFICOS

---

El Atlas DVR/PVR 5-Dispositivo Control Remoto Universal con Aprendizaje incluye tres teclas “Tune-In” (ubicadas directamente debajo de las teclas **MUTE** y **LAST**). Puede programar cada tecla para que guarde hasta cinco de sus canales favoritos de cable, para un total de quince canales. Si quiere cambiar los canales de cable guardados en una tecla “Tune-in” ya programada, necesitará borrar la tecla primero (vea “Borrar una Tecla “Tune-In”” en la página 44).

### Programación de una Tecla “Tune-In”

1. En el control remoto, presione **CBL** una vez; parpadeará una vez. Presione y mantenga presionada **SETUP** hasta que la tecla **CBL** parpadee dos veces.



2. Introduzca **9 9 5**. La tecla **CBL** parpadeará dos veces.



3. Selecciona una tecla “Tune-In” y presiónela una vez.

4. Presione **CBL** una vez, y luego presione el numero de canal que quiere guardar (por ejemplo, **3 9** para el canal 39).



**NOTA:** Sí está programando un canal para un convertidor de cable digital, necesitará introducir cada canal usando tres dígitos. Por ejemplo, para programar el canal **39**, introduzca **0 3 9**.

5. Presione y mantenga presionada **SETUP** hasta que la tecla **CBL** parpadee dos veces.



6. Para añadir otro canal, repita los pasos 1 al 5, pero sustituya el canal nuevo que quiere añadir en el paso 4.

**NOTA:** Si programa más de cinco canales en la misma tecla “Tune-In”, borrará los canales ya programados en esta tecla.

### Borrar una Tecla “Tune-In”

1. En el control remoto, presione **CBL** una vez; parpadeará una vez. Presione y mantenga presionada **SETUP** hasta que la tecla **CBL** parpadee dos veces.



2. Introduzca **9 9 5**. La tecla **CBL** parpadeará dos veces.



3. Presione la tecla “Tune-In” que desea borrar una vez.

4. Presione y mantenga presionada **SETUP** hasta que la tecla **CBL** parpadee dos veces.



Este tecla "Tune-In" ahora está vacía y lista para nueva programación (vea "Programación de una Tecla "Tune-In"" en la página 44). Si desea, repita estos pasos para borrar otra tecla "Tune-In".









## EL USO DEL ENCENDIDO MAESTRO

---



El Atlas DVR/PVR 5-Dispositivo Control Remoto Universal con Aprendizaje Tiene una función única que le permite encender en secuencia hasta cinco de sus dispositivos con sólo presionar una tecla.

**NOTA:** El Encendido Maestro funciona solamente en el modo **CBL**. Si no está programado, solamente el convertidor de cable encenderá o apagará. En cualquier otra modo, el presionar **MASTER POWER (PWR)** una vez encenderá o apagará el dispositivo seleccionando.

### Programación la Tecla de Encendido Maestro







1. En el control remoto, presione y mantenga presionada **SETUP** hasta que la tecla del último dispositivo seleccionado parpadee dos veces.  

2. Introduzca **9 9 5**. La tecla del último dispositivo seleccionado parpadea dos veces.  
  
  

3. Presione **PWR** una vez.  

4. Presione la tecla de dispositivo (por ejemplo, **CBL**) que corresponde al primer dispositivo usted quiere incluir en la secuencia de encendida una vez.  
  
  
Luego presione **PWR** una vez.
5. Repite el paso 4 hasta cuatro veces más para añadir un segundo, tercero, cuarto o quinto dispositivo a la secuencia de encendida, si desea.
6. Para guardar la función y salirse de la programación:
  - a. Presione **CBL** una vez.  

  - b. Presione y mantenga presionada **SETUP** hasta que la tecla **CBL** parpadee dos veces.  

## El Uso de la Tecla de Encendido Maestro

1. Después de la programación, apunte el control remoto hacia los dispositivos. Presione **CBL** una vez.  

2. Presione **PWR** una vez para encender o apagar los dispositivos de entretenimiento en el hogar programados en secuencia.  

Los dispositivos encenderán o apagarán según la secuencia programada.

## Borrar la Tecla de Encendido Maestro



1. En el control remoto, presione y mantenga presionada **SETUP** hasta que la tecla del último dispositivo seleccionado parpadee dos veces.  

2. Introduzca **9 9 5**. La tecla del último dispositivo seleccionado parpadee dos veces.  
  
  

3. Presione y suelte la tecla **PWR**.  

4. Presione y mantenga presionada **SETUP** hasta que la tecla **CBL** parpadee dos veces.  

## REASIGNACIÓN DE LAS TECLAS DE DISPOSITIVOS

---

El Atlas DVR/PVR 5-Dispositivo Control Remoto Universal con Aprendizaje se puede configurar para que controle un segundo dispositivo de un tipo ya asignado. Por ejemplo, para controlar un TV, un convertidor de cable, y *dos* reproductores DVD, lleve a cabo estos pasos para reasignar la tecla **AUX** que no se está usando con el fin de que opere el segundo reproductor DVD:

**NOTA:** La tecla **AUX** se programa en la fábrica para que controle una videograbadora de la marca RCA. Al llevar a cabo los pasos de abajo, borrará esta programación.

1. En el control remoto, presione **AUX** una vez; parpadeará una vez. Presione y mantenga presionada **SETUP** hasta que la tecla **AUX** parpadee dos veces.  
  

2. Introduzca **9 9 2**. La tecla **AUX** parpadeará dos veces.

9

9

2

3. Presione **DVD** una vez, y luego presione **AUX** una vez. La tecla **AUX** parpadeará dos veces.

DVD

AUX

La tecla de **AUX** está lista para programarse para que controle su segundo reproductor de DVD. Vea “Programación de un Dispositivo (Aparato)” en la página 32. Para reasignar otras teclas de dispositivo, repita estos pasos sustituyendo la secuencia de teclas según la siguiente tabla.

**NOTA:** Solo se puede asignar un dispositivo a una tecla sin usar a la vez.

Para Reasignar	Sigue Pasos de Teclas
<b>AUX</b> cómo 2do tecla de <b>AUD</b>	<b>AUX</b> → <b>SETUP</b> → <b>9</b> → <b>9</b> → <b>2</b> → <b>AUD</b> → <b>AUX</b>
<b>AUX</b> cómo 2do tecla de <b>TV</b>	<b>AUX</b> → <b>SETUP</b> → <b>9</b> → <b>9</b> → <b>2</b> → <b>TV</b> → <b>AUX</b>
<b>AUX</b> cómo 2do tecla de <b>CBL</b>	<b>AUX</b> → <b>SETUP</b> → <b>9</b> → <b>9</b> → <b>2</b> → <b>CBL</b> → <b>AUX</b>
<b>AUX</b> devuelto a <b>AUX</b>	<b>AUX</b> → <b>SETUP</b> → <b>9</b> → <b>9</b> → <b>2</b> → <b>AUX</b> → <b>AUX</b>

Para reasignar otra tecla de dispositivo sin usar, sustitúyala por la tecla **AUX** del ejemplo de arriba y lleve a cabo los pasos. Por ejemplo, para reasignar una tecla **AUD** sin usar como la segunda tecla **DVD**, introduzca **AUD** → **SETUP** → **9** → **9** → **2** → **DVD** → **AUD**.





Cuando la reasignación ha completado, la tecla de dispositivo seleccionada (v.g., **AUD**) parpadeará dos veces para confirmar su selección. En ese momento, necesitará programar la tecla para que controle el dispositivo (vea “Programación de un Dispositivo (Aparato)” en la página 32).

## REMOCIÓN DE TODA LA PROGRAMACIÓN AL GUSTO

El Atlas DVR/PVR 5-Dispositivo Control Remoto Universal con Aprendizaje contiene un programa de *Restitución de la Programación al Gusto*. Usted puede usarlo para quitar toda la programación al gusto,

excepto sus códigos de configuración y las teclas reasignadas de dispositivos.

**IMPORTANTE:** Si ejecuta este programa, borrará todas las fijaciones al gusto del Bloqueo de Volumen, Teclas Aprendidas, Teclas “Tune-In”, y el Bloqueo del Canales. De cualquier modo, su programación de dispositivo quedará.

1. En el control remoto, presione y mantenga presionada **SETUP** hasta que la tecla del último dispositivo seleccionado parpadee dos veces.  

2. Introduzca **9 8 0**. La tecla del último dispositivo seleccionado parpadea dos veces, hace una pausa, y vuelva a parpadear dos veces para confirmar la restauración.  
  
  

## LOCALIZACIÓN DE FALLAS

---

**PROBLEMA:** El LED no parpadea cuando se presiona una tecla.

**SOLUCIÓN:** Reemplace las baterías por dos (2) baterías alcalinas nuevas tamaño AA (vea “Instalación de las Baterías” en la página 31).

**PROBLEMA:** La tecla de dispositivo parpadea cuando se presiona una tecla, pero el dispositivo no responde.

**SOLUCIÓN:** Asegúrese de que el control remoto esté apuntando hacia su dispositivo y que no se encuentre a más de 4.58 m (15 pies) de distancia.

**PROBLEMA:** El control remoto no controla los dispositivos del centro de entretenimiento en el hogar o los mandos no están trabajando adecuadamente.

**SOLUCIÓN:** Pruebe con todos los códigos en la lista para las marcas de los dispositivos que se están configurando. Asegúrese de que éstos puedan operarse con un control remoto que use rayos infrarrojos.

**PROBLEMA:** El aparato combinado TV/VCR no responde adecuadamente.

**SOLUCIÓN:** Use los códigos **VCR** para su marca. Algunos aparatos combinados requieren tanto un código **TV** como un código **VCR** para funcionar (vea la página 34).

**PROBLEMA:** No hay volumen en un segundo televisor.

**SOLUCIÓN:** Siga los pasos en la sección “Cambio del Bloqueo del Volumen” en la página 41.

**PROBLEMA:** Las teclas **PLAY** y **STOP** no funcionan en un convertidor de cable de la marca Motorola DCT-2000.



**SOLUCIÓN:** Reconfigure la tecla **CBL** usando el código de cable **0476** (vea “Programación de un Dispositivo (Aparato)” en la página 32).

**PROBLEMA:** Traté el método de *Búsqueda de su Código* y aún así no puedo hallar un código que funcione.

**SOLUCIÓN:** Vuelva a tratar el método de *Búsqueda de su Código* después de borrar la tecla de dispositivo así:

- a. Presione y mantenga presionada **SETUP** hasta que la tecla de dispositivo parpadee dos veces.
- b. Introduzca **9 9 2**.
- c. Presione y suelte la tecla de dispositivo que quiere borrar dos veces.

**PROBLEMA:** El control remoto no enciende un aparato combinado TV/VCR de la marca Sony o Sharp.

**SOLUCIÓN:** Para que estos productos se enciendan, hay que programar el control remoto usando tanto los códigos **TV** como los códigos **VCR**. Para Sony, use el código **TV 0000** y el código **VCR 0032**. Para Sharp, use el código **TV 0093** y el código **VCR 0048**.

## **AVISO DE LA FCC**

---

Este equipo fue probado y demostró que cumple con los límites para los dispositivos digitales de clase B, de acuerdo con la parte 15 de las Reglas de la FCC. Estos límites están diseñados para proporcionar una protección razonable contra interferencias dañinas en una instalación residencial. Este equipo genera, usa y puede irradiar energía de radiofrecuencia y si no se le instala y usa de acuerdo con las instrucciones, podría causar interferencias dañinas a las comunicaciones por radio.

Sin embargo, no hay garantía de que no ocurrirá una interferencia en una instalación en particular. Si este equipo causa interferencias dañinas a la recepción de radio o televisión, lo cual se puede determinar apagando y encendiendo el equipo, se anima al usuario a que trate de corregir la interferencia mediante una o más de las siguientes medidas:

- Reoriente o reubique la antena receptora.
- Aumente la separación que hay entre el equipo y el receptor.
- Conecte el equipo a un tomacorriente en un circuito diferente a donde está conectado el receptor.
- Consulte al distribuidor o a un técnico con experiencia en radio y televisión para que le asista.

Se verificó que este equipo cumple con los límites de un dispositivo de computación de clase B, de acuerdo con las Reglas de la FCC. Para poder mantener el cumplimiento con los reglamentos de la FCC, tienen que

usarse cables blindados con este equipo. La operación con equipos no aprobados o con cables no blindados puede resultar en una interferencia en la recepción de radio y televisión. Se cauciona al usuario que los cambios y las modificaciones que se hagan al equipo sin la aprobación del fabricante podrían nulificar la autoridad del usuario para operar este equipo.

## **INFORMACIÓN ADICIONAL**

---

Este producto no tiene partes que puede arreglar el usador. Abriendo la caja de control, menos el cubierto de compartimento de baterías, causará daño permanente a su Atlas DVR/PVR 5-Dispositivo Control Remoto Universal con Aprendizaje.

- Para ayuda en el Internet, visítanos a:  
[www.urcsupport.com](http://www.urcsupport.com)
- Para ayuda por e-mail, escríbenos a:  
[cablehelp@ueic.com](mailto:cablehelp@ueic.com)

Derechos de autor, ©Copyright 2005 de Universal Electronics Inc. Ninguna porción de esta publicación podrá reproducirse, transmitirse, transcribirse, guardarse en algún sistema de recuperación, o traducirse a cualquier idioma, en cualquier forma o mediante cualquier medio, sea electrónico, mecánico, magnético, óptico, manual, o de otro tipo, sin el permiso previo y por escrito de Universal Electronics. Inc

M11055BS

08/04

## MANUFACTURER'S CODES (CÓDIGOS DEL FABRICANTE)

---

### Setup Codes for Audio Amplifiers Códigos de Configuración para Amplificadores de Audio

Accuphase	0382
Acurus	0765
Adcom	1100, 0577
Aiwa	0406
Amstrad	0078
Aragon	0765
Arcam	0269
Audiolab	0269
AudioSource	0011
Biamp	0582
Bose	0674
Carver	0269
Cinema Sound	0160
Classe	1461, 1462
Conrad	0011
Curtis Mathes	0300
Denon	0160
Digital Audio Control	0085
Durabrand	1561
Elan	0647
Forte	0606
GE	0078
Genexxa	0395
GoldStar	0031
Grundig	0269
Harman/Kardon	0892, 0106
JVC	0331
Kenwood	0356
Klipsch	0765
Korsun	1483
Left Coast	0892
Lenoxx	1561
Linn	0269
Logitech	1408
Luxman	0165
Magnavox	0269
Marantz	0892, 0321, 0269
Mark Levinson	1483
McIntosh	0251
Memorex	0031
Micromega	0269

Mondial	0765
Myryad	0269
Nakamichi	0321
NEC	0264
Optimus	0395, 0300
Panasonic	0308, 0521
Parasound	0246
Pass Labs	0269
Philips	0892, 0269
Pioneer	0300, 0013
Polk Audio	0892, 0269
RCA	0300
Realistic	0395
Revox	0269
Sansui	0321
Shure	0264
Sony	0689, 0220, 0815
Soundesign	0078, 0211
Technics	0521, 0308
SuperTech	0031
Technics	0308, 0521
Thorens	0269
Victor	0331
Wards	0078, 0013, 0211
Yamaha	0354, 0143, 0133, 0504

**Setup Codes for Audio Amp/Tuners**  
**Códigos de Configuración para Amplificadores de**  
**Audio/Sintonizadores**

ADC	0531
Adcom	0616
Aiwa	1405, 0158, 0189, 0121, 0405, 1388, 1243, 1641
Akai	1255, 0224, 0076, 1512
Alco	1390
AMC	1077
Amphion Media Works	1563
AMW	1563
Anam	1609, 1074
Apex Digital	1430, 1257
Arcam	1120
Audiotronic	1189
Audiovox	1390
Bose	1229, 0639, 1253
Cambridge Soundworks	1370
Capetronic	0531
Carver	1189, 0189, 0042, 0008, 0360
Casio	0195

Clarinette	0195
Classic	1352
Coby	1263, 1389
Compaq	1136
Criterion	1420
Curtis Mathes	0080
Daewoo	1250
Dell	1383
Denon	1360, 0004, 1142, 0771, 0273
Emerson	0424
Fisher	0042, 1801, 0360, 0219
Garrard	0463, 0424
Gateway	1517
Glory Horse	1263
Go Video	1532
Harman/Kardon	0110, 0189, 0891
Hewlett Packard	1181
Hitachi	1273, 1801
Initial	1426
Inkel	0062
Integra	1298, 0135
JBL	0110, 1306
JVC	0074, 1263, 1495, 1374
Kenwood	1313, 1570, 1569, 0027, 0042, 0239, 0569, 0186, 0314, 1052, 0077, 0313, 1051
KLH	1390, 1428, 1412
Koss	1366, 0424
Lasonic	1798
Lenoxx	1437
Lexicon	1076
LG	1293
Linn	0189
Liquid Video	1497
Lloyd's	0195
LXI	0181
Magnavox	1189, 1269, 0189, 0531, 1514, 0128, 0391, 0195
Marantz	1189, 1269, 0039, 0189, 1289, 0128
McIntosh	1289
MCS	0039, 0346
Micromega	1189
Mitsubishi	1393
Modulaire	0195
Myryad	1189
NAD	0320
Nakamichi	0347, 0097, 1555
NEC	0235
Norcent	1389

Onkyo	0135, 1298, 0842, 0380, 1531
Optimus	1023, 1074, 0080, 0186, 0670, 0042, 0181, 0531, 0801, 0177, 0219, 0738
Oritron	1497, 1366
Panasonic	1518, 0039, 0518, 1764, 0367, 1316, 1763, 0309, 1288, 1548
Penney	0195
Philco	1390
Philips	1189, 1269, 0189, 0391, 1266, 1120
Pioneer	1023, 0080, 0531, 1384, 0014, 0244, 0150, 0630
Polaroid	1508
Polk Audio	0189, 1289
Proscan	1254
Quasar	0039
RadioShack	1263
RCA	1023, 1609, 1254, 0054, 0360, 0346, 0531, 1154, 1511, 0080, 0530, 1074, 1390
Realistic	0163, 0195, 0181
Regent	1437
Rio	1869, 1383
Saba	1519
Samsung	1500, 1295
Sansui	0189, 0346, 0193
Sanyo	0219, 1469, 1251, 0801
Scott	0163, 0322
Sharp	1286, 0186
Sharper Image	1556, 1263
Sherwood	0062, 1077, 0502, 1653, 0491, 1423
Shinsonic	1426
Sonic Blue	1869, 1532, 1383
Sony	1058, 1441, 1258, 1759, 0158, 1042, 1349, 1442, 1758, 0474, 1658, 1858, 0168, 1406, 1558
Soundesign	0670
Stereophonics	1023
Sunfire	1313, 1052, 0314, 0313
Teac	0463, 1390, 0163, 1267, 1074, 1528
Technics	1308, 1518, 0039, 0208, 0518, 0309
Thorens	1189
Toshiba	0080, 0135
Venturer	1390
Victor	0074
Wards	0158, 0189, 0080, 0054, 0014
XM	1406
Yamaha	0176, 1331, 1176, 0186, 1375
Yorx	0195
Zenith	1293, 0857, 1869

## Setup Codes for Miscellaneous Audio Códigos de Configuración para Componentes Variados de Audio)

Aiwa	0010, 0159, 0404
Altec Lansing	1485
Cambridge Soundworks	1530
Fisher	0052
Imerge	1491
Jerrold	0520, 0459
JVC	0073
Marantz	1491
Motorola	1464
Omnifi	1605
Scientific Atlanta	0460
Sony	0010, 0159, 0576
Starcom	0459

## Setup Codes for Cable Boxes/Converters Códigos de Configuración para Cajas/Convertidores de Cable

ABC	0003, 0008, 0014, 0017
Americast	0899
Bell & Howell	0014
Bell South	0899
Clearmaster	0883
ClearMax	0883
Comcast	1376
Coolmax	0883
Digi	0637
Director	0476
Dumont	0637
General Instrument	0476, 0810, 0276, 0003
GoldStar	0144
Hamlin	0009, 0273
Jerrold	0476, 0810, 0276, 0003, 0012, 0014
Media One	0305
Memorex	0000
Motorola	0476, 0810, 0276, 1254, 1106, 1376
MultiVision	0012
Pace	1877, 0237
Panasonic	0000, 0107
Panther	0637
Paragon	0000
Philips	0305, 0317
Pioneer	1877, 0877, 0144, 0533
Pulsar	0000
Quasar	0000
RadioShack	0883

Regal	0279, 0273
Runco	0000
Samsung	0144
Scientific Atlanta	1877, 0877, 0477, 0008, 0017
Sony	1006
Starcom	0003
Supercable	0276
Supermax	0883
Time Warner	1877
Tocom	0012
Torx	0003
Toshiba	0000
Tristar	0883
V2	0883
Viewmaster	0883
Vision	0883
Vortex View	0883
Zenith	0000, 0525, 0899

### **Setup Codes for DVD Players** **Códigos de Configuración para Reproductores DVD**

Adcom	1094
Advent	1016
Aiwa	0641, 1912
Akai	0899, 0770, 1975, 1089
Allegro	0869
Amphion Media Works	2016, 2001
AMW	0872, 2016, 2001
Anam	1913
Apex Digital	0672, 0717, 0830, 1056, 1915, 0755, 0797, 1020, 1100, 0796, 1004, 1061, 1937, 0794
Audiologic	0736
Audiovox	1041, 1121, 1072, 1071, 1122
Axion	1072, 1071
B & K	0655, 0662
Blaupunkt	0717
Blue Parade	0571
Broksonic	0868, 0695
California Audio Labs	0490
Cambridge Soundworks	1916
CAVS	1057
CineVision	0876, 0869
Classic	1917
Coby	1086, 0778, 1923, 1107
Criterion	2007
Curtis Mathes	1087
CyberHome	1024, 1023, 0816, 1117
Daewoo	0784, 1918, 0705, 0869, 0833



Daytek	0872
Denon	0490, 0634
Disney	0675
Dual	1068, 1085
DVD2000	0521
Emerson	0591, 0675, 0821
Enterprise	0591
Fisher	0670, 1919
Funai	0675
Gateway	1073, 1077
GE	0522, 0815, 0717
Go Video	0744, 1044, 1970, 0869, 1099, 0715, 0833, 1075, 0783
Go Vision	1071, 1072
GPX	0769, 0699
Gradiente	0490
Greenhill	0717
Grundig	0539
Harman/Kardon	0702, 0582
Hitachi	0573, 0664, 1919
Hiteker	0672
Initial	0717, 1931
Integra	0627, 1924
Jamo	2003
Jaton	1078
JBL	0702, 1926
Jensen	1016
JVC	0558, 0623, 1901, 0867, 1940
jWin	1051, 1049
Kenwood	0490, 0534, 0737, 0682
KLH	0717, 1939, 1020
Konka	0720, 0719, 0711, 0721
Koss	0651
Landel	0826
Lasonic	0798
Lecson	1533
Lenoxx	1938
LG	0801
Liquid Video	1980
Lite-On	1058
Loewe	0511
Magnavox	0503, 1914, 0821, 0675, 1976
Malata	0782
Marantz	0539
McIntosh	1533
Memorex	0695
Microsoft	0522
Mintek	0839, 0717

Mitsubishi	1521, 0521
Momitsu	1082
NAD	0591, 0692
NEC	0785
Nesa	0717
Next Base	0826
Norcent	1003, 1107, 0872, 1923
Nova	1923
Onkyo	0503, 0627, 1985, 1924, 0792
Oritron	0651, 1980
Panasonic	0490, 1490, 1908, 1925, 2017, 1462, 1907, 1910, 1990, 1362, 1762, 1909, 1986, 0632
Philco	2000
Philips	0503, 0539, 0646, 1914, 0885, 0854
PianoDisc	1024
Pioneer	0525, 0571, 0632, 1902
Polaroid	1086, 1061, 1998
Polk Audio	0539
Portland	0770
Prima	1016
Princeton	0674
Proceed	0672
Proscan	0522
ProVision	0778
Qwestar	0651
RCA	0522, 0571, 0717, 1022, 1974, 0822, 1965, 1913
Regent	1938
Rio	0869
Rotel	0623
Rowa	0823
Saba	1977
Sampo	0698, 0752
Samsung	0490, 0573, 0820, 1932, 1075, 0899, 1979
Sansui	0695
Sanyo	0670, 1967, 0873, 0695
Sharp	0630, 0752
Sharper Image	1117, 1995
Sherwood	1043, 0770, 0633, 1077
Shinsonic	0533, 0839, 1931
Sigma Designs	0674
Sonic Blue	0869, 1970, 1099
Sony	0533, 1533, 0864, 1981, 1934, 1033, 1904, 2020, 1903
Sova	1122
Sungale	1074
Superscan	0821
SVA	1105, 0860

Sylvania	0675, 0821
Symphonic	0675
Teac	0809, 1984
Technics	0490
Techwood	0692
Terapin	1031
Theta Digital	0571
Tivo	1996
Toshiba	0503, 1988, 1045, 2006, 0695, 1996
Tredex	0799, 0804, 0803, 0800
TYT	0705
Urban Concepts	0503
US Logic	0839
V Inc.	1064
Vizio	1064
Vocopro	1027
Xbox	0522
Xwave	1001
Yamaha	0490, 0539, 0545
Yamakawa	0872
Zenith	0503, 0591, 0869, 2002, 1906

### Setup Codes for PVRs

### Códigos de Configuración para PVRs (Grabadores Personales en Disco Duro)

ABS	1972
Alienware	1972
CyberPower	1972
Dell	1972
DirecTV	0739, 1949, 1954, 1989
Dish Network System	1943, 1944, 1945, 1946
Dishpro	1943, 1944
Echostar	1943, 1944, 1945, 1946
Expressvu	1944
Gateway	1972
GOI	1944
Hauppauge	1992
Hewlett Packard	1972
Howard Computers	1972
HP	1972
HTS	1944
Hughes Network Systems	0739, 1949
Humax	0739
Hush	1972
Hyundai	1951
iBUYPOWER	1972
JVC	1944, 1945
LG	2010

Linksys	1972
Media Center PC	1972
Microsoft	1972
Mind	1972
Niveus Media	1972
Northgate	1972
Panasonic	0616
Philips	0739, 0618
Proscan	1954
RCA	0880, 1954, 1989
ReplayTV	0616, 0614
Sonic Blue	0614, 0616
Sony	1972, 0636
Stack 9	1972
Systemax	1972
Tagar Systems	1972
Tivo	0618, 0739, 0636
Toshiba	1972
Touch	1972
UltimateTV	1989
Viewsonic	1972
Voodoo	1972
ZT Group	1972

### **Setup Codes for Satellite Receivers** **Códigos de Configuración para Receptores de Satélite**

AlphaStar	0772
Channel Master	0212
Chaparral	0216, 0209, 0053
Crossdigital	1109
DirecTV	0392, 0566, 0639, 1639, 1142, 0247, 0749, 1749, 0724, 0819, 1856, 1076, 1109, 0099, 1392, 1444, 1443, 1640, 1442
Dish Network System	1005, 0775, 1775, 1505, 1170
Dishpro	1005, 0775, 1775, 1505
Echostar	1005, 0775, 0280, 1170, 0269, 1775, 0159, 1505
Expressvu	0775, 1775
GE	0566
General Instrument	0869
GOI	0775, 1775
Goodmans	1246
Hitachi	0819, 1250
Homecable	0238
HTS	0775, 1775
Hughes	0749, 1442, 1749
Hughes Network Systems	1142, 0749, 1749, 1444, 1443, 1442
IQ	0210
IQ Prism	0210

Janeil	0152
JVC	0775, 1775, 1170
Jerrold	0869
Legend	0269
LG	1226
Magnavox	0724, 0722
Memorex	0724, 0269
Mitsubishi	0749
Motorola	0869
NEC	1270
Next Level	0869
Panasonic	0247, 0701, 0152
Paysat	0724
Philips	1142, 0749, 1749, 0724, 1076, 0722, 0099, 1442
Pioneer	1442
Proscan	0392, 0566
RadioShack	0869
RCA	0392, 0566, 0855, 0143, 1392
Realistic	0052
Samsung	1276, 1109
Sanyo	1219
SKY	0856
Sony	0639, 1639, 1640
Star Choice	0869
Star Trak	0180
STS	0210
Tivo	1142, 1444, 1443, 1442
Toshiba	0749, 1749, 0790, 0082, 1285
UltimateTV	1392, 1640
Uniden	0724, 0722, 0074, 0052, 0238, 0076
Voom	0869
Zenith	0856, 1856

### **Setup Codes for TVs** **Códigos de Configuración para Televisores**

A-Mark	0003
Abex	0032
Admiral	0093, 0463
Advent	0761, 0783, 0842, 0817, 0815, 1933
Adventura	0046
Aiko	0092
Aiwa	1914
Akai	0812, 0702, 0030, 0672, 1903
Alaron	0179
Albatron	0843, 0700
Ambassador	0177
America Action	0180

Ampro	0751
Anam	0180
Anam National	0055
AOC	0030, 0019, 0185, 0003, 0052
Apex Digital	0748, 0765, 0879, 0767, 1943
Archer	0003
Audiovox	0451, 0180, 0003, 0875, 1952, 0802, 1951, 0092, 0623, 1937
Aventura	0171
Axion	1937
Belcor	0019
Bell & Howell	0154, 0016
Bradford	0180
Brockwood	0019
Broksonic	0236, 0463, 0003, 1905, 1935, 1929, 1911, 1938
Candle	0030, 0056, 0046, 0186
Carnivale	0030
Carver	0054
CCE	0217
Celebrity	0000
Celera	0765
Changhong	0765
Citizen	0060, 0030, 1928, 0039, 0280, 0056, 0186, 0046, 0092
Clairtone	0185
Clarion	0180
Colt	1906
Commercial Solutions	0047, 1447
Concerto	0056
Contec	0180, 0157, 0185
Craig	0180
Crosley	0054
Crown	0180, 0039
Curtis Mathes	0047, 0054, 0154, 0451, 0093, 0060, 0702, 0030, 0145, 0166, 0016, 1919, 0466, 1347, 0039, 0056, 1147
CXC	0180
Daewoo	0451, 1661, 0092, 0672, 1928, 0039, 0623, 1909, 0019
Dell	1178, 1454
Daytron	0019
Denon	0145, 0511
Denstar	0628
Dumont	0017, 0019
Durabrand	0463, 0180, 0178, 0171, 0003
Dwin	0774, 0720
Electroband	0000, 0185
Electrograph	1755

Electrohome	0381
Elektra	0017, 1661
Emerson	0154, 0236, 0463, 0180, 0178, 0171, 1909, 0038, 1929, 0185, 0282, 1905, 0019, 1928, 0280, 0623, 1911, 0039, 1944, 0177, 0179
Envision	0030, 0813
Epson	0840, 0833
ESA	0171, 0812
Fisher	0154, 0159
Fujitsu	0809, 0683, 0179, 0853
Funai	0180, 0171, 0179, 1904
Futuretech	0180
Gateway	1756, 1755
GE	0047, 0051, 0451, 0178, 1447, 0055, 0282, 1347, 1917, 0021, 1147, 1907, 1922, 0135, 1919, 0027
Gibralter	0017, 0030, 0019
GoldStar	0030, 0178, 0019, 0001, 0032, 1926
Goodmans	0360
Grunpy	0180, 0179
Grundig	0683
Haier	0768
Hallmark	0178
Harley Davidson	1904, 0179
Harman/Kardon	0054
Harvard	0180
Havermy	0093
Helios	0865
Hello Kitty	0451
Himitsu	0180, 0628
Hisense	0748
Hitachi	1145, 0145, 0016, 0056, 0038, 0151, 0032, 1904
Hyundai	0849
Infinity	0054
Inteq	0017
Janeil	0046
JBL	0054
JCB	0000
Jensen	0761, 0817, 0815, 1933
JVC	0053, 1253, 1923
Kaypani	0052
KEC	0180
Kenwood	0030, 0019
KLH	0765, 0767
Kloss	0046, 0024
Konka	0628, 0703, 1940, 0638, 1939, 0632, 0707
KTV	0180, 0030, 0280, 0039, 0217, 0185
LG	1178, 0856, 0442

Lloyd's	1904
Loewe	0136
Logik	0016
Luxman	0056
LXI	0047, 0054, 0154, 0156, 0178
Magnasonic	1913, 1928
Magnavox	0054, 0030, 1454, 0706, 0179, 0386, 1931, 0024, 0096, 0187, 1254, 1913, 0020, 0186, 1904, 1944
Magnin	1907
Majestic	0016
Marantz	0054, 0030, 0854, 0704, 1154, 0855
Matsushita	0250, 0650
Maxent	1755
Megapower	0700
Megatron	0178, 0145, 0003
MEI	0185
Memorex	0154, 0463, 0150, 0178, 1911, 1926, 1924, 0179, 1920, 1927, 0016
MGA	0150, 0030, 0178, 1907, 0019
Midland	0047, 0017, 0051, 0039, 0135, 0032
Minutz	0021
Mitsubishi	0093, 0150, 1250, 0178, 0868, 0836, 1917, 0019
Monivision	0700, 0843
Motorola	0093, 0055
MTC	0060, 0030, 0056, 0185, 0019
Multitech	0180, 0217
NAD	0156, 0178, 0866
NEC	0030, 0056, 1704, 0019, 0497
NetTV	1755
Nikko	0030, 0178, 0092
Norcent	0748, 0824
Noshi	0018
NTC	0092
Onwa	0180
Optimus	0154, 0250, 0166, 1924, 1913, 0650, 1927
Optonica	0093, 0165
Orion	0236, 0463, 1905, 1929, 1911, 0179
Panasonic	0250, 0051, 0650, 1924, 1946, 1919, 1941, 0055, 1410, 1927, 1947
Penney	0047, 0156, 0051, 0060, 0030, 0178, 0019, 0135, 1347, 0018, 1926, 0027, 0039, 0003, 1919, 0021, 0032, 1907
Philco	0054, 0030, 0019, 0020, 0096
Philips	0054, 1454, 0690, 1154
Pilot	0030, 0019, 0039
Pioneer	0166, 0038, 0866, 0679
Polaroid	0765, 0865



Portland	0019, 0092, 0039
Prima	0761, 0817, 0815, 0783, 1933
Princeton	0717, 0700
Prism	0051
Proscan	0047, 1447, 1347, 1922
Proton	0178, 0052, 0003, 0466
Pulsar	0017, 0019
Quasar	0250, 0051, 0055, 0650, 1924, 0165, 1919
RadioShack	0047, 0154, 0180, 0030, 0178, 0165, 1904, 0019, 0039, 0032, 0056, 1920
RCA	0047, 1447, 1147, 1917, 0019, 1948, 0090, 1047, 1347, 1907, 0018, 1922, 1958, 0679, 1247, 1547, 1919, 0038, 1953, 0135
Realistic	0154, 0180, 0030, 0178, 0056, 0019, 0039, 0165, 0032
Rhapsody	0185
Runco	0017, 0030, 0603, 0497
Sampo	0030, 0039, 0032, 1755, 0052
Samsung	0060, 0812, 0702, 0030, 0178, 0766, 1060, 0019, 0056, 0814, 0032, 1903
Samsux	0039
Sansui	0463, 1929, 1911, 1904
Sanyo	0154, 0088, 0159, 1907, 0146, 0799
Scimitsu	0019
Scotch	0178
Scott	0236, 0180, 0178, 0019, 0179
Sears	0047, 0054, 0154, 0156, 0178, 0171, 0146, 0159, 0179, 0056, 1926, 1904
Sharp	0093, 0689, 0039, 0165, 0688, 1917, 0157, 0491, 0851, 0386
Sharper Image	1950
Sheng Chia	0093
Shogun	0019
Signature	0016
Simpson	0187, 0186
Sole	0813
Sony	1100, 0000, 0834, 1925, 0111, 1904, 0080
Soundesign	0180, 0178, 0186, 0179
Sova	1952
Spectricon	0003
Squareview	0171
SSS	0180, 0019
Starlite	0180
Studio Experience	0843
Superscan	0864
Supre-Macy	0046
Supreme	0000
SVA	0748, 0870, 0587, 0865, 0872, 0768, 0871
Sylvania	0054, 0030, 0171, 0020, 0096, 1931, 0381, 1944

Symphonic	0180, 0171, 1913, 1904
Tandy	0093
Tatung	0003, 1756, 0055
Technics	0250, 0051
Technol Ace	0179
Techview	0847
Techwood	0051, 0056, 0003
Teknika	0054, 0180, 0150, 0060, 0092, 0039, 0179, 0019, 0056, 0186, 0016
Telefunken	0702, 0056
Thomas	1904
TMK	0178, 0177, 0056
TNCi	0017
Toshiba	0154, 0156, 0060, 1256, 0832, 1704, 1936, 0650, 1156, 1656, 1935, 0845, 1356, 1918, 1945
Tosonic	0185
Totevision	0039
Trical	0157
TVS	0463
Universal	0027
V Inc.	0864, 1756
Vector Research	0030
Victor	0053
Vidikron	0054
Vidtech	0178, 0019
Viewsonic	1755, 0864, 0857
Viking	0046
Wards	0054, 0030, 0178, 0080, 0165, 0866, 0019, 0027, 0056, 0111, 0179, 0016, 0021, 0096, 1156, 0020
Vizio	0864, 1756
Wards	0016, 0019, 0020, 0021, 0027, 0030, 0054, 0056, 0080, 0096, 0111, 0165, 0178, 0179, 0866, 1156
Waycon	0156
Westinghouse	0451
White Westinghouse	0463, 1909, 0623
Yamaha	0030, 0839, 0019, 0833, 0769
Zenith	0017, 0463, 0178, 0092, 1904, 1929, 1911, 0016, 1909
Zonda	0003

### **Setup Codes for VCRs** **Códigos de Configuración para Videograbadoras**

ABS	1972
Admiral	0048, 0209
Adventura	0000
Aiko	0278
Aiwa	0037, 0000, 0307, 0124

Akai	0041, 0106, 0061, 0175
Alienware	1972
America Action	0278
American High	0035
Asha	0240
Audiovox	0037, 0278
Beaumark	0240
Bell & Howell	0104
Broksonic	0184, 0121, 0209, 0002, 1479, 0479
Calix	0037
Canon	0035
Capehart	0020
Carver	0081
CCE	0072, 0278
Citizen	0037, 0278, 1278
Colt	0072
Craig	0037, 0047, 0240, 0072, 0271
Curtis Mathes	0060, 0035, 0162, 0041, 0760, 1035
Cybernex	0240
CyberPower	1972
Daewoo	0045, 0278, 0020, 0561, 1278
Daytron	0020
Dell	1972
Denon	0042
DirecTV	1949, 0739, 1989, 1954
Dish Network System	1943, 1946, 1945, 1944
Dishpro	1943, 1944
Durabrand	0039, 0038
Dynatech	0000
Echostar	1944, 1943, 1946, 1945
Electrohome	0037
Electrophonic	0037
Emerex	0032
Emerson	0037, 0184, 0000, 0121, 0043, 0209, 0002, 0278, 0061, 0208, 0479, 1479, 1278, 0561, 1593
Euro1	1962
Expressvu	1944
Fisher	0047, 0104
Fuji	0035, 0033
Funai	0000, 1593
Garrard	0000
Gateway	1972
GE	0060, 0035, 0240, 0760, 1035, 0807, 0202, 0761, 1060
Go Video	0526, 0432
GOI	1944
GoldStar	0037, 0038, 1237

Gradiente	0000
Harley Davidson	0000
Harman/Kardon	0081, 0038
Harwood	0072
Hauppauge	1992
Headquarter	0046
Hewlett Packard	1972
HI-Q	0047
Hitachi	0000, 0042, 0041, 0089, 0105
Howard Computers	1972
HP	1972
HTS	1944
Hughes Network Systems	0042, 0739, 1949
Humax	0739
Hush	1972
Hyundai	1951
iBUYPOWER	1972
Jensen	0041
JVC	0067, 0041, 1945, 0008, 1944
KEC	0037, 0278
Kenwood	0067, 0041, 0038
KLH	0072
Kodak	0035, 0037
LG	2010
Linksys	1972
Lloyd's	0000, 0208
Logik	0072
LXI	0037
Magnasonic	1278, 0593
Magnavox	0035, 0039, 0081, 0000, 0149, 1781, 0593, 0563
Magnin	0240
Marantz	0035, 0081
Marta	0037
Matsushita	0035, 0162, 1162
Media Center PC	1972
MEI	0035
Memorex	0035, 0162, 0037, 0048, 0039, 0047, 0240, 0000, 0104, 0209, 1037, 1262, 0479, 1237, 0307, 0046, 1162
MGA	0240, 0043, 0061
MGN Technology	0240
Microsoft	1972
Mind	1972
Minolta	0042, 0105
Mitsubishi	0067, 0043, 0061, 0807
Motorola	0035, 0048
MTC	0240, 0000

Multitech	0000, 0072
NEC	0104, 0067, 0041, 0038
Nikko	0037
Niveus Media	1972
Noblex	0240
Northgate	1972
Olympus	0035
Onkyo	0222
Optimus	1062, 0162, 0037, 0048, 0104, 0432, 1048, 1262, 0593, 1162
Orion	0184, 0209, 0002, 1479, 0479
Panarex	1950
Panasonic	1062, 0035, 0162, 1035, 1262, 0616, 1162, 0225
Pansat	1950
Penney	0035, 0037, 0240, 0042, 0038, 1035, 1237
Pentax	0042, 0105
Philco	0035, 0479
Philips	0035, 0081, 0739, 1949, 0618, 1181, 1081
Pilot	0037
Pioneer	0067
Polk Audio	0081
Portland	0020
Profitronic	0240
Proscan	0060, 0202, 1060, 0761, 0760, 1954
Protec	0072
Pulsar	0039
Quarter	0046
Quartz	0046
Quasar	0035, 0162, 1162, 1035
RadioShack	0000, 1037
Radix	0037
Randex	0037
RCA	0060, 0240, 0042, 0149, 0807, 1060, 1989, 0105, 0202, 0761, 1035, 1964, 0760, 0880, 1954, 0106
Realistic	0035, 0037, 0048, 0047, 0000, 0104, 0046
ReplayTV	0616, 0614
Ricavision	1972
Runco	0039
Samsung	0240, 0045, 1014
Sanky	0048, 0039
Sansui	0000, 0067, 0209, 0041, 1479, 0479, 0271
Sanyo	0047, 0240, 0104, 0159, 0046
Scott	0184, 0045, 0121, 0043
Sears	0035, 0037, 0047, 0000, 0042, 0104, 1237, 0046, 0105
Sharp	0048, 0807, 0848
Shintom	0072

Shogun	0240
Singer	0072
Sonic Blue	0616, 0614
Sony	0035, 0032, 0033, 0000, 1972, 1032, 1957, 0636, 1956, 1232
Stack 9	1972
STS	0042
Sylvania	0035, 0081, 0000, 0043, 0593, 1781, 1593
Symphonic	0000, 1593, 0593
Systemax	1972
Tagar Systems	1972
Tatung	0041
Teac	0000, 0041
Technics	0035, 0162
Teknika	0035, 0037, 0000
Thomas	0000
Tivo	0739, 1957, 0636, 1956, 0618, 1503
TMK	0240, 0208
Toshiba	0045, 0043, 1145, 1008, 1972, 0845, 1503
Totevision	0037, 0240
Touch	1972
UltimateTV	1989
Unitech	0240
Vector	0045
Vector Research	0038
Video Concepts	0045, 0061
Videomagic	0037
Videosonic	0240
Viewsonic	1972
Villain	0000
Voodoo	1972
Wards	0060, 0035, 0048, 0047, 0081, 0240, 0000, 0042, 0072, 0149, 0760
White Westinghouse	0209, 0072
XR-1000	0035, 0000, 0072
Yamaha	0038
Zenith	0039, 0033, 0000, 0209, 1479, 0479
ZT Group	1972

### **Setup Codes for Video Accessories** **Códigos de Configuración para Accesorios de Vídeo**

ABS	1272
Alienware	1272
CyberPower	1272
Gateway	1272
Hewlett Packard	1272, 1267
Howard Computers	1272
HP	1272

Hush	1272
iBUYPOWER	1272
InterVideo	1393
Keyspan	1344
KWorld	1403
Linksys	1365
Macro Image Technology	1383
Media Center PC	1272
Microsoft	1272
Mind	1272
Motorola	1363
MyHD	1383
Niveus Media	1272
Northgate	1272
Panasonic	1120
Pinnacle Systems	1268
Pioneer	1010
Princeton	0113, 0295
Ricavision	1272
Samsung	1190, 1490
Sensory Science	1126
Sharp	1010
Sony	1272, 1324, 1364
Stack 9	1272
Streamzap	1309
Systemax	1272
Tagar Systems	1272
Toshiba	1272
Touch	1272
Viewsonic	1272, 1329
Vizio	1126
Voodoo	1272
ZT Group	1272

M11055BS





## Free Manuals Download Website

<http://myh66.com>

<http://usermanuals.us>

<http://www.somanuals.com>

<http://www.4manuals.cc>

<http://www.manual-lib.com>

<http://www.404manual.com>

<http://www.luxmanual.com>

<http://aubethermostatmanual.com>

Golf course search by state

<http://golfingnear.com>

Email search by domain

<http://emailbydomain.com>

Auto manuals search

<http://auto.somanuals.com>

TV manuals search

<http://tv.somanuals.com>