

PHILIPS



VCR

VIDEO CASSETTE RECORDER



PHILIPS

KÄYTTÖOHJE VR 232

Käytössäsi on nyt yksi markkinoiden nykyaikaisimmista ja helppokäyttöisimmistä kuvanauhureista.

Saahan ensin esitellä itseni. Olen Philip ja haluaisin auttaa sinua tutustumaan uuteen kuvanauhuriin.

Ennen kuin alat käyttää nauhuria, varaa aikaa tämän käyttöohjeen lukemiseen. Ohjeessa näytetään miten parhaiten käytät laitetta.

Voit vapaasti kokeilla kaikkia painikkeita, kuvanauhuri ei voi vahingoittua tästä.



SUOMI

Sisällys	Sivu
1. PAINIKKEET JA LIITÄNNÄT	2
2. ASENNUKSEN KUVANAUHURIN ASENNUKSEN KÄYTTÖKUNTOON	6
Pikakatkaisin	8
Näyttökielen asettaminen	9
Kuvanauhurin kellonajan ja päiväyksen asettaminen	9
3. KASETIN TOISTAMINEN	11
4. TV-KANAVIEN TALLENTAMINEN MUISTIIN	16
Automaattinen kanavan haku	16
5. TALLENNUKSEN ALOITTAMINEN HETI	20
6. TALLENNUKSEN OHJELMOIMINEN	22
Ohjelmointi kauko-ohjaimella	23
Ohjelmointi kuvanauhurilla	24
Muistilohkon tietojen tarkistaminen ja muuttaminen	26
7. ERIKOISTOIMINNOT	27
Toisto antennijohdon kautta	30
8. TARKISTUSLUETTELO	33
9. TEKNISET TIEDOT, LISÄTARVIKKEET	34



1. PAINIKKEET JA LIITÄNNÄT

Tässä on lueteltu kaikki kuvanauhuriin ja kauko-ohjaimessa olevat painikkeet, säätimet ja liitännät.

Eri toiminnot on selostettu tarkemmin asianomaisissa kohdissa.

Kauko-ohjain

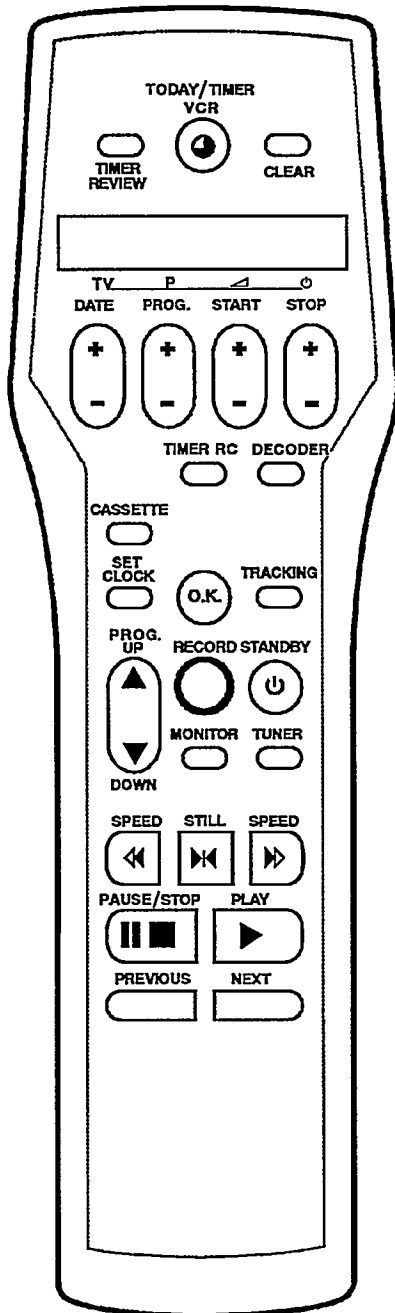

- TIMER REVIEW** Ajastimen ohjaus
- TIMER VCR** Ajastimen ohjelmointi kuvanauhuriin
- CLEAR** Nollaus/tyhjennys
- DATE +/-** Ajastimen päivä +/-
- PROG. +/-** Ajastimen ohjelma +/-
- START +/-** Ajastimen alkamisaika +/-
- STOP +/-** Ajastimen päättymisaika +/-
- TIMER RC** Ajastimen ohjelmointi kauko-ohjaimella
- DECODER** Dekooderin kytkentä/katkaisu
- CASSETTE** Nauhapituuden valitsin
- SET CLOCK** Kuvanauhurin kellon asetus
- OK** Vahvistuspainike
- TRACKING** Raidanseuranta/optimiasetus
- UP ▲** Ylös/plus, ohjelmanumero
- DOWN ▼** Alas/miinus, ohjelmanumero
- RECORD** Tallennus (yhtaikaa painikkeet **OK** ja **RECORD**)
- STANDBY** Katkaisu
- MONITOR** Tv-monitoritoiminto
- TUNER** Viritintoiminto
- ◀ SPEED** Pikakelaus/kuvanhaku taaksepäin
- STILL** Pysäytetty kuva
- SPEED ▶▶** Pikakelaus/kuvanhaku eteenpäin
- PAUSE / STOP** Tauko/pysäytys
- PLAY ▶** Toisto
- PREVIOUS** Hakutoiminto - edellinen merkki
- NEXT** Hakutoiminto - seuraava merkki

Lisätoiminnot televisiolle: Pidä painike **TV** painettuna ja paina samalla jotain seuraavista painikkeista.

P Ohjelmanumero + / -

▲ Tv:n äänenvoimakkuus + / -

⏻ Tv:n toiminnan katkaisu

Huom. Toimii vain televisioissa, joissa käytetään samaa kauko-ohjauskoodia.



Kuvanauhurin edessä

AUTOSTORE Tv-kanavan tallennus
muistiin

PROGRAMME Ohjelmointi 'Preset'

PRESET

EJECT ▲ Kasetin poisto

◀◀ SPEED Pikakelaus/kuvanhaku
taaksepäin

▶▶ PLAY Toisto

SPEED ▶▶ Pikakelaus/kuvanhaku
eteenpäin

STANDBY ⏻ Katkaisu

PAUSE / STOP || ■ Tauko/pysäytys

RECORD ● Tallennus

DOWN ▼ Alas/miinus, ohjelma-
numero

UP ▲ Ylös/plus, ohjelmanumero

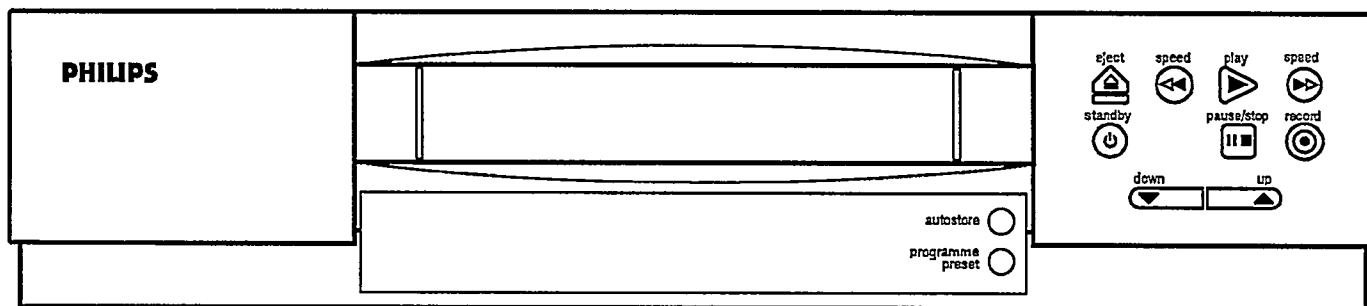

Kuvanauhurin takana

~ Verkkoliitântä

TV Antennin lähtöliitântä

TV Antennin tuloliitântä

EXT 1 AV-euroliitântä (Scart)

EXT 2 AV-euroliitântä (Scart)

MOD. FREQ. Kanavansäädin

SIG Vaimennuskytkin

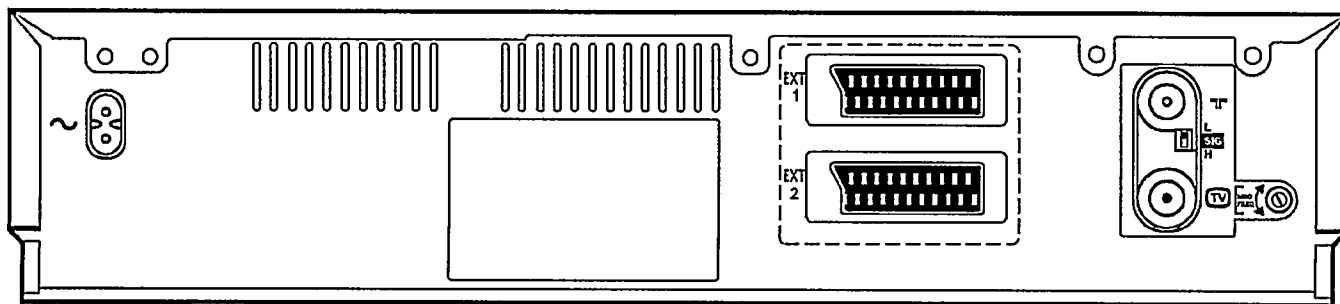

Turvaohjeet



- Valmistaja ei vastaa sellaisista vahingoista, jotka aiheutuvat käyttöohjeen tai turvaohjeiden vastaisesta käytöstä.
- Varmista ensin, että paikallinen verkkojännite on sama kuin kuvanauhurin takana olevassa arvokilvessä mainittu käyttöjännite.
- Varoitus - korkea jännite! Älä avaa laitteen koteloä sähköiskuvaaran vuoksi. Laitteen sisällä ei ole itse huollettavia osia. Niin kauan kuin kuvanauhuri on yhdistettynä sähköverkkoon, osa siitä on toiminnassa. Virta voidaan katkaista kuvanauhurista kokonaan irrottamalla verkkopistoke pistorasiasta.
- Pidä huoli, että ilma pääsee vapaasti kiertämään kuvanauhurin sivuilla olevien ilmanvaihtoaukkojen kautta.
- Kuvanauhuri ei saa olla alttiina sateelle tai kosteudelle. Pidä huoli, ettei kuvanauhurin sisään joudu ilmanvaihtoaukkojen kautta mitään vieraita esineitä tai nestettä. Jos kuvanauhuriin kaatuu jotain nestettä, irrota verkkojohto pistorasiasta ja kysy neuvoa huollosta.
- Älä aseta kuvanauhuria minkään lämpölähteen (esim. lämmittimen) lähelle.

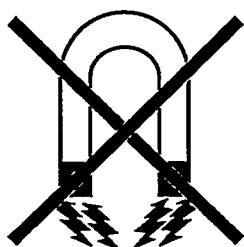
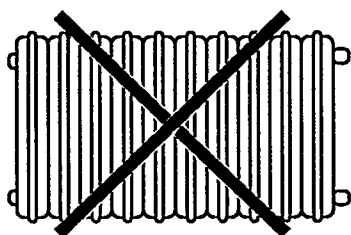

Varotoimet

- Älä käytä kuvanauhuria heti, kun olet tuonut sen kylmästä lämpimään tai lämpimästä kylmään, tai hyvin kosteissa oloissa.
Kuvanauhurin tulisi antaa sopeutua huonelämpötilaan ennen sähköverkkoon kytkemistä vähintään kolme tuntia pakkauksesta purkamisen jälkeen.
- Älä aseta kuvanauhuria voimakkaasti magneettisten laitteiden (esim. moottorien, kaiuttimien ja muuntajien) lähelle.
- Älä käytä kuvanauhuria pölyisissä paikoissa tai missä laite joutuu alttiiksi tärinälle. Pahalla ukonilmalla kuvanauhuri on hyvä irrottaa pistorasiasta ja antennista .



- Pidä huoli, että kuvanauhurin ja television väliin jää pystysuunnassa tilaa vähintään 20 cm.
- Älä työnnä sormia tai vieraita esineitä kasettipesän aukkoon, koska voit vahingoittaa mekanisme. Varoita lapsia erityisesti.
- Jos joudut kuljettamaan kuvanauhuriä, poista kasetti ja varo voimakkaita tärähdyksiä.



Tässä kuvanauhurissa käytetään VHS-kasettia. Käytä vain tunnettuja kasettimerkkejä, joissa on VHS-merkki. Suosittelemme käytettäväksi PHILIPS VHS -videokasetteja, sillä ne takaavat parhaan mahdollisen kuvanlaadun.

Tämä käyttöohje on painettu kloorittomalle paperille. Haluamme näin edesauttaa ympäristönsuojelua. Käytettyjä kauko-ohjaimen paristoja ei saisi heittää pois talousjätteen mukana. Toimita vanhat paristot asianmukaiseen keräyspisteeseen.



Tämä kuvanauhuri on kehitetty ja valmistettu kansainvälisen laadunvalvontanormin ISO 9000 ohjeiden mukaan.



2. ASENNUKUN: KUVANAUHURIN ASENNUKUN KÄYTTÖKUN- TOON

Paristojen asettaminen kauko-ohjaimiin

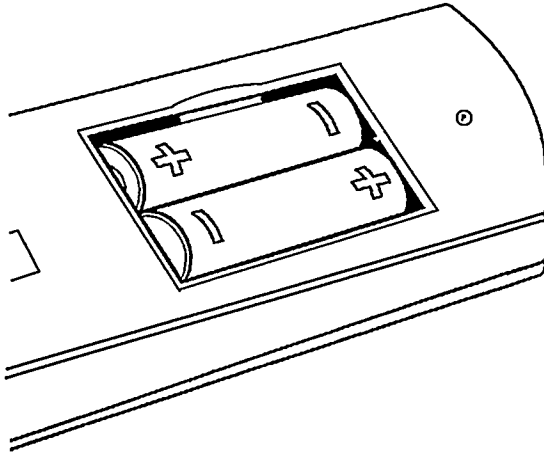

- 1 Avaa kauko-ohjaimen pohjassa oleva kansi.
- 2 Aseta paristot lokerossa olevan ohjeen mukaan ja sulje kansi.

Huom.

* Älä käytä tässä kauko-ohjaimessa ladattavia akkuja.

Kuvanauhurin yhdistäminen

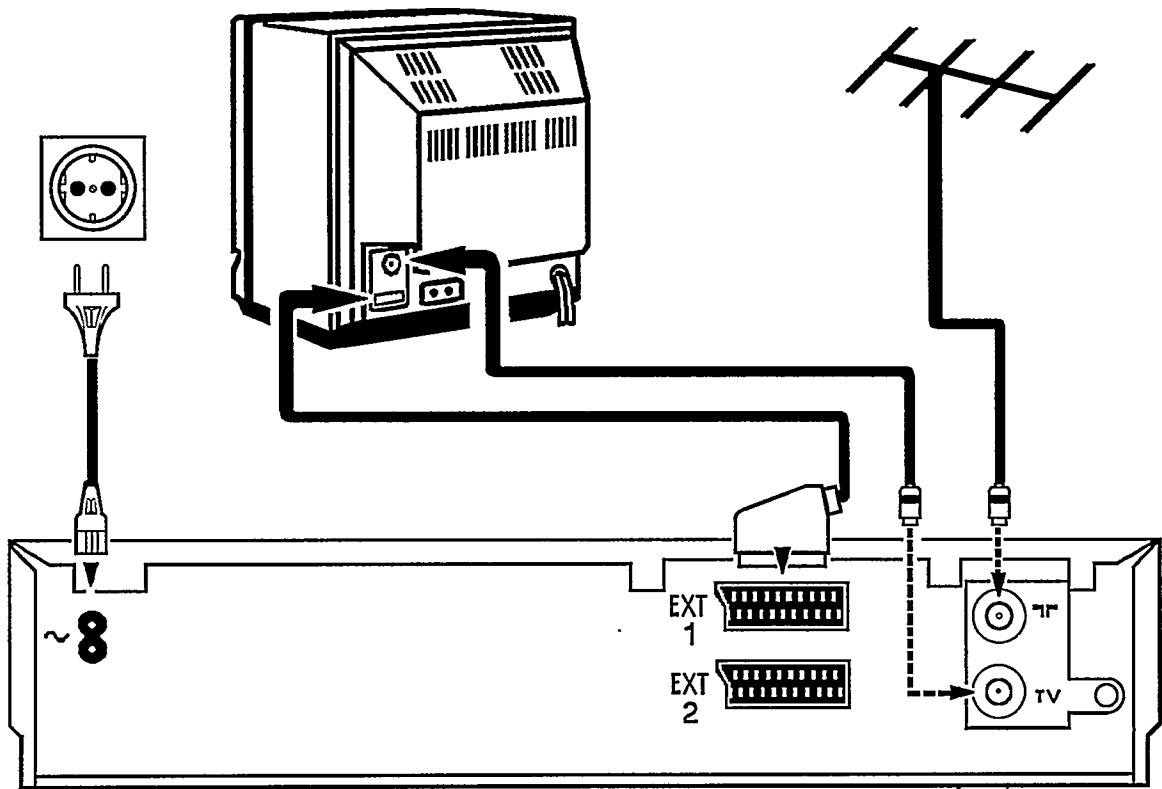

Tämä on selostettu yksityiskohtaisesti seuraavissa kohdissa.



Yhdistäminen sähköverkkoon

- 1 Yhdistä verkkojohdon pieni pistoke kuvanauhurin takana olevaan liitântään .
- 2 Yhdistä verkkojohdon toinen pää pistorasiaan.

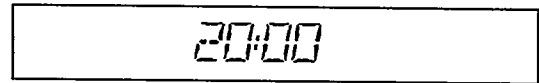
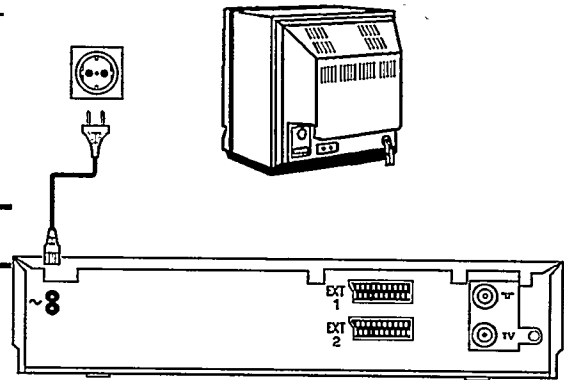

Muutamia käyttöön liittyviä yleisohjeita

- Kuvanauhurin tulisi aina olla yhdistettynä sähköverkkoon, jotta ohjelmoidut tallennukset ovat mahdollisia ja televisio toimii. Tehontarve on hyvin pieni.
- Kuvanauhuri kytkeytyy itsestään toimintaan, kun kasetti syötetään tai painetaan painiketta .
- Jos kuvanauhurin toiminta katkaistaan painikkeella , näyttöön syttyy kellonaika, esim.: '20:00'.
Jos kellonaika on asettamatta, näyttö vilkkuu.



Yhdistäminen antenniin

Kuvanauhuri on oikeastaan ilman kuvaruutua oleva tv-vastaanotin. Sen tähden se on yhdistettävä sekä antenniin että televisioon. Vain silloin voidaan tallentaa ohjelmia ja katsella kasetteja.

- 1 Irrota antennijohto televisiosta ja yhdistä se kuvanauhurin takana olevaan liitântään .
- 2 Yhdistä mukana olevan antennijohdon toinen pää kuvanauhurin liitântään  ja toinen pää television antennintuloliitântään.

Sekä televisio että kuvanauhuri on nyt yhdistetty antenniin.

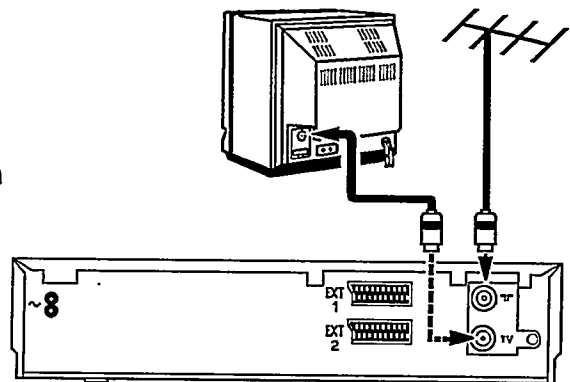

Yhdistäminen televisioon

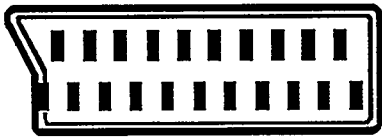

Jos televisiossa ei ole AV-euroliitääntää (SCART) älä jatka tämän kohdan lukemista, vaan siirry lukuun 7, 'Erikoistoiminnot'. Kohdassa 'Toisto antennijohdon kautta' on lisää tietoa.

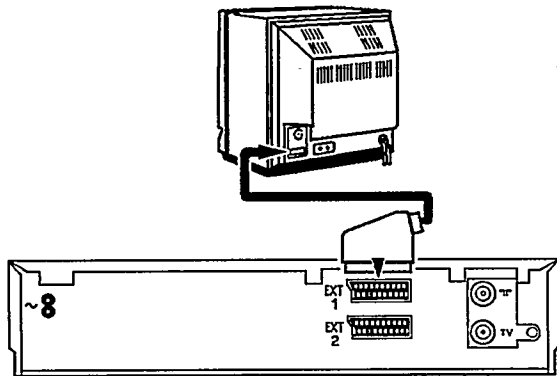

- 1 Yhdistä mukana olevan AV-eurojohdon oranssilla merkitty pistoke kuvanauhurin takana olevaan oranssinväriseseen AV-euroliitääntään **EXT 1**. Yhdistä toinen pää televisioon.
- 2 Tämän kytkennän ansiosta monet nykyaikaiset televisiot vaihtavat **automaattisesti** ohjelmanumerolle 'EXT' (**EXT**ernal) tai 'AV' (**A**udio/**V**ideo), kun toistetaan videokasetti.

Vanhemmista televisioista on valittava manuaalisesti ohjelmanumero 'EXT', '0', tai 'AV', kun toistetaan kuvanauhurista.

Tämä on neuvottu television käyttöohjeessa.

Kuvanauhuri on nyt **kytketty** televisioon.

Pikakatkaisin

Sekä kuvanauhurissa että kauko-ohjaimessa on 'pikakatkaisin'. Voit keskeyttää kaikki toiminnot painikkeella **STANDBY** .

Jos kuvanauhurin käytössä tulee ongelmia, voit keskeyttää minkä tahansa toiminnon ja aloittaa alusta.

Harjoittele vapaasti kuvanauhurin käyttöä. Voit painaa mitä tahansa painiketta vahingoittamatta kuvanauhuria.



Näyttökielen asettaminen

Voit valita kuvanauhurin näyttökielen kymmenestä mahdollisesta.

- 1 Varmista, ettei kasettipesässä ole kasettia. Katkaise kuvanauhurin toiminta ja paina yhtäaikaan painikkeita **EJECT ▲** ja **PLAY ▶**.
- 2 Valitse painikkeella **DOWN ▼** tai **UP ▲** haluamasi kieli, esim.: 'SUOMI'.
- 3 Paina lopuksi painiketta **STANDBY ⏻**.

SUOMI

SUOMI

Kuvanauhurin kellonajan ja päiväyksen asettaminen

Ennen tallennusten ohjelmoimista on varmistettava, että kuvanauhurin kello on asetettu oikeaan aikaan. Tähän käytetään kaikissa seuraavissa vaiheissa kauko-ohjaimen painiketta **DOWN ▼** tai **UP ▲**.

- 1 Paina kauko-ohjaimesta painiketta **SET CLOCK**. Kuvanauhurin näyttöön syttyy 'AIKA'. Aseta kellonaika.
- 2 Paina painiketta **OK**. Näyttöön syttyy 'VUOSI'. Aseta oikea vuosi.
- 3 Paina uudelleen painiketta **OK**. Näyttöön syttyy 'KUUKAUSI'. Aseta oikea kuukausi.
- 4 Paina uudelleen painiketta **OK**. Näyttöön syttyy 'PV'. Aseta oikea päivä.
- 5 Paina uudelleen painiketta **OK**. Kellonaika ja päiväys on nyt asetettu. Näytössä näkyy vahvistukseksi hetken 'VALMIS'.

AIKA 15:14

VUOSI 1993

KUUKAUSI 06

PV 1

VALMIS 15:14



Yhdistäminen dekoodeeriin

Jotkut tv-yhtiöt lähettävät salattuja tv-ohjelmia, jotka voi nähdä vain ostetun tai vuokratun dekooderin avulla. Tällaisen dekooderin (signaalinmuokkaimen) voi yhdistää tähän kuvanauhuriin.

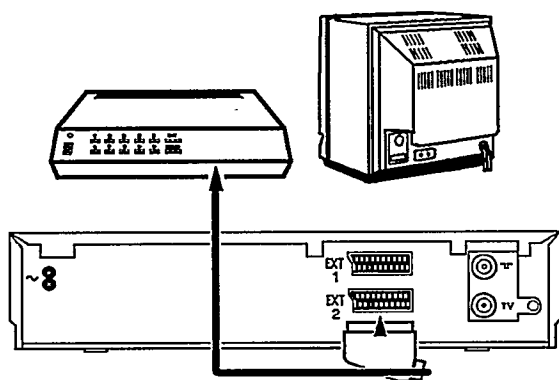

- 1 Yhdistä dekoodeeri kuvanauhuriin AV-eurojohdolla (liitäntä **EXT 2**).
Tv-kanavien tallentaminen muistiin dekooderin ollessa kytkettynä on selostettu luvussa 'Tv-kanavien tallentaminen muistiin'.
- 2 Yhdistä televisio liitäntään **EXT 1** .

Huom.

- * Et voi käyttää dekoodeeria yhtäaikaan kuvanauhurille ja televisiolle.
- * Valitse kuvanauhurista sellainen ohjelmanumero, joka on kytketty dekooderin toimintaan kanavaa muistiin tallennettaessa. Kuvanauhuri käyttää silloin automaattisesti dekoodeeria.



3. KASETIN TOISTAMINEN

Luvussa 2 olet yhdistänyt kuvanauhurin televisioon. Kasetin toistaminen on nyt hyvin helppoa.

Jos haluat heti tallentaa jotain, lue ensin luvut 4 ja 5.

❶ Kytke televisio toimintaan.

Monet nykyaikaiset televisiot **vaihtavat automaattisesti** kuvanauhurille varatulle ohjelmanumerolle, kun kasetin toisto aloitetaan. Valitse muussa tapauksessa televisiosta se ohjelmanumero, jonka olet varannut kuvanauhurille.

Tämä toimii tosin vain silloin, kun kuvanauhuri on yhdistetty televisioon AV-eurojohdolla.

❷ Syötä kasetti kasettipesään etiketti itseesi päin. Ikkunan tulee olla ylöspäin.

Työnnä kasettia keskeltä, kunnes se vetäytyy itsestään sisään. Kasetin syöttö kytkee kuvanauhurin toimintaan automaattisesti.

VHS-kasetista käytetään tallennukseen tai toistoon vain yhtä puolta.

❸ Paina toistopainiketta **PLAY ▶**.

Näyttöön syttyy 'TOISTO'.

❹ Paina painiketta **PAUSE / STOP ■■**, kun haluat keskeyttää toiston.

Näyttöön syttyy 'TAUKO'.

❺ Paina painiketta **EJECT ▲**, jos haluat poistaa kasetin.

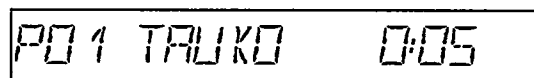
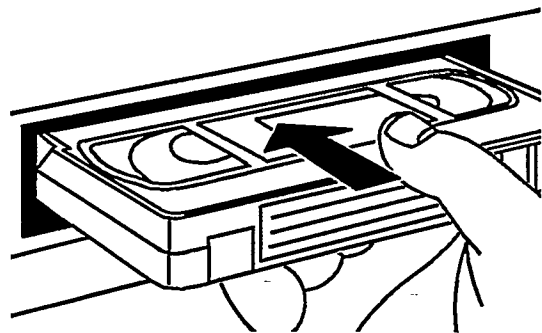

Huom.

* Kuvanauhuri puhdistaa kuvapäät automaattisesti joka kerta kun kasetti syötetään tai poistetaan. Näin toistolaatu pysyy jatkuvasti hyvänä.



Pikakelaus eteen- ja taaksepäin

KELAUS ET 0:08

- 1 Paina painiketta **PAUSE / STOP** .
- 2 Paina painiketta **◀◀ SPEED** (taaksepäin) tai **SPEED ▶▶** (eteenpäin). Nauha kelautuu suurella nopeudella.
- 3 Paina painiketta **PAUSE / STOP** , kun nauha on kelattu haluttuun kohtaan.

Kuvanhaku

Voit valita eri nopeuksia hakiessasi eteenpäin tai taaksepäin.

NOPEUTUS ET 0:08

HAKU ET 0:08

- 1 Paina painiketta **PLAY ▶**.
- 2 Paina nyt painiketta **◀◀ SPEED** tai **SPEED ▶▶** niin monta kertaa, kunnes nopeus on haluamasi. Näytössä näkyy: 'HAKU', 'NOPEUTUS', 'TOISTO T' tai 'TOISTO'.
- 3 Paina painiketta **PLAY ▶**, kun haettu nauhakohta on löytynyt.

Huom.

* Kuvanhaun aikana kuvassa näkyy häiriöitä. Ääni ei kuulu. Tämä ei silti tarkoita, että laitteessa olisi vikaa.



Pysäytetty kuva

- 1 Paina kauko-ohjaimesta painiketta **PLAY▶**.
- 2 Paina painiketta **STILL▶◀**. Kuva pysähtyy. Kuvan reunoilla näkyy häiriöraitoja. Tämä ei ole vika. Aina kun painat uudelleen painiketta **STILL▶◀**, kuva siirtyy eteenpäin yhden askeleen.
- 3 Paina painiketta **PLAY▶**, kun haluat palata normaaliin toistonopeuteen.

PYS KUVA 0:08

Huom.

* Jos pysäytyskuva värisee pystysuunnassa, paina painiketta **TRACKING**, kunnes värinä on mahdollisimman vähäistä.

Jos vahingossa ohitat parhaan kohdan, jatka painikkeen **TRACKING** painamista.

Tämä säätö tarvitsee tehdä vain kerran, sillä kuvanauhuri tallentaa säädön muistiin.

Käytettäessä heikkolaatuisia vuokrakasetteja kuvasa saattaa kaikesta huolimatta olla häiriöitä.

Tämä ei johdu viasta.

Nauhakohdan tunnistaminen

On aina hyvä tietää, paljonko kasetista on toistettu. Ensin on valittava syötetyn kasetin nauhapituus. Tämä on välttämätöntä, jos halutaan näyttää oikea toisto-aika. Nauhan pituus ilmoitetaan kasetissa minuutteina, esim. 'E180' vastaa 180 minuutin toisto-aikaa. Pituus on merkitty kasetin etureunaan vasemmalle. Todellinen pituus saattaa olla hieman suurempi.



KASSETTI E 180

- 1 Paina kauko-ohjaimesta painiketta **CASSETTE**. Kuvanauhurin näytössä näkyy kasetin nauhapituus, esim.: 'KASSETTI E 180'.
- 2 Valitse oikea nauhapituus painikkeella **UP▲** tai **DOWN▼**. Valittavat pituudet syttyvät tässä järjestyksessä: E30, E60, E90, E105, E120, E150, E180, E195, E200, E210, E240, E260, E300, EC30, EC45, E30 jne.
- 3 Paina kauko-ohjaimesta painiketta **OK**. Tämä vahvistaa tiedot.



TOISTO 0:03

Kulunut aika näkyy minuutteina näytössä seuraavissa toiminnoissa: pikakelaus eteenpäin ja taaksepäin, tallennus, toisto sekä tauko/pysäytys.

Huom.

* Kun syötät kasetin, kuvanauhurin täytyy ensin laskea kulunut aika. Tästä syystä näytössä näkyy ensin '- : -' ja oikea aika näkyy, vasta kun nauha on kulkenut muutaman sekunnin.

* Ajan näyttö toimii oikein vain eurooppalaisilla PAL/SECAM VHS-kaseteilla. NTSC-VHS-nauhureille tehtyjen kasettien näyttö ei ole tarkka.



Tietyn nauhakohdan hakeminen

Olet ehkä tallentanut kaksi tai useampia ohjelmia samalle kasetille.

Hakemisen nopeuttamiseksi kuvanauhurissa on automaattinen hakutoiminto.

Kuvanauhuri tallentaa nauhalle indeksimerkin aina tallennuksen alussa. Voit hakea nämä indeksimerkit nauhalta kauko-ohjaimen painikkeilla **PREVIOUS** ja **NEXT**.

- 1 Paina painiketta **NEXT**, kun haluat hakea seuraavan indeksimerkin; tai paina painiketta **PREVIOUS**, kun haluat hakea edellisen indeksimerkin.

Kuvanauhurin näyttöön syttyy joko 'SEURAAVA' tai 'EDELLINEN'.

SEURAAVA 0:58

- 2 Kun kuvanauhuri on löytänyt indeksimerkin, toisto alkaa automaattisesti.

Huom.

* Kun painetaan jotain nauhankuljetuspainiketta (esim.: **PLAY▶** tai **PAUSE/STOP ||■**), hakutoiminto pysähtyy.

* Tätä toimintoa ei voi käyttää sellaisella kuvanauhurilla tehdyille tallenteille, jossa ei ole indeksimerkin tallennusta.

Kuvan häiriöiden poistaminen

Aina kun kasetti syötetään, kuvanauhuri säätää automaattisesti oikean raidanseurannan.

Toisella kuvanauhurilla tehtyjen tallenteiden automaattiasetusta voidaan joskus parantaa seuraavasti:

- 1 Paina kauko-ohjaimesta painiketta **PLAY▶**.
- 2 Paina kauko-ohjaimesta painiketta **TRACKING**.

RAIDANSEUR

- 3 Paina painiketta **PLAY▶** sillä hetkellä, kun toisto on parhaimmillaan. Asetus pysyy siihen asti, kunnes kasetti poistetaan.

4. TV-KANAVIEN TALLENTAMINEN MUISTIIN

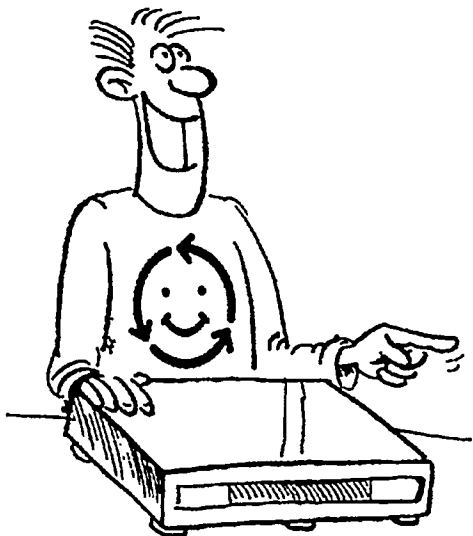

Ennen kuin voit tallentaa tv-ohjelmia, on kaikki tv-kanavat (esim. 'TV 1') viritettävä kuvanauhuriin.

Muistiin voidaan tallentaa 42 eri tv-kanavaa.

Kuvanauhurissa on oma vastaanotin. Tämä tarkoittaa, että sitä voidaan käyttää televisiosta riippumatta.

Automaattinen kanavan haku

Kuvanauhuri hakee samanaikaisesti kaikkia tv-kanavia ja tallentaa ne muistiin siinä järjestyksessä, kun ne löytyvät.

1 Kytke televisio toimintaan.

Monet nykyaikaiset televisiot **vaihtavat automaattisesti** kuvanauhurin ohjelmanumerolle vaiheessa **2**. Tämä toimii kuitenkin vain, jos kuvanauhuri on yhdistetty televisioon AV-eurojohdolla.

Valitse muussa tapauksessa televisiosta kuvanauhurille varattu ohjelmanumero.

AUTOM HAKU 00

2 Katkaise kuvanauhurin toiminta ja paina

kuvanauhurista painiketta **AUTOSTORE**. Automaattinen kanavanhaku käynnistyy. Näyttöön syttyy 'AUTOM HAKU'.

3 Odota, kunnes kuvanauhuri on löytänyt kaikki tv-kanavat. Tämä voi kestää useita minutteja.

VALMIS

Kun **kaikki** tv-kanavat on löydetty, näyttöön syttyy 'VALMIS'.

4 Haku on nyt päättynyt ja kaikki tv-kanavat ovat muistissa.

Huom.

* Jos haku tämän jälkeen käynnistetään uudelleen, löytyneet uudet tv-kanavat lisätään aikaisemmin muistiin tallennettujen perään.

* Kun tv-kanavien haku käynnistetään, ohjelmoitujen muistilohkojen tiedot häviävät. Tämä ei ole mikään vika.



Ohjelmanumeroiden antaminen tv-kanaville

Voit antaa mitkä tahansa ohjelmanumerot automaattihaun avulla tallennetuille tv-kanaville, esimerkiksi niin että ne ovat samassa järjestyksessä kuin televisiossa.

1 Kytke televisio toimintaan.

Monet nykyaikaiset televisiot **vaihtavat automaattisesti** kuvanauhurin ohjelmanumerolle vaiheessa 2.

Tämä toimii kuitenkin vain, jos kuvanauhuri on yhdistetty televisioon AV-eurojohdolla.

Valitse muussa tapauksessa televisiosta kuvanauhurille varattu ohjelmanumero.

2 Paina kuvanauhurista painiketta

PROGRAMME PRESET.

Näyttöön syttyy 'MUISTIIN P01'.

MUISTIIN P01

3 Valitse kauko-ohjaimen painikkeella **UP▲** tai

DOWN▼ se tv-kanava, jolle haluat antaa ohjel-

manumeron 'P 01'.

Huom.

* Oletko yhdistänyt kuvanauhurin televisioon AV-eurojohdolla ja totteleeko televisio vaihtopainiketta **MONITOR** (kauko-ohjain)? Jos näin on, voit vaihdella television ja kuvanauhurin kuvan välillä. Näin on helpointa antaa tv-kanaville samat ohjelmanumerot molempiin laitteisiin.

4 Vahvista antamasi numero painamalla kauko-ohjaimesta painiketta **OK**.

Näyttöön syttyy hetkeksi 'MUISTISSA'.

MUISTISSA

5 Kuvanauhuri näyttää nyt seuraavan ohjelmanumeron

'P 02'. Toista vaiheita 3 ja 4 niin monta kertaa, kunnes olet numeroinut kaikki tv-kanavat.

Jos haluat poistaa tv-kanavan, esimerkiksi jos sen kuva on huono, paina painikkeen **OK** asemesta painiketta **CLEAR**.

6 Kun olet lopettanut, paina kuvanauhurista painiketta

PROGRAMME PRESET.



Huom.

* Käyttämättömiä (vapaita) ohjelmanumeroita ei voi valita.

* Jos tv-asema lähettää salattuja ohjelmia ja kuvanauhuriin on yhdistetty dekooderi, paina kauko-ohjaimesta painiketta **DECODER** vaiheessa ③. Näyttöön syttyy 'DECODER'.

Kuvanauhuri kytkee tämän jälkeen dekooderin aina, kun tämä tv-kanava (= ohjelmanumero) valitaan.

* Jos haluat hienosäätää automaattisesti viritettyä tv-kanavaa (vaihe ③), paina painiketta **TRACKING**. Nyt voit muuttaa painikkeilla +/- vakioarvoa '0' välillä +4 ja -4.

Tärkeää: Hienosäätö on tarpeen ja hyödyllinen vain erikoistapauksissa, esim. kun kaapeli-tv-kuvassa on raitoja. Kuvan ja äänen laatu saattavat huonontua.

Manuaalinen kanavan haku

Joissakin tilanteissa automaattinen kanavanhaku ei ehkä löydä kaikkia tv-kanavia (esim. salattuja tv-kanavia). Voit tällöin itse hakea kanavat.

- 1 Kytke televisio toimintaan ja valitse kuvanauhurin ohjelmanumero.
- 2 Paina kauko-ohjaimesta painiketta **TUNER**.
- 3 Paina kuvanauhurista painiketta **PROGRAMME PRESET** yli viisi sekuntia.
- 4 Pidä painettuna kauko-ohjaimesta painiketta **DOWN▼** tai **UP▲**, kunnes löydät oikean tv-kanavan.

MAN VIRITYS



Jos tämä tv-kanava on salattu ja kuvanauhuri on yhdistetty dekoodeeriin, paina kauko-ohjaimesta painiketta

DECODER. Kuvanauhurin näyttöön syttyy 'DECODER'.

Tämän jälkeen kuvanauhuri kytkee dekooderin aina, kun tämä kanava (= ohjelmanumero) valitaan.

5 Paina kauko-ohjaimesta painiketta **OK**.

MUISTIIN P01

6 Valitse kuvanauhurista painikkeella **DOWN** tai **UP** se ohjelmanumero, jonka haluat antaa tälle tv-kanavalle.

7 Paina painiketta **PROGRAMME PRESET**. Tv-kanava on nyt muistissa.

MUISTISSA

8 Toista vaiheita 3 ... 7, kunnes olet tallentanut kaikki tv-kanavat muistiin.

9 Katkaise kuvanauhurin toiminta painikkeella **STANDBY**.

Vaimennuskytkin - SIG

Kuvanauhurin takana oleva vaimennuskytkin pidetään yleensä asennossa **L**.

Käytä asentoa **H** vain, jos voimakkaiden tv-asemien vastaanotossa esiintyy paljon häiriöitä.

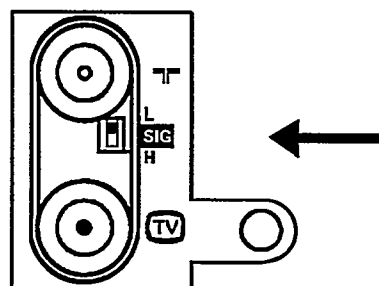

5. TALLENNUKSEN ALOITTAMINEN HETI



P01 TALL 0:00

Helppointa on tallentaa suoraan tv-ohjelma, silloin kun se lähetetään.

Näin se tapahtuu:

- 1 Syötä kasetti. Kuvanauhuri kytkeytyy automaattisesti. Voit kytkeä kuvanauhurin myös painikkeella **PAUSE / STOP** .
- 2 Valitse painikkeella **UP** tai **DOWN** se ohjelmanumero, jolta haluat tallentaa, esim.: 'P 01'.
- 3 Paina kuvanauhurista painiketta **RECORD** , kun haluat aloittaa tallentamisen.
Jos käytät kauko-ohjainta, paina painikkeita **OK** ja **RECORD** yhtäikaa. Näin estetään tallennuksen alkaminen vahingossa.

Kuvanauhurin näyttöön syttyy esimerkiksi 'P 01' ja 'TALL' .

Kuvanauhuri alkaa tallentaa haluamaasi ohjelmaa.

- 4 Tallennus lopetetaan painamalla painiketta **PAUSE / STOP** .

Voiko television toiminnan katkaista tallentamisen aikana?

Voii! Kuvanauhurissa on tv-ohjelmien tallentamista varten oma vastaanotin. Tämä tarkoittaa sitä, että tallentamisen aikana televisiota voidaan käyttää kuvanauhurista riippumatta. Voit katkaista sen toiminnan, kytkeä takaisin tai vaihtaa ohjelmaa, ilman että se vaikuttaa tapahtuvaan tallentamiseen.

Yleistä:

* Ohjelmanumerot 'E 1' ja 'E 2' on tarkoitettu ulkopuolisista ohjelmalähteistä tapahtuvalle tallennukselle (AV-euroliitännän 'EXTERNAL 1 tai 2' kautta).

* Olet aloittanut tv-ohjelman tallentamisen ja nyt haluat vaihtaa kanavaa ja tallentaa toisen tv-ohjelman. Tällöin on tallennus ensin keskeytettävä painamalla painiketta **PAUSE / STOP** . Valitse sen jälkeen uusi ohjelmanumero ja aloita tallennus painikkeella **RECORD** .



* Jos olet unohtanut syöttää kasetin, näyttöön sytty varoitus 'EI KASSETTIA' .

* Jos syötät vahingossa suojatun kasetin ja yrität tallentaa sille, näyttöön sytty varoitus 'SUOJATTU KAS' .

Kasetti tulee hetken kuluttua ulos.

* Jos nauha loppuu kesken tallentamisen, kasetti tulee automaattisesti ulos. Kuvanauhurin toiminta katkeaa muutaman minuutin kuluttua.

* Kun tallennat kasetille uudelleen, aikaisempi tallenne pyyhkiytyy automaattisesti pois.

Kasetin suojaus

Voit estää tärkeän tallenteen vahingossa tapahtuvan poispyyhkimisen poistamalla ruuvitaltalla kasetin taka-reunassa olevan pienen kielekkeen.

Jos haluat myöhemmin mitätöidä suojauksen, peitä aukko teipillä.

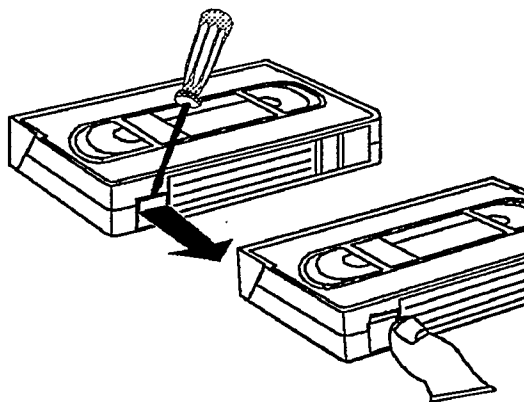

Automaattinen jatkoeditointi

Automaattisen jatkoeditoinnin avulla voit yhdistää yksittäisiä tallennuksia toisiinsa ilman että välissä näkyy häiriöitä.

① Paina painiketta **PLAY ▶** . Hae nauhalta oikea kohta ja pysäytä toisto painikkeella **PAUSE / STOP || ■** . Näyttöön sytty 'TAUKO' .

② Aloita nyt tallennus tavalliseen tapaan painikkeella **RECORD ●** .

PO 1 TAUKO 0:05

6. TALLENNUKSEN OHJELMOIMINEN



Tässä luvussa neuvotaan, miten voit ohjelmoida kuvanauhurin. Se kytkeytyy automaattisesti toimintaan, tallentaa valitsemasi tv-ohjelman ja katkaisee sen jälkeen toiminnan automaattisesti.

Mitä tietoja kuvanauhuri tarvitsee?

Kuvanauhurille on annettava seuraavat tiedot jokaisesta ohjelmoitavasta tallennuksesta:

- * tallennuksen tapahtumispäivä
- * tv-kanavan ohjelmanumero
- * tallennuksen alkamisaika
- * tallennuksen päättymisaika

Kuvanauhuri tallentaa kaikki tallennukseen tarvittavat tiedot nk. muistilohkoon. Tämä voidaan ohjelmoida kuu-kaudeksi eteenpäin.

Kuvanauhurissa on muistilohkot 6 eri tallennusta varten.

Eri muistilohkojen ohjelmointiajat eivät saa mennä päällekkäin. Kuvanauhurin on ensin päätettävä yksi muistilohko, ennen kuin se voi aloittaa seuraavan.



Ohjelmointi kauko-ohjaimella

Voit antaa yhden ohjelmoidun tallennuksen tarvitsemat tiedot kerralla kauko-ohjaimeen.

Kauko-ohjaimen näyttö näyttää kaikki tiedot yhtäaikaan. Anna tiedot kauko-ohjaimen näytön alla olevalla neljällä painikeryhmällä .

Muista syöttää suojaamaton kasetti.

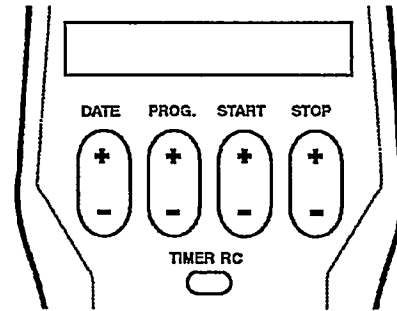

1 Paina painiketta .

Viimeksi annetut tiedot syttyvät kauko-ohjaimen näyttöön. Muuta tiedot missä tahansa järjestyksessä haluat:

- Aseta tallennuksen päivä painikkeella .
- Aseta ohjelmanumero painikkeella .
- Aseta alkamisaika painikkeella .
- Aseta päättymisaika painikkeella .

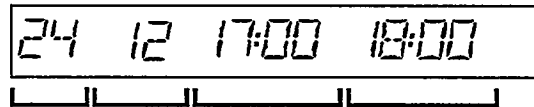

2 Oletko asettanut kaikki tiedot oikein? Suuntaa kauko-ohjain kohti kuvanauhuria ja paina painiketta .

Tiedot lähetetään kuvanauhuriin. Kuvanauhurin näyttöön syttyy 'AJAST VALMIS' vahvistukseksi tietojen vastaanottamisesta.

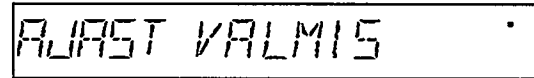

Ohjelmointi on päättynyt.

Tiedot on tallennettu muistilohkoon.

Näytössä oikealla olevista neliöistä yksi syttyy osoittamaan kutakin varattua muistilohkoa.

3 Jos haluat ohjelmoida lisää, aloita uudelleen vaiheesta 1. Kuvanauhurin muistiin mahtuu kuusi ohjelmointia.

Ohjelmointi kuvanauhurilla

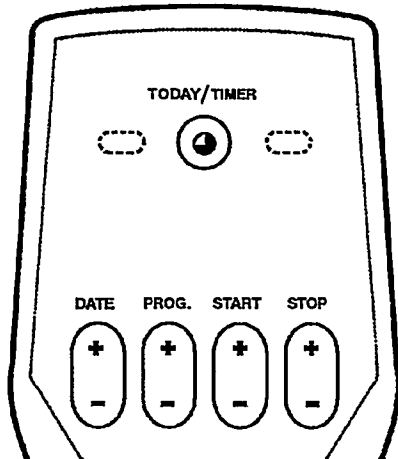

24 12 17:00 18:00

AJAST VALMIS

Voit antaa **kuuden** ohjelmoidun tallennuksen tarvitsemat tiedot kuvanauhuriin.

Kuvanauhurin näyttö näyttää kaikki tiedot yhtäikaa. Anna tiedot kauko-ohjaimen neljällä painikkeella **+/-**.

Tiedot tallentuvat kuvanauhurin seuraavaan vapaaseen muistilohkoon.

Muista syöttää suojaamaton kasetti.

① Paina kauko-ohjaimesta painiketta **TIMER VCR**.

Vapaa muistilohko syttyy kuvanauhurin näyttöön. Näet senhetkiset (= tämän päivän!) tiedot päivästä, ohjelmanumerosta, alkamisajasta ja päättymisajasta. Muuta tiedot **missä tahansa** järjestyksessä haluat:

- Aseta tallennuksen päivä painikkeella **DATE +/-**.
- Aseta ohjelmanumero painikkeella **PROG. +/-**.
- Aseta alkamisaika painikkeella **START +/-**.
- Aseta päättymisaika painikkeella **STOP +/-**.

② Oletko asettanut **kaikki** tiedot oikein? Paina nyt kauko-ohjaimesta painiketta **OK**.

Kuvanauhurin näyttöön syttyy vahvistukseksi 'AJAST VALMIS'.

Ohjelmointi on nyt päättynyt.

Tiedot on tallennettu muistilohkoon.

Näytössä oikealla olevista neliöistä yksi syttyy osoittamaan kutakin varattua muistilohkoa.



Joitakin yleisiä huomautuksia ohjelmoinnista:

- * Paina painiketta **STANDBY** , jos haluat keskeyttää ohjelmoinnin lähettämättä kauko-ohjaimen ohjelmointitietoja kuvanauhuriin.
 - * Ohjelmoitu tallennus toimii vain, jos kuvanauhurin toiminta on katkaistu. Jos kuvanauhuri on toiminnassa, silloin kun ohjelmoidun tallennuksen tulisi alkaa, näyttöön syttyy varoitus 'AJAST TALLENNUS'.
 - * Jos nauha loppuu ohjelmoidun tallennuksen aikana, kasetti tulee automaattisesti ulos ja kuvanauhurin toiminta katkeaa.
 - * Jos unohdat tallennuksen ohjelmoinnin jälkeen syöttää kasetin, kuvanauhurin näyttöön syttyy 'EI KASSETTIA'.
 - * Jos syötät suojatun kasetin, kuvanauhurin näyttöön syttyy muutamaksi sekunniksi 'SUOJATTU KAS'.
- Sen jälkeen kasetti tulee ulos.
- * Jos kaikki muistilohkot on ohjelmoitu, kuvanauhurin näyttöön syttyy 'MUISTI VARATTU'.

Ohjelmoidun tallennuksen pysäyttäminen

Kuvanauhuriä ei voi käyttää manuaalisesti ohjelmoidun tallennuksen aikana.

Jos haluat pysäyttää ohjelmoidun tallennuksen, paina painiketta **STANDBY** .

Muistilohkon tietojen tarkistaminen ja muuttaminen

- 1 Paina kauko-ohjaimesta painiketta **TIMER REVIEW**.
- 2 Paina nyt painiketta **TIMER REVIEW** niin monta kertaa, kunnes tarkistettava tai muutettava muistilohko näkyy kuvanauhurin näytössä.
Muistilohkot syttyvät näyttöön aikajärjestyksessä.
- 3 Muuta nyt tallennuspäivä, ohjelmanumero, alkamisaika tai päättymisaika painamalla painikkeita **DATE +/-**, **PROG. +/-**, **START +/-**, **STOP +/-**.
- 4 Paina lopuksi painiketta **OK**. Jos olet tehnyt muutoksia, tiedot ovat nyt ajan tasalla. Kuvanauhurin näyttöön syttyy 'AJAST VALMIS'.

AJAST VALMIS

Muistilohkon tyhjentäminen

- 1 Paina kauko-ohjaimesta painiketta **TIMER REVIEW**.
- 2 Paina painiketta **TIMER REVIEW** niin monta kertaa, kunnes tyhjennettävä muistilohko näkyy kuvanauhurin näytössä.
- 3 Paina painiketta **CLEAR**. Muistilohko on tyhjennetty. Kuvanauhurin näyttöön syttyy 'AJAST NOLLATTU'.

AJAST NOLLATTU



7. ERIKOISTOIMINNOT

Edellä selostettujen toimintojen lisäksi tässä kuvanauhurissa on muitakin käyttöä helpottavia erikoistoimintoja ja hienouksia.

Tässä luvussa näistä enemmän.

Viritintointo. Kuvanahuri television jatkeena

Voit käyttää kuvanahuria myös tv-kanavien vastaanottoon (viritin). Tästä on hyötyä, jos televisiossa ei ole kauko-ohjausta tai jos siinä on vähemmän ohjelmanumeropaikkoja kuin mitä on vastaanotettavia tv-kanavia.

Toimi näin:

- 1 Kytke televisio toimintaan. Valitse kuvanahurille varattu ohjelmanumero.
- 2 Paina kauko-ohjaimesta painiketta **TUNER**. Näyttöön syttyy 'VIRITIN' ja ohjelmanumero.
- 3 Valitse haluamasi ohjelmanumero painikkeella **UP ▲** tai **DOWN ▼**.
- 4 Katkaise kuvanahurin toiminta painikkeella **STANDBY ⏻**, kun et enää halua katsoa televisiota.

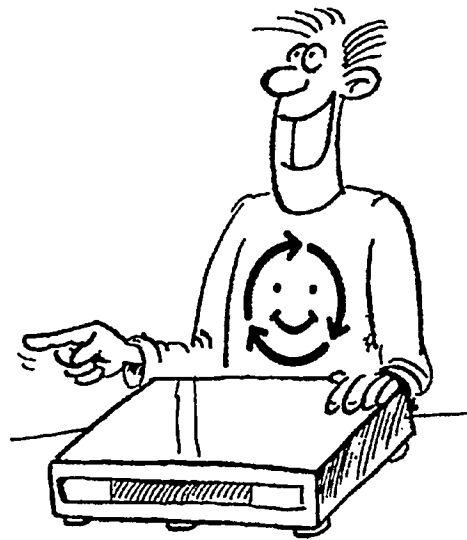

PO1 VIRITIN

Katselutoiminto

Kun yhdistät toisen laitteen liitännään **EXT 2**, voit käyttää seuraavia lisätoimintoja. Laite voi olla toinen kuvanauhuri, dekooderi, satelliittivastaanotin tai CDV-soitin.

- Näin ollen, jos toinen laite lähettää ohjaussignaalin, esim. toiston aikana, kuvanauhuri (virta kytketty) tunnistaa sen ja kytkee automaattisesti 'katselutoiminnon'.

Katselutoiminto voidaan kytkeä ja katkaista painikkeella **MONITOR**.

- Vaikka kuvanauhurin toiminta on katkaistu, AV-euroyhteys toiseen laitteeseen on silti kytketty.

Huom.

* Jos olet valinnut ohjelmanumeron 'E 1' tai 'E 2', kuvanauhuri ei voi vaihtaa katselutoiminnolle. Tämä koskee myös ohjelmanumeroita, joille on valittu dekooderin toiminta.

Tv-monitoritoiminto

Voit kytkeä television painikkeella **MONITOR** ohjelmanumerolle 'AV' (=Audio/Video tulo). Nyt voit nähdä kuvanauhurista tulevan kuvan kuvaruudussa. Kuvanauhurin tulee olla kytkettynä toimintaan.

VCR MONITOR

Näytössä näkyy muutaman sekunnin 'VCR MONITOR'. Paina painiketta uudelleen, kun haluat katkaista monitoritoiminnon.

Huom.

* Monitoritoiminto on mahdollinen vain, jos myös televisiossa on tämä kytkentä ja television yhdistämiseen on käytetty AV-eurojohtoa.

* Monitoripainike ei toimi toiston aikana.



Automaattinen katkaisu

Jos kuvanauhuri on käyttämättä useita minutteja jossain seuraavista toiminnoista, toiminta katkeaa automaattisesti.

Tämä suojaa kasettia ja vähentää turhaa sähkönkulutusta.

Kuvanauhuri on toiminnossa:

'SEIS'	toiminta katkeaa
'EI KASSETTIA'	toiminta katkeaa
'TAUKO'	toiminnoksi vaihtuu 'SEIS'
'PYS KUVA'	toiminnoksi vaihtuu 'TOISTO'
'HAKU'	toiminnoksi vaihtuu 'TOISTO'

Tallennus toisesta kuvanahurista

Tällä kuvanahurilla on mahdollista tallentaa ulkopuolisesta ohjelmälähteestä, esim. kopioida toisesta kuvanahurista tai kameranahurista.

Tätä varten tarvitaan AV-eurojohto.

- 1 Yhdistä tämä kuvanauhuri laitteeseen, josta haluat tallentaa, esim. toinen kuvanauhuri.

Yhdistä AV-eurojohto kummankin laitteen AV-euroliitäntään. Tässä kuvanahurissa liitäntään **EXT 2**.

Huom.

* Seuraavassa selostuksessa tämä kuvanauhuri on se, jolla tallennetaan, ja sitä kutsutaan kuvanahuriksi VCR B. Toista kuvanahurista käytetään toistoon ja sitä kutsutaan kuvanahuriksi VCR A.

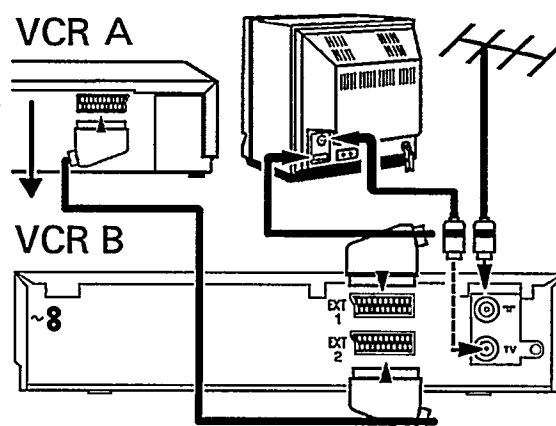

- 2 Syötä ohjelmakasetti kuvanauhuriin VCR A ja tyhjä kasetti kuvanauhuriin VCR B.
- 3 Valitse kuvanauhurista VCR B ohjelmanumero 'E 2'. 'E 2' löytyy ohjelmanumeron 'P 01' läheltä (P 01-E 1 -E 2). Käytä tähän painiketta **UP▲** tai **DOWN▼**.
- 4 Aloita tallentaminen painamalla kuvanauhurista VCR B tallennuspainiketta **RECORD●** ja kuvanauhurista VCR A toistopainiketta **PLAY▶**.
- 5 Kun haluat lopettaa kopioinnin, paina kummankin kuvanauhurin pysäytyspainiketta **PAUSE / STOP ||■**.

Toisto antennijohdon kautta

Jos televisiossa ei ole AV-euroliitaintää, **yhdistetty antennijohto** toimii television ja kuvanauhurin välisenä yhteytenä.

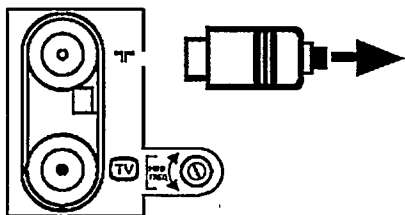

- 1 Kytke televisio toimintaan ja valitse kuvanauhurille varattu ohjelmanumero. (Tämä on neuvottu television käyttöohjeessa.)
- 2 Irrota antennijohto kuvanauhurin antenniliitännästä **TV**, niin että vain television ja kuvanauhurin välinen johto jää paikalleen.
- 3 Varmista, että kuvanauhurin toiminta on katkaistu ja ettei kasettipesässä ole kasettia. Paina yhtäikaa painikkeita **EJECT▲** ja **PLAY▶**. Valitsemasi näyttökieli näytetään, esim.: 'SUOMI'.
- 4 Paina painiketta **OK**. Kuvanauhuri lähettää nyt testikuvaa, joka television tulee vastaanottaa. Näyttöön syttyy 'TESTIKUVA'.



- 5 Viritä televisiota UHF-alueella, kunnes tämä testikuva näkyy kuvaruudussa. Kuvanauhuri on viritetty tehtaalla valmiiksi UHF-kanavalle 36.

Katso television käyttöohjeesta, miten oikea kanava viritetään ja tallennetaan muistiin.

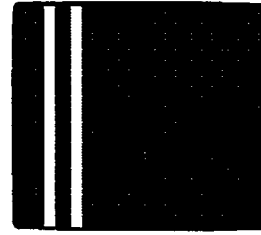

Huom.

* Tarkista televisiovastaanoton äänen ja kuvan laatu, kun seuraavan kerran toistat kuvanauhurista. Tarvittaessa voit parantaa kuvaa, värejä ja ääntä säätämällä televisioon viritettyä kanavaa.

- 6 Yhdistä antennijohto takaisin antenniliitintään . Nyt olet viritännyt kuvanauhurin kanavan televisioon.

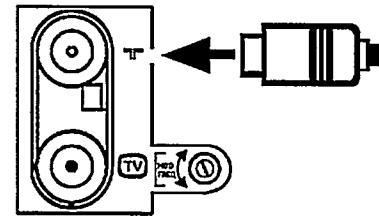



Tiedoksi: Kuvanauhuri käyttää UHF-kanavaa 36. Vastaanottoalueella saattaa jokin tv-asema lähettää ohjelmaa tällä samalla kanavalla.

Tällöin television kuvassa näkyy häiriöitä yhdellä tai useammalla kanavalla.

Jos näin tapahtuu, toimi seuraavasti:

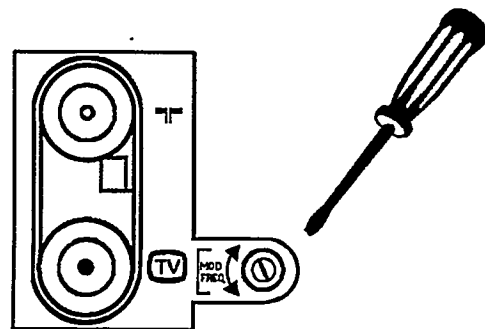
- 7 Tarkasta, onko kaikkien televisioon viritettyjen tv-kanavien vastaanoton laatu pysynyt muuttumattomana.
- 8 Jos jonkin tv-kanavan kuva on huonontunut, katkaise kuvanauhurin toiminta. Tarkasta kaikki television kanavat vielä kerran.
- 9 Jos kuva huononee vain silloin, kun kuvanauhuri on toiminnassa, käännä pienellä ruuvitaltalla kuvanauhurin takana olevaa kanavansäädintä **MOD. FREQ.** vähemmän kuin neljänneskiertos.



-
- 10 Viritä uudelleen televisiota (vaiheet 2 ... 6), kunnes kuvanahurin testikuva näkyy jälleen.
 - 11 Tarkasta jälleen kaikki televisioon viritetyt tv-kanavat. Säädä tarvittaessa uudelleen kanavansäädintä **MOD. FREQ.** (vaiheet 9 ja 10), kunnes kuvassa ei ole mitään eroa, kun kuvanauhuri on toiminnassa tai ei ole toiminnassa.
 - 12 Katkaise kuvanahurin toiminta painikkeella **STANDBY** .

Huom.









* Ellet ole vielä asettanut kellonaikaa/päiväystä ja näyttökieltä luvussa 2 'ASENNUS' neuvotulla tavalla, tee se nyt.

Sisäänrakennetun modulaattorin toiminnan katkaisu

Edellisessä kohdassa on käsitelty televisiossa mahdollisesti esiintyviä häiriöitä. Jos et saa pois kuvan tai äänen häiriöitä edellä neuvotulla menetelmällä, voit katkaista sisäänrakennetun modulaattorin toiminnan.

Voit tehdä tämän vain, jos kuvanauhuri ja televisio on yhdistetty AV-eurojohdolla.

MODULAATTORI ON

- 1 Paina kuvanahurista yhtäikaa painikkeita **EJECT**  ja **PAUSE / STOP**   . Kytkimen senhetkinen asento näkyy näytössä 'MODULAATTORI ON'. Kuvanahurissa ei tällöin saa olla kasettia.
- 2 Paina painikkeita **EJECT**  ja **PAUSE / STOP**    uudelleen yhtäikaa yli viisi sekuntia. Näyttöön vaihtuu 'MODULAATTORI EI'. Modulaattori kytketään takaisin toimintaan samalla tavalla.



8. TARKISTUSLUETTELO

Oire

Kuvanauhuri ei toimi mitään painiketta painettaessa

Kauko-ohjain ei toimi

Kuvanauhuri ei toista

Kuvanauhurin toiston laatu on huono

Kuvanauhuri ei tallenna

Ohjelmoitu tallennus ei ala

Tv-vastaanoton kuvassa tai äänessä on häiriöitä

Mahdollinen syy

* Virtaa ei tule
* Ohjelmoitu tallennus on käynnissä
* Tekninen häiriö: kytke irti sähköverkosta 30 sekunniksi ja kytke takaisin. Ellei tämä auta, kokeile seuraavaa: 1. Kytke irti sähköverkosta. 2. Pidä painikkeita , ja painettuna samalla kun kytket takaisin sähköverkkoon. Muistissa olevat tiedot nollautuvat (häviävät).

* Paristot ovat kuluneet
* Loistelamput tai auringonpaiste häiritsevät

* Kasetille ei ole tallennettu
* Kuvanauhurille varattu ohjelmanumero on valittu tai tallennettu muistiin väärin
* Television ja kuvanauhurin välinen liitosjohto on irronnut
* Modulaattori ei ole toiminnassa 'ON' .

* Käytä vuokrakaseteille painiketta
* Kasetti on kulunut tai huonolaatuinen
* Kanavansäädintä tai televisiota ei ole säädetty oikein
* Kuvapäät ovat likaiset. Syötä - toista hetken - poista kasetti muutaman kerran. Kuvapäiden puhdistus käynnistyy

* Tv-kanavaa ei ole tallennettu muistiin tai on valittu väärin
* Syötetty kasetti on suojattu

* Tiedot ohjelmoitu väärin
* Kellonaika/päiväys asetettu väärin
* Syötetty kasetti on suojattu

* Koeta asettaa SIG-vaimennuskytkin asentoon

* Katso lukua 'Erikoistoiminnot' ja lue kohdasta 'Toisto antennijohdon kautta' vaiheen 6 perässä oleva huomautus sekä kohta 'Modulaattorin toiminnan katkaisu'

9. TEKNISET TIEDOT, LISÄTARVIKKEET

Tekniset tiedot

- Verkkajännite 220...240 V
 - Verkkotaajuus 48...52 Hz
 - Tehontarve tyypill. 15 W (valm.toim. tyypill. 12 W)
 - Pikakelausaika tyypill. 95 s. kasetilla E-180
 - Ympäristölämpötila käytössä +10 C ... +35 C
 - Suhteellinen kosteus 20%...80%
 - Mitat 380 x 338 x 86 mm (jalkoineen)
 - Paino noin 4,6 kg
 - Käyttöasento maks. kaltevuus 15
 - VHS-videoerottelukyky ≥ 240 juovaa
 - Audio (SP) 80 Hz...10 kHz (≤ 8 dB)
 - Paristovarmistus: Tv-kanavien muisti - tyypill. 1 vuosi Kello/Ajastin - tyypill. 7 tuntia
- Laite täyttää Euroopan yhteisön radiohäiriösuojausta koskevat määräykset (82/499/EEC).

Tämän kuvanauhurin mukana toimitetaan

- Antennijohto
- Verkkajohto
- Käyttöohje
- Kauko-ohjain ja paristot
- AV-eurojohto (Scart)

Voidaksesi helpommin tunnistaa kuvanauhurin mahdollisessa varkaustapauksessa merkitse sarjanumero (SER.NR.) muistiin kuvaan. Sarjanumero on painettu kuvanauhurin taakse kiinnitettyyn arvokilpeen. Laitetta koskevien asioiden käsittelyn helpottamiseksi mukana on tunnistuskortti. Siinä on tärkeimmät viitetiedot ja se tulisi säilyttää tallessa.

TYPE	VR 232
WD xx	SER.NR.



VR 232



3103 166 07961
3072/001



Free Manuals Download Website

<http://myh66.com>

<http://usermanuals.us>

<http://www.somanuals.com>

<http://www.4manuals.cc>

<http://www.manual-lib.com>

<http://www.404manual.com>

<http://www.luxmanual.com>

<http://aubethermostatmanual.com>

Golf course search by state

<http://golfingnear.com>

Email search by domain

<http://emailbydomain.com>

Auto manuals search

<http://auto.somanuals.com>

TV manuals search

<http://tv.somanuals.com>