



Car Multimedia Systems.



VDO Dayton The Car Brand

VDO Dayton

**CD 1737X
CD 1537X**



User manual
Mode d'emploi
Bedienungsanleitung
Gebruiksaanwijzing
Istruzioni d'uso
Instrucciones de manejo
Modo de emprego
Bruksanvisning
Betjeningsvejledning
Käyttöohje

www.vdodayton.com

English

Français

Deutsch

Nederlands

Italiano

Español

Portugués

Svenska

Dansk

Suomi



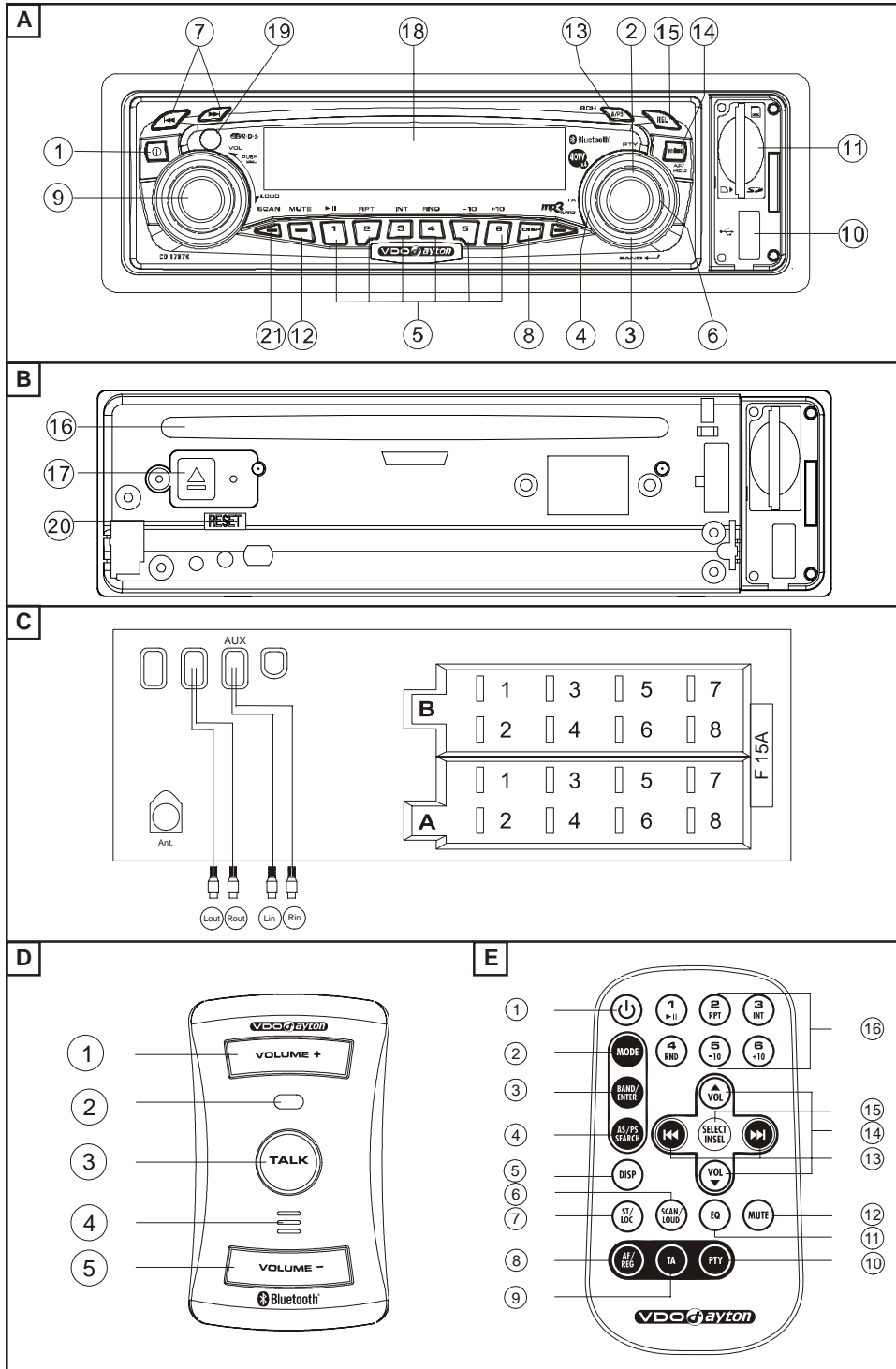

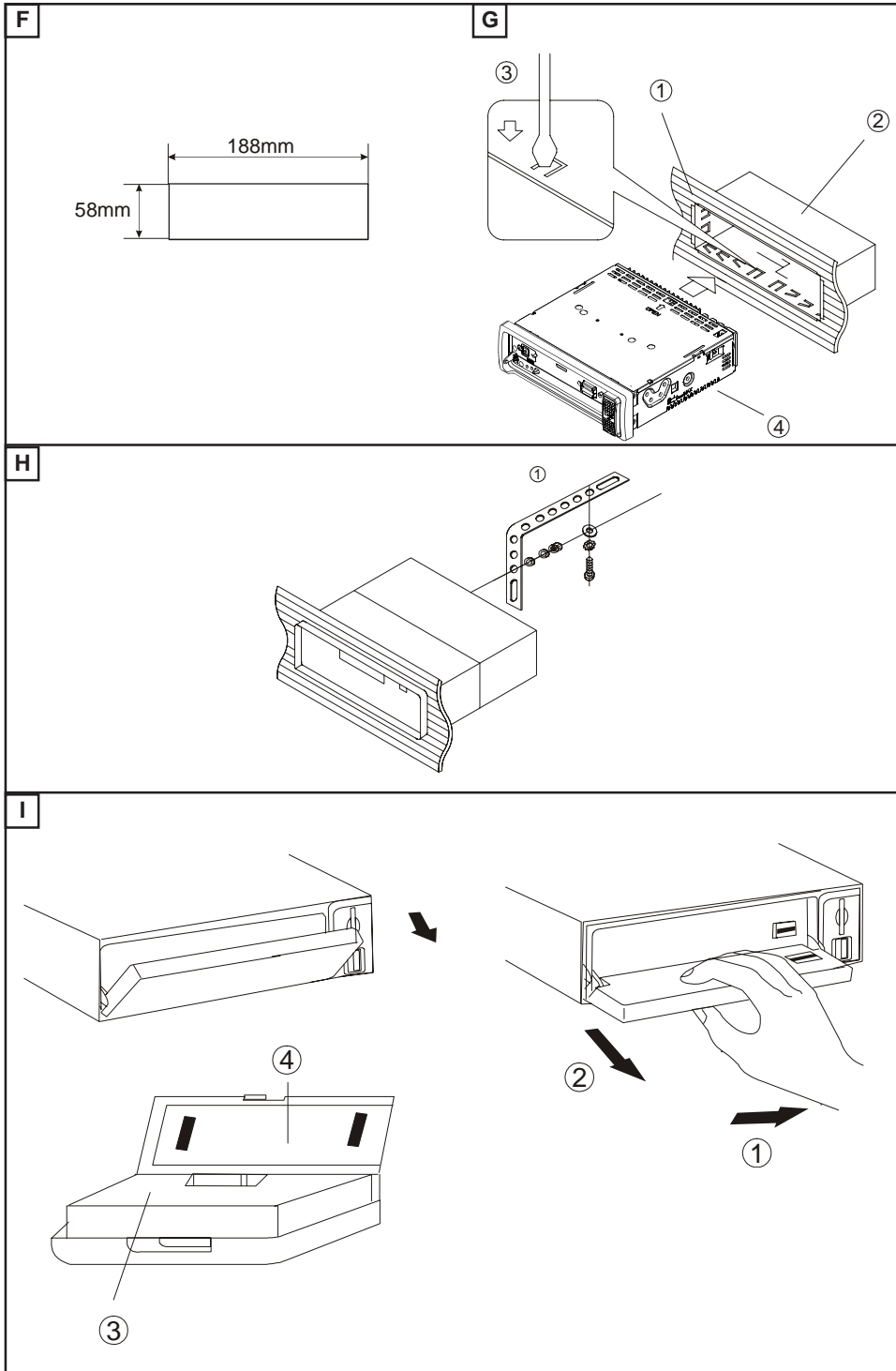

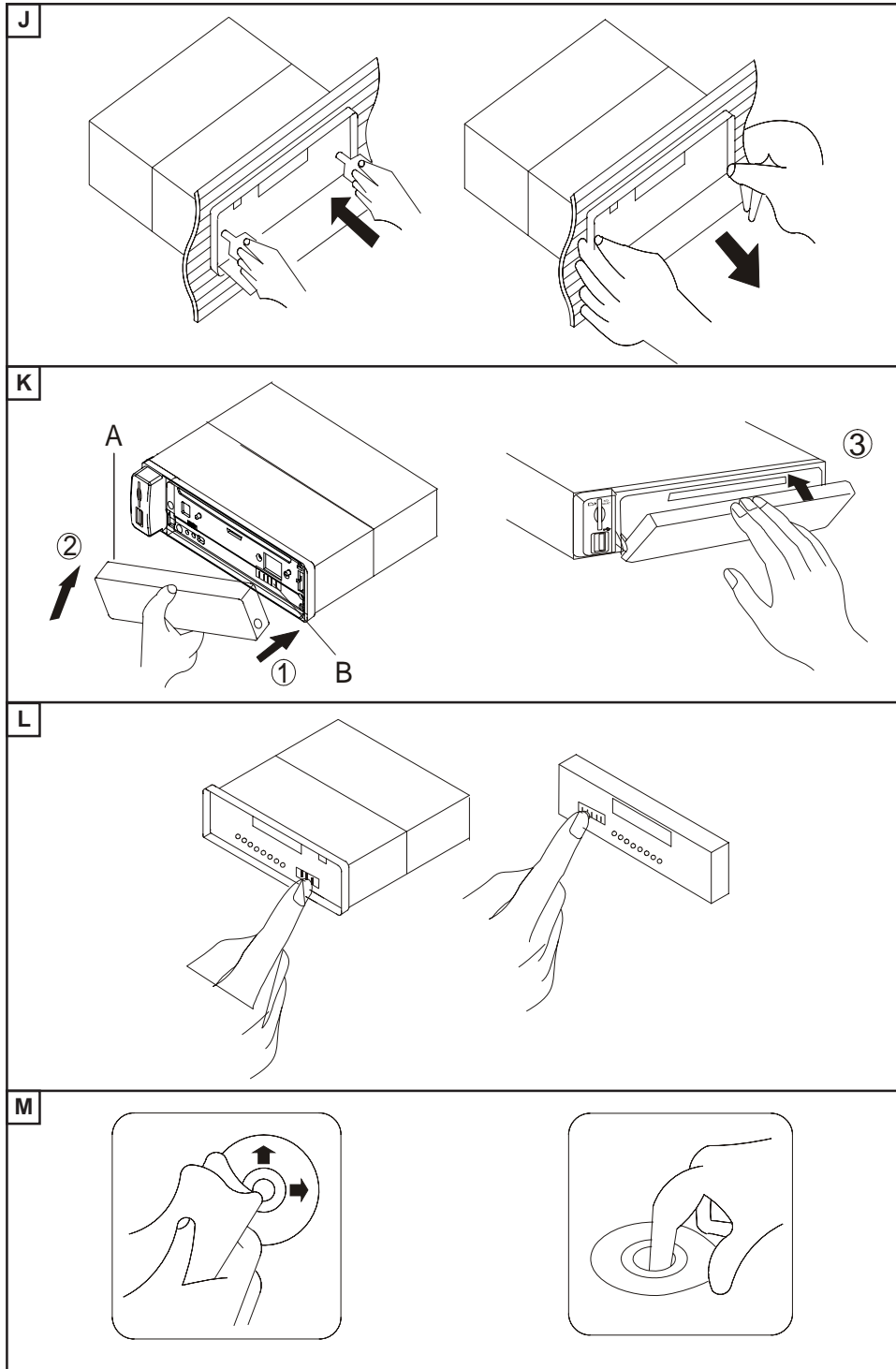





INTRODUCTION

Before Starting

Thank you for purchasing this VDO Dayton product which has been designed and manufactured according to applicable Safety Regulations, following the highest standards and subjected to rigorous testing. Kindly familiarise yourself with the product by reading this user manual carefully. Use the product as intended, and keep this manual handy in your car for future reference.

Environment

This booklet is printed on low-chlorine recyclable paper.

PREVENTIVE MAINTENANCE

To ensure good connection between the set and the detachable front, it is advisable to clean the connectors with a cotton swab slightly moistened with cleaning fluid or alcohol periodically.

CONTENT PAGE

INTRODUCTION	7
Before Starting	7
Environment	7
PREVENTIVE MAINTENANCE	7
CONTENT PAGE	7
GENERAL INFORMATION	8
Disclaimer	8
Class 1 Laser Product	8
FEATURES	8
RDS (Radio Data System)	8
Notes on audio CDs	8
Notes on MP3 files	9
Notes on WMA files	9
Notes on OGG files	10
Notes on Folders	10
Notes on Bluetooth®	11
INSTALLATION	12
Installation	12
Connection in vehicles equipped with standard ISO connectors	12
Connection in vehicles without standard ISO connectors	12
Preparation	12
Connectors (fig. C)	12
Electronic or Motorised Antenna	12

MOUNTING

Metal Sleeve (fig. F and G)	13
Connecting the Radio (fig. C)	13
Mounting the Radio (fig. G and H)	13
Removing the Radio (using the two removal keys supplied) (fig. J)	13
Replacing the Fuse (fig. C)	13
Interference Suppression	13

FRONT PANEL AND REMOTE CONTROL

Front Panel Remote Control Function(s)	14
--	----

SECURITY

Removing the Front (fig. A and I)	15
Replacing the Front (Fig. K and L)	15

GENERAL OPERATION

Switching On/Off	15
Setting the Start-up Volume	15
Selecting a Source	15
Sound Controls	15

RADIO OPERATION

Select a waveband	16
Select a station	16
FM Stereo Operation (Remote Control only)	16
Memorising Radio Stations	16

RADIO DATA SYSTEM (RDS)

Display of Station Name (PS)	17
Automatic frequency (AF)	17
Traffic Announcements (TA)	17
Programme Type Selection (PTY)	17

CD OPERATION

Loading CD in the CD player	17
Pausing a CD	17
Ejecting a CD	17
CD playback	17
Compressed Audio playback	17
Playing a CD-R or CD-RW	18
Playing a "copy protected" non-conforming audio CD	18
Listening to CD/MP3/WMA/OGG	18
Track/File Selection	18

SD/MMC/USB OPERATION

General	18
Pausing	18
File Selection	18



BLUETOOTH® CAR UNIT 19
 General 19
 Controls (fig. D) 19
 Pairing your cell phone and Bluetooth®
 remote box 20
 Answering an incoming call 20
 Re-dialling last called number 20
 Ending a call 20
 State of the LED on the Bluetooth® car
 unit 20
TROUBLESHOOTING 21
 Symptoms Cause/Remedy 21

GENERAL INFORMATION

Disclaimer

Designs and specifications are subject to changes without prior notice.

Class 1 Laser Product



Any inappropriate use of the device may expose the user to invisible laser rays. Which exceed the limits for Class 1 laser products.

Caution:

Any inappropriate use of the device may expose the user to invisible laser rays. Which exceed the limits for Class 1 laser products.

Important Information

- Only trained specialists may install the system.
- Observe the automotive industry quality standards.
- Fire hazard. During drilling, be careful not to damage hidden cable harness, the fuel tank and fuel lines.
- Never drill into supporting or safety-relevant chassis parts.
It is essential to observe the following when installing components in the passenger compartment:
- Ensure that the driver has a clear all-round view.
- Increased risk of injury in the event of an accident. Do not install components in the inflation range of the airbag or in areas where the head or knees may knock against them.

- Do not damage cables of the safety systems (airbag etc.). (Lines are normally specially marked, e.g. by labels.)
- Do not use inspection lamps to test the voltage, since excessively high currents can damage / destroy electronic components.
- Do not use any pinch or cut connectors. Solder all cable connections. Insulate all solder points with shrinkable hose or insulating tape.
- If there are earth connections on the chassis, insert toothed washers. Remove paint and dirt first, if necessary.
- Use only the parts included with the unit to ensure proper installation. The use of unauthorized parts can cause malfunctions.
- Avoid installing the unit where it would be subject to high temperature, such as from direct sunlight, or from hot air, from the heater, or where it would be subject to dust, dirt or excessive vibration.

FEATURES

RDS (Radio Data System)

Many VHF stations transmit RDS information. The navigation radio evaluates the RDS telegram and offers the following advantages:

- PS (Program Service name): Display of station name.
- Radio text: Display of additional information concerning the radio station.
- PTY (Program Type): Station selection by program type.
- AF (Alternative Frequency): Automatic re-tuning to best alternative frequency.
- TA (Traffic Announcement): Traffic announcements.
- EON (Enhanced Other Networks): Automatic fade-in of traffic announcements of other stations.
- NEWS: Fading in of messages and items of news.

Notes on audio CDs

You can play 12 cm CDs on your CD player. The use of 8 cm CDs (with or without adapter) and of CDs with irregular shapes is not recommended.

CD formats

The following CD formats are supported by the CD player:

- CD Audio (CD-DA in accordance with the Red Book Standard);
A maximum of 22 CD Text titles is displayed in the title list.



- CD-ROM (in accordance with Yellow Book)
- CD-ROM XA (mode 2, form 1, in accordance with Green Book)
- CD-R/RW (in accordance with Orange Book, part 2/3)
- CD Text with CD Audio (in accordance with Red Book)
- CD Mixed Mode (in accordance with Light Yellow Book);
Only the audio tracks are played.
- CD-Extra; Only the audio tracks are played.
- Multi-session CD (in accordance with multi-session CD specification 1.0)

Notes on MP3 files

The following MP3 files are supported by the CD player:

- Files conform with MPEG1/2 or 2.5-Layer 3.
- Up to 345 titles in up to 99 directories (each data name with 32 characters).
- Bit rate: Maximum of 320 kbit/s, constant or variable. The sound quality of MP3 files generally becomes better with an increased bit rate. This unit can play recordings with bit rates from 8 kbps to 320 kbps, but in order to be able to enjoy sound of a certain quality, we recommend using only discs recorded with a bit rate of at least 128 kbps.
- Text display: ID3 tag V1 and ID3 tag V2. MP3 tracks can contain addition information such as artist, track and album names (ID3 tags with maximum not more than 12 characters). Characters other than uppercase/lowercase letters ("Aa to Zz") and underscore ("_") may not be displayed.
- The unit may not play the first track in the order that you wrote them to the disc.
- The unit plays only the first session if the disc contains both CD audio tracks and MP3 files.
- When playing a disc of 8k bps or variable bit rate (VBR), the elapsed playing time in the display window may not be correct.
- Make sure that a MP3 CD-R/CD-RW is burned that is formatted as a data disc and NOT as an audio disc.
- MP3 files are not compatible with packet write data transfer.
- There is no m3u play list compatibility.
- There is no compatibility with the MP3i (MP3 interactive) or mp3 PRO formats.
- The MP3 symbol will be shown in the display if a MP3 is being played.

- Files are compatible with the ID3 Tag Ver. 1.0, 1.1, 2.2, 2.3 and 2.4 formats for display of album (disc title), track (track title), artist (track artist) and comments. Ver. 2.x of ID3 Tag is given priority when both Ver. 1.x and Ver. 2.x exist.

Notes on WMA files

- WMA is short for Windows Media™ Audio and refers to an audio compression technology that is developed by Microsoft Corporation. WMA data can be encoded by using Windows Media Player version 9 or lower.
- This unit may not operate correctly depending on the application used to encode WMA files.
- Depending on the version of Windows Media Player used to encode WMA files, album names and other text information may not be correctly displayed.
- There may be a slight delay when starting playback of WMA files encoded with image data.
- The maximum number of characters which can be displayed for a folder name is 64.
- In case of files recorded according to the Romeo file system, only the first 64 characters can be displayed.
- This unit plays back WMA files encoded by Windows Media Player version 7, 7.1, 8 and 9.
- You can only play back WMA files in the frequencies 32, 44.1 and 48 kHz.
- The sound quality of WMA files generally becomes better with an increased bit rate. This unit can play recordings with bit rates from 48 kbps to 320 kbps (CBR) or from 48 kbps to 320 kbps (VBR), but in order to be able to enjoy sound of a certain quality, we recommend using discs recorded with a higher bit rate.

This unit doesn't support the following formats.

- Windows Media Audio 9 Professional (5.1ch)
- Windows Media Audio 9 Lossless
- Windows Media Audio 9 Voice



Notes on OGG files

The following OGG files are supported by the CD player:

- Files conform with Vorbis I specifications.
- Up to 99 titles in up to 99 directories (each data name with 32 characters maximum).
- Bit rate: Maximum of 192 kbit/s encoding. The sound quality of OGG files generally becomes better with an increased bit rate. This unit can play recordings with bit rates from 8 kbps to 192 kbps.
- Text display: *0.60 + 1em format (Vorbis I). OGG information can contain information such as title, artist, track-number, album name, version, etc. Characters other than digits ("0 to 9") uppercase/lowercase letters ("Aa to Zz") and underscore ("_") may not be displayed.
- The unit may not play the first track in the order that you wrote them to the disc.
- The unit plays only the first session if the disc contains both CD audio tracks and OGG files.
- When playing OGG files, the elapsed playing time in the display window may not be correct.
- Make sure that a OGG CD-R/CD-RW is burned that is formatted as a data disc and NOT as an audio disc.

Important

- When naming a MP3/WMA/OGG file, add the corresponding file name extension (.mp3, .wma or .ogg).
- This unit plays back files with the file name extension (.mp3, .wma or .ogg) as a MP3/WMA/OGG file. To prevent noise and malfunctions, do not use these extensions for files other than MP3/WMA/OGG files.
- This unit allows playback of MP3/WMA/OGG files on CD-ROM, CD-R and CD-RW discs. Disc recordings compatible with level 1 and level 2 of ISO9660 and with the Romeo and Joliet file system with sector format in Mode 1 or Mode 2 Form 1 can be played back. Other formats cannot be played reliably.
- It is possible to play back multi-session compatible recorded discs.
- MP3/WMA/OGG files are not compatible with packet write data transfer.
- The maximum number of characters which can be displayed for a file name, including the extension (.mp3, .wma or .ogg), is 64, from the first character.

- When playing discs with MP3/WMA/OGG files and audio data (CD-DA) such as CD-EXTRA and MIXED-MODE CDs, both types can be played only by switching mode between MP3/WMA/OGG and CD-DA.
- The folder selection sequence for playback and other operations becomes the writing sequence used by the writing software. For this reason, the expected sequence at the time of playback may not coincide with the actual playback sequence. However, there also is some writing software which permits setting of the playback order.
- Some audio CDs contain tracks that merge into one another without a pause. When these discs are converted to MP3/WMA/OGG files and burned to a CD-R/CD-RW/CD-ROM, the files will be played back on this player with a short pause between each one, regardless of the length of the pause between tracks on the original audio CD.

Notes on Folders

- An outline of a CD-ROM with MP3/WMA/OGG files on it is shown below. Sub folders are shown as folders in the folder currently selected.

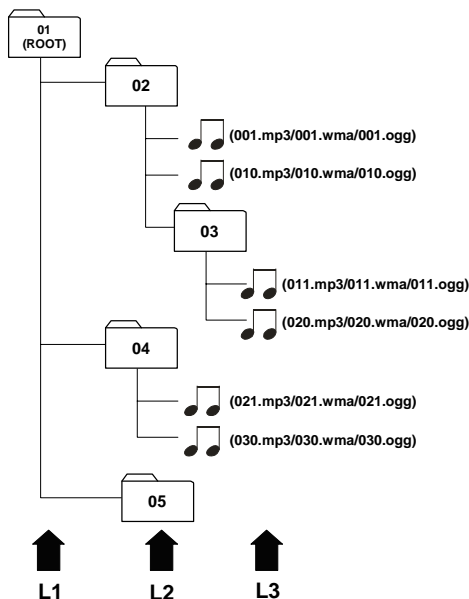

L1 = Level 1 L2 = Level 2 L3 = Level 3



Notes

- This unit assigns folder numbers. The user cannot assign folder numbers.
- It is not possible to check folders that do not include MP3/WMA/OGG files. (These folders will be skipped without displaying the folder number.)
- MP3/WMA/OGG files in up to 8 tiers of folders can be played back. However, there is a delay in the start of playback on discs with numerous tiers. For this reason we recommend creating discs with no more than 2 tiers.
- It is possible to play back up to 99 folders on one disc.

Notes on Bluetooth®



Bluetooth® is a short-range wireless radio connectivity technology used mainly for mobile phones, hand-held PCs and other devices. Bluetooth® operates in 2.4 GHz frequency range and transmits voice and data at speeds up to 1 megabit per second within a range of about 10m (about 30 feet). Bluetooth® was launched by a special interest group (SIG) that comprises of Ericsson Inc., Intel Corp., Nokia Corp., Toshiba and IBM in 1998.

- The Bluetooth® word mark and logos are owned by the Bluetooth SIG, Inc. and any use of such marks is under license. Other trademarks and trade names are those of their respective owners.

Protecting your unit from theft

The front panel can be detached from the head unit and stored in the provided protective case to prevent theft.

- If the front panel is not detached from the head unit within five seconds of turning off the ignition, a warning tone will sound and the front panel will open.

Important

- Never use force or grip the display and the buttons too tightly when removing or attaching.
- Avoid subjecting the front panel to excessive shocks.
- Keep the front panel out of direct sunlight and high temperatures.
- A few seconds after turning the ignition switch to on or off, the front panel automatically moves. When this happens, your fingers may become jammed in the panel, so keep your hands away from it.

CD player and care

- Use only CDs that have either of the two Compact Disc Digital Audio marks as shown below.



- Use only normal, round CDs. If you insert irregular, non-round, shaped CDs they may jam in the CD player or not play properly.
- Check all CDs for cracks, scratches or warping before playing. CDs that have cracks, scratches or are warped may not play properly. Do not use such discs.
- Avoid touching the recorded (non-printed) surface when handling the disc.
- Avoid leaving fingerprints on the CD when removing it.
- Always store audio CDs in their protective covers when not in use.
- Always ensure that CDs are clean and dry before inserting.
- Keep discs out of direct sunlight and do not expose the discs to high temperatures.
- Do not attach labels, write on or apply chemicals to the surface of the discs.
- To clean a CD, wipe the disc with a soft cloth outward from the centre.
- If the heater is used in cold weather, moisture may form on components inside the CD player. Condensation may cause the CD player to malfunction. If you think that condensation is a problem turn off the CD player for an hour or so to allow it to dry out and wipe any damp discs with a soft cloth to remove the moisture.
- Road shocks may interrupt CD playback.



Cleaning the unit

Do not clean using cleaning fluid, alcohol or other solvents. Use only a damp cloth.

CD-R/CD-RW discs

- When CD-R/CD-RW discs are used, playback is possible only for discs which have been finalized.
- It may not be possible to play back CD-R/CD-RW discs recorded on a music CD recorder or a personal computer because of disc characteristics, scratches or dirt on the disc, or dirt, condensation, etc., on the lens of this unit.
- Playback of discs recorded on a personal computer may not be possible, depending on the application settings and the environment. Please record with the correct format. (For details, contact the manufacturer of the application.)
- Playback of CD-R/CD-RW discs may become impossible in case of direct exposure to sunlight, high temperatures, or the storage conditions in the vehicle.
- Titles and other text information recorded on a CD-R/CD-RW disc may not be displayed by this unit (in the case of audio data (CD-DA)).
- Read the precautions with CD-R/CD-RW discs before using them.

INSTALLATION

Use the supplied mounting sleeve and the strap bracket to mount the car radio firmly in the dashboard.

Only use the supplied screws and nets for installation.

Keep leftover installation equipment for future use.

If the installation requires drilling of holes or other modifications to the vehicle, contact your nearest dealer.

This set is designed for the installation in the radio space in the dashboard.

Installation

1. If the space is too small, enlarge it as shown in figure F.
2. Install the sleeve in the dashboard (see figure G).
 - Slide the sleeve in the dashboard.
 - Push the tabs down with a screw driver.
3. Insert the radio into the sleeve.
4. Connect the cables as shown in figure C.
5. Attach the bracket to the radio and mount it on the chassis (see figure H).

Connection in vehicles equipped with standard ISO connectors

The radio may be installed without major preparation in vehicles equipped with ISO connectors. Some signals may have to be adapted or connected to the ISO connectors.

Connection in vehicles without standard ISO connectors

For vehicles with different connection requirements, ask your dealer for an adaptor cable. If no adaptor cable is available for your vehicle, connect the radio as described in the "Connectors" section.

Preparation

The device must be connected to a 12V DC electrical system with a negative terminal to earth (car chassis).



Warning: Installation that does not conform to these requirements may result in malfunction, damage or fire!

To avoid the risk of a short circuit during installation, disconnect the negative terminal of the battery until the set has been securely installed and connected.

Connectors (fig. C)

Connector A 1)

a- Power Supply

- 1 Yellow/red wire A4: Connect to the switched 12V supply (switched on/off by the car ignition).
- 2 Red wire A7: Connect to a permanent 12V supply. This is the main power supply. Ensure that this connection can handle a current of 15A.
- 3 Brown wire A8: Connect to earth (car chassis).

Electronic or Motorised Antenna

Connect pin A5 to the power supply for an electronic antenna or the control wire for the relay of an automatic motorised antenna. Do not use this connection for direct power supply to the antenna motor.



Connector B ¹⁾

Loudspeakers (use 4 ohm loudspeakers only)
Do not connect any of the loudspeaker leads to earth or directly to a booster/amplifier without high level input or via an external fader! You can connect the loudspeaker leads directly to an amplifier with high level input:

Connecting 4 loudspeakers

Side & pol.	Front/colour	Pin	Rear/colour	Pin
Left (+)	Green	[B5]	White	[B7]
Left (-)	Green/black	[B6]	White/black	[B8]
Right (+)	Grey	[B3]	Blue	[B1]
Right (-)	Grey/black	[B4]	Blue/black	[B2]

¹⁾ For this accessory, contact your dealer.

Line out

You can connect a power amplifier with 2 or 4 additional loudspeakers to this set using the labelled RCA cable.

- Red socket to right channel
- White socket to left channel.

Audio In

You can connect external audio equipment via the labelled AUX-in RCA cables.

- Red wire for Right Channel input
- White wire for Left Channel input.

MOUNTING

Metal Sleeve (fig. F and G)

Install the metal sleeve in the dashboard. For optimal performance of the CD player, the metal sleeve should be positioned horizontally (between -10° and +30°).

Fix metal sleeve into place by pressing the metal tags outwards using a screwdriver.

Connecting the Radio (fig. C)

- Ensure the battery is disconnected.
- Insert power supply connector A' into socket A.
- Insert loudspeaker connector B' into socket B.
- (Optional) Insert the line-out connector into the corresponding socket.
- (Optional) Insert the AUX connector into the corresponding socket.
- Insert aerial plug into the aerial socket (good reception is only possible with a good aerial). If an antenna adaptor is needed, please consult your dealer.

Mounting the Radio (fig. G and H)

This radio can be properly installed either from conventional Front Mounting and/or from Rear Mounting.

Front Mounting

- Slide the radio into the metal sleeve until the springs at either side of the radio snap into the openings of the sleeve.
- Finally reconnect the negative car battery terminal.

Rear Mounting

- Choose a position where the screw holes of the mounting bracket and the screw holes of the radio become aligned and tighten the screws at 2 places on each side.
- Only use M5 screws that are not longer than 6 mm.

Removing the Radio (using the two removal keys supplied) (fig. J)

- Press the REL button and open the front panel.
- Insert both removal keys into the holes on the front of the set until they lock.
- Pull out the radio.

Replacing the Fuse (fig. C)

- Replace with a 15A blade-type fuse.
- The new fuse must be of exactly this value and type otherwise the set will not be adequately protected. Ignoring this procedure may lead to damage to the set, which will invalidate the guarantee.

Interference Suppression

Most modern cars have sufficient interference suppression. If you experience interference generated by the car, consult your dealer.







FRONT PANEL AND REMOTE CONTROL

See fig. A and E.

Front Panel Remote Control Function(s)

- | | | | |
|------------|---|---------------------------|--|
| 1. | 1. Switch On / Off the set | 8. DISP | 5. Toggle the display modes |
| 2. PTY | 10. Select stations by program type | 9. VOL/SEL | 15. Turn: increase/decrease volume
Short press: select sound controls (VOLUME, BALANCE, FADER)
Long press: select special functions (Start IN, VOLUME, Time ADJUST, TA VOLUME, EON, DSP None/Classic/Rock/Pop/Flat) |
| 3. BANDENT | 3. Change FM/AM band/Enter (in function selection) | 10. USB Port | Port for inserting USB devices |
| 4. TA | 9. Activate/deactivate Traffic Announcement Search | 11. SD/MMC Slot | Slot for inserting Flash Memory Cards |
| 5. M1...M6 | 16. Radio:
Short press: recall memorised radio stations
Long press: store selected radio stations
SD/MMC/USB/CD:
Press to activate special control functions (Play/Pause, Repeat, Introduce (10 sec.), Random, Skip 10 tracks back, Skip 10 tracks forward) | 12. Mute | 12. Mute/demute audio level |
| 6. AF/REG | 8. Toggle AF-REGionalisation | 13. SCH/A/PS | 4. Radio:
Short press: Scan the 6 preset radio stations for 5 sec. per station
Long press: Search and store six radio stations
SD/MMC/USB/CD:
Activate track/file search (song selection mode) |
| 7. | 13. Radio:
Short press: auto-seek a station (auto mode)/stop the frequency (manual mode)
Long press: activate manual tuning mode
SD/MMC/USB/CD:
Short press: select the previous or next track/file
Long press: Review/Fast-forward the current track | 14. MODE | 2. Change source between the FM/AM, CD, USB, SD/MMC and Auxiliary modes |
| | | 16. CD Load Slot | Slot to load/unload CD |
| | | 17. EJECT Button | Eject/reload CD |
| | | 18. LCD Screen | Shows all information and functions |
| | | 19. REMOTE CONTROL Sensor | Receives signal from the IR Remote Control |
| | | 20. RESET Button | Reset if the unit is malfunctioning |
| | | 21. SCAN/LOUD 6. | Short Press: scan for a radio station broadcast for 5 sec. then scan for the next station, press again to stop
Long Press: toggle loudness |



7.  Short press: select Mono/
Stereo
Long press: select Local/
Distant Reception
11.  Toggle sound equalization
14.   Increase/decrease
volume

SECURITY

Removing the Front (fig. A and I)

1. Press the REL key, to flip-down the front.
2. Pull the front towards you. Follow the diagram mounted on the back of the detachable unit.
3. Take the detachable front with you when you leave the car.
4. Keep the front in its protective cover.

Replacing the Front (Fig. K and L)

1. Take the front from its protective cover.
2. Insert the front into radio until it clicks into position.
3. Close the front until it clicks into position.

Note 1:

If you hear a warning signal, the front is not properly replaced!

Note 2:

To ensure good connection between the set and the detachable unit, it is advisable to clean frequently the connections with a cotton swab from time to time!

Note 3:

Do not touch the electrical contacts when removing or replacing the front panel!

GENERAL OPERATION

Switching On/Off

Press  button to switch the set on or off.

Setting the Start-up Volume

1. Long press the VOL/SEL knob to enter the special functions mode.
2. Press the knob till you see "IN VOL XX", where "XX" is the starting volume.
3. Turn the knob to adjust the IN VOL to a comfortable level.

Note: If the radio was previously at a higher volume level when you turned off the radio: After you turn on the radio, the radio will use the starting volume. Otherwise the radio will remember the previous volume level.

Selecting a Source

Your car radio is designed for different types of sources.

- RADIO
- CD
- USB
- SD/MMC
- AUX

Press the MODE button to select the source.

Sound Controls

Volume

Please make sure you can still hear the traffic (horns, sirens.....)

- Turn the volume knob to adjust the volume.

Note: You can adjust the start-up volume (IN VOL). When the start-up volume is set to maximum level, it may be extremely loud when you switch on the set.

See: **Setting the Start-up Volume**

Balance

To change the balance between the amount of sound output on the left and right side.

1. Press the VOL/SEL knob to select the sound control Balance (BAL).
2. Turn the knob to adjust the level of sound output to the left and right speakers.

Bass (only when DSP is off)

To change the enhancement of low frequency.

1. Press the VOL/SEL knob to select the sound control Bass (BAS).
2. Turn the knob to adjust the level of bass enhancement.

Treble (only when DSP is off)

To change the enhancement of high frequency.

1. Press the VOL/SEL knob to select the sound control Treble (TRE).
2. Turn the knob to adjust the amount of treble enhancement.

Fader

To change the amount of sound output to the front and rear speakers.

1. Press the VOL/SEL knob to select the sound control Fader (FAD).
2. Turn the knob to adjust the level of sound output to the front and rear speakers.



Equalizer

Press the EQ button on the remote control to select one of the programmed equalizer settings.

- None (NONE)
- Classic (CLAS)
- Rock (ROCK)
- Pop (POP)
- Flat (FLAT)

Mute

Press the Mute button to mute the sound. If a CD is playing, it will be paused. Press the Mute button again to restore the sound and the CD will continue playing.

Loudness

Radio and Remote Control

Long press the Loud button to enhance the high and low frequency sound quality.

RADIO OPERATION

1. Press the button to switch the set on.
If the set is not in RADIO mode:
2. Press the MODE button to select RADIO.

Select a waveband

Your radio is designed for reception of the FM and AM wavebands.

- FM 1
- FM 2
- FM 3
- AM 1
- AM 2

Press the BAND/ENTER button to select the desired radio band.

Select a station

Seek tuning

Press button (frequency down) or (frequency up) to seek for a station. The tuner will scan down or up to the next strong station.

Manual Tuning

Long press either one of the buttons or to select manual tuning.

Press button (frequency down) or (frequency up) until the desired radio station is selected. If there is no further action for 10 sec., the radio will switch back to auto tuning mode.

Auto Store

Long press the SCH/ A /PS button, the radio will search for the six strongest stations and store them automatically under the preset memory buttons 1 through 6.

Scan (Remote Control only)

This function allows you to scan the stations or the presets of the current band.

Short Press the SCAN button and the radio will start scanning.

When it receives a radio signal, the screen will flash 10 times and show the reception frequency. The radio will continue scanning using this pattern.

When the desired station is reached, press the SCAN button again to stop scanning.

Preset Scan

Short Press the SCH/ A /PS button, the radio pauses for 5 sec. at each preset station. When the desired station is reached, press the button again to select this station.

FM Stereo Operation (Remote Control only)

If the stereo signal becomes to weak (bad reception of the radio station):

1. Press the ST/LOC button on the remote control until MONO appears in the display of the radio.
2. Press this button again and STEREO appears in the radio display.

Memorising Radio Stations

1. Press the Band Button to select the desired band, FM1, FM2, FM3, AM1 or AM2.
2. Tune in the desired radio station.
3. Long press any of the 6 Preset buttons to store the radio station. The number will be displayed next to the radio frequency. For each band you can store up to six radio stations.

RADIO DATA SYSTEM (RDS)

This feature is only available with the FM band! Many FM stations broadcast RDS information. All RDS related features e.g. TA, NEWS etc... will be deactivated when option 'RDS' is set to 'OFF'.

This set uses the RDS information to offer you many advantages including:



Display of Station Name (PS)

The radio displays the name of the station instead of its frequency.

Automatic frequency (AF)

The set remains tuned to the current station by continually searching for the best possible alternative frequency for reception.

Note: The AF function is preset. You can switch off AF if not required. Press the AF/REG button and select OFF.

Traffic Announcements (TA)

You can activate the TA mode to give priority to hear announcements related to these subjects (even if you do not listen to the radio). This function is only available with RDS on.

Presetting TA Volume

With this option the volume for Traffic Announcements can be preset to the required level.

1. Long press the knob to select the TA VOL setting.
2. Turn the VOL knob clockwise to set volume "louder" and counter-clockwise "softer" depending on your requirements.

Activate/deactivate TA

Press TA button to activate/deactivate TA. When traffic announcement is selected and information is received TP appears in the display.

Interrupting Traffic Announcement

If you do not wish to continue listening to a particular Traffic Announcement mode, you can interrupt it without switching off the mode.

1. Press TA button once, the set will return to the previous operating mode.

Note: You can switch off RDS features if not required.

2. Press the AF/REG button and select the option OFF.

Programme Type Selection (PTY)

This function is available with FM only. It enables you to select stations by programme type. There is a coding of up to 28 pre-defined programme types – e.g. (in Europe): PTY1 News, PTY6 Drama, PTY11 Rock music.

1. Short press this button to display the PTY information, the display is flashing.
2. Press either the ◀◀ or ▶▶ button to search for PTY stations.
3. Long press the PTY button to display the programme type. Turn the VOL knob to select the programme required.
4. Press the PTY button again to confirm the selection.

CD OPERATION

Loading CD in the CD player

1. Press the ⏻ button to switch the set on.
2. Press REL button to open the front.
3. Insert the CD (label facing up) into the CD slot.
When a disk is loaded it will be played automatically.

Note: If a CD does not automatically load, DO NOT FORCE it into the slot, this could damage the CD and the set.

4. Close the front.

Pausing a CD

Radio:

1. Short press the ⏸ to pause or resume playing.

Remote Control:

1. Long press the ⏸ on the remote control to pause or resume playing.

Ejecting a CD

1. Press REL to open the front.
2. Press the EJECT button to eject the CD.
3. Remove the disc.
4. Close the front.

CD playback

This CD player is suitable only for 12 cm disc and can read both audio and MP3/WMA/OGG format CD. Please do not use irregular shaped CD.

Compressed Audio playback

You are able to listen to MP3 files that conform to MPEG1/2 & 2.5-Layer 3 at bit rate up to 320 kbps or Variable Bit Rate (VBR) burned with ID3 tag. You are also able to listen to WMA files that conform to version 9 or below at bit rate up to 320 kbps and OGG files that conform to Vorbis I at bit rate up to 128 kbps. The files can be burned on a CD-R or CD-RW disc in ISO9660 level 1 and 2 format are also supported.



Playing a CD-R or CD-RW

Depending on the type of CD-R/CD-RW CD, surface condition of the disc, as well as the performance and condition of the CD writer, certain CD-R/CD-RW CD may not operate normally on this unit.

Playing a “copy protected” non-conforming audio CD

Due to use of copy protection schemes of some audio CDs, which are non-conformance to international audio CDs standards (Red Book), these type of copy protected disc(s) may not play on this set.

Listening to CD/MP3/WMA/OGG

If the first track is a data track, the disc will be treated as MP3/WMA/OGG disc. (If no MP3/WMA/OGG file was found throughout the disc, then it will treat as audio disc). If first track is an audio track, the disc will be treated as audio disc.

If TA are set to ON, announcements will interrupt CD playback.

Track/File Selection

Track Advance

1. Short press the ◀◀ or ▶▶ button to skip to the next track or file, forward or backward.

Fast Forward

1. Long press the ◀◀ or ▶▶ button to skip to fast forward or backward the track or file, once it reaches the next track or file the fast forward function is terminated.

Repeating a Track or File

To continually repeat the current track.

1. Long press the RPT (REPEAT) button to repeat the track/file currently playing.

Random Feature

1. Long press the RDM (RANDOM) button to play the tracks or files in random order.

Intro Feature

1. Long press the INT button to scan the track or files. Each track or file will be played for 10 seconds.

To stop scanning, press the button again and the current track or file will be played.

Skipping Track or Files

1. Long press the -10 button to skip backward 10 tracks or files.
2. Long press the +10 button to skip forward 10 tracks or files.

Select a Track or File

1. Long press the SCH A/PS button.
2. Use the VOL knob (radio) or buttons (remote control) to select the desired track or file.
3. Long press the ENTER button to play the selected track or file.

SD/MMC/USB OPERATION

General

You can use the smart card or multimedia card or an USB device to play music files.

1. Press the ⏻ button to switch the set on.
2. Insert the USB device into the USB port or the SD/MMC card into the SD card slot.
When an USB device or SD/MMC card is inserted it will be played automatically.

Pausing

Radio:

1. Short press the ⏸ button to pause or resume playing.

Remote Control:

2. Long press the ⏸ (Pause) button on the remote control to pause or resume playing.

File Selection

File Advance

1. Short press the ◀◀ or ▶▶ button to skip to the next file, forward or backward.

Fast Forward / Review

1. Long press the ◀◀ or ▶▶ button to skip to fast forward or backward the file, once it reaches the next file the fast forward function is terminated.

Repeating a File

To continually repeat the current track.

1. Long press the RPT (REPEAT) button to repeat the file currently playing.

Random Feature

1. Long press the RDM (RANDOM) button to play the files in random order.



Intro Feature

1. Long press the INT button to scan the files. Each file will be played for 10 seconds.
2. To stop scanning, press the button again and the current file will be played.

Skipping Files

1. Long press the -10 button to skip backward 10 files.
2. Long press the +10 button to skip forward 10 files.

Select a File

1. Long press the SCH A/PS button.
2. Use the VOL knob (radio) or buttons (remote control) to select the desired file.
3. Long press the ENTER button to play the selected file.

Search for File Name/Title

To search for a file name or a title (using 3 letters) follow the procedure below.

1. Press the SCH A/PS button twice. A** will appear in the display.
2. Turn the VOLUME knob to select the first letter.
3. Press the VOLUME knob to enter the first letter.
4. Turn the VOLUME knob to select the second letter.
5. Press the VOLUME knob to enter the second letter.
6. Turn the VOLUME knob to select the third letter.
7. Press the BAND/ENT button to search for the file name.
8. If more than one name or title has the same letters turn the VOLUME knob to select the desired name or title.
9. Long press the BAND/ENT button to start playback.

Root Search for Directories

1. Press the SCH/A/PS/ button three times. ROOT/ will appear in the display.
2. Turn the VOL/SEL knob to select the directory.
3. Press the BAND/ENT button to playback the first song in the selected directory.

Interrupt play

1. Press the "1"/PLAY (PLAY/PAUSE) button to pause the track being played. In pause mode the display is flashing.
2. Press the "1"/PLAY (PLAY/PAUSE) button again to or resume playing.

Important Notes on SD/MMC/USB

- The unit can read up to 2 Gb.

Smart Card or Multimedia Card

Insert the flash memory card into the SD/MMC slot on the front of the set.

Notes:

- This unit may not play all SD cards with lock function.
- Some SD/MMC devices may not operate correctly using this unit.
- This unit is not responsible any data loss. Please backup your data!

USB Stick

Plug in the USB device into the USB port on the front of the set.

Notes:

- This unit can connect to MP3 player/USB device (Microsoft® Windows™ System only).
- This unit can direct search the *.MP3 file in the USB device.
- This unit can support WMA files.
- This unit can play the 48K byte - 320K byte rate music files.
- This unit cannot operate some special USB devices, e.g.. Mac system or security lock systems.
- Some USB devices may not operate correctly.

BLUETOOTH® CAR UNIT

(Available on CD1737X only)

General

You can use the Bluetooth® car unit in your car to call hands free.

To do so, you have to connect your cellular phone (must have the Bluetooth® function) by pairing to the Bluetooth® car unit.

Controls (fig. D)

- | | |
|---------|--|
| 1. VOL+ | increase the volume |
| 2. LED | shows that the cellular phone is connected |
| 3. TALK | press to accept /to reject a call |
| 4. MIC | microphone to talk with the other party |
| 5. VOL- | decrease the volume |



Pairing your cell phone and Bluetooth® remote box

1. Press the VOL+ on the Bluetooth® remote box. The LED on the remote box will start flashing fast, the pairing mode is activated.
 - Refer to cell phone's user manual to learn who to put your cell phone into pairing mode.
 - The default PIN is 0000
2. After pairing, the LED on the car unit will flash every 3 or 4 seconds to indicate that the unit is in call waiting mode for receiving and making calls.

Note:

The Bluetooth® compatibility depends on the solution integrated into the Bluetooth® car unit and the cell phone to be paired with. The firmware of the cell phone may vary from region to region and manufacturer to manufacturer.

Answering an incoming call

1. The ring tone will sound from the car radio speaker.
2. Short press the TALK button to answer the call.
3. Now you can talk hands free via the microphone of the Bluetooth® car unit and listen from the car audio speaker instead of your cellular phone. During talking, the LED on the Bluetooth® car unit light continuously.
4. You can adjust the volume by means of the VOL+ and VOL- button on the car radio.
5. To receive a call directly on your cell phone, press the TALK button longer than 3 seconds.

Re-dialling last called number

1. In call waiting mode, press the TALK button twice, the last called number will be re-dialled.

Ending a call

1. Press the TALK button once and the Bluetooth® car unit will return to the call waiting mode.

State of the LED on the Bluetooth® car unit

State	LED Status
Pairing	flashes fast
Not connected	Off
Connected	Lights every 4 sec. for 2 sec.
Ringling	Lights continuously
Talking	Lights continuously



TROUBLESHOOTING

May be, it will happen that your car radio will not functioning as you expected it to. Before calling for service, please read this user manual and review carefully the setting values: you may find that a function cannot work properly with the value, you defined.

Nevertheless, if you need to send your set for reparation, always send it complete with detachable front (do not try to open the car radio to service it yourself).

Symptoms Cause/Remedy

NO POWER Verify:

The radio does not function.

- The set is well inserted in the dashboard (see MOUNTING).
- The set is well connected (see INSTALLATION).

The set does not function and the display screen does not light up.

- Switch off the set.
- Check the fuse (see INSTALLATION).

NO SOUND Verify:

The display screen lights up but the set gives no sound (or only a whistle).

- Increase the volume: if you are listening to the radio, move to an area where the reception of the station is better.
- Check the antenna and its connection (see INSTALLATION).
- Check if the station search is finished.

Verify the speakers connections (see INSTALLATION) and the speakers balance (SOUND SETTINGS)

There is no sound from the loudspeakers (front and rear), either from the radio or from CD.

There is no sound from the subwoofer after having connected an external amplifier.

Verify your external amplifier installation:

- Connection of the external amplifier on LINE OUT (see INSTALLATION).

SOUND TROUBLE Verify:

The sound level is to low during traffic announcements.

Adjust the volume setting for traffic announcements (see Presetting TA Volume).

CD ERRORS Verify:

During the use of the CD player, the set does not function and displays CD ERROR.

- The CD is properly inserted into the CD player.
- The player contains at last one CD.
- The CD is correctly inserted; no dirty, exotic or damaged disc; the front of the of the player is properly shut.

SD/MMC/USB ERRORS Verify:

The set can not connect to the MP3 player/USB/SD/MMC device.

- The inserted device must use the Microsoft Windows System.
- The inserted device must support 48 Kb – 320 Kb rate music files.





INTRODUCTION

Avant de commencer

Merci d'avoir acheté ce produit VDO Dayton. Nos produits sont conçus et fabriqués conformément aux règlements de sécurité applicables, en suivant les normes les plus exigeantes, et sont soumis à des tests rigoureux. Merci de vous familiariser avec le produit en lisant attentivement ce manuel. Servez vous de ce produit pour l'utilisation prévue et gardez ce manuel dans votre voiture, à portée de main.

Environnement

Ce livret est imprimé sur du papier recyclable à faible chlorure.

ENTRETIEN PRÉVENTIF

Pour assurer une bonne connexion entre l'appareil et la façade détachable, il est conseillé de nettoyer les contacts régulièrement avec un coton-tige légèrement imbibé de détergent ou d'alcool.

SOMMAIRE

INTRODUCTION	23
Avant de commencer	23
Environnement	23
ENTRETIEN PRÉVENTIF	23
SOMMAIRE	23
INFORMATIONS GÉNÉRALES	24
Avertissement	24
Appareil laser de Classe 1	24
FONCTIONS	24
RDS (Système de données radio)	24
Notes sur les CDs audio	25
Notes concernant les fichiers MP3	25
Notes concernant les fichiers WMA	25
Notes concernant les fichiers OGG	26
Notes sur Dossiers	26
Notes concernant Bluetooth®	27
INSTALLATION	28
Installation	28
Branchement dans les véhicules équipé des connecteurs ISO standards .	28
Branchement dans les véhicules sans connecteurs ISO standards	28
Préparation	28
Connecteurs (fig. C)	29
Antenne électronique ou motorisée	29

MONTAGE

Support métallique (fig. F and G)	29
Branchement de la Radio (fig. C)	29
Montage de la Radio (fig. G and H)	29
Dépose de la radio (en utilisant les deux clés de dépose fournies)	

(fig. J)	29
----------------	----

Remplacer le fusible (fig. C)	30
-------------------------------------	----

Suppression des interférences	30
-------------------------------------	----

FACE AVANT ET TÉLÉCOMMANDE 30

Fonction(s) de la télécommande de la face avant	30
---	----

SÉCURITÉ

Enlever la face avant (fig. A and I)	31
--	----

Remplacer la face avant (fig. K et L)	31
---	----

FONCTIONNEMENT GÉNÉRAL

Allumer/éteindre	31
------------------------	----

Régler le volume de démarrage	31
-------------------------------------	----

Sélection d'une source	31
------------------------------	----

Contrôles du son	31
------------------------	----

FONCTIONNEMENT DE LA RADIO 32

Sélectionner une longueur d'onde	32
--	----

Sélectionner une station	32
--------------------------------	----

Utilisation de la radio FM Stéréo (télécommande uniquement)	33
---	----

Mise en mémoire des stations radio	33
--	----

SYSTEME DES DONNEES RADIO (RDS) 33

Affichage du nom de la station (PS)	33
---	----

Fréquence automatique (AF)	33
----------------------------------	----

Annonces du trafic routier (TA)	33
---------------------------------------	----

Sélection du type de programme (PTY) .	33
--	----

FONCTIONNEMENT DU CD

Charger le CD dans le lecteur de CD	34
--	----

Pause un CD	34
-------------------	----

Éjecter un CD	34
---------------------	----

Lecture de CD	34
---------------------	----

Lecture de l'audio compressée	34
-------------------------------------	----

Lecture d'un CD-R ou CD-RW	34
----------------------------------	----

Lecture de CD audio non-conforme "protégé contre la copie"	34
--	----

Écouter à des fichiers CD/MP3/WMA/OGG	34
---	----

Sélection des pistes/fichiers.	34
-------------------------------------	----

UTILISATION SD/MMC/USB

Général	35
---------------	----

Pause	35
-------------	----

Sélection de fichier	35
----------------------------	----



UNITÉ BLUETOOTH® DU VÉHICULE . 36

Général	36
Contrôles (fig. D)	36
Jumeler votre téléphone portable et le boîtier distant de Bluetooth®	36
Répondre à un appel entrant	36
Appeler de nouveau le dernier numéro ..	37
Mettre fin à un appel	37
État de la DEL sur l'unité Bluetooth® du véhicule	37
DÉPANNAGE	37
Symptômes Cause/Remède	37

INFORMATIONS GÉNÉRALES

Avertissement

Le design et les caractéristiques peuvent être changées sans notification préalable.

Appareil laser de Classe 1



Une mauvaise utilisation de cet appareil peut exposer l'utilisateur à des rayons laser invisibles. Ceux-ci peuvent excéder les limites prévues pour les appareils laser de classe 1.

Attention :
Une mauvaise utilisation de cet appareil peut exposer l'utilisateur à des rayons laser invisibles. Ceux-ci peuvent excéder les limites prévues pour les appareils laser de classe 1.

Informations importantes

- Seul des spécialistes entraînés peuvent installer ce système.
- Suivez les standards de qualité de l'industrie automobile.
- Risque d'incendie. Pendant le perçage faites attention à ne pas endommager le faisceau de câbles caché, le réservoir et les conduites de carburant.
- Ne jamais percer dans les pièces qui supportent le châssis ou qui présentent des risques de sécurité.
Il est essentiel de suivre les consignes suivantes lorsque l'on installe les composants dans le compartiment du passager :
- Assurez vous que le champ de vision du conducteur n'est pas obstrué.

- Risque de blessure plus important en cas d'accident. Ne pas installer des composants dans l'espace de l'airbag ou à un endroit où les passager pourraient se cogner la tête ou les genoux.
- Ne pas endommager mes câbles de systèmes de sécurité (airbag, etc). (Les lignes sont normalement marquées, avec des étiquettes).
- Ne pas utiliser des lampes d'inspection pour tester la tension, parce que des courants trop élevés peuvent endommager ou détruire les composants électriques.
- Ne pas utiliser des connecteurs pincés ou coupés. Souder toutes les connexions câblées. Isoler tous les points de soudure avec un tuyau rétractable ou une bande isolante.
- Si il y a des prises de terre sur le châssis, insérer des rondelles dentées. Enlever la peinture et la saleté en premier, si nécessaire.
- Utilisez uniquement les pièces qui accompagner l'unité pour assurer une installation correcte. L'utilisation de pièces non autorisées peut entraîner des pannes.
- Éviter d'installer l'appareil dans un endroit où il pourrait être exposé à de hautes températures, telles que la lumière directe du soleil ou l'air chaud du chauffage, ou à la poussière, la saleté ou des vibrations excessives.

FONCTIONS

RDS (Système de données radio)

De nombreuses stations VHF transmettent les informations RDS.

La radio de navigation évalue le télégramme RDS et offre les avantages suivants :

- PS (Nom du **S**ervice de **P**rogramme) : Affiche le nom de la station.
- Texte radio: Affichage des informations supplémentaires concernant la station radio.
- PTY (**T**ype de **P**rogramme): Sélection de la station par type de programme.
- AF (**F**réquence **A**lternative): Réajustage automatique sur la meilleure fréquence.
- TA (**T**rafic routier): Annonce l'état du trafic routier.
- EON (**A**utres réseaux): Passage fondu des annonces sur le trafic routier des autres stations.
- NOUVELLES: Passage en fondu des messages et des nouvelles.



Notes sur les CDs audio

Vous pouvez lire des CDs de 12 cm sur votre lecteur de CD. Il n'est pas recommandé d'utiliser des CDs de 8 cm (avec ou sans adaptateur) ni les CDs de formes irrégulières.

Formats de CD

Les formats de CD suivants sont pris en charge par le lecteur de CD :

- CD audio (CD-DA conformément à la norme du livre rouge) ;
Un maximum de 22 titres de CD peuvent être affichés dans la liste des titres.
- CD-ROM (conformément au livre jaune)
- CD-ROM XA (Mode 2, forme 1, conformément au livre vert)
- CD-R/RW (conformément au livre orange, partie 2/3)
- CD Texte avec CD audio (Conformément à la norme du livre rouge) ;
- Cden mode mixte (conformément au livre jaune pâle) ;
Seules les pistes audio sont jouées.
- CD-Extra ; seules les pistes audio sont jouées.
- CD multi-session (conformément avec la spécification 1.0 pour CD multi-session)

Notes concernant les fichiers MP3

Les fichiers MP3 suivants sont pris en charge par le lecteur de CD :

- Fichiers conformes avec MPEG1/2 ou 2.5 - Couche 3.
- Jusqu'à 345 titres dans un maximum de 99 répertoires (chaque nom composé d'un max de 32 caractères).
- Débit binaire : Un maximum de 320 kbit/s, constant ou variable. La qualité du son des fichiers MP3 est généralement meilleure avec un débit binaire plus élevé. Cet appareil peut lire les enregistrements avec des débits de données allant de 8 kbps à 320 kbps, mais pour pouvoir profiter d'une certaine qualité de son, nous vous recommandons d'utiliser uniquement les disques enregistrés avec un débit de données d'au moins 128 kbps.
- Affichage de texte : Tags ID3 V1 et V2. Les pistes MP3 peuvent contenir des informations supplémentaires telles que les noms de l'artiste, de la piste et de l'album (les tags ID3 avec un maximum de 12 caractères). Les caractères qui ne sont pas en minuscules ou en majuscules (" Aa à Zz ") et le trait souligné peuvent ne pas s'afficher.
- Cet appareil peut ne pas lire la première piste dans l'ordre d'inscription sur le disque.

- Cet appareil lit uniquement la première session si le disque contient à la fois des pistes audio et de fichiers MP3.
- Lors de la lecture d'un disque de 8 kbps ou à débit binaire variable (VBR), l'affichage du temps écoulé peut être incorrect.
- Assurez-vous que le CD R/CD-RW MP3 est formaté comme un disque de données et non pas comme un disque audio.
- Les fichiers MP3 ne sont pas compatibles avec le transfert des données en écriture.
- Il n'y a pas de compatibilité pour les listes d'écoute m3u.
- Il n'y a pas de compatibilité avec les formats MP3i (MP3 interactif) ou mp3 PRO.
- Le symbole MP3 s'affiche pendant la lecture d'un fichier MP3.
- Les fichiers sont compatibles avec les formats ID3 Tag Ver. 1.0, 1.1, 2.2, 2.3 et 2.4 pour l'affichage de l'album (titre du disque), la piste (Titre de la piste), l'artiste et les commentaires. La ver. 2.x de la tag ID3 est prioritaire lorsque les ver. 1.x et 2.x existent.

Notes concernant les fichiers WMA

- WMA est une abréviation pour Windows Media (tm) Audio et se réfère à la technologie de compression audio développée par Microsoft. Les données WMA peuvent être codées en utilisant le lecteur Windows Media version 9 ou antérieure.
- Cet appareil peut ne pas fonctionner correctement selon l'application utilisée pour encoder les fichiers WMA.
- Selon la version du lecteur Windows Media utilisé pour encoder les fichiers WMA, les noms d'albums et les autres informations texte peuvent ne pas s'afficher correctement.
- Il peut y avoir un léger décalage entre le début de la lecture des fichiers WMA encodés avec des données d'image.
- Le nombre maximal de caractères qui peuvent être affichés pour un nom de dossier est de 64.
- Dans le cas de fichiers enregistrés conformément au système de classement de fichier Romeo, seul les 24 premiers caractères peuvent être affichés.
- Cet appareil lit les fichiers WMA encodés par le lecteur Windows Media version 7, 7.1, 8 et 9.
- Vous ne pouvez lire les fichiers WMA que dans les fréquences 32, 44.1 et 48 kHz.



- La qualité du son des fichiers WMA est généralement meilleure avec un débit binaire plus élevé. Cet appareil peut lire des enregistrements avec des débits binaires allant de 48 kbps à 320 kbps (CBR) ou de 48 kbps à 320 kbps (VBR), mais pour profiter d'un son d'une certaine qualité, nous recommandons l'utilisation de disques enregistrés avec un haut débit binaire.

Cet appareil ne prend pas en charge les formats suivants.

- Windows Media Audio 9 Professionnel (5.1ch)
- Windows Media Audio 9 sans perte
- Windows Media Audio 9 vocal

Notes concernant les fichiers OGG

Les fichiers OGG suivants sont pris en charge par le lecteur de CD:

- Fichiers conformes aux spécifications Vorbis I
- Jusqu'à 99 titres dans un maximum de 99 répertoires (chaque nom composé d'un max de 32 caractères).
- Débit binaire : Codage max de 192 kbit/s. La qualité du son des fichiers OGG est généralement meilleure avec un débit binaire plus élevé. Cet appareil peut lire des enregistrements avec des débits binaires allant de 8 kbps à 192 kbps.
- Affichage du texte : *format 0.60 + 1em (Vorbis I). Les informations OGG peuvent comprendre notamment le titre, l'artiste, le numéro de piste, le nom d'album, la version, etc. Les caractères autres que les chiffres ("0 to 9") ou les lettres en minuscules ou en majuscules ("Aa à Zz") et le trait souligné ("_") peuvent ne pas être affichés.
- Cet appareil peut ne pas lire la première piste dans l'ordre d'inscription sur le disque.
- Cet appareil lit uniquement la première session si le disque contient à la fois des pistes audio et de fichiers OGG.
- Lors de la lecture des fichiers OGG, la durée de lecture écoulee dans la fenêtre d'affichage peut ne pas être correcte.
- Assurez-vous que le CD R/CD-RW OGG est formaté comme un disque de données et non pas comme un disque audio.

Important

- Lorsque vous nommez un fichier MP3/WMA/OGG, ajoutez l'extension de fichier correspondante (.mp3, .wma or .ogg).
- Cet appareil lit les fichiers MP3/WMA/OGG en se basant sur l'extension de fichier (.mp3, .wma or .ogg). Pour éviter les bruits et les pannes, ne pas utiliser ces extensions pour des fichiers autres que les fichiers MP3/WMA/OGG.
- Cet appareil permet la lecture des fichiers MP3/WMA/OGG sur CD-ROM, CD-R et CD-RW. Il est possible de lire les enregistrements sur disque compatibles avec les niveaux 1 et 2 de la norme ISO9660 et le système de fichier Romeo et Joliet avec format de secteur en Mode 1 ou en Mode 2 forme 1. Les autres formats ne peuvent pas être lu de façon fiable.
- Il est possible de lire des disques enregistrés en mode multi-session.
- Les fichiers MP3/WMA/OGG ne sont pas compatibles avec le transfert des données en écriture.
- Le nombre maximal de caractères qui peuvent être affichés pour un nom de fichier est de 64, y compris l'extension (.mp3, .wma or .ogg), à partir du premier caractère.
- Les disques qui contiennent des fichiers MP3/WMA/OGG et des données audio (CD-DA) tels que les CD-EXTRA et les CD MODE MIXTE, il est possible de lire les deux types. Il suffit de passer du mode MP3/WMA/OGG à CD-DA, et inversement.
- La séquence de sélection des dossier pour la lecture et les autres opérations devient la séquence d'écriture utilisée par le logiciel de gravure. Pour cette raison, la séquence de lecture peut ne pas coïncider avec la séquence de lecture réelle. Toutefois, il existe également des logiciels de gravure qui vous permettent de paramétrer l'ordre de lecture.
- Certain CDs audio contiennent des pistes qui se fondent l'une dans l'autre sans pause. Lorsque ces disques sont convertis en fichiers MP3/WMA/OGG et gravés sur un CD-R/CD-RW/CD-ROM, les fichiers seront lu sur ce lecteur avec une brève pause entre chaque, quelle que soit la pause entre les pistes du CD audio d'origine.

Notes sur Dossiers

- Un résumé du CD-ROM avec les fichiers MP3/WMA/OGG qu'il contient s'affiche ci-dessous. Les sous-dossiers sont montrés comme des fichiers dans le fichier actuellement sélectionné.

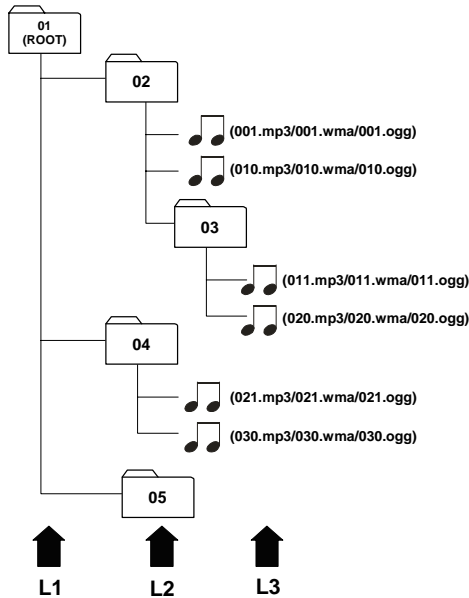

Notes

- Cet appareil assigne des numéros de dossier. L'utilisateur ne peut pas assigner des numéros de dossier.
- Il n'est pas possible de regarder les dossiers qui ne contiennent pas de fichiers MP3/WMA/OGG. (Ces dossiers seront sauté, sans afficher le numéro de dossier.)
- Pour être lus, les fichiers MP3/WMA/OGG doivent être situés dans les 8 premiers niveaux de l'arborescence des dossiers. Toutefois, il y a un délai dans le début de la lecture, avec les disques qui utilisent de nombreux niveaux. Pour cette raison, nous recommandons de créer des disques avec moins de 3 niveaux.
- Il est possible de lire jusqu'à 99 dossiers sur un seul disque.

Notes concernant Bluetooth®



Bluetooth® est une technologie de connectivité radio sans fil à courte distance, utilisée principalement pour les téléphones portables, les PCs de poche et d'autres périphériques. Bluetooth® opère dans la bande de fréquence de 2,4 GHz et transmet la voix et les données à des vitesses allant jusqu'à 1 megabit par seconde dans une

distance d'environ 10m. Bluetooth® a été lancé par un groupe d'intérêt spécial (SIG) composé de Ericsson Inc., Intel Corp., Nokia Corp., Toshiba et IBM en 1998.

- Le nom de marque Bluetooth® et son logos sont la propriété du Bluetooth SIG, Inc. et toute utilisation de ces marques est sous licence. Les autres marques et désignations commerciales sont la propriété de leurs propriétaires respectifs.

Protéger votre appareil contre le vol

La face avant est détachable, et peut être placée dans un étui de protection pour éviter le vol.

- Si la face avant n'est pas détachée dans les cinq secondes qui suivent l'arrêt du moteur, un bip d'alarme retenti, et la face avant s'ouvre.

Important

- Ne jamais forcer ou serrer avec trop de force sur l'affichage ou les boutons lorsque vous l'enlevez ou que vous l'attachez.
- Évitez de soumettre la face avant à des impacts excessifs.
- Conservez la face avant à l'abri de la lumière directe du soleil et des températures élevées.
- Quelques secondes après avoir tourné la clé de contact sur " on " ou " off ", la face avant se déplace automatiquement. Lorsque cela se produit, vos doigts peuvent se retrouver coincés. Gardez vos mains à distance.

Lecteur de CD et entretien

- Utilisez uniquement des CDs qui sont marqués de l'un des deux sigles de disque compact audio numérique montrés ci-dessous.



- Utiliser uniquement des CDs normaux, ronds. Si vous insérez des CDs de forme irrégulière (non ronds), ils risquent de se coincer dans le lecteur de CD ou de ne pas être lus correctement.
- Vérifier que tous vos CDs ne sont pas craqués, rayés ou tordus avant de les lire. Dans le cas contraire, ils risquent de ne pas être lus correctement. Ne pas les utiliser.
- Éviter de toucher la surface enregistrée (non imprimée) lorsque vous manipulez le disque.
- Éviter de laisser des marques de doigts sur le CD lorsque vous l'enlevez.
- Toujours ranger les CDs audio dans leur enveloppes de protection lorsqu'ils ne sont pas utilisés.



- Toujours vous assurer que les CDs sont propres et secs avant de les insérer.
- Ranger les disques à l'abri de la lumière du soleil et ne pas exposer les disques à des températures élevées.
- Ne pas attacher d'étiquettes, écrire dessus ou appliquer des produits chimiques sur la surface des disques.
- Pour nettoyer un CD, essuyer le disque avec un chiffon doux, en allant du centre vers l'extérieur.
- Si le chauffage est utilisé par temps froid, il est possible que de la condensation se forme sur les composants à l'intérieur du lecteur de CD. La condensation peut entraîner un mauvais fonctionnement du lecteur de CD. Si vous pensez que la condensation est un problème, éteignez le lecteur de CD pendant environ une heure pour lui permettre de sécher et essuyez les disques humides avec un chiffon doux pour les sécher.
- Les irrégularités de la route peuvent interrompre la lecture du CD.

Nettoyer l'appareil

Ne pas nettoyer en utilisant du liquide de nettoyage, de l'alcool ou d'autres solvants. Utiliser uniquement un chiffon humide.

Disques CD-R/CD-RW

- Lorsque les disques CD-R/CD-RW sont utilisés, la lecture n'est possible qu'avec des disques finalisés.
- Il peut ne pas être possible de lire des disques CD-R/CD-RW enregistrés par un enregistreur de CD musique ou un ordinateur personnel parce que les caractéristiques du disque, les errata ou la saleté, condensation, etc. peuvent poser des problèmes pour la lentille de cet appareil.
- La lecture des disques enregistrés sur un ordinateur personnel peut ne pas s'avérer possible, selon les paramètres de l'application et l'environnement. Veuillez enregistrer dans le format correct. (Pour plus de détails, contactez le fabricant de l'application.)
- La lecture des disques CD-R/CD-RW peut devenir impossible si ils sont exposés à la lumière du soleil, à des températures élevées, ou que les conditions de rangement dans le véhicule ne sont pas adéquates.
- Les titres et autres informations texte enregistrées sur un disque CD-R/CD-RW peuvent ne pas être affichées par cet appareil (dans le cas des données audio (CD-DA)).
- Lire les précautions relatives aux CD-R/CD-RW avant de les utiliser.

INSTALLATION

Utiliser le support de montage et la courroie pour installer la radio dans le tableau de bord.

Utiliser uniquement les vis, etc. fournis spécifiquement pour l'installation.

Garder les pièces que vous n'avez pas utilisées de côté en cas de.

Si l'installation nécessite de percer des trous ou de faire d'autres modifications au véhicule, contacter le concessionnaire le plus proche.

Ce kit est conçu pour l'installation dans l'emplacement "radio" du tableau de bord.

Installation

1. Si l'espace est trop petit, l'agrandir comme indiqué sur la figure F.
2. Installer le support dans le tableau de bord (voir figure G).
 - Faire glisser le support dans le tableau de bord.
 - Enfoncer les languettes vers le bas avec un tournevis.
3. Insérer la radio dans le support.
4. Connecter les câbles comme indique sur la figure C.
5. Attacher le support à la radio et le monter dans le châssis (voir figure H).

Branchement dans les véhicules équipé des connecteurs ISO standards

La radio peut être installée sans préparation majeure dans les véhicules qui sont équipés des connecteurs ISO standards. Certains signaux auront besoin d'être adaptés ou branchés aux connecteurs ISO.

Branchement dans les véhicules sans connecteurs ISO standards

Pour les véhicules qui nécessitent des connecteurs différents, demandez un adaptateur à votre concessionnaire. Si aucun adaptateur n'est disponible, branchez votre autoradio en suivant les instructions du chapitre "Connecteurs".

Préparation

L'appareil doit être connecté à un système électrique 12 V DC avec une mise à la terre négative (chassis du véhicule).



Attention: Une installation non conforme peut entraîner un mauvais fonctionnement, des dégâts ou même un incendie !

Pour éviter le risque d'un court-circuit pendant l'installation, débrancher le terminal négatif de la batterie jusqu'à ce que le kit soit installé correctement.



Connecteurs (fig. C)

Connecteur A ¹⁾

a- Alimentation électrique

- 1 Fil jaune/rouge A4 : Brancher à l'alimentation 12V (allumée/éteinte par l'allumage du véhicule).
- 2 fils rouges A7 : brancher à l'alimentation 12V permanente. Il s'agit là de l'alimentation principale.
Vérifier que la connection peut gérer un courant de 15A.
- 3 fils marrons A8 : mise à la terre (chassis du véhicule).

Antenne électronique ou motorisée

Brancher la broche A5 à l'alimentation électrique pour une antenne électronique ou le fil de contrôle pour le relais d'une antenne motorisée. Ne pas utiliser cette connexion pour brancher directement le moteur de l'antenne à l'alimentation.

Connecteur B ¹⁾

Haut-parleurs (utilisez uniquement des haut-parleurs de 4 ohm) Ne pas brancher les fils du haut-parleur à la terre ou directement à un suramplificateur/amplificateur sans un haut niveau d'entrée ou par l'intermédiaire d'un équilibreur ! Vous pouvez connecter les fils du haut-parleur à un amplificateur avec un niveau d'entrée élevé :

Branchement de 4 haut-parleurs

Côté & pol.	Avant/couleur	Broche	Arrière/couleur	Broche
Gauche (+)	Vert	[B5]	Blanc	[B7]
Gauche (-)	Vert/noir	[B6]	Blanc/noir	[B8]
Droite (+)	Gris	[B3]	Bleu	[B1]
Droite (-)	Gris/noir	[B4]	Bleu/noir	[B2]

¹⁾ Pour cet accessoire, contactez votre revendeur.

Ligne out

Vous pouvez brancher un amplificateur de puissance avec 2 ou 4 haut-parleurs supplémentaires en utilisant le câble RCA étiqueté.

- Prise rouge à la chaîne de droite
- Prise blanche à la chaîne de gauche.

Audio In

Vous pouvez connecter un équipement audio externe par l'intermédiaire des câbles RCA étiquetés AUX-in.

- Fil rouge pour l'entrée de la chaîne de droite.
- Fil blanc pour l'entrée de la chaîne de gauche.

MONTAGE

Support métallique (fig. F and G)

Installer le support métallique dans le tableau de bord. Pour une performance optimale du lecteur de CD, le support métallique doit être positionnée horizontalement (entre -10° et +30°).

Fixer le support métallique en place en poussant les languettes métalliques vers l'extérieur avec un tournevis.

Branchement de la Radio (fig. C)

- S'assurer que la batterie est déconnectée.
- Insérer le connecteur d'alimentation A' dans la prise A.
- Insérer le connecteur de haut-parleur B' dans la prise B.
- (Optionnel) Insérer le connecteur line-out dans la prise correspondante.
- (Optionnel) Insérer le connecteur AUX dans la prise correspondante.
- Insérer la fiche d'antenne dans la prise d'antenne (une bonne réception nécessite une bonne antenne). Si un adaptateur d'antenne est nécessaire, veuillez consulter votre revendeur.

Montage de la Radio (fig. G and H)

Cette radio peut être installée correctement avec un montage à l'avant conventionnel et/ou un montage arrière.

Montage à l'avant

- Faire glisser la radio dans le support métallique jusqu'à ce que les ressorts de chaque côté de la radio s'enclenchent dans les ouvertures du support.
- Finalement rebrancher le terminal moins de la batterie du véhicule.

Montage arrière

- Choisir une position où les trous de vis du support de montage et les trous de vis de la radio sont alignés et serrer les vis à deux emplacement de chaque côté.
- Utiliser uniquement des vis M5 de moins de 6 mm.

Dépose de la radio (en utilisant les deux clés de dépose fournies) (fig. J)

- Appuyer sur le bouton REL et ouvrir la face avant.
- Insérer les deux clés de dépose dans les trous à l'avant jusqu'à ce qu'elles se bloquent.
- Extraire la radio.



Remplacer le fusible (fig. C)

- Remplacer avec un fusible à lame de 15A. Le nouveau fusible doit être exactement tel que spécifié. Sinon, l'appareil ne sera pas protégé de façon adéquate. Si cette procédure est ignorée, l'appareil peut être endommagé, et la garantie ne sera pas valide.

Suppression des interférences

- La plupart des voitures modernes ont suffisamment de suppression des interférences. Si vous avez des problèmes d'interférence causés par la voiture, consultez votre concessionnaire.

FACE AVANT ET TÉLÉCOMMANDE

Voir fig. A et E.

Fonction(s) de la télécommande de la face avant

- | | | | | |
|-------------|---|--------------------------------|---|---|
| 1. | 1. Bouton allumer/éteindre de l'appareil | 7. | 13. | Radio:
Appui bref: Recherche automatique d'une station (mode auto)/ Arrêt de la fréquence (mode manuel)
Appui prolongé: Activer le mode de recherche des stations manuel |
| 2. PTY | 10. Sélectionner les stations par type de programme | 8. DISP | 5. Bascule entre les modes d'affichage | SD/MMC/USB/CD:
Appui bref: Sélectionner la piste/le fichier suivant ou précédent
Appui prolongé: Avance/retour rapide sur la piste en cours |
| 3. BAND/ENT | 3. Change la bande FM/AM/Enter (sélection de la fonction) | 9. VOL/SEL | 15. Tourner: Augmenter/baisser le volume
Appui bref : Sélectionner les contrôles du son (VOLume, BALance, FADer)
Appui prolongé: Sélectionne les fonctions spéciales (Start IN, VOLume, ADJustage de l'heure, TA VOLume, EON, DSP Aucun/Classic/Rock/Pop/Plat) | |
| 4. TA | 9. Activer/désactiver la recherche des annonces du trafic routier | 10. Port USB | | Port pour l'insertion des périphériques USB |
| 5. M1...M6 | 16. Radio:
Appui bref: Rappel des stations radio mémorisées
Appui prolongé: Enregistrer les stations radio sélectionnées
SD/MMC/USB/CD:
Appuyer pour activer les fonctions de contrôle spéciales (lecture/pause, répéter, Introduire (10 sec.), alléatoire, saut de 10 pistes vers l'arrière, saut de 10 pistes vers l'avant) | 11. Encoche pour cartes SD/MMC | | Encoche permettant les d'insérer les cartes de mémoire flash |
| 6. AF/REG | 8. Basculer AF-REGionalisation | 12. Muet | 12. Activer/désactiver la sourdine | |
| | | 13. SCH/A/PS | 4. Radio:
Appui bref: Scanne les 6 stations radio préréglées avec 5 secondes par station
Appui prolongé: Rechercher et enregistrer les six stations radio
SD/MMC/USB/CD:
Active la recherche des pistes/fichiers (mode de sélection des chansons) | |
| | | 14. MODE | 2. Changement de source entre les modes FM/AM, CD, USB, SD/MMC et auxiliaires | |



- | | |
|-------------------|--|
| 16. Fente pour CD | Fente qui permet de mettre/enlever un CD |
| 17. Bouton EJECT | Éjecte/recharge un CD |
| 18. Écran LCD | Affiche toutes les informations et fonctions |
| 19. TÉLÉCOMMANDE | Reçoit le signal du capteur IR de la télécommande |
| 20. Bouton RESET | Réinitialise si l'unité ne fonctionne pas correctement |
| 21. SCAN/LOUD | <p>6. Appui bref: Scanne les stations radio pré-réglées pendant 5 secondes puis scanne la station suivante.
Appuyer de nouveau pour arrêter.
Appui prolongé: Active le volume</p> <p>7. Appui bref: Sélectionner Mono/Stéréo
Appui prolongé: Sélectionner réception locale/distante</p> <p>11. Active l'égalisation</p> <p>14. Augmenter/baisser le volume</p> |

SÉCURITÉ

Enlever la face avant (fig. A and I)

- Appuyer sur la touche REL, pour abaisser la face avant.
- Tirer la face avant vers vous. Suivre le diagramme monté sur l'arrière de l'unité amovible.
- Emporter la face détachable avec vous lorsque vous sortez du véhicule.
- Conserver la face avant dans son étui de protection.

Remplacer la face avant (fig. K et L)

- Extraire la face avant de son étui de protection.
- Insérer la face avant dans le radio jusqu'à ce qu'elle s'enclenche en position.
- Fermer la face avant jusqu'à ce qu'elle s'enclenche en position.

Note 1: lorsque vous entendez un signal d'avertissement, la face avant n'est bien installée !

Note 2: pour s'assurer une bonne connexion entre l'appareil et la face détachable, il est conseillé de nettoyer fréquemment les connexions avec un coton-tige de temps en temps à autres !

Note 3 : Ne pas toucher aux contacts électrique lorsque vous enlevez ou que vous remplacez la face avant !

FONCTIONNEMENT GÉNÉRAL

Allumer/éteindre

Appuyer sur le bouton pour allumer ou éteindre.

Régler le volume de démarrage

- Appuyer de façon prolongée sur le bouton VOL/SEL pour entrer dans le mode des fonctions spéciales.
- Appuyer sur le bouton jusqu'à ce que vous voyez "IN VOL XX", "XX" étant le volume de démarrage.
- Tourner le bouton pour ajuster le IN VOL à un niveau confortable.

Note: Si la radio était précédemment à un volume plus élevé que lorsque vous avez éteint la radio : Après avoir allumé la radio, celle-ci utilisera le volume de démarrage. Autrement, la radio se rappellera du volume précédent.

Sélection d'une source

Votre autoradio est conçue pour différentes sources.

- RADIO
- CD
- USB
- SD/MMC
- AUX

Appuyez sur le bouton MODE pour sélectionner la source.

Contrôles du son

Volume

Assurez vous que vous pouvez toujours entendre le bruit de la circulation (klaxons, sirènes,...)

- Tourner le bouton de volume pour ajuster le volume.

Note: Vous pouvez régler le volume de démarrage (IN VOL). Lorsque le volume de démarrage est réglé au niveau maximal, il peut être extrêmement bruyant quand vous démarrez l'appareil.

Voir: **Régler le volume de démarrage**



Balance

Pour changer la balance entre le volume sonore du coté droit et gauche.

1. Appuyer sur le bouton VOL/SEL pour sélectionner la balance (BAL).
2. Tourner le bouton pour ajuster le volume sonore des haut-parleurs de gauche et de droite.

Bass (uniquement lorsque DSP est off)

Change la mise en valeur des fréquences basses.

1. Appuyer sur le bouton VOL/SEL pour sélectionner le contrôle des basses (BAS).
2. Tourner le bouton pour ajuster le niveau des basses.

Aigus (uniquement lorsque DSP est off)

Change la mise en valeur des fréquences hautes.

1. Appuyer sur le bouton VOL/SEL pour sélectionner le contrôle des aigus (TRE).
2. Tourner le bouton pour ajuster le niveau des aigus.

Atténuateur

Pour changer le volume des haut-parleurs avant et arrières.

1. Appuyer sur le bouton VOL/SEL pour sélectionner l'atténuateur (FAD).
2. Tourner le bouton pour ajuster le volume sonore des haut-parleurs avant et arrière.

Equalizer

Appuyer sur le bouton EQ de la télécommande pour sélectionner l'un des paramètres de correction programmés

- Aucun (NONE)
- Classique (CLAS)
- Rock (ROCK)
- Pop (POP)
- Plat (FLAT)

Muet

Appuyez sur le bouton Muet pour activer la sourdine. Si un CD est en cours de lecture, il sera mis sur pause. Appuyer de nouveau sur le bouton Muet pour rétablir le son, et le CD continuera à jouer.

Volume (Loudness)

Radio et télécommande

Appuyer longuement sur le bouton du volume pour améliorer la fréquence haute et basse de la qualité du son.

FONCTIONNEMENT DE LA RADIO

1. Appuyer sur le bouton  pour allumer l'appareil.
Si l'appareil n'est pas en mode RADIO :
2. Appuyez sur le bouton MODE pour sélectionner RADIO.

Sélectionner une longueur d'onde



Votre radio est conçue pour capter les bandes FM et AM.

- FM 1
- FM 2
- FM 3
- AM 1
- AM 2





Appuyer sur le bouton BAND/ENTER pour sélectionner la bande radio voulue.

Sélectionner une station

Récherche automatique

Appuyer sur le bouton  (fréquence basse) ou  (fréquence haute) pour sélectionner une station. Le tuner va scanner vers le bas ou vers le haut pour la prochaine station puissante.

Réglage manuel

Appuyer longuement sur l'un des deux boutons ( ou ) pour sélectionner le réglage manuel. Appuyer sur le bouton  (fréquence basse) ou  (fréquence haute) jusqu'à la station voulue. Si il n'y a pas d'action supplémentaire pendant 10 secondes, la radio repassera en mode de réglage automatique.

Enregistrement auto

Appuyer longuement sur le bouton SCH/ A /PS, et la radio va rechercher les six stations les plus puissantes et les enregistrer dans les boutons pré-réglés de 1 à 6.

Scan (Télécommande uniquement)

Cette fonction vous permet également de scanner les stations ou les pré-réglages de la bande actuelle.

Appuyer brièvement sur le bouton SCAN pour lancer le balayage

Lorsqu'un signal radio est reçu, l'écran clignote 10 fois et montre la fréquence de réception. La radio va continuer à scanner en suivant ce modèle.

Lorsque la station voulue est atteinte, appuyer sur la bouton SCAN de nouveau pour arrêter le balayage.



Scan des préséglages

Appuyer brièvement sur le bouton SCH/ A /PS, et la radio pausera pendant 5 secondes sur chaque station préséglée. Lorsque la station voulue est atteinte, appuyer sur la bouton de nouveau pour sélectionner la station.

Utilisation de la radio FM Stéréo (télécommande uniquement)

Si le signal stéréo devient faible (mauvaise réception de la station radio) :

1. Appuyer sur le bouton ST/LOC de la télécommande jusqu'à ce que MONO s'affiche sur la radio.
2. Appuyer de nouveau sur ce bouton et STEREO s'affiche de nouveau sur la radio.

Mise en mémoire des stations radio

1. Appuyer sur le bouton BAND pour sélectionner la bande radio voulue FM1, FM2, FM3, AM1 ou AM2.
2. Ajuster la station radio voulue.
3. Appuyer longuement sur l'un des 6 boutons de mémoire pour enregistrer la station radio. Le numéro sera affiché à côté de la fréquence radio. Pour chaque bande, vous pouvez enregistrer jusqu'à six stations radio.

SYSTEME DES DONNEES RADIO (RDS)

Cette fonction n'est disponible que pour la bande FM !

De nombreuses stations FM transmettent des informations RDS.

Toutes les fonctions RDS ex. TA, Infos, etc... seront désactivées lorsque l'option " RDS " est sur " OFF ".

Cet appareil utilise les informations RDS pour vous offrir de nombreux avantages, y compris :

Affichage du nom de la station (PS).

La radio affiche le nom de la station au lieu de sa fréquence.

Fréquence automatique (AF)

L'appareil reste ajusté à la station actuelle en recherchant continuellement la meilleure fréquence alternative pour la réception.

Note: La fonction AF est préséglée. Vous pouvez arrêter AF si cette fonction n'est pas nécessaire. Appuyer sur le bouton AF/REG et sélectionner OFF.

Annonces du trafic routier (TA)

Vous pouvez activer le mode TA pour donner priorité aux annonces liées à ces sujets (même

si vous l'écoutez pas la radio).

Cette fonction n'est disponible que si RDS est activé

Préréglage du volume TA

Cette option permet de préséglager le volume des annonces du trafic routier.

1. Appuyer longuement sur le bouton pour sélectionner le réglage TA VOL.
2. Tourner le bouton VOL dans le sens des aiguilles d'une montre pour augmenter le volume et dans le sens inverse pour le baisser, en fonction de vos préférences.

Activer/Désactiver TA

Appuyer sur le bouton TA pour activer/désactiver TA. Lorsque les annonces de trafic routier sont sélectionnées et que des informations sont reçues, TP s'affiche sur l'écran.

Interrompre les annonces du trafic routier

Si vous ne voulez plus écouter un mode d'annonce du trafic routier particulier, vous pouvez l'interrompre sans arrêter le mode.

1. Appuyer sur le bouton TA une fois, et l'appareil repasse au mode de fonctionnement précédent.

Note: Vous pouvez désactiver les fonctions RDS si elles ne sont pas nécessaires.

2. Appuyer sur le bouton AF/REG et sélectionner OFF.

Sélection du type de programme (PTY)

Cette fonction n'est disponible que pour la bande FM. Elle vous permet de sélectionner les stations en fonction du type de programme.

Il existe un codage pour jusqu'à 28 types de programmes prédéfinis - ex. (en Europe) :PTY1 News, PTY6 Drama, PTY11 Rock music.

1. Appuyer brièvement sur ce bouton pour afficher les informations PTY, l'affichage clignote.
2. Appuyer sur le bouton ◀ ou ▶ pour rechercher les stations PTY.
3. Appuyer longuement sur le bouton PTY pour afficher le type de programme. Tourner le bouton VOL pour sélectionner le programme voulu.
4. Appuyer de nouveau sur le bouton PTY pour confirmer la sélection.



FONCTIONNEMENT DU CD

Charger le CD dans le lecteur de CD

1. Appuyer sur le bouton  pour allumer l'appareil.
2. Appuyer sur le bouton REL pour ouvrir la face avant.
3. Insérer le CD (face imprimée vers le haut) dans l'encoche de CD.
Lorsque le disque est chargé, il est lu automatiquement.

Note: Si un CD ne se charge pas automatiquement, NE PAS LE FORCER dans l'encoche. Cela pourrait endommager le CD et l'appareil.

4. Fermer la face avant.

Pauser un CD

Radio:

1. Appuyer brièvement  le pour pauser ou continuer la lecture.

Télécommande :

1. Appuyer longuement  le sur la télécommande pour pauser ou continuer la lecture.

Éjecter un CD

1. Appuyer sur le bouton REL pour ouvrir la face avant.
2. Appuyer sur le bouton EJECT pour éjecter le CD.
3. Enlever le disque
4. Fermer la face avant.

Lecture de CD

Ce lecteur de CD convient uniquement pour les disques de 12 cm et peut lire à la fois le format audio et MP3/WMA/OGG. Ne pas utiliser de CD de forme irrégulière.

Lecture de l'audio compressée

Vous pouvez écouter les fichiers MP3 qui sont conformes à MPEG1/2 & 2.5-Layer 3 avec un débit binaire allant jusqu'à 320 kbps ou un débit binaire variable (VBR) avec un tag ID3. Vous pouvez également écouter les fichiers WMA compatibles avec la version 9 ou antérieure avec un débit binaire allant jusqu'à 320 kbps et les fichiers OGG qui se conforment à VORBIS I avec un débit binaire allant jusqu'à 128 kbps. Les fichiers peuvent être gravés -sur un disque CD-R ou un CD-RW au format ISO9660 niveau 1 et 2 sont également pris en charge.

Lecture d'un CD-R ou CD-RW

Selon le type de CD-R/CD-RW, la condition de la surface du disque ainsi que la performance et la condition du graveur de CD, certains CDs CD-R/CD-RW peuvent ne pas fonctionner correctement sur cet appareil.

Lecture de CD audio non-conforme "protégé contre la copie"

A cause de l'utilisation de certains modèles de protection contre la copie, certains CDs audio, qui ne sont pas conformes aux normes CD audio (livre rouge), ces disques peuvent ne pas jouer sur cet appareil.



Écouter à des fichiers CD/MP3/WMA/OGG

Si la première piste est une piste de données, le disque sera traité comme un disque MP3/WMA/OGG. (Si il n'y a pas de fichier MP3/WMA/OGG sur le disque, celui-ci sera traité comme un disque audio). Si la première piste est une piste audio, le disque sera traité comme un disque audio.



Si les TA sont activés, les annonces peuvent interrompre la lecture du CD.

Sélection des pistes/fichiers.

Avance des pistes

1. Appuyer brièvement sur le bouton  ou  pour passer à la piste ou au fichier suivant, en avant ou en arrière.

Avance rapide

1. Appuyer longuement sur le bouton  ou  pour faire un saut vers l'avant ou vers l'arrière. Une fois que la piste ou le fichier suivant est atteint, la fonction d'avant/recul rapide s'arrête.

Répéter une piste ou un fichier.

Pour répéter la piste actuelle en continu.

1. Appuyer longuement sur le bouton RPT (REPETITION) pour répéter la piste/fichier en cours de lecture.

Fonction aléatoire

1. Appuyer longuement sur le bouton RDM (RANDOM) pour lire les piste ou les fichiers dans un ordre aléatoire.

Fonction d'introduction

1. Appuyer longuement sur le bouton INT pour scanner les pistes ou les fichiers. Chaque piste ou fichier sera joué pendant 10 secondes.



Pour arrêter le balayage, appuyer de nouveau sur le bouton et la piste/le fichier en cours sera joué.

Sauter des pistes ou des fichiers

1. Appuyer longuement sur le bouton -10 pour sauter 10 pistes ou fichiers en arrière.
2. Appuyer longuement sur le bouton +10 pour sauter +10 pistes ou fichiers en avant.

Sélectionner une piste ou un fichier.

1. Appuyer longuement sur le bouton SCH A/ PS.
2. Utiliser le bouton VOL (radio) ou les boutons (télécommande) pour sélectionner la piste/le fichier voulu.
3. Appuyer longuement sur le bouton ENTRER pour lire la piste ou le fichier sélectionné.

UTILISATION SD/MMC/USB

Général

Vous pouvez utiliser une smart card ou une carte multimédia ou un périphérique USB pour lire des fichiers de musique.

1. Appuyer sur le bouton  pour allumer l'appareil.
2. Insérer le périphérique USB dans le port USB ou la carte SD/MMC dans l'encoche pour carte SD.
Lorsqu'un périphérique USB ou une carte SD/MMC est inséré, il est lu automatiquement.

Pause

Radio:



1. Appuyer brièvement  le pour pauser ou continuer la lecture.

Télécommande :



2. Appuyer longuement le bouton  (Pause) sur la télécommande pour pauser ou continuer la lecture.

Sélection de fichier

Avance de fichier

1. Appuyer brièvement sur le bouton  ou  pour passer au fichier suivant, en avant ou en arrière.

Avance / recul rapide

1. Appuyer longuement sur le bouton  ou  pour faire un saut vers l'avant ou vers l'arrière. Une fois que le fichier suivant est atteint, la fonction d'avant/recul rapide s'arrête.

Répéter un fichier.

Pour répéter la piste actuelle en continu.

1. Appuyer longuement sur le bouton RPT (REPETITION) pour répéter le fichier en cours de lecture.

Fonction aléatoire

1. Appuyer longuement sur le bouton RDM (RANDOM) pour lire les fichiers dans un ordre aléatoire.

Fonction d'introduction

1. Appuyer longuement sur le bouton INT pour scanner les fichiers. Chaque fichier sera joué pendant 10 secondes.
2. Pour arrêter le balayage, appuyer de nouveau sur le bouton et le fichier en cours sera joué.

Sauter des fichiers

1. Appuyer longuement sur le bouton -10 pour sauter 10 fichiers en arrière.
2. Appuyer longuement sur le bouton +10 pour sauter +10 fichiers en avant.

Sélectionner un fichier.

1. Appuyer longuement sur le bouton SCH A/ PS.
2. Utiliser le bouton VOL (radio) ou les boutons (télécommande) pour sélectionner le fichier voulu.
3. Appuyer longuement sur le bouton ENTRER pour lire le fichier sélectionné.

Rechercher le nom du fichier/titre

Pour rechercher un nom de fichier ou un titre (en utilisant 3 lettres), suivre la procédure suivante.

1. Appuyer deux fois sur le bouton SCH A/PS. A**S'affichera à l'écran.
2. Tourner le bouton de VOLUME pour sélectionner la première lettre.
3. Appuyer sur le bouton VOLUME pour entrer la première lettre.
4. Tourner le bouton de VOLUME pour sélectionner la deuxième lettre.
5. Appuyer sur le bouton VOLUME pour entrer la deuxième lettre.
6. Tourner le bouton de VOLUME pour sélectionner la troisième lettre.
7. Appuyer sur le bouton BAD/ENT pour rechercher le nom du fichier.
8. Si plus d'un nom ou d'un titre possède les mêmes lettres tourner le bouton de VOLUME pour sélectionner le nom ou le titre voulu.
9. Appuyer longuement sur le bouton BAND/ENT pour commencer la lecture.



Chercher le répertoire racine pour les répertoires.

1. Appuyer trois fois sur le bouton SCH/A/PS. ROOT/ s'affichera à l'écran.
2. Tourner le bouton VOL/SEL pour sélectionner le répertoire.
3. Appuyer sur le bouton BAND/ENT pour lire la première chanson du répertoire sélectionné.

Interrompre la lecture

1. Appuyer sur le bouton "1"/PLAY (PLAY/PAUSE) pour pauser la piste en cours de lecture.
Dans le mode pause, l'affichage clignote.
2. Appuyer de nouveau sur le bouton "1"/PLAY (PLAY/PAUSE) pour pauser ou continuer la lecture.

Notes importantes sur SD/MMC/USB

Cette unité peut lire jusqu'à 2 Gb.

Carte Smart ou carte Multimédia

Insérer la carte mémoire flash dans l'encoche SD/MMC à l'avant de l'appareil.

Notes :

- Cette unité peut ne pas lire toutes les cartes SD qui possèdent une fonction de verrouillage.
- Certains périphériques SD/MMC ne fonctionnent pas correctement en utilisant cet appareil.
- Cette unité n'est pas responsable pour une perte de données. Veuillez sauvegarder vos données !

Clé USB

Enfoncer le périphérique USB dans le port USB à l'avant de l'appareil.

Notes :

- Cette unité peut se connecter au lecteur de MP3/périphérique USB (Microsoft® Windows™ uniquement).
- Cet appareil peut rechercher directement le fichier *.MP3 sur le périphérique USB. :
- Cet appareil peut prendre en charge les fichiers WMA.
- Cette unité peut lire les fichiers musique avec des débits binaires allant de 48K byte - 320K byte.
- Cet appareil ne peut pas fonctionner avec certains périphériques USB spéciaux, ex. Mac ou avec système de protection.
- Certains périphériques USB ne fonctionnent pas correctement.

UNITÉ BLUETOOTH® DU VÉHICULE

(Disponible sur CD1737X uniquement)

Général

Vous pouvez utiliser Bluetooth® pour faire des appels mains libres.

Pour ce faire, vous devez brancher votre téléphone portable (doit être équipé de la fonction Bluetooth®) en le connectant à l'unité Bluetooth® de votre véhicule.

Contrôles (fig. D)

- | | |
|---------|---|
| 1. VOL+ | Augmente le volume |
| 2. DEL | Montre que le téléphone portable est connecté |
| 3. TALK | Appuyer pour accepter/rejeter un appel |
| 4. MIC | microphone pour parler avec votre interlocuteur |
| 5. VOL- | Baisse le volume |

Jumeler votre téléphone portable et le boîtier distant de Bluetooth®

1. Appuyer sur VOL+ du boîtier distant Bluetooth®. Le DEL sur le boîtier distant va commencer à clignoter, ce qui indique que le mode de jumelage est activé.
 - Consultez le manuel de l'utilisateur de votre téléphone portable pour apprendre comment entrer en mode de jumelage
 - Le PIN par défaut est 0000
2. Après le jumelage, la DEL du véhicule va clignoter toutes les 3 ou 4 secondes pour indiquer que l'unité est en mode d'attente d'appel pour recevoir ou effectuer des appels.

Répondre à un appel entrant

1. La sonnerie va retentir dans les haut-parleurs du véhicule.
2. Appuyer brièvement sur le bouton TALK pour répondre à l'appel.
3. Maintenant vous pouvez parler avec les mains libres grâce au microphone du boîtier Bluetooth® du véhicule et écouter dans les haut-parleurs au lieu de votre téléphone portable.
Lorsque vous parlez, la DEL de l'unité Bluetooth® du véhicule s'allume en continu.
4. Vous pouvez ajuster le volume en appuyant sur les boutons VOL+ et VOL- de la radio du véhicule.



5. Pour recevoir un appel directement sur votre téléphone portable, appuyer sur le bouton TALK pendant plus de 3 secondes.

Appeler de nouveau le dernier numéro

1. En mode d'attente d'appel, appuyer sur le bouton TALK deux fois et le dernier numéro appelé sera de nouveau appelé.

Mettre fin à un appel

1. Appuyer sur le bouton TALK une fois et l'unité Bluetooth® du véhicule revient en mode d'attente d'appel.

État de la DEL sur l'unité Bluetooth® du véhicule

État de la DEL

Jumelage	Clignote rapidement
Pas connecté	Off
Connecté	Allumé toute les 4 sec. pendant 2 sec.
Sonnerie	Allumé en continu
En cours de communication	Allumé en continu

Note: La compatibilité Bluetooth® dépend de la solution intégrée dans l'unité Bluetooth® du véhicule et du téléphone portable qui doit être jumelé. Le microprogramme du téléphone portable peut varier de région en région et de fabricant à fabricant.

DÉPANNAGE

Il se peut que votre autoradio ne fonctionne pas comme vous l'attendiez. Avant d'appeler le dépannage, veuillez lire ce manuel de l'utilisateur et vérifier attentivement les réglages suivants : Vous vous apercevrez peut être qu'une fonction ne peut pas fonctionner correctement avec la valeur que vous avez défini.

Néanmoins, si vous avez besoin d'envoyer votre appareil pour réparation, toujours l'envoyer en entier, avec la face détachable (n'essayez pas d'ouvrir l'autoradio pour la réparer vous-même).

Symptomes Cause/Remède

Pas d'alimentation Vérifier :

La radio ne fonctionne pas.

- L'appareil est bien enfoncé dans le tableau de bord (voir MONTAGE).
- L'appareil est bien connecté (voir INSTALLATION).

L'appareil ne fonctionne pas et l'écran d'affichage ne s'allume pas.

- Éteindre l'appareil
- Vérifier le fusible (voir INSTALLATION).

Pas de son Vérifier :

L'écran d'affichage s'allume, mais l'appareil ne produit pas de son (ou seulement un murmure).

- Augmenter le volume : Si vous écoutez la radio, allez dans un endroit qui a une meilleure réception de la station.
- Vérifier l'antenne et son branchement (voir INSTALLATION).
- Vérifier sur la recherche de station est terminée.
Vérifier les branchements des haut-parleurs (voir INSTALLATION) et la balance de haut-parleurs (RÉGLAGES DU SON)
Il n'y a pas de son en provenance des haut-parleurs (avant et arrière), que ce soit du CD ou de la radio.
Il n'y a pas de son en provenance du caisson de basses après avoir branché un amplificateur externe.
Vérifier l'installation de votre amplificateur externe :
- Branchement de l'amplificateur externe sur la LIGNE OUT (voir INSTALLATION).

PROBLÈME DE SON Vérifier :

Le niveau de son est faible pendant les annonces de trafic routier.

Ajuster les réglages du volume pour les annonces de trafic routier (voir Préréglage du volume TA).

ERREURS DE CD Vérifier :

Pendant l'utilisation du lecteur de CD, l'appareil ne fonctionne pas et affiche ERREUR DE CD.

- Le CD est inséré correctement dans le lecteur de CD.
- Le lecteur contient au moins un CD.
- Le CD est inséré correctement, pas de disque sale, exotique ou endommagé, l'avant du lecteur est bien fermé.

ERREURS DE SD/MMC/USB Vérifier :

L'appareil ne peut pas se connecter au lecteur MP3, USB/SD/MMC.

- Le périphérique inséré doit utiliser le système d'exploitation Microsoft Windows.
- Le périphérique inséré doit prendre en charge des fichiers musique avec un débit de 48 Kb - 320 Kb.





EINLEITUNG

Vor dem Gebrauch

Danke, dass Sie sich für den Kauf dieses VDO Dayton-Produkts entschieden haben. Dieses Gerät wurde entsprechend den gültigen Sicherheitsrichtlinien entwickelt und gefertigt, wobei die höchsten Standards sowie strenge Tests zur Anwendung kommen. Lesen Sie diese Bedienungsanleitung bitte aufmerksam, um sich mit dem Produkt vertraut zu machen. Verwenden Sie das Produkt bestimmungsgemäß und bewahren Sie diese Anleitung als Referenz in Ihrem Fahrzeug auf.

Umweltverträglichkeit

Dieses Handbuch wurde auf chlorarm gebleichtem Umlwappapier gedruckt.

VORBEUGENDE WARTUNG

Um einwandfreien Kontakt zwischen dem Gerät und dem abnehmbaren Bedienteil dauerhaft zu gewährleisten, empfiehlt es sich, die Kontakte regelmäßig mit einem in etwas Reinigungsflüssigkeit oder Alkohol getränkten Wattestäbchen zu reinigen.

INHALTSVERZEICHNIS

EINLEITUNG	39
Vor dem Gebrauch	39
Umweltverträglichkeit	39
VORBEUGENDE WARTUNG	39
INHALTSVERZEICHNIS	39
ALLGEMEINE INFORMATION	40
Haftungsausschluss	40
Laserprodukt der Klasse 1	40
FUNKTIONEN	40
RDS (Radio Data System)	40
Hinweise zu Audio-CDs	41
Hinweise zu MP3-Dateien	41
Hinweise zu WMA-Dateien	41
Hinweise zu OGG-Dateien	42
Hinweis zu Ordnern	43
Hinweise zu Bluetooth®	43
Diebstahlschutzmaßnahmen	43
Pflege Ihres CD-Players	43
EINBAU	44
Anschließen in Fahrzeugen mit Standard-ISO-Steckverbindern	44
Anschließen in Fahrzeugen ohne Standard-ISO-Steckverbinder	44
Vorbereitung	45
Steckverbinder (Abb. C)	45

Elektronische und Motorantennen	45
MONTAGE	45
Metallrahmen (Abb. F und G)	45
Anschließen des Radios (Abb. C)	45
Einbau des Radios (Abb. G und H)	45
Entfernen des Radios (mit Hilfe der beiden mitgelieferten U-förmigen Bügel) (Abb. J)	46
Austausch der Sicherung (Abb. C)	46
Unterdrückung von Störsignalen	46
ABNEHMBARES BEDIENTEIL UND FERNBEDIENUNG	46
Bedienteil Fernbedienung Funktion(en)	46
SICHERHEIT	47
Entfernen des Bedienteils (Abb. A und I)	47
Bedienteil wieder einsetzen (Abb. K und L)	47
ALLGEMEINER BETRIEB	47
Ein-/Ausschalten	47
Einstellen der Einschallautstärke	47
Auswahl einer Quelle	47
Klangeinstellungen	47
RADIOBETRIEB	48
Ein Frequenzband auswählen	48
Einen Sender auswählen	48
UKW-Stereo-Betrieb (nur Fernbedienung)	49
Speichern von Radiosendern	49
RADIO DATA SYSTEM (RDS)	49
Anzeige des Sendernamens (PS)	49
Automatische Frequenzwahl (AF)	49
Verkehrsfunk (TA)	49
Auswahl des Programmtyps (PTY)	49
CD-BETRIEB	50
Einlegen einer CD in den CD-Player	50
CD-Wiedergabe unterbrechen (Pause)	50
CD-Wiedergabe	50
Wiedergabe komprimierter Audioformate	50
Abspielen einer CD-R oder CD-RW	50
Wiedergabe einer "kopiergeschützten", nicht normgerechten Audio-CD	50
Wiedergabe von CD/MP3/WMA/OGG	50
Titel/Datei auswählen	50
SD/MMC/USB/CD-BETRIEB	51
Allgemeines	51
Unterbrechen (Pause)	51
Dateiauswahl	51



BLUETOOTH® FAHRZEUGEINHEIT ... 52

Allgemeines	52
Steuerung (Abb. D)	52
Annehmen eines ankommenden Anrufs	52
Wahlwiederholung der zuletzt gewählten Nummer	53
Beenden eines Anrufs	53
Status der LED an der Bluetooth®-Fahrzeugeinheit	53
FEHLERSUCHE	53
Symptome Grund/Abhilfe	53

ALLGEMEINE INFORMATION

Haftungsausschluss

Ausführungen und Spezifikationen können ohne vorherige Ankündigung geändert werden.

Laserprodukt der Klasse 1

**CLASS 1
LASER PRODUCT**

Unschlagmäßiger Gebrauch dieses Geräts kann den Anwender unsichtbarer Laserstrahlung aussetzen, die den Grenzwert für Laserprodukte der Klasse 1 überschreiten.



Achtung:

Unschlagmäßiger Gebrauch dieses Geräts kann den Anwender unsichtbarer Laserstrahlung aussetzen, die den Grenzwert für Laserprodukte der Klasse 1 überschreiten.

Wichtige Informationen

- Das System darf nur von geschulten Spezialisten eingebaut werden.
- Die Qualitätsnormen der Automobilindustrie beachten.
- Feuergefahr. Während des Bohrens besonders darauf achten, keine versteckten Kabelbäume, den Kraftstofftank sowie Kraftstoffleitungen zu beschädigen.
- Niemals in tragende oder sicherheitsrelevante Karosserieteile bohren. Beim Einbau von Geräten in den Fahrgastraum ist es wichtig, die folgenden Punkte zu beachten:
- Sicherstellen, dass der Fahrer uneingeschränkte Rundumsicht hat.

- Erhöhtes Verletzungsrisiko im Falle eines Unfalls. Keine Geräte im Entfaltungsbereich des Airbags oder in Aufprallbereichen von Kopf oder Knien montieren.
- Keine Kabel der Rückhalte- und Sicherheitssysteme beschädigen (Airbag usw.). (Die Leitungen sind normalerweise besonders markiert, z.B. mit Hilfe von Aufklebern.)
- Keine Prüfleuchten zur Spannungsprüfung verwenden, da zu hoher Stromfluss elektronische Bauteile beschädigen / zerstören kann.
- Keine Quetsch- oder Schneidsteckverbinder verwenden. Alle Kabelverbindungen löten. Alle Lötstellen mit einem Schrumpfschlauch oder Isolierband isolieren.
- Bei Masseverbindungen zur Karosserie eine Zahnscheibe verwenden. Falls nötig, vorher Farbe und Schmutz entfernen.
- Um einen korrekten Einbau sicherzustellen, nur Befestigungsteile verwenden, die mit dem Gerät geliefert wurden. Die Verwendung nicht autorisierter Teile kann zu Defekten führen.
- Der Einbau des Geräts ist an denjenigen Stellen zu vermeiden, an denen hohe Temperaturen entstehen können, wie z.B. durch direkte Sonneneinstrahlung oder heiße Luft aus der Heizung, oder wo es im besonderen Maße Staub, Schmutz oder starker Vibration ausgesetzt wäre.

FUNKTIONEN

RDS (Radio Data System)

Viele UKW-Sender übertragen RDS-Information. Das Navigationsradio wertet die RDS-Information aus und bietet die folgenden Vorteile:

- PS (Program Service name): Anzeige des Sendernamens.
- Radio text: Anzeige zusätzlicher Informationen über den Sender.
- PTY (Program Type): Senderwahl anhand des Programmtyps.
- AF (Alternative Frequency): Automatische Einstellung auf die beste Alternativfrequenz.
- TA (Traffic Announcement): Verkehrsfunkdurchsagen.
- EON (Enhanced Other Networks): Automatische Umschaltung auf Verkehrsfunkdurchsagen anderer Sender
- NEWS: Einspielung von Mitteilungen oder Nachrichten.



Hinweise zu Audio-CDs

Sie können in Ihrem CD-Player 12 cm-CDs abspielen. Von der Verwendung von 8 cm-CDs (mit oder ohne Adapter) und von CDs, deren Form nicht dem Standard entspricht, wird abgeraten.

CD-Formate

Die folgenden CD-Formate werden vom CD-Player unterstützt:

- CD Audio (CD-DA entsprechend dem Red Book-Standard);
Es werden maximal 22 CD-Texttitel in der Titelliste angezeigt.
- CD-ROM (entsprechend Yellow Book)
- CD-ROM XA (Mode 2, Form 1, entsprechend Green Book)
- CD-R/RW (entsprechend Orange Book, Teil 2/3)
- CD Text mit CD Audio (entsprechend Red Book)
- CD Mixed Mode (entsprechend Light Yellow Book);
Es werden nur die Audiotitel abgespielt.
- CD-Extra; Es werden nur die Audiotitel abgespielt.
- Multi-session CD (entsprechend der Multi-Session-CD-Spezifikation 1.0)

Hinweise zu MP3-Dateien

Die folgenden MP3-Dateien werden vom CD-Spieler unterstützt:

- Dateien gemäß MPEG1/2 oder 2.5-Layer 3.
- Bis zu 345 Titel in bis zu 99 Verzeichnissen (jeder Dateiname mit 32 Buchstaben).
- Bitrate: Maximal 320 Kbit/s, konstant oder variabel. Die Klangqualität von MP3-Dateien steigt im Allgemeinen mit der Bitrate. Dieses Gerät kann Aufnahmen mit Bitraten zwischen 8 Kbps und 320 Kbps wiedergeben; um allerdings eine gewisse Klangqualität genießen zu können, empfehlen wir ausschließlich die Verwendung von CDs, die mit einer Bitrate von mindestens 128 Kbps aufgenommen wurden.
- Textanzeige: ID3-Tag V1 und ID3-Tag V2. MP3-Titel können zusätzliche Informationen wie Name des Interpreten, des Titels oder des Albums enthalten (ID3-Tags mit nicht mehr als 12 Zeichen). Außer den Groß- und Kleinbuchstaben ("Aa bis Zz") und dem Unterstrich ("_") werden keine Zeichen angezeigt.
- Es ist möglich, dass das Gerät den auf der CD als ersten gespeicherten Titel eventuell nicht in dieser Reihenfolge abspielt.

- Das Gerät gibt lediglich die erste Sitzung (Session) wieder, wenn die CD sowohl CD-Audio-Titel als auch MP3-Dateien enthält.
- Bei der Wiedergabe einer CD mit 8 Kbps oder bei variabler Datenrate (VBR), wird die Zeit im Display eventuell falsch angezeigt.
- Stellen Sie sicher, dass eine MP3 CD-R/CD-RW als Daten- und NICHT als Audio-CD gebrannt wird.
- MP3-Dateien sind nicht kompatibel mit dem Packet Writing-Verfahren.
- Es besteht keine Kompatibilität zu m3u-Playlists.
- Es besteht keine Kompatibilität mit den Formaten MP3i (MP3 interactive) oder mp3 PRO.
- Das MP3-Symbol erscheint bei der Wiedergabe einer MP3-Datei im Display.
- Die Dateien sind kompatibel zu den ID3-Tag Versionen 1.0, 1.1, 2.2, 2.3 und 2.4 für die Anzeige des Albums (CD-Titel), des Titels (Titel des Liedes), des Interpreten (Titelinterpret) und von Kommentaren. Ver. 2.x des ID3-Tags erhält den Vorzug, wenn sowohl Ver. 1.x als auch Ver. 2.x vorhanden sind.

Hinweise zu WMA-Dateien

- WMA ist die Abkürzung für Windows Media TM Audio und bezieht sich auf eine Audiokompressionstechnik, die von Microsoft entwickelt wurde. WMA-Daten können mit dem Windows Media Player in der Version 9 oder mit Vorgängerversionen enkodiert werden.
- Abhängig von der für das Enkodieren der WMA-Dateien eingesetzten Anwendung kann eine Wiedergabe auf diesem Gerät eventuell fehlerhaft sein.
- Abhängig von der für die Enkodierung der WMA-Dateien verwendeten Version des Windows Media Players können Albumnamen und sonstige Textinformationen eventuell falsch angezeigt werden.
- Bei der Wiedergabe von WMA-Dateien, die Bilddaten enthalten, kann es zu Beginn zu einer kurzen Verzögerung kommen.
- Die angezeigte Länge von Ordnernamen ist auf 64 Zeichen beschränkt.
- Wenn die Dateien im Romeo-Dateisystem aufgenommen wurden, werden nur die ersten 64 Zeichen angezeigt.
- Dieses Gerät spielt WMA-Dateien ab, die vom Windows Media Player der Versionen 7, 7.1, 8 und 9 enkodiert wurden.



- Es können nur WMA-Dateien mit den Frequenzen 32, 44,1 und 48 kHz wiedergegeben werden.
- Die Klangqualität von WMA-Dateien steigt im Allgemeinen mit der Bitrate. Dieses Gerät kann Aufnahmen mit Bitraten von 48 Kbps bis 320 Kbps (CBR) oder von 48 Kbps bis 320 Kbps (VBR) wiedergeben; um jedoch eine gewisse Klangqualität zu erreichen, empfehlen wir jedoch die Verwendung von CDs mit einer höheren Bitrate.

Dieses Gerät unterstützt die folgenden Formate nicht.

- Windows Media Audio 9 Professional (5.1ch)
- Windows Media Audio 9 Lossless
- Windows Media Audio 9 Voice

Hinweise zu OGG-Dateien

Die folgenden OGG-Dateien werden vom CD-Player unterstützt:

- Dateien gemäß den Vorbis I Spezifikationen.
- Bis zu 99 Titel in bis zu 99 Verzeichnissen (jeder Dateiname mit maximal 32 Buchstaben).
- Bitrate: Maximale Einkodierung von 192 Kbit/s. Die Klangqualität von OGG-Dateien steigt im Allgemeinen mit der Bitrate. Dieses Gerät kann Aufnahmen mit Bitraten zwischen 8 Kbps und 192 Kbps abspielen.
- Textanzeige: *0.60 + 1em Format (Vorbis I). OGG-Informationen können Informationen wie Titel, Interpret, Liednummer, Albumname, Version usw. enthalten. Außer Zahlen ("0 bis 9"), Groß- und Kleinbuchstaben ("Aa bis Zz") und der Unterstrich ("_") können keine Zeichen angezeigt werden.
- Es ist möglich, dass das Gerät den auf der CD als ersten gespeicherten Titel eventuell nicht in dieser Reihenfolge abspielt.
- Das Gerät gibt lediglich die erste Sitzung (Session) wieder, wenn die CD sowohl CD-Audio-Titel als auch OGG-Dateien enthält.
- Bei der Wiedergabe von OGG-Dateien, ist die im Display angezeigte Abspielzeit möglicherweise nicht korrekt.
- Stellen Sie sicher, dass eine OGG CD-R/CD-RW als Daten- und NICHT als Audio-CD gebrannt wird.

Wichtig

- Bei der Benennung einer MP3/WMA/OGG-Datei die entsprechende Dateinamenerweiterung (.mp3, .wma or .ogg) anhängen.

- Dieses Gerät spielt Dateien mit den Dateinamenerweiterungen (.mp3, .wma oder .ogg) als MP3/WMA/OGG-Datei ab. Um Rauschen und Fehlfunktionen zu vermeiden, diese Erweiterungen bitte nicht für andere Dateien als MP3/WMA/OGG-Dateien verwenden.
- Dieses Gerät ermöglicht die Wiedergabe von MP3/WMA/OGG-Dateien von CD-ROM, CD-R und CD-RW. Es können CD-Aufnahmen wiedergegeben werden, die mit Level 1 und Level 2 des ISO9660 sowie mit dem Romeo and Joliet-Dateisystem mit dem Sektorformat in Mode 1 oder Mode 2 Form 1 kompatibel sind. Andere Formate können nicht zuverlässig abgespielt werden.
- Es ist möglich, Multisession-kompatibel aufgenommene CDs abzuspielen.
- MP3/WMA/OGG-Dateien sind nicht kompatibel mit dem Packet Writing-Verfahren.
- Die maximale Länge des Dateinamens, der auf dem Display angezeigt werden kann, beträgt einschließlich Dateinamenerweiterung (.mp3, .wma oder .ogg), 64 Zeichen.
- Bei der Wiedergabe von MP3/WMA/OGG-Dateien und Audiodaten (CD-DA) wie z.B. CD-EXTRA und MIXED-MODE-CDs, können beide Typen nur durch Umschalten des Abspielmodus zwischen MP3/WMA/OGG und CD-DA wiedergegeben werden.
- Die Reihenfolge der Ordnerauswahl für die Wiedergabe und andere Funktionen wird zur Schreibreihenfolge, die von der Brennsoftware verwendet wird. Daher kann die erwartete Reihenfolge bei der Wiedergabe eventuell von der tatsächlichen Reihenfolge abweichen. Es gibt allerdings auch Brennsoftware, die das Festlegen einer Wiedergabereihenfolge ermöglicht.
- Einige Audio-CDs enthalten Titel, die ohne Pause in andere übergehen. Wenn diese CDs in MP3/WMA/OGG-Dateien konvertiert und auf eine CD-R/CD-RW/CD-ROM gebrannt werden, werden die Dateien auf diesem Abspielgerät mit einer kurzen Pause zwischen den Titeln wiedergegeben, die nicht unbedingt der Länge der Pausen zwischen den Titeln der Original-Audio-CD entsprechen.



Hinweis zu Ordern

- Eine Skizze einer CD-ROM mit MP3/WMA/OGG-Dateien sehen Sie unten. Unterordner werden als Ordner innerhalb des momentan selektierten Ordners angezeigt.

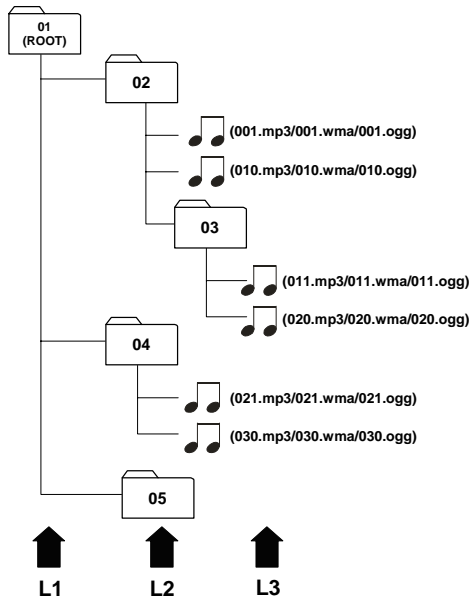

L1 = Ebene 1 L2 = Ebene 2 L3 = Ebene 3

Hinweise

- Dieses Gerät weist Ordernummern zu. Der Bediener kann keine Ordernummern zuweisen.
- Es ist nicht möglich, Ordner auszuwählen, die keine MP3/WMA/OGG-Dateien enthalten. (Diese Ordner werden ohne Anzeige der Ordernummer übersprungen.)
- Es können MP3/WMA/OGG-Dateien in bis zu 8 Orderebenen wiedergegeben werden. Bei CDs mit vielen Orderebenen kommt es allerdings zu Beginn der Wiedergabe zu einer Verzögerung. Aus diesem Grund empfehlen wir bei der Erstellung von CDs nicht mehr als 2 Orderebenen.
- Es ist möglich, bis zu 99 Ordner pro CD wiederzugeben.

Hinweise zu Bluetooth®



Bluetooth® ist eine drahtlose Funkverbindungstechnik für kurze Distanzen, die hauptsächlich für Mobiltelefone, Handheld-Computer und ähnli-

che Geräte verwendet wird. Bluetooth® arbeitet im 2,4 GHz-Frequenzband und überträgt innerhalb eines Radius von ca. 10 m Sprache und Daten mit Geschwindigkeiten von bis zu 1 MBit/s. Bluetooth® wurde 1998 von der Interessengemeinschaft Bluetooth (SIG) eingeführt, die aus Ericsson Inc., Intel Corp., Nokia Corp., Toshiba und IBM besteht.

- Die Wortmarke Bluetooth® und die entsprechenden Logos sind Eigentum der Bluetooth SIG, Inc. Die Verwendung dieser Marken erfolgt unter Gewährung einer Lizenz. Sonstige Markenzeichen und Markennamen sind Eigentum ihrer jeweiligen Besitzer.

Diebstahlschutzmaßnahmen

Das Bedienteil kann zum Schutz vor Diebstahl von der Gerätebasis abgenommen und in der mitgelieferten Kunststoffbox aufbewahrt werden.

- Wenn das abnehmbare Bedienteil nicht innerhalb von fünf Sekunden nach Ausschalten der Zündung von der Gerätebasis entfernt wird, ertönt ein Warnton und die Frontblende öffnet sich.

Wichtig

- Beim Abnehmen oder Einsetzen niemals Gewalt anwenden oder das Display oder die Knöpfe zu fest eindrücken.
- Das abnehmbare Bedienteil keinen starken Erschütterungen aussetzen.
- Das abnehmbare Bedienteil vor direkter Sonneneinstrahlung und hohen Temperaturen schützen.
- Einige Sekunden nach dem Ein- oder Ausschalten der Zündung bewegt sich die Frontblende selbständig. Dabei besteht die Gefahr, sich die Finger einzuklemmen. Daher sollte das Bedienteil zu diesem Zeitpunkt nicht berührt werden.

Pflege Ihres CD-Players

- Verwenden Sie ausschließlich CDs, die eines der unten abgebildeten Compact Disc Digital Audio-Logos tragen.



- Verwenden Sie nur normale, runde CDs. Sollten nicht dem Standard entsprechende, nicht runde CDs eingelegt werden, können diese im CD-Player stecken bleiben oder eventuell nicht korrekt wiedergegeben werden.



- Alle CDs vor dem Abspielen auf Risse, Kratzer oder Verformung prüfen. CDs mit Rissen, Kratzern oder Verformungen werden möglicherweise nicht korrekt wiedergegeben. Verwenden Sie solche CDs nicht.
- Vermeiden Sie bei der Handhabung der CD die Berührung der bespielten (nicht bedruckten) Seite.
- Vermeiden Sie es, beim Entfernen Fingerabdrücke auf der CD zu hinterlassen.
- Bewahren Sie nicht verwendete CDs in ihren jeweiligen Schutzhüllen auf.
- Sorgen Sie stets dafür, dass die CDs vor dem Einlegen sauber und trocken sind.
- Halten Sie die CDs von direkter Sonneneinstrahlung und hohen Temperaturen fern.
- Bringen Sie keine Aufkleber auf den CDs an, beschreiben diese oder behandeln sie mit Chemikalien.
- Zum Reinigen einer CD, diese mit einem weichen Tuch von innen nach außen abwischen.
- Wenn bei kaltem Wetter die Heizung benutzt wird, kann sich Feuchtigkeit im Inneren des CD-Players bilden. Kondenswasser kann zu Fehlfunktionen des CD-Players führen. Wenn Sie glauben, dass ein Problem durch Kondenswasser verursacht wird, schalten Sie den CD-Player ca. eine Stunde lang aus, damit er trocknen kann und wischen feuchte CDs mit einem weichen Tuch ab.
- Erschütterungen durch Fahrbahnunebenheiten können die Wiedergabe der CD unterbrechen.

Reinigen des Geräts

Zum Reinigen keine Reinigungsflüssigkeit, Alkohol oder sonstige Lösungsmittel verwenden. Ausschließlich ein feuchtes Tuch verwenden.

CD-R/CD-RW

- Wenn CD-R/CD-RW-Disks verwendet werden, ist eine Wiedergabe nur für CDs möglich, die finalisiert wurden.
- Eine Wiedergabe von CD-R/CD-RW-Disks, die auf einem HiFi-CD-Rekorder oder einem PC aufgenommen wurden, kann aufgrund der Eigenschaften der CD oder aufgrund von Kratzern oder Schmutz auf der CD oder Schmutz, Kondenswasser, usw. auf der Linse des Geräts scheitern.
- Die Wiedergabe einer CD, die auf einem PC aufgenommen wurde, kann abhängig von den Einstellungen der Anwendung und der Umgebung scheitern. Bitte immer im korrekten Format brennen. (Für Einzelheiten nehmen Sie bitte Kontakt mit dem Hersteller des Programms auf.)

- Die Wiedergabe von CD-R/CD-RW-Disks kann durch direkte Sonneneinstrahlung, hohe Temperaturen oder ungünstige Lagerbedingungen im Fahrzeug unmöglich werden.
- Titel und sonstige Textinformationen auf einer CD-R/CD-RW-Disk werden auf diesem Gerät möglicherweise nicht angezeigt (im Falle von Audiodaten (CD-DA)).
- Lesen Sie vor deren Verwendung die Vorsichtsmaßnahmen für CD-R/CD-RW-Disks.

EINBAU

Den Montagerahmen und die Metalllasche verwenden, um das Autoradio fest im Armaturenbrett zu montieren. Für den Einbau ausschließlich die mitgelieferten Schrauben und Muttern verwenden. Übrig gebliebenes Installationsmaterial für zukünftige Verwendung behalten. Wenn der Einbau das Bohren von Löchern oder andere Veränderungen am Fahrzeug erforderlich macht, nehmen Sie Kontakt mit dem nächsten Händler auf. Dieses Gerät ist für den Einbau in die Radioöffnung des Armaturenbretts vorgesehen.

Einbau

1. Wenn die Öffnung zu klein ist, diese wie in Abbildung F gezeigt vergrößern.
2. Den Metallrahmen in das Armaturenbrett einbauen (siehe Abbildung G).
 - Den Rahmen in das Armaturenbrett schieben.
 - Die Laschen mit einem Schraubendreher umbiegen.
3. Das Radio in den Rahmen schieben.
4. Die Kabel wie in Abbildung C gezeigt anschließen.
5. Die Halterung am Radio anbringen und an der Karosserie montieren (siehe Abbildung H).

Anschließen in Fahrzeugen mit Standard-ISO-Steckverbindern

Das Radio kann in Fahrzeugen mit ISO-Steckverbindern ohne große Vorbereitung eingebaut werden. Einige Signale müssen eventuell angepasst oder an die ISO-Steckverbinder angeschlossen werden.

Anschließen in Fahrzeugen ohne Standard-ISO-Steckverbinder

Bei Fahrzeugen mit anderen Anschlüssen, fragen Sie Ihren Händler nach einem Adapterkabel. Falls für Ihr Fahrzeug kein Adapterkabel erhältlich ist, schließen Sie das Radio wie im Abschnitt "Steckverbinder" beschrieben an.



Vorbereitung

Das Gerät muss an ein 12 V-Gleichstromnetz mit einer Masseklemme gegen Erde (Fahrzeugkarosserie) angeschlossen werden.



Warnung:

Ein Einbau, der diesen Anforderungen nicht entspricht, kann zu Fehlfunktionen, Beschädigungen oder Feuer führen!

Um während des Einbaus das Risiko eines Kurzschlusses zu vermeiden, das Massekabel der Batterie abklemmen, bis das Gerät sicher eingebaut und korrekt angeschlossen ist.

Steckverbinder (Abb. C)

Steckverbinder A ¹⁾

a- Stromversorgung

- 1 Gelbes/rotes Kabel A4: An die geschaltete 12V-Stromversorgung anschließen (Ein-/Ausschalten über Zündung).
- 2 Rote Kabel A7: Mit einem 12 V-Dauerplus verbinden. Dies ist die Hauptstromversorgung. Stellen Sie sicher, dass dieser Anschluss eine Stromstärke von 15A verträgt.
- 3 Braunes Kabel A8: An Masse anschließen (Fahrzeugkarosserie).

Elektronische und Motorantennen

Den Stift A5 an die Stromversorgung einer elektronischen Antenne oder das Steuerkabel für das Relais einer Motorantenne anschließen. Diesen Anschluss nicht für die direkte Stromversorgung der Motorantenne verwenden.

Steckverbinder B ¹⁾

Lautsprecher (ausschließlich 4 Ohm-Lautsprecher verwenden) Lautsprecherkabel nicht mit Masse, unmittelbar mit einem Verstärker ohne High Level-Eingang oder über einen externen Überblendregler verbinden! Die Lautsprecherkabel können direkt an einen Verstärker mit High Level-Eingang angeschlossen werden:

Anschließen von 4 Lautsprechern

Seite&Pol.	Vorn/Farbe	Stift	Hinten/Farbe	Stift
Links (+)	Grün	[B5]	Weiß	[B7]
Links (-)	Grün/schwarz	[B6]	Weiß/schwarz	[B8]
Rechts (+)	Grau	[B3]	Blau	[B1]
Rechts (-)	Grau/schwarz	[B4]	Blau/schwarz	[B2]

¹⁾ Für dieses Zubehör bitte den Händler fragen.

Line out

Mit Hilfe der mit entsprechenden Cinch-Kabel können Sie eine Endstufe mit 2 oder 4 zusätzlichen Lautsprechern an dieses Gerät anschließen.

- Rote Buchse an den rechten Kanal
- Weiße Buchse an den linken Kanal.

Audio In

Mit Hilfe der mit AUX-in bezeichneten Cinch-Kabel können externe Audioquellen angeschlossen werden.

- Rotes Kabel für Eingang rechter Kanal
- Weißes Kabel für Eingang linker Kanal

MONTAGE

Metallrahmen (Abb. F und G)

Den Metallrahmen ins Armaturenbrett einbauen. Für eine optimale Funktion des CD-Players sollte der Metallrahmen horizontal positioniert werden (zwischen -10° und +30°). Den Metallrahmen durch Umbiegen der Metalllaschen (mit einem Schraubendreher) fixieren.

Anschließen des Radios (Abb. C)

- Sicherstellen, dass die Batterie abgeklemmt ist.
- Steckverbinder A' der Stromversorgung mit Buchse A verbinden.
- Steckverbinder B' des Lautsprechers mit Buchse B verbinden.
- (optional) Den Line Out-Steckverbinder mit der entsprechenden Buchse verbinden.
- (optional) Den AUX-Steckverbinder mit der entsprechenden Buchse verbinden.
- Den Antennenstecker in die Antennenbuchse stecken (guter Empfang ist nur mit einer guten Antenne möglich). Wenn ein Antennenadapter benötigt wird, bitte den Händler fragen.

Einbau des Radios (Abb. G und H)

Dieses Radio kann konventionell über die Vorderseite oder die Rückseite des Armaturenbretts eingebaut werden.

Einbau an der Vorderseite

- Das Radio in den Metallrahmen schieben, bis die Federn auf beiden Seiten des Radios in die Öffnungen des Rahmens einschnappen. Zum Schluss das Massekabel der Batterie wieder anschließen.

Einbau an der Rückseite

- Ein Stellung wählen, bei der die Schrauböffnungen des Einbaurahmens und die Schrauböffnungen des Radios übereinander liegen und die Schrauben an 2 Stellen auf jeder Seite festziehen.
- Nur M5-Schrauben kürzer als 6mm benutzen.



Entfernen des Radios (mit Hilfe der beiden mitgelieferten U-förmigen Bügel) (Abb. J)

- Die Taste REL betätigen und das Bedienteil abnehmen.
- Die beiden Bügel in die Öffnungen an der Vorderseite des Geräts einführen, bis diese einrasten.
- Das Radio herausziehen.

Austausch der Sicherung (Abb. C)

- Die Sicherung gegen eine 15A-Flachsicherung austauschen.

Die neue Sicherung muss genau dem Wert und Typ der alten entsprechen, da das Gerät ansonsten nicht ausreichend geschützt ist. Eine Nichtbeachtung kann zu Schäden am Gerät und dem Erlöschen der Garantie führen.

Unterdrückung von Störsignalen

Die meisten modernen Fahrzeuge sind mit einem ausreichenden Schutz vor Störsignalen ausgestattet. Wenn vom Fahrzeug erzeugte Störsignale auftreten sollten, wenden Sie sich an Ihren Händler.

ABNEHMBARES BEDIENTEIL UND FERNBEDIENUNG

Siehe Abb. A und E.

Bedienteil Fernbedienung Funktion(en)

- | | |
|-------------|--|
| 1. | 1. Gerät ein-/ausschalten |
| 2. PTY | 10. Stationen auswählen nach Programmtyp |
| 3. BAND/ENT | 3. UKW/MW-Band umschalten/Enter (bei Funktionsauswahl) |
| 4. TA | 9. Aktivieren/deaktivieren Verkehrsfunksuche |
| 5. M1...M6 | 16. Radio:
Kurz drücken: Auswahl gespeicherter Radiosender
Lang drücken: Speichern aktueller Radiosender
SD/MMC/USB/CD:
Betätigen für Aktivierung spezieller Steuerfunktionen (Play/Pause, Repeat, Intro (10 sek.), Random, 10 Titel zurück, 10 Titel vor) |

- | | |
|-----------|------------------------------------|
| 6. AF/REG | 8. AF-REGionalisierung umschalten |
|-----------|------------------------------------|

- | | |
|----|--|
| 7. | 13. Radio:
Kurz drücken: Autom. Sendersuche (autom. Modus)/Stoppen bei Frequenz (manueller Modus)
Lang drücken: manuelle Sendersuche aktivieren
SD/MMC/USB/CD:
Kurz drücken: vorherigen oder nächsten Titel/Datei wählen
Lang drücken: Rücklauf/Vorlauf für aktuellen Titel |
|----|--|

- | | |
|---------|--------------------------|
| 8. DISP | 5. Display-Modus wählen |
|---------|--------------------------|

- | | |
|------------|---|
| 9. VOL/SEL | 15. Drehen: Lautstärke erhöhen/reduzieren
Kurz drücken: Klangsteuerungen wählen (VOLUME, BALANCE, FADER)
Lang drücken: Sonderfunktionen wählen (Start IN, VOLUME, TIME ADJUST, TA VOLUME, EON, DSP None/Classic/Rock/Pop/Flat) |
|------------|---|

- | | |
|-------------------|--------------------------|
| 10. USB-Anschluss | Anschluss für USB Geräte |
|-------------------|--------------------------|

- | | |
|--------------------|----------------------------------|
| 11. SD/MMC-Schacht | Schacht für Flash-Speicherkarten |
|--------------------|----------------------------------|

- | | |
|----------|----------------------|
| 12. Mute | 12. Stumm/stumm aus |
|----------|----------------------|





- | | |
|--------------|--|
| 13. SCH/A/PS | 4. Radio:
Kurz drücken: Scannen der 6 Senderspeicher für 5 Sek. pro Sender
Lang drücken: Suchen und speichern von sechs Radiosendern
SD/MMC/USB/CD:
Titel-/Dateisuche aktivieren (Titelauswahlmodus) |
|--------------|--|

- | | |
|----------|---|
| 14. MODE | 2. Wechsel der Quelle zwischen UKW/MW, CD, USB, SD/MMC und Zusatzgeräten |
|----------|---|

- | | |
|--------------------|------------------------------------|
| 16. CD-Ladeschlitz | Schlitz zum Laden/Auswerfen der CD |
|--------------------|------------------------------------|

- | | |
|-----------------|------------------------|
| 17. EJECT-Taste | CD auswerfen/neu laden |
|-----------------|------------------------|



- 18. LCD-Schirm Zeigt alle Informationen und Funktionen
- 19. FERNBEDIENUNG Empfängt Signal von der Sensor IR-Fernbedienung
- 20. RESET-Taste Gerät bei Störung zurücksetzen
- 21. SCAN/LOUD 6.  Kurz drücken: Suche nach einem Radiosender, wird für 5 Sek. angespielt, sucht dann nach dem nächsten Sender, zum stoppen erneut betätigen
Lang drücken: Loudness-Einstellung wählen
- 7.  Kurz drücken: zwischen Mono/Stereo umschalten
Lang drücken: zwischen lokalem und entferntem Empfang umschalten
- 11.  Klang-Equalizer wählen
- 14.  Lautstärke erhöhen/r eduzieren

Anmerkung 2:

Um guten Kontakt zwischen dem Gerät und dem abnehmbaren Bedienteil zu gewährleisten, ist es ratsam, die Kontakte regelmäßig mit einem Wattestäbchen zu reinigen!

Anmerkung 3:

Beim Abnehmen oder Einsetzen des abnehmbaren Bedienteils nicht die elektrischen Kontakte berühren!

ALLGEMEINER BETRIEB

Ein-/Ausschalten

Die  Taste drücken, um das Gerät ein- oder auszuschalten.

Einstellen der Einschallautstärke

1. Den VOL/SEL-Knopf lange drücken, um in die Betriebsart Sonderfunktionen zu wechseln.
2. Den Knopf drücken, bis "IN VOL XX", erscheint, wobei "XX" der Einschallautstärke entspricht.
3. Den Knopf drehen, um die Einschallautstärke auf das gewünschte Maß einzustellen.

Hinweis: Wenn das Radio vorher lauter eingestellt war als es ausgeschaltet wurde: Das Radio schaltet sich mit der Einschallautstärke ein.

Anderenfalls merkt sich das Radio die vorherige Lautstärkeeinstellung.

Auswahl einer Quelle

Ihr Radio ist für unterschiedliche Klangquellen geeignet.

- RADIO
- CD
- USB
- SD/MMC
- AUX

Zur Auswahl der Quelle die Taste MODE drücken.

Klangeinstellungen

Lautstärke

Bitte achten Sie darauf, dass Verkehrsgeräusche (Hupe, Sirene.....) immer noch zu hören sind

- Zur Einstellung der Lautstärke den Lautstärkereglern drehen.

Hinweis: Die Einschallautstärke (IN VOL) ist einstellbar. Wenn die Einschallautstärke auf den Maximalwert eingestellt wird, kann das Gerät beim Einschalten sehr laut sein.

Siehe: **Einstellen der Einschallautstärke**

SICHERHEIT

Entfernen des Bedienteils (Abb. A und I)

1. Die Taste REL betätigen, um das Bedienteil nach unten zu kippen.
2. Das Bedienteil zu sich hinziehen. Das Diagramm auf der Rückseite des abnehmbaren Bedienteils befolgen.
3. Beim Verlassen des Fahrzeugs das abnehmbare Bedienteil mitnehmen.
4. Das Bedienteil in seiner Aufbewahrungsbox aufbewahren.

Bedienteil wieder einsetzen (Abb. K und L)

1. Das Bedienteil aus der Aufbewahrungsbox herausnehmen.
2. Das Bedienteil in das Radio schieben, bis es einrastet.
3. Das Bedienteil schließen, bis es einrastet.

Anmerkung 1:

Wenn ein Warnsignal zu hören ist, wurde das Bedienteil nicht wieder korrekt eingesetzt!



Balance

Um die Balance der Lautstärkeverteilung zwischen rechter und linker Seite einzustellen.

1. Den VOL/SEL-Knopf drücken, um die Lautstärkebalance (BAL) auszuwählen.
2. Den Knopf drehen, um die Lautstärkeverteilung zwischen den Lautsprechern rechts und links einzustellen.

Bass (nur bei ausgeschaltetem DSP)

Zur Hervorhebung niedriger Frequenzen.

1. Den VOL/SEL-Knopf drücken, um die Bass-einstellung (BAS) auszuwählen.
2. Den Knopf drehen, um den Grad der Bass-hervorhebung einzustellen.

Höhen (nur bei ausgeschaltetem DSP)

Zur Hervorhebung hoher Frequenzen.

1. Den VOL/SEL-Knopf drücken, um die Höheneinstellung (TRE) auszuwählen.
2. Den Knopf drehen, um die Höhenhervorhebung einzustellen.

Überblendregler

Zur Einstellung der Lautstärkeverteilung zwischen Front- und Hecklautsprechern.

1. Den VOL/SEL-Knopf drücken, um den Überblendregler (FAD) auszuwählen.
2. Den Knopf drehen, um die Lautstärkeverteilung zwischen den Lautsprechern vorne und hinten einzustellen.

Equalizer

Die EQ-Taste auf der Fernbedienung betätigen, um eine der einprogrammierten Equalizer-Einstellungen auszuwählen.

- Keine (NONE)
- Klassik (CLAS)
- Rock (ROCK)
- Pop (POP)
- Keine (NONE)

Stumm

Zum Stummschalten die Taste Mute drücken.

Wenn eine CD abgespielt wird, wird diese angehalten. Die Taste Mute erneut drücken, damit die CD weiter abgespielt wird.

Loudness

Radio und Fernbedienung

Die Taste Loud lange drücken, um die Klangqualität hoher und tiefer Frequenzen zu verbessern.

RADIOBETRIEB

1. Die Taste drücken, um das Gerät einzuschalten. Wenn sich das Gerät nicht im RADIO-Modus befindet:
2. Die Taste MODE drücken, um RADIO zu wählen.

Ein Frequenzband auswählen

Ihr Radio ist für den Empfang der Frequenzbänder UKW und MW geeignet.

- FM 1
- FM 2
- FM 3
- AM 1
- AM 2

Die BAND/ENTER-Taste drücken, um das gewünschte Frequenzband auszuwählen.

Einen Sender auswählen

Sendersuchlauf

Die Taste (Frequenz runter) oder (Frequenz hoch) drücken, um nach einem Sender zu suchen. Der Empfänger sucht nach oben oder unten nach dem nächsten starken Sender.

Manuelle Sendersuche

Eine der Tasten oder lang drücken um den manuellen Suchlauf zu starten.

Die Taste (Frequenz runter) oder (Frequenz hoch) drücken, bis der gewünschte Radiosender eingestellt ist. Wenn 10 sek. lang nichts weiteres passiert, schaltet das Radio zurück in den automatischen Suchmodus.

Auto Store

Wenn die SCH/ A /PS-Taste lang gedrückt wird, sucht das Radio die sechs stärksten Radiosender und speichert sie automatisch unter den Stationstasten 1 bis 6.

Scan (nur Fernbedienung)

Diese Funktion ermöglicht die Suche nach Sendern oder Stationstasten im aktuellen Frequenzband.

Kurzes Drücken der SCAN-Taste startet den Suchlauf. Wenn ein Radiosignal empfangen wird, blinkt das Display 10 Mal auf und zeigt die empfangene Frequenz an. Das Radio setzt den Suchlauf nach diesem Muster fort.

Wenn der gewünschte Sender erreicht ist, beendet ein erneutes Drücken der SCAN-Taste den Suchlauf.



Suchlauf Stationstasten

Nach kurzem Drücken der SCH/ A/PS-Taste empfängt das Radio 5 sek. lang jeden einprogrammierten Sender. Wenn der gewünschte Sender erreicht ist, wählt ein erneutes Drücken der Taste den Sender aus.

UKW-Stereo-Betrieb (nur Fernbedienung)

Wenn das Stereosignal zu schwach wird (schlechter Empfang des Radiosenders):

1. Die ST/LOC-Taste auf der Fernbedienung drücken, bis im Display des Radios MONO erscheint.
2. Diese Taste erneut drücken, damit wieder STEREO angezeigt wird.

Speichern von Radiosendern

1. Die Frequenzbandtaste drücken, um das gewünschte Band auszuwählen, FM1, FM2, FM3, AM1 oder AM2.
2. Den gewünschten Sender einstellen.
3. Eine der 6 Stationstasten lange drücken, um den Radiosender abzuspeichern. Die Nummer wird neben der Empfangsfrequenz angezeigt. Für jedes Band können bis zu sechs Radiosender abgespeichert werden.

RADIO DATA SYSTEM (RDS)

Diese Funktion steht nur im UKW-Band (FM) zur Verfügung!

Viele UKW-Sender übertragen RDS-Informationen. Alle vom RDS abhängigen Funktionen, wie z.B. TA, NEWS usw... werden deaktiviert, wenn die Option 'RDS' auf 'OFF' eingestellt wird. Dieses Gerät nutzt die RDS-Informationen, um Ihnen die folgenden Funktionen bieten zu können:

Anzeige des Sendernamens (PS)

Das Radio zeigt anstelle der Frequenz den Namen des Senders an.

Automatische Frequenzwahl (AF)

Das Gerät bleibt auf den aktuell gewählten Sender eingestellt, indem es nach der bestmöglichen Alternativfrequenz sucht. Hinweis: Die AF-Funktion ist voreingestellt. Sie können AF ausschalten, falls die Funktion nicht benötigt wird. Drücken Sie die AF/REG-Taste und wählen OFF.

Verkehrsfunk (TA)

Sie können den Verkehrsfunk aktivieren, um Verkehrsdurchsagen bevorzugt zu hören (auch, wenn Sie gar kein Radio hören). Diese Funktion steht nur in Verbindung mit RDS zur Verfügung.

Voreinstellung der Verkehrsfunklautstärke

Mit dieser Option kann die Lautstärke für Verkehrsdurchsagen auf den gewünschten Wert voreingestellt werden.

1. Den Knopf lange drücken, um die Einstellung TA VOL auszuwählen.
2. Den VOL-Knopf je nach Wunsch im Uhrzeigersinn (lauter) oder gegen den Uhrzeigersinn (leiser) drehen.

Verkehrsfunk aktivieren/deaktivieren

Die TA-Taste drücken, um den Verkehrsfunk zu aktivieren/deaktivieren. Wenn der Verkehrsfunk gewählt wurde und Informationen empfangen werden, wird im Display TP angezeigt.

Verkehrsdurchsagen unterbrechen

Wenn Sie eine bestimmte Verkehrsdurchsage nicht weiter hören wollen, können Sie diese unterbrechen, ohne dabei den Verkehrsfunk zu deaktivieren.

1. Durch einmaliges Drücken der Taste TA-Taste kehrt das Gerät in die vorherige Betriebsart zurück.

Hinweis: Sie können RDS-Funktionen ausschalten, falls diese nicht benötigt werden.

2. Drücken Sie die AF/REG-Taste und wählen die Option OFF.

Auswahl des Programmtyps (PTY)

Diese Funktion steht nur für UKW zur Verfügung. Sie ermöglicht die Senderauswahl nach Programmtyp.

Es gibt eine Kodierung von bis zu 28 vordefinierten Programmtypen – z.B. (in Europa): PTY1 News (Nachrichten), PTY6 Drama, PTY11 Rock music (Rockmusik).

1. Diese Taste kurz drücken, um die PTY-Information anzuzeigen; das Display blinkt.
2. Entweder die Taste ◀◀ oder ▶▶ drücken, um nach PTY-Sendern zu suchen.
3. Die PTY-Taste lang drücken, um den Programmtyp anzuzeigen. Den VOL-Knopf drehen, um das gewünschte Programm zu wählen.
4. Die PTY-Taste erneut drücken, um die Auswahl zu bestätigen.



CD-BETRIEB

Einlegen einer CD in den CD-Player

1. Die  Taste drücken, um das Gerät einzuschalten.
2. Die REL-Taste drücken, um das Bedienteil aufzuklappen.
3. Die CD (bedruckte Seite nach oben) in den CD-Schacht einlegen.
Nach dem Einlegen einer CD wird diese automatisch abgespielt.

Hinweis: Wenn eine CD nicht automatisch eingezogen wird, diese NICHT GEWALTSAM einführen, weil sonst die CD und das Gerät beschädigt werden können.

4. Das Bedienteil schließen.

CD-Wiedergabe unterbrechen (Pause)

Radio:

1. Kurz  drücken, um die Wiedergabe zu unterbrechen oder fortzusetzen.

Fernbedienung:

1. Die  Taste auf der Fernbedienung lang drücken, um die Wiedergabe zu unterbrechen oder fortzusetzen. Auswerfen einer CD1. REL-Taste drücken, um das Bedienteil aufzuklappen.
2. Die EJECT-Taste drücken, um die CD auszuwerfen.
3. Die CD entfernen.
4. Das Bedienteil zuklappen.

CD-Wiedergabe

Dieser CD-Player ist ausschließlich für 12 cm-CDs geeignet und kann sowohl Audio- als auch CDs im MP3/WMA/OGG-Format lesen. Bitte nur CDs in herkömmlicher Form verwenden.

Wiedergabe komprimierter Audioformate

Sie können MP3-Dateien wiedergeben, die MPEG1/2 & 2.5-Layer 3 bei einer Bitrate von bis zu 320 Kbps oder bei einer variablen Bitrate (VBR) entsprechen und die mit ID3-Tags gebrannt wurden. Ebenso können WMA-Dateien wiedergegeben werden, die Version 9 oder niedriger bei einer Bitrate von bis zu 320 Kbps entsprechen, sowie OGG-Dateien, die dem Standard Vorbis I bei einer Bitrate von bis zu 128 Kbps entsprechen. Die Dateien können -auf eine CD-R- oder CD-RW-Disk der Formate ISO9660-Level 1 und 2 gebrannt werden.

Abspielen einer CD-R oder CD-RW

Abhängig vom Typ der CD-R/CD-RW, dem Zustand der Disk-Oberfläche, sowie der Funktionen und des Zustands des CD-Brenners kann es sein, dass bestimmte CD-R/CD-RW-Disks auf diesem Gerät nicht korrekt abgespielt werden können.

Wiedergabe einer "kopiergeschützten", nicht normgerechten Audio-CD



Da bei einigen Audio-CDs Kopierschutzmechanismen verwendet werden, die nicht den internationalen Audio-CD-Normen (Red Book) entsprechen, können diese kopiergeschützten CD(s) eventuell nicht mit diesem Gerät wiedergegeben werden.

Wiedergabe von CD/MP3/WMA/OGG



Wenn es sich beim erste Titel um eine Datenspur handelt, wird die CD als MP3/WMA/OGG-Disk behandelt. (Wenn auf der gesamten CD keine MP3/WMA/OGG-Datei gefunden wird, wird die CD wie eine Audio-CD behandelt). Wenn die erste Spur eine Audiospur ist, wird die CD als Audio-CD behandelt. Wenn der Verkehrsfunk eingeschaltet ist, unterbrechen Durchsagen die CD-Wiedergabe.

Titel/Datei auswählen

Nächster Titel

1. Die Taste  oder  kurz drücken, um zum vorherigen oder nächsten Titel (oder Datei) zu springen.

Schneller Vorlauf

1. Die Taste  oder  lang drücken, um den Titel (oder die Datei) schnell rückwärts oder vorwärts laufen zu lassen. Die Funktion wird beendet, sobald der Anfang oder das Ende des Titels erreicht ist.

Titel oder Datei wiederholt abspielen

Um den aktuellen Titel endlos wiederholen zu lassen.

1. Die Taste RPT (WIEDERHOLEN) lang drücken, um den aktuell abgespielten Titel wiederholen zu lassen.

Zufallswiedergabe

1. Die Taste RDM (ZUFALL) lang drücken, um die Titel in zufälliger Reihenfolge wiederzugeben.



Intro-Funktion

1. Die INT-Taste lang drücken, um den Titel anzuspielden. Jeder Titel wird 10 Sekunden lang angespielt.

Um die Anspieldfunktion zu beenden, die Taste erneut drücken. Der aktuelle Titel wird wiedergegeben.

Titel überspringen

1. Die Taste -10 lang drücken, um 10 Titel zurückzuspringen.
2. Die Taste +10 lang drücken, um 10 Titel vorzuspringen.

Titel auswählen

1. Die SCH A/PS-Taste lang drücken.
2. Den VOL-Knopf (Radio) oder die Tasten (Fernbedienung) verwenden, um den gewünschten Titel auszuwählen.
3. Die ENTER-Taste lang drücken, um den gewählten Titel wiederzugeben.

SD/MMC/USB/CD-BETRIEB

Allgemeines

Zur Wiedergabe von Musikdateien können eine Smart Card (SD) oder Multimedia Card (MMC) sowie ein USB-Speicher verwendet werden.

1. Die  Taste drücken, um das Gerät einzuschalten.
2. Den USB-Speicher in den USB-Anschluss oder die SD/MMC-Karte in den SD-Kartenschlitz einführen. Nach dem Einstecken eines USB-Speichers oder einer SD/MMC-Karte beginnt die Wiedergabe automatisch.

Unterbrechen (Pause)

Radio:

1. Kurz  drücken, um die Wiedergabe zu unterbrechen oder fortzusetzen.

Fernbedienung:



2. Die Taste  (Pause) auf der Fernbedienung lang drücken, um die Wiedergabe zu unterbrechen oder fortzusetzen.

Dateiauswahl

Datei vor

1. Die Taste  oder  kurz drücken, um zur vorherigen oder nächsten Datei zu springen.

Schneller Vorlauf/Rücklauf

1. Die Taste  oder  lang drücken, um die Datei schnell rückwärts oder vorwärts laufen zu lassen. Die Funktion wird beendet, sobald der Anfang oder das Ende der Datei erreicht ist.

Datei wiederholen

Um den aktuellen Titel endlos wiederholen zu lassen.

1. Die Taste RPT (WIEDERHOLEN) lang drücken, um die aktuell abgespielte Datei wiederholen zu lassen.

Zufallswiedergabe

1. Die Taste RDM (ZUFALL) lang drücken, um die Dateien in zufälliger Reihenfolge wiederzugeben.

Intro-Funktion

1. Die INT-Taste lang drücken, um die Dateien anzuspielden. Jede Datei wird 10 Sekunden lang angespielt.
2. Um die Anspieldfunktion zu beenden, die Taste erneut drücken. Die aktuelle Datei wird wiedergegeben.

Dateien überspringen

1. Die Taste -10 lang drücken, um 10 Dateien zurückzuspringen.
2. Die Taste +10 lang drücken, um 10 Dateien vorzuspringen.

Datei auswählen

1. Die SCH A/PS-Taste lang drücken.
2. Den VOL-Knopf (Radio) oder die Tasten (Fernbedienung) verwenden, um die gewünschte Datei auszuwählen.
3. Die ENTER-Taste lang drücken, um die gewählte Datei wiederzugeben.

Dateiname/Titel suchen

Um nach einem Dateinamen oder Titel zu suchen (mit 3 Buchstaben), die folgende Prozedur befolgen.

1. Die SCH A/PS-Taste zweimal drücken. Es erscheint ein  im Display.
2. Den VOLUME-Knopf drehen, um den ersten Buchstaben zu wählen.
3. Den VOLUME-Knopf eindrücken, um den ersten Buchstaben zu bestätigen.
4. Den VOLUME-Knopf drehen, um den zweiten Buchstaben zu wählen.
5. Den VOLUME-Knopf eindrücken, um den zweiten Buchstaben zu bestätigen.
6. Den VOLUME-Knopf drehen, um den dritten Buchstaben zu wählen.
7. Die BAND/ENT-Taste drücken, um nach dem Dateinamen zu suchen.
8. Wenn die Anfangsbuchstaben von mehr als einer Datei oder Titel identisch sind, kann die gewünschte Datei oder Titel über den VOLUME-Knopf ausgewählt werden.



9. Die BAND/ENT-Taste lang drücken, um die Wiedergabe zu starten.
- Ordnersuche im Hauptverzeichnis
1. Die SCH A/PS-Taste dreimal drücken. Im Display erscheint ROOT/.
 2. Den VOL/SEL-Knopf drehen, um das Verzeichnis auszuwählen.
 3. Die BAND/ENT-Taste drücken, um den ersten Titel im gewählten Verzeichnis abzuspielen.

Wiedergabe unterbrechen

1. Die Taste "1"/PLAY (PLAY/PAUSE) drücken, um die Wiedergabe des Titels zu unterbrechen. In der Betriebsart "Pause" blinkt das Display.
2. Die Taste "1"/PLAY (PLAY/PAUSE) erneut drücken, um die Wiedergabe des Titels fortzusetzen.

Wichtige Hinweise für SD/MMC/USB

- Das Gerät kann bis zu 2 GB lesen.

Smart Card (SD) oder Multimedia Card (MMC)

Die Flash-Speicherkarte in den SD/MMC-Schlitz an der Vorderseite des Geräts einführen.

Hinweise:

- Dieses Gerät spielt möglicherweise nicht alle SD-Karten mit Schreibschutzfunktion ab. Einige SD/MMC-Medien werden möglicherweise in diesem Gerät nicht korrekt wiedergegeben.
- Dieses Gerät übernimmt keine Garantie für eventuellen Datenverlust. Bitte sichern Sie Ihre Daten!

USB-Stick

Den USB-Speicher in den USB-Anschluss an der Vorderseite des Geräts einstecken.

Hinweise:

- Dieses Gerät kann mit MP3-Playern/USB-Speichern verbunden werden (nur Microsoft® Windows™-Systeme).
- Dieses Gerät kann *.MP3-Dateien auf dem USB-Speicher direkt suchen.
- Dieses Gerät unterstützt WMA-Dateien. Dieses Gerät spielt Musikdateien mit Bitraten zwischen 48 Kbs - 320 Kbs ab.
- Dieses Gerät funktioniert nicht mit einigen speziellen USB-Speichern, z.B.: Mac-Systeme oder Systeme mit Sicherheitssperre.
- Einige USB-Geräte funktionieren möglicherweise nicht einwandfrei.

BLUETOOTH® FAHRZEUGEINHEIT

(Nur für CD1737X erhältlich)

Allgemeines

Die Bluetooth®-Fahrzeugeinheit kann als Freisprecheinrichtung genutzt werden. Um dies nutzen zu können, müssen Sie Ihr Mobiltelefon (muss mit der Bluetooth®-Funktion ausgestattet sein) mittels Pairing mit der Bluetooth®-Fahrzeugeinheit verbinden.

Steuerung (Abb. D)

- | | |
|---------|---|
| 1. VOL+ | Lautstärke erhöhen |
| 2. LED | zeigt an, dass das Mobiltelefon verbunden |
| 3. TALK | Zum Annehmen/Abweisen eines Anrufs drücken |
| 4. MIC | Mikrofon, um mit der Gegenseite zu sprechen |
| 5. VOL- | Gesprächspartner Lautstärke reduzieren |
- Pairing (Verbinden) Ihres Mobiltelefons mit der Bluetooth®-Fernbedienung
1. Die VOL+ auf der Bluetooth®-Fernbedienung drücken. Die LED an der Fernbedienung beginnt schnell zu blinken, der Pairing-Modus ist aktiv.
 - Lesen Sie die Bedienungsanleitung Ihres Mobiltelefons, um zu erfahren, wie es in den Pairing-Modus versetzt wird.
 - Die voreingestellte PIN lautet 0000
 2. Nach dem Pairing blinkt die LED an der Fahrzeugeinheit alle 3 oder 4 Sekunden, um anzuzeigen, dass sich das Gerät im Anrufbereitschaftsmodus befindet und Anrufe annehmen oder beginnen kann.

Annehmen eines ankommenden Anrufs

1. Der Klingelton ertönt aus den Fahrzeuglautsprechern.
2. Die TALK-Taste kurz drücken, um den Anruf anzunehmen.
3. Nun kann über das Mikrofon der Bluetooth®-Fahrzeugeinheit frei gesprochen werden und das Gespräch wird über die Fahrzeuglautsprecher anstelle des Mobiltelefons übertragen. Während des Gesprächs leuchtet die LED der Bluetooth®-Fahrzeugeinheit dauerhaft.
4. Die Lautstärke kann mit Hilfe der VOL+ und VOL- Taste des Radios eingestellt werden.
5. Um einen Anruf direkt auf Ihrem Mobiltelefon anzunehmen, drücken Sie die TALK-Taste länger als 3 Sekunden.



Wahlwiederholung der zuletzt gewählten Nummer

1. Im Anrufbereitschaftsmodus die TALK-Taste zweimal drücken. Die zuletzt gewählte Nummer wird erneut gewählt.

Beenden eines Anrufs

1. Die TALK-Taste einmal drücken. Die Bluetooth®-Fahrzeugeinheit springt in den Anrufbereitschaftsmodus zurück.

Status der LED an der Bluetooth®-Fahrzeugeinheit

Zustand	LED-Status
Pairing	blinkt schnell
Nicht verbunden	Aus
Verbunden	Leuchtet alle 4 sek. 2 sek. lang
Klingeln	Leuchtet ständig
Gespräch	Leuchtet ständig

Hinweis:

Die Bluetooth®-Kompatibilität hängt von der Ausführung der Bluetooth®-Fahrzeugeinheit und des Mobiltelefons ab, die miteinander verbunden werden. Die Firmware des Mobiltelefons kann lokal und abhängig vom Hersteller abweichen.

FEHLERSUCHE

Es kann vorkommen, dass Ihr Autoradio nicht so funktioniert, wie Sie es erwarten. Bevor Sie sich an den Kundendienst wenden, lesen Sie bitte diese Bedienungsanleitung und überprüfen die Einstellungen: möglicherweise stellen Sie fest, dass eine Funktion mit den von Ihnen gewählten Einstellungen nicht funktionieren kann. Wenn Sie Ihr Gerät dennoch zur Reparatur abgeben müssen, sollten Sie immer das vollständige Gerät mitsamt dem abnehmbaren Bedienteil abgeben (Versuchen Sie nie, das Autoradio zu öffnen, um die Reparatur selbst durchzuführen).

Symptome Grund/Abhilfe

KEIN STROM Prüfen:

Das Radio funktioniert nicht.

- Das Gerät ist ordnungsgemäß in das Armaturenbrett eingesetzt (siehe MONTAGE).
- Das Gerät ist ordnungsgemäß angeschlossen (siehe EINBAU).
Das Gerät funktioniert nicht und das Display leuchtet nicht.
- Das Gerät ausschalten.
- Die Sicherung prüfen (siehe EINBAU).

KEIN TON Prüfen:

Das Display leuchtet aber das Gerät bleibt stumm (oder nur Pfeifenton hörbar).

- Lautstärke erhöhen: bei Radioempfang einen Ort aufsuchen, an dem der Empfang des Senders besser ist.
- Die Antenne und deren Anschluss prüfen (siehe EINBAU).
- Prüfen, ob die Sendersuche abgeschlossen ist.
- Den Anschluss der Lautsprecher (siehe EINBAU) und die Balance der Lautsprecher prüfen (KLANGEINSTELLUNG)
Kein Ton aus den Lautsprechern (vorn und hinten), weder bei Radio noch bei CD. Kein Ton aus dem Subwoofer nach Anschluss eines externen Verstärkers.
- Prüfen Sie den Einbau Ihres externen Verstärkers:
- Anschluss des externen Verstärkers an LINE OUT (siehe EINBAU).

TONPROBLEME Prüfen:

Die Lautstärke ist bei Verkehrsdurchsagen zu niedrig.

- Die Lautstärkeeinstellung für Verkehrsdurchsagen anpassen (siehe Einstellen der Verkehrsfunklautstärke).

CD-FEHLER Prüfen:

Bei Verwendung des CD-Players funktioniert das Gerät nicht und zeigt CD ERROR an.

- Die CD ist korrekt in den CD-Player eingelegt.
- Es befindet sich mindestens eine CD im Player.
- Die CD wurde korrekt eingelegt; keine verschmutzte, außergewöhnliche oder beschädigte CD; die Frontblende des Players ist ordnungsgemäß geschlossen.

SD/MMC/USB-FEHLER Prüfen:

Das Gerät stellt keine Verbindung mit dem MP3-Player/USB/SD/MMC-Medium her.

- Das eingesteckte Gerät muss das Microsoft Windows System verwenden.
- Das eingesteckte Gerät muss Musikdateien mit Bitraten zwischen 48 Kbs – 320 Kbs unterstützen.





INLEIDING

VOORDAT U BEGINT

Wij danken u voor de aankoop van dit VDO Dayton-product, dat volgens de hoogste normen is ontworpen en vervaardigd en aan strenge tests is onderworpen. Neem deze handleiding grondig door zodat u het product goed leert kennen. Gebruik dit product voor de doeleinden waarvoor het bestemd is, en bewaar deze handleiding in uw wagen voor toekomstige raadpleging.

Milieu

Deze handleiding is gedrukt op chloorvrij papier dat geschikt is voor recycling.

PREVENTIEF ONDERHOUD

Voor een goede aansluiting van het apparaat en het afneembare front, raden wij u aan de connectoren schoon te maken met een wattenstaafje met een beetje reinigingsvloeistof of alcohol.

INHOUD

INLEIDING	55
VOORDAT U BEGINT	55
Milieu	55
PREVENTIEF ONDERHOUD	55
INHOUD	55
ALGEMENE INFORMATIE	56
Disclaimer	56
Klasse 1 Laserproduct	56
FUNCTIES	56
RDS (Radio Data System)	56
Berichten op audio-cd's	56
Opmerkingen over MP3-bestanden	57
Opmerkingen over WMA-bestanden	57
Opmerkingen over OGG-bestanden	58
Opmerkingen over Folders	59
Opmerkingen over Bluetooth®	59
INBOUW	60
Inbouw	60
Aansluiting in voertuigen uitgerust met standaard ISO-connectors	60
Aansluiting in voertuigen zonder standaard ISO-connectors	60
Vorbereiding	60
Connectors (afb. C)	61
Elektronische of Gemotoriseerde Antenne	61

BEVESTIGEN	61
Metalen Houder (afb. F en G)	61
Aansluiten van de Radio (afb. C)	61
Monteren van de Radio (afb. G en H)	61
Verwijderen van de Radio (met behulp van de bijgeleverde beugels) (afb. J)	61
Vervangen van de zekering (afb. C)	62
Ontstoring	62
FRONTPANEEL EN AFSTANDSBEDIENING	62
Frontpaneel Afstandsbediening Functie(s)	62
VEILIGHEID	63
Afnemen Frontpaneel (afb. A en I)	63
Frontpaneel terugplaatsen (afb. K en L)	63
ALGEMENE WERKING	63
In/Uitschakelen	63
Instellen Aanvangsvolume	63
Selecteren van Geluidsbron	63
Geluidsregeling	63
RADIO BEDIENING	64
Kies een golflengte	64
Selecteer een zender	64
FM Stereo Bediening (enkel Afstandsbediening)	65
Opslaan van Radiozenders	65
RADIO DATA SYSTEM (RDS)	65
Weergave Zendernaam (PS)	65
Automatische volgafstemming (AF)	65
Verkeersinformatie (TA)	65
Selecteren van Programmatype (PTY) ..	65
CD BEDIENING	65
CD in de cd-speler inbrengen	65
Afspelen CD onderbreken	66
Uitwerpen CD	66
CD afspelen	66
Afspelen van gecomprimeerde audiogegevens	66
Afspelen van een CD-R of CD-RW	66
Afspelen van een "copy protected" (tegen kopiëren beveiligde) audio-CD die niet met de aanvaarde CD-normen overeenkomt	66
Beluisteren van CD/MP3/WMA/OGG	66
Selecteren Track/Bestand	66
SD/MMC/USB BEDIENING	67
Algemeen	67
Pauzeren	67
Selecteren Bestand	67



BLUETOOTH® CARKIT	68
Algemeen	68
Bediening (afb. D)	68
Koppelen van uw mobiele telefoon met de Bluetooth® remote box	68
Beantwoorden van een inkomende oproep	68
Opnieuw vormen van laatst gebelde nummer	68
Beëindigen oproep	68
Status van de LED op de Bluetooth® carkit	69
VERHELPEN VAN STORINGEN	69
Symptomen Oorzaak/Remedie	69

ALGEMENE INFORMATIE

Disclaimer

Ontwerp en specificaties zijn kunnen zonder voorafgaande kennisgeving worden gewijzigd.

Klasse 1 Laserproduct



Elk onjuist gebruik van het toestel kan de gebruiker aan onzichtbare laserstralen blootstellen die de limieten voor Klasse 1 laserproducten overschrijden.



Voorzichtig:

Elk onjuist gebruik van het toestel kan de gebruiker aan onzichtbare laserstralen blootstellen die de limieten voor Klasse 1 laserproducten overschrijden.

Belangrijke Informatie

- Enkel goed opgeleide specialisten mogen het systeem installeren.
- Respecteer de kwaliteitsnormen van de automobielindustrie.
- Brandgevaar. Pas tijdens het boren op dat u verborgen bekabeling, de brandstoftank en -leidingen niet beschadigt.
- Boor nooit in dragende delen van het chassis of delen die belangrijk zijn voor de veiligheid. Het is essentieel om bij de installatie van componenten in de passagiersruimte het volgende te respecteren:
- Zorg ervoor dat de bestuurder een onbelemmerd zicht naar alle hoeken heeft.

- Verhoogd risico op verwondingen bij een ongeval. Installeer geen componenten binnen het inflatiebereik van de airbag of op plaatsen waar het hoofd of de knieën er tegenaan kunnen stoten.
- Beschadig de kabels van de veiligheidssystemen (airbag enz.) niet. (Leidingen worden speciaal gemerkt, bv. met labels.)
- Maak geen gebruik van inspectielampen om de spanning te meten omdat te hoge stroomsterkten elektronische componenten kunnen beschadigen / vernietigen.
- Gebruik geen klemmen of knip connectors niet door. Soldeer alle kabelverbindingen. Isoleer alle soldeerpunten met een isolatiekous of tape.
- Breng getande ringen aan als er aardingen naar het chassis lopen. Indien nodig eerst lak en vuil verwijderen.
- Gebruik voor een correcte installatie enkel onderdelen die met het toestel meegeleverd werden. Het gebruik van niet-goedgekeurde onderdelen kan defecten veroorzaken.
- Monteer het toestel niet op een plaats waar hoge temperaturen kunnen optreden, zoals in direct zonlicht, of in een warme luchtstroom, zoals van de verwarming, of waar er overmatig stof, vuil of trillingen aanwezig zijn.

FUNCTIES

RDS (Radio Data System)

Tal van VHF-zenders zenden RDS informatie uit. De navigatieradio evalueert de RDS-boodschap en biedt de volgende voordelen:

- PS (Program Service name): Weergave zendernaam.
- Radio text: Weergave van extra informatie over de radiozender.
- PTY (Program TYpe): Zenderselectie via programmatype.
- AF (Alternative Frequency): Automatisch zenderzoeken voor de beste alternatieve frequentie.
- TA (Traffic Announcement): Verkeersberichten.
- EON (Enhanced Other Networks): Automatische fade-in van verkeersberichten van andere zenders.
- NEWS: Infaden van berichten en nieuwsberichten.

Berichten op audio-cd's

Op uw cd-speler kunnen cd's van 12 cm worden afgespeeld. Het gebruik van cd's van 8 cm (met of zonder adapter) en van cd's met afwijkende vorm wordt afgeraden.



CD formaten

De volgende cd-formaten kunnen op de cd-speler afgespeeld worden:

- CD Audio (CD-DA in overeenstemming met de Red Book Standard);
Maximaal 22 cd-titels worden afgebeeld in de titellijst.
- CD-ROM (in overeenstemming met Yellow Book)
- CD-ROM XA (mode 2, form 1, in overeenstemming met Green Book)
- CD-R/RW (in overeenstemming met Orange Book, deel 2/3)
- CD Text met CD Audio (in overeenstemming met Red Book)
- CD Mixed Mode (in overeenstemming met Light Yellow Book)
Enkel muzieknummers worden afgespeeld.
- CD-Extra; Enkel muzieknummers worden afgespeeld.
- Multi-sessie CD (in overeenstemming met multi-sessie CD specificatie 1.0)

Opmerkingen over MP3-bestanden

De volgende MP3-bestanden worden door de cd-speler ondersteund:

- Bestanden volgens MPEG1/2 of 2.5-Layer 3.
- Tot 345 nummers in tot 99 directories (elke bestandsnaam met 32 karakters).
- Bit rate: Maximum 320 kbit/s, constant of variabel. De geluidskwaliteit van MP3-bestanden wordt beter naarmate de bitrate stijgt. Dit toestel kan opnames met bitrates van 8 kbps tot 320 kbps afspelen, maar om van een zekere geluidskwaliteit te kunnen genieten, raden we aan om enkel schijven te gebruiken opgenomen met een bitrate van minstens 128 kbps.
- De spraakversterkingsfunctie werkt enkel wanneer MP3-bestanden van 32, 44.1 en 48 kHz frequenties worden afgespeeld. (16, 22.05, 24, 32, 44.1, 48 kHz samplingfrequenties kunnen worden afgespeeld.)
- Tekstweergave: ID3 tag V1 en ID3 tag V2. MP3-nummers kunnen extra informatie bevatten zoals de namen van artiesten, nummers en albums (ID3 tags met niet meer dan 12 karakters). Enkel hoofd/kleine letters ("Aa tot Zz") en underscore ("_") kunnen worden weergegeven.
- Mogelijk speelt het toestel niet het eerste nummer af zoals u het schijf hebt gezet.
- Het toestel speelt enkel de eerste sessie af als de schijf zowel audio-cd nummers en MP3-bestanden bevat.

- Als een schijf van 8k bps of met variabele bitrate (VBR) wordt afgespeeld, wordt de verstreken speeltijd in het weergavevenster mogelijk onjuist weergegeven.
- Zorg ervoor dat een MP3 CD-R/CD-RW wordt gebrand die is geformatteerd als een dataschijf en NIET als een audioschijf.
- MP3-bestanden zijn niet compatibel met packet write data transfer.
- Er is geen compatibiliteit met m3u play list.
- Er is geen compatibiliteit met MP3i (MP3 interactive) of mp3 PRO formaten.
- Het MP3-symbool wordt op het scherm weergegeven als een MP3 wordt afgespeeld.
- Bestanden zijn compatibel met ID3 Tag Ver. 1.0, 1.1, 2.2, 2.3 en 2.4 formaten voor weergave van album (schijftitel), track (track titel), artiest (track artiest) en commentaar. Ver. 2.x van ID3 Tag krijgt prioriteit wanneer zowel Ver. 1.x en Ver. 2.x bestaan.

Opmerkingen over WMA-bestanden

- WMA is de afkorting voor Windows Media TM Audio en verwijst naar een audiocompressietechnologie ontwikkeld door Microsoft Corporation. WMA-data kunnen worden versleuteld door middel van Windows Media Player versie 9 of lager.
- Dit toestel werkt mogelijk niet goed afhankelijk van de toepassing die werd gebruikt om WMA-bestanden te versleutelen.
- Afhankelijk van de versie van Windows Media Player gebruikt om de WMA-bestanden te versleutelen, worden albumnamen en andere tekstinformatie mogelijk niet correct weergegeven.
- Er kan een lichte vertraging optreden wanneer gestart wordt met het afspelen van WMA-bestanden versleuteld met beeldgegevens.
- Het maximum aantal karakters dat in een foldernaam kan worden weergegeven is 64.
- Bij bestanden opgenomen met het Romeo bestandssysteem, worden enkele de eerste 64 karakters weergegeven.
- Dit toestel speelt WMA-bestanden af versleuteld met Windows Media Player versie 7, 7.1, 8 en 9.
- WMA-bestanden kunnen enkel in de frequenties 32, 44.1 en 48 kHz worden afgespeeld.



- De geluidskwaliteit van WMA-bestanden wordt beter naarmate de bitrate stijgt. Dit toestel kan opnames afspelen met bitrates van 48 kbps tot 320 kbps (CBR) of van 48 kbps tot 320 kbps (VBR), maar om van een zekere geluidskwaliteit te kunnen genieten, raden we aan om enkel schijven te gebruiken opgenomen met een hogere bitrate.

Dit toestel ondersteunt de volgende formaten niet.

- Windows Media Audio 9 Professional (5.1ch)
- Windows Media Audio 9 Lossless
- Windows Media Audio 9 Voice

Opmerkingen over OGG-bestanden

De volgende OGG-bestanden worden door de cd-speler ondersteund:

- Bestanden volgens Vorbis I specificaties.
- Tot 99 nummers in tot 99 directories (elke bestandsnaam met maximaal 32 karakters).
- Bit rate: Maximum 192 kbit/s bij codering. De geluidskwaliteit van OGG-bestanden verbetert naarmate de bitrate stijgt. Dit toestel kan opnames afspelen met bitrates van 8 kbps tot 192 kbps.
- Tekstweergave: *0.60 + 1em formaat (Vorbis I). OGG-informatie kan informatie bevatten zoals titel, artiest, track-nummer, albumnaam, versie, enz. Enkel cijfers ("0 tot 9"), hoofd/kleine letters ("Aa tot Zz") en underscore ("_") kunnen worden weergegeven.
- Mogelijk speelt het toestel niet het eerste nummer af zoals u het schijf hebt gezet.
- Het toestel speelt enkel de eerste sessie af als de schijf zowel audio-cd nummers en OGG-bestanden bevat.
- Als OGG-bestanden worden afgespeeld, wordt de verstreken speeltijd in het weergavevenster mogelijk onjuist weergegeven.
- Zorg ervoor dat een OGG CD-R/CD-RW wordt gebrand die is geformatteerd als een dataschijf en NIET als een audioschijf.

Belangrijk

- Voeg bij het benamen van een MP3/WMA/OGG bestand de juiste extensie van de bestandsnaam (.mp3, .wma of .ogg) toe.
- Dit toestel speelt bestanden met de extensie (.mp3, .wma of .ogg) af als een MP3/WMA/OGG bestand. Om geruis en fouten te vermijden, mag u deze extensies niet gebruiken voor andere dan MP3/WMA/OGG-bestanden.
- Dit toestel kan MP3/WMA/OGG-bestanden op CD-ROM, CD-R en CD-RW schijven af-

spelen. Schijfopnames compatibel met niveau 1 en niveau 2 van ISO9660 en met het Romeo en Joliet bestandssysteem met sectorformaat in Mode 1 of Mode 2 Form 1 kunnen worden afgespeeld. Andere formaten worden niet goed weergegeven.

- Het is mogelijk om multi-sessie compatibele opnames af te spelen.
- MP3/WMA/OGG bestanden zijn niet compatibel met packet write data transfer.
- Het maximum aantal karakters dat in een bestandsnaam kan worden weergegeven, met inbegrip van de extensie (.mp3, .wma of .ogg) is 64, te beginnen met het eerste karakter.
- Bij het afspelen van schijven met MP3/WMA/OGG bestanden en audiogegevens (CD-DA) zoals CD-EXTRA en MIXED-MODE CDs, kunnen beide types enkel worden afgespeeld door de modus te wisselen tussen MP3/WMA/OGG en CD-DA.
- De volgorde van folderselectie voor weergave en andere functies is gelijk aan de opnamevolgorde gebruikt door de opname-software. Daarom is de verwachte volgorde bij weergave niet noodzakelijk gelijk met de eigenlijke volgorde bij afspelen. Er bestaat niettemin opnamesoftware die de afspeelvolgorde kan instellen.
- Bepaalde audio-cd's bevatten nummers die in elkaar overvloeien. Als deze schijven naar MP3/WMA/OGG bestanden worden overgezet en op een CD-R/CD-RW/CD-ROM worden gebrand, worden deze bestanden op deze speler afgespeeld met een kleine pauze tussen elk nummer, ongeacht de lengte van de pauze tussen de nummers op de originele audio-cd.



Opmerkingen over Folders

- Hieronder wordt een weergave van een CD-ROM met MP3/WMA/OGG bestanden gegeven. De subfolders worden als folders in de huidige geselecteerde folder weergegeven.

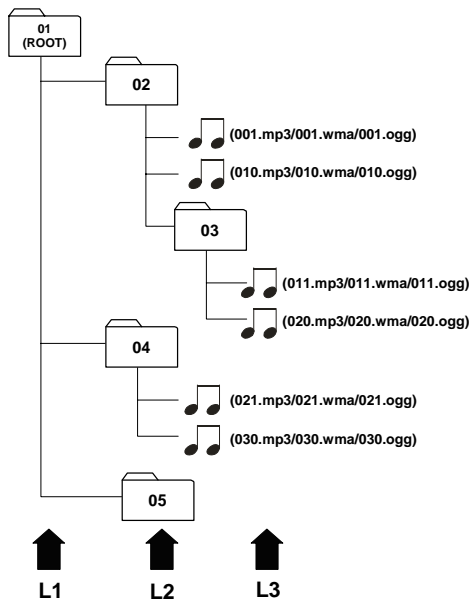

Opmerkingen

- Dit toestel kent foldernummers toe. De gebruiker kan dat niet.
- Het is onmogelijk om folders aan te duiden die geen MP3/WMA/OGG bestanden bevatten. (Deze folders worden overgeslagen zonder het foldernummer weer te geven.)
- MP3/WMA/OGG bestanden in folders tot 8 niveaus kunnen worden afgespeeld. Er is niettemin vertraging bij het starten van de weergave van schijven met meerdere niveaus. Daarom raden we af om schijven met meer dan 2 niveaus te maken.
- Het is mogelijk om tot 99 folders op één schijf af te spelen.

Opmerkingen over Bluetooth®



Bluetooth® is een draadloze radiocommunicatietechnologie voor verbindingen op korte afstand, hoofdzakelijk gebruikt voor mobiele telefoons, palmcomputers en andere toestellen.

Bluetooth® gebruikt de 2.4 GHz frequentie en verstuurt geluid en gegevens aan snelheden tot 1 megabit per seconde in een straal van ongeveer 10m (ongeveer 30 voet). Bluetooth® werd geïntroduceerd door een special interest group (SIG) bestaande uit Ericsson Inc., Intel Corp., Nokia Corp., Toshiba en IBM in 1998.

- Het Bluetooth® woordmerk en logo's zijn eigendom van Bluetooth SIG, Inc. en elk gebruik van dat merk is onderhevig aan licenties. Overige handelsmerken en -namen zijn eigendom van hun respectieve eigenaars.

Diefstalbeveiliging

Om diefstal te voorkomen, kan het frontpaneel van het toestel verwijderd worden en in de beschermhoes worden bewaard.

- Als het frontpaneel niet binnen vijf seconden na het uitschakelen van het contact van het toestel wordt afgenomen, weerklinkt een geluidssignaal en klapt het frontpaneel open.

Belangrijk

- Gebruik geen kracht of grijp het scherm en de knoppen niet te hard vast wanneer u het frontpaneel verwijdert of aanbrengt.
- Stel het frontpaneel niet bloot aan hevige schokken.
- Berg het frontpaneel op uit de buurt van zonlicht en hoge temperaturen.
- Enkele seconden na het uitschakelen van het contact, klapt het frontpaneel automatisch open. Uw vingers kunnen dan in het frontpaneel vast komen te zitten, hou dus uw handen uit de buurt.

CD-speler en onderhoud

- Gebruik enkel cd's die van één van de twee Compact Disc Digital Audio merktekens zijn voorzien, zoals hieronder afgebeeld.



- Gebruik enkel normale, ronde cd's. Als u cd's inbrengt van een afwijkende, niet-cirkelvormige vorm, kunnen deze in de cd-speler vast komen te zitten en niet correct worden weergegeven.
- Controleer voor het afspelen alle cd's op barstjes, krassen of krommingen. CD's met barstjes, krassen of krommingen kunnen fouten geven bij het afspelen. Gebruik die schijven niet.
- Raak de opnamekant (de niet-bedrukte kant) van de cd niet aan.



- Laat bij het uitnemen van de cd geen vingerafdrukken achter.
- Bewaar audio-cd's altijd in hun hoesje wanneer ze niet worden gebruikt.
- Breng enkel schone en droge cd's in de speler in.
- Hou cd's uit de buurt van zonlicht en stel ze niet bloot aan hoge temperaturen.
- Kleef geen etiketten op de cd's, schrijf er niet op of breng geen chemicaliën op het oppervlak aan.
- Reinig een cd door met een zachte doek vegende bewegingen van het middelpunt naar de rand te maken.
- Als bij koud weer de verwarming opstaat, kan er zich op componenten in de cd-speler condens vormen. Door condens kan de cd-speler defect raken. Als u denkt dat er condens werd gevormd, zet dan de cd-speler een uur uit zodat deze kan drogen en wrijf vochtige schijven met een zachte doek droog.
- Schokken tijdens het rijden kunnen de weergave van een cd onderbreken.

Reinigen van het toestel.

Gebruik geen reinigingsvloeistof, alcohol of andere solventen. Maak enkel gebruik van een vochtige doek.

CD-R/CD-RW schijven

- Wanneer CD-R/CD-RW schijven worden gebruikt, is afspelen slechts mogelijk wanneer de opnames correct werden afgesloten.
- Het is mogelijk dat CD-R/CD-RW schijven opgenomen op een muziek-cd speler of een pc niet kunnen worden afgespeeld omwille van de schijfeigenschappen, krassen of vuil op de schijf, of vuil, condens, enz., op de lens van dit toestel.
- Het is mogelijk dat de weergave van schijven opgenomen op een pc niet mogelijk is, afhankelijk van de instellingen van de toepassing en de omgeving. Neem in het juiste formaat op. (Neem contact op met de fabrikant van de toepassing voor meer informatie.)
- De weergave van CD-R/CD-RW schijven kan onmogelijk zijn bij rechtstreekse blootstelling aan zonlicht, hoge temperaturen, of omwille van de opslagomstandigheden in het voertuig.
- Mogelijk worden titels en andere tekstinformatie opgenomen op een CD-R/CD-RW schijf door dit toestel niet correct weergegeven (in het geval van audiogegevens (CD-DA)).

- Lees de instructies die bij CD-R/CD-RW wordt bijgevoegd alvorens ze te gebruiken.

INBOUW

Gebruik de metalen houder en de beugel om de radio stevig in het dashboard te monteren.

Maak bij de inbouw enkel gebruik van de meegeleverde schroeven en moeren.

Bewaar de overschot van de inbouwapparatuur voor verder gebruik.

Als er bij de inbouw dient geboord te worden of als er andere wijzigingen aan het voertuig nodig zijn, neem contact op met uw dichtstbijzijnde dealer.

Dit toestel is bedoeld voor inbouw in de radio-ruimte in het dashboard.

Inbouw

1. Als de opening te klein is, dient u deze vergroten zoals op afbeelding F.
2. Steek de houder in het dashboard (zie afbeelding G).
 - Schuif de houder in het dashboard.
 - Druk de lippen met een schroevendraaier opzij.
3. Schuif de radio in de houder.
4. Verbind de draden zoals op afbeelding C.
5. Bevestig de beugel aan de radio en maak deze aan het chassis vast (zie afbeelding H).

Aansluiting in voertuigen uitgerust met standaard ISO-connectors

De radio kan zonder voorbereidingen in voertuigen uitgerust met ISO-connectors worden ingebouwd. Bepaalde signalen dienen aangepast te worden of op de ISO-connectors aangesloten.

Aansluiting in voertuigen zonder standaard ISO-connectors

Voor voertuigen met andere verbindingen, dient u bij uw dealer om een adapterkabel te vragen. Als er geen adapterkabel voor uw voertuig beschikbaar is, dient u de radio te verbinden als beschreven in de paragraaf "Connectors".

Vorbereiding

Het toestel moet op een 12V gelijkstroom boordnet met een negatieve aarding (voertuigchassis) worden aangesloten.

 **Waarschuwing:** Een installatie die niet aan deze eisen voldoet kan defecten, schade of brand veroorzaken!

Ontkoppel de negatieve pool van de accu tot het toestel veilig werd ingebouwd en aangesloten om het risico op kortsluiting tijdens montage te vermijden.



Connectors (afb. C)

Connector A ¹⁾

a- Elektrische Voeding

- 1 Gele/rode draad A4: Aansluiten op een geschakelde 12 V-voeding (in-/uitgeschakeld door het contactslot).
- 2 Rode draad A7: Aansluiten op een permanente 12 V-voeding. Dit is de hoofdvoeding. Deze verbinding moet geschikt zijn voor een stroom van 15A.
- 3 Bruine draad A8: Aansluiten op massa (auto-chassis).

Elektronische of Gemotoriseerde Antenne

Sluit pen A5 aan op de voeding voor een elektronische antenne of de stuurdraad voor het relais van een automatische gemotoriseerde antenne. Gebruik deze aansluiting niet voor de voedingsdraad van de antennemotor.

Connector B ¹⁾

Luidsprekers (gebruik alleen luidsprekers met een impedantie van 4 ohm) Sluit geen van de luidsprekerdraden aan op massa of rechtstreeks op een booster/versterker zonder hoogniveauringang of via een externe fader! U kunt de luidsprekerdraden rechtstreeks aansluiten op een versterker met hoogniveauringang.

Aansluiten van 4 luidsprekers

Kant & pol.	Voor/kleur	Pen	Achter/kleur	Pen
Links (+)	Groen	[B5]	Wit	[B7]
Links (-)	Groen/zw.	[B6]	Wit/zwart	[B8]
Rechts (+)	Grijs	[B3]	Blauw	[B1]
Rechts (-)	Grijs/zwart	[B4]	Blauw/zw.	[B2]

¹⁾ Raadpleeg uw dealer voor dit accessoire

Line out

Sluit een eindversterker met 2 of 4 extra luidsprekers op dit apparaat aan met de RCA-kabel.

- Rode bus naar rechter kanaal
- Witte bus naar linker kanaal.

Audio In

Externe audiotoeestellen kunnen via de AUX-in RCA-kabels worden aangesloten.

- Rode draad voor input rechter kanaal
- Witte draad voor input linker kanaal

BEVESTIGEN

Metalen Houder (afb. F en G)

Schuif de metalen houder in het dashboard. Voor een optimale werking van de cd-speler dient de metalen houder in horizontale stand geplaatst te worden (tussen - 10° en + 30°). Bevestig de houder door de metalen lippen met een schroevendraaier naar buiten te drukken.

Aansluiten van de Radio (afb. C)

- Zorg ervoor dat de accu is losgekoppeld.
- Sluit voedingsconnector A' aan op bus A.
- Sluit voedingsconnector B' aan op bus B.
- (Als optie) Sluit de lijnuitgangconnector aan op de overeenkomstige bus.
- (Als optie) Sluit de AUX connector aan op de overeenkomstige bus.
- Sluit de antenneconnector aan op de antennebus (goede radio-ontvangst is alleen mogelijk met een goede antenne). Raadpleeg uw dealer indien een antenneadapter vereist is.

Monteren van de Radio (afb. G en H)

Deze radio kan goed geïnstalleerd worden via montage aan de voorkant (meest gebruikelijk) en/of montage aan de achterkant.

Montage aan de Voorkant

- Schuif de radio zó ver in de metalen houder dat de veren aan weerszijden van het apparaat in de openingen van de houder klikken
- Sluit daarna de minpool van de accu weer aan.

Montage aan de Achterkant

- Kies een plaats waar de schroefgaten van de montagebeugel en de schroefgaten van de radio samenvallen en draai de schroeven aan beide zijden op twee plaatsen vast.
- Gebruik alleen schroeven M5 die niet langer zijn dan 6 mm.

Verwijderen van de Radio (met behulp van de bijgeleverde beugels) (afb. J)

- Druk op de REL knop en open het front-paneel.
- Steek beide beugels in de gaten aan de voorzijde van het apparaat totdat ze vastklikken.
- Trek de radio uit.



Vervangen van de zekering (afb. C)

- Vervang de zekering door een steekzekering van 15A.
Gebruik geen zekering van een ander type of waarde omdat het apparaat dan niet goed beschermd is. Als u deze richtlijn niet in acht neemt, kan het apparaat beschadigd raken en komt de garantie te vervallen.

Ontstoring

- De meeste moderne auto's zijn voldoende ontstoord. Veroorzaakt uw auto toch storing, raadpleeg dan uw dealer.

FRONTPANEEL EN AFSTANDSBEDIENING

Zie afb. A en E.

Frontpaneel Afstandsbediening Functie(s)

- | | |
|-------------|---|
| 1. | 1. Toestel In / Uit schakelen |
| 2. PTY | 10. Zendersselectie via programma type |
| 3. BAND/ENT | 3. Wisselen tussen FM/AM band/Enter (in functie selectie) |
| 4. TA | 9. Activeren/uitschakelen Verkeersberichten zoeken |
| 5. M1...M6 | 16. Radio:
Kort indrukken: kiezen van voorkeuze zenders
Lang indrukken: opslaan van voorkeuze zenders
SD/MMC/USB/CD:
Indrukken om speciale bedieningsfuncties te activeren (Afspelen/Pauze, Repeat (herhalen), Introduce (Introductie) (10 sec.), Random (willekeurig), Overslaan 10 tracks terug, Overslaan 10 tracks vooruit) |
| 6. AF/REG | 8. Selecteren AF-REGionale zenders |

7.

13.

Radio:

Kort indrukken: automatisch zoeken van een zender (auto modus)/frequentiezoeken stoppen (manuele modus)
Lang indrukken: activeren manuele zoek modus

SD/MMC/USB/CD:

Kort indrukken: selecteer vorig of volgend nummer/bestand
Lang indrukken: Review/Fast-forward (terugspoelen/vooruitspoelen) in het huidige nummer

8. DISP

5.

Schermsweergave aanpassen

9. VOL/SEL

15.

Draaien: verhogen/verlagen volume
Kort indrukken: selecteren van geluidsinstellingen (VOLUME, BALANCE, FADER)
Lang indrukken: selecteren van speciale functies (Start IN, VOLUME, TIME ADJUST (tijd aanpassen), TA VOLUME, EON, DSP Geen/Klassiek/Rock/Pop/Flat)

10. USB Poort

Poort voor het aansluiten van USB apparatuur

11. SD/MMC Sleuf

Sleuf voor het inbrengen van Flash Geheugenkaarten

12. Mute

12.

Geluid dempen/demping opheffen





13. SCH/A/PS

4.

Radio:

Kort indrukken: Scannen van de 6 voorkeuzezenders gedurende 5 sec. per zender
Lang indrukken: Zoeken en opslaan van zes radiozenders
SD/MMC/USB/CD:
Activeren track/bestand zoeken (nummerselectiemodus)



- | | | |
|------------------------------|---|---|
| 14. MODE | 2.  | Geluidsbron wisselen tussende FM/AM, CD, USB, SD/MMC en Auxiliary modi |
| 16. CD Laadsleuf | | Sleuf om CD te laden/uit te werpen |
| 17. EJECT Knop | | Uitwerpen/laden CD |
| 18. LCD Scherm | | Weergave van alle informatie en functies |
| 19. AFSTANDSBEDIENING Sensor | | Ontvangt het signaal van de IR Afstandsbediening |
| 20. RESET Knop | | Om het toestel te resetten bij foutmeldingen |
| 21. SCAN / LOUD 6. |  | Kort Indrukken: ged. 5 seconden scannen naar een radiozender en scannen naar de volgende zender, opnieuw indrukken om te stoppen
Lang Indrukken: wisselen loudness |
| | 7.  | Kort indrukken: selecteren van Mono/Stereo
Lang indrukken: selecteren van Plaatselijke/Sterke Ontvangst |
| | 11.  | Wisselen geluidsequaizer |
| | 14.  | Verhogen/verlagen volume |

VEILIGHEID

Afnemen Frontpaneel (afb. A en I)

1. Druk op REL om het afneembare front omhoog te klappen.
2. Trek het front naar u toe. Volg de schematische voorstelling op de achterkant van het afneembare gedeelte.
3. Neem het afneembare front mee wanneer u de auto verlaat.
4. Bewaar het front in zijn beschermhoes.

Frontpaneel terugplaatsen (afb. K en L)

1. Neem het front uit zijn beschermhoes.
2. Duw het front op de radio tot het vastklikt.
3. Sluit het front tot het vastklikt.

Opmerking 1:

Indien u een waarschuwingssignaal hoort, is het front niet correct geplaatst!

Opmerking 2:

Voor een goede aansluiting van het apparaat en het afneembare front, raden wij u aan regelmatig de connectors schoon te maken met een wattenstaafje met een beetje reinigingsvloeistof of alcohol.

Opmerking 3:

Raak de elektrische contacten niet aan bij het afnemen of plaatsen van het frontpaneel!

ALGEMENE WERKING

In/Uitschakelen

Knop  indrukken om het toestel in of uit te schakelen.

Instellen Aanvangsvolume

1. De VOL/SEL lang indrukken om toegang te krijgen tot de modus met speciale functies.
2. Knop indrukken tot "IN VOL XX" verschijnt, "XX" is het aanvangsvolume.
3. Aan knop draaien om het IN VOL op een comfortabel niveau in te stellen.

Opmerking: Als de radio voor het uitschakelen luider stond: Na het inschakelen van de radio, zal de radio op het aanvangsvolume ingesteld staan. Zoniet zal het laatste volumeniveau opgeslagen worden..

Selecteren van Geluidsbron

Uw autoradio werd voor weergave van verschillende geluidsbronnen ontworpen.

- RADIO
- CD
- USB
- SD/MMC
- AUX

Druk op de MODE knop om de bron te selecteren.

Geluidsregeling

Volume

Zorg ervoor dat u het verkeer nog kunt horen (claxons, sirenes....)

- Draai aan de volumeknop om het volume te regelen.

Opmerking: U kunt het aanvangsvolume instellen (IN VOL). Als het aanvangsvolume op het maximale niveau wordt ingesteld, kan het geluidsniveau erg hoog zijn als u het toestel inschakelt.

Zie: **Instellen Aanvangsvolume**



Balans

Om de balans tussen de geluidsuitvoer aan de linker- en rechterkant te wijzigen.

1. De VOL/SEL knop indrukken om toegang te krijgen tot de geluidsbalans (BAL).
2. Draai aan de knop om het geluidsuitvoerpeil naar de linker- en rechterluidsprekers aan te passen.

Lage tonen (enkel bij uitgeschakelde DSP)

Voor meer lage tonen.

1. De VOL/SEL knop indrukken om toegang te krijgen tot de lage tonen (BAS).
2. Draai aan de knop om de lage tonen te regelen.

Hoge tonen (enkel bij uitgeschakelde DSP)

Voor meer hoge tonen.

1. De VOL/SEL knop indrukken om toegang te krijgen tot de hoge tonen (TRE).
2. Draai aan de knop om de hoge tonen te regelen.

Fader

Om het geluidsuitvoerpeil tussen de voor- en achterluidsprekers te wijzigen.

1. De VOL/SEL knop indrukken om toegang te krijgen tot de Fader (FAD).
2. Draai aan de knop om het geluidsuitvoerpeil naar de voor- en achterluidsprekers aan te passen.

Equalizer

Druk op de EQ knop om één van de geprogrammeerde geluidsstijlen te kiezen.

- Geen (NONE)
- Klassiek (CLAS)
- Rock (ROCK)
- Pop (POP)
- Vlak (FLAT)

Mute

Druk op de Mute knop om het geluid te dempen. Als een cd speelt, wordt die gepauzeerd. Druk opnieuw op de Mute knop om de demping op te heffen en de cd zal verder spelen.

Loudness

Radio en Afstandsbediening

De Loud knop lang indrukken om de hoge en lage tonen te versterken.

RADIO BEDIENING

1. Knop  indrukken om het toestel in te schakelen.
Als het toestel niet in RADIO modus staat:
2. Druk op MODE om RADIO te selecteren.

Kies een golflengte



Uw autoradio werd voor ontvangst van de FM en AM golflengtes ontworpen.

- FM 1
- FM 2
- FM 3
- AM 1
- AM 2





Druk op BAND/ENTER om de gewenste radio-band te selecteren.

Selecteer een zender

Zender zoeken

Druk op de knop  (frequency down) of  (frequency up) om een zender te zoeken. De tuner zoekt omhoog of omlaag naar de volgende zender met goede ontvangst.

Manueel Zoeken

Lang één van de knoppen  of  indrukken om manueel zoeken te selecteren. Druk op de knop  (frequency down) of  (frequency up) tot de gewenste zender is gekozen. Als er in de volgende 10 sec. niets wordt ingedrukt, zal de radio naar de automatische zoekmodus overgaan.

Auto Store (Automatisch Vastleggen)

De SCH/ A /PS button lang indrukken en de radio begint te zoeken naar de zes sterkste zenders en slaat ze automatisch op onder voorkeuzezender 1 tot 6.

Scan (Enkel afstandsbediening)

Dankzij deze functie kunt u de zenders of de voorkeuzezenders van de huidige band scannen.

Kort Drukken op de SCAN knop en de radio begint te scannen.

Als er een radiosignaal wordt ontvangen, zal het scherm 10 keer knipperen en de ontvangstfrequentie weergeven. De radio gaat op deze wijze door met scannen.

Druk opnieuw op de SCAN knop als de gewenste zender is bereikt.

Preset Scan

Kort Drukken op de SCH/ A /PS knop en de radio stopt ged. 5 sec. bij elke voorkeuzezender. Druk opnieuw op de knop als de gewenste zender is bereikt.



FM Stereo Bediening (enkel Afstandsbediening)

Als het stereosignaal te zwak wordt (slechte ontvangst van de zender):

1. Druk op ST/LOC op de afstandsbediening tot MONO op het radioscherm verschijnt.
2. Druk opnieuw op deze knop en STEREO verschijnt op het radioscherm.

Opslaan van Radiozenders

1. Druk op BAND om de gewenste radioband, FM1, FM2, FM3, AM1 of AM2, te selecteren.
2. Stem af op de gewenste radiozender.
3. Druk lang op één van de voorkeuzezenderknoppen om de zender op te slaan. Het cijfer word65t naast de radiofrequentie weergegeven. Voor elke band kunt u tot zes zenders opslaan.

RADIO DATA SYSTEM (RDS)

Deze functie is enkel met FM beschikbaar! Tal van FM-zenders zenden RDS informatie uit. Alle RDS-functies zoals TA, NEWS enz... worden uitgeschakeld wanneer de optie 'RDS' op 'OFF' wordt gezet.

De voordelen van RDS zijn legio en hebben bij deze autoradio de volgende toepassingen gekregen:

Weergave Zendernaam (PS)

In plaats van de frequentie wordt de naam van de zender getoond.

Automatische volgafstemming (AF)

De radio controleert doorlopend een lijst met alternatieve frequenties (AF) voor het desbetreffende radiostation en kiest daaruit automatisch de beste frequentie.

Opmerking: De AF-functie is af fabriek ingesteld. U kunt AF uitschakelen als u deze functie niet nodig hebt. Druk op de AF/REG knop en selecteer OFF.

Verkeersinformatie (TA)

U kunt de TA modus activeren; hiermee worden meldingen die met deze onderwerpen samenhangen altijd weergegeven (zelfs als u niet naar de radio luistert).

Deze functie is beschikbaar met RDS ingeschakeld.

Vooraf instellen van het TA Volume

Met deze optie wordt het volume voor Verkeersinformatie vast ingesteld.

1. De knop lang indrukken om de TA VOL instelling te selecteren.

2. Draai de VOL knop rechtsom om het volume "hoger" te zetten en linksom voor "lager", afhankelijk van uw behoeften.

Inschakelen/uitschakelen TA

TA knop indrukken om TA in/uit te schakelen. Wanneer de verkeersinformatie is geselecteerd en er informatie wordt ontvangen, verschijnt TP op het scherm.

Onderbreken van Verkeersinformatie

Als u niet langer naar een bepaald verkeersbericht wilt luisteren, kunt u dit onderbreken zonder de functie uit te schakelen.

1. Druk één keer op TA, de radio keert terug naar zijn vorige functie.

Opmerking: U kunt RDS uitschakelen als u deze functie niet nodig hebt.

2. Druk op de AF/REG knop en selecteer OFF.

Selecteren van Programmatype (PTY)

Deze functie is enkel beschikbaar met FM. U kunt zender selecteren op programmatype.

Er is een codelijst met tot 28 vooraf gedefinieerde programmatypes - bv. (in Europa): PTY1 Nieuws, PTY6 Drama, PTY11 Rockmuziek.

1. Druk kort op deze knop om de PTY informatie weer te geven, het scherm knippert.
2. Druk ofwel op de ◀◀ of ▶▶ knop om PTY-zenders te zoeken.
3. Druk lang op de PTY knop om het programmatype weer te geven. Draai aan de VOL knop om het gewenste programma te selecteren.
4. Druk opnieuw op de PTY knop om de selectie te bevestigen.

CD BEDIENING

CD in de cd-speler inbrengen

1. Knop  indrukken om het toestel in te schakelen.
2. Druk op REL om het frontpaneel te openen.
3. Schuif de CD (label naar boven) in de CD-sleuf.
Als er een cd geladen is, zal die automatisch afspelen.

Opmerking: Als een CD niet automatisch laadt, FORCEER deze dan NIET in de sleuf, dit zou de CD en de speler kunnen beschadigen.

4. Sluit het frontpaneel.



Afspelen CD onderbreken

Radio:

1. kort indrukken om het afspelen te onderbreken of te hernemen.

Afstandsbediening:

1. op de afstandsbediening lang indrukken om het afspelen te onderbreken of te hernemen.

Uitwerpen CD

1. Druk op REL om het frontpaneel te openen.
2. Druk op de EJECT knop om de CD uit te werpen.
3. Verwijder de schijf.
4. Sluit het frontpaneel.

CD afspelen

Deze cd-speler is geschikt voor cd's van 12 cm en kan zowel audio-cd's als het MP3/WMA/OGG formaat lezen. Gebruik geen cd's met een afwijkende vorm.

Afspelen van gecomprimeerde audiogegevens

U kunt MP3-bestanden beluisteren die voldoen aan MPEG1/2 & 2.5-Layer 3 bij bitsnelheden tot 320 kbps of Variable Bit Rate (VBR) gebrand met ID3 tag. U kunt ook WMA-bestanden beluisteren die voldoen aan versie 9 of lager aan bitsnelheden tot 320 kbps en OGG-bestanden die voldoen aan Vorbis I aan bitsnelheden tot 128 kbps. De bestanden kunnen worden gebrand op een CD-R of CD-RW schijf in ISO9660 level 1 en 2 formaat worden ook ondersteund.

Afspelen van een CD-R of CD-RW

Afhankelijk van het type CD-R/CD-RW, de toestand (het oppervlak) van de CD, maar ook van de prestaties en de toestand van de CD-brander, is het mogelijk dat bepaalde CD-R/CD-RW-schijfjes niet goed op dit toestel kunnen worden afgespeeld.

Afspelen van een "copy protected" (tegen kopiëren beveiligde) audio-CD die niet met de aanvaarde CD-normen overeenkomt

Vanwege het gebruik bij sommige audio-CD's van middelen ter beveiliging tegen kopiëren die niet in overeenstemming zijn met internationale normen voor audio-CD's (Red Book), is het mogelijk dat dit type CD's met kopieerbeveiliging niet op dit apparaat kunnen worden afgespeeld.

Beluisteren van CD/MP3/WMA/OGG

Als de eerste track een data track is, wordt de schijf beschouwd als een MP3/WMA/OGG schijf. (Indien er geen MP3/WMA/OGG bestand op de schijf werd aangetroffen, wordt deze beschouwd als audio disc). Als de eerste track een geluidstrack is, zal de schijf worden beschouwd als een audio disc.

Als TA op ON staat, zullen berichten het afspelen van de cd onderbreken.

Selecteren Track/Bestand

Track Vooruit

1. Druk kort op de of knop om naar het volgende nummer of bestand te gaan, vooruit of achteruit.

Snel Vooruit

1. Druk lang op de of knop om snel vooruit of achteruit naar het volgende nummer of bestand te gaan, van zodra het volgende nummer of bestand wordt bereikt, is de snel vooruit functie voltooid.

Herhalen van Nummer of Bestand

Om de huidige track voortdurend te herhalen.

1. Druk lang op de knop RPT (REPEAT) om het huidige nummer/bestand te herhalen.

Random Functie

1. Druk lang op de knop RDM (RANDOM) om de tracks of bestanden in willekeurige volgorde af te spelen.

Intro Functie

1. Druk lang op de INT knop om de tracks of bestanden te scannen. Elke track of bestand wordt gedurende 10 seconden afgespeeld. Om te stoppen met scannen, drukt u opnieuw op de knop en het huidige nummer of bestand wordt afgespeeld.

Overslaan van Tracks of Bestanden

1. Druk lang op de -10 knop om snel achteruit 10 tracks of bestanden over te slaan.
2. Druk lang op de +10 knop om snel vooruit 10 tracks of bestanden over te slaan.

Selecteren van Nummer of Bestand

1. Druk lang op de SCH A/PS.
2. Gebruik de VOL knop (radio) of knoppen (afstandsbediening) om het gewenste nummer of bestand te selecteren.
3. Druk lang op de ENTER knop om de tracks of bestanden af te spelen.



SD/MMC/USB BEDIENING

Algemeen

U kunt gebruik maken van een smart card of multimedia card of een USB-apparaat om muziekbestanden af te spelen.

1. Knop **1** indrukken om het toestel in te schakelen.
2. Sluit het USB-apparaat op de USB-poort aan of schuif de SD/MMC card in de SD card sleuf.
Als een USB-apparaat of SD/MMC kaart is aangesloten, zal die automatisch worden afgespeeld.

Pauzeren

Radio:

1. **1** kort indrukken om het afspelen te onderbreken of te hernemen.

Afstandsbediening:

2. **1** (Pauze) op de afstandsbediening lang indrukken om het afspelen te onderbreken of te hernemen.

Selecteren Bestand

Bestand Vooruit

1. Druk kort op de **◀▶** knop om naar het volgend bestand te gaan, vooruit of achteruit.

Snel Vooruit / Achteruit

1. Druk lang op de **◀▶** knop om snel vooruit of achteruit naar het volgend bestand te gaan, van zodra het volgend bestand wordt bereikt, is de snel vooruit functie voltooid.

Herhalen Bestand

Om de huidige track voortdurend te herhalen.

1. Druk lang op de knop RPT (REPEAT) om het huidig bestand te herhalen.

Random Functie

1. Druk lang op de knop RDM (RANDOM) om de bestanden in willekeurige volgorde af te spelen.

Intro Functie

1. Druk lang op de INT knop om de bestanden te scannen. Elk bestand wordt gedurende 10 seconden afgespeeld.
2. Om te stoppen met scannen, drukt u opnieuw op de knop en het huidig bestand wordt afgespeeld.

Bestanden Overslaan

1. Druk lang op de **-10** knop om snel achteruit 10 bestanden over te slaan.
2. Druk lang op de **+10** knop om snel vooruit 10 bestanden over te slaan.

Selecteren Bestand

1. Druk lang op de SCH A/PS.
2. Gebruik de VOL knop (radio) of knoppen (afstandsbediening) om het gewenste bestand te selecteren.
3. Druk lang op de ENTER knop om het geselecteerd bestand af te spelen.

Zoeken naar Bestand Naam/Titel

Volg de onderstaande procedure om naar een bestandsnaam of titel (gebruik maken van 3 letters) te zoeken.

1. Druk twee maal op de SCH A/PS knop. A** verschijnt op het scherm.
2. Draai aan de VOLUME knop om de eerste letter te kiezen.
3. Draai aan de VOLUME knop om de eerste letter te bevestigen.
4. Draai aan de VOLUME knop om de tweede letter te kiezen.
5. Draai aan de VOLUME knop om de tweede letter te bevestigen.
6. Draai aan de VOLUME knop om de derde letter te kiezen.
7. Druk op BAND/ENT om de bestandsnaam te zoeken.
8. Als meer dan één naam of titel dezelfde letters heeft, draai dan aan de VOLUME knop om de gewenste naam of titel te kiezen.
9. Druk lang op de BAND/ENT knop om het afspelen te starten.

Zoeken in Structuur naar Directories

1. Druk drie maal op de SCH A/PS knop. ROOT/ verschijnt op het scherm.
2. Draai aan de VOL/SEL knop om de directory te selecteren.
3. Druk op BAND/ENT om het eerste nummer in de gekozen directory af te spelen.

Afspelen onderbreken

1. Druk op de **1**/PLAY (PLAY/PAUSE) knop om de weergave van de huidige track te onderbreken.
In pauzmodus knippert het scherm.
2. Druk op de **1**/PLAY (PLAY/PAUSE) knop om het afspelen te hervatten.



Belangrijke Opmerkingen SD/MMC/USB

Het toestel kan tot 2 Gb lezen.

Smart Card of Multimedia Card

Steek de flash geheugenkaart in de SD/MMC sleuf aan de voorzijde van het toestel.

Opmerkingen:

- Dit toestel speelt mogelijk niet alle SD cards met vergrendelingsfunctie af.
- Bepaalde SD apparatuur wordt met dit toestel misschien niet goed afgespeeld.
- Dit toestel kan nooit de oorzaak zijn van gegevensverlies. Maak een backup van uw gegevens!

USB Stick

Plug het USB-apparaat in de USB-poort aan de voorzijde van het toestel.

Opmerkingen:

- Dit toestel kan verbinding maken met een MP3-speler/USB-apparaat (Microsoft® Windows™ Systeem enkel).
- Dit toestel kan rechtstreeks zoeken naar een *.MP3 bestand in het USB-apparaat.
- Dit toestel ondersteunt WMA-bestanden.
- Dit toestel kan muziekbestanden met bitsnelheden van 48K byte - 320K byte afspelen.
- Dit toestel biedt geen ondersteuning voor bepaalde speciale USB-apparaten, bv. Mac systemen of vergrendelingssystemen.
- Bepaalde USB apparatuur wordt misschien niet goed afgespeeld.

BLUETOOTH® CARKIT

(Enkel beschikbaar voor CD1737X)

Algemeen

U kunt van de Bluetooth® carkit gebruik maken om in uw wagen handenvrij te bellen.

Om dat te doen, dient u uw mobiele telefoon (uitgerust met Bluetooth®) te koppelen met uw Bluetooth® carkit.

Bediening (afb. D)

1. VOL+ volume verhogen
2. LED geeft aan dat de mobiele telefoon gekoppeld is
3. TALK indrukken om een oproep aan te nemen/te weigeren
4. MIC microfoon om met de correspondent te spreken
5. VOL- volume verlagen

Koppelen van uw mobiele telefoon met de Bluetooth® remote box

1. Druk op VOL+ op de Bluetooth® remote box. De LED op de remote box begint te knipperen, de telefoon is gekoppeld.
 - Raadpleeg de handleiding van de mobiele telefoon om uit te vinden hoe u uw mobiele telefoon kunt koppelen.
 - De standaard PIN is 0000
2. Na het koppelen, zal de LED op de carkit elke 3 of 4 seconden knipperen om aan te geven dat het toestel in stand-by staat, klaar om oproepen te ontvangen en te maken.

Beantwoorden van een inkomende oproep

1. De beltoon zal uit de autoluidsprekers weerklinken.
2. Druk kort op de TALK knop om de oproep te beantwoorden.
3. Nu kunt u handenvrij bellen via de microfoon van de Bluetooth® carkit en luisteren via de autoluidsprekers in plaats van via de mobiele telefoon. Tijdens het gesprek licht de LED van de Bluetooth® carkit continu op.
4. U kunt het volume aanpassen d.m.v. de VOL+ en VOL- knop van de autoradio.
5. Om een oproep rechtstreeks op uw mobiele telefoon aan te nemen, houdt u de TALK knop langer dan 3 seconden ingedrukt.

Opnieuw vormen van laatst gebelde nummer

1. Druk in de stand-by modus twee keer op de TALK knop, het laatst gebelde nummer wordt opnieuw gevormd.

Beëindigen oproep

1. Druk één keer op de TALK knop en de Bluetooth® carkit gaat in stand-by.



Status van de LED op de Bluetooth® carkit

Status	LED Status
Koppeling actief	knippert snel
Niet gekoppeld	Uit
Gekoppeld	Licht elke 4 sec. op gedurende 2 sec.
Belt	Licht continu op
In gesprek	Licht continu op

Opmerking:

De Bluetooth® compatibiliteit hangt af van de oplossing die in de Bluetooth® carkit werd geïmplementeerd en de mobiele telefoon die wordt gekoppeld. De firmware van de mobiele telefoon is afhankelijk van regio en fabrikant.

VERHELPEN VAN STORINGEN

Het kan voorkomen dat u vermoedt dat uw autoradio niet naar behoren functioneert. U wordt verzocht eerst de gebruiksaanwijzing te lezen en de instellingen te controleren voordat u het apparaat ter reparatie aanbiedt: misschien vindt u dat een functie niet correct functioneert met de waarde die u hebt ingesteld.

Als het apparaat toch moet worden gerepareerd, dient u het altijd compleet met afneembaar front aan te bieden (probeer het apparaat niet te openen of zelf te repareren).

Symptomen Oorzaak/Remedie

GEEN STROOM Controleer:

De radio werkt niet.

- Het toestel is goed in het dashboard aangebracht (zie MONTEREN).
- Het toestel is goed aangesloten (zie INBOUW).

Het toestel werkt niet en het scherm licht niet op.

- Schakel het toestel uit.
- Controleer de zekering (zie INBOUW).

GEEN GELUID Controleer:

Het scherm licht op maar het toestel geeft geen geluid (of slechts een gefluit).

- Verhoog het volume: als u naar de radio luistert, ga naar een plaats waar de zenderontvangst beter is.
- Controleer de antenne en de verbinding (zie INBOUW).

- Controleer of het zender zoeken beëindigd is. Controleer de aansluitingen van de luidsprekers (zie INBOUW) en de luidsprekerbalans (GELUIDSINSTELLINGEN)

Er komt geen geluid uit de luidsprekers (voor en achter), noch van de radio, noch van de CD.

Er komt geen geluid uit de subwoofer na deze te hebben aangesloten op een externe versterker.

Controleer de inbouw van uw externe versterker:

- Aansluiting van de externe versterking op LINE OUT (zie INBOUW).

GELUIDSPROBLEMEN Controleer:

Het geluid staat te zacht tijdens de weergave van verkeersinformatie.

Pas het volume aan voor verkeersinformatie (zie Vooraf instellen TA Volume).

CD FOUTEN Controleer:

Tijdens het gebruik van de cd-speler, werkt het toestel niet en geeft de melding CD ERROR.

- De CD is correct in de cd-speler aangebracht.
- De speler bevat minstens één CD.
- De CD werd correct ingebracht; geen vuile, afwijkende of beschadigde schijf; de voorzijde van de speler is goed gesloten.

SD/MMC/USB FOUTEN Controleer:

Het toestel kan geen verbinding maken met een MP3-speler/USB/SD/MMC-apparaat.

- Het ingebrachte apparaat dient van het Microsoft Windows Systeem gebruik te maken.
- Het ingebrachte apparaat dient muziekbestanden met bitsnelheden van 48 Kb – 320 Kb te ondersteunen.





INTRODUZIONE

Prima di iniziare

Grazie per avere scelto questo prodotto VDO Dayton, studiato e prodotto in conformità agli standard più elevati e sottoposto ai test più rigorosi. Vi invitiamo a imparare a conoscere il prodotto leggendo il presente manuale per l'utente. Vi invitiamo inoltre a utilizzare il prodotto in base all'uso previsto e a tenere sempre il manuale a portata di mano nella Vostra auto.

Ambiente

Il presente opuscolo è stampato su carta riciclabile a basso contenuto di cloro.

MANUTENZIONE PREVENTIVA

Per assicurare un buon collegamento tra l'apparecchio ed il frontalino amovibile, si consiglia di pulire periodicamente i connettori con un batuffolo di cotone leggermente inumidito con liquido pulente o alcool.

INDICE

INTRODUZIONE	71
Prima di iniziare	71
Ambiente	71
MANUTENZIONE PREVENTIVA	71
INDICE	71
INFORMAZIONI GENERALI	72
Declinazione di responsabilità	72
Prodotto laser classe 1	72
FUNZIONI	72
RDS (Radio Data System)	72
Note sui CD audio	73
Note sui file MP3	73
Note sui file WMA	73
Note sui file OGG	74
Note sulle cartelle	74
Note su Bluetooth®	75
INSTALLAZIONE	76
Installazione	76
Connessione nei veicoli dotati di connettori ISO standard	76
Connessione nei veicoli senza connettori ISO standard	76
Preparazione	76
Connettori (Fig. C)	77
Antenna elettronica o motorizzata	77

MONTAGGIO

Plancia metallica (Fig. F e G)	77
Collegamento della radio (Fig. C)	77
Montaggio della radio (Fig. G e H)	77
Rimozione della radio (utilizzare le due chiavi di rimozione fornite in dotazione) (Fig. J)	77
Sostituzione del fusibile (Fig. C)	78
Eliminazione dei disturbi	78

FRONTALINO E TELECOMANDO

Funzioni del frontalino e del teleco- mando	78
--	----

SICUREZZA

Rimozione del frontalino (Fig. A e I)	79
Riapplicazione del frontalino (Fig. K e L)	79

FUNZIONAMENTO GENERALE

Accensione/Spengimento	79
Impostazione del volume iniziale	79
Selezione di una sorgente	79
Comandi audio	79

FUNZIONAMENTO DELLA RADIO

Selezione banda di frequenza	80
Selezione di una stazione	80
Funzionamento stereo FM (solo teleco- mando)	81
Memorizzazione delle stazioni radio	81

RADIO DATA SYSTEM (RDS)

Visualizzazione del nome della stazio- ne (PS)	81
Risintonizzazione automatica (AF)	81
Annunci sul traffico (TA)	81
Selezione del tipo di programma (PTY)	81

FUNZIONAMENTO DEL CD

Caricamento del CD nel lettore CD	82
Interruzione del CD	82
Espulsione del CD	82
Riproduzione del CD	82
Riproduzione CA (Compressed Audio)	82
Riproduzione di un CD-R o CD-RW	82
Riproduzione di un CD audio non standard "protetto da contraffazione"	82
Ascolto di CD/MP3/WMA/OGG	82
Selezione brano/file	82

FUNZIONAMENTO DI SD/MMC/USB ...

Introduzione	83
Pausa	83
Selezione file	83



VIVAVOCE PER AUTO BLUETOOTH® 84

Introduzione	84
Comandi (Fig. D)	84
Collegamento del cellulare e del telecomando Bluetooth®	84
Risposta a una chiamata in entrata	84
Richiamata dell'ultimo numero	84
Fine della chiamata	84
Stato del LED del vivavoce per auto Bluetooth®	85
RISOLUZIONE DEI PROBLEMI	85
Causa/soluzione del problema	85

INFORMAZIONI GENERALI

Declinazione di responsabilità

I progetti e le specifiche sono soggetti a modifiche senza preavviso.

Prodotto laser classe 1



Un utilizzo inappropriato dell'apparecchio può esporre l'utente a raggi laser invisibili, che superano i limiti dei prodotti laser di classe 1.

Attenzione:

Un utilizzo inappropriato dell'apparecchio può esporre l'utente a raggi laser invisibili, che superano i limiti dei prodotti laser di classe 1.

Informazioni importanti

- L'apparecchio può essere installato unicamente da professionisti specializzati.
- Rispettare gli standard di qualità dell'industria automobilistica.
- Pericolo di incendio. Quando si eseguono fori prestare attenzione a non danneggiare cavi nascosti, il serbatoio o i tubi del serbatoio.
- Non forare parti del telaio di sostegno o rilevanti per la sicurezza. Quando si installano componenti nell'abitacolo, è fondamentale rispettare le seguenti regole:
- Assicurarsi che il guidatore abbia un campo visivo nitido e ampio.
- In caso di incidente ci sono maggiori probabilità di infortunio. Non installare componenti nello spazio di sfogo dell'airbag oppure in superfici contro le quali si possa battere la testa o le ginocchia.

- Non danneggiare i cavi del sistema di sicurezza (airbag, ecc.). Solitamente le linee dei cavi sono contrassegnate in qualche modo, ad esempio tramite etichette.
- Non utilizzare lampade di ispezione per testare il voltaggio, poiché una tensione troppo elevata può danneggiare o persino distruggere i componenti elettronici.
- Non utilizzare pinze né tagliare i connettori. Saldare tutti i collegamenti tramite cavo. Isolare tutti i punti di saldatura dei cavi con un nastro isolante o un tubo termorestringente.
- Se ci sono connessioni a terra nel telaio, inserire delle rondelle dentate. Prima di tutto rimuovere vernici e polvere, se necessario.
- Utilizzare soltanto i pezzi forniti in dotazione con l'unità per una corretta installazione. L'utilizzo di pezzi non autorizzati può causare malfunzionamenti.
- Evitare di installare l'unità in punti in cui potrebbe essere esposta a temperature elevate, ad esempio esponendola direttamente al sole o nei pressi di radiatori o fonti di aria calda, oppure in punti in cui verrebbe a contatto con polvere, sporco o vibrazioni eccessive.

FUNZIONI

RDS (Radio Data System)

Molte stazioni VHF trasmettono informazioni RDS.

Questo apparecchio utilizza le informazioni RDS per offrire una varietà di funzioni, tra cui:

- **PS (Program Service):** mostra il nome della stazione.
- **Radio text:** mostra informazioni aggiuntive relative alla stazione radio.
- **PTY (Program TYPe):** seleziona la stazione in base al tipo di programma.
- **AF (Alternative Frequency):** risintonizzazione automatica sulla migliore frequenza alternativa.
- **TA (Traffic Announcement):** annunci sul traffico.
- **EON (Enhanced Other Networks):** commutazione automatica sugli annunci del traffico delle altre stazioni.
- **NEWS:** sintonizzazione su messaggi e notizie.



Note sui CD audio

Il lettore CD permette di ascoltare CD da 12 cm. Si consiglia di non utilizzare CD da 8 cm (con o senza adattatore) né CD di forma irregolare.

Formati CD

Il lettore CD supporta i seguenti formati di CD:

- CD Audio (CD-DA in conformità con le specifiche del Red Book)
Nell'elenco dei titoli vengono visualizzati al massimo 22 titoli di brani del CD.
- CD-ROM (in conformità con le specifiche del Yellow Book)
- CD-ROM XA (modalità 2, modulo 1, in conformità con il Green Book)
- CD-R/RW (in conformità con l'Orange Book, parte 2/3)
- CD di testo con CD audio (in conformità con il Red Book)
- CD modalità mista (in conformità con il Light Yellow Book)
Vengono riprodotti soltanto i brani audio.
- CD-Extra; vengono riprodotti soltanto i brani audio.
- CD multisessione (in conformità con la specifica 1.0 del CD multisessione)

Note sui file MP3

Il lettore CD supporta i seguenti tipi di file MP3:

- File conformi alla codifica MPEG1/2 o 2.5 layer 3
- Fino a 345 titoli in un massimo di 99 directory (in cui ogni nome è composto da 32 caratteri).
- Bit rate: 320 kbps al massimo, costanti o variabili. La qualità audio dei file MP3 solitamente migliora con un bit rate più elevato. Vengono riprodotti i brani con bit rate da 8 a 320 kbps, ma si consiglia di utilizzare soltanto dischi registrati con un bit rate minimo di 128 kbps per garantire una buona qualità del suono.
- Visualizzazione di testi: tag ID3 V1 e tag ID3 V2. I brani MP3 possono contenere informazioni aggiuntive come artista, brano e nome dell'album (tag ID3 di lunghezza massima di 12 caratteri). È possibile che i caratteri diversi da lettere maiuscole o minuscole ("Aa Zz") e la sottolineatura ("_") non vengano visualizzati.
- L'unità potrebbe non riprodurre i brani nell'ordine con cui sono stati scritti sul disco.
- Se il disco contiene sia tracce audio CD che file MP3, viene riprodotta solo la prima sessione.

- Quando si riproduce un disco da 8 kbps o con Variable Bit Rate (VBR), è possibile che sul display venga visualizzato un tempo di riproduzione trascorso errato.
- Assicurarsi che il CD-R/CD-RW con gli MP3 sia formattato come disco dati e NON come disco audio.
- I file MP3 non sono compatibili con il trasferimento dati "packet write".
- Non compatibile con le liste di brani M3U.
- Non compatibile con i formati MP3i (MP3 interactive) e mp3 PRO.
- Il simbolo MP3 viene visualizzato sul display quando viene riprodotto un MP3.
- I file sono compatibili con tag ID3 versione 1.0, 1.1, 2.2, 2.3 e 2.4 per la visualizzazione di album (titolo del disco), brano (titolo del brano), artista (artista del brano) e commenti. Se sono presenti sia la versione 1.x sia 2.x, la versione 2.x di tag ID3 ha la priorità.

Note sui file WMA

- WMA è l'acronimo di Windows Media™ Audio e indica una tecnologia di compressione audio sviluppata da Microsoft Corporation. È possibile codificare i dati WMA usando Windows Media Player versione 9 o successiva.
- È possibile che l'unità non funzioni correttamente in base all'applicazione utilizzata per codificare i file WMA.
- In base alla versione di Windows Media Player utilizzata per la codifica dei file WMA, è possibile che i nomi di album e altre informazioni di testo non vengano visualizzate correttamente.
- Quando si avvia la riproduzione dei file WMA codificati con dati di immagine è possibile che si verifichi un breve ritardo.
- Il numero massimo di caratteri visualizzabili per il nome della cartella corrisponde a 64.
- Se i file sono stati registrati in base al sistema di file Romeo, vengono visualizzati soltanto i primi 64 caratteri.
- Quest'unità riproduce i file WMA codificati da Windows Media Player versione 7, 7.1, 8 e 9.
- È possibile ascoltare brani WMA con frequenze di 32, 44,1 e 48 kHz.
- La qualità audio dei file WMA solitamente migliora con un bit rate più elevato. Vengono riprodotti i brani con bit rate da 48 a 320 kbps (CBR) oppure da 48 a 320 kbps (VBR), ma si consiglia di utilizzare soltanto dischi registrati con un bit rate più elevato per garantire una certa qualità del suono.



I seguenti formati non sono supportati.

- Windows Media Audio 9 Professional (5.1 can)
- Windows Media Audio 9 Lossless
- Windows Media Audio 9 Voice

Note sui file OGG

Il lettore CD supporta i seguenti file OGG:

- File conformi alle specifiche Vorbis I.
- Fino a 99 titoli in un massimo di 99 directory (in cui ogni nome è composto da un massimo di 32 caratteri).
- Bit rate: codifica massima di 192 kbps. La qualità audio dei file OGG solitamente migliora con un bit rate più elevato. Quest'unità può riprodurre registrazione con bit rate da 8 a 192 kbps.
- Visualizzazione di testi: *0,60 + formato 1em (Vorbis I). I dati OGG possono contenere informazioni come titolo, artista, numero del brano, nome dell'album, versione, ecc.
- caratteri diversi da numeri ("da 0 a 9"), lettere maiuscole o minuscole ("Aa Zz") e la sottolineatura ("_") potrebbero non venire visualizzati.
- È possibile che i brani non vengano riprodotti nell'ordine con cui sono stati scritti sul disco. Se il disco contiene sia tracce audio CD che file OGG, solo la prima sessione viene riprodotta.
- Durante la riproduzione dei file OGG è possibile che il tempo trascorso visualizzato nel display non sia corretto.

Assicurarsi che il CD-R/CD-RW OGG sia formattato come disco dati e NON come disco audio.

Importante

- Quando si assegna un nome a un file MP3/WMA/OGG, aggiungere l'estensione corrispondente (.mp3, .wma o .ogg).
- Quest'unità riproduce i file con estensione .mp3, .wma o .ogg come file MP3/WMA/OGG. Per evitare rumori e disturbi, non utilizzare file di estensione diversa da MP3/WMA/OGG.

- È possibile riprodurre file MP3/WMA/OGG su dischi CD-ROM, CD-R e CD-RW. È possibile riprodurre i dischi registrati compatibili con i livelli 1 e 2 di ISO9660 e il sistema di file Romeo e Joliet con formato sector in modalità 1 o 2, form 1. Gli altri formati non vengono letti.
- È possibile leggere i dischi registrati in multisessione.
- I file MP3/WMA/OGG non sono compatibili con il trasferimento dati "packet write".
- Il nome del file visualizzato ha una lunghezza massima di 64 caratteri, dal primo carattere fino all'estensione del file (.mp3, .wma o .ogg).
- Durante la riproduzione di dischi contenenti file MP3/WMA/OGG e dati audio (CD-DA) come CD-EXTRA e CD MIXED-MODE, è possibile leggere entrambi i tipi cambiando modalità da MP3/WMA/OGG a CD-DA.
- La sequenza di selezione delle cartelle per la lettura e altre operazioni diventa la sequenza di lettura utilizzata dal software di scrittura. Per questo motivo, è possibile che la sequenza prevista al momento della riproduzione non coincida con la sequenza effettiva di riproduzione. Esiste tuttavia anche un software di scrittura che consente di impostare l'ordine di riproduzione.
- Alcuni CD audio contengono brani che si susseguono senza pausa. Quando questi dischi vengono convertiti in formato MP3/WMA/OGG e masterizzati su un CD-R/CD-RW/CD-ROM, i file vengono riprodotti dal lettore separati da una breve pausa, a prescindere dalla durata della pausa tra i brani nel CD audio originale.

Note sulle cartelle

- Di seguito viene raffigurato un CD-ROM con file MP3/WMA/OGG. Le sottocartelle vengono indicate come cartelle presenti nella cartella attualmente selezionata.

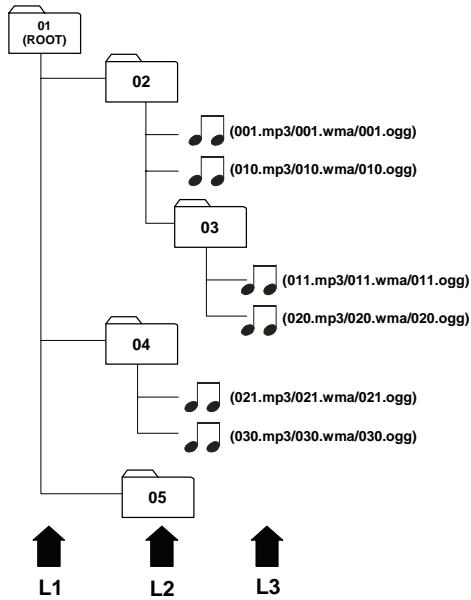

L1 = Livello 1 L2 = Livello 2 L3 = Livello 3

Note

- Quest'unità assegna un numero alle cartelle. I numeri di cartella non possono essere assegnati dall'utente.
- Non è possibile selezionare cartelle che non comprendano file MP3/WMA/OGG (le cartelle vengono ignorate e il numero di cartella non viene visualizzato).
- È possibile riprodurre file MP3/WMA/OGG fino a 8 livelli di cartelle, anche se solitamente si verifica un ritardo nella riproduzione di dischi con diversi livelli. Per questo motivo, si consiglia di creare dischi con un massimo di due livelli.
- È possibile riprodurre fino a 99 cartelle su un disco.

Note su Bluetooth®



Bluetooth® è una tecnologia di connessione radio wireless a breve raggio utilizzata principalmente per telefoni cellulari, palmari e altri dispositivi. Bluetooth® opera con una frequenza di 2,4 GHz e trasmette voce e dati a una velocità massima di 1 megabit al secondo in un raggio di circa 10 metri. La tecnologia Bluetooth® è stata lanciata nel 1998 da uno

speciale gruppo di interesse composto da Ericsson Inc., Intel Corp., Nokia Corp., Toshiba e IBM.

- Il marchio e il logo di Bluetooth® sono di proprietà di Bluetooth SIG, Inc. e vengono utilizzati su licenza. Gli altri marchi di fabbrica e nomi commerciali sono di proprietà dei rispettivi proprietari.

Protezione dell'unità dai furti

È possibile rimuovere il frontalino dall'unità e conservarlo nella custodia fornita in dotazione per proteggerlo da furti.

- Se il frontalino non viene rimosso dall'unità entro cinque secondi dallo spegnimento, viene emesso un segnale acustico e il frontalino si abbassa.

Importante

- Non applicare mai forza eccessiva e non stringere troppo il display e i tasti quando si rimuove o si stacca il frontalino.
- Evitare che il frontalino subisca urti eccessivi.
- Evitare l'esposizione del frontalino alla luce diretta e alle temperature elevate.
- Pochi secondi dopo l'accensione o lo spegnimento dell'apparecchio, il frontalino si sposta automaticamente. Tenere lontane le mani, perché in questo caso è possibile rimanere incastrati con le dita.

Letture CD e manutenzione

- Utilizzare soltanto CD con uno dei due marchi Compact Disc Digital Audio illustrati sotto.



- Utilizzare soltanto CD normali e rotondi. Se si inseriscono CD di forma irregolare e non rotonda, è possibile che rimangano incastrati nel lettore CD e che non vengano riprodotti correttamente.
- Prima di riprodurre il CD controllare che non ci siano tagli, graffi o deformazioni. È possibile che i CD con tagli, graffi o deformazioni non vengano riprodotti correttamente. Non utilizzare dischi di questo tipo.
- Quando si tocca il disco, evitare di toccare il lato registrato (non stampato).
- Quando si rimuove il CD, evitare di lasciare impronte.
- Quando non si utilizzano i CD, conservarli sempre nella custodia.

Italiano



- Prima di inserire i CD controllare che siano puliti e asciutti.
- Evitare di esporre i dischi alla luce diretta del sole o a temperature elevate.
- Non attaccare etichette, non scrivere e non utilizzare sostanze chimiche sulla superficie dei dischi.
- Per pulire i CD, strofinarli con un panno morbido dall'esterno verso il centro.
- Se viene acceso il riscaldamento quando fa freddo, è possibile che sui componenti all'interno del lettore CD si formi dell'umidità. La condensa può ostacolare il funzionamento del lettore CD. Se si ritiene che la condensa sia un problema, spegnere il lettore CD per un'ora circa per consentirne l'asciugatura e pulire i dischi umidi con un panno morbido per rimuovere l'umidità.
- Gli sbalzi sulla strada possono interrompere la riproduzione del CD.

Pulizia dell'unità

Non utilizzare alcool, detersivi o altri solventi. Utilizzare un panno umido.

Dischi CD-R/CD-RW

- Se vengono utilizzati dischi CD-R/CD-RW, vengono letti soltanto i dischi che sono stati finalizzati.
- È possibile che i dischi CD-R/CD-RW registrati con un masterizzatore per CD musicali o con un PC non vengano letti a causa delle caratteristiche del disco, di graffi o di polvere sul disco oppure della presenza di polvere, condensa, ecc. sulla lentedell'unità.
- È possibile che i dischi masterizzati da PC non vengano letti, in base alle impostazioni dell'applicazione e all'ambiente. Masterizzare il CD nel formato corretto (per maggiori dettagli rivolgersi al produttore dell'applicazione).
- È possibile che i dischi CD-R/CD-RW non risultino leggibili in caso di esposizione diretta alla luce solare, di temperature elevate o delle condizioni di conservazione del CD nel veicolo.
- È possibile che i titoli e altre informazioni di testo registrate sul disco CD-R/CD-RW non vengano visualizzati da quest'unità (nel caso di dati audio (CD-DA)).
- Leggere le avvertenze dei dischi CD-R/CD-RW prima di utilizzarli.

INSTALLAZIONE

Utilizzare la plancia e la staffa di montaggio fornite in dotazione per fissare l'autoradio nel cruscotto.

Utilizzare soltanto le viti e le reti fornite in dotazione per l'installazione.

Conservare i pezzi per l'installazione avanzati per utilizzi futuri.

Se per installare l'autoradio occorre praticare fori o apportare altre modifiche al veicolo, rivolgersi al rivenditore più vicino.

Questo apparecchio è stato progettato per l'installazione nel vano radio del cruscotto.

Installazione

1. Se lo spazio è troppo ridotto, allargarlo come illustrato nella figura F.
2. Installare la plancia nel cruscotto (vedere la figura G).
 - Inserire la plancia nel cruscotto.
 - Spingere verso il basso le linguette con un cacciavite.
3. Inserire la radio nella plancia.
4. Collegare i cavi come illustrato nella figura C.
5. Collegare la staffa alla radio e montarla nel telaio (vedere la figura H).

Connessione nei veicoli dotati di connettori ISO standard

È possibile installare la radio senza grandi preparativi nei veicoli dotati di connettori ISO. Alcuni segnali devono essere adattati o collegati ai connettori ISO.

Connessione nei veicoli senza connettori ISO standard

Per i veicoli con diversi requisiti di connessione, rivolgersi al proprio concessionario per un cavo adattatore.

Se non è disponibile nessun cavo adattatore per il veicolo, collegare la radio come descritto nella sezione "Connettori".

Preparazione

L'apparecchio deve essere collegato a un sistema elettrico da 12 V CC, con il morsetto negativo collegato a massa (telaio).

 **Avvertenza:** un'installazione non conforme a questi requisiti può causare malfunzionamenti, danni o incendi!

Per evitare il rischio di corto circuito durante l'installazione, scollegare il morsetto negativo della batteria fino a quando l'apparecchio viene installato e collegato in modo sicuro.



Connettori (Fig. C)

Connettore A ¹⁾

a- Alimentazione

- 1 Cavo A4 giallo/rosso: collegare a un'alimentazione 12 V commutata (accensione/ spegnimento mediante accensione auto).
- 2 Cavo A7 rosso: collegare a un'alimentazione 12 V permanente, ossia all'alimentazione principale.
Verificare che la connessione possa resistere a una corrente di 15A.
- 3 Cavo marrone A8: collegare a massa (telaio).

Antenna elettronica o motorizzata

Collegare il pin A5 all'alimentazione di un'antenna elettronica o al cavo di comando di un'antenna motorizzata automatica. Non utilizzare questo collegamento per l'alimentazione diretta del motorino dell'antenna.

Connettore B ¹⁾

Altoparlanti (Utilizzare esclusivamente altoparlanti 4 ohm) Non collegare a massa i cavi degli altoparlanti, né direttamente a un booster/ amplificatore non dotato di ingresso di livello elevato, né mediante un regolatore di dissolvenza esterno! È possibile collegare i cavi degli altoparlanti direttamente a un amplificatore dotato di ingresso a livello elevato.

Collegamento di 4 altoparlanti

Lato e pol.	Colore ant.	Pin	Colore post.	Pin
Sinistra (+)	Verde	[B5]	Bianco	[B7]
Sinistra (-)	Verde/Nero	[B6]	Bianco/Nero	[B8]
Destra (+)	Grigio	[B3]	Blu	[B1]
Destra (-)	Grigio/Nero	[B4]	Blu/Nero	[B2]

¹⁾ accessori venduti separatamente: vedere il proprio rivenditore.

Linea in uscita

A questo apparecchio è possibile collegare un amplificatore di potenza con 2 o 4 altoparlanti supplementari utilizzando il cavo RCA.

- Collegare la presa rossa al canale di destra
- Collegare la presa bianca al canale di sinistra.

Ingresso audio

È possibile collegare l'uscita audio di un dispositivo tramite i cavi RCA AUX IN etichettati.

- Cavo rosso per l'ingresso del canale di destra
- Cavo bianco per l'ingresso del canale di sinistra

MONTAGGIO

Plancia metallica (Fig. F e G)

Installare nel cruscotto la plancia metallica. Per ottenere il migliore livello di prestazioni dal lettore CD*, la plancia metallica deve essere posizionata in orizzontale (inclinazione compresa tra -10° e +30°).

Fissare quindi la plancia metallica allargando le linguette di metallo mediante un cacciavite.

Collegamento della radio (Fig. C)

- Assicurarsi che la batteria sia scollegata.
- Inserire il connettore di alimentazione A' nella presa A.
- Inserire il connettore B' dell'altoparlante nella presa B.
- (opzionale) Inserire il connettore di uscita linea nella presa corrispondente.
- (opzionale) Inserire il connettore AUX nella presa corrispondente.
- Inserire il cavo dell'antenna nell'apposita presa (una buona ricezione è assicurata solo se l'antenna è di buona qualità). Se occorre un adattatore dell'antenna rivolgersi al proprio rivenditore.

Montaggio della radio (Fig. G e H)

È possibile installare correttamente la radio con il montaggio anteriore convenzionale oppure con montaggio posteriore.

Montaggio anteriore

- Inserire la radio nella plancia metallica finché le molle presenti su entrambi i lati della radio non si inseriscono nelle apposite aperture della plancia.
- Infine ricollegare il morsetto negativo batteria.

Montaggio posteriore

- Allineare i fori filettati della staffa di montaggio e quelli della radio, quindi serrare le viti in due punti su ciascun lato.
- Utilizzare esclusivamente viti M5 di lunghezza non superiore a 6 mm.

Rimozione della radio (utilizzare le due chiavi di rimozione fornite in dotazione) (Fig. J)

- Premere REL e abbassare il frontalino.
- Inserire le due chiavi di rimozione nei fori sulla parte anteriore dell'apparecchio, fino allo scatto.
- Estrarre la radio.



Sostituzione del fusibile (Fig. C)

- Sostituire con un fusibile a lama 10 A. Il nuovo fusibile deve corrispondere esattamente a queste caratteristiche, in caso contrario non può essere garantita una protezione adeguata dell'apparecchio. In caso di mancato rispetto della procedura indicata si possono verificare danni all'apparecchio non coperti da garanzia.

Eliminazione dei disturbi

- Gran parte delle auto più moderne sono dotate di buoni sistemi di eliminazione disturbi. Qualora si riscontrasse questo tipo di disturbi causati dall'auto, rivolgersi al proprio rivenditore.

FRONTALINO E TELECOMANDO

Vedere le figure A e E.

Funzioni del frontalino e del telecomando

- | | | |
|-------------|-----|---|
| 1. | 1. | Accensione / Spegnimento apparecchio |
| 2. PTY | 10. | Selezione della stazione in base al tipo di programma |
| 3. BAND/ENT | 3. | Selezione banda FM/AM/
Invio (in selezione funzione) |
| 4. TA | 9. | Attivazione/disattivazione ricerca annunci traffico |
| 5. M1...M6 | 16. | <u>Radio:</u>
Breve pressione: richiamo stazioni radio memorizzate
Pressione lunga: memorizzazione stazioni radio selezionate
<u>SD/MMC/USB/CD:</u>
Premere per attivare le funzioni speciali (Play/Pausa, Ripeti, Intro (10 sec.), Riproduzione casuale, ignora 10 brani precedenti, ignora 10 brani successivi) |
| 6. AF/REG | 8. | Attivazione frequenze alternative emittenti regionali |

- | | | |
|-----------------|-----|---|
| 7. | 13. | <u>Radio:</u>
Breve pressione: ricerca automatica stazione (mod. autom.) /
interruzione frequenza (mod. manuale)
Pressione lunga: attivazione modalità sintonizzazione manuale
<u>SD/MMC/USB/CD:</u>
Pressione breve: selezionare il brano/file precedente o successivo
Pressione lunga: Riascolta/Avanti veloce nel brano corrente |
| 8. DISP | 5. | Cambia modalità del display |
| 9. VOL/SEL | 15. | Rotazione: alza/abbassa il volume
Pressione breve: selezione comandi audio: VOL (volume), BAL (bilanciamento), FAD (regolatore di dissolvenza)
Pressione lunga: selezione funzioni speciali: IN (avvio), VOL (volume), ADJ (regola ora), TA VOL (volume TA), EON, DSP nessuno/classica/rock/pop/flat |
| 10. Porta USB | | Porta per inserire i dispositivi USB |
| 11. Slot SD/MMC | | Slot per l'inserimento di schede di memoria Flash |
| 12. Mute | 12. | Attivazione/Disattivazione silenziamento |
| 13. SCH/A/PS | 4. | <u>Radio:</u>
Pressione breve: Ricerca nelle 6 stazioni radio impostate per 5 secondi per stazione
Pressione lunga: Ricerca e memorizzazione di sei stazioni radio
<u>SD/MMC/USB/CD:</u>
Attivazione ricerca brano/file (modalità selezione canzone) |
| 14. MODE | 2. | Alterna la sorgente tra le modalità FM/AM, CD, USB, SD/MMC e Auxiliary |



- | | |
|----------------------------|---|
| 16. Slot di caricamento CD | Slot per caricare/estrarre il CD |
| 17. Tasto EJECT | Espulsione/ricaricamento del CD |
| 18. Schermo LCD | Mostra tutte le informazioni e le funzioni |
| 19. TELECOMANDO sensore | Riceve il segnale dal telecomando IR |
| 20. Tasto RESET | Ripristina l'unità se funziona male |
| 21. SCAN / LOUD | 6. Breve pressione: cerca un emittente radio per 5 secondi, quindi cerca l'emittente successiva; premere di nuovo per interrompere
Pressione lunga: accentua le frequenze basse |
| | 7. Pressione breve: selezione Mono/Stereo
Pressione lunga: selezione locale/ricevimento a distanza |
| | 11. Regolazione equalizzazione audio |
| | 14. Alza/Abbassa il volume |

Nota 1: se viene emesso un segnale acustico significa che il frontalino non è stato inserito correttamente.

Nota 2: per assicurare un buon collegamento tra l'apparecchio e il frontalino, si consiglia di pulire periodicamente i connettori con un batuffolo di cotone.

Nota 3: non toccare i contatti elettrici quando si estrae o si riapplica il frontalino.

FUNZIONAMENTO GENERALE

Accensione/Spengimento

Premere il tasto di accensione/spengimento.

Impostazione del volume iniziale

1. Tenere premuta la manopola VOL/SEL per accedere alla modalità delle funzioni speciali.
2. Premere la manopola fino a quando viene visualizzato "IN VOL XX", in cui "XX" indica il volume iniziale.
3. Ruotare la manopola per regolare il volume IN VOL sul livello desiderato.

Nota: se in precedenza la radio quando è stata spenta era impostata su un volume più alto: dopo avere acceso la radio verrà impostato il volume iniziale. Altrimenti, la radio terrà in memoria il livello precedente di volume.

Selezione di una sorgente

L'autoradio è stata progettata per diversi tipi di sorgente.

- RADIO
- CD
- USB
- SD/MMC
- AUX

Premere MODE per selezionare la sorgente.

Comandi audio

Volume

Assicurarsi di tenere il volume a un livello che non impedisca di sentire eventuali segnalazioni provenienti dal traffico (clacson, sirene ecc.).

- Per regolare il volume ruotare la manopola corrispondente.

Nota: è possibile impostare il volume che si desidera ottenere all'accensione dell'apparecchio (IN VOL). Se si imposta il volume iniziale sul livello massimo, all'accensione dell'apparecchio il volume potrebbe risultare altissimo.

Vedere: **Impostazione del volume iniziale**

SICUREZZA

Rimozione del frontalino (Fig. A e I)

1. Premere REL per abbassare il frontalino amovibile.
2. Tirare verso di sé il frontalino. Seguire lo schema posizionato sul retro dell'unità amovibile.
3. Rimuovere e portare con sé il frontalino quando ci si allontana dall'auto.
4. Conservarlo nell'apposita custodia.

Riapplicazione del frontalino (Fig. K e L)

1. Estrarre il frontalino dalla custodia.
2. Inserire il frontalino nella radio fino allo scatto.
3. Chiudere il frontalino finché non scatta in posizione.



Bilanciamento

Per regolare la compensazione dell'uscita audio tra il diffusore sinistro e quello destro.

1. Premere la manopola VOL/SEL per selezionare il bilanciamento del suono (BAL).
2. Ruotare la manopola per regolare il livello dell'uscita audio dagli altoparlanti destro e sinistro.

Bass (solo quando DSP è disattivato)

Per accentuare le frequenze basse.

1. Premere la manopola VOL/SEL per selezionare il controllo dei bassi (BAS).
2. Ruotare la manopola per regolare il livello dei bassi.

Treble (solo quando DSP è disattivato)

Per accentuare le frequenze alte.

1. Premere la manopola VOL/SEL per regolare il controllo dell'effetto triplo (TRE).
2. Ruotare la manopola per regolare l'effetto triplo.

Fader

Per modificare l'uscita audio degli altoparlanti anteriore e posteriore.

1. Premere la manopola VOL/SEL per selezionare il controllo del regolatore di dissolvenza (FAD).
2. Ruotare la manopola per regolare il livello dell'uscita audio dagli altoparlanti anteriore e posteriore.

Equalizzatore

Premere il tasto EQ del telecomando per selezionare una delle impostazioni programmate dell'equalizzatore.

- Nessuno (NONE)
- Classic (CLAS)
- Rock (ROCK)
- Pop (POP)
- Flat (FLAT)

Silenziamento

Premere il tasto Mute per attivare il silenziamento audio. Se si sta riproducendo un CD, questo verrà interrotto. Premere nuovamente il tasto Mute per ripristinare l'audio e la riproduzione del CD continuerà.

Loudness

Radio e telecomando

Tenere premuto il tasto Loud per migliorare la qualità del suono delle frequenze alte e basse.

FUNZIONAMENTO DELLA RADIO

1. Premere il tasto  di accensione. Se l'apparecchio è in modalità RADIO:
2. Premere MODE per selezionare la modalità RADIO.

Selezione banda di frequenza



La radio è stata progettata per ricevere le bande di frequenza FM e AM.

- FM 1
- FM 2
- FM 3
- AM 1
- AM 2





Premere BAND/ENTER per selezionare la banda radio desiderata.

Selezione di una stazione

Ricerca della sintonia

Premere il tasto  (frequency down) o  (frequency up) per cercare una stazione. Il sintonizzatore cercherà la stazione precedente o successiva con il segnale più forte.

Sintonizzazione manuale

Tenere premuto uno dei tasti  o  per selezionare la sintonizzazione manuale. Premere il tasto  (frequency down) o  (frequency up) fino a quando viene selezionata la stazione radio desiderata. Se non viene eseguita nessuna operazione per 10 secondi la radio tornerà alla modalità di sintonizzazione automatica.

Memorizzazione automatica delle stazioni

Tenendo premuto il tasto SCH/ A /PS la radio cerca le sei stazioni con il segnale più forte e le salva automaticamente nei tasti di memoria preconfigurati da 1 a 6.

Scansione (solo telecomando)

Questa funzione consente di cercare le stazioni o i Preset della banda corrente.

Premere brevemente il tasto SCAN perché la radio inizi la ricerca.

Quando viene ricevuto un segnale radio, il display lampeggia 10 volte e mostra la frequenza di ricezione. La radio continuerà la scansione in base a questo schema.

Quando si raggiunge la stazione desiderata, premere nuovamente il tasto SCAN.



Scansione Preset

Premere brevemente il tasto SCH/ A /PS; la radio si soffermerà per 5 secondi su ognuna delle stazioni configurate. Quando si raggiunge la stazione desiderata, premere nuovamente il tasto per selezionarla.

Funzionamento stereo FM (solo telecomando)

Se il segnale stereo diventa troppo debole (la ricezione della stazione radio è disturbata):

1. Premere il tasto ST/LOC del telecomando fino a quando sul display della radio viene visualizzata la scritta MONO.
2. Premere nuovamente il tasto perché sul display venga visualizzata la scritta STEREO.

Memorizzazione delle stazioni radio

1. Premere il tasto Band per selezionare la banda desiderata: FM1, FM2, FM3, AM1 o AM2.
2. Sintonizzarsi sulla stazione radio desiderata.
3. Tenere premuto uno dei 6 tasti Preset per memorizzare la stazione radio. Accanto alla frequenza radio verrà indicato il numero corrispondente. È possibile salvare un massimo di sei stazioni radio per ogni banda.

RADIO DATA SYSTEM (RDS)

Questa funzione è disponibile soltanto con la banda FM.

Molte stazioni FM diffondono informazioni RDS. Tutte le funzioni legate all'RDS sopra indicate, ad esempio TA, NEWS* ecc., vengono disattivate se l'opzione 'RDS' è impostata su 'OFF'.

Questo apparecchio utilizza le informazioni RDS per offrire una varietà di funzioni, tra cui:

Visualizzazione del nome della stazione (PS)

La radio visualizza il nome della stazione in luogo della frequenza.

Risintonizzazione automatica (AF)

L'apparecchio rimane perfettamente sintonizzato sulla stazione selezionata ricercando continuamente la frequenza ottimale per la ricezione.

Nota: la funzione AF è preconfigurata, ma può essere disattivata se non richiesta: premere AF/REG e selezionare OFF.

Annunci sul traffico (TA)

È possibile attivare la modalità TA per dare priorità e ascoltare gli annunci di questo tipo (anche se non si sta ascoltando la radio).

Questa funzione è disponibile unicamente con l'RDS.

Preimpostazione del volume TA

Quest'opzione consente di preconfigurare il volume degli annunci sul traffico sul livello desiderato.

1. Tenere premuta la manopola per selezionare l'impostazione del volume degli annunci sul traffico (TA VOL).
2. Ruotare la manopola VOL in senso orario per alzare il volume oppure in senso antiorario per abbassarlo, in base alle proprie esigenze.

Attivazione/disattivazione TA

Premere il tasto TA per attivare/disattivare la funzione TA. Se è selezionata la modalità di ascolto degli annunci sul traffico e vengono ricevute informazioni, sul display compare la scritta TA.

Interruzione annunci sul traffico

Se non si intende rimanere in una particolare modalità di Annunci sul traffico, è possibile interromperla senza dovere disattivare la modalità stessa.

1. Premendo una volta TA, l'apparecchio ritorna alla modalità operativa precedente.

Nota: le funzioni RDS possono essere disattivate se non richieste.

2. Premere AF/REG e selezionare l'opzione OFF.

Selezione del tipo di programma (PTY)

Questa funzione è disponibile unicamente in modalità FM e consente di selezionare le stazioni in base al tipo di programma.

La codifica prevede fino a 28 tipi di programma predefiniti, ad esempio (in Europa): PTY1 News, PTY6 Drama, PTY11 Rock music.

1. Premere brevemente questo tasto per visualizzare le informazioni PTY; il display lampeggerà.
2. Premere il tasto ◀◀ o ▶▶ per cercare le stazioni PTY.
3. Tenere premuto PTY per visualizzare il tipo di programma. Ruotare la manopola VOL per selezionare il programma desiderato.
4. Premere nuovamente il tasto PTY per confermare la selezione.



FUNZIONAMENTO DEL CD

Caricamento del CD nel lettore CD

1. Premere il tasto **⏻** di accensione.
2. Premere REL per abbassare il frontalino.
3. Inserire il CD nella relativa fessura, con l'etichetta rivolta verso l'alto.
Il CD viene riprodotto automaticamente dopo che viene caricato.

Nota: se il CD non viene caricato automaticamente, NON SPINGERLO nella fessura per evitare di danneggiare il CD e l'apparecchio.

4. Chiudere il frontalino.

Interruzione del CD

Radio:

1. Premere brevemente **⏻** per mettere in pausa o riprendere la riproduzione.

Telecomando:

1. Tenere premuto **⏻** sul telecomando per mettere in pausa o riprendere la riproduzione.

Espulsione del CD

1. Premere REL per abbassare il frontalino.
2. Premere EJECT per espellere il CD.
3. Rimuovere il CD.
4. Chiudere il frontalino.

Riproduzione del CD

Questo lettore CD è adatto soltanto per dischi da 12 cm ed è in grado di leggere sia CD audio sia CD in formato MP3/WMA/OGG. Non utilizzare CD di forma irregolare.

Riproduzione CA (Compressed Audio)

È possibile ascoltare file MP3 conformi alla codifica MPEG1/2 e 2.5 layer 3 a un bit rate fino a 320 kbps o con Variable Bit Rate (VBR) masterizzato con tag ID3. È possibile inoltre ascoltare file WMA conformi alla versione 9 o precedenti a un bit rate di 320 kbps e file OGG conformi a Vorbis I con bit rate di 128 kbps. I file possono essere masterizzati -su un disco CD-R o CD-RW in formato ISO9660 livello 1 e 2.

Riproduzione di un CD-R o CD-RW

A seconda del tipo di CD (CD-R o CD-RW), dello stato della superficie del disco, nonché delle prestazioni e delle condizioni del masterizzatore, alcuni CD CD-R o CD-RW potrebbero non funzionare normalmente in questa unità.

Riproduzione di un CD audio non standard "protetto da contraffazione"

A causa dell'impiego di schemi di protezione contro le contraffazioni di alcuni CD non conformi agli standard internazionali previsti per i CD audio (Red Book), questo tipo di dischi protetti potrebbe non essere riproducibile in questo apparecchio.

Ascolto di CD/MP3/WMA/OGG

Se la prima traccia è una traccia dati, il disco verrà trattato come un disco MP3/WMA/OGG. Se nel disco non è stato trovato nessun file MP3/WMA/OGG, verrà invece trattato come un disco audio. Se la prima traccia è una traccia audio, il disco verrà trattato come un disco audio.

Se la modalità TA è impostata su ON, la riproduzione del CD verrà interrotta dagli annunci.

Selezione brano/file

Brano successivo

1. Premere brevemente il tasto **⏮** o **⏭** per passare al brano o al file precedente o successivo.

Avanzamento rapido

1. Tenere premuto il tasto **⏮** o **⏭** per avanzare rapidamente al brano o al file precedente o successivo. Una volta raggiunto il file o il brano successivo, la funzione di avanzamento rapido si interrompe.

Ripetizione brano o file

Per ripetere continuamente la riproduzione del brano corrente.

1. Tenere premuto RPT (REPEAT) per ripetere il brano/file in esecuzione.

Riproduzione casuale dei brani

1. Tenere premuto RDM (RANDOM) per riprodurre i brani o i file in ordine casuale.

Intro

1. Tenere premuto INT per effettuare una ricerca dei brani o file. Ogni brano o file verrà riprodotto per 10 secondi.

Premere nuovamente il tasto per interrompere la ricerca; la riproduzione riprende dal brano o file selezionato.



Omissione di brani o file

1. Tenere premuto -10 per tornare indietro di 10 brani o file.
2. Tenere premuto +10 per avanzare di 10 brani o file.

Selezione brano o file

1. Tenere premuto SCH A/PS.
2. Selezionare il brano o il file desiderato con la manopola VOL (radio) o i tasti (telecomando).
3. Tenere premuto ENTER per riprodurre il brano o il file selezionato.

FUNZIONAMENTO DI SD/ MMC/USB

Introduzione

Per ascoltare i file musicali è possibile utilizzare una smart card, una multimedia card o un dispositivo USB.

1. Premere il tasto di accensione.
2. Inserire il dispositivo USB nella porta USB oppure nella scheda SD/MMC della fessura per la scheda SD.
Quando si inserisce un dispositivo USB o una scheda SD/MMC, la riproduzione parte automaticamente.

Pausa

Radio:

1. Premere brevemente per mettere in pausa o riprendere la riproduzione.

Telecomando:

2. Tenere premuto il tasto (Pause) sul telecomando per mettere in pausa o riprendere la riproduzione.

Selezione file

Avanzamento file

1. Premere brevemente il tasto o per passare al file precedente o successivo.

Avanzamento / Indietro rapido

1. Tenere premuto il tasto o per passare rapidamente al file precedente o successivo. Una volta raggiunto il brano successivo, la funzione di avanzamento rapido si interrompe.

Ripetizione file

Per ripetere continuamente la riproduzione del brano corrente.

1. Tenere premuto RPT (REPEAT) per ripetere il file in esecuzione.

Riproduzione casuale dei brani

1. Tenere premuto RDM (RANDOM) per riprodurre i file in ordine casuale.

Intro

1. Tenere premuto INT per effettuare una ricerca dei file. Ogni file verrà riprodotto per 10 secondi.
2. Premere nuovamente il tasto per interrompere la ricerca; la riproduzione riprende dal file selezionato.

Omissione di file

1. Tenere premuto -10 per tornare indietro di 10 file.
2. Tenere premuto +10 per avanzare di 10 file.

Selezione file

1. Tenere premuto SCH A/PS.
2. Selezionare il file desiderato con la manopola VOL (radio) o i tasti (telecomando).
3. Tenere premuto ENTER per riprodurre il file selezionato.

Ricerca nome/titolo file

Seguire la procedura sottostante per cercare un nome o un titolo di file (con 3 lettere).

1. Premere due volte SCH A/PS. Sul display verrà visualizzata la scritta **.
2. Ruotare la manopola VOLUME per selezionare la prima lettera.
3. Premere la manopola VOLUME per inserire la prima lettera.
4. Ruotare la manopola VOLUME per selezionare la seconda lettera.
5. Premere la manopola VOLUME per inserire la seconda lettera.
6. Ruotare la manopola VOLUME per selezionare la terza lettera.
7. Premere il tasto BAND/ENT per cercare il nome del file.
8. Se più nomi o titoli hanno in comune le stesse lettere, ruotare la manopola VOLUME per selezionare il nome o il titolo desiderato.
9. Tenere premuto BAND/ENT per avviare la riproduzione.

Ricerca directory root

1. Premere tre volte SCH/A/PS. Sul display verrà visualizzata la scritta ROOT/.
2. Ruotare la manopola VOL/SEL per selezionare una directory.
3. Premere BAND/ENT per riprodurre il primo brano della directory selezionata.



Interruzione

1. Premere "1"/PLAY (PLAY/PAUSE) per interrompere la riproduzione del brano. Il display lampeggia quando la riproduzione è in pausa.
2. Premere di nuovo "1"/PLAY (PLAY/PAUSE) per interrompere o riprendere la riproduzione.

Note importanti su SD/MMC/USB

L'apparecchio può leggere fino a 2 Gb.

Smart Card o Multimedia Card

Inserire la scheda di memoria flash nella fessura SD/MMC sulla parte anteriore dell'apparecchio.

Note:

- L'apparecchio non può riprodurre tutte le schede SD se è impostata la funzione di blocco.
- Alcuni dispositivi SD/MMC non funzionano correttamente con quest'unità.
- L'apparecchio non è responsabile per la perdita dei dati. Eseguire un backup dei dati!

Chiave USB

Inserire il dispositivo USB nella porta USB sulla parte anteriore dell'apparecchio.

Note:

- L'unità può essere collegata a dispositivi lettori MP3/USB (solo con il sistema Microsoft® Windows™).
- L'unità può effettuare direttamente la ricerca dei file *.MP3 nel dispositivo USB.
- L'unità può supportare file WMA.
- L'unità può riprodurre file musicali con bit rate di 48kbps - 320kbps.
- L'unità non funziona con dispositivi USB non standard, ad esempio con il sistema Mac o con i sistemi di blocco di sicurezza.
- È possibile che alcuni dispositivi USB non funzionino correttamente.

VIVAVOCE PER AUTO BLUETOOTH®

(disponibile soltanto sul
modello CD1737X)

Introduzione

È possibile utilizzare il vivavoce per auto Bluetooth® per chiamare in vivavoce. A tal fine occorre collegare il telefono cellulare (bisogna avere la funzione Bluetooth®) al vivavoce per auto Bluetooth®.

Comandi (Fig. D)

- | | |
|---------|--|
| 1. VOL+ | alza il volume |
| 2. LED | indica che il telefono cellulare è collegato |
| 3. TALK | premere per accettare/rifiutare la chiamata |
| 4. MIC | microfono per parlare con l'interlocutore |
| 5. VOL- | abbassa il volume |

Collegamento del cellulare e del telecomando Bluetooth®

1. Premere VOL+ sul telecomando Bluetooth®. Se il LED del telecomando inizia a lampeggiare rapidamente, la modalità di collegamento è attivata.
 - Leggere il manuale per l'uso fornito in dotazione con il cellulare per impostare il cellulare sulla modalità di collegamento.
 - Il PIN predefinito è 0000.
2. Dopo il collegamento, il LED dell'unità auto lampeggerà ogni 3 o 4 secondi per indicare che l'unità è in modalità di attesa di chiamata per ricevere ed effettuare chiamate.

Risposta a una chiamata in entrata

1. Lo squillo della suoneria viene trasmesso dagli altoparlanti dell'autoradio.
2. Premere brevemente TALK per rispondere alla chiamata.
3. Ora è possibile parlare in vivavoce grazie al microfono dell'unità auto Bluetooth® e ascoltare la chiamata dagli altoparlanti dell'autoradio anziché dal cellulare. Durante la conversazione, il LED del vivavoce per auto Bluetooth® rimarrà acceso.
4. È possibile regolare il volume mediante i tasti VOL+ e VOL- dell'autoradio.
5. Per ricevere una chiamata direttamente sul cellulare premere TALK per più di 3 secondi.

Richiamata dell'ultimo numero

1. In modalità di attesa di chiamata premere due volte TALK per richiamare l'ultimo numero al quale è stata effettuata una chiamata.

Fine della chiamata

1. Premere una volta TALK e il vivavoce per auto Bluetooth® tornerà alla modalità di attesa di chiamata.



Stato del LED del vivavoce per auto Bluetooth®

Stato	Stato LED
Collegamento	Lampeggia rapidamente
Non collegato	Spento
Collegato	Si illumina ogni 4 secondi per 2 secondi
Suono	Rimane acceso
Conversazione	Rimane acceso

Nota:

la compatibilità di Bluetooth® dipende dalla soluzione integrata nel vivavoce per auto Bluetooth® e dal telefono da collegare. Il firmware del cellulare può variare in base alla zona e al produttore.

RISOLUZIONE DEI PROBLEMI

A volte la propria autoradio non funziona come si vorrebbe. Prima di chiamare il servizio di assistenza, Vi invitiamo a leggere il presente manuale e a controllare i valori impostati: a volte, infatti, l'autoradio non funziona con i valori impostati.

Qualora si renda necessario spedire l'apparecchio al servizio di assistenza per le operazioni di riparazione, si ricorda di inviare sempre l'apparecchio completo comprensivo di frontalino amovibile (non cercare di staccare l'autoradio per cercare di ripararla da soli).

Causa/soluzione del problema

Verifica MANCANZA DI ALIMENTAZIONE:

La radio non funziona.

- L'apparecchio è inserito correttamente nel cruscotto (vedere MONTAGGIO).
- L'apparecchio è collegato correttamente (vedere INSTALLAZIONE).
L'apparecchio non funziona e il display non si illumina.
- Spegnere l'apparecchio.
- Controllare i fusibili (vedere INSTALLAZIONE).

Verifica MANCANZA DI AUDIO:

Il display si illumina ma non emette alcun suono (o soltanto un sibilo).

- Alzare il volume: se si sta ascoltando la radio, spostarsi in una zona in cui si riesca a ricevere meglio la stazione.
- Controllare i fusibili (vedere INSTALLAZIONE).

- Controllare che la ricerca della stazione sia terminata.
Verificare il collegamento degli altoparlanti (vedere INSTALLAZIONE) e il bilanciamento degli altoparlanti (IMPOSTAZIONI AUDIO). Non esce alcun suono dagli altoparlanti (anteriore e posteriore) quando si ascolta sia la radio sia il CD.
Non esce alcun suono dai subwoofer dopo che sono stati collegati a un amplificatore esterno.
Controllare l'installazione dell'amplificatore esterno:
- Collegamento dell'amplificatore esterno a LINE OUT (vedere INSTALLAZIONE).

Verifica DISTURBI DEL SUONO:

Il livello del volume durante la trasmissione degli annunci sul traffico è troppo basso. Regolare l'impostazione del volume per gli annunci sul traffico (vedere Preimpostazione del volume TA).

Verifica ERRORI CD:

Quando si utilizza il lettore CD l'apparecchio non funziona e viene visualizzata la scritta CD ERROR.

- Il CD è inserito correttamente nel lettore CD.
- Il lettore contiene almeno un CD.
- Il CD è stato inserito correttamente, i dischi non sono sporchi, strani o danneggiati e il frontalino del lettore è chiuso correttamente.

Verifica ERRORI SD/MMC/USB:

L'apparecchio non si collega al dispositivo del lettore MP3/USB/SD/MMC.

- Il dispositivo inserito deve utilizzare il sistema Microsoft Windows.
- Il dispositivo inserito deve supportare file musicali con un bit rate di 48 – 320 Kbps.





INTRODUCCIÓN

Antes de comenzar

Gracias por adquirir este producto VDO Dayton, diseñado y fabricado conforme a las normas de seguridad vigentes y a los más elevados estándares de calidad y sometido a las pruebas más rigurosas. La lectura atenta de este manual de usuario le ayudará a familiarizarse de forma amena con el producto. Utilice el producto para los fines para los que está destinado y conserve este manual en el vehículo para poder consultarlo en el futuro.

Aspectos medioambientales

Este manual está impreso en papel reciclable con bajo contenido de cloro.

MANTENIMIENTO PREVENTIVO

Para asegurar una buena conexión entre el aparato y el panel frontal extraíble, se aconseja limpiar periódicamente los conectores con una bola de algodón ligeramente humedecida con líquido de limpieza o alcohol.

ÍNDICE

INTRODUCCIÓN	87
Antes de comenzar	87
Aspectos medioambientales	87
MANTENIMIENTO PREVENTIVO	87
ÍNDICE	87
INFORMACIÓN GENERAL	88
Descargo de responsabilidad	88
Producto láser de clase 1	88
CARACTERÍSTICAS	88
RDS (Radio Data System)	88
Observaciones sobre los CD de audio ..	89
Observaciones sobre los archivos MP3	89
Observaciones sobre los archivos WMA	89
Observaciones sobre los archivos OGG	90
Observaciones sobre las carpetas	91
Observaciones sobre Bluetooth®	91
INSTALACIÓN	92
Instalación	92
Conexión en vehículos equipados con conectores ISO	92
Conexión en vehículos sin conectores ISO	92
Preparación	93

Conectores (fig. C)	93
Antena electrónica o motorizada	93
MONTAJE	93
Caja metálica (fig. F y G)	93
Conexión de la radio (fig. C)	93
Montaje de la radio (fig. G y H)	93
Extracción de la radio (con las dos llaves de extracción suministradas) (fig. J)	94
Sustitución del fusible (fig. C)	94
Supresión de interferencias	94
PANEL FRONTAL Y MANDO A DISTANCIA	94
Funciones del mando a distancia del panel frontal	94
SEGURIDAD	95
Extracción del panel frontal (fig. A e I)	95
Sustitución del panel frontal (Fig. K y L)	95
FUNCIONAMIENTO GENERAL	95
Encendido/apagado	95
Ajuste del volumen inicial	95
Selección de fuente de sonido	96
Controles de sonido	96
FUNCIONAMIENTO DE LA RADIO	96
Selección de banda	96
Selección de emisora	96
Funcionamiento en estéreo FM (sólo con mando a distancia)	97
Memorización de emisoras	97
RDS(RADIO DATA SYSTEM)	97
Visualización del nombre de la emisora (PS)	97
Frecuencia automática (AF)	97
Mensajes de tráfico (TA)	97
Selección por tipo de programa (PTY) ...	98
REPRODUCTOR DE CD	98
Colocación del CD en el reproductor de CD	98
CD en pausa	98
Expulsión del CD	98
Reproducción de CD	98
Reproducción de audio comprimido	98
Reproducción de un CD-R o CD-RW	98
Reproducción de un CD-Audio no conforme "protegido contra copias"	98
Audición de CD/MP3/WMA/OGG	98
Selección de pista/archivo	98
FUNCIONAMIENTO CON DISPOSITIVOS SD/MMC/USB	99



General	99
Pausas	99
Selección de archivos	99
UNIDAD BLUETOOTH® PARA VEHÍCULOS	100
General	100
Controles (fig. D)	100
Conexión del teléfono móvil con la caja remota Bluetooth®	100
Responder a una llamada entrante	101
Remarcación de la última llamada	101
Finalizar una llamada	101
Estado del LED de la unidad Bluetooth® para vehículos	101
RESOLUCIÓN DE PROBLEMAS	101
Síntomas, causas y solución	101

INFORMACIÓN GENERAL

Descargo de responsabilidad

Los diseños y especificaciones pueden estar sujetos a cambios sin previo aviso.

Producto láser de clase 1



Si no se hace un uso apropiado del aparato, el usuario puede estar expuesto a rayos láser invisibles que excedan los límites para los productos de la clase 1.

Precaución:

Si no se hace un uso apropiado del aparato, el usuario puede estar expuesto a rayos láser invisibles que excedan los límites para los productos de la clase 1.

Información importante

- Sólo pueden instalar el sistema técnicos debidamente instruidos.
- Observe los estándares de calidad de la industria de la automoción.
- Riesgo de incendio. Durante las perforaciones, asegúrese de no dañar el armés de cables, el depósito de combustible o los conductos de combustible que pudiera haber ocultos.
- No perfore nunca piezas de apoyo o relevantes para la seguridad del chasis. A la hora de instalar componentes en el habitáculo es imprescindible observar los puntos siguientes:

- Asegúrese de que el conductor tenga una amplia visibilidad.
- Mayor riesgo de lesión en caso de accidente. No instale los componentes en el espacio de despliegue del airbag o en áreas donde los ocupantes puedan golpearse con la cabeza o las rodillas.
- No dañe los cables de los sistemas de seguridad (airbag, etc.). (Suelen estar marcados de forma especial, p. ej. con etiquetas.)
- No utilice lámparas de inspección para comprobar la tensión, ya que las intensidades de corriente excesivas pueden dañar o destruir los componentes electrónicos.
- No utilice conectores de corte o de pinza. Suelde todas las conexiones de cables. Aísle todos los puntos de soldadura con tubo retráctil o con cinta aislante.
- Si existen conexiones a masa en el chasis, inserte arandelas dentadas. Si es necesario, retire primero la suciedad y la pintura.
- Para asegurarse de que la instalación es apropiada, utilice únicamente las piezas incluidas con la unidad. El uso de piezas no autorizadas puede causar anomalías en el funcionamiento.
- No instale la unidad donde pueda estar sometida a altas temperaturas, evitando lugares expuestos a la luz directa del sol, al aire caliente o a la calefacción, ni donde pueda estar expuesta al polvo, la suciedad o a un exceso de vibraciones.

CARACTERÍSTICAS

RDS (Radio Data System)

Muchas emisoras VHF transmiten información RDS.

El radionavegador procesa el telegrama RDS y ofrece las ventajas siguientes:

- **PS (Program Service name):** Visualización del nombre de emisora o servicio de programas.
- **Texto de radio:** Visualización de la información adicional sobre la emisora de radio.
- **PTY (Program TYpe):** Selección de la emisora por tipo de programa.
- **AF (Alternative Frequency):** Resintonización automática de la mejor frecuencia alternativa.
- **TA (Traffic Announcement):** Mensajes de tráfico.
- **EON (Enhanced Other Networks):** Entrada automática de mensajes de tráfico de otras emisoras.
- **NEWS:** Entrada de mensajes y temas de noticias.



Observaciones sobre los CD de audio

Con el reproductor de CD se pueden reproducir los CD de audio de 12 cm. No se recomienda el uso de los CD de 8 cm (con o sin adaptador) o con formas irregulares.

Formatos de CD

El reproductor de CD admite los siguientes formatos de CD:

- CD-Audio (CD-DA conforme a las especificaciones del Libro Rojo);
En la lista se visualiza un máximo de 22 títulos CD Text.
- CD-ROM (conforme al Libro Amarillo)
- CD-ROM XA (modo 2, forma 1, conforme al Libro Verde)
- CD-R/RW (conforme al Libro Naranja, parte 2/3)
- CD Text con CD-Audio (conforme al Libro Rojo)
- CD Mixed Mode (conforme al Libro Amarillo Claro);
Sólo se reproducen las pistas de audio.
- CD Extra; sólo se reproducen las pistas de audio.
- CD multisesión (conforme a la especificación 1.0 para CD multisesión)

Observaciones sobre los archivos MP3

El reproductor de CD admite los siguientes archivos MP3 :

- Archivos conforme a MPEG1/2 ó 2.5 Layer 3.
- Hasta 345 títulos en un máximo de 99 directorios (32 caracteres para cada nombre).
- Velocidad de transferencia: Máximo de 320 kbits/s, constante o variable. La calidad del sonido de los archivos MP3 suele mejorar con una mayor velocidad de transferencia. Esta unidad puede reproducir grabaciones con una velocidad de transferencia de 8 kbps a 320 kbps, aunque para poder disfrutar de una cierta calidad de sonido, se recomienda utilizar únicamente discos grabados con una velocidad de transferencia de como mínimo 128 kbps.
- Visualización de texto: ID3 tag V1 e ID3 tag V2. Las pistas MP3 pueden contener información adicional como el nombre del artista, del álbum y de la pista (ID3 tags admite como máximo 12 caracteres). Es posible que no se visualicen los caracteres distintos de los alfabéticos en mayúscula o minúscula ("Aa - Zz") y el subrayado ("_").

- Es posible que la unidad no reproduzca la primera pista en el orden en el que se grabó en el disco.
- Si el disco contiene tanto pistas de CD-Audio como archivos MP3, la unidad reproduce sólo la primera sesión.
- Al reproducir un disco de 8 kbps o VBR (velocidad de transferencia variable), es posible que la lectura de tiempo transcurrido sea incorrecta.
- Asegúrese de que el CD-R/CD-RW MP-esté formateado como disco de datos y NO como disco de audio.
- Los archivos MP3 no son compatibles con la transferencia de datos por paquetes.
- El reproductor no es compatible con las listas de reproducción m3u.
- El reproductor no es compatible con los formatos MP3i (MP3 interactivo) y MP3 PRO.
- El símbolo MP3 se visualiza en la pantalla mientras se reproduce contenido MP3.
- Los archivos son compatibles con los formatos ID3 Tag en versión 1.0, 1.1, 2.2, 2.3 y 2.4 para la visualización de álbumes (título del disco), pistas (título de la pista), artista (artista de la pista) y comentarios. La versión 2.x de ID3 Tag es prioritaria cuando coexistan las versiones 1.x y 2.x.

Observaciones sobre los archivos WMA

- WMA es la abreviatura de Windows Media™ Audio, con la que se designa la tecnología de compresión de audio desarrollada por Microsoft Corporation. Los datos WMA se pueden codificar mediante el reproductor de Windows Media, versión 9 o inferior.
- Es posible que esta unidad no funcione correctamente dependiendo de la aplicación utilizada para codificar los archivos WMA.
- En función de la versión del reproductor de Windows Media que se haya utilizado para codificar los archivos WMA, es posible que los nombres de los álbumes y el resto de información de texto no se visualicen correctamente.
- Es posible que se produzca un ligero retraso al iniciar la reproducción de archivos WMA codificados con datos de imagen.
- El número máximo de caracteres que se pueden visualizar para un nombre de carpeta es de 64.
- En caso de reproducirse archivos grabados con el sistema de archivos Romeo, sólo podrán visualizarse los primeros 64 caracteres.



- Esta unidad puede reproducir archivos WMA codificados con las versiones 7, 7.1, 8 y 9 del reproductor de Windows Media.
- Sólo se pueden reproducir archivos WMA con una frecuencia de 32, 44.1 ó 48 kHz.
- La calidad del sonido de los archivos WMA suele mejorar con una mayor velocidad de transferencia. Esta unidad puede reproducir grabaciones con una velocidad de transferencia de 48 kbps a 320 kbps (CBR) o de 48 kbps as 320 kbps (VBR), aunque para disfrutar de una cierta calidad de sonido, se recomienda utilizar discos grabados con una velocidad de transferencia superior.

Esta unidad no admite los formatos siguientes.

- Windows Media Audio 9 Professional (5.1ch)
- Windows Media Audio 9 Lossless
- Windows Media Audio 9 Voice

Observaciones sobre los archivos OGG

El reproductor de CD admite los siguientes archivos OGG:

- Archivos conformes a las especificaciones Vorbis I.
- Hasta 99 títulos en un máximo de 99 directorios (máximo de 32 caracteres para cada nombre).
- Velocidad de transferencia: Máximo de codificación de 192 kbits/s. La calidad del sonido de los archivos OGG suele mejorar con una mayor velocidad de transferencia. Esta unidad puede reproducir grabaciones con una velocidad de transferencia de 8 kbps a 192 kbps.
- Visualización de texto: Formato *0.60 + 1em (Vorbis I). La información OGG puede contener datos como el título, nombre del artista, número de pista, nombre de álbum, versión, etc. Es posible que no se visualicen los caracteres que no sean numéricos ("0 - 9"), alfabéticos en mayúscula o minúscula ("Aa - Zz"), o subrayados ("_").
- Es posible que la unidad no reproduzca la primera pista en el orden en el que se grabó en el disco.
- Si el disco contiene tanto pistas de CD Audio como archivos OGG, la unidad reproduce sólo la primera sesión.
- Al reproducir archivos OGG, es posible que la lectura de tiempo transcurrido no sea correcta.
- Asegúrese de que el CD-R/CD-RW OGG-esté formateado como disco de datos y NO como disco de audio.

Importante

- Al escribir el nombre de un archivo MP3/WMA/OGG debe añadirse la extensión de nombre de archivo correspondiente (.mp3, .wma o .ogg).
- Esta unidad reproduce archivos con la extensión correspondiente para archivos MP3/WMA/OGG (.mp3, .wma o .ogg). A fin de evitar ruidos y anomalías, no utilice estas extensiones para archivos que no tengan el formato MP3/WMA/OGG.
- Esta unidad permite reproducir archivos MP3/WMA/OGG en discos CD-ROM, CD-R y CD-RW. Las grabaciones en disco compatibles con el nivel 1 y 2 de ISO9660 y con el sistema de archivos Romeo y Joliet se pueden reproducir con el formato del sector en modo 1 o modo 2, forma 1. El resto de formatos no se pueden reproducir de forma fiable.
- Existe la posibilidad de reproducir discos grabados compatibles con el formato multisesión.
- Los archivos MP3/WMA/OGG no son compatibles con la transferencia de datos por paquetes.
- El número máximo de caracteres que se puede visualizar para un nombre de archivo, incluida la extensión (.mp3, .wma o .ogg) es de 64, desde el primer carácter.
- Al reproducir discos con archivos MP3/WMA/OGG y datos de audio (CD-DA) como CD Extra y CD Mixed Mode, ambos tipos se pueden reproducir únicamente cambiando del modo MP3/WMA/OGG a CD-DA y viceversa.
- La secuencia de selección de carpetas para la reproducción y el resto de operaciones se convierten en la secuencia de escritura utilizada por el software de escritura. Por esta razón, es posible que la secuencia esperada en el momento de la reproducción no coincida con la secuencia de reproducción real. No obstante, existe también algún software de escritura que permite especificar el orden de reproducción.
- Algunos CD de audio contienen pistas que se unen a la siguiente sin ninguna pausa. Cuando estos discos se convierten a archivos MP3/WMA/OGG y se graban en un CD-R/CD-RW/CD-ROM, los archivos se reproducen en este reproductor con una breve pausa entre cada uno, independientemente de la duración de la pausa entre pistas del CD de audio original.

Observaciones sobre las carpetas

- A continuación se muestra el esquema de un CD-ROM con archivos MP3/WMA/OGG. Las subcarpetas aparecen como carpetas de la carpeta seleccionada.

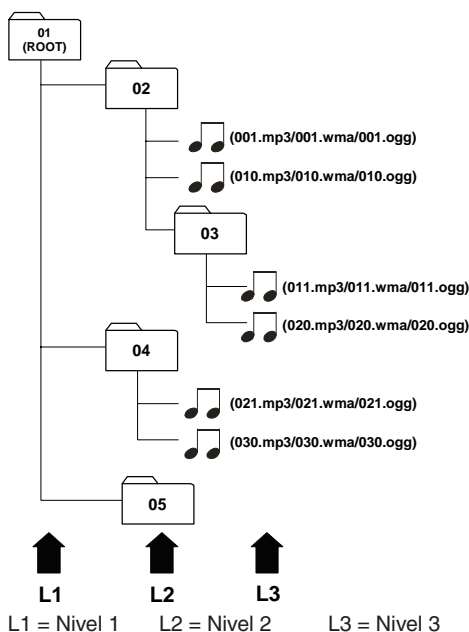

Observaciones

- Esta unidad asigna números de carpeta. El usuario no puede asignar números de carpeta.
- No es posible seleccionar las carpetas que no incluyan archivos MP3/WMA/OGG. (Dichas carpetas se omiten y no se visualiza el número de carpeta.)
- Los archivos MP3/WMA/OGG se pueden reproducir hasta en 8 niveles de carpetas. No obstante, el inicio de la reproducción suele sufrir algún retraso cuando el disco contiene muchos niveles. Por esta razón, se recomienda crear discos con un máximo de 2 niveles.
- En un disco se pueden reproducir hasta 99 carpetas.

Observaciones sobre Bluetooth®



Bluetooth® es una tecnología de conectividad inalámbrica por radiofrecuencia de corto alcance que se utiliza principalmente para teléfonos

móviles, PC de bolsillo y otros dispositivos. Bluetooth® funciona en una gama de frecuencia de 2,4 GHz y puede transmitir voz y datos a una velocidad de hasta 1 megabit por segundo en un radio de unos 10 m. Bluetooth® es una iniciativa impulsada en 1998 por un Grupo de Interés Especial (SIG) formado por Ericsson Inc., Intel Corp., Nokia Corp., Toshiba e IBM.

- El nombre de marca Bluetooth® y el logotipo son propiedad de Bluetooth SIG, Inc. y cualquier uso de dicha marca está sujeto a licencia. El resto de marcas registradas y comerciales pertenecen a sus propietarios respectivos.

Protección de la unidad contra robo

El panel frontal se puede separar de la unidad principal y guardarse en la caja protectora proporcionada para evitar robos.

- Si no se separa el panel frontal de la unidad principal transcurridos cinco segundos después de apagar el contacto del vehículo, se activará un sonido de advertencia y el panel frontal se abrirá.

Importante

- No tire ni sujete la pantalla o los botones con demasiada fuerza al retirar o colocar el panel frontal.
- Procure que el panel frontal no sufra demasiados golpes.
- Mantenga el panel frontal alejado de la luz directa del sol y de las altas temperaturas.
- Al cabo de pocos segundos de apagar el contacto del vehículo el panel frontal se mueve automáticamente. En esos momentos los dedos podrían quedar atrapados en el panel, de modo que procure mantener las manos alejadas de él.

Reproductor de CD y cuidado de los CD

- Utilice sólo aquellos CD que tengan una de las dos marcas de Compact Disc Digital Audio que se muestran a continuación.



- Utilice sólo CD normales con forma redonda. Si se insertan CD con formas irregulares es posible que se atasquen en el reproductor de CD o que no funcionen correctamente.
- Compruebe que los CD no tengan grietas ni estén rayados ni deformados antes de la reproducción. Es posible que los CD con grietas, rayados o deformados no funcionen correctamente. No utilice dichos discos.



- Evite tocar la superficie de grabación (no impresa) al manipular el disco.
- Evite dejar huellas dactilares en el CD al retirarlo.
- Guarde siempre los CD de audio dentro de sus fundas protectoras cuando no los utilice.
- Asegúrese siempre de que los CD estén limpios y secos antes de insertarlos en la unidad.
- Mantenga los discos alejados de la luz directa del sol y no los exponga a altas temperaturas.
- No pegue etiquetas, escriba ni aplique sustancias químicas sobre la superficie de los discos.
- Para limpiar un CD, pase un paño suave desde el centro del disco hacia el margen exterior.
- Si en épocas de frío se utiliza la calefacción, puede formarse humedad en los componentes internos del reproductor de CD. La condensación puede causar anomalías de funcionamiento en el reproductor de CD. Si cree que la condensación está causando problemas, deje el reproductor de CD apagado durante una hora para que se seque y pase un paño suave por los discos que estén húmedos.
- Las sacudidas en la carretera pueden interrumpir la reproducción de un CD.

Limpieza de la unidad

Para limpiar la unidad, no utilice líquidos de limpieza, alcohol ni otros disolventes. Utilice solamente un paño húmedo.

Discos CD-R/CD-RW

- Cuando se utilizan discos CD-R/CD-RW, la reproducción sólo es posible con discos finalizados.
- Tal vez no se puedan reproducir discos CD-R/CD-RW grabados en reproductor de CD o PC debido a las características del disco, rayadas o suciedad en el disco, o bien suciedad, condensación, etc., en la lente de la unidad.
- Es posible que no se puedan reproducir discos grabados en un PC dependiendo de la configuración de la aplicación y del entorno. Debe grabar los discos en el formato correcto. (Para obtener más información, póngase en contacto con el fabricante de la aplicación.)
- La reproducción de discos CD-R/CD-RW podría ser imposible en caso de exposición directa a la luz del sol, altas temperaturas, o por las condiciones de conservación en el vehículo.

- Es posible que la unidad no pueda visualizar los títulos y el resto de información de textos grabados en los discos CD-R/CD-RW (en caso de datos de audio (CD-DA)).
- Lea las precauciones para los discos CD-R/CD-RW antes de utilizarlos.

INSTALACIÓN

Utilice la caja de montaje y el soporte de sujeción suministrados para montar el equipo de radio en el salpicadero.

Para la instalación utilice solamente los tornillos y las rejillas suministrados.

Conserve el equipo sobrante de la instalación para poder utilizarlo en el futuro.

Si la instalación requiere perforar orificios o alguna otra modificación en el vehículo, póngase en contacto con el distribuidor más cercano. Este equipo está diseñado para ser instalado en el espacio del salpicadero destinado al equipo de radio.

Instalación

1. Si el espacio es demasiado pequeño, amplíelo como se muestra en la figura F.
2. Instale la caja de montaje en el salpicadero (véase la figura G).
 - Deslice la caja dentro del salpicadero.
 - Empuje las pestañas hacia abajo con un destornillador.
3. Inserte el equipo de radio en la caja.
4. Conecte los cables como se muestra en la figura C.
5. Acople el soporte al equipo de radio y móntelo en el chasis (véase la figura H).

Conexión en vehículos equipados con conectores ISO

El equipo de radio se puede instalar sin ninguna preparación importante en vehículos equipados con conectores ISO. Es posible que algunas señales deban adaptarse o conectarse a los conectores ISO.

Conexión en vehículos sin conectores ISO

Solicite a su distribuidor un cable adaptador en caso de que el vehículo requiera otro tipo de conexión. Si no se disponen de cables adaptadores para su vehículo, conecte la radio como se especifica en el apartado "Conectores".



Preparación

El equipo debe conectarse a un sistema eléctrico de 12 V CC con un terminal negativo a masa (chasis del vehículo).

 **Atención:** Si la instalación no se realiza conforme a estos requisitos podrían producirse anomalías de funcionamiento, daños o incendios.

Para evitar el riesgo de cortocircuito durante la instalación, desconecte el terminal negativo de la batería hasta que el equipo esté instalado y conectado de forma segura.

Conectores (fig. C)

Conector A ¹⁾

a- Alimentación

- 1 Cable amarillo/rojo A4: Conectar a la línea conmutada de 12 V del encendido del vehículo.
- 2 Cable rojo A7: Conectar a una línea permanente de 12 V. Se trata de la línea de alimentación principal.
Asegúrese de que esta conexión admite una corriente de 15 A.
- 3 Cable marrón A8: Conectar a masa (chasis del vehículo).

Antena electrónica o motorizada

Conecte el contacto A5 al cable de alimentación de una antena electrónica o al cable de control del relé de una antena motorizada.

No utilice esta conexión para conectar la alimentación directamente al motor de la antena.

Conector B ¹⁾

Altavoces (utilice exclusivamente altavoces de 4 ohmios). No conecte a masa ninguno de los cables de altavoz, ni directamente a un reforzador/amplificador sin entrada de alto nivel, ni a través de un atenuador externo. Puede conectar los cables de altavoz directamente a un amplificador provisto de entrada de alto nivel:

Conexión de 4 altavoces

Lado y polo

	Del./col. Contacto	Post./col.	Cont.
Izquier. (+)	Verde [B5]	Blanco	[B7]
Izquier. (-)	Verde/negro [B6]	Blan./negro	[B8]
Derecho(+)	Gris [B3]	Azul	[B1]
Derecho (-)	Gris/negro [B4]	Azul/negro	[B2]

¹⁾ Para este accesorio, póngase en contacto con el distribuidor.

Conexión de salida

Puede conectar un amplificador con 2 ó 4 altavoces

adicionales a este equipo utilizando el cable con la etiqueta RCA.

- Terminal rojo al canal derecho
- Terminal blanco al canal izquierdo

Entrada de audio

Puede conectar equipos externos de audio a través de los cables RCA identificados como AUX-in.

- Cable rojo para entrada de canal derecho
- Cable blanco para entrada de canal izquierdo

MONTAJE

Caja metálica (fig. F y G)

Instale la caja dentro del salpicadero. Para disfrutar de un rendimiento óptimo del reproductor de CD, la caja metálica deberá instalarse en posición horizontal (entre -10° y +30°). Asegure la caja metálica en su posición doblando hacia fuera las pestañas con un destornillador.

Conexión de la radio (fig. C)

- Asegúrese de que la batería está desconectada.
- Inserte el conector de alimentación A' en la toma A.
- Inserte el conector de altavoz B' en la toma B.
- (Opcional) Inserte el conector de salida en la toma correspondiente.
- (Opcional) Inserte el conector AUX en la toma correspondiente.
- Inserte el conector de la antena en la toma de antena. Una buena recepción sólo es posible con una antena de buena calidad. Si se requiere un adaptador de antena, póngase en contacto con el distribuidor.

Montaje de la radio (fig. G y H)

Esta radio admite perfectamente el montaje frontal y/o posterior.

Montaje frontal

- Deslice la radio en la caja metálica hasta que los resortes de ambos laterales del equipo queden ajustados en las aberturas de la caja.
- Finalmente, vuelva a conectar el terminal negativo de la batería del vehículo.

Montaje posterior

- Seleccione una posición en la que coincidan los orificios roscados del soporte de montaje y los de la radio, y atornille dos puntos de cada lado.
- Utilice únicamente tornillos M5 de 6 mm de longitud como máximo.



Extracción de la radio (con las dos llaves de extracción suministradas) (fig. J)

- Pulse el botón REL y abra el panel frontal
- Inserte las dos llaves de extracción en los orificios del frontal del equipo hasta que queden bien sujetas.
- Tire de la radio.

Sustitución del fusible (fig. C)

- Sustituya el fusible antiguo por un fusible de lámina de 15 A.
El fusible nuevo debe ser exactamente del mismo tipo y amperaje o, de lo contrario, el equipo no quedará debidamente protegido. El incumplimiento de este punto puede ocasionar daños en el equipo y supondrá la anulación de la garantía.

Supresión de interferencias

- La mayoría de los vehículos modernos poseen recursos suficientes para suprimir las interferencias. Si observa que el vehículo genera interferencias, póngase en contacto con su distribuidor.





PANEL FRONTAL Y MANDO A DISTANCIA



Véanse las figuras A y E.

Funciones del mando a distancia del panel frontal

- | | | | |
|-------------|---|---------------------|---|
| 1. | 1. Encendido/Apagado | 6. AF/REG | 8. Alternar AF (frecuencia alternativa) - REG (programas regionales) |
| 2. PTY | 10. Selección de emisoras por tipo de programa | 7. | 13. Radio:
Pulsación breve: Búsqueda automática de una emisora (modo automático)/ Detener la frecuencia (modo manual)
Pulsación larga: Activar del modo de sintonización manual SD/MMC/USB/CD:
Pulsación breve: Seleccionar la pista o el archivo anterior o siguiente
Pulsación larga: Retroceso o avance rápido por la pista actual |
| 3. BAND/ENT | 3. Cambio de banda FM/ AM/Intro (en la selección de función) | | |
| 4. TA | 9. Activación/desactivación de la búsqueda de mensajes de tráfico | | |
| 5. M1...M6 | 16. Radio:
Pulsación breve: recuperación de emisoras de radio memorizadas
Pulsación larga: almacenamiento de emisoras de radio seleccionadas
SD/MMC/USB/CD:
Pulsar para activar las | | |
| | | 8. DISP | 5. Alternancia entre modos de visualización |
| | | 9. VOL/SEL | 15. Girar: Aumentar/reducir volumen
Pulsación breve: Seleccionar los controles de sonido (VOL, volumen; BAL balance derecha-izquierda; FAD, balance delanteros/traseros)
Pulsación larga: Selección de funciones especiales (IN, inicio; VOL, volumen; ADJ, ajuste de hora, TA VOL, volumen de mensajes de tráfico; EON, DSP None/Classic/Rock/Pop/Flat) |
| | | 10. Puerto USB | 10. Puerto para insertar dispositivos USB |
| | | 11. Compart. SD/MMC | Compartimento para insertar tarjetas de memoria flash |



- 12. Mute 12.  Silenciamiento/ establecimiento del nivel de audio
- 13. SCH/APS 4.  **Radio:**
Pulsación breve: Exploración de las 6 emisoras de radio presintonizadas, 5 segundos para cada emisora
Pulsación larga: Buscar y almacenar 6 emisoras de radio
SD/MMC/USB/CD:
Activar la búsqueda de pistas o archivos (modo de selección de canción)
- 14. MODE 2.  Cambiar fuente entre los modos FM/AM, CD, USB, SD/MMC y equipo auxiliar
- 16. Compartimento CD Compartimento para cargar/descargar los CD
- 17. Botón EJECT Expulsar/recargar CD
- 18. Pantalla LCD Muestra toda la información y las funciones.
- 19. Sensor mando a distancia Recibe la señal del mando a distancia por infrarrojos
- 20. Botón RESET Restablece las funciones si la unidad presenta alguna anomalía
- 21. SCAN/LOUD 6.  Pulsación breve:
Exploración de una emisora de radio FM durante 5 segundos. Busca automáticamente la emisora siguiente. Vuelva a pulsar el botón para detener la función.
Pulsación larga:
Alternar la intensidad sonora
- 7.  Pulsación breve:
Seleccionar Mono/ Estéreo
Pulsación larga:
Seleccionar recepción local/remota

- 11.  Alternar ecualización de sonido
- 14.   Aumentar/reducir volumen

SEGURIDAD

Extracción del panel frontal (fig. A e I)

1. Pulse la tecla REL para desplegar el panel frontal.
2. Tire del panel frontal hacia atrás. Siga el esquema que aparece en la parte posterior de la unidad extraíble.
3. Llévase consigo el panel frontal extraíble cuando abandone el vehículo.
4. Guarde el panel frontal en la funda protectora.

Sustitución del panel frontal (Fig. K y L)

1. Extraiga el panel frontal de la funda protectora.
2. Inserte el panel frontal en el equipo de radio hasta que quede perfectamente encajado.
3. Cierre el panel frontal hasta que quede perfectamente encajado.

Nota 1: Si se oye una señal de advertencia, el panel frontal no se ha sustituido correctamente.

Nota 2: Para garantizar una buena conexión entre el equipo y la unidad extraíble, se recomienda limpiar las conexiones con una bola de algodón con cierta frecuencia.

Nota 3: No toque los contactos eléctricos mientras extraiga o sustituya el panel frontal.

FUNCIONAMIENTO GENERAL

Encendido/apagado

Pulse este botón  para encender o apagar el equipo.

Ajuste del volumen inicial

1. Mantenga pulsado el mando VOL/SEL para entrar en el modo de funciones especiales.
2. Pulse el mando hasta que aparezca "IN VOL XX", donde "XX" es el volumen inicial.
3. Gire el mando para ajustar el nivel de IN VOL que le resulte más agradable.

Nota: Si la radio tenía un nivel de volumen elevado cuando la apagó: Cuando encienda la radio ésta adoptará el volumen inicial. De lo contrario, la radio recordará el nivel de volumen anterior.



Selección de fuente de sonido

La radio del vehículo está diseñada para diferentes tipos de fuente de sonido.

- RADIO
- CD
- USB
- SD/MMC
- AUX

Pulse el botón MODE para seleccionar la fuente de sonido.

Controles de sonido

Volumen

Asegúrese de que el nivel de volumen no interfiera con la percepción acústica del tráfico (bocinas, sirenas, etc.).

- Gire el mando del volumen para ajustarlo.

Nota: Puede configurar el volumen inicial (IN VOL). Si se ajusta al nivel máximo, podría sonar extremadamente alto al encender la unidad.

Véase: **Ajuste del volumen inicial**

Balance

Para cambiar el balance entre la salida de audio en los lados derecho e izquierdo.

1. Pulse el mando VOL/SEL para seleccionar el control de sonido Balance (BAL).
2. Gire el mando para ajustar el nivel de salida de audio de los altavoces derechos e izquierdos.

Graves (sólo con DSP desactivado)

Para ajustar el nivel de las frecuencias graves.

1. Pulse el mando VOL/SEL para seleccionar el control de graves (BAS).
2. Gire el mando para ajustar el nivel de las frecuencias graves.

Agudos (sólo con DSP desactivado)

Para ajustar el nivel de las frecuencias agudas.

1. Pulse el mando VOL/SEL para seleccionar el control de agudos (TRE).
2. Gire el mando para ajustar el nivel de las frecuencias altas.

Balance delanteros/traseros

Para cambiar el nivel de la salida de audio de los altavoces delanteros y traseros.

1. Pulse el mando VOL/SEL para seleccionar el balance delanteros/traseros (FAD).
2. Gire el mando para ajustar el nivel de salida de audio de los altavoces delanteros y traseros.

Ecualizador

Pulse el botón EQ del mando a distancia para seleccionar uno de los ajustes programados de ecualizador.

- Ninguno (NONE)
- Clásico (CLAS)
- Rock (ROCK)
- Pop (POP)
- Flat (FLAT)

Silenciar

Pulse el botón Mute para silenciar el sonido. Si se está reproduciendo un CD, se quedará en pausa. Pulse de nuevo el botón Mute para restaurar el sonido y continuará la reproducción del CD.

Intensidad sonora

Radio y mando a distancia

Mantenga pulsado el botón Loud para mejorar la calidad de sonido de las frecuencias altas y bajas.

FUNCIONAMIENTO DE LA RADIO

1. Pulse el botón para encender el equipo. Si el equipo no está en el modo RADIO:
2. Pulse el botón MODE para seleccionar RADIO.

Selección de banda

Esta radio está diseñada para la recepción de las bandas FM y AM.

- FM 1
- FM 2
- FM 3
- AM 1
- AM 2

Pulse el botón BAND/ENTER para seleccionar la banda de radio deseada.

Selección de emisora

Sintonización automática

Pulse el botón (frecuencia más baja) o (frecuencia más alta) para buscar una emisora. El sintonizador explorará hacia arriba o hacia abajo hasta encontrar la siguiente emisora de mayor intensidad.

Sintonización manual

Mantenga pulsado el botón o para seleccionar la sintonización manual. Pulse el botón (frecuencia más baja) o (frecuencia más alta) hasta seleccionar la emisora de radio deseada. Si no se realiza ninguna acción durante 10 segundos, la radio volverá al modo de sintonización automática.



Almacenamiento automático

Mantenga pulsado el botón SCH/A/PS para que la radio busque las seis emisoras de mayor intensidad y las almacene automáticamente presintonizándolas con los botones de memoria del 1 al 6.

Exploración (sólo con mando a distancia)

Esta función le permite explorar la banda seleccionada en busca de las emisoras o las presintonizaciones de la banda.

Al pulsar el botón SCAN, la radio inicia la exploración.

Al recibir una señal de radio, la pantalla parpadea 10 veces y muestra la frecuencia de recepción. La radio continuará la exploración con este mismo patrón.

Al llegar a la emisora deseada, vuelva a pulsar el botón SCAN para detener la exploración.

Exploración de emisoras presintonizadas

Al pulsar el botón SCH/A/PS, la radio efectúa pausas de 5 segundos en cada emisora presintonizada. Al llegar a la emisora deseada, vuelva a pulsar el botón para seleccionar la emisora.

Funcionamiento en estéreo FM (sólo con mando a distancia)

Si la señal de estéreo pierde intensidad (por mala recepción de la emisora):

1. Pulse el botón ST/LOC del mando a distancia hasta que aparezca la designación MONO en la pantalla del equipo de radio.
2. Vuelva a pulsar este botón para que aparezca la designación STEREO en la pantalla.

Memorización de emisoras

1. Pulse el botón Band para seleccionar la banda deseada: FM1, FM2, FM3, AM1 o AM2.
2. Sintonice la emisora de radio deseada.
3. Almacene la emisora manteniendo pulsado uno de los 6 botones. El número aparecerá junto a la frecuencia de radio. Puede almacenar hasta seis emisoras para cada banda.

RDS(RADIO DATA SYSTEM)

Esta función sólo está disponible con la banda FM.

Muchas emisoras de FM transmiten información RDS.

Todas las funciones relacionadas con RDS, como TA, NEWS etc., quedan desactivadas al poner la opción 'RDS' en 'OFF'.

Este equipo utiliza la información RDS para ofrecerle numerosas ventajas:

Visualización del nombre de la emisora (PS)

El equipo de radio muestra el nombre de la emisora en lugar de la frecuencia.

Frecuencia automática (AF)

La unidad mantiene sintonizada la emisora actual buscando continuamente la mejor frecuencia posible para su recepción.

Nota: La función AF está predefinida. Puede desactivar AF si lo desea. Pulse el botón AF/REG y seleccione OFF.

Mensajes de tráfico (TA)

Puede activar el modo TA para dar prioridad a los mensajes relacionados con estos temas (aun cuando no esté escuchando la radio).

Esta función sólo está disponible con RDS activado.

Predefinición del volumen de TA

Con esta opción se puede predefinir el volumen de los mensajes de tráfico.

1. Mantenga pulsado el mando para seleccionar el ajuste TA VOL.
2. Gire el mando VOL en el sentido de las agujas del reloj para ajustar el volumen "más alto" y en el sentido contrario para ajustarlo "más bajo" en función de las necesidades.

Activación/desactivación del modo TA

Pulse el botón TA para activar o desactivar el modo TA. Cuando el modo de mensajes de tráfico está seleccionado y se recibe información, aparece TP en la pantalla.

Interrupción del modo de mensajes de tráfico

Si no desea continuar escuchando los mensajes de tráfico, puede interrumpir su recepción desactivando este modo.

1. Pulse una vez el botón TA. El equipo volverá al modo anterior.

Nota: Puede desactivar las funciones RDS si lo desea.

2. Pulse el botón AF/REG y seleccione la opción OFF.





Selección por tipo de programa (PTY)

Esta función sólo está disponible en FM. Permite seleccionar emisoras por tipo de programa. Existe una codificación de hasta 28 tipos de programa predefinidos, como por ejemplo (en Europa): PTY1 News, PTY6 Drama, PTY11 Rock music.

1. Al pulsar este botón se muestra la información PTY, y la pantalla parpadea.
2. Pulse el botón ◀◀ o ▶▶ para buscar emisoras PTY.
3. Mantenga pulsado el botón PTY para visualizar el tipo de programa. Gire el mando VOL para seleccionar el programa deseado.
4. Pulse de nuevo el botón PTY para confirmar la selección.

REPRODUCTOR DE CD

Colocación del CD en el reproductor de CD

1. Pulse el botón ① para encender el equipo.
2. Pulse el botón REL para abrir el panel frontal.
3. Inserte el CD (etiqueta boca arriba) en el compartimento de CD.
Cuando se introduce un disco en el reproductor, se reproduce automáticamente.

Nota: Si un CD no se carga automáticamente, NO LO INTRODUCZA A LA FUERZA en el compartimento, ya que podría dañar el CD y el equipo.

4. Cierre el panel frontal.

CD en pausa

Radio:

1. Al pulsar el botón ⏸ se establece una pausa o se reanuda la reproducción.

Mando a distancia:

1. Mantenga pulsado el botón ⏸ del mando a distancia para establecer una pausa o para reanudar la reproducción.

Expulsión del CD

1. Pulse REL para abrir el panel frontal.
2. Pulse el botón EJECT para expulsar el CD.
3. Retire el disco.
4. Cierre el panel frontal.

Reproducción de CD

Este reproductor de CD sólo es apto para discos de 12 cm y puede leer formatos de audio y MP3/WMA/OGG. No utilice ningún CD con formas irregulares.

Reproducción de audio comprimido

Este reproductor le permite escuchar archivos MP3 que cumplan el esquema de codificación MPEG1/2 & 2.5-Layer 3 a una velocidad de transferencia de hasta 320 kbps o a una velocidad de transferencia variable (VBR) grabados con ID3 tag. También se pueden escuchar archivos WMA conformes a la versión 9 o inferior a una velocidad de transferencia de hasta 320 kbps y archivos OGG conformes a Vorbis I a una velocidad de hasta 128 kbps. Los archivos se pueden grabar -en un disco CD-R o CD-RW con formato ISO9660 de nivel 1 y 2.

Reproducción de un CD-R o CD-RW

Dependiendo del tipo de CD-R/CD-RW, del estado de la superficie del disco y de la calidad y las condiciones del equipo grabador de CD, es posible que algunos discos grabables o regrabables no funcionen correctamente en esta unidad.

Reproducción de un CD-Audio no conforme "protegido contra copias"

Los sistemas anticopia de algunos CD-Audio que no cumplen los estándares internacionales correspondientes (Libro Rojo) pueden impedir que los discos protegidos contra copias se reproduzcan en esta unidad.

Audición de CD/MP3/WMA/OGG

Si la primera pista es una pista de datos, el disco se leerá como disco MP3/WMA/OGG. (Si no se encuentra ningún archivo MP3/WMA/OGG en todo el disco, éste se leerá como disco de audio). Si la primera pista es una pista de audio, el disco se leerá como disco de audio.

Si el modo TA está activado, los mensajes podrán interrumpir la reproducción del CD.

Selección de pista/archivo

Avance de pista

1. Al pulsar el botón ◀◀ o ▶▶ puede saltarse a la pista o al archivo siguiente, hacia delante o hacia atrás.



Avance rápido

1. Mantenga pulsado el botón **◀◀** o **▶▶** para saltar mediante avance rápido hacia delante o hacia atrás por la pista o el archivo. Una vez se ha llegado a la pista o al archivo siguiente, la función de avance rápido se detiene.

Repetición de una pista o archivo

Repita continuamente la pista actual.

1. Mantenga pulsado el botón RPT para reproducir nuevamente la pista o el archivo que se estaba reproduciendo.

Función de reproducción al azar

1. Mantenga pulsado el botón RDM para reproducir las pistas o archivos al azar.

Función Intro

1. Mantenga pulsado el botón INT para explorar las pistas o archivos del disco. Cada pista o archivo se reproducirá durante 10 segundos.

Para detener la exploración, vuelva a pulsar el botón y se reproducirá la pista o archivo actual.

Saltar pistas o archivos

1. Mantenga pulsado el botón -10 para saltar 10 pistas o archivos hacia atrás.
2. Mantenga pulsado el botón +10 para saltar 10 pistas o archivos hacia delante.

Selección de una pista o archivo

1. Mantenga pulsado el botón SCH A/PS.
2. Utilice el mando VOL (radio) o los botones (mando a distancia) para seleccionar la pista o archivo deseado.
3. Mantenga pulsado el botón ENTER para reproducir la pista o archivo seleccionado.

FUNCIONAMIENTO CON DISPOSITIVOS SD/MMC/USB

General

Puede reproducir archivos de música utilizando tarjetas inteligentes, tarjetas multimedia o dispositivos USB.

1. Pulse el botón **ⓘ** para encender el equipo.
2. Inserte el dispositivo USB en el puerto USB o la tarjeta SD/MMC en el compartimento de tarjetas SD.

Al insertar un dispositivo USB o una tarjeta SD/MMC la reproducción se inicia automáticamente.

Pausas

Radio:

1. Al pulsar el botón **⏸** se establece una pausa o se reanuda la reproducción.

Mando a distancia:

2. Mantenga pulsado el botón **⏸** de pausa del mando a distancia para establecer una pausa o para reanudar la reproducción.

Selección de archivos

Avance de archivo

1. Pulse el botón **◀** o **▶** para saltar al archivo siguiente o al anterior.

Avance rápido / Retroceso

1. Mantenga pulsado el botón **◀◀** o **▶▶** para saltar mediante avance rápido hacia delante o hacia atrás por el archivo. Una vez se ha llegado al archivo siguiente, la función de avance rápido se detiene.

Repetición de un archivo

Repita continuamente el archivo actual.

1. Mantenga pulsado el botón RPT para reproducir nuevamente el archivo que se estaba reproduciendo.

Función de reproducción al azar

1. Mantenga pulsado el botón RDM para reproducir los archivos al azar.

Función Intro

1. Mantenga pulsado el botón INT para explorar los archivos del disco. Cada archivo se reproducirá durante 10 segundos.
2. Para detener la búsqueda, vuelva a pulsar el botón y se reproducirá el archivo actual.

Saltar archivos

1. Mantenga pulsado el botón -10 para saltar 10 archivos hacia atrás.
2. Mantenga pulsado el botón +10 para saltar 10 archivos hacia delante.

Selección de un archivo

1. Mantenga pulsado el botón SCH A/PS.
2. Utilice el mando VOL (radio) o los botones (mando a distancia) para seleccionar el archivo deseado.
3. Mantenga pulsado el botón ENTER para reproducir el archivo seleccionado.



Búsqueda por nombre de archivo o título

Para buscar un archivo por nombre de archivo o título (a partir de 3 letras) siga el procedimiento siguiente.

1. Pulse dos veces el botón SCH A/PS. En la pantalla aparecerá A**.
2. Gire el mando VOLUME para seleccionar la primera letra.
3. Pulse el mando VOLUME para introducir la primera letra.
4. Gire el mando VOLUME para seleccionar la segunda letra.
5. Pulse el mando VOLUME para introducir la segunda letra.
6. Gire el mando VOLUME para seleccionar la tercera letra.
7. Pulse el botón BAND/ENT para iniciar la búsqueda por nombre de archivo.
8. Si uno o más nombres o títulos tienen las mismas letras, gire el mando VOLUME para seleccionar el nombre o título correspondiente.
9. Mantenga pulsado el botón BAND/ENT para iniciar la reproducción.

Búsqueda de directorios en el directorio raíz

1. Pulse tres veces el botón SCH/A/PS. Aparecerá la designación ROOT/ (directorio raíz) en la pantalla.
2. Gire el mando VOL/SEL para seleccionar el directorio.
3. Pulse el botón BAND/ENT para reproducir la primera canción del directorio seleccionado.

Interrupción de la reproducción

1. Pulse el botón "1"/PLAY (PLAY/PAUSE) para poner en pausa la reproducción de la pista. En el modo de pausa, la pantalla parpadea.
2. Pulse de nuevo el botón "1"/PLAY (PLAY/PAUSE) para reanudar la reproducción.

Observaciones importantes sobre SD/MMC/USB

La unidad puede leer hasta 2 Gb.

Tarjeta inteligente o tarjeta multimedia

Inserte la tarjeta de memoria flash en el compartimento SD/MMC del panel frontal del equipo.

Observaciones:

- Es posible que la unidad no pueda reproducir todas las tarjetas SD con función de bloqueo.
- Es posible que algunos dispositivos SD/MMC no funcionen correctamente con esta unidad.
- Esta unidad no es responsable de cualquier pérdida de datos ocasionada. Debe realizar copias de seguridad de sus datos.

Memoria USB

Inserte el dispositivo USB en el puerto USB del panel frontal del equipo.

Observaciones:

- Pueden conectarse a esta unidad reproductores MP3 y dispositivos USB (sólo con sistemas Microsoft® Windows™).
- Esta unidad puede buscar archivos *.MP3 directamente en el dispositivo USB.
- Esta unidad admite archivos WMA.
- Esta unidad puede reproducir archivos de música a 48-320 Kbytes.
- Esta unidad no puede funcionar con dispositivos USB especiales como sistemas Mac o sistemas con bloqueo de seguridad.
- Es posible que algunos dispositivos USB no funcionen correctamente.

UNIDAD BLUETOOTH® PARA VEHÍCULOS

(sólo disponible para CD1737X)

General

Puede utilizar la unidad Bluetooth® para vehículos para llamar la función de manos libres.

Para ello, debe conectar el teléfono móvil (siempre que disponga de función Bluetooth®) para emparejarlo con la unidad Bluetooth® para vehículos.

Controles (fig. D)

- | | |
|---------|--|
| 1. VOL+ | Aumenta el volumen |
| 2. LED | Muestra si el teléfono móvil está conectado |
| 3. TALK | Pulse este control para aceptar o rechazar una llamada |
| 4. MIC | Micrófono para hablar con otro interlocutor |
| 5. VOL- | Reduce el volumen |

Conexión del teléfono móvil con la caja remota Bluetooth®

1. Pulse VOL+ en la caja remota Bluetooth®. El LED de la caja remota empezará a parpadear rápidamente para indicar que el modo de emparejamiento está activado.
 - Consulte el manual de usuario del teléfono móvil para saber cómo poner el teléfono en modo de emparejamiento.
 - El PIN por defecto es 0000



- Después del emparejamiento, el LED de la unidad del vehículo parpadeará cada 3 ó 4 segundos para indicar que la unidad está en modo de espera para poder recibir y realizar llamadas.

Responder a una llamada entrante

- El tono de llamada se oír a través del altavoz de la radio del vehículo.
- Puede responder a la llamada con sólo pulsar el botón TALK.
- Ahora ya puede hablar en el modo manos libres a través del micrófono de la unidad Bluetooth® y puede escuchar a su interlocutor a través del altavoz de la radio del vehículo en lugar de hacerlo por el del teléfono móvil.
Durante la llamada, el LED de la unidad Bluetooth® del vehículo está permanentemente encendido.
- Puede ajustar el volumen con los botones VOL+ y VOL- del equipo de radio del vehículo.
- Para recibir una llamada directamente en el teléfono móvil, pulse el botón TALK durante más de 3 segundos.

Remarcación de la última llamada

- En el modo de espera, pulse el botón TALK dos veces y se marcará el número de la última llamada.

Finalizar una llamada

- Pulse el botón TALK sólo una vez y la unidad Bluetooth® del vehículo volverá al modo de espera.

Estado del LED de la unidad Bluetooth® para vehículos

Estado	Estado del LED
Emparejamiento	Parpadeo rápido
No conectado	Apagado
Conectado	Se enciende cada 4 segundos durante 2 segundos
Llamando	Permanentemente encendido
Hablando	Permanentemente encendido

Nota:

La compatibilidad Bluetooth® depende de la solución integrada en la unidad Bluetooth® del vehículo y en el teléfono móvil con el que deba emparejarse. El firmware del teléfono móvil puede variar en función de la región geográfica y del fabricante.

RESOLUCIÓN DE PROBLEMAS

Puede darse la circunstancia de que la radio del vehículo no funcione como debiera. Antes de solicitar asistencia técnica, lea este manual y revise detenidamente los valores de ajuste: tal vez haya alguna función que no funcione correctamente con el valor definido.

Aun así, si desea enviar el equipo para su reparación, envíelo siempre completo, con el panel frontal desplegable (no intente abrir la radio para repararla por su cuenta).

Síntomas, causas y solución

SIN ALIMENTACIÓN. Verifique:

La radio no funciona.

- El equipo está insertado correctamente en el salpicadero (véase MONTAJE).
- El equipo está conectado correctamente (véase INSTALACIÓN).
El equipo no funciona y la pantalla no se enciende.
- Apague el equipo.
- Compruebe el fusible (véase INSTALACIÓN).

SIN SONIDO. Verifique:

La pantalla se enciende pero el equipo no emite ningún sonido (o sólo un pitido).

- Aumente el volumen: si está escuchando la radio, colóquese en una zona donde la recepción de la emisora sea mejor.
- Compruebe la antena y su conexión (véase INSTALACIÓN).
- Compruebe si la búsqueda de emisoras ha finalizado.
Verifique las conexiones de los altavoces (véase INSTALACIÓN) y el balance de los altavoces (AJUSTES DE SONIDO)
No se emite ningún sonido por los altavoces (delanteros y traseros), ni de la radio ni del reproductor de CD.
No se emite ningún sonido por el altavoz de graves una vez conectado un amplificador externo.
Verifique la instalación del amplificador externo:
- Conexión del amplificador externo en la conexión de salida (véase INSTALACIÓN).

PROBLEMAS DE SONIDO. Verifique:

El nivel del sonido es demasiado bajo durante los mensajes de tráfico.

Ajuste las opciones de volumen para los mensajes de tráfico (véase Predefinición del volumen de TA).



ERRORES DE CD. Verifique:

Cuando se utiliza el reproductor de CD, el equipo no funciona y muestra el mensajes CD ERROR.

- El CD está insertado correctamente en el reproductor de CD.
- El reproductor tiene insertado como mínimo un CD.
- El CD está insertado de forma correcta; el disco no presenta suciedad, ni formas irregulares ni está dañado; el panel frontal del reproductor está debidamente cerrado.

ERRORES SD/MMC/USB/CD. Verifique:

El equipo no se puede conectar al reproductor MP3 o dispositivo USB/SD/MMC.

- El dispositivo insertado debe utilizar el sistema Microsoft Windows.
- El dispositivo insertado debe admitir archivos de música a 48-320 Kb.





INTRODUÇÃO

Antes de começar

Agradecemos o facto de ter adquirido este produto VDO Dayton, concebido e fabricado em conformidade com os regulamentos de segurança aplicáveis, de acordo com as normas mais elevadas e objecto de ensaios rigorosos. Recomendamos que se familiarize com o produto, lendo cuidadosamente o presente manual do utilizador. Utilize o produto de acordo com a sua finalidade e mantenha este manual guardado na viatura, para consulta futura.

Ambiente

A presente brochura foi impressa em papel reciclável de reduzido teor de cloro.

MANUTENÇÃO PREVENTIVA

Para assegurar um bom contacto entre o aparelho e a frente amovível, é aconselhável limpar periodicamente os conectores com um cotonete ligeiramente humedecido em líquido de limpeza ou álcool.

ÍNDICE

INTRODUÇÃO	103
Antes de começar	103
Ambiente	103
MANUTENÇÃO PREVENTIVA	103
ÍNDICE	103
INFORMAÇÕES GERAIS	104
Termo de responsabilidade	104
Produto laser de Classe 1	104
FUNCIONALIDADES	104
RDS (Radio Data System)	104
Notas sobre CDs de áudio	105
Notas sobre ficheiros MP3	105
Notas sobre ficheiros WMA	105
Notas sobre ficheiros OGG	106
Notas sobre pastas	107
Notas sobre Bluetooth®	107
INSTALAÇÃO	108
Instalação	108
Ligação em veículos equipados com conectores ISO padrão	108
Ligação em veículos que não se encontram equipados com conectores ISO padrão	109
Preparação	109
Conectores (fig. C)	109
Antena eléctrica ou motorizada	109

MONTAGEM

Manga metálica (fig. F e G)	109
Ligar o rádio (fig. C)	109
Montagem do rádio (fig. G e H)	109
Remover o rádio (utilizando as duas chaves fornecidas) (fig. J)	110
Substituir o fusível (fig. C)	110
Eliminação de interferências	110

PAINEL FRONTAL E COMANDO À

DISTÂNCIA

Funções do comando à distância do painel frontal	110
--	-----

SEGURANÇA

Remover o painel frontal (fig. A e I)	111
Voltar a montar o painel frontal (Fig. K e L)	111

UTILIZAÇÃO GERAL

Ligar/desligar	111
Definição do volume inicial	111
Seleccionar uma fonte	112
Comandos do som	112

UTILIZAÇÃO DO RÁDIO

Seleccione uma banda de frequências	112
Seleccione uma estação	113
Operação em FM estéreo (apenas no comando à distância)	113
Memorizar estações de rádio	113

RADIO DATA SYSTEM (RDS)

Mostrar o nome da estação (PS)	113
Frequência automática (AF)	113
Informações de tráfego (TA)	113
Seleccção do tipo de programa (PTY)	114

UTILIZAÇÃO DO LEITOR DE CDS

Introduzir um CD no leitor	114
Interromper a reprodução de um CD	114
Ejectar um CD	114
Reproduzir um CD	114
Reprodução de áudio comprimido	114
Reproduzir um disco CD-R ou CD-RW	114
Reproduzir um CD Áudio não compatível "protegido contra cópias"	114

Ouvir CD/MP3/WMA/OGG

Seleccção de faixas/ficheiros	115
-------------------------------------	-----

UTILIZAÇÃO DE SD/MMC/USB

Geral	115
Pausa	115
Seleccção de ficheiros	115



UNIDADE BLUETOOTH® PARA VIATURA

RA	116
Geral	116
Comandos (fig. D)	117
Ligar o telemóvel à estação de contro- lo remoto Bluetooth®	117
Atender uma chamada de entrada	117
Repetir o último número ligado	117
Terminar uma chamada	117
Estado do LED da unidade Bluetooth® para viatura	117
RESOLUÇÃO DE PROBLEMAS	117
Sintomas Causa/Solução	117

INFORMAÇÕES GERAIS

Termo de responsabilidade

Designs e especificações sujeitos a alterações sem aviso prévio.

Produto laser de Classe 1



Qualquer utilização indevida do dispositivo pode expor o utilizador a raios laser invisíveis. Estes podem ultrapassar os limites dos produtos laser de Classe 1.

⚠ Cuidado:

Qualquer utilização indevida do dispositivo pode expor o utilizador a raios laser invisíveis. Estes podem ultrapassar os limites dos produtos laser de Classe 1.

Informações importantes

- Apenas técnicos qualificados podem montar o sistema.
- Respeite as normas de qualidade da indústria automóvel.
- Perigo de incêndio. Durante a perfuração, deve tomar todas as precauções para não danificar os cabos ocultos, o tanque de combustível ou as respectivas tubagens.
- Nunca perfure peças de apoio ou componentes do chassis que sejam essenciais para a segurança do veículo. Sempre que forem instalados componentes no compartimento dos passageiros, é importante que sejam respeitadas as seguintes recomendações:
- Certifique-se de que a visão do condutor continua a ser perfeita.

- Aumento do perigo de ferimentos em caso de acidente. Não monte componentes na zona de accionamento do airbag ou em zonas onde estes possam atingir a cabeça ou os joelhos dos ocupantes do veículo.
- Não danifique os cabos dos sistemas de segurança (airbag etc.). (Normalmente, as tubagens encontram-se muito bem marcadas, por exemplo, com etiquetas.)
- Não utilize lâmpadas de verificação para testar a voltagem, uma vez que tensões demasiado elevadas podem danificar/destruir os componentes electrónicos.
- Não utilize conectores dobrados ou cortados. Solde todas as ligações de cabos. Isole todos os pontos de soldadura com mangas adequadas ou fita isoladora.
- Se existirem ligações terra no chassis, deve utilizar anilhas dentadas. Deve eliminar em primeiro lugar, e sempre que necessário, toda a tinta e sujidade.
- Utilize apenas as peças fornecidas com a unidade, de modo a garantir uma instalação adequada. A utilização de peças não autorizadas pode provocar avarias.
- Evite instalar a unidade onde esta possa estar sujeita a temperaturas elevadas, em virtude da exposição directa à luz do sol ou ao ar quente do aquecedor, ou onde possa estar exposta a pó, sujidade ou vibrações excessivas.

FUNCIONALIDADES

RDS (Radio Data System)

Muitas estações VHF transmitem informações RDS.

O sistema de navegação do rádio avalia a informação RDS e proporciona as seguintes vantagens:

- PS (Program Service name): Permite visualizar o nome da estação.
- Texto via rádio: Permite visualizar informações adicionais relativas à estação de rádio.
- PTY (Program TYpe): Selecção da estação por tipo de programa.
- AF (Alternative Frequency): Sintonia automática da melhor frequência alternativa.
- TA (Traffic Announcement): Avisos de tráfego.
- EON (Enhanced Other Networks): Sintonia automática de avisos de tráfego de outras estações.
- NEWS: Sintonia de mensagens e notícias.



Notas sobre CDs de áudio

Pode reproduzir CDs de 12 cm no leitor de CD. A utilização de CDs de 8 cm (com ou sem adaptador), bem como de CDs com formatos irregulares não é recomendada.

Formatos de CD

O leitor de CD suporta os seguintes formatos:

- CD Audio (CD-DA em conformidade com a norma Red Book);
A lista de títulos permite visualizar um número máximo de 22 títulos.
- CD-ROM (em conformidade com a norma Yellow Book)
- CD-ROM XA (modo 2, formulário 1, em conformidade com a norma Green Book)
- CD-R/RW (em conformidade com a norma Orange Book, parte 2/3)
- CD Text com CD Audio (em conformidade com a norma Red Book)
- CD Mixed Mode (em conformidade com a norma Light Yellow Book);
Apenas é possível reproduzir as faixas de áudio.
- CD-Extra; Apenas é possível reproduzir as faixas de áudio.
- CD multissessão (em conformidade com a especificação para CD multissessão 1.0)

Notas sobre ficheiros MP3

O leitor de CD suporta os seguintes ficheiros MP3:

- Ficheiros em conformidade com MPEG1/2 ou 2.5-Layer 3.
- Até 345 títulos em 99 directórios (cada nome com 32 caracteres).
- Taxa de transmissão: Máximo de 320 kbit/s, constante ou variável. Normalmente, a qualidade sonora dos ficheiros MP3 aumenta em conformidade com a taxa de transmissão. Esta unidade pode reproduzir gravações com taxas de transmissão de 8 kbps a 320 kbps mas, para poder usufruir de som de uma determinada qualidade, recomenda-se a utilização de discos gravados com uma taxa de transmissão de pelo menos 128 kbps.
- Visualização de texto: indicação ID3 V1 e ID3 V2. As faixas MP3 podem incluir informações adicionais, tais como o nome do artista, da faixa e do álbum (indicações ID3 com um comprimento máximo de 12 caracteres). Os caracteres diferentes de maiúsculas/minúsculas ("Aa a Zz") e sublinhado ("_") poderão não ser visualizados.

- A unidade pode não reproduzir as faixas pela sequência em que estas se encontram no disco.
- A unidade só lê a primeira sessão se o disco contiver faixas áudio de CD e ficheiros MP3.
- Ao ler um disco de 8 kbps ou com uma Taxa de Bits Variável (VBR), é possível que o tempo de leitura decorrido que aparece no visor não seja o correcto.
- Certifique-se de que o CD-R/CD-RW de MP3 está formatado como disco de dados e NÃO como disco áudio.
- Os ficheiros MP3 não são compatíveis com a transferência de dados por pacotes.
- Não existe compatibilidade com a lista de reprodução m3u.
- Não existe compatibilidade com os formatos MP3i (MP3 interactivo) ou mp3 PRO.
- O símbolo MP3 é apresentado no visor, sempre que um ficheiro MP3 está a ser reproduzido.
- Os ficheiros são compatíveis com as indicações de formato ID3 Ver. 1.0, 1.1, 2.2, 2.3 e 2.4 que permitem ver o nome do álbum (título do disco), faixa (título da faixa), artista (artista da faixa) e observações. É dada prioridade à Ver. 2.x da indicação ID3 quando existem as versões Ver. 1.x e Ver. 2.x.

Notas sobre ficheiros WMA

- WMA é a abreviatura utilizada para Windows Media TM Audio e refere-se a tecnologia de compressão de áudio desenvolvida pela Microsoft Corporation. Os dados WMA podem ser codificados através do Windows Media Player, versão 9 ou inferior.
- Esta unidade pode não funcionar da forma mais correcta, dependendo da aplicação utilizada para codificar os ficheiros WMA.
- Os nomes dos álbuns e outras informações de texto podem não ser visualizados da forma mais correcta, em função da versão do Windows Media Player utilizada para codificar os ficheiros WMA.
- Pode verificar-se um ligeiro atraso aquando da reprodução de ficheiros WMA codificados com dados de imagens.
- O número máximo de caracteres que podem ser utilizados no nome de uma pasta é 64.
- No caso dos ficheiros gravados no sistema de ficheiros Romeo, apenas é possível visualizar os primeiros 64 caracteres.
- Esta unidade reproduz ficheiros WMA codificados pelo Windows Media Player, versão 7, 7.1, 8 e 9.



- Pode reproduzir ficheiros WMA codificados com frequências 32, 44.1 e 48 kHz.
- Normalmente, a qualidade sonora dos ficheiros WMA aumenta em conformidade com a taxa de transmissão. Esta unidade pode reproduzir gravações com taxas de transmissão de 48 kbps a 320 kbps (CBR ou VBR) mas, para poder usufruir de som de uma determinada qualidade, recomenda-se a utilização de discos gravados com uma taxa de transmissão elevada.

Esta unidade não suporta os seguintes formatos.

- Windows Media Audio 9 Professional (5.1ch)
- Windows Media Audio 9 Lossless
- Windows Media Audio 9 Voice

Notas sobre ficheiros OGG

O leitor de CD suporta os seguintes ficheiros OGG:

- Os ficheiros encontram-se em conformidade com as especificações Vorbis.
- Até 99 títulos em 99 directórios (cada nome com um número máximo de 32 caracteres).
- Taxa de transmissão: Codificação máxima de 192 kbit/s. Normalmente, a qualidade sonora dos ficheiros OGG aumenta em conformidade com a taxa de transmissão. Esta unidade pode reproduzir gravações com taxas de transmissão de 8 kbps a 192 kbps.
- Visualização de texto: *0,60 + 1 em formato (Vorbis I). As informações OGG podem incluir informações como o título, artista, número da faixa, nome do álbum, versão, etc.
- Os caracteres diferentes de números ("0 a 9"), maiúsculas/minúsculas ("Aa a Zz") e sublinhado ("_") poderão não ser visualizados.
- A unidade pode não reproduzir as faixas pela sequência em que estas se encontram no disco.
- A unidade só lê a primeira sessão se o disco contiver faixas áudio de CD e ficheiros OGG.
- Quando da reprodução de ficheiros OGG, o tempo de reprodução decorrido apresentado na janela de visualização pode não ser o correcto.
- Certifique-se de que o CD-R/CD-RW de OGG está formatado como disco de dados e NÃO como disco áudio.

Importante

- Quando da atribuição de nome a um ficheiro MP3/WMA/OGG, deve adicionar a extensão correspondente (.mp3, .wma ou .ogg).
- Esta unidade reproduz ficheiros que apresentem uma extensão no nome do ficheiro (.mp3, .wma ou .ogg) como ficheiros MP3/WMA/OGG. Para evitar ruídos e falhas, não deve utilizar estas extensões para ficheiros de outro tipo que não MP3/WMA/OGG.
- Esta unidade permite reproduzir ficheiros MP3/WMA/OGG em discos CD-ROM, CD-R e CD-RW. Podem ser reproduzidas gravações de discos compatíveis com o nível 1 e 2 da norma ISO9660 e com o sistema de ficheiros Romeo e Joliet, com formatação de sectores em modo 1 ou 2, formulário 1. Os restantes formatos não podem ser reproduzidos de forma fiável.
- É possível reproduzir discos gravados em modo multissessão.
- Os ficheiros MP3/WMA/OGG não são compatíveis com a transferência de dados por pacotes.
- O número máximo de caracteres que podem ser visualizados num nome de ficheiro, incluindo a extensão (.mp3, .wma ou .ogg), é de 64, contados a partir do primeiro caractere.
- Quando da reprodução de discos com ficheiros MP3/WMA/OGG e dados de áudio (CD-DA), como CD-EXTRA e CDs MIXED-MODE, ambos os tipos podem ser reproduzidos, bastando para tal alternar entre os modos MP3/WMA/OGG e CD-DA.
- A sequência de selecção de pastas para reprodução e outras operações segue a sequência de gravação do software utilizado. Por esta razão, a sequência prevista no início da reprodução pode não coincidir com a sequência de reprodução real. No entanto, existem programas de gravação que permitem definir a sequência de reprodução.
- Alguns CDs de áudio não incluem pausas entre as faixas. Quando estes discos são convertidos para ficheiros MP3/WMA/OGG e gravados em CD-R/CD-RW/CD-ROM, os ficheiros são reproduzidos com uma curta pausa entre cada faixa, independentemente da duração da pausa existente entre as faixas no CD de áudio original.

Notas sobre pastas

- Em seguida pode ver uma descrição de um CD-ROM com ficheiros MP3/WMA/OGG. As subpastas são apresentadas como pastas da pasta que se encontra seleccionada.

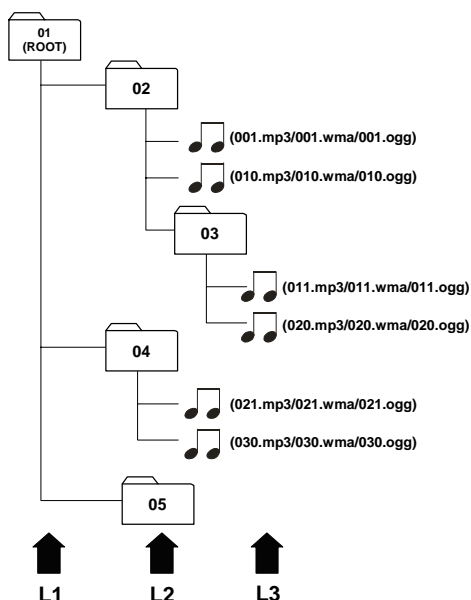

L1 = Nível 1 L2 = Nível 2 L3 = Nível 3

Notas

- Esta unidade atribui números às pastas. O utilizador não pode atribuir números às pastas.
- Não é possível marcar pastas que não incluam ficheiros MP3/WMA/OGG. (Estas pastas são ignoradas sem que seja apresentado o número da pasta.)
- É possível reproduzir ficheiros MP3/WMA/OGG que se encontrem distribuídos por 8 níveis de pastas. No entanto, é de prever um ligeiro atraso no início da reprodução de discos com diversos níveis. Por essa razão, não se recomenda a gravação de discos com mais de 2 níveis.
- É possível reproduzir até 99 pastas num único disco.

Notas sobre Bluetooth®



Bluetooth® é uma tecnologia de transmissão de curto alcance, sem fios, utilizada normalmente em telemóveis, palmtops e outros dispositivos.

A tecnologia Bluetooth® utiliza a gama de frequências 2.4 GHz e permite transmitir voz e dados a velocidades que podem atingir 1 megabit por segundo, através de uma distância até 10m. A tecnologia Bluetooth® foi lançada em 1998 por um grupo de interesses específicos (SIG), do qual fazem parte as empresas Ericsson Inc., Intel Corp., Nokia Corp., Toshiba e IBM.

- A denominação e logótipos Bluetooth® são propriedade da Bluetooth SIG, Inc. e apenas podem ser utilizadas com uma autorização específica. Outras marcas e nomes comerciais são propriedade dos respectivos proprietários.

Proteger a unidade de roubo

O painel frontal pode ser destacado da unidade principal e guardado na respectiva caixa para evitar roubos.

- Se o painel frontal não for retirado da unidade principal no prazo de cinco segundos após se ter desligado a ignição, soará um sinal de aviso e o painel abre-se.

Importante

- Não aplique uma força excessiva para segurar no visor ou nos botões aquando da remoção ou montagem do painel.
- Evite sujeitar o painel frontal a choques excessivos.
- Mantenha o painel frontal afastado da luz directa do sol e de temperaturas elevadas.
- Alguns segundos após ter ligado ou desligado a ignição, o painel frontal desloca-se automaticamente. Se tal acontecer, é possível que os seus dedos fiquem presos no painel, pelo que deve manter as mãos afastadas do dispositivo.

Cuidados a ter com o leitor de CD

- Apenas deve utilizar CDs que apresentem as duas marcas Compact Disc Digital Audio, tal como são indicadas em seguida.



- Utilize apenas CDs normais, redondos. Se introduzir CDs de formato irregular (não redondos) no leitor, estes podem ficar encravados, danificar o aparelho e impedir uma reprodução normal.



- Antes da reprodução, verifique se os CDs apresentam vestígios de rachas, riscos ou outros danos. Os CDs que apresentam rachas, riscos ou danos podem não ser reproduzidos normalmente. Não utilize discos que apresentem danos desse tipo.
- Evite tocar na superfície gravada (não impressa) aquando do manuseamento do disco.
- Evite deixar dedadas no CD aquando da sua remoção.
- Sempre que não utilizar os CDs de áudio, deve guardá-los nas respectivas caixas.
- Certifique-se sempre de que os CDs se encontram limpos e secos antes de os introduzir no leitor.
- Mantenha os discos afastados da luz directa do sol e não os exponha a temperaturas elevadas.
- Não coloque etiquetas, não escreva, nem aplique produtos químicos sobre a superfície dos discos.
- Para limpar um CD, deve limpar o disco com um tecido suave, num movimento em espiral, do centro para o exterior.
- Se utilizar o aquecimento em tempo frio, é natural que se forme alguma condensação no interior do leitor de CD. A condensação pode provocar avarias no leitor de CD. Se achar que a avaria é provocada por problemas de condensação, deve desligar o leitor de CD durante aproximadamente uma hora, para que este seque, e deve limpar os discos húmidos com um tecido suave para eliminar os vestígios de condensação.
- O piso irregular pode prejudicar a reprodução do CD.

Limpar a unidade

Durante a limpeza, não deve utilizar fluidos de limpeza, álcool ou outros solventes. Apenas deve utilizar um tecido húmido.

Discos CD-R/CD-RW

- Sempre que utilizar discos CD-R/CD-RW, a reprodução apenas é realizada se os discos tiverem sido finalizados.
- Pode não ser possível reproduzir discos CD-R/CD-RW gravados num gravador de CDs ou num computador pessoal devido às características do disco, riscos ou sujidade acumulada na sua superfície, bem como sujidade ou condensação existente na lente da unidade.
- A reprodução de discos gravados num computador pessoal pode não ser possível, em função das definições da aplicação e do

ambiente utilizado. Deve realizar as gravações no formato correcto. (para obter mais informações, deve consultar o fabricante da aplicação.)

- A reprodução dos discos CD-R/CD-RW pode não ser possível em função do nível de exposição à luz directa do sol, temperaturas elevadas ou condições de armazenamento do veículo.
- Os títulos e outras informações de texto gravadas num disco CD-R/CD-RW podem não ser apresentadas pela unidade (caso se trate de dados de áudio (CD-DA)).
- Leia as precauções que deve tomar com discos CD-R/CD-RW antes de os utilizar.

INSTALAÇÃO

Utilize a manga de montagem, bem como o apoio fornecidos conjuntamente para montar o rádio na consola de instrumentos.

Aquando da montagem, apenas deve utilizar os parafusos e coberturas fornecidos.

Guarde todo o equipamento de instalação, para utilizações futuras.

Se for necessário perfurar ou efectuar outras modificações no veículo, deve entrar em contacto com o concessionário mais próximo. Este conjunto foi concebido para a instalação do dispositivo na respectiva abertura existente na consola.

Instalação

1. Se o espaço for demasiado pequeno, deve aumentá-lo da forma indicada na figura F.
2. Instale a manga na consola (consulte a figura G).
 - Faça deslizar a manga para dentro da consola.
 - Pressione os encaixes com uma chave de parafusos.
3. Introduza o aparelho na manga.
4. Ligue os cabos da forma indicada na figura C.
5. Monte o apoio no equipamento e instale-o no chassis (consulte a figura H).

Ligação em veículos equipados com conectores ISO padrão

O dispositivo pode ser instalado sem outro tipo de preparação em veículos equipados com conectores ISO. Talvez seja necessário adaptar alguns cabos ou ligá-los a conectores ISO.



Ligação em veículos que não se encontrem equipados com conectores ISO padrão

Se o veículo se encontrar equipado com um conector diferente, entre em contacto com o seu fornecedor para adquirir um cabo adaptador. Se não estiver disponível nenhum cabo adaptador para o seu veículo, ligue o rádio conforme descrito na secção “Conectores”.

Preparação

O aparelho deve ser ligado ao sistema eléctrico de 12 V do veículo, com o terminal negativo ligado à massa (chassis do veículo).



Aviso: As instalações que não se encontrem em conformidade com estes requisitos podem estar sujeitas a avaria, danos ou incêndio!

Para evitar o risco de curto-circuito durante uma instalação, deve desligar o terminal negativo da bateria até que o aparelho se encontre correctamente montado e ligado.

Conectores (fig. C)

Conector A ¹⁾

a- Fonte de alimentação

- 1 Fio amarelo/vermelho A4: Ligue a uma alimentação de 12 V comutada (ligada/desligada com a ignição do veículo).
- 2 Fio vermelho A7: Ligue a uma alimentação de 12 V permanente. Trata-se da alimentação eléctrica principal. Certifique-se de que esta ligação tem capacidade para suportar uma corrente de 15A.
- 3 Fio castanho A8: Ligue à terra (chassis do veículo).

Antena eléctrica ou motorizada

Ligue o pino A5 à alimentação eléctrica para uma antena electrónica ou o fio de controlo para uma antena motorizada automática. Não utilize esta ligação para alimentar directamente o motor da antena.

Conector B ¹⁾

Altifalantes (apenas deve utilizar altifalantes de 4 ohm). Não ligue nenhum dos terminais dos altifalantes à massa ou directamente a um intensificador/ amplificador sem recorrer a uma entrada especial ou a um potenciómetro externo! É possível ligar directamente os terminais dos altifalantes a um amplificador com entrada especial.

Ligar 4 altifalantes

Lado e polaridade

	Frontal/cor Pino	Traseira/cor Pino
esqu. (+)	Verde [B5]	Branco [B7]
esqu. (-)	Verde/preto [B6]	Branco/preto [B8]
direito (+)	Cinzento [B3]	Azul [B1]
direito (-)	Cinz./preto [B4]	Azul/preto [B2]

¹⁾ Para obter informações acerca deste acessório, deve entrar em contacto com o seu fornecedor.

Saída de linha

Pode ligar um amplificador com 2 ou 4 altifalantes adicionais a este conjunto utilizando a ficha RCA indicada para o efeito.

- Ficha vermelha no canal direito
- Ficha branca no canal esquerdo,

Entrada de áudio

Pode ligar equipamento de áudio externo através dos cabos RCA marcados com AUX-in.

- Fio vermelho para a entrada do canal direito
- Fio branco para a entrada do canal esquerdo.

MONTAGEM

Manga metálica (fig. F e G)

Monte a manga metálica na consola. Para obter o melhor desempenho possível do leitor de CDs, a manga metálica deve ser colocada horizontalmente (entre -10° e +30°). Fixe a manga metálica, pressionando as pontas metálicas para fora, recorrendo a uma chave de fendas.

Ligar o rádio (fig. C)

- Certifique-se de que a bateria está desligada.
- Introduza o conector de alimentação A' na entrada A.
- Introduza o conector do altifalante B' na entrada B.
- (Opcional) Introduza o conector de saída de linha na entrada correspondente.
- (Opcional) Introduza o conector AUX na entrada correspondente.
- Introduza a ficha da antena na tomada da antena (só é possível uma boa recepção com uma boa antena). Se for necessário um adaptador para antena, deve entrar em contacto com o seu fornecedor.

Montagem do rádio (fig. G e H)

Este rádio pode ser instalado de forma adequada com uma montagem frontal ou traseira convencional.



Montagem frontal

- Faça deslizar o rádio para o interior da manga metálica até as molas de ambos os lados do rádio ficarem presas nas aberturas da manga.
- Por fim, volte a ligar o terminal negativo da bateria do veículo.

Montagem traseira

- Selecione a posição em que os orifícios dos parafusos do apoio de montagem e os orifícios dos parafusos do rádio ficam alinhados e aperte os parafusos em 2 locais de ambos os lados.
- Utilize somente parafusos M5 com um comprimento máximo de 6 mm.

Remover o rádio (utilizando as duas chaves fornecidas) (fig. J)

- Pressione o botão REL e abra o painel frontal.
- Introduza as duas chaves nos orifícios existentes na parte frontal do aparelho até ficarem engatadas.
- Puxe o rádio.

Substituir o fusível (fig. C)

- Substitua por um fusível de 15A do tipo lâmina.
O novo fusível deve ser exactamente do mesmo valor e tipo, caso contrário, o aparelho não será devidamente protegido. Se ignorar este procedimento, o aparelho poderá ficar danificado e, assim, invalidar a garantia.

Eliminação de interferências

- A maioria dos veículos modernos dispõe de supressão de interferências suficiente. Se detectar interferências provocadas pelo veículo, deve consultar o seu fornecedor.

PAINEL FRONTAL E COMANDO À DISTÂNCIA

Consulte a fig. A e E.

Funções do comando à distância do painel frontal

- | | |
|-------------|--|
| 1. | 1. Ligar/desligar o aparelho |
| 2. PTY | 10. Selecção das estações por tipo de programa. |
| 3. BAND/ENT | 3. Alterar a banda FM/AM / Enter (na selecção de funções) |

4. TA

9. Activar/desactivar a pesquisa de informações de tráfego

5. M1...M6

16. **Rádio:**
Pressão breve: recuperar estações de rádio memorizada
Pressão longa: guardar estações de rádio seleccionadas
SD/MMC/USB/CD:
Pressionar para activar funções de controlo especiais (Reproduzir/ Pausa, Repetir, Introduzir (10 seg.), Aleatório, Saltar 10 faixas recuar, Saltar 10 faixas avançar)

6. AF/REG

8. Comutar AF-REGionalização

7.

13. **Rádio:**
Pressão breve: pesquisa automática de uma estação (modo automático)/interromper a frequência (modo manual)
Pressão longa: activar o modo de sintonia manual
SD/MMC/USB/CD:
Pressão breve: seleccionar a faixa/ficheiro anterior ou seguinte
Pressão longa: Rever/Avançar rapidamente na faixa actual

8. DISP

5. Permite activar os modos de visualização

9. VOL/SEL

15. Rodar: aumentar/diminuir o volume
Pressão breve: seleccionar os comandos do volume (VOLume, BALanço, FADer)
Pressão longa: seleccionar funções especiais (Start IN, VOLume, Time ADJust, TA VOLume, EON, DSP None/Classic/Rock/Pop/Flat)

10. Porta USB

- Porta para ligação de dispositivos USB



11. Ranhura SD/MMC Ranhura para introdução de cartões de memória
12. Silenciar 12. Silenciar/anular o silenciamento do nível de áudio
13. SCH/APS 4. **Rádio:**
Pressão breve: Pesquisar as 6 estações de rádio predefinidas durante 5 seg. por estação
Pressão longa: Pesquisar e guardar seis estações de rádio
SD/MMC/USB/CD:
Activar a pesquisa de faixa/ficheiro (modo de selecção de música)
14. MODE 2. Alterar a fonte entre FM/AM, CD, USB, SD/MMC e os modos auxiliares
16. Ranhura de entrada do CD Ranhura para introduzir /retirar o CD
17. Botão EJECT Ejectar/recarregar o CD
18. Ecrã LCD Permite ver todas as informações e funções
19. COMANDO À DISTÂNCIA sensor Permite receber sinais do comando à distância por infravermelhos
20. Botão RESET Permite reiniciar a unidade em caso de avaria
21. SCAN / LOUD 6. Pressão breve: procura uma transmissão de rádio durante 5 seg. em seguida procura a estação seguinte, volte a pressionar para interromper a operação
Pressão longa: comutar loudness
7. Pressão breve: seleccionar Mono/Estéreo
Pressão longa: seleccionar recepção Local/Distante

11. Comutar a equalização do som

14. Aumentar/diminuir o volume

SEGURANÇA

Remover o painel frontal (fig. A e I)

1. Pressione o botão REL, para destacar o painel frontal.
2. Puxe o painel frontal na sua direcção. Respeite o esquema existente na zona traseira da unidade amovível.
3. Ao abandonar o veículo, leve o painel frontal destacável consigo.
4. Mantenha o painel frontal na respectiva caixa.

Voltar a montar o painel frontal (Fig. K e L)

1. Retire o painel frontal da respectiva caixa.
2. Introduza o painel frontal no rádio até que este encaixe na posição correcta.
3. Feche o painel frontal até que este encaixe na posição correcta.

Nota 1: Se ouvir um sinal de aviso, isso indica que o painel frontal não se encontra correctamente encaixado!

Nota 2: Para garantir uma boa ligação entre o aparelho e a unidade destacável, aconselha-se a limpeza regular das ligações com um cotonete!

Nota 3: Não toque nos contactos eléctricos aquando da remoção ou montagem do painel frontal!

UTILIZAÇÃO GERAL

Ligar/desligar

Pressione o botão para ligar e desligar o aparelho.

Definição do volume inicial

1. Pressione longamente o botão VOL/SEL para aceder ao modo das funções especiais.
2. Pressione o botão até que surja a indicação "IN VOL XX", em que "XX" representa o volume inicial.
3. Rode o botão para regular o volume até um nível confortável.



Nota: Se o rádio já se encontrava num nível de volume elevado quando foi desligado: Após a ligação do rádio, este utiliza sempre o volume inicial definido. Caso contrário, o rádio recupera o nível de volume anterior.

Seleccionar uma fonte

O rádio foi concebido para diversos tipos de fonte.

- RADIO
- CD
- USB
- SD/MMC
- AUX

Pressione o botão MODE para seleccionar a fonte.

Comandos do som

Volume

Certifique-se de que é capaz de ouvir o trânsito (buzinas, sirenes, etc.).

- Rode o botão do volume para regular o nível de volume.

Nota: É possível regular o volume inicial (IN VOL). Se o volume inicial estiver programado para o máximo, poderá estar demasiado alto quando ligar o aparelho.

Consulte: **Definição do volume inicial**

Balance

Para alterar o equilíbrio do som enviado para o lado esquerdo e para o lado direito.

1. Pressione o botão VOL/SEL para seleccionar o controlo do balanço (BAL).
2. Rode o botão para alterar o nível de som enviado para os altifalantes do lado esquerdo e do lado direito.

Bass (apenas quando a função DSP se encontrar desactivada)

Para alterar o realce das frequências mais baixas.

1. Pressione o botão VOL/SEL para seleccionar o controlo dos sons graves (BAS).
2. Rode o botão para ajustar o nível de realce dos sons graves.

Treble (apenas quando a função DSP se encontrar desactivada)

Para alterar o realce das frequências mais altas.

1. Pressione o botão VOL/SEL para seleccionar o controlo dos sons mais agudos (TRE).
2. Rode o botão para definir o nível de realce dos sons mais agudos.

Fader

Para alterar o nível de som enviado para os altifalantes dianteiros e traseiros.

1. Pressione o botão VOL/SEL para seleccionar o Fader (FAD).
2. Rode o botão para alterar o nível de som enviado para os altifalantes dianteiros e traseiros.

Equalizer

Pressione o botão EQ do comando à distância para seleccionar uma das definições programadas no equalizador.

- Nenhuma (NONE)
- Clássica (CLAS)
- Rock (ROCK)
- Pop (POP)
- Nivelada (FLAT)

Silenciar

Pressione o botão Mute para silenciar o som. Se estiver a reproduzir um CD, a operação será interrompida. Pressione novamente o botão Mute para voltar a ouvir som e retomar a reprodução do CD.

Loudness

Rádio e comando à distância

Pressione longamente o botão Loud para melhorar a qualidade sonora das baixas e altas frequências.

UTILIZAÇÃO DO RÁDIO

1. Pressione o botão **ⓘ** para ligar o aparelho. Se o aparelho não se encontrar em modo RADIO:
2. Pressione o botão MODE para seleccionar RADIO.

Selecione uma banda de frequências

O rádio foi concebido para receber as bandas de frequência FM e AM.

- FM 1
- FM 2
- FM 3
- AM 1
- AM 2

Pressione o botão BAND/ENTER para seleccionar a frequência de banda pretendida.



Selecione uma estação

Sintonizar

Pressione o botão ◀◀ (frequência inferior) ou ▶▶ (frequência superior) para procurar uma estação. O sintonizador procura a estação com a melhor sintonia.

Sintonia manual

Pressione longamente um dos botões ◀◀ ou ▶▶ para seleccionar a sintonia manual. Pressione o botão ◀◀ (frequência inferior) ou ▶▶ (frequência superior) até que a estação de rádio pretendida seja seleccionada. Se não realizar qualquer operação num prazo de 10 seg., o rádio regressa ao modo de sintonia automática.

Memorização automática

Pressione longamente o botão SCH/ A /PS; o rádio procurará as seis estações de rádio com melhor sintonia e memorizará automaticamente as respectivas frequências nos botões de memória predefinidos de 1 a 6.

Pesquisar (apenas no comando à distância)

Esta função permite pesquisar as estações ou predefinições da banda seleccionada. Pressione brevemente o botão SCAN e o rádio iniciará a pesquisa.

Sempre que é detectado um sinal de rádio, o ecrã pisca 10 vezes e indica a frequência detectada. O rádio continuará a pesquisa de acordo com este padrão.

Assim que for sintonizada a estação pretendida, pressione novamente o botão SCAN para interromper a operação.

Pesquisa nas predefinições

Pressione brevemente o botão SCH/ A /PS e o rádio sintoniza durante 5 seg. cada uma das estações predefinidas. Assim que for sintonizada a estação pretendida, pressione novamente o botão para seleccionar essa estação.

Operação em FM estéreo (apenas no comando à distância)

Se o sinal estéreo for demasiado fraco (recepção deficiente da estação de rádio):

1. Pressione o botão ST/LOC do comando à distância até que surja a indicação MONO no visor do rádio.
2. Volte a pressionar o botão e surgirá a indicação STEREO no visor do rádio.

Memorizar estações de rádio

1. Pressione o botão Band para seleccionar a banda pretendida FM1, FM2, FM3, AM1 ou AM2.
2. Sintonize a estação de rádio pretendida.
3. Pressione longamente qualquer um dos 6 botões predefinidos para guardar a estação de rádio. O número predefinido é apresentado junto da frequência de rádio. É possível guardar seis estações de rádio para cada frequência de banda.

RADIO DATA SYSTEM (RDS)

Esta funcionalidade apenas se encontra disponível para a frequência de banda FM! Muitas estações FM transmitem informações por RDS.

Todas as funcionalidades relacionadas com o RDS, por exemplo, TA, NEWS*, etc., são desactivadas se a opção "RDS" for definida para "OFF" (desligada).

Este aparelho utiliza as informações RDS para disponibilizar as seguintes vantagens:

Mostrar o nome da estação (PS)

O aparelho apresenta o nome da estação em vez da sua frequência.

Frequência automática (AF)

O aparelho fica sintonizado na estação seleccionada através da procura permanente da melhor frequência alternativa possível em termos de recepção.

Nota: A função AF é predefinida. Se não for necessária, pode desligar a função AF. Pressione o botão AF/REG e seleccione a opção OFF.

Informações de tráfego (TA)

Podem activar o modo TA para dar prioridade às notícias relacionadas com este assunto (mesmo que não pretenda ouvir rádio).

Esta função apenas se encontra disponível se o sistema RDS estiver activado.

Predefinição do volume da função TA

Esta opção permite predefinir o volume das informações de tráfego para o nível pretendido.

1. Pressione longamente o botão para seleccionar a definição TA VOL.
2. Rode o botão VOL no sentido dos ponteiros do relógio para aumentar o volume e no sentido contrário para diminuir, em função das suas preferências.



Activar/desactivar a função TA

Pressione o botão TA para activar/desactivar a função. Quando a função das informações de tráfego se encontra seleccionada e as informações são recebidas, surge a indicação TP no ecrã.

Interromper as informações de tráfego

No caso de não pretender continuar a ouvir as informações de tráfego, pode interromper a transmissão sem desligar o modo.

1. Pressione uma vez o botão TA e o aparelho regressa ao modo de utilização anterior.

Nota: Se não forem necessárias, pode desligar as funcionalidades RDS.

2. Pressione o botão AF/REG e seleccione a opção OFF.

Seleção do tipo de programa (PTY)

Esta função apenas se encontra disponível na frequência de banda FM. Permite-lhe seleccionar estações de rádio por tipo de programa.

Existe uma codificação de até 28 tipos de programa predefinidos – por exemplo (na Europa): PTY1 News, PTY6 Drama, PTY11 Rock music.

1. Pressione brevemente este botão para visualizar as informações PTY, o ecrã pisca.
2. Pressione o botão ◀◀ ou ▶▶ para procurar estações PTY.
3. Pressione longamente o botão PTY para visualizar o tipo de programa. Rode o botão VOL para seleccionar o programa pretendido.
4. Volte a pressionar o botão PTY para confirmar a selecção.

UTILIZAÇÃO DO LEITOR DE CDS

Introduzir um CD no leitor

1. Pressione o botão ① para ligar o aparelho.
2. Pressione o botão REL para abrir o painel frontal.
3. Introduza o CD (etiqueta virada para cima) na ranhura para CDs.
Quando um disco é introduzido no leitor este começa a ser reproduzido automaticamente.

Nota: Se um CD não for automaticamente recolhido pelo aparelho, NÃO FORCE, uma vez que esse procedimento pode danificar o CD e o aparelho.

4. Feche o painel frontal.

Interromper a reprodução de um CD

Rádio:

1. Pressione brevemente o botão ② para interromper ou retomar a reprodução.

Comando à distância:

1. Pressione longamente o botão ② do comando à distância para interromper ou retomar a reprodução.

Ejectar um CD

1. Pressione o botão REL para abrir o painel frontal.
2. Pressione o botão EJECT para ejectar o CD.
3. Retire o disco.
4. Feche o painel frontal.

Reproduzir um CD

Neste leitor de CDs apenas devem ser introduzidos discos de 12 cm e o aparelho reconhece CDs de áudio e ficheiros em formato MP3/WMA/OGG. Não deve utilizar CDs de formas irregulares.

Reprodução de áudio comprimido

Pode ouvir ficheiros MP3 compatíveis com MPEG1/2 & 2.5-Layer 3 a taxas de transmissão até 320 kbps ou VBR (Variable Bit Rate), gravados com indicações ID3. Pode ouvir ficheiros WMA compatíveis com a versão 9 ou inferior, a taxas de transmissão até 320 kbps, e ficheiros OGG que se encontrem em conformidade com Vorbis I a taxas de transmissão até 128 kbps. Os ficheiros podem ser gravados em -discos CD-R ou CD-RW compatíveis com ISO9660, sendo ainda suportado o formato de nível 1 e 2.

Reproduzir um disco CD-R ou CD-RW

Consoante o tipo de CD-R/CD-RW CD, o estado da superfície do disco, assim como o desempenho e o estado do gravador de CDs, certos CDs CD-R/CDRW poderão não funcionar normalmente nesta unidade.

Reproduzir um CD Áudio não compatível “protegido contra cópias”

Devido à utilização de sistemas de protecção contra cópias de alguns CDs áudio, não compatíveis com normas de CDs áudio internacionais (Red Book), este tipo de disco(s) protegido(s) contra cópias poderá não ser lido nesta unidade.



Ouvir CD/MP3/WMA/OGG

Se a primeira faixa do disco for uma faixa de dados, o disco será reconhecido como um disco de ficheiros MP3/WMA/OGG. (se não forem detectados ficheiros MP3/WMA/OGG no disco, este será reconhecido como um disco de áudio). Se a primeira faixa do disco for uma faixa de áudio, o disco será reconhecido como um disco de áudio.

Se a função TA estiver activada, as informações interromperão a reprodução do CD.

Seleção de faixas/ficheiros

Saltar uma faixa

1. Pressione brevemente o botão **◀◀** ou **▶▶** para saltar para a faixa ou ficheiro seguinte, para a frente ou para trás.

Avançar rapidamente

1. Pressione longamente o botão **◀◀** ou **▶▶** para avançar ou recuar rapidamente numa faixa ou ficheiro, até que seja atingida a faixa ou ficheiro seguinte ou a função deixe de ser utilizada.

Repetir uma faixa ou ficheiro

Para repetir continuamente a faixa actual.

1. Pressione longamente o botão RPT (REPEAT) para repetir a faixa/ficheiro que está a ser reproduzido.

Funcionalidade aleatória

1. Pressione longamente o botão RDM (RANDOM) para reproduzir as faixas ou ficheiros aleatoriamente.

Funcionalidade de apresentação

1. Pressione longamente o botão INT para pesquisar as faixas ou ficheiros. Cada faixa ou ficheiro é reproduzido durante 10 segundos.

Para interromper a operação, volte a pressionar o botão e a faixa ou ficheiro passa a ser reproduzido normalmente.

Saltar faixas ou ficheiros

1. Pressione longamente o botão -10 para recuar 10 faixas ou ficheiros.
2. Pressione longamente o botão +10 para avançar 10 faixas ou ficheiros.

Seleccionar uma faixa ou ficheiro

1. Pressione longamente o botão SCH A/PS.
2. Utilize o botão VOL (rádio) ou os botões (comando à distância) para seleccionar a faixa ou ficheiro pretendido.
3. Pressione longamente o botão ENTER para reproduzir a faixa ou ficheiro seleccionado.

UTILIZAÇÃO DE SD/MMC/USB

Geral

Pode utilizar os cartões de memória de um dispositivo USB para reproduzir ficheiros de música.

1. Pressione o botão para ligar o aparelho.
2. Introduza o dispositivo USB na porta USB ou o cartão SD/MMC na ranhura para cartões SD.

Quando um dispositivo USB é ligado ou um cartão SD/MMC é introduzido, este é reproduzido automaticamente.

Pausa

Rádio:

1. Pressione brevemente o botão para interromper ou retomar a reprodução.

Comando à distância:

2. Pressione longamente o botão (Pause) do comando à distância para interromper ou retomar a reprodução.

Seleção de ficheiros

Saltar um ficheiro

1. Pressione brevemente o botão **◀◀** ou **▶▶** para saltar para o ficheiro seguinte, para a frente ou para trás.

Avançar/recuar rapidamente

1. Pressione longamente o botão **◀◀** ou **▶▶** para avançar ou recuar rapidamente num ficheiro, até que seja atingido o ficheiro seguinte ou a função deixe de ser utilizada.

Repetir um ficheiro

Para repetir continuamente a faixa actual.

1. Pressione longamente o botão RPT (REPEAT) para repetir o ficheiro que está a ser reproduzido.

Funcionalidade aleatória

1. Pressione longamente o botão RDM (RANDOM) para reproduzir os ficheiros aleatoriamente.

Funcionalidade de apresentação

1. Pressione longamente o botão INT para pesquisar os ficheiros. Cada ficheiro é reproduzido durante 10 segundos.
2. Para interromper a operação, volte a pressionar o botão e o ficheiro passa a ser reproduzido normalmente.



Saltar ficheiros

1. Pressione longamente o botão -10 para recuar 10 ficheiros.
2. Pressione longamente o botão +10 para avançar 10 ficheiros.

Seleccionar um ficheiro

1. Pressione longamente o botão SCH A/PS.
2. Utilize o botão VOL (rádio) ou os botões (comando à distância) para seleccionar o ficheiro pretendido.
3. Pressione longamente o botão ENTER para reproduzir o ficheiro seleccionado.

Procurar por nome/título de ficheiro

Para procurar por um nome ou título de ficheiro (utilizando 3 letras) deve proceder da seguinte forma.

1. Pressione duas vezes o botão SCH A/PS. Surgirá no ecrã A*.*.
2. Rode o botão VOLUME para seleccionar a primeira letra.
3. Pressione o botão VOLUME para introduzir a primeira letra.
4. Rode o botão VOLUME para seleccionar a segunda letra.
5. Pressione o botão VOLUME para introduzir a segunda letra.
6. Rode o botão VOL para seleccionar a terceira letra.
7. Pressione o botão BAND/ENT para procurar pelo nome do ficheiro.
8. Se mais do que um nome ou título incluir as mesmas letras, deve rodar o botão VOLUME para seleccionar o nome ou título pretendido.
9. Pressione longamente o botão BAND/ENT para iniciar a reprodução.

Pesquisa por directórios

1. Pressione três vezes o botão SCH/A/PS/. Surge no ecrã a indicação ROOT/.
2. Rode o botão VOL/SEL para seleccionar o directório.
3. Pressione o botão BAND/ENT para reproduzir a primeira música do directório seleccionado.

Interromper a reprodução

1. Pressione o botão "1"/PLAY (PLAY/PAUSE) para interromper a reprodução da faixa. Em modo pause, o ecrã pisca.
2. Pressione novamente o botão "1"/PLAY (PLAY/PAUSE) para retomar a reprodução da faixa.

Notas importantes sobre SD/MMC/USB

A unidade pode ler até 2 Gb de informação.

Cartões Smart Card ou Multimedia Card

Introduza o cartão de memória na ranhura SD/MMC que se encontra na zona dianteira do aparelho.

Notas:

- Esta unidade não consegue ler todos os cartões SD cuja função de bloqueio se encontre activada.
- Alguns dispositivos SD/MMC podem não funcionar correctamente com este aparelho.
- O fabricante do aparelho não se responsabiliza por quaisquer perdas de dados. Deve efectuar cópias de segurança dos seus dados!

Dispositivo USB

Ligue o dispositivo USB na porta USB que se encontra na zona dianteira do aparelho.

Notas:

- Esta unidade permite a ligação de leitores de MP3/dispositivos USB (desde que compatíveis com o sistema Microsoft® Windows™).
- Este aparelho pode procurar ficheiros *.MP3 no dispositivo USB.
- Este aparelho suporta ficheiros WMA.
- Este aparelho pode reproduzir ficheiros de música com taxas de transferência de 48K byte a 320K.
- Este aparelho pode utilizar alguns dispositivos USB especiais, como por exemplo, sistemas Mac ou sistemas de segurança.
- Alguns dispositivos USB podem não funcionar correctamente.

UNIDADE BLUETOOTH® PARA VIATURA

(disponível apenas para o modelo CD1737X)

Geral

Pode utilizar a unidade Bluetooth® para viatura como dispositivo mãos-livres.

Para esse efeito, deve ligar o seu telemóvel (desde que possua função Bluetooth®) à unidade Bluetooth® da viatura.



Comandos (fig. D)

- | | |
|---------|--|
| 1. VOL+ | aumenta o volume |
| 2. LED | indica qual o telemóvel que se encontra ligado |
| 3. TALK | pressione para aceitar/rejeitar uma chamada |
| 4. MIC | microfone para falar com outra pessoa |
| 5. VOL- | diminuir o volume |

Ligar o telemóvel à estação de controlo remoto Bluetooth®

1. Pressione VOL+ na caixa de controlo remoto Bluetooth®. O LED da caixa de controlo remoto pisca rapidamente a indicar que o modo de detecção se encontra activo.
 - Consulte o manual do utilizador do telemóvel para saber como efectuar a ligação do seu telemóvel.
 - O PIN predefinido é 0000
2. Após a ligação, o LED da unidade do veículo pisca a cada 3 ou 4 segundos para indicar que a unidade se encontra em modo de espera para receber e efectuar chamadas.

Atender uma chamada de entrada

1. O toque de chamada soa no altifalante do rádio do veículo.
2. Pressione brevemente o botão TALK para atender a chamada.
3. A partir deste momento já pode conversar em modo mãos-livres através do microfone da unidade Bluetooth® para viatura e ouvir o que respondem através dos altifalantes do automóvel.
Durante a chamada, o LED da unidade Bluetooth® para viatura permanece ligado.
4. Pode ajustar o volume através dos botões VOL+ e VOL- do rádio.
5. Para receber uma chamada directamente no telemóvel, pressione o botão TALK por um período superior a 3 segundos.

Repetir o último número ligado

1. Em modo de espera, pressione duas vezes o botão TALK para repetir o último número ligado.

Terminar uma chamada

1. Pressione uma vez o botão TALK e a unidade Bluetooth® para viatura voltará ao modo de espera.

Estado do LED da unidade Bluetooth® para viatura

Estado	Estado do LED
Detecção	pisca rapidamente
Não ligado	Apagado
Ligado	Acende a cada 4 seg. durante 2 seg.
A tocar	Permanentemente ligado
Conversação	Permanentemente ligado

Nota:

A compatibilidade Bluetooth® depende da solução integrada na unidade Bluetooth® para viatura e do telemóvel a ela ligado. O firmware do telemóvel pode variar de zona para zona e de fabricante para fabricante.

RESOLUÇÃO DE PROBLEMAS

Pode suceder que o rádio alguma vez não funcione da forma prevista. Antes de entrar em contacto com o serviço de assistência, deve ler este manual do utilizador e verificar os valores de configuração: é possível que uma determinada função não resulte com o valor que foi definido.

De qualquer das formas, sempre que for necessário enviar o aparelho para reparação, deve enviá-lo completo, juntamente com o painel frontal (não tente abrir o aparelho e resolver o problema).

Sintomas Causa/Solução

SEM CORRENTE Verifique:

O rádio não funciona.

- O aparelho encontra-se correctamente montado na consola (consulte a secção MONTAGEM).
- O aparelho encontra-se correctamente ligado (consulte a secção INSTALAÇÃO).
O aparelho não funciona e o ecrã não acende.
- Desligue o aparelho.
- Verifique o fusível (consulte a secção INSTALAÇÃO).



SEM SOM Verifique:

O ecrã acende, mas o aparelho não emite som (ou emite apenas ruído).

- Aumente o volume: se estiver a ouvir rádio, desloque-se para uma zona onde a recepção seja melhor.
- Verifique a antena e a respectiva ligação (consulte a secção INSTALAÇÃO).
- Verifique se a pesquisa de estações foi concluída.

Verifique as ligações dos altifalantes (consulte a secção INSTALAÇÃO) e o balanço dos altifalantes (secção DEFINIÇÕES DE SOM)

Os altifalantes (dianteiros e traseiros) não emitem som, do rádio ou do CD.

Após a ligação de um amplificador externo, o subwoofer deixa de emitir som.

Verifique a instalação do amplificador externo:

- Ligação do amplificador externo em LINE OUT (consulte a secção INSTALAÇÃO).

Verifique a secção PROBLEMAS COM O SOM:

O nível de som é demasiado baixo durante as informações de tráfego.

Ajuste o volume para as informações de tráfego (consulte a secção Predefinir o volume da função TA).

Verifique a secção ERROS DO CD:

Durante a utilização do leitor de CD, o aparelho não funciona e apresenta a indicação ERRO DO CD.

- O CD foi correctamente introduzido no leitor de CD.
- O leitor contém pelo menos um CD.
- O CD foi introduzido correctamente; o disco não se encontra sujo, danificado, nem apresenta um formato estranho; o painel frontal do leitor foi fechado correctamente.

Verifique a secção ERROS DE SD/MMC/USB:

O aparelho não consegue efectuar a ligação ao leitor de MP3 /dispositivo USB/SD/MMC.

- O dispositivo introduzido deve ser compatível com o sistema Microsoft Windows.
- O dispositivo introduzido deve suportar ficheiros de música com uma taxa de transferência entre 48 Kb e 320 Kb.



INTRODUKTION

Innan du börjar

Tack för att du köpt denna VDO Dayton-produkt som har designats och tillverkats enligt gällande säkerhetsbestämmelser, vilka uppfyller de högsta standarderna och är föremål för en mycket strikt testning. Bekanta dig med produkten genom att noggrant läsa denna manual. Använd produkten som den är avsedd, och ha denna manual lättillgänglig i din bil för framtida bruk.

Miljö

Denna broschyr är tryckt på återvinningsbart, lågklorerat papper.

FÖREBYGGANDE UNDERHÅLL

För att garantera god kontakt mellan apparaten och den löstagbara fronten, rekommenderas det att regelbundet rengöra kontakterna med en bomullstopp som är lätt fuktad med rengöringsmedel eller alkohol.

INTRODUKTION	119
Innan du börjar	119
Miljö	119
FÖREBYGGANDE UNDERHÅLL	119
INNEHÅLL SIDA	120
ALLMÄN INFORMATION	120
Friskrivningklausul	120
Laserprodukt, klass 1	120
FUNKTIONER	120
RDS (Radio Data System)	120
Angående ljud-CDs	120
Angående MP3-filer	121
Angående WMA-filer	121
Angående OGG-filer	122
Angående mappar	122
Angående Bluetooth®	123
INSTALLATION	124
Installation	124
Anslutning i fordon försedda med standard ISO-anlutningar	124
Anslutning i fordon utan standard ISO-anlutningar	124
Förberedelse	124
Anslutningar (fig. C)	124
Elektronisk eller motoriserad antenn	124

MONTERING	125
Metallhylsa (fig. F och G)	125
Ansluta radion (fig. C)	125
Montera radion (fig. G och H)	125
Ta bort radion (med de två medföljande nycklarna) (fig. J)	125
Byta säkringen (fig. C)	125
Störningsdämpning	125
FRONTPANEL OCH FJÄRRKONTROLL 126	
Frontpanel och fjärrkontrollfunktion(er)	126
SÄKERHET	127
Ta bort fronten (fig. A och I)	127
Byta ut fronten (fig. K och L)	127
ALLMÄNNA FUNKTIONER	127
Stänga av/Sätta på	127
Ställa in startvolymen	127
Välja en källa	127
Ljudkontroller	127
RADIOANVÄNDNING	128
Välj ett frekvensband	128
Välja en station	128
FM Stereofunktion (Endast fjärrkontroll)	128
Memorera radiostationer	128
RADIO DATA SYSTEM (RDS)	128
Visning av stationsnamn (PS)	128
Automatisk frekvens (AF)	128
Trafikannonseringar (TA)	129
Programme Type Selection (PTY), programtypsval	129
CD-FUNKTION	129
Ladda en CD i spelaren	129
Pausa en CD	129
Ta ur en CD	129
CD-uppspelning	129
Komprimerad ljuduppspelning	129
Spela upp en CD-R eller CD-RW	129
Spela upp en "kopieringskyddad" ljud-CD, som inte följer standard	130
Lyssna på CD/MP3/WMA/OGG	130
Välja Spår/fil	130
SD/MMC/USB-FUNKTION	130
Allmänt	130
Pausa	130
Välja fil	130



BLUETOOTH® BILENHET	131
Allmänt	131
Kontroller (fig. D)	131
Koppla ihop mobiltelefonen och Bluetooth®-fjärrboxen	131
Svara ett inkommande samtal	132
Återuppringning av sist ringda nummer	132
Avsluta ett samtal	132
Status för lysdioden på Bluetooth®-bilheten	132
FELSÖKNING	133
Symptom Orsak/Åtgärd	133

INNEHÅLL SIDA

ALLMÄN INFORMATION

Friskrivningklausul

Utföranden och specifikationer är föremål förändringar utan föregående avisering.

Laserprodukt, klass 1

**CLASS 1
LASER PRODUCT**

Olämpligt bruk av apparaten kan exponera användaren för osynliga laserstrålar. Dessa kan överstiga gränserna för laserprodukter av klass 1.

OBS:

Olämpligt bruk av apparaten kan exponera användaren för osynliga laserstrålar. Dessa kan överstiga gränserna för laserprodukter av klass 1.

Viktig information

- Bara utbildade specialister får installera systemet.
- Respektera bilindustrins kvalitetsstandarder.
- Brandfara. Vid borring, var försiktig så att du inte skadar kablage, bränsletank och bränsleledningar.
- Borra aldrig i chassidelar som är bärande eller har en säkerhetsfunktion. Det är mycket viktigt att observera följande när komponenter installeras i kupén:
- Se till att föraren har obehindrad sikt runt om.

- Ökad skaderisk i händelse av olycka. Installera inte komponenter i airbagens uppblåsningsområde eller på ställen där huvuden eller knän kan stöta emot dem.
- Utsätt inte säkerhetssystemens kablar för överkan (airbag etc.). (Ledningar är normalt särskilt markerade, t.ex. med etiketter.)
- Använd inte inspektionslampor för att testa spänningen, eftersom alltför höga strömmar kan skada/förstöra elektroniska komponenter.
- Använd inte klämkontakter eller skåriga kontakter. Löd alla kabelanslutningar. Isolera alla lödpunkter med krympslang eller isolertejp.
- Om det finns jordanslutningar på chassit, använd tandade brickor. Avlägsna först färg och smuts om nödvändigt.
- Använd bara de delar som medföljer enheten för att få en korrekt installation. Användning av oauktorerade delar kan orsaka felaktig funktion.
- Undvik att installera enheten där den kan utsättas för höga temperaturer, som från direkt solljus eller från het luft från en värmare, eller där den kan utsättas för damm, smuts eller kraftiga vibrationer.

FUNKTIONER

RDS (Radio Data System)

Många VHF-stationer utsänder RDS-information. Navigationsradion utvärderar RDS-telegram och ger följande fördelar:

- PS (Program Service-namn): Visning av stationsnamn.
- Radiotext: Visning av yttreligare information angående radiostationen.
- PTY (Program TYpe): Stationsval efter programtyp.
- AF (Alternativ Frekvens): Automatisk retuning till alternativ frekvens.
- TA (Trafik-Annonsering): Trafikannonseringar.
- EON (Enhanced Other Networks): Automatisk infadning av trafikannonseringar från andra stationer.
- NYHETER: Infadning av nyhetsmeddelanden och -aviseringar.

Angående ljud-CDs

Det går att spela 12 cm CDs på CD-spelaren. Användning av 8 cm CDs (med eller utan adapter) eller av CDs med oregelbunden form rekommenderas ej.



CD-format

Följande CD-format stöds av

CD-spelaren:

- CD Audio (CD-DA i enlighet med Red Book-standard);
Maximalt 22 CD Text-titlar visas i titellistan.
- CD-ROM (i enlighet med Yellow Book)
- CD-ROM XA (läge 2, form 1, i enlighet med Green Book)
- CD-R/RW (i enlighet med Orange Book, del 2/3)
- CD Text med CD Audio (i enlighet med Red Book)
- CD Mixed Mode (i enlighet med Light Yellow Book);
Bara ljudspåren spelas upp.
- CD-Extra; Bara ljudspåren spelas upp.
- Multi-session CD (i enlighet med multi-session CD specifikation 1.0)

Angående MP3-filer

Följande MP3-filer stöds av CD-spelaren:

- Filer som stödjer MPEG1/2 eller 2,5-skikt 3.
- Upp till 345 titlar i upp till 99 kataloger (varje datanamn med 32 tecken).
- Bithastighet: Maximalt 320 kbit/s, konstant eller variabelt. Ljudkvaliteten hos MP3-filer blir normalt bättre ju högre bithastigheten är. Denna enhet kan spela upp inspelningar med en bithastighet från 8 kbps till 320 kbps, men för att uppnå en hyfsad ljudkvalitet rekommenderar vi att bara lyssna på skivor inspelade med åtminstone 128 kbps.
- Textdisplay: ID3 tag V1 och ID3 tag V2. MP3-spår kan innehålla ytterligare information såsom artist, spår- och albumnamn (ID3-taggar med maximalt 12 tecken). Tecken andra än versaler/gemener ("Aa till Zz") och understreck ("_") kanske inte visas.
- Enheten kanske inte spelar upp det första spåret i den ordning du har skrivit dem till skivan.
- Enheten spelar bara upp den första sessionen om skivan innehåller både CD-ljud-spår och MP3-filer.
- När du spelar upp en skiva med 8k bps eller variabel bithastighet (VBR), kanske inte den spelade tiden som visas i displayfönstret stämmer.
- Se till att en MP3 CD-R/CD-RW-skiva bränns formaterad som dataskiva, INTE som ljudskiva.
- MP3-filer är inte kompatibla med dataöverföring med paketskrivning.
- Det finns inte någon kompatibilitet med m3u-spellistor.

- Det finns inte någon kompatibilitet med MP3i (MP3-interaktiv) eller mp3 PRO-format.
- MP3-symbolen visas i displayen om en MP3 håller på att spelas upp.
- Filer är kompatibla med ID3 Tag version 1.0, 1.1, 2.2, 2.3 och 2.4-format för display av album (skivtitel), spår (spårnamn), artist (spårets artist) och kommentarer. Version 2.x av ID3 Tag ges prioritet när både version 1.x och version 2.x finns.

Angående WMA-filer

- WMA är kort för Windows Media™ Audio och är en teknologi för ljudkompression som är utvecklad av Microsoft Corporation. WMA-data kan kodas genom att använda Windows Media Player version 9 eller lägre.
- Denna enhet kanske inte fungerar korrekt beroende på applikationen som används för att koda WMA-filer.
- Beroende på versionen av Windows Media Player som används för att koda WMA-filer, kanske albumnamn och annan textinformation inte visas korrekt.
- Det kan uppstå en kort fördröjning när uppspelning startar av WMA-filer som är kodade med bilddata.
- Det maximala antalet tecken som kan visas för ett mappnamn är 64.
- När det gäller filer som är inspelade med filsystemet Romeo, kan bara de första 64 tecknen visas.
- Denna enhet spelar bara upp WMA-filer kodade med Windows Media Player version 7, 7.1, 8 och 9.
- Du kan bara spela upp WMA-filer på frekvenserna 32, 44,1 och 48 kHz.
- Ljudkvaliteten hos WMA-filer blir normalt bättre ju högre bithastigheten är. Denna enhet kan spela upp inspelningar med bithastigheter från 48 kbps till 320 kbps (CBR), eller från 48 kbps till 320 kbps (VBR), men för att uppnå en hyfsad ljudkvalitet rekommenderar vi att lyssna på skivor inspelade med en högre bithastighet.

Den här enheten stödjer inte följande format.

- Windows Media Audio 9 Professional (5.1ch)
- Windows Media Audio 9 Lossless
- Windows Media Audio 9 Voice



Angående OGG-filer

Följande MP3-filer stöds av CD-spelaren:

- Filer som stödjer Vorbis I specifikationer.
- Upp till 99 titlar i upp till 99 kataloger (varje datanamn med 32 maximalt tecken).
- Bithastighet: Maximalt 192 kbit/s kodning. Ljudkvaliteten hos OGG-filer blir normalt bättre ju högre bithastigheten är. Denna enhet kan spela upp inspelningar med bithastigheter från 8 kbps till 192 kbps.
- Textdisplay: *0,60 + 1em format (Vorbis I). OGG-information kan innehålla information såsom titel, artist, spårnummer, albumnamn, version etc. Tecken andra än siffror ("0 till 9"), versaler/gemener ("Aa till Zz") och understreck ("_") kanske inte visas.
- Enheten kanske inte spelar upp det första spåret i den ordning du har skrivit dem till skivan.
- Enheten spelar bara upp den första sessionen om skivan innehåller både CD-ljud-spår och OGG-filer.
- När du spelar upp OGG-filer, kanske inte den spelade tiden som visas i displayfönstret stämmer.
- Se till att en OGG CD-R/CD-RW-skiva bränns formaterad som dataskiva, INTE som ljudskiva.

Important

- När du döper en MP3/WMA/OGG-fil, lägg till motsvarande filnamnsuffix (.mp3, .wma eller .ogg).
- Denna enhet spelar upp filer med filnamnsuffixet .mp3, .wma eller .ogg som en MP3/WMA/OGG-fil. För att förhindra brus och funktionsfel, använd inte dessa suffix för andra filer än MP3/WMA/OGG-filer.
- Denna enhet kan spela upp MP3/WMA/OGG-filer på CD-ROM, CD-R och CD-RW-skivor. Skivinspelningar kompatibla med nivå 1 och nivå 2 av ISO9660 och med filsystemet "Romeo and Joliet" med sektorformat in Läge 1 eller Läge 2 Form 1 kan spelas upp. Andra format kan inte med säkerhet spelas upp.
- Det är möjligt att spela upp multisession-kompatibla, inspelade skivor.
- MP3/WMA/OGG-filer är inte kompatibla med dataöverföring med paketskrivning.
- Det maximala antalet tecken som kan visas för ett filnamn, inklusive suffixet (.mp3, .wma eller .ogg), är 64 från det första tecknet.

- När du spelar skivor med MP3/WMA/OGG-filer och ljuddata (CD-DA) såsom CD-EXTRA och MIXED-MODE CDs, kan båda typerna endast spelas upp genom att växla läge mellan MP3/WMA/OGG och CD-DA.
- Sekvensen för val av mapp för uppspelning och andra operationer, blir skrivsekvensen som används av inspelningsmjukvaran. Av detta skäl, kanske inte den förväntade sekvensen vid uppspelningstidpunkten sammanfaller med den faktiska uppspelningssekvensen. Det finns dock somlig mjukvara som tillåter att uppspelningsordningen ställs in.
- Vissa ljud-CDs innehåller spår som går in i varandra utan paus. När dessa skivor konverteras till MP3/WMA/OGG-filer och bränns till en CD-R/CD-RW/CD-ROM, kommer filerna att spelas upp på denna skiva med en kort paus mellan varje, oavsett längden på pausen mellan spåren på den ursprungliga ljud-CDn.

Angående mappar

- Ett principalschema för en CD-ROM med MP3/WMA/OGG-filer på, visas nedan. Undermappar visas som mappar i den aktuellt valda mappen.

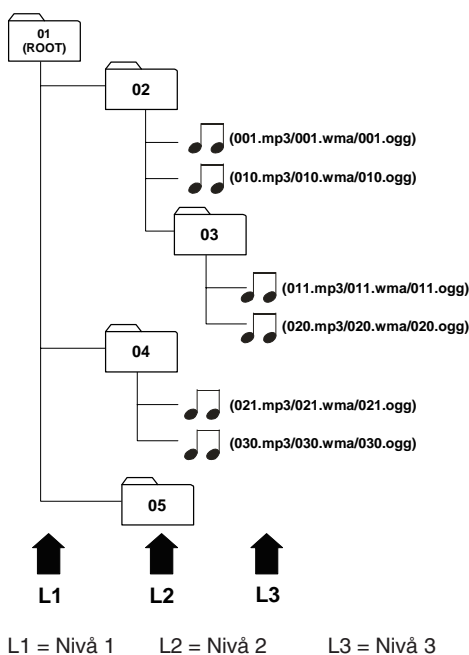



Noter

- Denna enhet tilldelar mappnummer. Användaren kan inte tilldela mappnummer.
- Det är inte möjligt att kontrollera mappar som inte innehåller MP3/WMA/OGG-filer. (Dessa mappar kommer att hoppas över utan att mappnumret visas.)
- MP3/WMA/OGG-filer i upp till 8 mappnivåer kan spelas upp. Dock uppstår en liten fördröjning vid uppspelningsstart på skivor med många nivåer. Av detta skäl rekommenderar vi att skapa skivor med högst två nivåer.
- Det är möjligt att spela upp högst 99 mappar på en skiva.

Angående Bluetooth®



Bluetooth® är en teknologi för trådlös radiokommunikation på korta avstånd, som främst används i mobiltelefoner, PCs och andra apparater. Bluetooth® arbetar i frekvensbandet 2,4 GHz och överför röst och data vid hastigheter upp till 1 megabit per sekund inom ett avstånd av ca. 10 m (ca 30 fot). Bluetooth® lanserades av en särskild intressegrupp (SIG) som utgörs av Ericsson Inc., Intel Corp., Nokia Corp., Toshiba och IBM år 1998.

- Bluetooth®-ordmärket och loggor ägs av Bluetooth SIG, Inc. och ev. bruk av dessa symboler sker under licens. Andra varumärken och företagsnamn tillhör sina respektive ägare.

Skydda din enhet från stöld

Frontpanelen kan lösgöras från huvudenheten och lagras i det medföljande skyddsetuiet för att förhindra stöld.

- Om frontpanelen inte lösgörs från huvudenheten inom fem sekunder efter att tändningen slås av, ljuder en varningston och frontpanelen öppnas.

Viktigt

- Använd aldrig våld eller stor kraft när du greppar displayen och knapparna vid lösgöring och festsättning.
- Undvik att utsätta frontpanelen för kraftiga stötar.
- Håll frontpanelen borta från direkt solljus och höga temperaturer.

- Ett par sekunder efter att tändningen slås av eller på, rör sig frontpanelen automatiskt. När detta sker, kan dina fingrar fastna i panelen, så håll dina händer därifrån.

CD-spelaren och skötsel

- Använd endast CDs som bär endera av de två Compact Disc Digital Audio-märken som visas nedan.



- Använd bara normala, runda CDs. Om du sätter i oregelbundna, ickerunda CDs, kan dessa fastna i CD-spelare eller inte spelas upp korrekt.
- Kontrollera alla CDs efter sprickor, repor eller skevheter innan uppspelning. CDs som har sprickor, repor eller skevheter kanske inte spelas upp korrekt. Använd inte sådana skivor.
- Undvik att beröra den inspelade (icke-tryckta) ytan när du hanterar skivan.
- Undvik att lämna fingertryck på CD:n när du tar ut den.
- Förvara alltid ljud-CDs i sina skyddsfodral när de inte används.
- Se alltid till att CDs är rena och torra innan du sätter i dem.
- Håll skivor borta från direkt solljus och utsätt dem inte för höga temperaturer.
- Fäst inte etiketter, skriv inte på och utsätt inte skivans yta för kemikalier.
- För att rengöra en CD, torka skivan med en mjuk duk utåt från centrum.
- Om värmaren används i kallt väder, kan fukt bildas på komponenter i CD-skivan. Kondensation kan orsaka att CD-spelaren fungerar fel. Om du tror att kondensation orsakar problem, stäng av CD-spelaren en timme eller så för att tillåta den att torka, och torka av ev. fuktiga skivor med en mjuk duk för att avlägsna fukten.
- Vägstötar kan avbryta CD-uppspelning.

Rengöra enheten

Rengör inte med hjälp av rengöringsmedel, alkohol eller lösningsmedel. Använd bara en fuktig trasa.



CD-R/CD-RW-skivor

- När CD-R/CD-RW-skivor används, är uppspelning bara möjlig för skivor som har slutförts.
- Det kanske inte är möjligt att spela upp CD-R/CD-RW-skivor som är inspelade på en musik-CD-inspelare eller en PC till följd av skivkaraktäristika, repor eller smuts på skivan, eller smuts, kondensation, etc., på enhetens lins.
- Uppspelning av skivor inspelade på en PC kanske inte är möjligt, beroende på applikationsinställningarna och miljön. Spela in med korrekt format. (För detaljer, kontakta tillverkaren av applikationen.)
- Uppspelning av CD-R/CD-RW-skivor kan omöjliggöras till följd av exponering för solljus, höga temperaturer eller pga. förvaringsbetingelserna i fordonet.
- Titlar och annan textinformation inspelad på en CD-R/CD-RW-skiva kanske inte visas på denna enhet (i fallet med audio data (CD-DA)).
- Läs anvisningarna om CD-R/RW-skivor innan du använder.

INSTALLATION

Använd den medföljande monteringshylsan och vinkeljärnet för att montera bilradion i instrumentbrädan.

Använd endast de medföljande skruvarna och näten för installation.

Behåll överbliven installationsutrustning för framtida bruk.

Om installationen kräver borring av hål eller andra modifikationer av fordonet, kontakta din närmaste handlare.

Denna produkt är utformad för installation i radioutrymmet i instrumentbrädan.

Installation

1. Om utrymmet är för litet, förstora det enligt figur F.
2. Installera hylsan i instrumentbrädan (se figur G).
 - För in hylsan i instrumentbrädan.
 - Tryck ner flikarna med en skruvmejsel.
3. Sätt i radion i hylsan.
4. Anslut slangarna som visas i figur C.
5. Fäst vinkeljärnet till radion och montera det till chassit (se figur H).

Anslutning i fordon försedda med standard ISO-anslutningar

Radion kan installeras utan större förberedelser i fordon försedda med ISO-anslutningar. Vissa signaler kan behöva anpassas eller anslutas till ISO-anslutningarna.

Anslutning i fordon utan standard ISO-anslutningar

För fordon med andra anslutningsförutsättningar, be din handlare om en adapterkabel. Om ingen adapterkabel finns för ditt fordon, anslut radion såsom beskrivits i avsnittet "Anslutningar".

Förberedelse

Apparaten måste anslutas till ett 12 V DC elektriskt system med negativ pol till jord (bilchassit).



Varning! Installation som inte uppfyller dessa krav kan resultera i funktionsfel, sakskada eller brand!

För att undvika risken för kortslutning under installation, koppla bort den negativa polen på batteriet tills apparaten säkert är installerad och ansluten.

Anslutningar (fig. C)

Anslutning A ¹⁾

a- Strömförsörjning

- 1 Gul/röd ledning A4: Anslut till den switchade 12 V-försörjningen (switchad på/av genom biltändningen).
- 2 Röd ledning A7: Anslut till en permanent 12 V-försörjning: Detta är huvudström-försörjningen. Se till att denna anslutning kan hantera en ström på 15 A.
- 3 Brun ledning A8: Anslut till jord (bilchassi).

Elektronisk eller motoriserad antenn

Anslut stift A5 till strömförsörjningen för en elektronisk antenn eller kontrollkabel för reläet till en automatisk motoriserad antenn.

Använd inte denna anslutning för direkt strömförsörjning till antennenmotorn.





Anslutning B¹⁾

Högtalare (använd endast 4 ohms-högtalare). Anslut inte någon av högtalarnas ledningar till jord eller direkt till en booster/förstärkare utan högnivåingång eller via en extern fader! Du kan ansluta högtalarens ledningar direkt till en förstärkare med högnivåingång:

Anslut 4 högtalare

Sida & pol.	Front/färg	Stift	Bak/färg	Stift
Vänster (+)	Grön	[B5]	Vit	[B7]
Vänster (-)	Grön/svart	[B6]	Vit/svart	[B8]
Höger (+)	Grå	[B3]	Blått	[B1]
Höger (-)	Grå/svart	[B4]	Blå/svart	[B2]

¹⁾ För detta tillbehör, kontakta din handlare.

Utgång

Du kan ansluta en effektförstärkare med 2 eller 4 ytterligare högtalare till denna apparat med den märkta RCA-kabeln.

- Rött uttag för höger kanal
- Vitt uttag för vänster kanal.

Ljud in

Du kan ansluta extern ljudutrustning via de märkta AUX-in RCA-kablarna.

- Rött uttag för höger kanalingång
- Vitt uttag för vänster kanalingång.

MONTERING

Metallhylsa (fig. F och G)

För in metallhylsan i instrumentbärardan. För optimal prestanda för CD-spelaren, skall metallhylsan positioneras horisontellt (mellan -10° and +30°).

Fixera metallhylsan på plats genom att pressa metallflikarna utåt med en skruvmejsel.

Ansluta radion (fig. C)

- Se till att batteriet inte är inkopplat.
- Sätt i strömförsörjningskontakten A' i uttag A.
- Sätt i högtalarkontakten B' i uttag B.
- (Valfritt) Sätt i utgångskontakten i motsvarande uttag.
- (Valfritt) Sätt i AUX-kontakten i motsvarande uttag.
- Sätt i antennkontakten i antennuttaget (god mottagning är bara möjligt med en bra antenn). Om en antennadapter behövs, kontakta din handlare.

Montera radion (fig. G och H)

Denna radio kan installeras korrekt antingen med konventionell frontmontering och/eller med bakre montering.

Frontmontering

- Sätt i radion i metallhylsan tills fjädrarna på ömse sidor om radion hakar i öppningarna i hylsan.
- Återanslut den negativa bilbatteripolen.

Bakre montering

- Välj en position där monteringsvinkeljärnets skruvhål och radions skruvhål överensstämmer inbördes och dra åt skruvarna på 2 platser på varje sida.
- Använd bara M5-skrivar som inte är längre än 6 mm.

Ta bort radion (med de två medföljande nycklarna) (fig. J)

- Tryck på REL-knappen och öppna frontpanelen.
- Sätt i båda demonteringsnycklarna i hålen på fronten av apparaten tills de låser.
- Dra ut radion.

Byta säkringen (fig. C)

- Ersätt med en 15 A säkring av bladtyp. Den nya säkringen måste vara av exakt denna typ och värde, annars skyddas inte apparaten tillfredsställande. Om denna procedur ignoreras kan detta leda till att apparaten skadas, vilket gör garantin ogiltig.

Störningsdämpning

- De flesta moderna bilar har tillräcklig störningsdämpning. Om du upplever störningar som genereras av bilen, kontakta din återförsäljare.



FRONTPANEL OCH FJÄRRKONTROLL

Se fig. A och E.

Frontpanel och fjärrkontrollfunktion(er)

- | | | | | | |
|-------------|-----|--|---------------------------|-----|--|
| 1. | 1. | Sätta på/stänga av apparaten | 9. VOL/SEL | 15. | Vrida: öka/minska volym
Kort tryck: välj ljud reglage (VOLym, BALans, FADer)
Långt tryck: välj speciella funktioner (Start IN, VOLym, ADJ (tidsjust.), TA VOLym, EON, DSP Ingen/Klassisk/Rock/Pop/Neutral) |
| 2. PTY | 10. | Välja station efter programtyp | 10. USB-Port | | Port för att ansluta USB-enheter |
| 3. BAND/ENT | 3. | Ändra FM/AM-band/Enter (vid funktionsval) | 11. SD/MMC-slot | | Slot för att ansluta Flash minneskort |
| 4. TA | 9. | Aktivera/deaktivera trafik Annonseringssökning | 12. Ljud av-funktion | 12. | Tysta ljudnivånn (av/på) |
| 5. M1...M6 | 16. | Radio:
Kort tryck: anropa memoriserade radiostationer
Långt tryck: lagra valda radiostationer
SD/MMC/USB/CD:
Tryck för att aktivera speciella kontrollfunktioner (Play/Paus, Repetera, Inledning (10 sek.), Slumpmässig, Hoppa över 10 spår. bakåt, Hoppa över 10 spår framåt) | 13. SCH/A/PS | 4. | Radio:
Kort tryck: Sök de 6 förinställda radiostationer i 5 sek. per station
Långt tryck: Sök och spara sex radiostationer
SD/MMC/USB/CD:
Aktivera spår/fil-sökning (låtvalsläge) |
| 6. AF/REG | 8. | Växla AF-REGionalisering. | 14. LÄGE | 2. | Ändra källa mellan FM/AM, CD, USB, SD/MMC och Aux-lägena |
| 7. | 13. | Radio:
Kort tryck: auto-söka en station (auto-läge)/ stoppa frekvensen (manuellt läge)
Långt tryck: aktivera manuellt tuningsläge
SD/MMC/USB/CD:
Kort tryck: välj föregående eller nästa spår/fil
Långt tryck: Granska/Snabbspola framåt nuvarande spår | 16. CD-laddningsfack | | Fack för att ladda/ta ur CD |
| 8. DISP | 5. | Växla displaylägen | 17. EJECT-knapp | | Ta ur/omladda CD |
| | | | 18. LCD-skärm | | Visar all information och funktioner |
| | | | 19. FJÄRRKONTROLL sensorn | | mottar signal från IR-fjärrkontroll |
| | | | 20. RESET-knappen | | Återställ om enheten fungerar felaktigt |
| | | | 21. SCAN / LOUD 6. | 6. | Kort tryck: sök efter en radiostationssändning i 5 sek. och sök sedan efter nästa station, tryck igen för att stoppa
Långt tryck: växla loudness |
| | | | 7. | | Kort tryck: välj Mono/Stereo
Långt tryck: välj Lokal/fjärran mottagning |
| | | | 11. | | Växla ljuqualizer |
| | | | 14. | | Öka/minska volym |



SÄKERHET

Ta bort fronten (fig. A och I)

1. Tryck på REL-knappen, för att vika ner frontpanelen.
2. Dra fronten mot dig. Följ diagrammet som finns på baksida av den löstagbara enheten.
3. Ta den löstagbara fronten med dig när du lämnar bilen.
4. Förvara fronten i sitt skyddsetui.

Byta ut fronten (fig. K och L)

1. Ta ut fronten ur sitt skyddsetui.
2. Sätt i fronten i radion tills den klickar i sin position.
3. Stäng fronten tills den klickar i sin position.

Not 1: Om du hör en varningssignal, är fronten felaktigt placerad!

Not 2: För att garantera god kontakt mellan apparaten och den löstagbara fronten, rekommenderas det att regelbundet rengöra kontaktarna med en bomullstopp!

Not 3: Rör inte de elektriska kontaktarna när du lossar eller byter ut frontpanel!

ALLMÄNNA FUNKTIONER

Stänga av/Sätta på

Tryck på knappen  för att sätta på eller stänga av.

Ställa in startvolymen

1. Tryck länge in VOL/SEL-knappen för att komma till specialfunktionsläget.
2. Tryck in knappen tills du ser "IN VOL XX", där "XX" är startvolymen.
3. Vrid knappen för att justera IN VOL tills den är på en lämplig nivå.

Notera: Om radion tidigare var på en högre volymnivå när du stängde av den: När du slår på radion, antar radion startvolymen. Annars minns radion den tidigare volymnivån.

Välja en källa

Din bilradio är utformad för olika typer av källor.

- RADIO
- CD
- USB
- SD/MMC
- AUX

Tryck på MODE-knappen för att välja källa.

Ljudkontroller

Volym

Se till att du fortfarande kan höra trafiken (tutor, sirener...)

- Vrid på volymknappen för att justera volymen.
- Notera: Du kan justera uppstartsvolymen (IN VOL). När uppstartsvolymen är inställd till maximal nivå, kan det bli extremt högt när du slår på apparaten.

Se: **Ställa in startvolymen**

Balans

För att ändra balansen mellan ljudtrycket på höger och vänster sida.

1. Tryck in VOL/SEL-knappen för att välja ljudkontrollen Balans (BAL).
2. Vrid på knappen för att justera ljudnivån i höger och vänster högtalare.

Bas (endast när DSP är av)

För att justera förstärkningen av låga frekvenser.

1. Tryck in VOL/SEL-knappen för att välja ljudkontrollen Bas (BAS).
2. Vrid på knappen för att justera basförstärkningen.

Diskant (endast när DSP är av)

För att justera förstärkningen av höga frekvenser.

1. Tryck in VOL/SEL-knappen för att välja ljudkontrollen Diskant (Treble, TRE).
2. Vrid på knappen för att justera diskantförstärkningen.

Fader

För att ändra storleken på ljudtrycket mellan de främre och bakre högtalarna.

1. Tryck in VOL/SEL-knappen för att välja ljudkontrollen Fader (FAD).
2. Vrid på knappen för att justera ljudnivån i de främre och bakre högtalarna.

Equalizer

Tryck på EQ-knappen på fjärrkontrollen för att välja en av de programmerade equalizer-inställningarna .

- Inget (NONE)
- Klassisk (CLAS)
- Rock (ROCK)
- Pop (POP)
- Neutral (FLAT)



Ljud av-funktion

Tryck på Mute-knappen för att tysta ljudet. Om en CD spelas upp kommer den pausas. Tryck på Mute-knappen igen för att sätta igång ljudet och få CDn att fortsätta uppspelningen.

Loudness

Radio och fjärrkontroll

Tryck länge in Loud-knappen för att förstärka ljudkvaliteten på höga och låga frekvenser.

RADIOANVÄNDNING

1. Tryck på knappen för att sätta på apparaten. Om apparaten inte är i RADIO-läge:
2. Tryck på MODE-knappen för att välja RADIO.

Välj ett frekvensband

Din bilradio är utformad för mottagning på FM- och AM-bandet.

- FM 1
- FM 2
- FM 3
- AM 1
- AM 2

Tryck på BAND/ENTER-knappen för att välja önskat radioband.

Välja en station

Söktuning

Tryck på knappen **◀◀** (frekvens ned) eller **▶▶** (frekvens upp) för att söka efter en station. Tunern söker uppåt eller nedåt till nästa starka station.

Manuell tuning

Tryck länge in endera av knapparna **◀◀** eller **▶▶** för att välja manuell tuning. Tryck på knappen **◀◀** (frekvens ned) eller **▶▶** (frekvens upp) tills önskad radiostation nås. Om inget annat görs under 10 sek. växlar radion tillbaka till auto-tuningsläge.

Autolagra

Tryck länge in SCH/ A /PS-knappen, så söker radion efter de sex starkaste stationerna, och lagrar dem automatiskt under de förinställda minnesknapparna 1 till 6.

Scan (Endast fjärrkontroll)

Denna funktion låter dig scanna efter stationer eller förinställningar på det aktuella bandet. Tryck kort på SCAN-knappen så börjar radion scanna.

När den mottar en radiosignal, blinkar skärmen 10 ggr och visa mottagningsfrekvensen. Radion fortsätter att scanna enligt detta mönster. När den förinställda stationen nås, tryck på SCAN-knappen igen för att sluta scanna.

Förinställningsscan

Tryck kort in SCH/ A /PS-knappen, så pausar radion i 5 sek. på varje förinställd station. När den önskade stationen nås, tryck på knappen igen för att välja denna station.

FM Stereofunktion (Endast fjärrkontroll)

Om stereosignalen blir svag (dålig mottagning på radiostationen):

1. Tryck på ST/LOC-knappen på fjärrkontrollen tills MONO visas i radions display.
2. Tryck på denna knapp igen så visas STEREO i radions display.

Memorera radiostationer

1. Tryck på Band-knappen för att välja önskat band FM1, FM2, FM3, AM1 eller AM2.
2. Tuna in önskad radiostation.
3. Tryck länge in någon av de 6 förinställningsknapparna för att lagra radiostationen. Numret visas bredvid radiofrekvensen. För varje band kan du lagra upp till sex radiostationer.

RADIO DATA SYSTEM (RDS)

Denna funktion är endast tillgänglig i FM-bandet! Många FM-stationer utsänder RDS-information. Alla RDS-relaterade funktioner t.ex. TA, NYHETER etc... avaktiveras när alternativet 'RDS' är satt till 'OFF'.

Denna apparat använder RDS-information för att erbjuda dig flera fördelar, inklusive:

Visning av stationsnamn (PS)

Radion visar namnet på stationen istället för dess frekvens.

Automatisk frekvens (AF)

Apparaten förblir inställd på nuvarande station genom att hela tiden söka efter den bästa alternativfrekvensen för mottagning.

Notera: AF-funktionen är förinställd. Du kan stänga av AF-funktionen om den inte behövs. Tryck på AF/REG-knappen och välj OFF.



Trafikannonseringar (TA)

Du kan aktivera TA-läget till att prioritera att höra annonseringar relaterade till dessa ämnen (även om du inte lyssnar på radion). Denna funktion är endast tillgänglig med RDS på.

Förinställning TA-volym

Med detta val kan volymen för Trafikannonseringar förinställas till önskad nivå.

1. Tryck länge in knappen för att välja TA VOL-inställningen.
2. Vrid VOL-knappen medurs för att ställa in volymen "högre" och moturs för "lägre" efter dina önskemål.

Aktivera/avaktivera TA

Tryck på TA-knappen för att aktivera/avaktivera TA När trafikannonsering väljs och information mottas, visas TP i displayen.

Avbryta trafikannonsering

Om du inte önska fortsätta lyssna på ett visst Trafikannonseringsläge, kan du avbryta det utan att stänga av läget.

1. Tryck på TA-knappen en gång, så återgår apparaten till föregående funktionsläge.

Notera: Du kan stänga av RDS-funktionen om den inte behövs.

2. Tryck på AF/REG-knappen och välj alternativet OFF.

Programme Type Selection (PTY), programtypsval

Denna funktion är endast tillgänglig med FM. Den låter dig välja stationer efter programtyp. Det finns en kodning av upp till 28 fördefinierade programtyper - t.ex. (i Europa): PTY1 Nyheter, PTY6 Drama, PTY11 Rockmusik.

1. Tryck kort in denna knapp för att visa PTY-information, displayen blinkar.
2. Tryck på knappen **◀◀** eller **▶▶** för att söka efter PTY-stationer.
3. Tryck länge in PTY-knappen för att visa programtypen. Vrid på knappen VOL för att välja önskat program.
4. Tryck på PTY-knappen igen för att bekräfta detta val.

CD-FUNKTION

Ladda en CD i spelaren

1. Tryck på knappen **1** för att sätta på apparaten.
2. Tryck på REL-knappen för att öppna frontpanelen.
3. Sätt i CDn (med trycket uppåt) i CD-facket. När en CD laddas kommer den spelas upp automatiskt.

Notera: Om en CD inte laddas automatiskt, TVINGA INTE IN den i facket, då detta kan skada CDn och apparaten.

4. Stäng fronten.

Pausa en CD

Radio:

1. Tryck kort på **⏸** för att pausa eller återstarta uppspelning.

Fjärrkontroll:

1. Tryck länge på **⏸** på fjärrkontrollen för att pausa eller återstarta uppspelning.

Ta ur en CD

1. Tryck på REL för att öppna frontpanelen.
2. Tryck på EJECT-knappen för att ta ur CDn.
3. Ta bort CDn.
4. Stäng fronten.

CD-uppspelning

Denna CD-spelare är lämplig endast för 12 cm skivor och kan läsa både ljud- och MP3/WMA/OGG-formats-CDs. Använd inte CDs med oregelbunden form.

Komprimerad ljuduppspelning

Du kan lyssna på MP3-filer som följer MPEG1/2 & 2.5-skikt 3 med bithastigheter på 320 kbps eller Variable Bit Rate (VBR) brända med ID3-taggen. Du kan också lyssna på WMA-filer som följer version 9 eller mindre med bithastigheter upp till 320 kbps och OGG-filer som följer Vorbis I vid bithastigheter upp till 128 kbps. Filerna kan brännas på en CD-R eller CD-RW-skiva i ISO9660 nivå 1- och 2-format stöds också.

Spela upp en CD-R eller CD-RW

Beroende på typen av CD-R/CD-RW CD, skivans ytförhållanden, samt prestandan och konditionen hos CD-brännaren, kanske vissa CD-R/CD-RW CD ej fungerar normalt på denna enhet.



Spela upp en "kopieringskyddad" ljud-CD, som inte följer standard

Till följd av kopieringskyddsarrangemanget på vissa ljud-CDs, vilket inte följer internationella ljud-CD-standards (Red Book), kanske denna typ av kopieringskyddade skivor inte kan spelas upp på denna apparat.

Lyssna på CD/MP3/WMA/OGG

Om det första spåret är ett dataspår, kommer disken att behandlas som en MP3/WMA/OGG-skiva. (Om ingen MP3/WMA/OGG-fil hittas på hela skivan, behandlas som ljudskiva). Om första spåret är ett ljudspår, behandlas skivan som ljudskiva.

Om TA är satt till ON, kommer annonseringar att avbryta CD-uppspelning.

Välja Spår/fil

Nästa spår

- Tryck kort in knappen **◀◀** eller **▶▶** för att hoppa framåt eller bakåt till nästa spår/fil.

Snabbt framåt

- Tryck länge in knappen **◀◀** eller **▶▶** för att spola snabbt framåt eller bakåt till nästa spår/fil. När nästa fil/spår nås avbryts funktionen snabbt framspolning.

Repetera ett spår eller fil

För att kontinuerligen repetera aktuellt spår.

- Tryck länge in RPT (REPEAT)-knappen för att repetera spåret/filen som just spelas upp.

Slumpfunktionen

- Tryck länge in RDM (RANDOM)-knappen för att spela upp spåren/filerna slumpmässigt.

Introfunktionen

- Tryck länge in INT-knappen för att söka av spåren/filerna. Varje spår/fil spelas upp i 10 sekunder.

För att sluta avsökning, tryck på knappen igen så spelas det aktuella spåret eller filen upp.

Hoppa över spår eller filer

- Tryck länge in -10-knappen för att hoppa över 10 spår/filer bakåt.
- Tryck länge in +10-knappen för att hoppa över 10 spår/filer framåt.

Välja ett spår eller fil

- Tryck länge in SCH A/PS-knappen.
- Använd VOL-knappen (radio) eller knapparna (fjärrkontroll) för att välja önskat spår/fil.
- Tryck länge in ENTER-knappen för att spela upp valt spår/fil.

SD/MMC/USB-FUNKTION

Allmänt

Du kan använda ett smart card eller multimedia card eller en USB-anordning för att spela upp musikfiler.

- Tryck på knappen **⏻** för att sätta på apparaten.
- Sätt i USB-enheten i USB-porten eller SD/MMC-kortet SD-kortöppningen. När en USB-enhet eller SD/MMC-kort sätts i spelas detta upp automatiskt.

Pausa

Radio:

- Tryck kort på **⏻** för att pausa eller återstarta uppspelning.

Fjärrkontroll:

- Tryck länge på **⏻** (Pause)-knappen på fjärrkontrollen för att pausa eller återstarta uppspelning.

Välja fil

Hoppa till nästa fil

- Tryck kort in knappen **◀◀** eller **▶▶** för att hoppa framåt eller bakåt till nästa fil.

Snabbt framåt / bakåt

- Tryck länge in knappen **◀◀** eller **▶▶** för att spola snabbt framåt eller bakåt till nästa fil. När nästa fil nås avbryts funktionen snabbt framspolning.

Repetera en fil

För att kontinuerligen repetera aktuellt spår.

- Tryck länge in RPT (REPEAT)-knappen för att repetera filen som just spelas upp.

Slumpfunktionen

- Tryck länge in RDM (RANDOM)-knappen för att spela upp filerna slumpmässigt.

Introfunktionen

- Tryck länge in INT-knappen för att söka av filerna. Varje fil spelas upp i 10 sekunder.
- För att sluta avsökning, tryck på knappen igen så spelas den aktuella filen upp.

Hoppa över filer

- Tryck länge in -10-knappen för att hoppa över 10 filer bakåt.
- Tryck länge in +10-knappen för att hoppa över 10 filer framåt.



Välja en fil

1. Tryck länge in SCH A/PS-knappen.
2. Använd VOL -knappen (radio) eller knapparna (fjärrkontroll) för att välja önskad fil.
3. Tryck länge in ENTER-knappen för att spela upp vald fil.

Sök efter filnamn/-titel

För att söka efter ett filnamn eller -titel (med 3 bokstäver), följ proceduren nedan.

1. Tryck in SCH A/PS-knappen två gånger. A** visas på displayen.
2. Vrid på VOLUME-knappen för att ange första bokstaven.
3. Tryck på VOLUME-knappen för att skriva in första bokstaven.
4. Vrid på VOLUME-knappen för att ange andra bokstaven.
5. Tryck på VOLUME-knappen för att skriva in andra bokstaven.
6. Vrid på VOLUME-knappen för att ange tredje bokstaven.
7. Tryck på BAND/ENTER-knappen för att söka efter filnamnet.
8. Om mer än ett namn eller titel har samma bokstäver, vrid på VOLUME-knappen för att välja önskat namn eller titel.
9. Tryck länge in BAND/ENT-knappen för att starta uppspelningen.

Rotsökning efter kataloger

1. Tryck in SCH A/PS-knappen tre gånger. ROOT/ visas på displayen.
2. Vrid på knappen VOL/SEL för att välja katalogen.
3. Tryck på BAND/ENTER-knappen för att spela upp den första låten i vald katalog.

Avbryta uppspelning

1. Tryck på "1"/PLAY (PLAY/PAUSE)-knappen för att pausa spåret som håller på att spelas upp. I pausläge blinkar displayen.
2. Tryck på "1"/PLAY (PLAY/PAUSE)-knappen igen för att återta uppspelningen.

Viktigt om SD/MMC/USB

Enheten kan läsa upp till 2 Gb.

Smart Card eller Multimedia Card

Sätt in flashminneskortet i SD/MMC-kortplatsen på apparatens framsida.

Anmärkingar:

- Denna enhet kanske inte tar alla SD-kort med låsfunktion.
- Vissa SD/MMC-enheter kanske inte fungerar korrekt med denna produkt.
- Denna produkt ansvarar inte alls för

dataförluster. Säkerhetskopiera din data!

USB-minne

Anslut USB-minnet till USB-porten på enhetens front.

Anmärkingar:

- Denna enhet kan anslutas till MP3-spelare/USB-minne (Microsoft® Windows™ System enbart).
- Denna enhet kan direkt söka efter *.MP3-filen på USB-minnet.
- Denna enhet stödjer WMA-filer.
- Denna enhet kan spela musikfiler med en bytehastighet på 48 K byte - 320 K byte/s.
- Vissa speciella USB-enheter fungerar inte med denna produkt, t.ex. Mac-system eller system med säkerhetslås.
- Vissa USB-enheter kanske inte fungerar korrekt.

BLUETOOTH® BILENHET

(Bara på CD1737X)

Allmänt

Du kan använda Bluetooth®-bilenheten i din bil för att ringa med "hands free".

För att göra detta måste du ansluta din mobiltelefon (som måste ha Bluetooth®-funktion) genom att koppla ihop den med Bluetooth®-bilenheten.

Kontroller (fig. D)

- | | |
|---------|---|
| 1. VOL+ | öka volymen |
| 2. LED | visar att mobiltelefonen ansluten |
| 3. TALK | tryck för att ta emot/avvisa ett samtal |
| 4. MIC | mikrofon för att prata med den andra parten |
| 5. VOL- | sänka volymen |

Koppla ihop mobiltelefonen och Bluetooth®-fjärrboxen

1. Tryck på VOL+ på Bluetooth®-fjärrboxen. Lysdioden på fjärrboxen kommer att börja blinka snabbt, ihopkopplingsläget är aktiverat.
 - Se mobiltelefonens användarmanual för att lära dig hur du ställer in telefonen i ihopkopplingsläget.
 - Standard-PIN är 0000
2. Efter ihopkoppling blinkar lysdioden på bilenheten var 3:e eller 4:e sekund för att indikera att enheten är i vänteläge för att ta emot och ringa samtal.



Svara ett inkommande samtal

1. Ringsignalen ljuder från bilradions högtalare.
2. Tryck kort in TALK-knappen för att besvara samtalet.
3. Nu kan du tala utan att använda händerna via mikrofonen i Bluetooth®-bilenheten och lyssna på bilradions högtalare istället för mobiltelefonen.
Under samtal lyser lysdioden på Bluetooth®-bilenheten kontinuerligt.
4. Du kan justera volymen med VOL+ och VOL-knappen på bilradion.
5. För att ta emot ett samtal direkt på din mobiltelefon, tryck på TALK-knappen längre än 3 sekunder.

Återuppringning av sist ringda nummer

1. I ett samtalsvänteläge, tryck på TALK-knappen två gånger, så rings det sist ringda numret upp.

Avsluta ett samtal

1. Tryck på TALK-knappen en gång så återgår Bluetooth®-bilenheten till samtalsvänteläge.

Status för lysdioden på Bluetooth®-bilenheten

Status	LED-status
Ihopkoppling	blinkar snabbt
Ej ansluten	Av
Ansluten	Lyser var 4:e sek. i 2 sek.
Ringer	Lyser kontinuerligt
Samtal	Lyser kontinuerligt

Anmärkning:

Bluetooth®-kompatibilitet beror på den lösning som finns i Bluetooth®-bilenheten och mobiltelefonen som skall anslutas. Mobiltelefonens maskinvara kan variera från region till region och mellan olika tillverkare.



FELSÖKNING

Det kan hända att din bilradio inte fungerar som du förväntar dig att den ska. Innan du ringer efter service, läs denna användarmanual och kontrollera noga inställningsvärdena: du kan upptäcka att en funktion inte fungerar korrekt med värdet som du har definierat.

Om du emellertid ändå måste skicka in din apparat för reparation, skicka den alltid i sin helhet med den löstagbara fronten (försök inte öppna bilradion för att själv serva den).

Symptom Orsak/Åtgärd

INGEN STRÖM verifiera:

Radion fungerar inte.

- Apparaten är väl instucken i instrumentbärnan (se MONTERING).
- Apparaten är väl ansluten (se INSTALLATION).
Apparaten fungerar inte och displayskärmen tänds inte.
- Stänga av apparaten.
- Kontrollera säkringarna (se INSTALLATION).

INGET LJUD verifiera:

Displayskärmen tänds men apparaten ger inget ljud ifrån sig (eller bara ett pipande).

- Hög volymen: om du lyssnar på radion, förflytta dig till ett område där radiomottagningen är bättre.
- Kontrollera antennen och dess anslutning (se INSTALLATION).
- Kontrollera om stationssökningen är genomförd.
Verifiera högtalaranslutningarna (se INSTALLATION) och högtalarbalansen (LJUDINSTÄLLNINGAR)
Det kommer inget ljud från högtalarna (främre och bakre), vare sig från radion eller från en CD.
Det kommer inget ljud från subwoofern efter att ha anslutat en extern förstärkare.
Verifiera din externa förstärkarinstallation:
- Anslutningen av den externa förstärkaren på utgången (LINE OUT) (se INSTALLATION).

LJUDPROBLEM verifiera:

Ljudnivån är för låg under trafikannonseringar. Justera volyminställningen för trafikannonseringar (se Förinställning TA-volym).

CD-FEL verifiera:

Medan CD-spelaren används, fungerar inte apparaten och visar CD ERROR.

- CD:n är rätt insatt i CD-spelaren.
- Spelaren innehåller minst en CD.
- CD:n är korrekt insatt; ingen smutsig, konstig eller skadad skiva; spelarens front är rätt stängd.

SD/MMC/USB-FEL verifiera:

Apparaten kan inte ansluta till MP3-spelare/USBSD/MMC-minne.

- Den insatta enheten måste använda Microsoft Windows-system.
- Den insatta enheten måste stödja musikfiler med 48 Kb – 320 Kb bithastighet.





INDLEDNING

Før du begynder

Vi takker Dem for købet af dette VDO Dayton produkt, som er blevet udviklet og produceret i henhold til gældende sikkerhedsnormer, hvor de højeste standarder er blevet fulgt, og som er blevet underlagt strenge kontrolforanstaltninger. Gør Dem venligst bekendt med produktet ved at læse denne brugervejledning nøje. Anvend produktet som foreskrevet og opbevar denne vejledning i Deres bil, så den altid er ved hånden.

Miljøvenlighed

Denne vejledning er trykt på genbrugspapir med lavt klorindhold.

FOREBYGGENDE VEDLIGEHOLDELSE

For at sikre en god forbindelse mellem radioen og dens aftagelige frontpanel, tilrådes det jævnligt at rengøre tilslutningerne med en vatpind, som er let fugtet med renssevæske eller sprit.

INDHOLD SIDE

INDLEDNING	135
Før du begynder	135
Miljøvenlighed	135
FOREBYGGENDE VEDLIGEHOLDELSE	135
INDHOLD SIDE	135
GENEREL INFORMATION	136
Ansvarsfraskrivelse	136
Klasse 1 laserprodukt	136
FUNKTIONER	136
RDS (Radio Data System)	136
Bemærkninger angående audio cd-er	136
Bemærkninger angående MP3-filer	137
Bemærkninger angående WMA-filer	137
Bemærkninger angående OGG-filer	138
Bemærkninger angående mapper	138
Bemærkninger angående Bluetooth® ..	139
INSTALLATION	140
Installation	140
Tilslutning i køretøjer udstyret med standard ISO tilslutninger	140
Tilslutning i køretøjer, som ikke er udstyret med standard ISO stik	140
Forberedelse	140
Stik (fig. C)	140
Elektronisk eller motoriseret antenne ...	140

MONTERING

Metalindsats (fig. F og G)	141
Tilslutning af radioen (fig. C)	141
Montering af radio (fig. G og H)	141
Udtagning af radioen (ved hjælp af de to medfølgende udtræksnøgler) (fig. J)	141
Udskiftning af sikringen (fig. C)	141
Støjdæmpning	141

FRONTPANEL OG FJERNBETJENING

Fjernbetjeningsfunktion(er) til frontpanel	142
--	-----

SIKKERHED

Aftagning af frontpanel (fig. A og I)	143
Påsætning af frontpanel (fig. K og L) ...	143

GENEREL BETJENING

Tænd/sluk	143
Indstilling af Start-volumen	143
Valg af kilde	143
Lydkontrol	143

RADIO BETJENING

Vælg et frekvensbånd	144
Vælg en station	144

FM Stereo operation (Kun fjernbetjening)	144
--	-----

Gemme radiostationer i hukommelsen	144
--	-----

RADIO DATA SYSTEM (RDS)

Visning af stationsnavn (PS)	145
Automatisk frekvens (AF)	145
Trafikmeddelelser (TA)	145
Valg af programtype (PTY)	145

BETJENING AF CD-AFSPILLER

Isætning af cd i cd-afspilleren	145
Standsning af cd	145
Udtagning af en cd	145
Afspilning af cd	145
Afspilning af komprimeret audio	145
Afspilning af en CD-R eller CD-RW	146
Afspilning af en "kopibeskyttet" ikke konform audio-cd	146

Aflytning af CD/MP3/WMA/OGG	146
Valg af track/fil	146

SD/MMC/USB BETJENING

Generelt	146
Pausestop	146
Valg af fil	146



BLUETOOTH® ENHED TIL BILEN 147

Generelt 147

Betjeninger (fig. D) 148

Forbindelse mellem din mobiltelefon

og din Bluetooth® remote boks 148

Besvarelse af en opringning 148

Ny opringning til det sidst kaldte

nummer 148

Afslutning af en opringning 148

Status af LED-indikatoren på

Bluetooth®-bilenheden 148

FEJLSØGNING 149

Symptomer Årsag/Løsning 149

GENEREL INFORMATION

Ansvarsfraskrivelse

Design og specifikationer kan ændres uden varsel.

Klasse 1 laserprodukt



Enhver form for forkert brug af apparatet kan forårsage, at brugeren udsættes for usynlige laserstråler. Som overstiger grænseværdierne for Klasse 1 laserprodukter.

Forsigtig:

Enhver form for forkert brug af apparatet kan forårsage, at brugeren udsættes for usynlige laserstråler. Som overstiger grænseværdierne for Klasse 1 laserprodukter.

Vigtig information

- Systemet må kun installeres af specialister, som har modtaget oplæring heri.
- Følg bilindustriens kvalitetsstandarder.
- Brandfare. Under udboring skal man være forsigtig med at undgå at beskadige kabelophæng, brændstoftank og brændstoftilførselsslanger.
- Man må aldrig bore i understøttende eller sikkerhedsrelaterede chassisindele. Det er vigtigt at overholde de følgende retningslinjer under installation af komponenter i passagersiden:
- Sørg for at føreren har frit udsyn til alle sider.

- Forøget risiko for personskade i tilfælde af et uheld. Undgå at installere komponenter indenfor airbagens oppustningsradius og i områder, hvor hoved eller knæ risikerer at støde imod dem.
- Undgå at beskadige kabler til sikkerhedssystemerne (airbag osv.). (Disse ledninger er normalt markeret, f.eks. med mærkater.)
- Undgå at anvende inspektionslamper til at teste spændingsstyrken, da for høje strømstyrker kan beskadige / ødelægge elektroniske komponenter.
- Anvend ikke klemte eller afskårede tilslutningsstik. Alle kabelforbindelser skal loddet. Isolér alle loddede samlinger med plastikslange eller isoleringstape.
- Hvis der er jordforbindelser på chassiset, isættes stjerneskiver. Hvis nødvendigt fjernes maling og snavs først.
- Anvend kun de medfølgende dele for at sikre en korrekt installation. Anvendelse af uautoriserede reservedele kan medføre fejlfunktion.
- Undgå at installere apparatet, hvor det kan udsættes for høje temperaturer, såsom direkte sollys eller fra varm luft fra varmeapparatet, eller hvor det vil blive udsat for støv, snavs eller overdrevne vibrationer.

FUNKTIONER

RDS (Radio Data System)

Mange VHF-stationer sender RDS-information. Navigationsradioen evaluerer RDS-telegrammet og tilbyder de følgende funktioner:

- PS (Program Service name): Visning af stationsnavn.
- Radio tekst: Visning af yderligere information angående radiostationen.
- PTY (Program Type): Stationsvalg i henhold til programtype.
- AF (Alternative Frequency): Automatisk gentuning til den bedste alternative frekvens.
- TA (Traffic Announcement): Trafikmeldinger.
- EON (Enhanced Other Networks): Automatisk fade-in af trafikmeldinger fra andre stationer.
- NEWS: Afbrydelser med nyhedsmeddelelser og -information.

Bemærkninger angående audio cd-er

Du kan spille 12 cm cd-er på din cd-afspiller. Brug af 8 cm cd'er (med eller uden adapter) og cd'er med irregulær form kan ikke anbefales.



Cd-formater

De følgende cd-formater understøttes af cd-afspilleren:

- CD Audio (CD-DA i henhold til Red Book-standard);
Maksimalt vil 22 cd-titler kunne vises i titelfortegnelsen.
- CD-ROM (i henhold til Yellow Book)
- CD-ROM XA (mode 2, form 1, i henhold til Green Book)
- CD-R/RW (i henhold til Orange Book, afsnit 2/3)
- CD Text med CD Audio (i henhold til Red Book)
- CD Mixed Mode (i henhold til Light Yellow Book);
Kun lydspor vil blive afspillet.
- CD-Extra; kun lydsporene vil blive afspillet.
- Multi-session CD (i henhold til multi-sessions cd specifikation 1.0)

Bemærkninger angående MP3-filer

De følgende MP3-filer understøttes af cd-spilleren.

- Filer som overholder MPEG1/2 eller 2.5-Layer 3.
- Op til 345 titler i op til 99 mapper (hvert data-navn med op til 32 tegn).
- Bit-rate: Maksimalt 320 kbit/s, konstant eller variabelt. Lydkvaliteten af mp3-filer bliver normalt bedre ved en højere bit-rate. Dette apparat kan afspille optagelser med bit-rater fra 8 kbps til 320 kbps, men for at kunne nyde en lyd af tilstrækkelig kvalitet anbefaler vi kun at anvende skiver, som er blevet optaget ved en bit-rate på mindst 128 kbps.
- Tekst display: ID3 V1 tag og ID3 V2 tag. Mp3-filer kan indeholde ekstra information omkring artist, spor og navn på album (ID3-tags med maksimalt 12 tegn). Tegn forskellige fra store/små bogstaver ("Aa til Zz") og understreg ("_") kan ikke vises.
- Apparatet vil ikke nødvendigvis afspille det første lydspor i den rækkefølge, som de blev skrevet på cd'en.
- Hvis skiven indeholder både audio-cd lydspor og mp3-filer, vil apparatet kun afspille den første session.
- Når en cd med 8 kbps eller variabel bit-rate (VBR) afspilles, er det ikke sikkert, at den anvendte spilletid, som vises i vinduet på displayet, er korrekt.
- Sørg for at du brænder din mp3 CD-R/CD-RW som en data-cd og IKKE som en audio-cd.

- Mp3-filer er ikke kompatible med pakke-data-overførsel.
- Der er ingen kompatibilitet med mp3-afspilningslister.
- Der er ingen kompatibilitet med formaterne MP3i (MP3 interactive) eller mp3 PRO.
- MP3-symbolet vil blive vist i displayet, hvis en MP3-fil afspilles.
- Filer er kompatible med ID3 tag-versioner. 1.0, 1.1, 2.2, 2.3 og 2.4 formater til visning af album (cd-titel), track (titel på lydspor), artist (sanger) og bemærkninger. Vers. 2.x af ID3-tag gives prioritet når begge versioner 1.x og version 2.x eksisterer.

Bemærkninger angående WMA-filer

- WMA er en forkortelse for Windows Media™ Audio og refererer til en audio kompressions-teknik, som er udviklet af Microsoft. WMA-data kan kodes ved at anvende Windows Media Player version 9 eller lavere.
- Dette apparats korrekte afspilning af WMA-filer afhænger af, hvilket program, som er blevet anvendt til at kode disse.
- Afhængigt af versionen af Windows Media Player anvendt til at kode WMA-filer, risikerer man, at navne på album og anden tekst-information ikke vises korrekt.
- Der kan være en lille forsinkelse inden afspilningen af WMA-filer indkodet med billeddata begynder.
- Det maksimale antal tegn, som kan vises for et mappe-navn er 64.
- I tilfælde af filer, som er blevet optaget ifølge Romeo-filsystemet, vil kun de første 64 tegn blive vist.
- Dette apparat afspiller WMA-filer kodet af Windows Media Player version 7, 7.1, 8 og 9.
- Du kan kun afspille WMA-filer med frekvenserne 32, 44.1 og 48 kHz.
- Lydkvaliteten af WMA-filer bliver normalt bedre ved en højere bit-rate. Dette apparat kan afspille optagelser med bit-rate fra 48 kbps til 320 kbps (CBR) eller fra 48 kbps til 320 kbps (VBR), men for at opnå en lyd af en vis kvalitet anbefaler vi, at der anvendes cd'er, som er optaget ved en højere bit-rate.

Dette apparat understøtter ikke de følgende formater.

- Windows Media Audio 9 Professional (5.1ch)
- Windows Media Audio 9 Lossless
- Windows Media Audio 9 Voice



Bemærkninger angående OGG-filer

De følgende OGG-filer understøttes af cd-afspilleren.

- Filer, som overholder Vorbis I specifikationerne.
- Op til 99 titler i op til 99 mapper (hvert data-navn med maks. 32 tegn).
- Bit-rate: Maksimalt 192 kbit/s encoding. Lyd-kvaliteten af OGG-filer bliver normalt bedre ved en højere bit-rate. Dette apparat kan afspille optagelser med bit-rate fra 8 kbps til 192 kbps.
- Tekst display: *0.60 + 1em format (Vorbis I). OGG information kan indeholde oplysninger som titel, artist, nr. på lydspor, album navn, version, etc. Andre tegn end tallene ("0 til 9"), store/små bogstaver ("Aa til Zz") og understregning ("_") vil ikke kunne vises.
- Apparatet vil ikke nødvendigvis afspille det første lydspor i den rækkefølge, som de blev skrevet på cd'en.
- Apparatet afspiller kun den første session, hvis skiven indeholder både audio-cd lydspor og OGG-filer.
- Når der afspilles OGG-filer, kan det ske, at den viste spilletid i displayets vindue ikke er korrekt.
- Sørg for, at du brænder din OGG CD-R/CD-RW som en data-cd og IKKE som en audio-cd.

Vigtigt

- Når en MP3/WMA/OGG-fil skal navngives, skal den tilhørende fil-identifikator (.mp3, .wma eller .ogg) tilføjes.
- Dette apparat afspiller filer med fil-identifikatorerne (.mp3, .wma eller .ogg) som hhv. MP3/WMA/OGG-filer. For at forebygge støj og fejlfunktion bør man ikke anvende disse filnavnstilføjelser for andre end MP3/WMA/OGG-filer.
- Dette apparat kan afspille MP3/WMA/OGG-filer på CD-ROM, CD-R og CD-RW skiver. Cd-optagelser, som er kompatible med level 1 og level 2 af ISO9660 og med Romeo og Julie filesystemet med sektorformat i Mode 1 eller Mode 2 Form 1 kan afspilles. Andre formater kan ikke afspilles på en pålidelig måde.
- Det er muligt at afspille multi-session kompatible brændte cd-er.
- MP3/WMA/OGG-filer er ikke kompatible med pakke-dataoverførsel.
- Det maksimale antal tegn som kan vises af et filnavn, inklusiv tilføjelsen (mp3, .wma eller .ogg), er 64, talt fra det første tegn.

- Når cd'er med MP3/WMA/OGG-filer og audio data (CD-DA) såsom CD-EXTRA og MIXED-MODE cd-er afspilles, vil begge typer kunne spilles ved blot at skifte modus mellem MP3/WMA/OGG og CD-DA.
- Mappedata-sequensen til afspilning og andre operationer vil blive brugt som skrive-sequens af skriveprogrammet. Derfor kan det ske, at den forventede sekvens på afspilningstidspunktet ikke stemmer overens med den aktuelle afspilningssequens. Der findes dog nogle skriveprogrammer, som giver mulighed for indstilling af afspilningsrækkefølgen.
- Nogle audio cd'er indeholder lydspor, som overlapper ind i det næste nummer uden pause. Når disse cd'er konverteres til MP3/WMA/OGG-filer og brændes til en CD-R/CD-RW/CD-ROM, vil filerne blive afspillet på denne afspiller med en kort pause mellem hvert nummer, uden hensyntagen til længden af pausen mellem numrene på den originale audio cd.

Bemærkninger angående mapper

- En gennemgang af en cd-rom, som har MP3/WMA/OGG-filer liggende på den, er vist nedenfor. Undermapper vises som mapper inde i den valgte mappe.

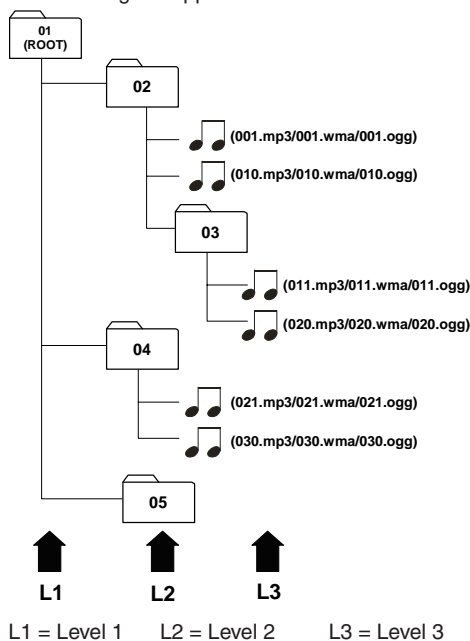



Bemærkninger

- Dette apparat tildeler mappenumre. Brugeren kan ikke tildele mappenumre.
- Det er ikke muligt at kontrollere mapper, som ikke indeholder MP3/WMA/OGG-filer. (Disse mapper vil blive sprunget over uden at deres mappenummer vil blive vist.)
- MP3/WMA/OGG-filer i op til 8 mappe-niveauer kan afspilles. Der vil dog være en forsinkelse ved starten af afspilningen på cd'er med mange niveauer. Derfor anbefaler vi at lave cd'er med maksimalt 2 niveauer.
- Det er muligt at afspille op til 99 mapper på en cd.

Bemærkninger angående Bluetooth®



Bluetooth® er en trådløs radiokonnektivitets-teknologi med lille rækkevidde, som primært anvendes til mobiltelefoner, håndholdte pc'er og andre apparater. Bluetooth® opererer i 2.4 GHz frekvensområdet og transmitterer voice og data med hastigheder på op til 1 megabit pr. sekund indenfor en radius på cirka 10 m (cirka 30 ft). Bluetooth® blev lanceret af en specifik interesse-gruppe (SIG), som bestod af Ericsson Inc., Intel Corp., Nokia Corp., Toshiba og IBM i 1998.

- Bluetooth® navnetegn og logoer ejes af denne Bluetooth SIG, Inc. og enhver anvendelse af disse varemærker sker under licens. Andre varemærker og handelsnavne tilhører deres respektive ejere.

Beskyttelse af dit apparat mod tyveri

Radioens frontpanel kan tages af hoved-apparatet og gemmes i det medfølgende etui for at forebygge tyveri.

- Hvis frontpanelet ikke er adskilt fra hoved-enheden indenfor fem sekunder efter at tændingen er blevet slukket, vil en advarselstone lyde og frontpanelet vil åbnes.

Vigtigt

- Tving og grib aldrig for stramt om displayet og knapperne, når panelet fjernes eller påsættes.
- Undgå at udsætte frontpanelet for overdrevne

stød og rystelser.

- Hold frontpanelet væk fra direkte sollys og høje temperaturer.
- Nogle få sekunder efter at tændingsnøglen er blevet drejet til tændt/slukket, vil frontpanelet automatisk flytte sig. Når dette sker, vil dine fingre kunne sidde fast i panelet, sørg derfor for at holde dine hænder på afstand.

Cd-afspiller og vedligeholdelse

- Anvend kun cd'er, som er forsynet med et af de to Compact Disc Digital Audio mærkater, som er vist nedenfor.



- Anvend kun normale, runde cd'er. Hvis du indfører irregulære, ikke runde cd'er, kan de sætte sig fast i cd-afspilleren eller ikke spille korrekt.
- Check alle cd'er for revner, ridser eller skævheder før afspilning. Cd'er med revner, ridser eller skævheder vil ikke spille korrekt. Undgå at anvende sådanne cd'er.
- Undgå at røre ved den optagne (ikke-skrevne) overflade, når du behandler cd'en.
- Undgå at efterlade fingeraftryk på cd'en, når du fjerner den.
- Sørg altid for at gemme audio cd'er i deres beskyttelsesetui, når de ikke er i brug.
- Sørg altid for at cd'erne er rene og tørre, før de isættes.
- Opbevar cd'erne væk fra direkte sollys og udsæt dem ikke for høje temperaturer.
- Undgå at påsætte mærkater, skrive eller anvende kemikalier på cd'ernes overflade.
- For at rense en cd aftørres denne med en blød klud i en udadgående bevægelse fra centrum.
- Hvis bilens varmeapparat anvendes i koldt vejr, vil der kunne dannes fugt på komponenter inde i cd-afspilleren. Kondensation kan medføre, at cd-afspilleren ikke fungerer korrekt. Hvis du tror, at du har et problem med kondensation, slukkes for cd-afspilleren i ca. en time for at give den mulighed for at tørre, og fugtige cd'er aftørres med en blød klud.
- Vejbump kan afbryde cd-afspilningen.

Rengøring af apparatet

Undgå at rengøre med rensesæbe, sprit eller andre opløsningsmidler. Anvend kun en fugtig klud.



CD-R/CD-RW skiver

- Når CD-R/CD-RW skiver anvendes, vil afspilning kun være mulig for cd'er, som er blevet finaliserede.
- Det vil måske ikke være muligt at afspille CD-R/CD-RW skiver, som er blevet optaget på en musik cd-optager eller en pc, på grund af cd'ens egenskaber, ridser eller snavs på cd'en eller snavs, kondens etc. på linsen til dette apparat.
- Afspilning af cd'er, som er blevet optaget ved hjælp af en pc vil måske ikke være muligt, da det afhænger af programindstillinger og systemmiljøet. Sørg for at optage med det korrekte format. (For yderligere detaljer kontaktes softwarefabrikanten.)
- Afspilning af CD-R/CD-RW skiver kan give problemer, hvis det sker i direkte sollys, ved høje temperaturer eller hvis de er blevet opbevaret forkert i bilen.
- Titler og anden tekstinformation optaget på en CD-R/CD-RW skive vil måske ikke blive vist af dette apparat (hvis der er tale om audio data (CD-DA)).
- Læs forskrifterne for CD-R/CD-RW skiverne før de tages i brug.

INSTALLATION

Anvend den medfølgende montagemuffe og beslag til at montere bilradioen godt fast til instrumentbrættet.

Anvend kun de medfølgende skruer og net til installation.

Gem det resterende installationsudstyr til fremtidig brug.

Hvis installationen nødvendiggør boring af huller eller andre ændringer på køretøjet, bør du kontakte din nærmeste forhandler.

Dette udstyrssæt er designet til installation i instrumentbrættets hul til radio.

Installation

1. Hvis pladsen er for trang, kan den forøges som vist på figur F.
2. Installér metalindsatsen i instrumentbrættet (se figur G).
 - Skub metalindsatsen ind i instrumentbrættet.
 - Tryk fligene ned med en skruetrækker.
3. Sæt radioen i metalindsatsen.
4. Forbind ledningerne som vist på figur C.
5. Fæstn beslaget til radioen og monter den på chassiset (se figur H).

Tilslutning i køretøjer udstyret med standard ISO tilslutninger

Radioen kan installeres i køretøjer udstyret med ISO stikkontakter uden specifikke forberedelser. Nogle signaler skal måske tilpasses eller forbindes til ISO tilslutningerne.

Tilslutning i køretøjer, som ikke er udstyret med standard ISO stik

For køretøjer med andre typer forbindelsesstik bedes de spørge deres forhandler efter et adaptor-kabel. Hvis der ikke forefindes et adaptor-kabel til deres køretøj, forbindes radioen som beskrevet i afsnittet om "Stik og tilslutninger".

Forberedelse

Apparatet skal tilsluttes 12 V jævnstrøm med en negativ pol til jord (bilens chassis).



Advarsel: Installationer, som ikke stemmer overens med disse forbehold, kan resultere i fejlfunktion, beskadigelse eller brand!

For at undgå risiko for kortslutning under installation frakobles den negative pol på batteriet indtil apparatet er blevet fuldt installeret og forbundet.

Stik (fig. C)

Tilslutningsstik A 1)

a- Strømforsyning

- 1 Gul/rød ledning A4: Forbindes til 12 V strømforsyning med afbryder (tændes/slukkes af bilens tændingsnøgle).
- 2 Rød ledning A7: Forbind til en permanent 12V strømforsyning. Dette er den primære strømforsyning. Sørg for at denne tilslutning kan håndtere en strømstyrke på 15A.
- 3 Brun ledning A8: Forbindes til jord (bilens chassis).

Elektronisk eller motoriseret antenne

Forbind stikket A5 til strømforsyningen, hvis der er tale om en elektronisk antenne, eller kontrolledningen til relæet, hvis der er tale om en automatisk motoriseret antenne.

Anvend ikke denne tilslutning for en direkte strømforsyning til antennemotoren.



Tilslutningsstik B¹)

Højttalere (anvend kun 4 ohm højttalere) Forbind ikke nogle af højttalerledningerne til jord eller direkte til en booster/forstærker uden højt indgangsniveau eller via en ekstern fader! Du kan forbinde højttalerledningerne direkte til en forstærker med højt indgangsniveau:

Tilslutning af 4 højttalere

Side & pol.	Front/farve	Pin	Bag/farve	Pin
Venstre (+)	Grøn	[B5]	Hvid	[B7]
Venstre (-)	Grøn/sort	[B6]	Hvid/sort	[B8]
Højre (+)	Grå	[B3]	Blå	[B1]
Højre (-)	Grå/sort	[B4]	Blå/sort	[B2]

¹) For dette tilbehør bedes du kontakte din forhandler.

Udgang

Du kan tilslutte en forstærker med 2 eller 4 ekstra højttalere til dette apparat ved at anvende det mærkede RCA-kabel.

- Rød stikkontakt til højre kanal
- Hvid stikkontakt til venstre kanal.

Audio Ind

Du kan forbinde eksternt radioudstyr ved hjælp af de mærkede AUX-in RCA-kabler.

- Rød ledning til højre kanalindgang
- Hvid ledning til venstre kanalindgang.

MONTERING

Metalindsats (fig. F og G)

Installér metalindsatsen i instrumentbrættet. For en optimal funktion af cd-afspilleren skal metalindsatsen positioneres vandret (mellem -10° og +30°).

Fastgør metalindsatsen ved at trykke metalfligene udad med en skruestrækker.

Tilslutning af radioen (fig. C)

- Sørg for at batteriet er frakoblet.
- Isæt forbindelsesstikket A' til strømforsyningen i kontakten A.
- Isæt højttalerstikket B' i kontakten B.
- (Valgfrit) Isæt udgangsstikket i den tilhørende stikkontakt.
- (Valgfrit) Isæt AUX-stikket i den tilhørende stikkontakt.
- Isæt antennestikket i antennekontakten (god signalmodtagelse er kun mulig med en antenne af høj kvalitet). Hvis en antenneadapter er nødvendig, kontakt da din forhandler.

Montering af radio (fig. G og H)

Denne radio kan installeres korrekt enten ved en almindelig frontmontering og/eller ved bagmontering.

Frontmontering

- Skub radioen ind i metalindsatsen indtil fjedrene på hver side af radion klikker ind i åbningerne på metalindsatsen.
- Til slut forbindes den negative pol på bilbatteriet.

Bagmontering

- Vælg en position hvor skruehullerne på monteringsbeslaget og skruehullerne på radioen overlapper og stram skrueerne to steder på hver side.
- Anvend kun M5 skruer som ikke er længere end 6 mm.

Udtagning af radioen (ved hjælp af de to medfølgende udtræksnøgler) (fig. J)

- Tryk på REL-knappen og åbn frontpanelet.
- Isæt begge udtræksnøgler i hullerne på forsiden af apparatet, indtil de låser sig fast.
- Træk radioen ud.

Udskiftning af sikringen (fig. C)

- Erstattes med en 15A klinge-type sikring. Den nye sikring skal have præcis denne værdi og type, da apparatet ellers ikke vil være tilstrækkeligt beskyttet. Undladelse af korrekt sikring kan forårsage beskadigelse på apparatet, hvilket kan medføre at garantien bortfalder.

Støjdæmpning

- De fleste moderne biler har tilstrækkelig støjdæmpning. Hvis du oplever interferens, som er genereret af bilen, bedes du kontakte din forhandler.



FRONTPANEL OG FJERNBETJENING

Se fig. A og E.

Fjernbetjeningsfunktion(er) til frontpanel

- | | | | |
|-------------|---|-----------------------------|--|
| 1. | 1. Tænd / Sluk for apparatet | 9. VOL/SEL | 15. Drej: skru op/ned for volumen
Kort tryk: vælg lydkontrolfunktion (VOLume, BALance, FADer)
Langt tryk: vælg specialfunktioner (Start IN, VOLume, Time ADJust, TA VOLume, EON, DSP None/Classic/Rock/Pop/Flat) |
| 2. PTY | 10. Vælg stationer efter program-type | 10. USB Port | Port til isætning af USB-enheder |
| 3. BAND/ENT | 3. Skift FM/AM bånd/Enter (i funktionsvalg) | 11. SD/MMC Slot | Slot til isætning af Flash Memory Cards |
| 4. TA | 9. Aktivér/deaktivér Trafik-informationssøgning | 12. Mute | 12. Mute/demute audio niveau |
| 5. M1...M6 | 16. Radio:
Kort tryk: gengiver radiostationer gemt i hukommelsen
Langt tryk: gemmer udvalgte radiostationer
SD/MMC/USB/CD:
Tryk for at aktivere specielle kontrolfunktioner (Play/Pause, Repeat, Introduce (10 sec.), Random, Skip 10 tracks back, Skip 10 tracks forward) | 13. SCH/A/PS | 4. Radio:
Kort tryk: Scanning af de 6 forudindstillede radiostationer i 5 sek. pr. station
Langt tryk: Søg og gem seks radiostationer
SD/MMC/USB/CD:
Aktivér søgning efter lydspor/fil (funktion til sangvalg) |
| 6. AF/REG | 8. Skift AF-REGionalisering | 14. MODE | 2. Skift lydkilde mellem FM/AM, CD, USB, SD/MMC og Auxiliary modus |
| 7. | 13. Radio:
Kort tryk: auto-søgning af en station (automatisk funktion)/stop frekvensen (manuel funktion)
Langt tryk: aktivér manuel tuningsfunktion
SD/MMC/USB/CD:
Kort tryk: vælg det forrige eller næste lydspor/fil
Langt tryk: Review/Hurtigt fremad på det aktuelle lydspor | 16. CD isætningsslot | Slot til isætning/udtagning af cd |
| 8. DISP | 5. Skift mellem displayfunktionerne | 17. EJECT knap | Udtag/isæt cd |
| | | 18. LCD Skærm | Viser alle informationer og funktioner |
| | | 19. FJERNBETJENING sensoren | Modtager signal fra IR Fjernbetjening |
| | | 20. RESET-knap | Reset hvis apparatet viser fejlfunktion |
| | | 21. SCAN / LOUD 6. | Kort tryk: scanning for en radiostation i 5 sek. derefter scannes for den næste station, tryk igen for at stoppe
Langt tryk: skift lydstyrke |



7. Kort tryk: vælg Mono/
Stereo
Langt tryk: vælg Lokal/
Fjern modtagelse
11. Skift lyd equalization
14. Skru op/ned for volumen

SIKKERHED

Aftagning af frontpanel (fig. A og I)

1. Tryk på REL-tasten for at vippe frontpanelet ned.
2. Træk frontpanelet ud imod dig. Følg diagrammet monteret på bagsiden af den aftagelige del.
3. Tag det aftagelige frontpanel med dig, når du forlader bilen.
4. Opbevar frontpanelet i sit beskyttelsesetui.

Påsætning af frontpanel (fig. K og L)

1. Tag frontpanelet ud af sit etui.
2. Sæt frontpanelet på radioen indtil det klikker på plads.
3. Luk frontpanelet så det klikker på plads.

Note 1: Hvis du hører et advarselssignal, betyder det, at frontpanelet er påsat forkert!

Note 2: For at sikre en god forbindelse mellem apparatet og den aftagelige enhed, tilrådes det at rengøre forbindelsespunkterne med en vatpind en gang imellem!

Note 3: Rør ikke ved de elektriske kontakter, når frontpanelet fjernes eller påsættes!

GENEREL BETJENING

Tænd/sluk

Tryk knappen for at tænde eller slukke for apparatet.

Indstilling af Start-volumen

1. Langt tryk på VOL/SEL knappen for at komme ind i specialfunktioner.
2. Tryk på knappen til du ser "IN VOL XX", hvor "XX" er startvolumen.
3. Drej knappen for at justere IN VOL til et behageligt niveau.

Bemærk: Hvis radioen tidligere spillede ved et højere volumenniveau, da du slukkede for den: Efter at du har tændt for radion, vil den anvende det indstillede startvolumen. I alle andre tilfælde vil radioen huske det tidligere volumen-niveau.

Valg af kilde

Din bilradio er designet til forskellige typer kilder.

- RADIO
- CD
- USB
- SD/MMC
- AUX

Tryk på MODE-knappen for at vælge kilden.

Lydkontrol

Volumen

Sørg for at du stadig kan høre trafikken (horn, sirener...)

- Drej på volumen-knappen for at justere volumen.

Bemærk: Du kan justere start-volumen (IN VOL). Når startvolumen er sat til maksimalt niveau, kan det lyde ekstremt højt, når du tænder for radioen.

Se: **Indstilling af Startvolumen**

Balance

For at ændre balancen mellem udgangsløden på højre og venstre side.

1. Tryk på VOL/SEL knappen for at vælge lyd-kontrollen Balance (BAL).
2. Drej knappen for at justere lydniveauet i udgangene til de højre og venstre højttalere.

Bas (kun når DSP er slukket)

Til ændring af forstærkningen på de lave frekvenser.

1. Tryk på VOL/SEL knappen for at vælge lyd-kontrollen Bas (BAS).
2. Drej knappen for at justere niveauet af bas-forstærkningen.

Diskant (kun når DSP er slukket)

Til ændring af forstærkningen på de høje frekvenser.

1. Tryk på VOL/SEL knappen for at vælge lyd-kontrollen Diskant (TRE).
2. Drej knappen for at justere niveauet af diskant-forstærkningen.

Fader

Til ændring af lydniveauet til front- og bag-højttalere.

1. Tryk på VOL/SEL knappen for at vælge lyd-kontrollen Fader (FAD).
2. Drej knappen for at justere lydniveauet til front- og baghøjttalere.



Equalizer

Tryk på EQ-knappen på fjernbetjeningen for at vælge en af de forprogrammerede equalizer-indstillinger.

- Ingen (NONE)
- Klassisk (CLAS)
- Rock (ROCK)
- Pop (POP)
- Flat (FLAT)

Mute

Tryk på Mute-knappen for at afbryde lyden. Hvis en cd spiller, vil den stoppe. Tryk på Mute-knappen igen for at genoprette lyden og cd-en vil fortsætte med at spille.

Lydstyrke

Radio og fjernbetjening

Et langt tryk på Loud-knappen vil forbedre lyd-kvaliteten på de høje og lave frekvenser.

RADIO BETJENING

1. Tryk på tasten for at tænde for apparatet.
Hvis apparatet ikke er i RADIO-funktion:
2. Tryk på MODE-knappen for at vælge RADIO.

Vælg et frekvensbånd

Din radio er designet til modtagelse af FM og AM frekvensbånd.

- FM 1
- FM 2
- FM 3
- AM 1
- AM 2

Tryk på BAND/ENTER-knappen for at vælge det ønskede frekvensbånd.

Vælg en station

Stationssøgning

Tryk på tasten (frekvens ned) eller (frekvens op) for at søge efter en station. Tuneren vil da scanne ned eller op til den næste station med et stærkt signal.

Manuel tuning

Langt tryk på en af knapperne eller for at vælge manuel tuning.

Tryk knap (frekvens ned) eller (frekvens op) indtil den ønskede radiostation er blevet valgt. Hvis der ikke sker anden aktivitet i mere end 10 sek. vil radion tilbageslides til automatisk tuning.

Auto Store

Lav et langt tryk på SCH/ A /PS-knappen og radioen vil søge efter de seks stationer med det stærkeste lydsignal og automatisk gemme dem under hukommelsesknapperne 1 til 6.

Scanning (kun Fjernbetjening)

Denne funktion giver dig mulighed for at scanne stationerne eller de forudindstillede stationer på det nærværende frekvensbånd.

Lav et kort tryk på SCAN-knappen og radioen vil påbegynde scanning.

Når den modtager et radiosignal, vil displayet blinket 10 gange og vise modtagefrekvensen. Radioen vil fortsætte scanningen efter dette mønster.

Når den ønskede station er fundet, trykkes på SCAN-knappen igen for at stoppe scanningen.

Preset Scan

Lav et kort tryk på SCH/ A /PS-knappen, radioen vil pause i 5 sek. ved hver indstillet station. Når den ønskede station er fundet, trykkes på knappen igen for at vælge denne station.

FM Stereo operation (Kun fjernbetjening)

Hvis stereosignalet bliver for svagt (dårlig modtagelse af radiostationen):

1. Tryk på ST/LOC-knappen på fjernbetjeningen indtil MONO vises på radioens display.
2. Tryk på denne knap igen og STEREO vil blive vist i radioens display.

Gemme radiostationer i hukommelsen

1. Tryk på frekvensbånd-knappen for at vælge det ønskede frekvensbånd, FM1, FM2, FM3, AM1 eller AM2.
2. Tun ind på den ønskede radiostation.
3. Lav et langt tryk på en af de 6 preset-knapper for at gemme radiostationen. Nummeret vil blive vist ved siden af radiofrekvensen. For hvert bånd kan du gemme op til seks radiostationer.

RADIO DATA SYSTEM (RDS)

Denne funktion er kun tilgængelig med FM-båndet!

Mange FM-stationer sender RDS-information. Alle RDS-relaterede funktioner som f.eks. TA, NEWS osv. vil blive deaktiverede, når valgmuligheden 'RDS*' er sat til 'OFF'.

Dette apparat anvender RDS-information for at give dig nogle fordele, som indebærer:



Visning af stationsnavn (PS)

Radioen viser navnet på stationen i stedet for dens frekvens.

Automatisk frekvens (AF)

Apparatet forbliver tunet ind på den aktuelle station ved hele tiden at søge efter den bedst mulige alternative frekvens for modtagelse.

Bemærk: AF-funktionen er forudindstillet. Du kan slukke for AF, hvis den ikke ønskes. Tryk på AF/REG-knappen og vælg OFF.

Trafikmeddelelser (TA)

Du kan aktivere TA-funktionen til at give prioritet til meddelelser relateret til disse emner (også selv om du ikke hører radio). Denne funktion er kun tilgængelig med RDS tændt.

Forudindstilling af TA volumen

Med denne funktion vil volumen for trafikmeddelelserne blive forudindstillet til det ønskede niveau.

1. Lav et langt tryk på knappen for at vælge TA VOL-indstillingen.
2. Drej VOL-knappen med uret for at indstille volumen højere og mod uret for at få det lavere, afhængigt af dine ønsker.

Aktivér/deaktivér TA

Tryk på TA-knappen for at aktivere/deaktivere TA-funktionen. Når trafikmeddelelser er valgt og informationer modtages, vil TP blive vist i displayet.

Afbrydelse af trafikmeddelelser

Hvis du ikke ønsker at fortsætte med at lytte til en specifik trafikmeddelelsesfunktion, kan du afbryde den uden at slukke for funktionen.

1. Tryk på TA-knappen en gang og apparatet vil gå tilbage til den forrige betjeningstilstand.

Bemærk: Du kan slukke for RDS-funktionerne, hvis de ikke ønskes.

2. Tryk på AF/REG-knappen og vælg OFF.

Valg af programtype (PTY)

Denne funktion er kun tilgængelig med FM. Den giver dig mulighed for at vælge stationer i henhold til programtype.

Der forefindes en kodning af op til 28 predefinerede programtyper - f.eks. (i Europa): PTY1 News, PTY6 Drama, PTY11 Rock music.

1. Lav et kort tryk på denne knap for at vise PTY-information, displayet vil blinke.
2. Tryk på enten ◀◀ eller ▶▶ knappen for at søge efter PTY-stationer.

3. Lav et langt tryk på PTY-knappen for at vise programtypen. Drej på VOL-knappen for at vælge det ønskede program.
4. Tryk på PTY-knappen igen for at bekræfte valget.

BETJENING AF CD-AFSPILLER

Isætning af cd i cd-afspilleren

1. Tryk på ⏻ knappen for at tænde for apparatet.
2. Tryk på REL-knappen for at åbne frontpanelet.
3. Isæt cd'en (med etiketten opad) i cd-rillen. Når en cd er blevet isat vil den automatisk blive afspillet.

Bemærk: Hvis en cd ikke automatisk indføres, UNDGÅ AT FORCERE den ind i rillen, da dette kan beskadige cd'en og apparatet.

4. Luk frontpanelet.

Standstning af cd

Radio:

1. Kort tryk på ⏸ for at stoppe eller starte afspilning.

Fjernbetjening:

1. Lav et langt tryk på ⏸ på fjernbetjeningen for at stoppe eller genstarte afspilning.

Udtagning af en cd

1. Tryk på REL-knappen for at åbne frontpanelet.
2. Tryk på EJECT-knappen for at tage cd'en ud.
3. Fjern cd'en.
4. Luk frontpanelet.

Afspilning af cd

Denne cd-afspiller er kun beregnet til 12 cm skiver og kan læse både audio og cd'er i MP3/WMA/OGG-format. Undgå venligst at anvende cd'er med ujævne former.

Afspilning af komprimeret audio

Du vil kunne lytte til mp3-filer, som overholder MPEG1/2 og 2.5-Layer 3 ved bitrate op til 320 kbps eller variabel bitrate (VBR) brændt med ID3 tag. Du vil også kunne lytte til WMA-filer, som opfylder version 9 eller lavere ved bitrate op til 320 kbps og OGG-filer, som opfylder Vorbis I ved bitrate op til 128 kbps. Filerne kan brændes på en CD-R eller en CD-RW skive i ISO9660 level 1 og 2 format er også understøttet.



Afspilning af en CD-R eller CD-RW

Afhængigt af typen af CD-R/CD-RW skive, beskaffenheden af dens overflade samt cd-brænderens beskaffenhed og ydeevne, vil nogle CD-R/CD-RW skiver ikke spille korrekt på dette apparat.

Afspilning af en "kopibeskyttet" ikke konform audio-cd

Anvendelsen af systemer til kopibeskyttelse på nogle audio cd, som ikke overholder de internationale audio cd-standarder (Red Book) kan medføre, at disse typer kopibeskyttede cd'er ikke vil kunne afspilles på dette apparat.

Aflytning af CD/MP3/WMA/OGG

Hvis det første spor er et dataspor, vil cd'en blive behandlet som en MP3/WMA/OGG skive. (Hvis ingen MP3/WMA/OGG-filer bliver fundet på cd'en, vil den blive behandlet som en audio-cd. Hvis det første spor er et lydspor, vil cd'en blive behandlet som en audio-cd. Hvis TA er indstillet til ON, vil meddelelser afbryde cd-afspilningen.

Valg af track/fil

Track fremad

1. Lav et kort tryk på **⏪** eller **⏩** knappen for at springe til det næste nummer eller den næste fil, frem eller tilbage.

Hurtigt fremad

1. Lav et langt tryk på **⏪** eller **⏩** knappen for at skifte til hurtigt fremad eller tilbage i nummeret eller i filen; når det næste lydspor/fil nås, vil funktionen afsluttes.

Gentagelse af lydspor eller fil

For en kontinuert gentagelse af det aktuelle lydspor.

1. Lav et langt tryk på RPT (REPEAT) knappen for at gentage lydsporet/filen, som afspilles i øjeblikket.

Funktion til vilkårlig afspilning

1. Langt tryk på RDM (RANDOM) knappen for at spille nummeret eller filerne i vilkårlig rækkefølge.

Intro funktion

1. Langt tryk på INT-knappen for at scanne lydsporet eller filerne. Hvert lydspor eller fil vil blive spillet i 10 sekunder.

For at standse scanningen, trykkes på knappen igen og det aktuelle lydspor eller fil vil blive afspillet.

Spring over lydspor eller filer

1. Langt tryk på -10 knappen for at springe 10 lydspor eller filer tilbage.
2. Langt tryk på +10 knappen for at springe 10 lydspor eller filer frem.

Valg af lydspor eller fil

1. Langt tryk på SCH A/PS knappen.
2. Anvend VOL-knappen (radio) eller knapperne (på fjernbetjeningen) til at vælge det ønskede lydspor eller fil.
3. Langt tryk på ENTER-knappen for at afspille det valgte lydspor eller fil.

SD/MMC/USB BETJENING

Generelt

Du kan anvende et smart card, multimedia card eller en USB-enhed til afspilning af musikfiler.

1. Tryk på **⏻** knappen for at tænde for apparatet.
2. Sæt USB-enheden i USB-porten eller SD/MMC-kortet i rillen til SD-kortet. Når en USB-enhed eller et SD/MMC-kort er isat vil den/det automatisk blive afspillet.

Pausestop

Radio:

1. Kort tryk på **⏻** for at stoppe eller starte afspilning.

Fjernbetjening:

2. Langt tryk på **⏻** (Pause) knappen på fjernbetjeningen for at stoppe eller genstarte afspilning.

Valg af fil

Fil fremad

1. Kort tryk på **⏪** eller **⏩** -knappen for at springe til den næste fil, frem eller tilbage.

Hurtigt frem / tilbage

1. Langt tryk på **⏪** eller **⏩** -knappen for at skifte til hurtigt fremad eller tilbage i filen; når den næste fil er nået, vil funktionen blive afsluttet.

Gentagelse af fil

For en kontinuert gentagelse af det aktuelle lydspor.

1. Langt tryk på RPT (REPEAT)-knappen for at gentage filen, som afspilles i øjeblikket.



Funktion til vilkårlig afspilning

1. Langt tryk på RDM (RANDOM)-knappen for at spille filerne i vilkårlig rækkefølge.

Intro funktion

1. Langt tryk på INT-knappen for at scanne filerne. Hver fil vil blive spillet i 10 sekunder.
2. For at standse scanningen trykkes på knappen igen og den aktuelle fil vil blive afspillet.

Overspringning af filer

1. Langt tryk på -10 knappen for at springe 10 filer tilbage.
2. Langt tryk på +10 knappen for at springe 10 filer frem.

Vælg en fil

1. Langt tryk på SCH A/PS-knappen.
2. Anvend VOL-knappen (radio) eller knapperne på fjernbetjeningen til at vælge den ønskede fil.
3. Langt tryk på ENTER-knappen for at afspille den valgte fil.

Søg efter filnavn/titel

For at søge efter et filnavn eller en titel (ved brug af 3 bogstaver) følges nedenstående procedure.

1. Tryk på SCH A/PS-knappen to gange efter hinanden. Et* vil blive vist i displayet.
2. Drej VOLUME-knappen for at vælge det første bogstav.
3. Tryk på VOLUME-knappen for at bekræfte det første bogstav.
4. Drej VOLUME-knappen for at vælge det andet bogstav.
5. Tryk på VOLUME-knappen for at bekræfte det andet bogstav.
6. Drej VOLUME-knappen for at vælge det tredje bogstav.
7. Tryk på BAND/ENT-knappen for at søge efter filnavnet.
8. Hvis mere end et navn eller titel har de samme bogstaver, drejes VOLUME-knappen for at vælge det ønskede navn eller titel.
9. Langt tryk på BAND/ENT-knappen for at påbegynde afspilning.

Root-søgning efter mapper

1. Tryk på SCH A/PS-knappen tre gange efter hinanden. ROOT/ vil blive vist på displayet.
2. Drej VOL/SEL-knappen for at vælge mappe.
3. Tryk på BAND/ENT-knappen for at afspille den første sang i den valgte mappe.

Afbrydelse af afspilningen

1. Tryk på "1"/PLAY (PLAY/PAUSE)-knappen for at stoppe afspilningen af det aktuelle lydspor. I pausemodus vil displayet blinke.
2. Tryk på "1"/PLAY (PLAY/PAUSE)-knappen igen for at genoptage afspilningen.

Vigtige bemærkninger ang. SD/MMC/USB

Enheden kan læse op til 2 Gb.

Smart Card eller Multimedia Card

Sæt flash-hukommelseskortet i rillen til SD/MMC-kort på forsiden af apparatet.

Bemærkninger:

- Denne enhed kan måske ikke afspille alle SD-kort med lock-funktion.
- Nogle SD/MMC-enheder vil måske ikke virke korrekt på dette apparat.
- Dette apparat er ikke ansvarlig for tab af data. Husk at foretage backup af dine data!

USB-nøgle

Sæt USB-enheden i USB-porten på forsiden af apparatet.

Bemærkninger:

- Denne enhed kan tilsluttes en MP3-afspiller/USB-enhed (kun Microsoft® Windows™ System).
- Denne enhed kan søge efter *.MP3 filer direkte på USB-enheden.
- Dette apparat understøtter WMA-filer.
- Denne enhed kan afspille 48K byte - 320K byte rate musikfiler.
- Denne enhed kan ikke betjene nogle specielle USB-enheder, som f.eks.: Macintosh systemer eller 'security lock'-systemer.
- Nogle USB-enheder vil måske ikke virke korrekt.

BLUETOOTH® ENHED TIL BILEN

(Kun tilgængelig på CD1737X)

Generelt

Du kan anvende Bluetooth® enheden i din bil til at telefonere håndfrit.

For at gøre dette skal du forbinde din mobiltelefon (den skal have en Bluetooth® funktion) ved at sammenkoble den med Bluetooth® bilenheden.



Betjeneringer (fig. D)

1. VOL+ forøg volumen
2. LED viser at mobiltelefonen er forbundet
3. TALK tryk for at acceptere /afvise en opringning
4. MIC mikrofon til at tale med den anden part
5. VOL- formindskelse af volumen

Forbindelse mellem din mobiltelefon og din Bluetooth® remote boks

1. Tryk på VOL+ på din Bluetooth® remote boks. LED-indikatoren på boksen vil begynde at blinke hurtigt og pardannelsesfunktionen aktiveres.
 - Se mobiltelefonens brugervejledning for at lære, hvordan du sætter din mobiltelefon i pardannelsesmodus.
 - Standard PIN-nr. er 0000
2. Efter pardannelsen vil LED-indikatoren på bilenheden blinke hver 3-4 sekunder for at angive, at enheden er i venteposition til udførelse og modtagelse af opringninger.

Besvarelse af en opringning

1. Ringetonen vil lyde fra bilens radiohøjtaler.
2. Kort tryk på TALK-knappen for at besvare opringningen.
3. Du kan nu tale håndfrit ved hjælp af mikrofonen på bilens Bluetooth®-enhed og lytte ved hjælp af bilens radiohøjtaler i stedet for at anvende din mobiltelefon.
Under samtale vil LED-indikatoren på bilens Bluetooth®-enhed lyse konstant.
4. Du kan justere volumen ved hjælp af VOL+ og VOL-knappen på bilradioen
5. For at modtage en opringning direkte til din mobiltelefon, tryk på TALK-knappen i over 3 sekunder.

Ny opringning til det sidst kaldte nummer

1. I ventepositionen for opringninger, trykkes to gange på TALK-knappen og det sidst kaldte nummer vil blive ringet op igen.

Afslutning af en opringning

1. Tryk på TALK-knappen én gang og bilens Bluetooth®-enhed vil returnere til sin ventetilstand.

Status af LED-indikatoren på Bluetooth®-bilenheden

Status	LED status
Pardannelse	blinker hurtigt
Ingen forbindelse	Slukket
Tilsluttet	Lyser hver 4. sek. i 2 sek.
Ringer	Lyser kontinuert
Samtale	Lyser kontinuert

Bemærk:

Kompatibiliteten for Bluetooth® afhænger af løsningen integreret i Bluetooth®-bilenheden og den type mobiltelefon, som den skal danne par med. Mobiltelefonens firmware kan variere fra region til region og fra fabrikant til fabrikant.



FEJLSØGNING

Det kan ske, at Deres bilradio ikke virker som forventet. Før De ringer til serviceafdelingen, læs da venligst denne brugervejledning og gennemgå indstillingerne grundigt: De vil måske finde ud af, at en funktion ikke kan virke korrekt med den værdi, der er blevet defineret. Ikke desto mindre, hvis De har behov for at sende dit apparat til reparation, sørg da altid for at sende det komplette sæt med den aftagelige front (prøv ikke at åbne bilradion for at reparere den selv).

Symptomer Årsag/Løsning

INGEN STRØM Kontrollér:

Radioen virker ikke

- At apparatet er sat korrekt ind i instrumentbrættet (se MONTERING).
- At apparatet er korrekt forbundet (se INSTALLATION).
Apparatet virker ikke og displayet lyser ikke op.
- Sluk for apparatet.
- Kontrollér sikringen (se INSTALLATION).

INGEN LYD Kontrollér:

Displayets lyspanel vil lyse op, men apparatet afgiver ingen lyd (eller kun en svag susen).

- Forøg volumen: hvis De lytter til radioen, flyt Dem da til et område, hvor modtagelsen af stationen er bedre.
- Kontrollér antennen og dens tilslutning (se INSTALLATION).
- Kontrollér om stationsøgningen er færdig. Kontrollér højttalertilslutningerne (se INSTALLATION) og højttalerbalancen (LYDINDSTILLINGER)
Der er ingen lyd fra højttalerne (front og bag), hverken fra radio eller fra cd-afspiller.
Der er ingen lyd fra subwooferen efter at den eksterne forstærker er blevet tilsluttet.
Kontrollér din installation af den eksterne forstærker:
- Tilslutning af den eksterne forstærker til LINE OUT (se INSTALLATION).

LYDPROBLEMER Kontrollér:

Lydniveauet er lavt under trafikmeddelelserne. Justér volumenindstillingen for trafikmeddelelser (se Forindstilling af TA-volumen).

CD-FEJL Kontrollér:

Under brug af cd-afspilleren virker apparatet ikke og viser meddelelsen CD ERROR.

- At cd'en er sat korrekt i cd-afspilleren.
- At afspilleren indeholder mindst én cd.
- At cd'en er sat korrekt i; ingen beskidte, eksotiske eller beskadigede skiver; at frontpanelet på afspilleren er lukket ordentligt.

SD/MMC/USB FEJL Kontrollér:

Apparatet kan ikke forbinde til MP3-spiller/USB/SD/MMC-enhed.

- Den tilsluttede enhed skal anvende et Microsoft Windows System.
- Den tilsluttede enhed skal understøtte 48 Kb – 320 Kb rate musikfiler.







JOHDANTO

Ennen käyttöä

Kiitämme teitä tämän VDO Dayton -tuotteen hankinnasta. Se on suunniteltu ja valmistettu soveltuvien turvallisuusmääräysten mukaisesti noudattaen korkeimpia standardeja ja alistettuna tiukkoihin testeihin. Tutustu tuotteeseen lukemalla tämä käyttöopas huolellisesti. Käytä tuotetta tarkoituksenmukaisesti ja pidä tämä käyttöopas autossasi luettavissa tarvittaessa.

Ympäristöasiat

Tämä kirjanen on painettu vähäkllooriselle kierrätyspaperille.

ENNALTAESTOHUOLTO

Laitteen ja irrottevan etulevyn välisen hyvän kosketuksen varmistamiseksi kannattaa puhdistaa liittimet aika ajoin puuvillakangaspalalla, joka on kevyesti kostutettu puhdistusnesteeseen tai alkoholiin.

SISÄLLYS SIVULLA

JOHDANTO	151
Ennen käyttöä	151
Ympäristöasiat	151
ENNALTAESTOHUOLTO	151
SISÄLLYS SIVULLA	151
YLEISIÄ TIETOJA	152
Vastuuvapauslauseke	152
Luokan 1 lasertuote	152
OMINAISUUDET	152
RDS (Radio Data System)	152
Audio-CD-levyjä koskevia huomautuk- sia	152
Huomautuksia MP3-tiedostoista	153
Huomautuksia WMA-tiedostoista	153
Huomautuksia OGG-tiedostoista	154
Huomautuksia kansioista	154
Huomautuksia Bluetooth®-yhteydestä .	155
ASENNUS	156
Asennus	156
Liitäntä ajoneuvoihin joissa ISO- standardin mukaiset liittimet	156
Liitäntä ajoneuvoihin joissa ei ole ISO- standardin mukaisia liittimiä	156
Valmistelu	156
Liittimet (kuva C)	156
Elektroninen tai moottoroitu antenni	156

KIINNITYS

Asennuskehikko (kuvat F ja G)	157
Radion kytkennät (kuva C)	157
Radion asennus (kuvat G ja H)	157
Radion irrotus (kahden mukana seuraava- van irrotusavaimen avulla) (kuva J)	157
Sulakkeen vaihto (kuva C)	157
Häiriönpoisto	157

ETUPANEELI JA KAUKOSÄÄDIN

Etupaneelin kaukosäädintoiminnot	158
VARKAUDENESTO	159
Etupaneelin irrotus (kuvat A ja I)	159
Etupaneelin kiinnitys (kuvat K ja L)	159

KÄYTTÖ YLEENSÄ

Käynnistys/sammutus	159
Äänenvoimakkuuden alkuasetus	159
Lähteen valinta	159
Äänen säädöt	159
RADION KÄYTTÖ	160
Valitse taajuusalue	160
Valitse asema	160

FM-stereovastaanotto (vain kaukosäädin)	160
Radioasemien tallennus muistiin	160

RADION DATA-JÄRJESTELMÄ

(RDS)

Näytössä näkyy aseman nimi (PS),	161
Automaattinen taajuusvaihto (AF)	161
Liiikennetiedotukset (TA)	161
Ohjelmatyyppin valinta (PTY)	161

CD:N KÄYTTÖ

CD-levyn lataus CD-soittimeen	161
CD:n tauotus	161
CD:n poisto	161
CD:n toisto	161
Pakattujen äänitiedostojen toisto	161
CD-R- tai CD-RW-levyn toisto	162
Poikkeavalla menetelmällä kopiosuojatut audio-CD-levyt	162
CD/MP3/WMA/OGG-kuuntelu	162
Raidan/Tiedoston valinta	162
SD/MMC/USB-KÄYTTÖ	162
Yleistä	162
Tauotus	162
Tiedostojen valinta	162



BLUETOOTH® -AUTOSARJA	163
Yleistä	163
Säätimet (kuva D)	163
Bluetooth®-etäboksin ja matkapuheli- men paritoiminto	164
Tulevaan puheluun vastaaminen	164
Uusintasoitto viimeksi soitettuun nume- eroon	164
Puhelun lopetus	164
Bluetooth®-autolaitteen LED-merkki- valot	164
VIANETSINTÄ	165
Oire Syy/Korjaus	165

YLEISIÄ TIETOJA

Vastuuvapauslauseke

*Tuotteen ominaisuudet ja tekniset tiedot voi-
vat muuttua ilman eri ilmoitusta.*

Luokan 1 lasertuote

**CLASS 1
LASER PRODUCT**

Laitteen väärä käyttö voi altistaa käyttäjän näky-
mättömille lasersäteille. Silloin luokan 1
lastertuotteiden rajat ylittyvät.

Vaara:

Laitteen väärä käyttö voi altistaa käyttäjän
näky-mättömille lasersäteille. Silloin luokan
1 lastertuotteiden rajat ylittyvät.

Tärkeää tietoa

- Vain koulutetut erikoismiehet voivat asentaa järjestelmän.
- Noudata autoteollisuuden laatustandardeja.
- Tulipalon vaara. Poraa varovasti jotta piilossa olevat kaapeliniiput, polttoainetankit ja polttoaineputket eivät vaurioiduu.
- Älä koskaan poraa korin kantavia tai turvallisuuteen liittyviä osia. On välttämätöntä noudattaa seuraavaa asennettaessa osia matkustamoon:
- Varmistu kuljettajan näkyvyydestä joka suuntaan.
- Lisää vammautumisariskin onnettomuuden sattuessa. Älä asenna osia turvatyynyn avautumisalueelle tai paikkoihin joissa pää tai polvet voivat osua niihin.
- Älä vaurioita turvajärjestelmien (turvatyynyn yms.) johdotuksia. (Niiden sijainti on yleensä erikseen merkitty esim. tarroilla.)

- Älä käytä tarkastuslamppua jännitteellisuuden kokeilemiseen sillä suuri virta voi vahingoittaa / tuhota elektroniikkaosia..
- Älä käytä puristus- tai rinnakkaisliitoksia. Juota kaikki johtojen liitokset. Eristä kaikki juotokset kutistesukalla tai eristysnauhalla.
- Jos runkoon tehdään maattokytkeitä, laita väliin lukkopriikka. Poista tarvittaessa maali ja lika.
- Käytä vain yksikön mukana toimitettuja osia oikean asennuksen varmistamiseksi. Hyväksymättömien osien käyttö voi johtaa vikoihin.
- Vältä asentamista yksikköä paikkaan jossa se voi joutua korkeaan lämpötilaan, kuten suoraan auringonvaloon, lämmittimen kuumen ilman virtaukseen tai missä siihen voi kohdistua likaantumista, pölyntymistä tai liiallista värinää.

OMINAISUUDET

RDS (Radio Data System)

Monet VHF-asetat lähettävät RDS-tietoja. Navigointiradio arvioi RDS-sähkeen ja tarjoaa seuraavana mainittuja etuja:

- PS (Program Service name): Näyttää aseman nimen.
- Radio text: Näyttää lisätietoja radioasemasta.
- PTY (Program Type): Aseman valinta ohjelmatyypin mukaan.
- AF (Alternative Frequency): Automaattinen uudelleenvirtitys parhaalle vaihtoehdoiselle taajuudelle.
- TA (Traffic Announcement): Liikennetiedotukset.
- EON (Enhanced Other Networks): Muitten asemien liikennetiedotusten automaattinen esille voimistaminen.
- NEWS: Viestien ja uutisväläysten esille voimistaminen.

Audio-CD-levyjä koskevia huomautuksia

Voit soittaa 12 cm audio-CD:itä CD-soittimellasi. 8 cm:n CD-levyjen (sovittimen kautta tai ilman sitä) ja muodoltaan epäsäännöllisten CD-levyjen käyttöä ei suositella.

CD-formaatit

CD-soitin tukee seuraavia CD-formaatteja:

- CD Audio (CD-DA Red Book -standardin mukainen);
Enintään 22 CD Text -otsikkoa esitetään otsikkolistassa.



- CD-ROM (Yellow Book -standardin mukainen)
- CD-ROM XA (moodi 2, muoto 1, Green Book -standardin mukainen)
- CD-R/RW (Orange Book -standardin osan 2/3 mukainen)
- CD Text CD Audio -levyllä (Red Book -standardin mukainen)
- CD Mixed Mode -monimoodi (Light Yellow Book -standardin mukainen); Vain ääniraitoja toistetaan.
- CD-Extra; Vain ääniraidat toistetaan.
- Multi-session CD -moni-istunto-levy (CD moni-istuntomäärityksen 1.0 mukainen)

Huomautuksia MP3-tiedostoista

CD-soitin tukee seuraavia MP3-tiedostoja:

- MPEG1/2 tai 2.5-Layer 3 -määrityksien mukaiset tiedostot.
- Enintään 345 nimeä enintään 99 hakemistossa (jokaisessa nimitietueessa enintään 32 merkkiä).
- Bittinopeus: Enintään 320 kbit/s, vakio tai vaihteleva. MP3-tiedostojen äänenlaatu yleensä paranee bittinopeuden kasvaessa. Tämä yksikkö voi toistaa äänitteitä bittinopeuksilla 8 - 320 kbit/s, mutta tasalaatuisesta äänestä nauttimiseksi suosittelemme käyttämään vain levyjä jotka on tallennettu vähintään 128 kbit/s bittinopeudella.
- Tekstinäyttö: ID3 tag V1 ja ID3 tag V2. MP3-raidat voivat sisältää lisätietoja kuten esittäjän, kappaleen ja albumin nimet (enintään 12 merkkiä pitkät ID3-tunniste) Muut merkit kuin isot ja pienet kirjaimet (Aa...Zz) ja alaviiva (_) voivat jäädä näkymättä.
- Laite ei mahdollisesti soita kappaleita samassa järjestyksessä kuin ne kirjoitettiin levyille.
- Laite toistaa vain ensimmäisen istunnon, jos levyllä on sekä CD-audioraitoja että MP3-tiedostoja.
- Toistettaessa MP3-tiedostoa nopeudella 8 kbit/s tai vaihtelevalla bittinopeudella (VBR), laite saattaa näyttää kuluneen toistoajan väärin.
- Varmista, että CD-R- tai CD-RW-levy on alustettu datalevyksi, EI audiolevyksi.
- MP3-tiedostojen luku ei ole yhteensopiva paketteina kirjoittavan tiedonsiirtomenetelmän kanssa.
- Laite ei ole yhteensopiva M3U-soittolistojen kanssa.

- Laite ei ole yhteensopiva MP3i (MP3 interactive) tai mp3 PRO -formaattien kanssa.
- Kun MP3-tiedostoa soitetaan, näytössä näkyy MP3-kuvake.
- Laite on yhteensopiva ID3 Tag v. 1.0, 1.1, 2.2, 2.3 ja 2.4 -formaattien kanssa, albumin (levyn nimen), raidan (kappaaleen nimen), esittäjän (kappaaleen esittäjä) ja huomautusten esittämiseksi. ID3 Tag versiolla 2.x on etusija kun sekä v. 1.x että v. 2.x löytyvät tiedostosta.

Huomautuksia WMA-tiedostoista

- WMA on lyhenne sanoista Windows Media TM Audio ja viittaa Microsoft Corporationin kehittämään äänenpakkausteknologiaan.. WMA-ääntä voidaan pakata Windows Media Player versiolla 9 tai aiemmalla.
- Tämä yksikkö ei ehkä toimi oikein riippuen VMA-tiedostojen luontiin käytetystä sovelluksesta.
- Riippuen VMA-tiedostojen koodaukseen käytetyn Window Media Playerin versiosta, albumien nimet ja muut tekstit eivät välttämättä näy oikein.
- Kuvatietoja sisältäen koodattujen WMA-tiedostojen soittamisen aloittamisessa voi esiintyä lyhyt viive.
- Kansion nimestä voidaan näyttää enintään 64 merkkiä.
- Romeo-tiedostojärjestelmän mukaisesti tallennetuista tiedostoista näkyy vain ensimmäiset 64 merkkiä.
- Tämä yksikkö soittaa Windows Media Player versioilla 7, 7.1, 8 ja 9 koodattuja WMA-tiedostoja.
- 32, 44.1 ja 48 kHz näytteenottotaajuuden omaavia WMA-tiedostoja voidaan toistaa.
- WMA-tiedostojen äänenlaatu yleensä paranebittinopeuden kasvaessa. Tämä yksikkö voi toistaa äänitteitä bittinopeuksilla 48 - 320 kbit/s (CBR ja VBR) mutta tasalaatuisesta äänestä nauttimiseksi suosittelemme käyttämään vain levyjä jotka on tallennettu suuremmalla bittinopeudella kuin 48 kbit/s.

Tämä yksikkö ei tue seuraavia formaatteja:

- Windows Media Audio 9 Professional (5.1ch)
- Windows Media Audio 9 Lossless
- Windows Media Audio 9 Voice



Huomautuksia OGG-tiedostoista

CD-soitin tukee seuraavia OGG-tiedostoja:

- Vorbis-koodekilla tallennettua ääntä sisältävät.
- Enintään 99 nimeä enintään 99 hakemistossa (jokaisessa nimitietueessa enintään 32 merkkiä).
- Bittinopeus: Enintään 192 kbit/s., OGG-tiedostojen äänenlaatu yleensä paranee bittinopeuden kasvaessa. Tämä yksikkö voi toistaa äänitteitä bittinopeuksilla 8 - 192 kbit/s.
- Tekstinäyttö: *0,60 + 1em -formaatti (Vorbis I). OGG-tiedot voivat sisältää otsikon, esittäjän, raidan numeron, albumin nimen, version, jne. Muut merkit kuin numerot (0-9), isot ja pienet kirjaimet (Aa...Zz) ja alaviiva (_) voivat jäädä näkymättä.
- Laite ei mahdollisesti soita kappaleita samassa järjestyksessä kuin ne kirjoitettiin levyille.
- Laite toistaa vain ensimmäisen istunnon, jos levyllä on sekä CD-audioraitoja että OGG-tiedostoja.
- Toistettaessa OGG-tiedostoa, laite saattaa näyttää kuluneen toistoajan väärin.
- Varmista, että CD-R- tai CD-RW-levy on alustettu datalevyksi, EI audiolevyksi.

Tärkeää

- Annettaessa MP3/WMA/OGG-tiedostolle nimeä, lisää oikea tarkennin (.mp3, .wma tai .ogg).
- Tämä yksikkö toistaa tiedostoja niiden tarkentimen (.mp3, .wma tai .ogg) mukaan MP3/WMA/OGG-muodossa. Melun ja virhe-toimintojen välttämiseksi, älä käytä niitä tarkentimia muiden kuin MP3/WMA/OGG-tiedostojen nimissä.
- Tämä yksikkö voi toistaa MP3/WMA/OGG-tiedostoja CD-ROM, CD-R ja CD-RW -levyillä. Levyille tallennettuja tietoja voidaan toistaa jos ne ovat yhteensopivia ISO 9660 -standardin tason 1 tai 2 ja "Romeo" tai "Juliet" tiedostojärjestelmän ja sektoriformaatin moodi 1 tai moodi 2 muoto 1 kanssa. Muita formaatteja ei voida toistaa luotettavasti.
- Moni-istuntotallennettuja levyjä on mahdollista toistaa.
- MP3/WMA/OGG -tiedostoja ei voida toistaa pakettikirjoitettuna.
- Tiedoston nimestä voidaan näyttää enintään 64 merkkiä ensimmäisestä merkistä lähtien, mukaanlukien tarkenne (.mp3, .wma tai .ogg).

- Soitettaessa levyjä joissa on sekä CD-audio (CD-DA) että MP3/WMA/OGG-tiedostoja, kuten CD-EXTRA ja monimoodi-CD-levyt (mixed mode), kumpiakin kappalemuotoja voidaan soittaa vain vaihtamalla MP3/WMA/OGG ja CD-DA -tilojen välillä.
- Soiton ja muiden toimintojen kansionvalintajärjestys on sama kuin poltto-ohjelman käyttämä. Tästä syystä soittajärjestys ei välttämättä vastaa oletettua. On kuitenkin olemassa poltto-ohjelmia joilla on mahdollista asettaa soittajärjestys.
- Jotkin audio-CD:t sisältävät raitoja jotka yhdistyvät toisiinsa ilman taukoa välissä. Kun nämä levyt muunnetaan MP3/WMA/OGG-tiedostoiksi ja tallennetaan CD-R/CD-RW/CD-ROM -levyille, tiedostot soitetaan tällä soittimella niin että jokaiseen väliin jää lyhyt tauko, riippumatta tauon pituudesta raitojen välillä alkuperäisellä audio-CD-levyllä.

Huomautuksia kansioista

- Alla näkyy CD-ROM-levyn kansiorakenne MP3/WMA/OGG-tiedostojen kera. Valitun kansion alla olevat alikansiot näkyvät myös kansioina.

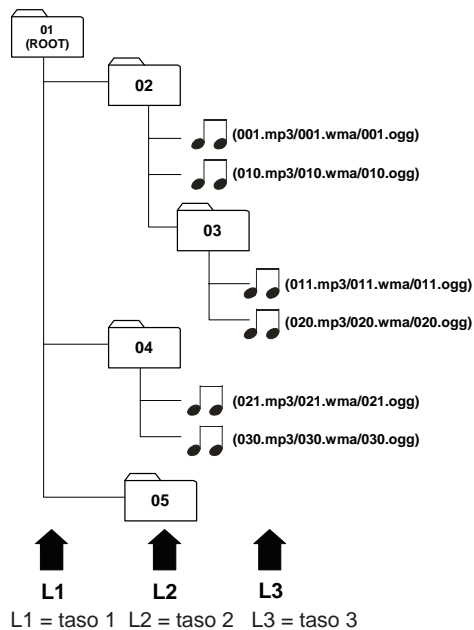



Lisätietoja

- Tämä yksikkö määrittää kansionumerot. Käyttäjä ei voi määrittää kansionumeroita.
- Ei ole mahdollista tutkia sellaisten kansioden sisältöä joissa ei ole MP3/WMA/OGG-tiedostoja. (Nämä kansiot ohitetaan näyttämättä kansionumeroa.)
- MP3/WMA/OGG-tiedostoja voidaan soittaa 8 alikansion syvyydestä. Soiton aloittamisessa on kuitenkin viive levyillä joissa on monia kansiotasoa. Tästä syystä suosittelemme luomaan levyjä joissa on enintään 2 kansiotasoa.
- Yhdeltä levytä voidaan toistaa enintään 99 kansiota.

Huomautuksia Bluetooth®-yhteydestä



Bluetooth® on lyhyen kantaman langaton yhteysteknologia jota käytetään enimmäkseen matkapuhelimissa, kämmentietokoneissa ja muissa laitteissa. Bluetooth® toimii 2,4 GHz taajuusalueella ja lähettää puhetta ja dataa jopa 1 megabit/s nopeudella noin 10 m etäisyydelle. Bluetooth®-järjestelmän esitteli Bluetooth Special Interest Group jonka jäsenenä vuonna 1998 olivat Ericsson Inc., Intel Corp., Nokia Corp., Toshiba ja IBM.

- Bluetooth®-tavaramerkki ja logot kuuluvat Bluetooth SIG, Inc.:ille ja kaikki sellaisten merkien käyttö tapahtuu lisenssillä. Muut tavaramerkit ja kauppanimet kuuluvat niiden rekisteröijille ja käyttäjille.

Yksikön suojaaminen varkaudelta

Pääyksikön etupaneeli voidaan irroittaa ja säilöä suojakoteloon varkauden ehkäisemiseksi.

- Jos etupaneelia ei irroiteta pääyksiköstä viiden sekunnin kuluttua sytytysvirran katkaisemisesta, varoitusmerkkiäni kuuluu ja etupaneeli avautuu.

Tärkeää

- Älä koskaan paina tai purista käyttöä tai sen painikkeita liian rajusti irroitettaessa tai kiinnitettäessä.
- Vältä etupaneelin altistamista liian voimakkaille iskuille.
- Pidä etupaneeli poissa suorasta auringon-

valosta ja korkeista lämpötiloista.

- Muutama sekunti sytytysvirran katkaisun jälkeen etupaneeli avautuu automaattisesti. Kun näin tapahtuu, sormesi voivat jäädä jumiin paneelin väliin, joten pidä kädet etäällä siitä.

CD-soittimen hoito

- Käytä vain CD-levyjä joissa on jompi kumpi kahdesta alla näkyvästä Compact Disc Digital Audio -merkistä.



- Käytä vain tavallisia pyöreitä CD-levyjä. Jos syötät epäsäännöllisen, muun kuin pyöreän muotoisen CD:n, se voi jumitua CD-soittimen sisään tai ei soi kunnolla.
- Tarkista kaikki CD:t murtumien, naarmujen ja taipumien varalta ennen soittamista. CD:t joissa on murtumia, naarmuja tai taipumia eivät ehkä soi kunnolla. Älä käytä sellaisia levyjä.
- Vältä tallennuspinnan (merkintöjen vastapuolella) koskettelua levyä käsiteltäessä.
- Vältä sormenjalkien jättämistä CD-levylle sitä poistettaessa.
- Säilytä aina audio-CD:t niiden suojakuorissa milloin ne eivät ole käytössä.
- Varmista aina, että CD-levyt ovat puhtaita ja kuivia ennen niiden asentamista.
- Pidä levyt poissa suorasta auringonvalosta ja korkeista lämpötiloista.
- Älä laita tarroja, kirjoita tai käytä kemikaaleja levyjen pintaan.
- Puhdista CD pyyhkimällä pehmeällä kankaalla keskeltä reunaa kohti.
- Jos lämmityslaitetta käytetään kylmällä säällä, kosteutta saattaa tiivistyä CD-soittimen sisäosille. Tiivistynyt kosteus voi aiheuttaa CD-soittimen virhetoiminnon. Jos oletat tiivistyneen kosteuden aiheuttavan ongelman, kytke CD-soitin pois päältä noin tunnin ajaksi sen kuivattamiseksi ja pyyhi kosteat levyt pehmeällä kankaalla kosteuden poistamiseksi.
- Kuopat tiessä voivat keskeyttää CD:nt soiton.

Yksikön puhdistus

Älä käytä puhdistukseen pesuainetta, alkoholia tai muita liuottimia. Käytä vain kosteaa kangasta.



CD-R/CD-RW-levyt

- Käytettäessä CD-R/CD-RW-levyjä, soitto on mahdollista vain kun levyn poltto on kokonaan päätetty (finalized).
- Ei ole välttämättä mahdollista soittaa CD-R/CD-RW-levyjä joille on kirjoitettu musiikki-CD-tallentimella tai henkilökohtaisella tietokoneella johtuen levyn ominaisuuksista, naarmuista tai liasta levyllä tai liasta tai kosteudesta tämän yksikon linssissä.
- Henkilökohtaisella tietokoneella tallennetun levyn soitto ei välttämättä ole mahdollista riippuen sovelluksen asetuksista ja ympäristöstä. Ole hyvä ja tallenna oikeaan formaattiin. (Lisätietoja saat sovelluksen valmistajalta.)
- CD-R/CD-RW-levyjen toisto saattaa muuttua mahdottomaksi jos niitä altistetaan auringonvalolle, korkeille lämpötiloille tai ajoneuvossa vallitseville säilytysolosuhteille.
- Yksikkö ei ehkä voi näyttää CD-R/CD-RW-levylle tallennettuja nimiä ja muita tekstitietoja (audiodatan (CD-DA) ollessa kyseessä).
- Lue CD-R/CD-RW-levyihin liittyvät varoimet ennen niiden käyttöä.

ASENNUS

Käytä mukana toimitettua asennuskehikkoa ja kulmarautaa autoradion kiinnittämiseksi kunnolla kojelautaan.

Käytä asennuksessa vain toimitettuja ruuveja ja muita osia.

Käytä yli jääneet asennusosat myöhempää käyttöä varten.

Jos asennus vaatii poraamista tai muita muutoksia ajoneuvoon, ota yhteyttä lähimpään jälleenmyyjään.

Tämä yksikkö on tarkoitettu kojelaudan radiokoloon asennettavaksi.

Asennus

1. Jos kolo on liian pieni, suurena sitä kuten kuvassa F näytetään.
2. Asenna asennuskehikko kojelautaan (kts. kuva G).
 - Työnnä asennuskehikko kojelautaan.
 - Työnnä kielekkeitä alaspäin ruuvitaltalla.
3. Työnnä radio asennuskehikkoon.
4. Kytke johdot kuten kuvassa C näkyy.
5. Liinnitä kulmarauta radion ja kiinnitä se runkoon (kts. kuva H).

Liitäntä ajoneuvoihin joissa ISO-standardin mukaiset liittimet

Radio voidaan asentaa ilman suurempia valmisteluja ajoneuvoon jossa on ISO-liittimet. Jotkin signaalit voidaan joutua muokkaamaan tai liittämään ISO-liittimiin.

Liitäntä ajoneuvoihin joissa ei ole ISO-standardin mukaisia liittimiä

Mikäli ajoneuvoissanne on erilaisia liitäntöjä, pyytäkää jälleenmyyjältänne sovitinkaapeli. Jos ajoneuvoon ei ole saatavana sovitinkaapeliä, liittäkää radio luvun "Liittimet" ohjeiden mukaan.

Valmistelu

Laitteen saa kytkeä vain 12 V tasavirtasähköjärjestelmään jossa negatiivinen maadoitus (auton runkoon).



Jos laite asennetaan ajoneuvoon, joka ei täytä näitä vaatimuksia, seurauksena voi olla toimintahäiriöitä, laitteen vioittuminen tai tulipalo!

Oikosulun riskin välttämiseksi asennuksen aikana, irroita kaapeli akun miinusnavasta kunnes radiolaitte on tukevasti asennettu ja kytketty.

Liittimet (kuva C)

Liitin A ¹⁾

a- Virtalähde

- 1 Keltainen/punainen johto A4: Yhdistä 12 voltin syöttöjännitteeseen (jonka auton sytytysjärjestelmä kytkee ja katkaisee).
- 2 Punainen johto A7: Yhdistä jatkuvaan 12 voltin syöttöjännitteeseen. Tämä on laitteen päävirtakytkentä . Varmista, että tämä liitäntä kestää 15 ampeerin virran.
- 3 Ruskea johto A8: Yhdistä maahan (auton runkoon).

Elektroninen tai moottoroitu antenni

Yhdistä nastaan A5 elektronisen antennin syöttöjännite tai automaattisen moottoroidun antennin releen ohjausjohto.

Älä yhdistä tähän liitäntään antennin moottorin virtalähdettä.



Liitin B ¹⁾

Kaiuttimet (käytä vain 4 ohmin kaiuttimia). Älä maadoita mitään kaiutinjohtoja äläkä yhdistä niitä suoraan boosteriin/vahvistimeen, jossa ei ole kaiutintasoisia tuloliitäntöjä tai ulkoiseen vahvistimeen! Voit liittää kaiutinjohtot suoraan vahvistimeen jossa on kaiutintasoinen tulo (high level):

Neljän kaiuttimen kytkentä

puoli & nap. etu/väri nasta	nasta	taka/väri	nasta
vasen (+) vihreä	[B5]	valkoinen	[B7]
vasen (+) vihr./musta	[B6]	valk./musta	[B8]
oikea (+) harmaa	[B3]	sininen	[B1]
oikea (-) harmaa/musta	[B4]	sin./must.	[B2]

¹⁾ Pyydä tästä lisävarusteesta tietoja jälleenmyyjältä.

Linjalähtö

Voit kytkeä tähän yksikköön vahvistimen kautta 2 tai 4 lisäkaiutinta käyttäen merkittyä RCA-kaapeleita.

- Punainen liitin oikeaan kanavaan.
- Valkoinen liitin vasempaan kanavaan.

Audio In -äänitulo

Voit liittää ulkoisia äänilaitteita merkinnällä AUX-in varustetuilla RCA-kaapeleilla.

- Punainen johdin oikean kanavan tuloon.
- Valkoinen johdin vasemman kanavan tuloon.

KIINNITYS

Asennuskehikko (kuvat F ja G)

Työnnä asennuskehikko kojelautaan. Jotta CD-soitin toimisi mahdollisimman hyvin, asennuskehikko tulee sijoittaa vaakasuoraan (kallistus välillä -10° ja ++30°).

Kiinnitä asennuskotelo paikalleen painamalla metalliset kielekkeet ruuvitaltalla ulospäin.

Radion kytkennät (kuva C)

- Varmista, että akku on irrotettu.
- Yhdistä syöttöjänniteliitin A' liitäntään A.
- Yhdistä kaiutinliitin B' liitäntään B.
- (Valinnainen) Yhdistä lähtölinjan liitin vastaavaan liitäntään.
- (Valinnainen) Yhdistä AUX-lisälaiteliitin vastaavaan liitäntään.
- Yhdistä antennin pistoke antenniliitäntään (hyvä vastaanotto vaatii hyvää antennia). Jos tarvitaan antennisovitin, ota yhteys jälleenmyyjään.

Radion asennus (kuvat G ja H)

Radio voidaan asentaa käyttäen joko tavanomaista etukiinnitystä tai takakiinnitystä.

Etukiinnitys

- Työnnä radio asennuskehikkoon ja varmista, että radion kummallakin puolella olevat jouset napsahtavat kehikon aukkoihin.
- Kiinnitä lopuksi auton akun miinusnapa uudelleen.

Takakiinnitys

- Valitse kohta, jossa asennuskehikon ruuvinreiät ja radion ruuvinreiät ovat kohdakkain ja kiinnitä kummallekin puolelle kaksi ruuvia.
- Käytä enintään 6 millimetrin pituisia M5-ruuveja.

Radion irrotus (kahden mukana seuraavan irrotusavaimen avulla) (kuva J)

- Avaa etupaneeli painamalla REL-painiketta.
- Työnnä U-kappaleet laitteen etupaneelin reikiin, niin että ne kiinnittyvät paikalleen.
- Vedä radio ulos.

Sulakkeen vaihto (kuva C)

- Vaihda tilalle uusi 15 A:n kahvasulake. Uuden sulakkeen on oltava täsmälleen tämän arvoisen ja -tyyppinen, muuten laite ei ole kunnolla suojattu. Näiden ohjeiden laiminlyönti voi johtaa laitteen vioittumiseen ja takuun raukeamiseen.

Häiriönpoisto

- Useimmissa nykyautoissa on riittävä häiriönpoisto. Jos auto aiheuttaa häiriöitä kuuluvuudessa, ota yhteys autoliikkeeseen.



ETUPANEELI JA KAUKOSÄÄDIN

Katso jkuvat A ja E.

Etupaneelin kaukosäädintoiminnot

- | | | | |
|-------------|---|--------------------------|---|
| 1. | 1. Käynnistä ja sammuta laite (On / Off) | 8. DISP | 5. Vaihda näyttötilojen välillä |
| 2. PTY | 10. Valitse asema ohjelmatyypin mukaan. | 9. VOL/SEL | 15. Kierto: lisää/vähennä voimakkuutta
Lyhyt painallus: valitse äänisäätimet (VOL - Voimakkuus, BAL - Tasapaino, FAD - Vaimennin)
Pitkä painallus: valitse lisätoiminnot (Start IN, VOL - Voimakkuus, AD - Ajan säätö, TA VOL - TA-voimakkuus, EON, DSP None - Ei/Classic/Rock/Pop/Flat) |
| 3. BAND/ENT | 3. Vaihda FM/AM-kaista/ Enter (toimintovalinnassa) | 10. USB-portti | Portti USB-laitteiden asennukseen |
| 4. TA | 9. Käynnistä/sammuta liikennetiedotushaku | 11. SD/MMC-korttiaukko | Kolo Flash-muistikorttien asennukseen |
| 5. M1...M6 | 16. Radio:
Lyhyt painallus: hae muistista radio-asemia
Pitkä painallus: tallenna valitut radio-asetat
SD/MMC/USB/CD:
Käynnistä ohjaustoimintoja painamalla (Play/Pause - Soitto/tauko, Repeat - Uudestaan, Introduce - Intro (10 sek.), Random - Satunnaisesti, Skip - Hyppy 10 raitaa taakse, hyppy 10 raitaa eteen) | 12. Mykistys | 12. Mykistä ääni/poista mykistys |
| 6. AF/REG | 8. Vuorottele: AF-REG - Alueradio | 13. SCH/A/PS | 4. Radio:
Lyhyt painallus: skannaa kuutta esiviritettyä radioasemaa kutakin 5 sekuntia
Pitkä painallus: etsi ja tallenna kuusi radioasemaa
SD/MMC/USB/CD:
Käynnistä raita/tiedostohaku (kappaleenvalintatila) |
| 7. | 13. Radio:
Lyhyt painallus: asemien autohaku (automaattitila)/ pysäytä taajuus (käsivalintatila)
Pitkä painallus: käynnistä käsiviritystila
SD/MMC/USB/CD:
Lyhyt painallus: valitse edellinen tai seuraava raita/tiedosto
Pitkä painallus: Pikakuuntele/Pikakelaa eteen nykyinen raita | 14. MODE | 2. Vaihda lähdettä tilojen FM/AM, CD, USB, SD/MMC ja Auxiliary välillä |
| | | 16. CD-latausaukko | Lataa ja poista CD |
| | | 17. EJECT-painike | Poista/lataa uudestaan CD |
| | | 18. LCD-näyttö | Näyttää kaikki tiedot ja toiminnot |
| | | 19. KAUKOSÄÄDIN Anturi | Vastaanottaa signaalit IR-kaukosäätimeltä |
| | | 20. RESET-nollauspainike | Nollaa laite, jos se ei toimi oikein |
| | | 21. SCAN / LOUD 6. | Lyhyt painallus: skannaa radiolähteyksiä 5 sek. yhtä asemaa, sitten seuraava jne. Lopeta painamalla uudestaan
Pitkä painallus: vaihda voimakkuuksien välillä |



7. Lyhyt painallus: valitse Mono/Stereo
Pitkä painallus: valitse Paikallis-/kaukovastaanotto
11. Vaihda äänikorjaustilojen välillä
14. Lisää/vähennä voimakkuutta

VARKAUDENESTO

Etupaneelin irrotus (kuvat A ja I)

1. Käännä etupaneeli auki painamalla näppäintä REL.
2. Vedä etupaneelia itseäsi kohti. Noudata irrotettavan yksikön taustalevyyn kiinnitettyä kaaviota.
3. Ota irrotettava etupaneeli mukaasi, kun lähdet autosta.
4. Pidä etupaneeli suojakotelossaan.

Etupaneelin kiinnitys (kuvat K ja L)

1. Ota etupaneeli suojakotelostaan.
2. Laita etupaneeli radioon, kunnes se napsahtaa kiinni.
3. Sulje etupaneeli, kunnes se napsahtaa kiinni.

Huomautus 1: Kuullessasi varoitusäänimerkin, etupaneeli ei ole kunnolla paikallaan!

Huomautus 2: Hyvän kytkennän varmistamiseksi laitteen ja irrotettavan paneelin välille on suositeltavaa puhdistaa liittimet ajoittain pumpulitukolla.

Huomautus 3: Älä kosketa sähköliittimien kontaktipintoja irrottaessasi tai asentaessasi etupaneelia!

KÄYTTÖ YLEENSÄ

Käynnistys/sammutus

Käynnistä laite painamalla painiketta

Äänenvoimakkuuden alkuasetus

1. Siirry erikoistoimintojen tilaan painamalla pitkään nuppia VOL/SEL.
2. Paina nuppia, kunnes esiin tulee "IN VOL XX", jossa "XX" on alkuvoimakkuus.
3. Säädä IN VOL miellyttävälle tasolla kiertämällä nuppia.

Huomautus: Jos radion voimakkuus oli aikaisemmin sitä sammutettaessa suuremmalla, niin se avattaessa on kuitenkin asetetulla alkuvoimakkuudella. Muuten radio muistaa edellisen äänenvoimakkuuden.

Lähteen valinta

Tämä autoradio on suunniteltu käyttämään erilaisia lähteitä.

- RADIO
- CD
- USB
- SD/MMC
- AUX

Valitse lähde painamalla painiketta MODE.

Äänen säädöt

Äänenvoimakkuus

Varmista, että pystyt kuulemaan liikenteen äänet (merkinannot, hälytyssireenit...)

- Säädä äänenvoimakkuus kiertämällä voimakkuusnuppia.

Huomautus: Äänenvoimakkuuden alkutaso (IN VOL) voidaan säätää. Jos alkutaso on säädetty korkeimmalle mahdolliselle tasolle, ääni voi kuulua laitteen käynnistyksen jälkeen erittäin voimakkaana.

Ks. **Äänenvoimakkuuden alkuasetus**

Kanavatasapaino

Vasemman ja oikean äänikanavan voimakkuuksien säätö tasapainoon.

1. Valitse äänen tasapainosäätö (BAL) painamalla nuppia VOL/SEL.
2. Säädä vasemman ja oikean kaiuttimen voimakkuuksia kiertämällä nuppia.

Basso (vain kun DSP ei ole käytössä)

Alempien äänitaajuuksien korostus.

1. Valitse äänen bassosäätö (BAS) painamalla nuppia VOL/SEL.
2. Säädä bassoäänien korostus kiertämällä nuppia.

Diskantit (vain kun DSP ei ole käytössä)

Korkeiden äänitaajuuksien korostus.

1. Valitse korkeiden äänien (treble = diskantit) säätö (TRE) painamalla nuppia VOL/SEL.
2. Säädä korkeiden äänien korostus kiertämällä nuppia.

Vaimennin

Vasemman ja oikean takakaiuttimen voimakkuuksien säätö.

1. Valitse äänensäätö Fader (Vaimennin) painamalla nuppia VOL/SEL.
2. Säädä vasemman ja oikean takakaiuttimen voimakkuuksia kiertämällä nuppia.



Equalizer - Taajuuskorjain

Valitse jokin ohjelmoiduista taajuuskorjainasetuksista painamalla kaukosäätimessä painiketta EQ.

- Ei mitään (NONE)
- Klassinen (CLAS)
- Rock (ROCK)
- Pop (POP)
- Viihde (FLAT)

Mykistys

Mykistä ääni painamalla painiketta MUTE. Jos toistetaan CDlevyä, toisto taukoaa. Palauta ääni painamalla painiketta MUTE uudestaan ja CD:n toisto jatkuu.

Kuuluvuus

Radio ja kaukosäädin

Pitkä Loud-painikkeen painallus korostaa korkeiden ja matalien äänien laatua.

RADION KÄYTTÖ

1. Käynnistä laite painamalla painiketta . Jos laite ei ole RADIO-tilassa:
2. Valitse RADIO painamalla painiketta MODE.

Valitse taajuusalue

Tämä radio on suunniteltu FM- ja AM-taajuusalueiden vastaanottoon.

- FM 1
- FM 2
- FM 3
- AM 1
- AM 2

Valitse taajuusalue painamalla painiketta BAND/ENTER.

Valitse asema

Hakuviritys

Etsi asema painamalla painikkeita (taajuus alas) tai (taajuus ylös). Viritin skannaa alas tai ylös seuraavaan vahvaan asemaan.

Viritys käsin

Viritä asema käsin painamalla pitkään painikkeita tai .

Paina painikkeita (taajuus alas) tai (taajuus ylös), kunnes haluttu radioasema on valittu. Jos 10 sekuntiin ei tule komentoja, radio vaihtaa takaisin automaattisen taajuusviritykseen.

Autotallennus

Painamalla pitkään painiketta SCH/A/PS paneelissa ja AS/PS/SEARCH kaukosäätimessä radio etsii kuusi vahvinta asemaa ja tallettaa ne automaattisesti esivirityspainikkeisiin 1 – 6.

Skannaus (vain kaukosäädin)

Tällä toiminnolla voit skannata nykyisen taajuusalueen asemia tai esiviritettyjä asemia. Lyhyt painikkeen SCAN painallus ja radio aloittaa skannauksen.

Vastaanottaessaan radiosignaalin näyttö vilkkuu 10 kertaa ja esittää vastaanottotajuuden. Radio jatkaa skannausta tällä tavalla.

Kun haluttu asema on esillä, pysäytä skannaus painamalla SCAN-painiketta uudestaan.

Esiviritysskannaus

Lyhyt painikkeen SCAN/A/PS painallus ja radio pitää 5 sekunnin tauon jokaisen esiviritetyn aseman kohdalla. Kun haluttu asema on esillä, valitse se painamalla painiketta uudestaan.

FM-stereovastaanotto (vain kaukosäädin)

Jos stereosignaali on liian heikko (radioaseman vastaanotto on huono):

1. Paina kaukosäätimessä painiketta ST/LOC, kunnes radion näyttöön tulee viesti MONO.
2. Paina samaa painiketta uudestaan ja radion näyttöön tulee viesti STEREO.

Radioasemien tallennus muistiin

1. Valitse haluttu taajuusalue, FM1, FM2, FM3, AM1 tai AM2, painamalla painiketta Band.
2. Viritä haluttu asema.
3. Tallenna radioasema painamalla jotakin kuu-desta esivirityspainikkeesta. Numero tulee näyttöön radiotaajuuden viereen. Kummallekin taajuusalueelle voit tallentaa enintään kuusi radioasemaa.

RADION DATA-JÄRJESTELMÄ (RDS)

Tämä toiminto on käytettävissä vain FM-taajuuskaistalla!

Monet FM-asemat lähettävät RDS-tietoja.

Kaikki RDS-toiminnot, kuten liikennetiedotukset (TA) ja uutiset (NEWS*), poistuvat käytöstä, kun kohdan "RDS" asetukseksi muutetaan "OFF".

Tämä laite käyttää RDS-tietoja, jotka tarjoavat monia etuja:



Näytössä näkyy aseman nimi (PS),

Laitte näyttää aseman taajuuden sijasta sen nimen.

Automaattinen taajuusvaihto (AF)

Laitte pysyy virittyneenä samalle asemalle ja etsii jatkuvasti parhaan vastaanoton antavaa taajuutta.

Huomautus: AF-toiminto on esiasetettu. Voit poistaa AF-toiminnon käytöstä, jos et tarvitse sitä. Paina painiketta AF/REG ja valitse OFF.

Liiikennetiedotukset (TA)

Voit aktivoida liiikennetiedotukset (TA) ja antaa niille etusijan niin, että kuulet ne vaikka et kuuntelisi radiota.

Tämä toiminto on käytettävissä vain kun RDS on käytössä.

TA-voimakkuuden esiasetus

Tällä valinnalla liiikennetiedotusten voimakkuuden voi säätää valmiiksi haluttuun tasoon.

1. Valitse asetus TA VOL painamalla pitkään nuppia.
2. Lisää äänenvoimakkuutta kääntämällä VOL-nuppia myötäpäivään ja vähennä sitä kääntämällä vastapäivään tarpeen mukaan.

Liikennetiedotusten käyttöönnotto ja katkaisu

Ota käyttöön tai poista käytöstä painamalla painiketta TA. Kun liiikennetiedotukset on valittu ja tietoja vastaanotetaan, näyttöön tulee viesti TP.

Liikennetiedotuksen keskeytys

Jos et halua kuunnella liiikennetiedotusta tai uutislähetystä loppuun, voit keskeyttää sen ilman että toiminto katkaistaan kokonaan.

1. Paina TA-painiketta kerran ja laite palaa edelliseen toimintotilaansa.

Huomautus: Voit valita RDS-toiminnot pois päältä, jos et tarvitse niitä .

2. Paina painiketta AF/REG ja valitse vaihtoehto OFF.

Ohjelmatyyppin valinta (PTY)

Tämä toiminto on käytettävissä vain FM-vastaanotossa. Sillä voit valita asemia ohjelmatyyppien mukaan.

On olemassa koodattuina 28 esimääritettyä ohjelmatyyppiä, kuten esim. (Euroopassa): PTY1 News - Uutiset, PTY6 Drama - Kuunnelmat, PTY11 Rock-musiikki.

1. Painamalla tätä painiketta lyhyesti näyttöön tulevat PTY-tiedot ja näyttö vilkkuu.

2. Hae PTY-asemia painamalla painikkeita ◀◀ tai ▶▶.
3. Painamalla tätä PTY-painiketta pitkään näyttöön tulee PTY-ohjelmatyyppi. Valitse haluttu ohjelma kiertämällä nuppia VOL.
4. Vahvasta valinta painamalla PTY-painiketta uudestaan.

CD:N KÄYTTÖ

CD-levyn lataus CD-soittimeen

1. Käynnistä laite painamalla painiketta ①.
2. Avaa etulevy painamalla painiketta REL.
3. Työnnä CD asemaan (nimiöpuoli ylöspäin). Kun levy on ladattu asemaan, se toistetaan automaattisesti.

Huomautus: Jos CD ei lataudu automaattisesti, ÄLÄ PAKOTA SITÄ sitä koloon, sillä se voi vioittaa CD-levyjä ja laitetta.

4. Sulje etupaneeli.

CD:n tauotus

Radio:

1. Tauota tai jatka toistoa painamalla lyhyesti painiketta ②.

Kaukosäädin:

1. Tauota tai jatka toistoa painamalla pitkään painiketta ③.

CD:n poisto

1. Avaa etulevy painamalla painiketta REL.
2. Poista CD painamalla painiketta EJECT.
3. Ota levy pois.
4. Sulje etupaneeli.

CD:n toisto

CD-soitin soveltuu ainoastaan 12-senttisten levyjen toistoon ja lukee sekä audioformaatin että MP3/WMA/OGG-formaattien CD-levyjä. Älä käytä säännöttömän muotoisia CD-levyjä.

Pakattujen äänitiedostojen toisto

Voit kuunnella MP3-tiedostoja, jotka ovat MPEG1/2 & 2.5-Layer 3 -yhteensopivia enintään 320 Kt/s siirtonopeudella tai muuntuvalle siirtonopeudella (VBR) ja poltossa varustettu ID3-tunnisteella. Voit kuunnella myös WMA-tiedostoja, jotka ovat yhteensopivia version 9 tai sitä vanhempien versioiden kanssa enintään 320 Kt/s siirtonopeuksilla sekä OGG-tiedostoja, jotka ovat yhteensopivia Vorbis I:n kanssa enintään siirtonopeudella 128 Kt/s. Tiedostot voidaan polttaa-CD-R- tai CD-RW -levyille ISO9660-tasolle 1 ja 2.



CD-R- tai CD-RW-levyn toisto

Joitakin CD-R- tai CD-RW-levyjä ei mahdollisesti voi toistaa laitteessa. Syynä saattaa olla CD-R- tai CD-RW-levyn tyyppi, levyn pinnan laatu tai CD- tallentimen suorituskyky ja laatu.

Poikkeavalla menetelmällä kopiosuojatut audio-CD-levyt

Joissakin CD-äänilevyissä käytetään kopiosuojausmenetelmiä, jotka eivät ole kansainvälisten audio-CD-standardien (ns. Punaisen kirjan) mukaisia. Tällaisia kopiosuojattuja levyjä ei mahdollisesti voi toistaa laitteessa.

CD/MP3/WMA/OGG-kuuntelu

Jos ensimmäinen raita on tietoraita, levyä käsitellään MP3/WMA/OGG-levynä. (Jos koko levyllä ei löydy MP3/WMA/OGG-tiedostoa, silloin levyä käsitellään audiolevynä.. Jos ensimmäinen raita on ääniraita, levyä käsitellään audiolevynä. Jos TA-asetuksena on ON, tiedotteet keskeyttävät CD-toiston.

Raidan/Tiedoston valinta

Raitahyppy

1. Painamalla painiketta **◀◀** tai **▶▶** lyhyesti voit hypätä seuraavalle raidalle tai tiedostoon eteenpäin tai taaksepäin.

Eteen pikana

1. Painamalla painiketta **◀◀** tai **▶▶** pitkään voit pikaselata eteen tai taakse raitaa tai tiedostoa. Kun saavutaan seuraavalle raidalle tai tiedostoon, pikaselaustoiminto päättyy.

Raita tai tiedosto uudestaan

Nykyistä raitaa toistetaan jatkuvasti.

1. Toista parhaillaan toistettavaa raitaa/tiedostoa painamalla pitkään painiketta RPT (REPEAT - UUDESTAAN).

Satunnaistoiminto

1. Toista raitoja tai tiedostoja satunnaisjärjestyksessä painamalla pitkään painiketta RDM (RANDOM - SATUNNAIS).

Introtoiminto

1. Skannaa raitaa tai tiedostoja painamalla pitkään painiketta INT. Kutakin raitaa tai tiedostoa toistetaan 10 sekuntia.

Lopeta skannaus painamalla painiketta uudestaan ja nykyinen raita tai tiedosto toistetaan.

Hyppy yli raidan tai tietostojen

1. Hyppää taaksepäin 10 raitaa tai tiedostoa painamalla pitkään painiketta -10.
2. Hyppää eteenpäin 10 raitaa tai tiedostoa painamalla pitkään painiketta +10.

Valitse raita tai tiedosto

1. Paina painiketta SCH A/PS pitkään.
2. Valitse haluttu raita tai tiedosto nupilla VOL (radio) tai painikkeilla (kaukosäädin).
3. Toista valittu raita tai tiedosto painamalla pitkään painiketta ENTER.

SD/MMC/USB-KÄYTTÖ

Yleistä

Voit toistaa musiikkitiedostoja älykortilta, multimediakortilta tai USB-laitteesta.

1. Käynnistä laite painamalla painiketta **Ⓛ**.
2. Laita USB-laite USB-porttiin tai SD/MMC-kortti muistikorttiaukkoon. Kun USB-laite tai SD/MMC-kortti on paikallaan, se toistetaan automaattisesti.

Tuotus

Radio:

1. Tauota tai jatka toistoa painamalla lyhyesti painiketta **Ⓛ**.

Kaukosäädin:

2. Tauota tai jatka toistoa painamalla kaukosäätimessä pitkään painiketta **Ⓛ** (Tauko).

Tiedostojen valinta

Tiedostohyppy

1. Painamalla painiketta **◀◀** tai **▶▶** lyhyesti voit hypätä seuraavaan tiedostoon eteenpäin tai taaksepäin.

Eteen pikana / Tarkasta

1. Painamalla painiketta **◀◀** tai **▶▶** pitkään voit pikaselata eteen tai taakse tiedostoa. Kun saavutaan seuraavaan tiedostoon, pikaselaustoiminto päättyy.

Tiedosto uudestaan

Nykyistä raitaa toistetaan jatkuvasti.

1. Toista parhaillaan toistettavaa tiedostoa painamalla pitkään painiketta RPT (REPEAT - UUDESTAAN).

Satunnaistoiminto

1. Toista tiedostoja satunnaisjärjestyksessä painamalla pitkään painiketta RDM (RANDOM - SATUNNAIS).



Introtoiminto

1. Skannaa raitaa tai tiedostoja painamalla pitkään painiketta INT. Kutakin raitaa tai tiedostoa toistetaan 10 sekuntia.
2. Lopeta skannaus painamalla painiketta uudelleen ja nykyinen tiedosto toistetaan.

Tiedostohyppy

1. Hyppää taaksepäin 10 tiedostoa painamalla pitkään painiketta -10.
2. Hyppää eteenpäin 10 tiedostoa painamalla pitkään painiketta +10.

Valitse tiedosto

1. Paina painiketta SCH A/PS pitkään.
2. Valitse haluttu tiedosto nupilla VOL (radio) tai painikkeilla (kaukosäädin).
3. Toista valittu tiedosto painamalla pitkään painiketta ENTER.

Hae: tiedostonimi/nimike

Hae tiedostonimeä tai nimikettä (3 kirjaimella) seuraavalla tavalla.

1. Paina painiketta SCHA/PS kahdesti. Näyttöön tulee viesti ää.
2. Valitse ensimmäinen kirjain kiertämällä nuppia VOLUME.
3. Syötä ensimmäinen kirjain painamalla nuppia VOLUME.
4. Valitse ensimmäinen kirjain kiertämällä nuppia VOLUME.
5. Syötä toinen kirjain painamalla nuppia VOLUME.
6. Valitse kolmas kirjain kiertämällä nuppia VOLUME.
7. Etsi tiedostonimi painamalla painiketta BAND/ENTER.
8. Jos useammassa kuin yhdessä nimessä on samat kirjaimet, valitse haluttu nimi tai nimike kiertämällä VOIUME-nuppia.
9. Aloita toisto painamalla pitkään painiketta BAND/ENT.

Hakemistojen juurihaku

1. Paina painiketta SCH A/PS kolme kertaa. Näyttöön tulee viesti ROOT/.
2. Valitse hakemisto kiertämällä VOL/SEL-nuppia.
3. Toista ensimmäinen kappale valitusta hakemistosta painamalla painiketta BAND/ENT.

Toiston keskeytys

1. Tauota toistettavana oleva raita painamalla painiketta "1"/PLAY (PLAY/PAUSE). Taukotilassa näyttö vilkkuu.
2. Jatka raidan toistoa painamalla uudestaan painiketta "1"/PLAY (PLAY/PAUSE).

Tärkeitä tietoja: SD/MMC/USB

Laite pystyy lukemaan enintään 2 Gt.

Älykortti tai multimediamkortti

Laita flashmuistikortti laitteen etulevyn SD/MMC-aukkoon.

Huomautuksia:

- Tämä laite ei ehkä toista kaikkia lukitustoiminnolla varustettuja SD-kortteja.
- Eräät SD/MMC-välineet eivät ehkä toimi oikein tätä laitetta käytettäessä.
- Tämä laite ei ole vastuussa tietojen menetyksestä. Varmuuskopioikaa tietonne!

USB-muistitikku

Laita USB-laite etulevyn USB-porttiin.

Huomautuksia:

- Tämän laitteen voi liittää MP3-soittimeen/USB-laitteeseen (vain Microsoft® Windows™ -järjestelmä).
- Tämä laite voi tehdä suoraohjauksia *.MP3-tiedostoista USB-laitteessa.
- Tämä yksikkö tukee WMA-tiedostoja.
- Tämä yksikkö voi toistaa musiikkitiedostoja siirtonopeuksilla 48 Ktavua – 320 Ktavua.
- Tämä laite ei voi toimia eräiden USB-erikoislaitteiden, kuten esim. Mac-järjestelmien tai turvalukittujen järjestelmien kanssa.
- Eräät USB-laitteet eivät ehkä toimi oikein

BLUETOOTH® -AUTOSARJA

(Saatavana vain malliin CD1737X)

Yleistä

Voit soittaa handsfree-puheluja Bluetooth®-autolaitteella.

Sitä varten sinun täytyy liittää matkapuhelimesi (siinä on oltava Bluetooth®-toiminto) parittain Bluetooth®-autolaitteeseen.

Säätimet (kuva D)

- | | |
|---------|--|
| 1. VOL+ | lisää voimakkuutta |
| 2. LED | näyttää, että matkapuhelin on liitetty |
| 3. TALK | painamalla hyväksyt /hylkääät puhelun |
| 4. MIC | mikrofoni puhumiseen toisen osapuolen kanssa |
| 5. VOL- | vähentää voimakkuutta |



Bluetooth®-etäboksin ja matkapuhelimen paritoiminto

1. Paina painiketta VOL+ Bluetooth®-etäboksissa. Etäboksin LED alkaa vilkkua nopeasti ja paritila on aktivoitu.
 - Matkapuhelimen käyttöoppaassa on tarkempia tietoja matkapuhelimen asettamisesta paritilaan.
 - Oletus PIN-koodi on 0000
2. Paritoiminnon jälkeen autolaitteen LED vilkkahtaa 3 tai 4 sekunnin välien ilmoittaen, että laite on puhelujen odotustilassa valmiina tuleviin ja lähteviin puheluihin.

Tulevaan puheluun vastaaminen

1. Soittoääni kuuluu autoradion kaiuttimesta.
2. Vastaa puheluun painamalla lyhyesti painiketta TALK.
3. Voit nyt puhua handsfree-puhelua Bluetooth®-autolaitteen mikrofonilla ja kuunnella matkapuhelimesi sijasta auton äänijärjestelmän kaiuttumista. Puhelun aikana Bluetooth®-autolaitteen LED palaa jatkuvasti.
4. Voit säätää äänenvoimakkuutta autoradion painikkeilla VOL+ ja VOL-.
5. Voit ottaa tulevan puhelun vastaan suoraan matkapuhelimeesi painamalla TALK-painiketta pitempään kuin 3 sekuntia,

Uusintasoitto viimeksi soitettuun numeroon

1. Puheluvalmiustilassa paina TALK-painiketta kahdesti ja viimeksi soitettuun numeroon soimitaan uudestaan.

Puhelun lopetus

1. Paina TALK-painiketta kerran ja Bluetooth®-autolaite palaa valmiustilaan.

Bluetooth®-autolaitteen LED-merkkivalot

Tila	LED-merkkivalo
Pairing-paritoiminto	vilkkuu nopeasti
Ei kytketty	Ei pala
Kytketty	Palaa 4 s välien 2 s.
Soi	Palaa jatkuvasti
Puhutaan	Palaa jatkuvasti

Huomautus:

The Bluetooth®-yhteensopivuus riippuu Bluetooth®-autolaitteeseen integroidusta ratkaisusta ja sen parina olevasta matkapuhelimesta. Matkapuhelimien laiteohjelmistot voivat vaihdella alueittain ja eri valmistajien kesken.



VIANETSINTÄ

Joskus autoradio ei ehkä näytä toimivan halutulla tavalla. Ennen kuin soitatte huoltoon lukekaa tämä käyttöopas ja tarkistakaa huolellisesti asetusarvot: saatatte havaita, ettei jokin toiminto voi toimia kunnolla sillä arvolla, joka on määritetty.

Jos kuitenkin laite on lähetettävä huoltoon, toimita se aina täydellisenä etupaneelin kanssa (älä yritä avata autoradiota huoltaaksesi sitä itse).

Oire Syy/Korjaus

EI VIRTAA Tarkista:

Radio ei toimi.

- Onko laite asennettu kunnolla kojelautaan (ks. ASENNUS).
- Onko laite kunnolla liitetty (ks. ASENNUS). Laite ei toimi, eikä näyttöön syty valo.
- Smmuta laite.
- Tarkista sulake (ks. ASENNUS).

EI ÄÄNTÄ Tarkista:

Näyttöön syttyy valo, mutta laitteesta ei kuulu ääntä (tai kuuluu vain vihellystä).

- Lisää voimakkuutta: jos kuuntelet radiota, siirry alueelle jossa aseman signaali-voimakkuus on parempi.
- Tarkista antenni ja sen liitäntä (ks. ASENNUS).
- Tarkista, onko asemahaku päättynyt. Tarkista kaiuttimien liitännät (ks. ASENNUS) ja kaiuttimien äänitasapaino (ÄÄNI-ASETUKSET)
Kaiuttimista ei tule ääntä (edestä ja takaa). ei radiosta eikä CD:ltä.
Bassokaiuttimesta ei tule ääntä, kun ulkoinen lisävahvistin on liitetty.
Tarkista ulkoisen vahvistimen asennus:
- Ulkoisen vahvistimen liitäntä LINE OUT -lähdestä (ks. ASENNUS).

ÄÄNIONGELMIA Tarkista:

Liikennetiedotusten äänenvoimakkuus on liian alhainen.

Säädä liikennetiedotusten äänenvoimakkuus-asetus (ks. TA-voimakkuuden esiasetus).

CD-VIRHEET Tarkista:

Laite ei toimi CD-soittimen käytön aikana ja näyttössä on viesti CD ERROR.

- Onko CD-levy laitettu oikein CD-soittimeen.
- Sisältääkö soitin ainakin yhden CD-levyn.
- Onko soittimeen oikein laitettu CD-levy puhdas, erikoinen tai vioittunut sekä onko soittimen etulevy kunnolla suljettu.

SD/MMC/USB-VIRHEET Tarkista:

Laite ei saa yhteyttä MP3-soittimeen/USB/SD/MMC-laitteeseen.

- Liitetyn laitteen täytyy käyttää Microsoft Windows -järjestelmää.
- Liitetyn laitteen täytyy tukea musiikkitiedostoja siirtonopeuksilla 48 Kt – 320 Kt.





Free Manuals Download Website

<http://myh66.com>

<http://usermanuals.us>

<http://www.somanuals.com>

<http://www.4manuals.cc>

<http://www.manual-lib.com>

<http://www.404manual.com>

<http://www.luxmanual.com>

<http://aubethermostatmanual.com>

Golf course search by state

<http://golfingnear.com>

Email search by domain

<http://emailbydomain.com>

Auto manuals search

<http://auto.somanuals.com>

TV manuals search

<http://tv.somanuals.com>