

### INSTRUCTION MANUAL

Date Code

Catalog Number UV800B, UV1000B

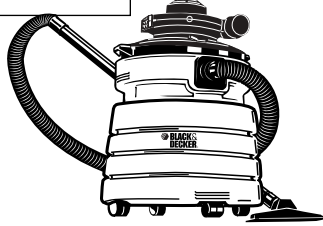

BEFORE RETURNING THIS PRODUCT FOR ANY REASON PLEASE CALL

1-800-54-HOW-TO (544-6986)

IF YOU SHOULD EXPERIENCE A PROBLEM WITH YOUR BLACK & DECKER PRODUCT, CALL 1-800-54-HOW-TO (544-6986). BEFORE YOU CALL, HAVE THE FOLLOWING INFORMATION AVAILABLE, CATALOG NO., TYPE NO., AND DATE CODE. IN MOST CASES, A BLACK & DECKER REPRESENTATIVE CAN RESOLVE YOUR PROBLEM OVER THE PHONE. IF YOU HAVE A SUGGESTION OR COMMENT, GIVE US A CALL. YOUR FEEDBACK IS VITAL TO THE SUCCESS OF BLACK & DECKER'S QUALITY IMPROVEMENT PROGRAM.

#### KEY INFORMATION YOU SHOULD KNOW:

To protect the motor and other moving parts—Automatic Suction Shut-off feature will activate when the tank becomes filled. When this happens:

- unplug machine
- remove power head
- empty tank
- replace power head and resume operation

SAVE THIS MANUAL FOR FUTURE REFERENCE.

Form No. 244146-00 REV. 1

Cat. # UV800B, UV1000B

(SEPT. '02)

Copyright © 2002 Black & Decker

Printed in U.S.A.

#### WARNING: IMPORTANT SAFETY WARNINGS AND INSTRUCTIONS

##### TO REDUCE RISK OF INJURY:

Before any use, be sure everyone using this vac reads and understands all safety instructions and other information contained in this manual.

Save these instructions and review frequently prior to use and in instructing others.

Do not point tool exhaust at self, bystanders or animals.

**WARNING:** When using a vac, basic safety precautions should always be followed to reduce risk of fire, electric shock, and personal injury including the following:

**WARNING:** To reduce the risk of electrical shock; do not expose to rain.

**WARNING:** Some dust created by this product contains chemicals known to the State of California to cause cancer, birth defects or other reproductive harm. Some examples of these chemicals are:

- compounds in fertilizers
- compounds in insecticides, herbicides and pesticides
- arsenic and chromium from chemically treated lumber

To reduce your exposure to these chemicals, wear approved safety equipment such as dust masks that are specially designed to filter out microscopic particles.

**WARNING:** This product contains chemicals, including lead, known to the State of California to cause cancer, and birth defects or other reproductive harm. Wash hands after handling.

**CAUTION:** Wear appropriate personal hearing protection during use. Under some conditions and duration of use, noise from this product may contribute to hearing loss.

#### GENERAL SAFETY WARNINGS AND INSTRUCTIONS FOR ALL TOOLS

When using a vac, basic precautions should always be followed, including the following:

READ ALL INSTRUCTIONS BEFORE USING YOUR WET/DRY VAC.

In the following text, the words **Danger**, **Warning**, and **Caution** are used to emphasize important safety information. The word:

**DANGER** means that severe injury or death will result from failure to follow instructions.

**WARNING** means that severe injury or death can result from failure to follow instructions.

**CAUTION** means that property damage or injury can result from failure to follow instructions.

##### TO REDUCE THE RISK OF FIRE, ELECTRICAL SHOCK OR INJURY:

1. **DO NOT** use to pick up flammable or combustible liquids such as gasoline, or use in areas where they are present.
2. **DO NOT** use in areas where explosive vapors may be present.
3. **DO NOT** use to pick up explosive dust, or in areas where air contains explosive dust such as coal, grain, or other combustible materials.
4. **DO NOT** use to pick up hazardous waste such as asbestos or fertilizers.
5. **DO NOT** pick up anything that is burning or smoking, such as cigarettes, matches, or hot ashes.
6. **KEEP HAIR**, loose clothing, fingers and all parts of the body away from openings and moving parts.
7. **DO NOT** leave the machine unattended when plugged in. Unplug when not in use and before servicing.
8. **TO AVOID** electric shock, do not expose to rain. Store indoors.
9. **DO NOT** allow to be used as a toy. Close attention is necessary when used near children.
10. **USE ONLY** as described in this manual. Use only manufacturer's recommended attachments.
11. **DO NOT** use with damaged cord or plug. If machine is not working as it should, has been dropped, damaged, left outdoors, or dropped into water, return it to a Black & Decker Authorized Service Center for service.
12. **DO NOT** pull or carry by cord, use cord as a handle, close a door on cord or pull cord around sharp edges or corners. Do not run machine over cord. Keep cord away from hot surfaces.
13. **DO NOT** unplug by pulling on cord. To unplug, grasp the plug, not the cord.
14. **DO NOT** touch plug or machine with wet hands.
15. **DO NOT** put any object into openings. Do not use with any opening blocked. Keep openings free of dust, lint, hair or anything that might reduce air flow.
16. **DO NOT** sit or stand on the machine.
17. **TURN OFF** power switch before unplugging machine.
18. **USE EXTRA** care when cleaning on stairs.
19. **CONNECT** to a properly grounded outlet only. See grounding instructions.
20. **DO NOT** use without dust bag and/or filters in.
21. **STORE IDLE** tools. When not in use, the appliance should be stored in a dry, high or locked up place - - out of reach of children.
22. **DO NOT** attempt to repair the vac. To assure product safety and reliability, repairs, maintenance, and adjustments should be performed by Authorized Black & Decker Service Centers.
23. **DO NOT** place outlet of blower near eyes or ears when operating.
24. **DO NOT** overreach. Keep proper footing and balance at all times.
25. **DO NOT** operate blower in a gaseous or explosive atmosphere. Motors in these tools normally spark, and the sparks might ignite fumes.
26. **DO NOT** attempt to clear clogs from tool without first unplugging it.
27. **KEEP CHILDREN, BYSTANDERS AND ANIMALS AWAY** from the work area a minimum of 30 feet (10 meters) when starting or operating the tool.
28. **INSPECT THE AREA** before using the tool. Remove all debris and hard objects such as rocks, glass, wire, etc. that can ricochet, be thrown, or otherwise cause injury or damage during operation.
29. **DO NOT** lift unit by Power Head, use molded handles in both tank locations.
30. **DO NOT** pick up wood or coal ash, soot, cement, plaster or drywall dust without filter bag in place.
31. **TO AVOID** spontaneous combustion, empty tank after each use.
32. **THE BLOWER** operation of a utility vac can result in foreign objects being blown into eyes, which can result in eye damage. Always wear safety goggles when operating blower.

SAVE THESE INSTRUCTIONS.

#### PARTS IDENTIFICATION / IDENTIFICATION DES PIÈCES / IDENTIFICACIÓN DE PIEZAS

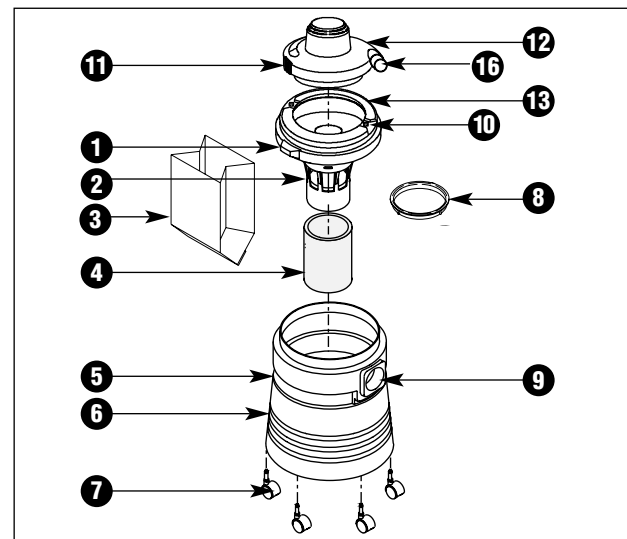

Part Name	Nom des pièces	Nombre de la pieza
1 Tank Release Latches	Verrou de déblocage du réservoir	Seguros de liberación del tanque
2 Float Cage	Cage à flotteur	Jaula de flotación
3 Paper Bag Filter	Filtre en papier	Bolsa filtro de papel
4 Foam Filter	Filtre en mousse	Filtro de esponja
5 Tank Handles	Poignées de réservoir	Asas del tanque
6 Tank	Réservoir	Tanque
7 Casters	Roulettes	Ruedas
8 Filter Ring	Anneau de filtre	Anillo del filtro
9 Inlet Port	Orifice d'admission	Orificio de admisión
10 Blower Release Latches	Verrou de déblocage de la souffleuse	Seguros de liberación del flotador
11 Motor Switch	Interrupteur du moteur	Interruptor del motor
12 Blower Head	Tête de la souffleuse	Cabezal del soplador
13 Blower Base	Socle de la souffleuse	Base del soplador

#### NOTICE:

Your new Wet/Dry Vac is a high performance machine. Make sure that you use the correct filter for the job. Keep your filters clean.

- **WET PICKUP** — Use the foam filter sleeve.
  - **DRY PICKUP** — Use the foam filter and paper filter bag combination, replace as required when clogged.
- If you do not use the proper filter, you may damage your new machine and you will void the warranty.

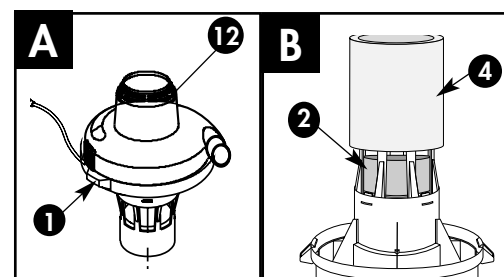

**IMPORTANT:** MUST INSTALL PAPER BAG FILTER BEFORE DRY PICK-UP.

**IMPORTANT :** IL FAUT INSTALLER LE FILTRE EN PAPIER AVANT DE RAMASSER DES DÉCHETS SECS.

**IMPORTANTE:** INSTALAR EL FILTRO DE BOLSA DE PAPEL ANTES DE ASPIRAR MATERIALES SECOS.

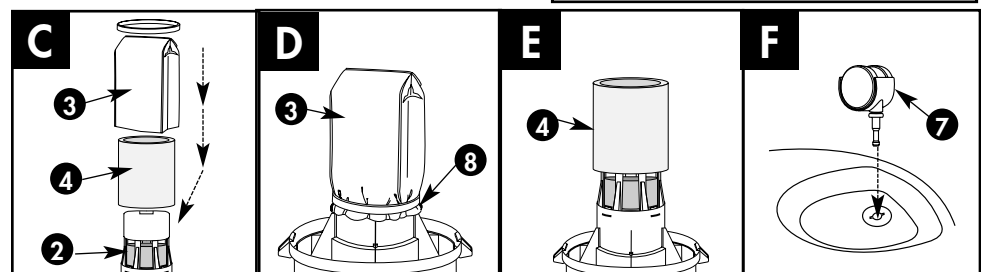

#### GROUNDING INSTRUCTIONS

This machine must be grounded. If it should malfunction or breakdown, grounding provides a path of least resistance for electric current to reduce risk of electric shock. This machine is equipped with a cord having an equipment-grounding conductor and grounding plug. The plug must be plugged into an appropriate outlet that is properly installed and grounded in accordance with all local codes and ordinances.

#### DANGER

Improper connection of the equipment grounding conductor can result in a risk of electric shock. Check with a qualified electrician or service person if you are in doubt as to whether the outlet is properly grounded. Do not modify the plug provided with the appliance - if it will not fit the outlet, have a proper outlet installed by a qualified electrician.

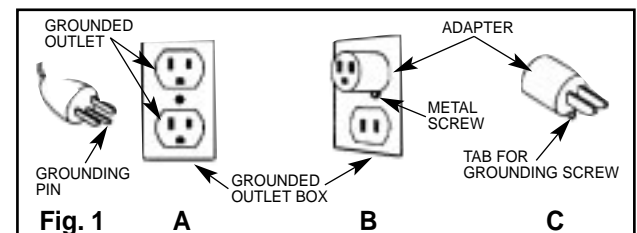

#### THE USE OF A TEMPORARY ADAPTER IS NOT PERMITTED BY THE CANADIAN ELECTRICAL CODE.

This machine is for use on a nominal 120 volt AC circuit, and has a grounding plug that looks like the plug illustrated in (Fig. 1A). A temporary adapter that looks like the adapter illustrated in (Fig. 1B) may be used to connect this plug to a 2-pole receptacle as shown in (Fig. 1B) if a properly grounded outlet is not available. The temporary adapter should be used only until a properly grounded outlet (Fig. 1A) can be installed by a qualified electrician. The green colored rigid ear, lug, or the like extending from the adapter must be connected to a permanent ground such as a properly grounded outlet box cover. Whenever the adapter is used, it must be held in place by a metal screw.

#### EXTENSION CORDS

If the unit is to be used with an extension cord, the cord must be UL Listed/Certified, No. 16AWG, SJTW-A/SJT 3 Conductor, marked on flag label "Suitable for Outdoor Applications, Store Indoors." Not to exceed 50 feet.

#### HOW TO USE THIS MANUAL

For parts identification, match the circled numbers in the pictures to the description in the Part Name Table. The same numbers will appear in the text as required.

Letters are used to identify illustrations for aid in filter installation.

## UNPACKING AND SETTING UP

1. Remove all packing materials and accessories. Lift machine out of box.
2. Use **PARTS IDENTIFICATION** Section to find part name and location.
3. Release Blower Base / Head Assembly Items 12 & 13 from Tank
  - Push down on Blower Head (Item 12) with thumbs while pulling up on both Tank Release Latches (Item 1) with fingers.
4. Place Blower Head upside down on a flat surface.
5. Remove all loose items from inside the Tank.

## FILTER INSTALLATION

**WARNING:** DISCONNECT POWER FROM VAC BEFORE OPENING.

**CAUTION:** NEVER OPERATE ANY BLACK & DECKER WET/DRY VAC WITHOUT A FILTER IN PLACE.

A clean filter is the MOST important factor in the operation and efficiency of any vacuum. If this filter becomes clogged beyond cleaning, damaged, or fails to operate properly; replace only with genuine Black & Decker replacement filters.

1. **DRY PICK UP FILTER - Illustrations B, C and D**
  - Slide Foam Filter (Item 4) completely over the Float Cage (Item 2).
  - Slide Disposable Filter Bag (Item 3) over Foam Filter.
  - Use the Filter Ring (Item 8) to secure Disposable Filter Bag.**NOTE:** Periodically replace Disposable Filter Bag.
2. **WET PICK UP FILTER - Illustration E**  
Slide Foam Filter (Item 4) completely over the Float Cage (Item 2).  
**DO NOT USE DISPOSABLE FILTER BAG FOR WET PICK UP.**

## CASTER INSTALLATION

### ILLUSTRATION F

Place Tank upside down on a flat surface. Insert four Casters (Item 7) into sockets on bottom of Tank.

- Push Caster completely into socket.
- Caster should swivel easily after installation.

## BLOWER HEAD INSTALLATION

Install Blower Base / Head Assembly (Item 12 & 13) securely on Tank (Item 6).

- Lower Blower Head onto top of Tank.
- Press down to ensure that Latches (Item 1) are hooked.

**CAUTION:** DO NOT ATTEMPT TO CARRY VAC BY THE POWER HEAD OR RELEASE LATCHES.

## HOSE AND FLOOR NOZZLE INSTALLATION

1. Insert connector end of Hose into Tank Inlet Port (Item 9). Push and twist 1/4 turn.
2. Insert tapered end of Hose into Floor Nozzle. Push and twist 1/4 turn.

## SQUEEGEE INSTALLATION

### 1-1/4" Squeegee Assembly

1. Place Rubber Blade over Squeegee Clamp Pins.
2. Fold Squeegee Clamp over on itself.
3. Insert into Floor Nozzle.

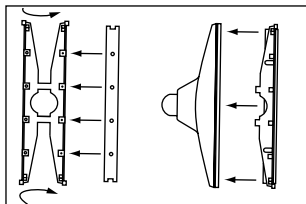

## OPERATION

### VACUUM CLEANING

1. Attach accessories as required.
2. Plug cord into appropriate wall outlet.
3. Turn machine on.

### TO EMPTY TANK

1. Turn machine off and unplug power cord from the wall outlet.
2. Remove Power Head from Tank.
3. Empty Tank into suitable container.
4. Clean or change Filters. (See MAINTENANCE section).
5. Inspect machine for foreign objects or damage. Contact nearest BLACK & DECKER AUTHORIZED SERVICE DEALER for replacement of damaged or missing parts.
6. Replace Power Head and latch securely. Will hear audible "click" when Power Head is secure.

### AUTOMATIC VACUUM SHUTOFF

1. All Black & Decker Vacs are equipped with an automatic vacuum shut off that functions when the tank fills with water. The sound of the motor changes and the suction stops when the tank is full.
2. To continue use:
  - Turn off motor and unplug the power cord from the wall outlet.
  - Remove the Power Head and empty the Tank.
  - Replace Power Head and latch securely.
  - Return machine to service.

**NOTE:** The machine must be used in the upright position at all times to prevent unwanted actuation of the Automatic Vacuum Shutoff. If unwanted actuation should happen, turn off the motor and wait until it stops turning, then turn on again and suction will be restored.

## DETACHABLE BLOWER OPERATION - FIG. G

1. **Always wear Safety Goggles (NOT PROVIDED).**
2. Unlock two Blower Release Latches (Item 10) to remove Blower Head (Item 12) from Base (Item 13).
3. Remove Diffuser (Item 16) and install accessories as required (Items 19, 20.)
4. Plug cord into appropriate wall outlet.
5. Hold Power Blower securely by handle and slide switch 11 forward to turn on.

- 1 Tank Latch
- 10 Blower Release Latches
- 16 Diffuser
- 19 Nozzle
- 20 Extension Wand
- 12 Blower Head
- 13 Base
- 11 Motor Switch

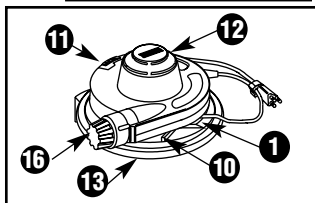
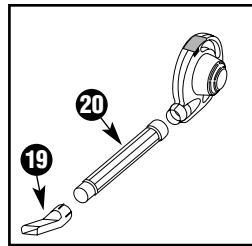

**WARNING:** Never blow toward people, animals, or objects that may be damaged by flying debris. These units must NOT be used to power a paint sprayer or to supply air to any other sprayer of flammable or combustible materials.

## MAINTENANCE

**NOTE:** There are no user serviceable parts other than the filters. Do not oil the motor.

1. Disconnect Power from Vac before opening.
2. Remove the Blower and Base from the Tank. Empty, rinse, and dry tank, hose and accessories after wet pick-up. After pick-up of wet and sticky spills, it is advisable to clean the Tank and Accessories with warm soapy water.
3. Clean Filters improve performance.
  - Periodically replace the Disposable Filter Bag.
  - Wash dirt from Foam Filter with warm soapy water.
  - Be sure all filters that have become wet are allowed to dry before using for dry pick up.

### TO CLEAN FOAM SLEEVE:

1. Remove sleeve by sliding it up and off the lid cage.
2. Shake excess dust off sleeve with a rapid up and down movement.
3. Hold sleeve under running water for a minute or two, rinsing from the inside. A water wash is not always required, depending on the condition of the sleeve.
4. Gently wring out excess water, blot sleeve with a clean towel, and allow to dry.

Download from Www.Somanuals.com. All Manuals Search And Download.

## STORAGE

1. Do not leave the machine unattended when plugged in. Unplug when not in use and before servicing.
2. To avoid electric shock, do not expose to rain. Store indoors.
3. Do not store with damaged cord or plug. If machine is not working as it should or has been dropped, damaged, left outdoors, or dropped into water, return it to a Black & Decker Authorized Service Centre for service.

## IMPORTANT

To assure product **SAFETY** and **RELIABILITY**, repairs, maintenance and adjustment should be performed by authorized service centers or other qualified service organizations, always using identical replacement parts.

### Service Information

Black & Decker offers a full network of company-owned and authorized service locations throughout North America. All Black & Decker Service Centers are staffed with trained personnel to provide customers with efficient and reliable power tool service. Whether you need technical advice, repair, or genuine factory replacement parts, contact the Black & Decker location nearest you.

To find your local service location, refer to the yellow page directory under "Tools—Electric" or call: **1-800-54-HOW-TO.**

### Full Two-Year Home Use Warranty

Black & Decker (U.S.) Inc. warrants this product for two years against any defects in material or workmanship. The defective product will be replaced or repaired at no charge in either of two ways: The first, which will result in exchanges only, is to return the product to the retailer from whom it was purchased (provided that the store is a participating retailer). Returns should be made within the time period of the retailer's policy for exchanges (usually 30 to 90 days after the sale). Proof of purchase may be required. Please check with the retailer for their specific return policy regarding returns that are beyond the time set for exchanges.

The second option is to take or send the product (prepaid) to a Black & Decker owned or Authorized Service Center for repair or replacement at our option. Proof of purchase may be required. Black & Decker owned and authorized service centers are listed under "Tools-Electric" in the yellow pages of the phone directory.

This warranty does not apply to accessories. This warranty gives you specific legal rights and you may have other rights which vary from state to state. Should you have any questions, contact the manager of your nearest Black & Decker Service Center.

This product is not intended for commercial use.

Imported by  
Black & Decker (U.S.) Inc.,  
701 E. Joppa Rd.  
Towson, MD 21286 U.S.A.



See 'Tools-Electric'  
- Yellow Pages -  
for Service & Sales



## Aspirateur tout usage pour déchets secs ou humides

# GUIDE D'UTILISATION

## Modèles UV800B et UV1000B

AVANT DE RETOURNER LE PRODUIT, PEU IMPORTE LA  
RAISON, PRIÈRE DE COMPOSER LE

# 1 800 544-6986

### RENSEIGNEMENTS IMPORTANTS

- **Pour protéger le moteur et les autres pièces mobiles - La fonction d'arrêt automatique d'aspiration se met en marche lorsque le bac est plein. Dans ce cas :**
  - débrancher l'appareil;
  - enlever la tête d'alimentation;
  - vider le bac;
  - replacer la tête d'alimentation et reprendre la tâche.

### CONSERVER LE PRÉSENT GUIDE À TITRE DE RÉFÉRENCE.



### AVERTISSEMENT : IMPORTANTES MESURES DE SÉCURITÉ

#### AFIN DE RÉDUIRE LES RISQUES DE BLESSURES :

- **Avant toute utilisation, s'assurer que tous ceux qui se servent de l'outil lisent et comprennent toutes les mesures de sécurité et tout autre renseignement contenus dans le présent guide.**
- **Conserver ces mesures et les relire fréquemment avant d'utiliser l'outil ou d'en expliquer le fonctionnement à d'autres personnes.**
- **Ne pas pointer l'orifice d'évacuation de l'outil vers soi ni vers d'autres personnes ou animaux.**

**AVERTISSEMENT :** Afin de réduire les risques d'incendie, de secousses électriques ou de blessures lorsqu'on utilise des outils électriques, il faut toujours respecter les mesures de sécurité suivantes.

**AVERTISSEMENT :** Afin de réduire les risques de secousses électriques, ne pas laisser sous la pluie.

**AVERTISSEMENT :** Le produit génère de la poussière qui peut renfermer des produits chimiques. Selon l'état de la Californie, ces produits chimiques peuvent causer le cancer ainsi que des malformations congénitales, et ils présentent d'autres dangers au système reproductif humain. Voici des exemples de tels produits chimiques :

- les composés d'engrais;
- les composés d'insecticides, d'herbicides et de pesticides;
- l'arsenic et le chrome provenant de bois traité.

Afin de minimiser les risques, porter de l'équipement de sécurité approuvé comme des masques antipoussières spécialement conçu pour filtrer les particules microscopiques.

**AVERTISSEMENT :** Le produit renferme des produits chimiques, dont du plomb. Selon l'état de la Californie, ce produit chimique peut causer le cancer ainsi que des malformations congénitales, et il présente d'autres dangers au système reproductif humain. Se laver les mains après l'utilisation.

**MISE EN GARDE :** Porter un dispositif approprié de protection de l'ouïe lors de l'utilisation du produit. Dans certaines conditions et durées d'utilisation, le produit peut émettre un niveau de bruit provoquant la perte de l'ouïe.



### MESURES DE SÉCURITÉ POUR TOUS LES OUTILS

Lorsqu'on utilise un aspirateur, il faut prendre des mesures de sécurité fondamentales, notamment les suivantes.

#### LIRE TOUTES LES DIRECTIVES AVANT D'UTILISER L'APPAREIL.

Dans le présent texte, les termes Danger, Avertissement et Mise en garde servent à souligner l'importance des renseignements relatifs à la sécurité.

**DANGER** signifie que le non-respect de la consigne provoquera une blessure grave ou un décès.

**AVERTISSEMENT** signifie que le non-respect de la consigne peut provoquer une blessure grave ou un décès.

**MISE EN GARDE** signifie que le non-respect de la consigne peut provoquer un dommage ou une blessure.

#### POUR RÉDUIRE LE RISQUE D'INCENDIE, DE CHOC ÉLECTRIQUE OU DE BLESSURE :

1. **NE PAS** utiliser l'appareil pour aspirer des liquides inflammables ou combustibles tels que de l'essence ou des solvants, ni dans des zones où de tels produits se trouvent.
2. **NE PAS** utiliser en présence de vapeurs explosives.
3. **NE PAS** utiliser pour aspirer des poussières explosives ni pour aspirer là où l'air est vicié par des poussières explosives (comme celles provenant du charbon, des grains ou d'autres matériaux combustibles).
4. **NE PAS** utiliser pour aspirer des matériaux dangereux comme de l'amiante ou des fertilisants.
5. **NE PAS** aspirer des produits enflammés ou fumants tels que des cigarettes, des allumettes ou des cendres chaudes.
6. **ÉLOIGNER LES CHEVEUX**, les vêtements lâches, les doigts et toute autre partie du corps des ouvertures et des pièces mobiles.

- NE PAS** laisser l'appareil sans surveillance une fois branché. Le débrancher lorsqu'il n'est pas utilisé ou avant d'en faire l'entretien.
- POUR ÉVITER** tout choc électrique, ne pas laisser l'appareil sous la pluie. Le conserver à l'intérieur.
- NE PAS** laisser les enfants jouer avec l'appareil. Exercer une étroite surveillance lorsque l'appareil est utilisé près d'un enfant.
- UTILISER SEULEMENT** aux fins décrites dans le présent guide. Utiliser seulement les accessoires recommandés par le fabricant.
- NE PAS** utiliser un appareil dont la fiche ou le cordon est abîmé. Lorsque l'appareil ne fonctionne pas bien, qu'il est tombé par terre ou à l'eau, qu'il est endommagé ou qu'il a été laissé à l'extérieur, il faut en confier l'entretien à un centre de service Black & Decker.
- NE PAS** tirer sur le cordon ni transporter l'appareil en le tenant par le cordon. Ne pas se servir du cordon comme d'une poignée. Ne pas refermer une porte sur le cordon. Éviter de tirer le cordon autour d'un coin ou d'une arête tranchante. **NE PAS** faire passer l'appareil sur le cordon. Éloigner le cordon de toute surface chaude.
- NE PAS** débrancher l'appareil en tirant sur le fil. Pour le débrancher, tirer sur la fiche et non sur le fil.
- NE PAS** toucher à la fiche ni à l'appareil avec des mains mouillées.
- NE PAS** placer d'objets dans les ouvertures. Ne pas utiliser avec les ouvertures obstruées. Ces dernières doivent être libres de toute poussière, fibre, cheveux ou de tout ce qui pourrait réduire le débit d'air.
- NE PAS** s'asseoir ni se tenir debout sur l'appareil.
- ÉTEINDE** l'appareil avant de le débrancher.
- FAIRE PARTICULIÈREMENT** attention lors de nettoyage sur les escaliers.
- BRANCHER** uniquement dans une prise correctement mise à la terre. Se reporter aux instructions de mise à la terre.
- NE PAS** utiliser sans le sac à poussière ou les filtres en place.
- ENTREPOSER LES OUTILS INUTILISÉS.** Lorsqu'ils ne sont pas utilisés, les outils devraient être entreposés dans un lieu élevé ou verrouillé, hors de la portée des enfants.
- NE PAS** tenter de réparer l'appareil. Pour s'assurer de la sûreté et de la fiabilité du produit, en confier les travaux de réparation, d'entretien et de réglage au personnel des centres de service autorisés Black & Decker.
- NE PAS** placer l'orifice d'évacuation de la souffeuse près des yeux ou des oreilles lors du fonctionnement.
- NE PAS** dépasser sa portée. Garder une position stable et son équilibre en tout temps.
- NE PAS** se servir de la souffeuse dans une atmosphère gazeuse ou explosive. Le moteur de l'appareil émet normalement des étincelles et ces dernières peuvent enflammer les vapeurs.
- NE PAS** tenter de débloquer l'appareil sans l'avoir débranché au préalable.
- ÉLOIGNER LES ENFANTS, OBSERVATEURS OU ANIMAUX** à au moins 10 mètres (30 pi) de la zone de travail lorsqu'on démarre l'appareil ou lorsqu'on s'en sert.
- INSPECTER LA ZONE DE TRAVAIL** avant d'utiliser l'appareil. Retirer tout débris ou objet dur (comme un caillou, du verre, un fil, entre autres) qui pourrait ricocher, être projeté ou causer tout dommage ou blessure lors de l'utilisation de l'appareil.
- NE PAS** se servir de la tête de la souffeuse pour faire basculer l'appareil. Utiliser les deux poignées moulées du réservoir à cet effet.
- NE PAS** ramasser des cendres de bois ou de charbon, de la suie, du ciment, du plâtre ni de la poussière de murs secs sans le filtre en papier en place.
- POUR ÉVITER** une combustion spontanée, vider le bac après chaque utilisation.
- LE MODE DE SOUFFLAGE** de l'appareil peut projeter des corps étrangers dans les yeux et causer des blessures. Toujours porter des lunettes de sécurité lorsqu'on utilise le mode de soufflage.

## CONSERVER CES MESURES.

### AVIS

L'aspirateur pour déchets secs ou humides est un appareil à haute performance. Veiller à utiliser le filtre approprié à la tâche. S'assurer que les filtres sont toujours propres.

- DÉCHETS HUMIDES** — Utiliser le filtre en mousse.
- DÉCHETS SECS** — Utiliser le filtre en mousse avec le filtre en papier et les remplacer au besoin.

Lorsqu'on n'utilise pas le filtre approprié, on risque d'endommager l'appareil et d'en annuler la garantie.

### INSTRUCTIONS DE MISE A LA TERRE

L'appareil doit être mis à la terre. En cas de mauvais fonctionnement ou de bris, la mise à la terre offre un chemin de moindre résistance au courant électrique permettant ainsi de réduire les chocs électriques. Le cordon de l'appareil est équipé d'un conducteur de mise à la terre et d'une fiche mise à la terre. Cette dernière doit être branchée dans une prise appropriée correctement installée et mise à la terre conformément aux codes et règlements locaux.

### DANGER

Une connexion inadéquate du conducteur de mise à la terre peut entraîner un risque de chocs électriques. En cas de doute concernant la mise à la terre de la prise, demander à un électricien qualifié ou à un réparateur de la vérifier. Ne pas modifier la fiche de l'appareil - si elle ne correspond pas à la prise, faire installer une prise appropriée par un électricien qualifié.

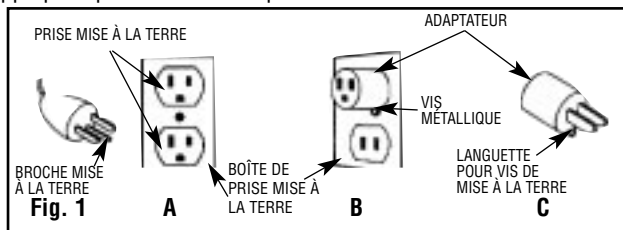

**LE CODE CANADIEN DE L'ÉLECTRICITÉ NE PERMET PAS L'UTILISATION D'UN ADAPTEUR TEMPORAIRE.**

L'appareil utilise du courant secteur de 120 volts c.a. Il est doté d'une fiche mise à la terre qui ressemble à celle illustrée à la figure 1A. On peut se servir d'un adaptateur temporaire semblable à celui de la figure 1B pour brancher l'appareil dans une prise non mise à la terre (1B). On peut utiliser un adaptateur temporaire jusqu'à ce qu'un électricien qualifié installe une prise mise à la terre (1A). Il faut relier la cosse verte ou tout autre dispositif de mise à la terre de l'adaptateur à une mise à la terre appropriée, comme un couvercle de prise mis à la terre. Lorsqu'on utilise un adaptateur, ce dernier doit être fixé en place au moyen d'une vis métallique.

### CORDONS DE RALLONGE

Lorsqu'on utilise une rallonge avec l'appareil, celle-ci doit être certifiée ou homologuée UL, de calibre 16 AWG, de type SJTW-A/SJT, trifilaire et elle doit comporter une étiquette portant la mention "Peut servir à l'extérieur. Ranger à l'intérieur." La rallonge doit mesurer au plus 15 m (50 pi).

### UTILISATION DU PRÉSENT GUIDE

Pour l'identification des pièces, faire correspondre le numéro encadré de l'illustration au nom de la pièce indiqué au tableau suivant l'illustration. Les mêmes numéros figurent dans le texte au besoin. Les lettres permettent d'identifier les illustrations servant de référence à l'installation d'un filtre.

### DÉBALLAGE ET INSTALLATION

- Enlever tous les matériaux d'emballage et les accessoires. Sortir l'appareil de la boîte.
- Se servir de la section **IDENTIFICATION DE PIÈCES** pour trouver le nom des pièces et leur emplacement.
- Détacher le socle et la tête (articles 12 et 13) du réservoir.
  - Appuyer sur la tête (article 12) avec les pouces tout en relevant les verrous de déblocage du réservoir (article 1) à l'aide des doigts.
- Déposer la tête à l'envers sur une surface plane.
- Retirer toutes les pièces détachées qui se trouvent dans le réservoir.

### INSTALLATION DU FILTRE

**AVERTISSEMENT : DÉBRANCHER L'ASPIRATEUR AVANT DE L'OUVRIR**

**MISE EN GARDE : NE JAMAIS FAIRE FONCTIONNER UN ASPIRATEUR POUR DÉCHETS SECS OU HUMIDES BLACK & DECKER SANS FILTRE.**

La propreté du filtre est le facteur LE PLUS IMPORTANT du fonctionnement et de l'efficacité de l'aspirateur. Si ce filtre est bouché au point de ne plus pouvoir être nettoyé, s'il est endommagé ou ne fonctionne pas correctement, ne le remplacer que par un filtre Black & Decker.

#### 1. FILTRE POUR DÉCHETS SECS Figures B, C et D

- Placer le filtre en mousse (4) en le glissant sur la cage à flotteur (2).
- Placer le filtre jetable en papier (3) en le glissant sur le filtre en mousse.
- Utiliser l'anneau du filtre (8) pour fixer le filtre jetable en papier.

**REMARQUE :** Remplacer périodiquement le filtre jetable.

#### 2. FILTRE POUR DÉCHETS HUMIDES Figure E

Placer le filtre en mousse (4) en le glissant sur la cage à flotteur (2).

**NE PAS UTILISER LE FILTRE JETABLE POUR LES LIQUIDES.**

### INSTALLATION DES ROULETTES

#### FIGURE F

Déposer le réservoir à l'envers sur une surface plane. Insérer les quatre roulettes (7) dans les logements situés sur la partie inférieure du réservoir.

- Pousser complètement les roulettes à l'intérieur des logements.
- Les roulettes doivent pouvoir bouger librement après l'installation.

### INSTALLATION DE LA TÊTE DE LA SOUFFLEUSE

Bien installer l'assemblage socle/tête (articles 12 et 13) sur le réservoir (6).

- Abaisser la tête de la souffeuse sur la partie supérieure du réservoir.
- Appuyer dessus afin de garantir l'enclenchement des verrous (1).

**⚠ MISE EN GARDE : NE PAS ESSAYER DE TRANSPORTER L'ASPIRATEUR PAR LA TÊTE DE LA SOUFFLEUSE NI PAR LES VEROUS DE DÉBLOCAGE.**

### INSTALLATION DU BOYAU ET DE L'AJUTAGE

- Insérer l'extrémité du connecteur du boyau dans le l'orifice d'admission du réservoir (9). Appuyer dessus et faire effectuer un 1/4 de tour.
- Insérer l'extrémité conique du boyau dans l'accessoire. Appuyer dessus et faire effectuer 1/4 de tour.

### INSTALLATION DU RACLOIR

**Racloir de 3,2 cm (1 1/4 po)**

- Placer la lame en caoutchouc sur les pinces du racloir.
- Replier les pinces du racloir sur elles-mêmes.
- Insérer dans l'ajutage pour plancher.

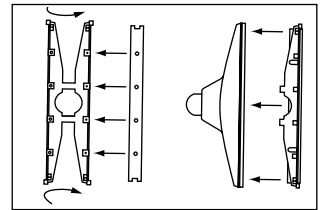

### FONCTIONNEMENT

#### NETTOYAGE AVEC L'ASPIRATEUR

- Attacher les accessoires.
- Brancher le fil dans la prise appropriée.
- Mettre l'appareil en marche.

#### VIDANGE DU RÉSERVOIR

- Éteindre l'appareil et le débrancher de la prise murale.
- Enlever la tête motorisée du réservoir.
- Vider le réservoir dans un récipient adéquat.
- Nettoyer ou changer les filtres (se reporter à la section ENTRETIEN).
- Inspecter l'appareil pour détecter tout objet étranger ou dommage. Communiquer avec le centre de service Black & Decker de la région pour trouver une pièce de rechange.
- Bien replacer la tête motorisée et les verrous. On entend un dé clic lorsque la tête est bien en place.

#### ARRÊT AUTOMATIQUE DE L'ASPIRATEUR

- Tous les aspirateurs Black & Decker sont dotés d'un arrêt automatique activé lorsque le réservoir se remplit d'eau. Le son du moteur change et la succion s'arrête une fois le réservoir rempli.

2. Pour continuer :

- Arrêter le moteur et débrancher le fil de la prise murale.
- Enlever la tête motorisée et vider le réservoir.
- Replacer la tête motorisée et la bloquer.
- Remettre l'appareil en marche.

**REMARQUE :** L'appareil doit toujours être utilisé en position verticale afin d'éviter tout déclenchement imprévu de l'arrêt automatique de l'aspirateur. Si cela devait se produire, arrêter le moteur et attendre qu'il ait cessé de tourner pour le remettre en marche et relancer l'aspiration.

### FONCTIONNEMENT DE LA SOUFFLEUSE AMOVIBLE - FIG. G

- Toujours porter des lunettes de sécurité (NON COMPRIS).**
- Débloquer les deux verrous de la souffeuse (10) pour enlever la tête de la souffeuse (12) du socle (13).
- Enlever le diffuseur (16) et installer les accessoires 19 et 20 au besoin.
- Brancher le fil dans la prise murale appropriée.
- Bien maintenir la souffeuse motorisée par la poignée et positionner l'interrupteur (11) vers l'avant.

- 1 Verrou du réservoir
- 10 Verrous de déblocage de la souffeuse
- 16 Diffuseur
- 19 Ajutage
- 20 Rallonge
- 12 Tête de la souffeuse
- 13 Socle
- 11 Interrupteur du moteur

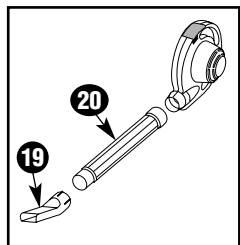

**⚠ AVERTISSEMENT :** Ne jamais souffler en direction des

gens, des animaux ou d'objets qui peuvent être abîmés par les débris volants. Ces unités ne doivent pas être utilisées pour faire fonctionner les pulvérisateurs de peinture ou pour approvisionner de l'air vers d'autres pulvérisateurs de matériaux inflammables ou combustibles.

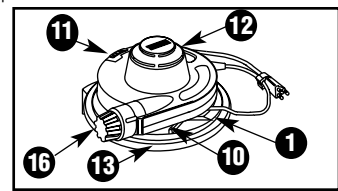

### ENTRETIEN

**NOTE :** L'utilisateur ne peut remplacer aucun composant de l'appareil, exception faite des filtres. Ne pas huiler le moteur.

- Débrancher l'appareil avant de l'ouvrir.
- Retirer la tête d'alimentation du bac. Vider, rincer et assécher le bac, le boyau et les accessoires après avoir ramassé des déchets humides. Après avoir ramassé des déchets humides et collants, il est conseillé de nettoyer le bac et les accessoires dans de l'eau chaude savonneuse.
- Des filtres propres améliorent le rendement de l'appareil.
  - Remplacer régulièrement le filtre en papier jetable.
  - Nettoyer le filtre en mousse dans de l'eau chaude et savonneuse.
  - Bien laisser sécher les filtres mouillés avant de s'en servir pour ramasser des déchets secs.

#### NETTOYAGE DU FILTRE EN MOUSSE

- Retirer le filtre en le glissant hors du couvercle.
- Secouer la poussière du filtre en y imprimant de rapides mouvements vers le haut et le bas.
- Tenir le filtre sous l'eau du robinet pendant une à deux minutes en le rinçant de l'intérieur. Il n'est pas toujours nécessaire de le laver à l'eau; cela dépend de l'état du filtre.
- Assécher doucement le surplus d'eau à l'aide d'une serviette propre et laisser sécher le filtre.

### ENTREPOSAGE

- Ne pas laisser l'appareil sans surveillance lorsqu'il est branché. Débrancher lorsqu'il n'est pas utilisé et avant d'en faire l'entretien.
- Pour éviter tout choc électrique, ne pas le laisser sous la pluie. Entreposer à l'intérieur.
- Ne pas entreposer avec un fil ou une prise endommagée. Si l'appareil ne fonctionne pas correctement s'il est tombé, a été endommagé, laissé à l'extérieur ou qu'il soit mouillé, le renvoyer au centre de service Black & Decker pour le faire réparer.

### IMPORTANT

Pour assurer la **SÉCURITÉ** et la **FIABILITÉ** du produit, n'en confier les réparations, l'entretien et le réglage qu'au personnel des centres de services autorisés qui n'utilisent que des pièces de rechanges identiques.

#### Renseignements relatifs au service

Black & Decker exploite un réseau complet de centres de service et d'ateliers d'entretien autorisés par toute l'Amérique du Nord. Le personnel de tous les centres de service Black & Decker a reçu la formation voulue pour assurer l'entretien efficace et fiable des outils électriques.

Pour obtenir des renseignements d'ordre technique, des conseils relatifs aux réparations ou des pièces de rechange d'origine, communiquer avec le centre de service Black & Decker de la région.

On peut trouver l'adresse du centre de service de la région dans l'annuaire des Pages Jaunes à la rubrique «Outils électriques» ou en composant le numéro suivant : **1 800 544-6986.**

#### Garantie complète de deux ans pour utilisation domestique

Black & Decker garantit le produit pour une période de deux ans contre tout vice de matière ou de fabrication. Le produit défectueux sera réparé ou remplacé sans frais en vertu de l'alternative suivante. Le premier choix ne donne droit qu'à un échange; il s'agit de retourner le produit chez le détaillant d'où il provient (si celui-ci participe au programme d'échange). Il faut alors retourner le produit dans le délai imparti par le détaillant (habituellement, entre 30 et 90 jours de la date d'achat). Le détaillant peut exiger une preuve d'achat. Prière de vérifier avec le détaillant quant à sa politique relative aux retours au-delà des délais accordés pour l'échange. Le second choix consiste à retourner le produit (port payé) à un centre

de service Black & Decker où il sera réparé ou remplacé, à notre gré. Une preuve d'achat peut être exigée. Les coordonnées des centres de service Black & Decker se trouvent à la rubrique «Outils électriques» des Pages jaunes.

La présente garantie ne couvre pas les accessoires. Les modalités de la présente garantie donnent des droits légaux spécifiques. L'utilisateur peut se prévaloir d'autres droits selon l'état ou la province qu'il habite. Pour obtenir de plus amples renseignements, communiquer avec le directeur du centre de service Black & Decker de la région.

Le produit n'est pas conçu pour une utilisation commerciale.

Importé par  
Black & Decker Canada Inc.  
100 Central Ave.  
Brockville (Ontario) K6V 5W6

Voir la rubrique "Outils électriques"  
des Pages jaunes  
pour le service et les ventes.



## Aspiradora utilitaria para uso en seco y en mojado

# MANUAL DE INSTRUCCIONES

UV800B, UV1000B

ANTES DE DEVOLVER ESTE PRODUCTO POR CUALQUIER RAZON POR FAVOR LLAME

(55)5326-7100

### INFORMACIÓN CLAVE QUE DEBE SABER:

• Para proteger el motor y otras piezas móviles – El dispositivo de apagado automático de succión se activará al llenarse el tanque. Cuando esto ocurra:

- desconecte la máquina
- retire la caja de control
- vacíe el tanque

- instale de nuevo la caja de control y reanude la operación

CONSERVE ESTE MANUAL PARA REFERENCIAS FUTURAS.

## ADVERTENCIA: ADVERTENCIAS E INSTRUCCIONES IMPORTANTES DE SEGURIDAD

### PARA REDUCIR EL RIESGO DE LESIONES:

- Antes de cualquier uso, asegúrese que cualquier persona que vaya a utilizar esta herramienta lea y comprenda todas las instrucciones de seguridad y la información contenida en este manual.
- Conserve estas instrucciones y repáselas con frecuencia antes de usar la herramienta e instruir a otras personas.
- No apunte la descarga de la herramienta a sí mismo o a terceras personas.

⚠ **ADVERTENCIA:** Cuando utilice una aspiradora debe seguir ciertas precauciones básicas de seguridad, a fin de reducir los riesgos de incendio, choque eléctrico y lesiones personales, entre las que se encuentran las siguientes.

⚠ **ADVERTENCIA:** Para reducir el riesgo de choque eléctrico no se exponga a la lluvia.

⚠ **ADVERTENCIA:** Parte del polvo originado por este producto contiene químicos que en el Estado de California se consideran como causantes de cáncer, defectos congénitos u otros daños reproductivos. Algunos ejemplos de estos químicos son:

- compuestos en fertilizantes
- compuestos en insecticidas, herbicidas y pesticidas
- arsénico y cromo de madera tratada químicamente

Para reducir su exposición a estos químicos, utilice equipo de seguridad aprobado como máscaras contra polvo diseñadas específicamente para filtrar partículas microscópicas.

⚠ **ADVERTENCIA:** Este producto contiene químicos, incluyendo plomo, que en el Estado de California se consideran como causantes de cáncer y defectos congénitos u otros daños reproductivos. Lave sus manos después de manejarlo.

⚠ **PRECAUCIÓN:** Emplee la protección auditiva adecuada durante el uso de este producto. Bajo ciertas condiciones y duración de uso, el ruido producido por este producto puede contribuir a la pérdida auditiva.

## ADVERTENCIA E INSTRUCCIONES GENERALES DE SEGURIDAD PARA TODAS LAS HERRAMIENTAS

Cuando utilice una aspiradora, debe seguir siempre ciertas precauciones básicas de seguridad, entre las que se encuentran las siguientes:

### LEA TODAS LAS INSTRUCCIONES ANTES DE USAR SU ASPIRADORA PARA SECO Y MOJADO

En el texto siguiente, las palabras **Peligro**, **Advertencia** y **Precaución** se usan para dar énfasis a la información de seguridad importante. La palabra:

**PELIGRO** significa que de no seguirse las instrucciones **ocurrirán** lesiones graves o la muerte.

**ADVERTENCIA** significa que de no seguirse las instrucciones pueden ocurrir lesiones severas o la muerte.

**PRECAUCIÓN** significa que de no seguirse las instrucciones pueden ocurrir daños a la propiedad o lesiones.

### PARA DISMINUIR EL RIESGO DE INCENDIOS, CHOQUES ELÉCTRICOS O LESIONES:

1. **NO SE USE** para levantar líquidos inflamables o combustibles tales como gasolina o solventes, ni use en las áreas donde pueda haber estos líquidos.
2. **NO SE USE** en las áreas donde pueda haber vapores explosivos.
3. **NO SE USE** para levantar polvos explosivos o donde el aire contiene polvos explosivos como polvo de carbón, granos y otros materiales combustibles.
4. **NO SE USE** para levantar desechos peligrosos como asbesto o fertilizantes.
5. **NO LEVANTE** nada que esté quemándose o humeando, como cigarrillos, fósforos o cenizas calientes.
6. **CONSERVE EL CABELLO**, la ropa suelta, los dedos y todas las partes de su cuerpo alejados de los orificios y piezas móviles.
7. **NO DEJE** la máquina desatendida cuando esté conectada. Desconéctela cuando no la use y antes de darle servicio.
8. **PARA EVITAR** los choques eléctricos, no la exponga a la lluvia. Guárdela bajo techo.
9. **NO** deje que se use como juguete. Se requiere atención cercana cuando se usa cerca de los niños.
10. **ÚSESE ÚNICAMENTE** como se describe en este manual. Utilice solamente los accesorios recomendados por el fabricante.
11. **NO SE USE** con el cable o la clavija dañados. Si la máquina no funciona como debe, se dejó caer, se dañó, se dejó a la intemperie o se cayó al agua, envíela a un distribuidor Autorizado Black & Decker para que le efectúen servicio.
12. **NO TIRE** de la aspiradora por el cable, ni lo use como asa, ni cierre una puerta sobre éste, ni tire de él alrededor de bordes con filo ni esquinas. NO haga pasar la máquina sobre el cable. Conserve el cable lejos de superficies calientes.
13. **NO** desconecte tirando del cable. Tome el enchufe, no el cable.
14. **NO TOQUE** la clavija o la aspiradora con las manos mojadas.
15. **NO COLOQUE** ningún objeto en los orificios. No use con ningún orificio bloqueado. Mantenga los orificios libres de polvo, pelusa, cabellos o cualquier cosa que pudiera reducir el flujo de aire.
16. **NO SE** siente ni se pare sobre la máquina.
17. **APAGUE EL** interruptor antes de desenchufar la máquina.

18. **TENGA CUIDADO** especial al limpiar escaleras.

19. **CONÉCTESE SOLAMENTE** a una toma de corriente aterrizada apropiadamente. Vea las instrucciones de aterrizaje.

20. **NO** se use sin los filtros apropiados en su sitio.

21. **GUARDE LA** aspiradora cuando no la utilice. Cuando no se emplee, al aparato deberá permanecer en un sitio seco y elevado o bajo llave – fuera del alcance de los niños.

22. **NO** intente reparar la aspiradora. Para garantizar la seguridad y la confiabilidad del producto, las reparaciones, el mantenimiento y los ajustes deberán efectuarse en centros de servicio autorizado BLACK & DECKER.

23. **NO** coloque la salida de la aspiradora cerca de ojos u oídos cuando esté en funcionamiento.

24. **NO** se sobreexienda. Conserve siempre los pies bien apoyados para no perder el equilibrio.

25. **NO** opere el soplador en atmósferas gaseosas o explosivas. Los motores en estas herramientas producen chispas normalmente, y las chispas pueden originar la ignición de los vapores.

26. **NO** intente limpiar las obstrucciones de la aspiradora sin antes haberla desconectado.

27. **CONSERVE A NIÑOS, EXPECTADORES Y ANIMALES APARTADOS** del área de trabajo a una distancia mínima de 10 metros (30 ft.) cuando opere la herramienta.

28. **INSPECCIONE EL ÁREA** antes de usar esta herramienta. Elimine todos los desechos y objetos duros como piedras, vidrios, alambres, etc., que pudiesen salir despedidos y causar lesiones o daños durante la operación.

29. **NO** levante la unidad por la caja de control, utilice las asas moldeadas en ambos sitios en el tanque.

30. **NO** aspire cenizas de carbón o madera, polvo de hollín, cemento, yeso o cartón piedra sin tener la bolsa filtro en su sitio.

31. **PARA EVITAR** combustión espontánea, vacíe el tanque después de cada uso.

32. **LA OPERACIÓN** como soplador de una aspiradora utilitaria puede ocasionar que se soplen objetos extraños hacia los ojos, dañándolos por consiguiente. SIEMPRE utilice gafas de seguridad cuando emplee el dispositivo como soplador.

## CONSERVE ESTAS INSTRUCCIONES

### NOTA:

Su nueva aspiradora para uso en mojado y en seco es una máquina de alto rendimiento. Asegúrese de usar el filtro correcto.

Conserve limpios los filtros.

• **ASPIRADO DE LÍQUIDOS** – Utilice la camisa de filtro de esponja.

• **ASPIRADO EN SECO** – Utilice la combinación del filtro de esponja con la bolsa del filtro de papel, cámbielos según se requiera cuando se tapen.

Si usted no utiliza el filtro apropiado, puede dañar su máquina nueva y así anular su garantía.

## INSTRUCCIONES DE CONEXIÓN A TIERRA

Esta máquina debe conectarse a tierra. En caso de un mal funcionamiento o una descompostura, la tierra proporciona una vía con menor resistencia para la corriente eléctrica para evitar el riesgo de un choque eléctrico. Esta máquina está equipada con un cable equipado con un conductor a tierra y una clavija para conexión a tierra. La clavija debe conectarse a una toma de corriente apropiada que esté correctamente instalada y aterrizada de conformidad con los reglamentos de su localidad.

### PELIGRO

La conexión incorrecta del conductor a tierra del equipo puede originar riesgos de choque eléctrico.

Verifique con un electricista calificado u otro personal de servicio si tiene usted dudas acerca del correcto aterrizaje de su toma de corriente. No modifique la clavija del aparato, si no se ajusta a la toma de corriente, haga que un electricista calificado le instale una toma de corriente adecuada.

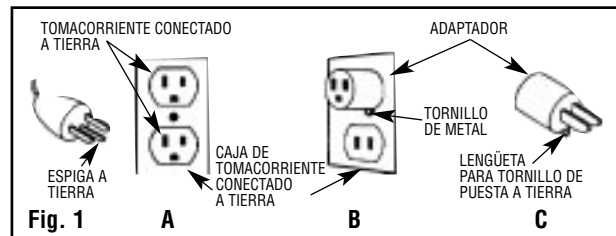

### EL CÓDIGO ELÉCTRICO CANADIENSE NO PERMITE EL USO DE UN ADAPTADOR TEMPORAL

Esta máquina debe usarse en un circuito con corriente nominal de 120 V CA, y tiene una clavija que se ve con la ilustrada en la Fig. 1A. Puede usarse un adaptador temporal como el que se observa en la Fig. 1B para conectar esta clavija a una toma de corriente de 2 polos, como se muestra en la figura 1B, en caso de que no haya disponible una toma con conexión a tierra apropiada. El adaptador temporal debe utilizarse únicamente hasta que un electricista calificado instale una toma de corriente aterrizada (Fig. 1A) apropiadamente. La lengüeta rígida color verde o similar que se extiende del adaptador debe conectarse a tierra permanente como la placa de una toma de corriente aterrizada. Siempre que use el adaptador, debe sujetarse en su sitio con un tornillo metálico.

## CABLES DE EXTENSION

Si va a utilizar la unidad con un cable de extensión, el cable deberá estar enlistado- certificado por UL, No. 16AWG SJTW-A/SJT 3, marcado en la etiqueta como "adecuado para aplicaciones a la intemperie, guárdese bajo techo". No exceda los 15 metros.

## CÓMO USAR ESTE MANUAL

Para la identificación de piezas, compare los números con círculo en los dibujos a la descripción en la tabla del nombre de la pieza. Los mismos números aparecen en el texto según se requiera.

Se usan letras para identificar las ilustraciones para ayudar a la instalación del filtro.

## DESEMPACANDO Y ARMANDO

1. Retire todos los materiales de empaque y los accesorios. Saque la máquina de la caja.
2. Use la sección de **IDENTIFICACIÓN DE PIEZAS** para encontrar el nombre de la pieza y su posición.
3. Saque el subensamble de la base del soplador y el cabezal (piezas 12 y 13) del tanque.
  - Empuje hacia abajo el cabezal del soplador (pieza 12) con los pulgares al tiempo que tira de los dos seguros de liberación (pieza 1) con los dedos.
4. Coloque el cabezal del soplador boca abajo sobre una superficie plana.
5. Saque todas las piezas del interior del tanque.

## INSTALACIÓN DEL FILTRO

⚠ **ADVERTENCIA:** DESCONECTE LA ALIMENTACIÓN ELÉCTRICA DE LA ASPIRADORA ANTES DE ABRIR.

⚠ **PRECAUCIÓN:** NUNCA HAGA FUNCIONAR LA ASPIRADORA PARA USO EN SECA/MOJADA BLACK & DECKER SIN UN FILTRO INSTALADO.

Un filtro limpio es el factor MÁS importante en el funcionamiento y eficiencia de una aspiradora. Si este filtro se tapa y ya no puede limpiarse, se daña o no funciona correctamente, reemplácelo únicamente con filtros de repuesto Black & Decker genuinos.

### 1. FILTRO PARA ASPIRADO EN SECO - Ilustraciones B, C y D

- Deslice el filtro de esponja (pieza 4) completamente sobre la jaula de flotación (pieza 2).
- Deslice la bolsa filtro desechable (pieza 3) sobre el filtro de esponja.
- Utilice el anillo del filtro (pieza 8) para asegurar la bolsa filtro desechable.

**NOTA:** Reemplace periódicamente la bolsa filtro desechable

### 2. FILTRO PARA ASPIRAR LÍQUIDOS - Ilustración E

Deslice el filtro de esponja (pieza 4) completamente sobre la jaula de flotación (pieza 2).

**NO UTILICE LA BOLSA FILTRO DESECHABLE PARA ASPIRAR LÍQUIDOS**

## INSTALACIÓN DE LAS RUEDAS

### ILUSTRACIÓN F

Coloque el tanque boca abajo sobre una superficie plana. Inserte la cuatro ruedas (pieza 7) en las cavidades del fondo del tanque.

- Empuje la rueda completamente dentro de la cavidad.
- La rueda debe girar con facilidad después de la instalación.

## INSTALACIÓN DE LA CABEZA DEL SOPLADOR

Instale el subensamble de la base del soplador/cabezal (piezas 12 y 13) de manera segura sobre el tanque (pieza 6).

- Baje la cabeza del soplador sobre la superficie del tanque.
- Oprima para asegurarse que los seguros (pieza 1) estén enganchados.

⚠ **PRECAUCIÓN:** NO INTENTE CARGAR LA ASPIRADORA TOMÁNDOLA DEL CABEZAL O DE LOS SEGUROS.

## INSTALACIÓN DE LA MANGUERA Y LA BOQUILLA PARA PISOS

1. Inserte el extremo de la manguera que tiene el conector en el puerto de admisión del tanque (pieza 9). Empuje y gire 1/4 de vuelta.
2. Inserte el extremo cónico de la manguera en la boquilla para pisos. Empuje y gire 1/4 de vuelta.

## INSTALACIÓN DEL RASERO

### INSTALACIÓN DEL RASERO DE 32 MM (1 1/4")

1. Coloque la hoja de hule sobre las pinzas del rasero.
2. Pliegue la pinza del rasero sobre sí misma.
3. Inserte en la boquilla para pisos.

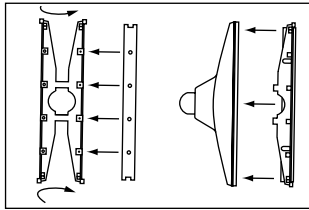

## OPERACION

### ASPIRADO

1. Instale los accesorios requeridos.
2. Conecte a una toma de corriente de pared apropiada.
3. Encienda la máquina.

### PARA VACIAR EL TANQUE

1. Apague la máquina y desconéctela de la toma de corriente.
2. Retire el cabezal del tanque.
3. Vacíe el tanque en un contenedor adecuado.
4. Limpie o cambie los filtros. (Consulte la sección de mantenimiento.)
5. Inspeccione la máquina en busca de objetos extraños o daños. Comuníquese a su DISTRIBUIDOR AUTORIZADO BLACK & DECKER para que le reemplacen las piezas faltantes o dañadas.
6. Coloque de nuevo el cabezal en su sitio y asegúrelo. Escuchará un chasquido cuando el cabezal quede asegurado.

### APAGADO AUTOMÁTICO DE LA ASPIRADORA

1. Todas las aspiradoras Black & Decker están equipadas con apagado de succión automático que funciona cuando el tanque se llena de agua. El sonido del motor cambia y deja de succionar cuando el tanque se llena.
2. Para continuar con el uso de la aspiradora:
  - Apague el motor y desconecte el cable de alimentación de la toma de corriente.
  - Retire el cabezal de control y vacíe el tanque.
  - Coloque de nuevo el cabezal y fíjelo de manera segura.
  - Ponga la máquina a trabajar de nuevo.

**NOTA:** La máquina debe usarse siempre en posición vertical para evitar la actuación no deseada del apagado de succión automático. Si la máquina se apaga automáticamente sin desearlo, apague el motor y espere a que deje de girar, enciéndalo de nuevo y la succión se restaurará.

## OPERACION DEL SOPLADOR DESMONTABLE - FIG. G

1. Utilice siempre gafas de seguridad (NO SUMINISTRADAS).
2. Suelte los dos seguros de liberación del soplador (pieza 10) para sacar el cabezal del soplador (pieza 12) de la base (pieza 13).
3. Retire el difusor (pieza 16) e instale los accesorios que requiera (piezas 19 y 20).
4. Conecte el cable de alimentación a una toma de corriente de pared apropiada.
5. Sujete el soplador de manera segura con la mano y deslice el interruptor (pieza 11) hacia adelante para hacerlo funcionar.

- 1 Seguro del tanque
- 10 Seguros de liberación del soplador
- 16 Difusor
- 19 Boquilla
- 20 Tubo de extensión
- 12 Cabezal del soplador
- 13 Base
- 11 Interruptor

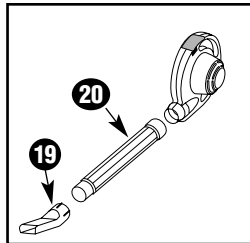

**ADVERTENCIA:** Nunca sople hacia personas, animales u objetos que pudiesen ser dañados por objetos voladores. Estas unidades NO deben usarse para hacer funcionar una pistola para pintar o para suministrar aire a cualquier rociador de materiales inflamables o combustibles.

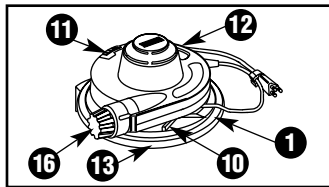

## MANTENIMIENTO

**NOTA:** No hay partes susceptibles de ser reparadas por el usuario diferentes a los filtros. No aceite el motor.

1. Desconecte la aspiradora de la alimentación de corriente antes de abrirla.
2. Saque el soplador y la base del tanque. Vacíe, enjuague y seque el tanque, la manguera y los accesorios después de aspirar líquidos. Después de limpiar líquidos pegajosos, es recomendable limpiar el tanque y los accesorios con agua tibia jabonosa.
3. Los filtros limpios mejoran el funcionamiento.
  - Cambie periódicamente la bolsa filtro desechable.
  - Lave la mugre del filtro de esponja con agua tibia jabonosa.
  - Asegúrese de permitir que todos los filtros que se hayan mojado sequen antes de usarlos para aspirar en seco.

### PARA LIMPIAR EL FILTRO DE ESPONJA:

1. Saque el filtro deslizando hacia arriba y hacia fuera de la jaula de la tapa.
2. Sacuda el exceso de polvo del filtro con movimientos rápidos hacia arriba y hacia abajo.
3. Sujete el filtro bajo agua corriente durante uno o dos minutos, enjuagando desde el interior. No siempre se requiere el lavado con agua, dependiendo de la condición de la camisa.
4. Exprima con delicadeza el exceso de agua, coloque el filtro sobre una toalla seca, y espere a que seque.

## ALMACENAJE

1. Nunca deje la máquina desatendida cuando esté conectada. Desconéctela cuando no la use y antes de darle servicio.
2. Para evitar el choque eléctrico, no la exponga a la lluvia. Guárdela bajo techo.
3. No guarde la aspiradora con el cable o la clavija dañados. Si la máquina no está trabajando por haberse caído, por haberse dañado, o por haberla dejado a la intemperie o haber caído al agua, envíela a un centro de servicio autorizado Black & Decker para que le efectúen servicio.

## IMPORTANTE

Para garantizar la **SEGURIDAD** y la **CONFIABILIDAD** del producto, las reparaciones, el mantenimiento y los ajustes deberán efectuarse en centros de servicio autorizado u otras organizaciones de servicio calificado que utilicen siempre refacciones idénticas.

### Información de servicio

Black & Decker ofrece una red completa de centros de servicio propiedad de la compañía y autorizados a través de toda Norteamérica. Todos los centros de servicio Black & Decker cuentan con personal capacitado para proporcionar el servicio a herramientas más eficiente y confiable.

Siempre que necesite consejo técnico, reparaciones o partes de repuesto genuinas, comuníquese con el centro Black & Decker más cercano a usted.

Para encontrar su centro de servicio local, consulte la sección amarilla bajo "Herramientas eléctricas", o llame al: (55) 5326-7100.

### Garantía completa para uso doméstico por dos años

Black & Decker (U.S.) garantiza este producto por dos años completos contra cualquier falla originada por materiales o mano de obra defectuosos. El producto defectuoso será reemplazado o reparado sin cargo alguno en cualquiera de las siguientes dos maneras:

La primera, que resulta únicamente en cambios, es regresar el producto al vendedor al que se compró (en la suposición que es un distribuidor participante). Las devoluciones deberán hacerse dentro del tiempo estipulado por la política de cambios del distribuidor (usualmente de 30 a 90 días después de la venta).

Se puede requerir prueba de compra. Por favor verifique con el vendedor las políticas específicas de devolución relacionadas a las devoluciones en tiempo posterior al estipulado para cambios.

La segunda opción es llevar o enviar el producto (con porte pagado) a los centros de servicio Black & Decker propios o autorizados, para que la reparemos o reemplacemos a nuestra opción. Se puede requerir prueba de compra. Los centros de servicio Black & Decker propios y autorizados están enlistados bajo "Herramientas eléctricas" en la sección amarilla del directorio telefónico.

Este producto no está diseñado para uso comercial.

## ESPECIFICACIONES

	UV800B	UV1000B
Tensión de alimentación:	120V AC	120V AC
Potencia nominal:	1200W	1380W
Frecuencia de operación:	60Hz	60Hz
Consumo de corriente:	10,0A	11,5A

## PARA REPARACION Y SERVICIO DE SUS HERRAMIENTAS ELECTRICAS FAVOR DE DIRIGIRSE AL CENTRO DE SERVICIO MAS CERCANO

CULIACAN	Av. Nicolas Bravo #1063 Sur	(56 77) 12 42 10
GAUDALAJARA	Av. La Paz #1770	(33 38) 26 69 78
LEON	Polara #32	(47 77) 13 14 56
MEXICO	Sonora #134 Hipodromo Condesa	(55 55) 53 99 79
MERIDA	Calle 63 #459	(99 99) 23 54 90
MONTERREY	Av. Francisco I. Madero Pte. 1820-A	(81 83) 72 11 25
PUEBLA	17 Norte #2057	(22 22) 46 90 20
QUERETARO	Av. Madero 139 Pte.	(44 22) 14 60 60
SAN LOUIS POTOSI	Pedro Moreno #408 Fracc. la Victoria	(44 48) 14 25 67
TORREON	Bld. Independencia, 96 pte.	(87 17) 16 52 65
VERACRUZ	Prolongación Diaz Miron #4280	(29 99) 21 70 18
VILLAHERMOSA	Zaragoza #105	(99 33) 12 53 17

PARA OTRAS LOCALIDADES LLAME AL: (55) 5326-7100

Para servicio y ventas consulte "HERRAMIENTAS ELECTRICAS" en la sección amarilla.



IMPORTADOR: BLACK & DECKER S.A. DE C.V.  
BOSQUES DE CIDROS ACCESO RADIATAS NO. 42  
BOSQUES DE LAS LOMAS, 05120 MEXICO, D.F.  
(55) 5326-7100

## Free Manuals Download Website

<http://myh66.com>

<http://usermanuals.us>

<http://www.somanuals.com>

<http://www.4manuals.cc>

<http://www.manual-lib.com>

<http://www.404manual.com>

<http://www.luxmanual.com>

<http://aubethermostatmanual.com>

Golf course search by state

<http://golfingnear.com>

Email search by domain

<http://emailbydomain.com>

Auto manuals search

<http://auto.somanuals.com>

TV manuals search

<http://tv.somanuals.com>