

JVC

ENGLISH
DEUTSCH
FRANÇAIS
NEDERLANDS
CASTELLANO
ITALIANO
PORTUGUÊS

LT-37S60BU LT-37S60SU
LT-32S60BU LT-32S60SU
LT-32S60AU LT-32S60WU LT-32S60RU
LT-26S60BU LT-26S60SU

WIDE LCD PANEL TV
16:9 LCD TV

TELEVISEUR A ECRAN LCD PANORAMIQUE
BREEDBEELD LCD TV
TELEVISOR CON PANEL LCD PANORÁMICO
TV LCD WIDESCREEN
TELEVISOR COM ECRÃ PANORÂMICO DE
CRISTAL LÍQUIDO

INSTRUCTIONS
BEDIENUNGSANLEITUNG
MANUEL D'INSTRUCTIONS
GEBRUIKSAANWIJZING
MANUAL DE INSTRUCCIONES
ISTRUZIONI
INSTRUÇÕES

JVC

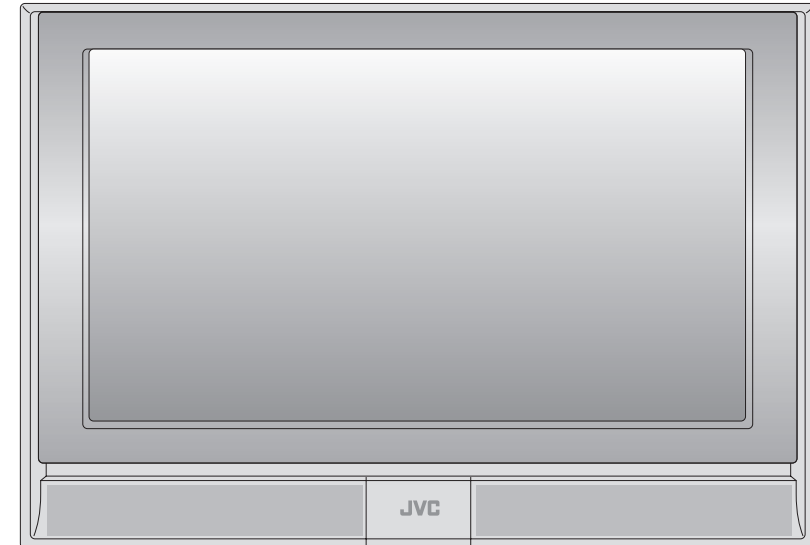

HD
ready

DynaPiX
Powered by D.L.S.T.

InteriArt

HDMI
HIGH-DEFINITION MULTIMEDIA INTERFACE

T.V. LINK



Verrijk uw wereld met schitterende beelden

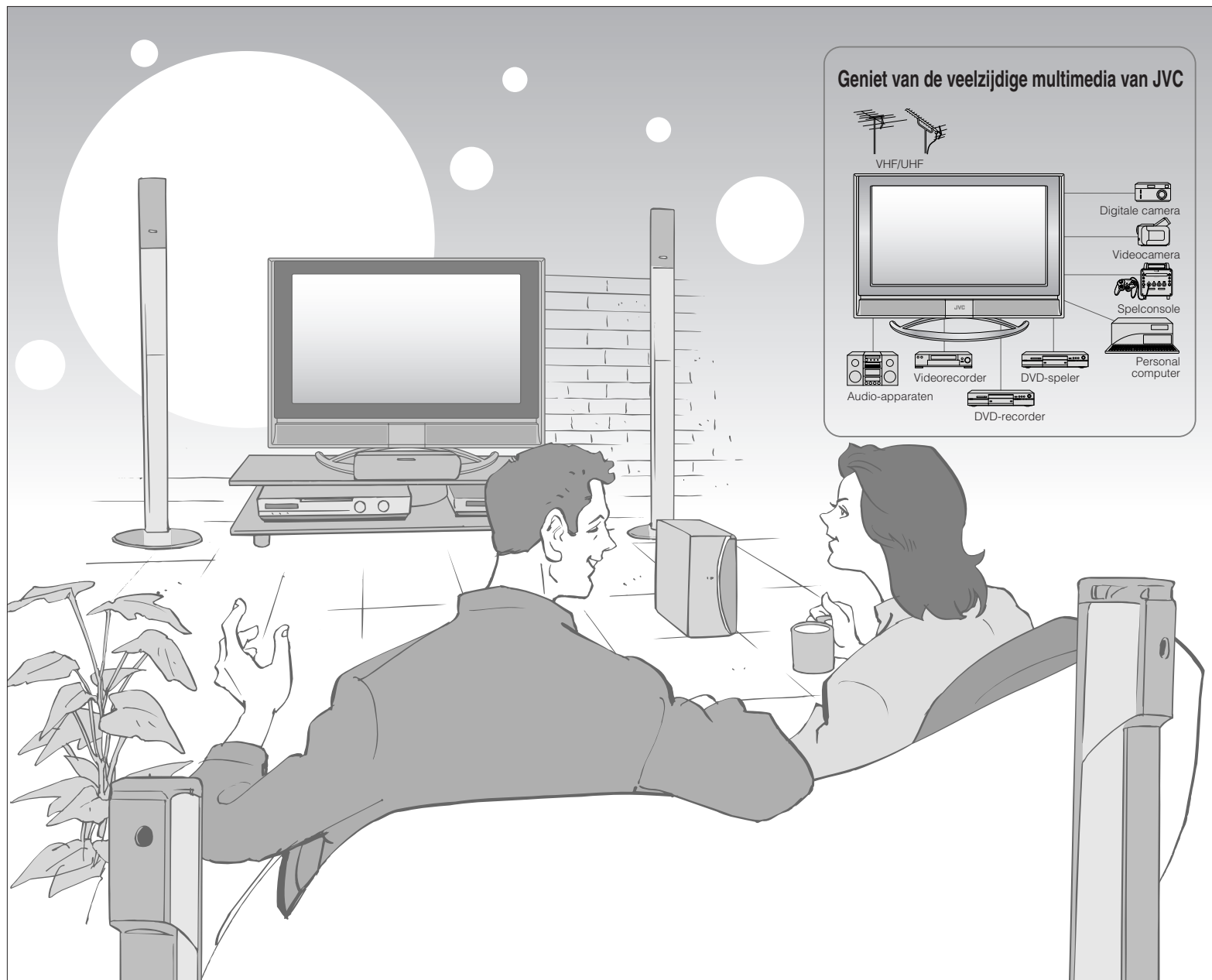

Inhoud

Een voor een!

- Waarschuwing 3

Aan de slag

- Namen van alle onderdelen 5
- Basisaansluitingen 7
- Eerste instellingen 9
- Kanalen bewerken 11
 - Kanalen vastleggen
- Externe apparatuur aansluiten 13

Gaat u er maar voor zitten

- Genieten van uw nieuwe TV! 15
 - TV / Teletext / Video / enz.
- TV kijken 17
- Teletext kijken 19
- Video's/ DVD's bekijken 21

De geavanceerde functies uitproberen

- Nuttige functies 23
 - Een opname maken
 - Kijken en zoeken in de mozaïekbeeld-instelling
 - Sleep timer / Kinderslot

Zoals u het wilt

- Uw TV aanpassen 25
- Geavanceerde beeldafstelling 27
 - Ruis verminderen / Kijken naar een natuurlijker beeld
 - De beeldverhouding, enz. instellen.

Als er problemen zijn

- Verhelpen van storingen 29
- Technische informatie 32
- CH/CC-lijst 33
- Specificaties 34

Waarschuwing

Volg de onderstaande richtlijnen a.u.b.

Steek nooit voorwerpen door de openingen in de behuizing!

- Dit kan een dodelijke elektrische schok veroorzaken. Neem maatregelen wanneer kinderen in de buurt zijn.



Nooit iets op de TV plaatsen!

- Vloeistoffen, open vuur, kleding, papier enz. die op de TV worden geplaatst, kunnen brand veroorzaken.



Nooit blootstellen aan regen of vocht!

- Om brand of een elektrische schok te voorkomen, mogen nooit vloeistoffen het apparaat binnendringen.



Voorkom dat de TV valt!

- Leun niet op de TV en voorkom dat kinderen eraan gaan hangen. Er bestaat het risico dat de tv valt en letsel veroorzaakt.

Nooit een netsnoer doorsnijden of beschadigen!

- Wanneer de netsnoerstekker niet de juiste vorm heeft of het netsnoer niet lang genoeg is, gebruikt u een geschikte stekkeradapter of een geschikt verlengsnoer. (Vraag het uw handelaar.)

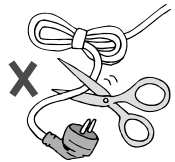

Volg deze handleiding met betrekking tot het instellen!

- Uitsluitend aansluiten op een stopcontact met 110-240 V, 50/60 Hz wisselspanning.

Probeer nooit de TV zelf te repareren!

- ➔ Wanneer het probleem niet kan worden opgelost in "Verhelpen van storingen" (pag. 29), trek dan de stekker uit het stopcontact en neem contact op met uw handelaar.

Wanneer de TV beschadigd is of vreemd reageert, dient u deze onmiddellijk uit te schakelen!

- ➔ Trek de stekker uit het stopcontact en neem contact op met uw handelaar.

Houd de TV dusdanig dat er geen krassen op het beeldscherm komen!

- Raak het scherm niet aan wanneer u de TV draagt.

Draag de tv niet in uw eentje!

- Om ongelukken te voorkomen, dient u er voor te zorgen dat de televisie door twee of meer personen wordt gedragen.



Gebruik de optionele JVC-wandmontage-eenheid om de TV aan de wand te bevestigen!

- Raadpleeg een vakman.
- Zie de meegeleverde handleiding over bevestigingsprocedures.
- JVC aanvaardt geen verantwoordelijkheid voor schade als gevolg van onjuiste bevestiging.

Verwijder de stekker uit het stopcontact wanneer u het huis verlaat!

- De aan/uit-knoppen op de afstandsbediening en het TV-apparaat kunnen de TV nooit volledig uitschakelen. (Zorg voor geschikte regelingen voor mensen die aan bed gebonden zijn.)

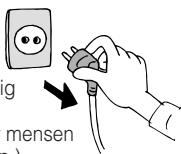

Kijk bij het kantelen van de tv uit, dat uw vingers niet tussen de tv en de standaard komen! (alleen LT-32S60AU/WU/RU)



Nooit het achterpaneel verwijderen!

- Dit kan een elektrische schok veroorzaken.

Dek nooit de ventilatiesleuven af!

- Dit kan oververhitting of een brand veroorzaken.

Behandel het LCD-paneel voorzichtig!

- Gebruik een zachte, droge doek om te reinigen.

Luister nooit met een hoofdtelefoon naar een hoog volume!

- Dit kan uw gehoor beschadigen.

■ Voor meer details over installatie, gebruik en veiligheid ➔ Vraag het uw handelaar.

Namen van alle onderdelen

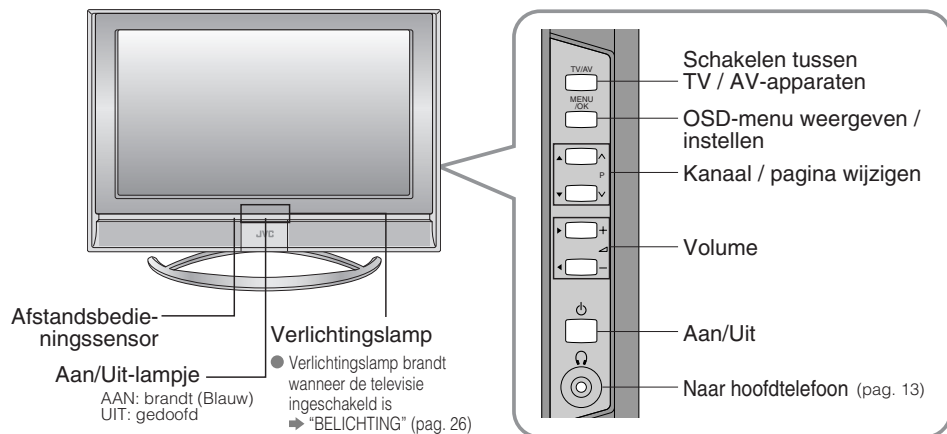

Verwijder de aansluitingsdeksels

LT-32S60BU/SU/AU/WU/RU
LT-26S60BU/SU

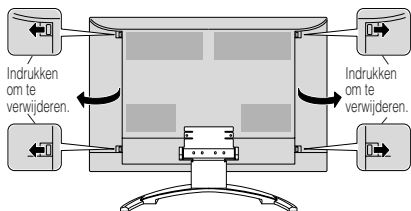

LT-37S60BU/SU

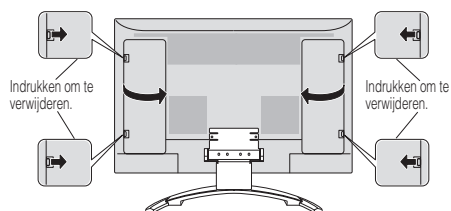

- Wanneer de deksel niet kan worden gesloten als gevolg van in de weg zittende kabels ➔ Deksel niet forceren tijdens het sluiten (laat deze open).
- De aansluitingen aan de achterzijde van de TV aansluiten ➔ Externe apparatuur aansluiten (pag. 13)

Wijzig de richting van de TV

alleen LT-32S60AU/WU/RU

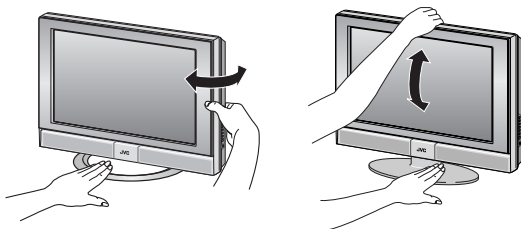

Accessoires controleren



Afstandsbediening (RM-C1811H)



Batterijen, type AA/R6
(Ter controle van de werking van de tv)

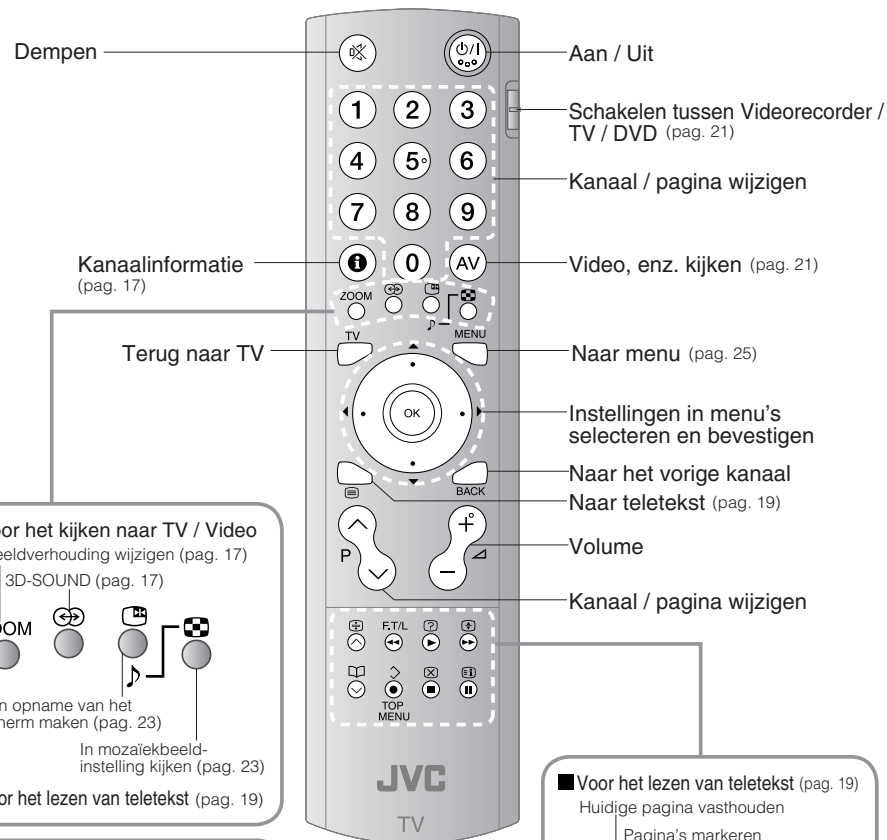

■ Voor het kijken naar TV / Video

De beeldverhouding wijzigen (pag. 17)

3D-SOUND (pag. 17)

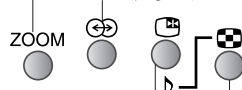

Een opname van het scherm maken (pag. 23)

In mozaïekbeeldinstelling kijken (pag. 23)

■ Voor het lezen van teletekst (pag. 19)

■ Batterijen plaatsen

Gebruik twee drogecelbatterijen, type AA/R6. Plaats de batterijen eerst met de minpool waarbij u ervoor zorgt dat ⊖ en ⊕ polariteiten correct zijn.

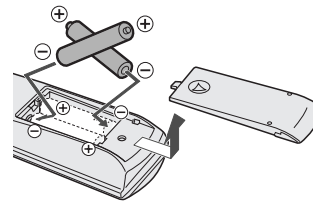

Gebruikte batterijen:



Niet weggooien, maar inleveren als KCA.



■ Voor het lezen van teletekst (pag. 19)

Huidige pagina vasthouden

Pagina's markeren

Verborgen pagina's weergeven

Tekst vergroten

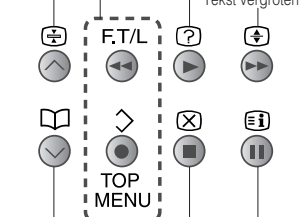

Snel schakelen tussen teletekst en TV

Naar indexpagina

■ Tijdens het TV-kijken (pag. 17)

■ Tijdens gebruik van een JVC-videorecorder of DVD-speler (pag. 21)

Basisaansluitingen

Lees zorgvuldig de gebruikershandleiding van elk apparaat voordat u deze aansluit. Er moet een antenne worden aangesloten om TV te kunnen kijken.

■ Aansluiten op andere apparaten → "Externe apparatuur aansluiten" (pag. 13)

Antenne aansluiten

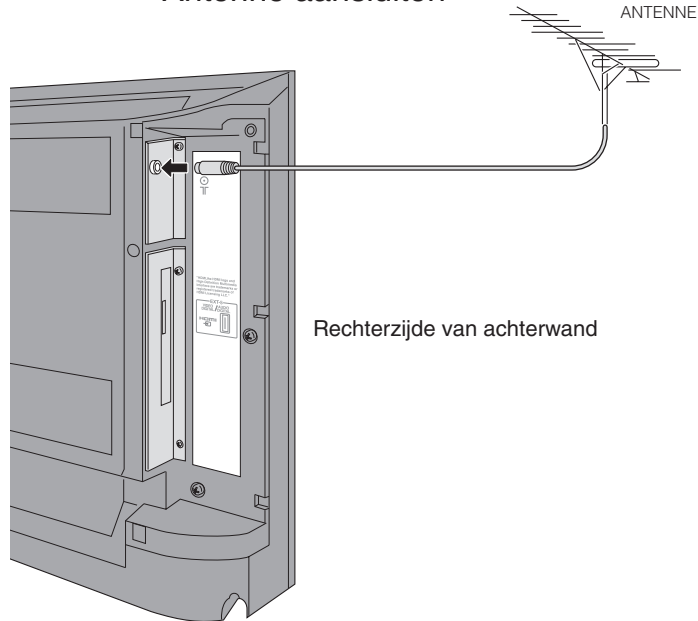

- Nadat alle aansluitingen zijn gemaakt, steekt u de stekker in het stopcontact.

Ga voorzichtig te werk tijdens het installeren

■ Voedingsvereisten

- Het netsnoer alleen aansluiten op een stopcontact met 110-240 V, 50/60 Hz wisselspanning.

■ Gebruik de optionele JVC-wandmontage-eenheid om de tv aan de wand te bevestigen

- Raadpleeg een vakman.
- Zie de meegeleverde handleiding over bevestigingsprocedures.
- JVC aanvaardt geen verantwoordelijkheid voor schade als gevolg van onjuiste bevestiging.

■ Installatievereisten

- Om oververhitting te voorkomen, dient u ervoor te zorgen dat het apparaat over voldoende ruimte beschikt.

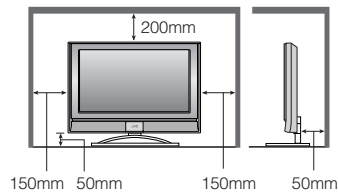

Een video/DVD-recorder aansluiten

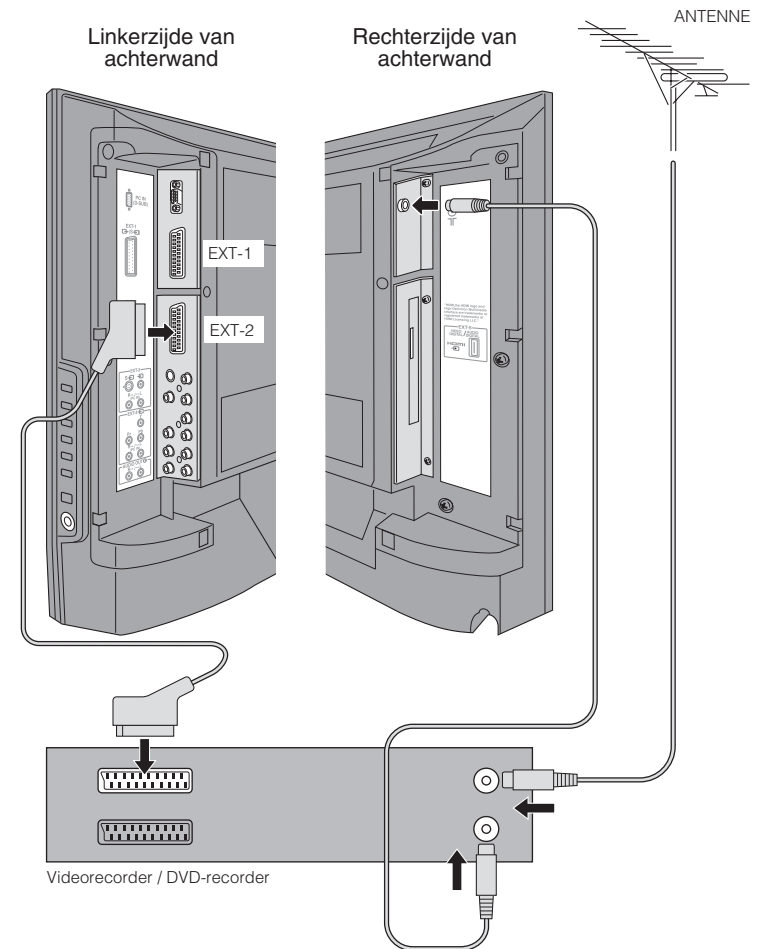

- Nadat alle aansluitingen zijn gemaakt, steekt u de stekker in het stopcontact.
- Sluit een T-V LINK-compatibel opnameapparaat aan op EXT-2.
- T-V LINK → "Wat is T-V LINK?" (pag. 9)

Eerste instellingen

Stel de menutaal en de installatielocatie in en leg automatisch de TV-kanalen vast. Deze kanalen kunnen later worden bewerkt in "Kanalen bewerken" (pag. 11). (Kanaalgegevens op de tv kunnen naar een aangesloten opnameapparaat worden gestuurd dat compatibel is met T-V LINK).

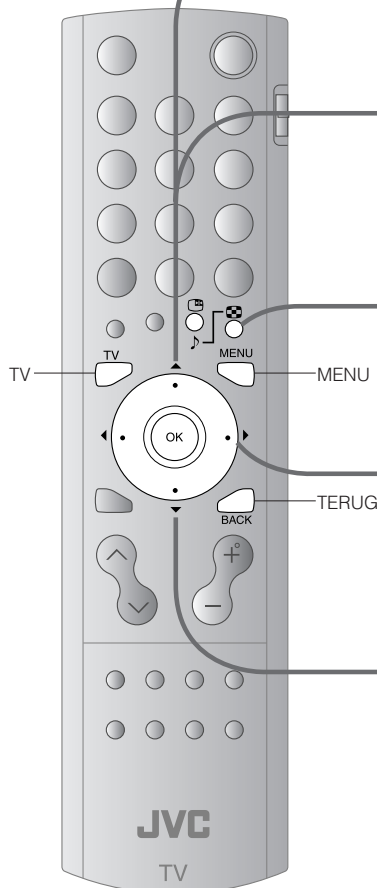
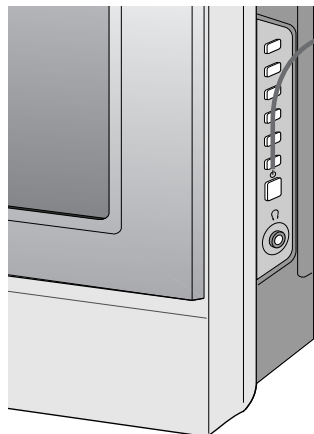

- Naar het vorige scherm → BACK
- Afsluiten → TV
- Wanneer het "JVC"-logo niet verschijnt of wanneer u later wijzigingen wilt maken → "TAAL" en "AUTOMATISCH" (pag. 26)

"Wat is T-V LINK?"

De Tv op een T-V LINK-compatibel apparaat aansluiten, biedt de volgende mogelijkheden:

- Kanalen op de tv worden direct in het apparaat vastgelegd.
- De functie "DIRECT REC" kan worden gebruikt. → "Technische informatie" (pag. 32)

■ T-V LINK-variaties

"T-V LINK" (JVC) "Q-LINK" (Panasonic)
 "Megalogic" (Grundig) "Data Logic" (Metz)
 "SMARTLINK" (Sony) "Easy Link" (Philips)

1 Beginnen



- Wordt alleen tijdens de eerste keer inschakelen getoond.
- De aan/uit-knop op de afstandsbediening kan ook worden gebruikt.

2 Een taal selecteren

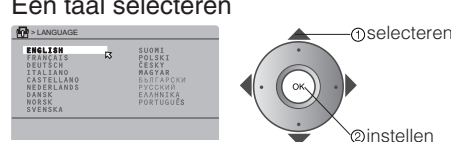

3 Het land selecteren waar de tv wordt gebruikt

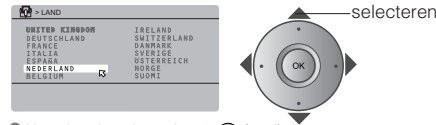

- Voor de volgende pagina → (geel)

4 Automatisch vastleggen van kanalen

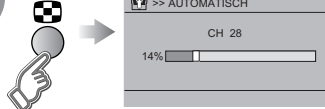

- Wanneer "ACI START" verschijnt, selecteert en start u de instellingen. (Hiermee worden de kabeltelevisiekanalen ingesteld.) → "Wat is ACI (Automatic Channel Installation)?" (pag. 32)

5 Controleren welke kanalen zijn vastgelegd

CH	IND	CHRC
01	BBC1	CH 21
02		CH 22
03		CH 23
04		CH 24
05		CH 25
06		CC 02
07		CC 03
08		CC 04
09		CC 05

- Kanalen bewerken → 4 in "Kanalen bewerken" (pag. 11)

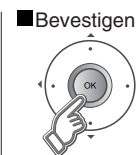

6 Afsluiten

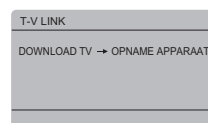

- Bij gebruik van T-V LINK

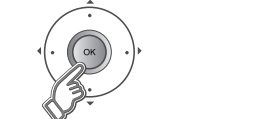

- Wanneer "FUNCTIE NIET BESCHIKBAAR" verschijnt:
 - Is het T-V LINK-compatibele apparaat aangesloten op EXT-2?
 - Is het apparaat ingeschakeld?



- Bij geen gebruik van T-V LINK

Kanalen bewerken

Bewerk de kanalen die zijn vastgelegd met "AUTOMATISCH" in "Eerste instellingen" (pag. 9).

Wanneer u van "Eerste instellingen" (pag. 9) komt, gaat u naar ④.



- 1 Geef de menubalk weer
MENU
- 2 Selecteer "INSTELLING"
selecteren
- 3 Selecteer "SORTEREN / MANUEEL"
selecteren
- 4 Selecteer een rij
selecteren
- 5 Bewerken
BACK
- 6 Bevestig de instellingen
MENU
- 7 Beëindigen
 - Bij gebruik van T-V LINK
 - Bij geen gebruik van T-V LINK

■ Naar het vorige scherm
BACK

■ Afsluiten
MENU

Positie van een kanaal verplaatsen

VERPL.

Een kanaalnaam bewerken

ID

Een kanaal invoegen

INVOEGEN

Een kanaal wissen

UITWISSEN

Een nieuw kanaal vastleggen

MANUEEL

① Beginnen ② Selecteer een bestemming ③ Beëindigen

uitnemen selecteren invoegen

① Beginnen ② Voer een kanaalnaam in

ZOOM voor het eerste teken in selecteren

■ Voor het selecteren van een vooraf ingestelde naam uit de ID LIJST

■ Voor het handmatig benoemen van een kanaal

invoeren

volgende kolom

instellen

① Beginnen ② Selecteer een CH/CC ③ Voer een nummer in ④ Instellen

selecteren

instellen

CH/CC-lijst (pag. 33)

Ontvangt het verzendingsignaal.

① Wissen

UITWISSEN

① Beginnen ② Kanalen zoeken starten

Uit hoge frequenties ZOOM of Uit lage frequenties

Automatisch zoeken begint en de eerstvolgende frequentie wordt geïmporteerd.

Herhaal de vorige stappen tot het gewenste kanaal wordt weergegeven

■ Afstellen

Fijnstelling van het beeld

Fijnstelling van het geluid

selecteren een systeem

● Wanneer "FUNCTIE NIET BESCHIKBAAR" verschijnt:
 ➔ Is het T-V LINK-compatibele apparaat aangesloten op EXT-2?
 ➔ Is het apparaat ingeschakeld?
 ● T-V LINK (pag. 9)

Externe apparatuur aansluiten

U kunt een grote verscheidenheid aan apparaten aansluiten op de achterzijde van de TV.
Lees de gebruikershandleiding van elk apparaat voordat u deze aansluit.
(Aansluitkabels worden niet bij de TV geleverd.)

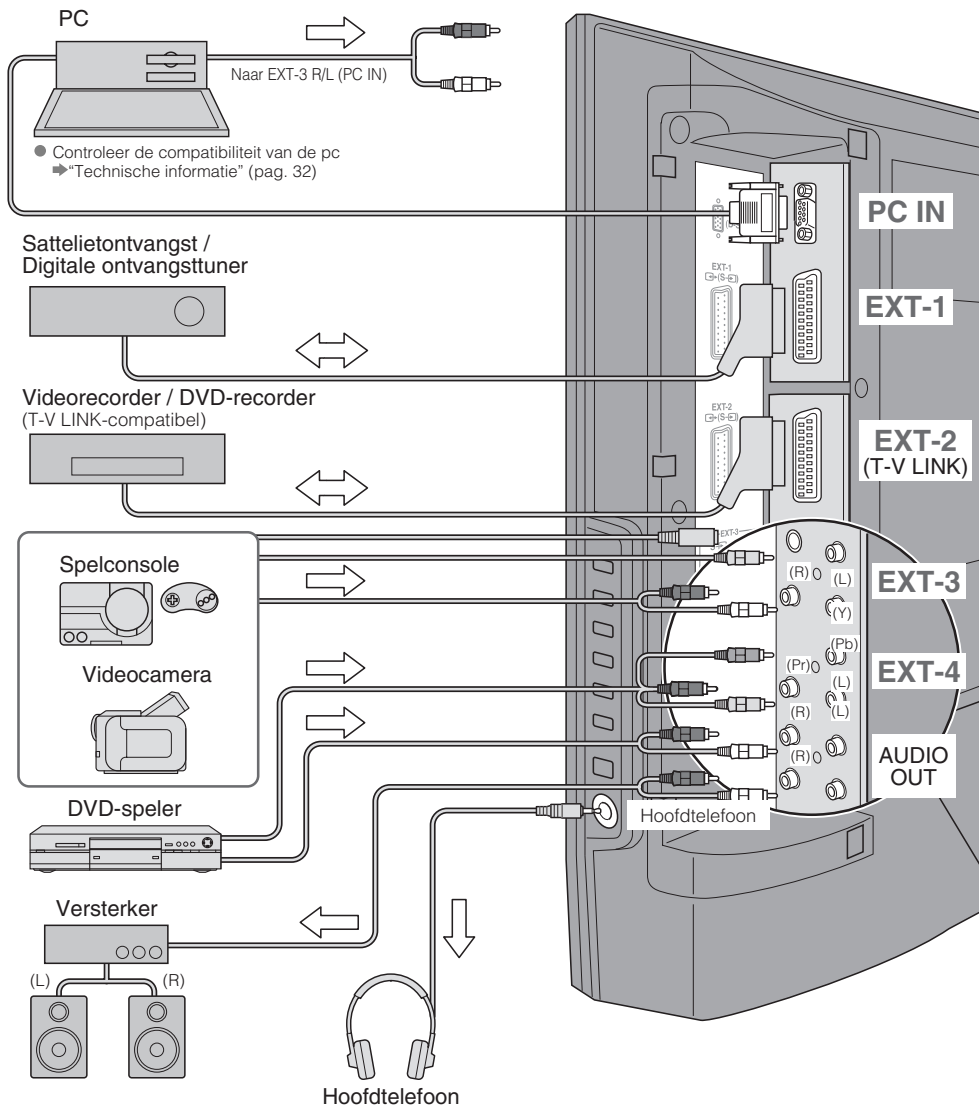

Videorecorder / DVD / andere apparaten

⇒ : signaalrichting

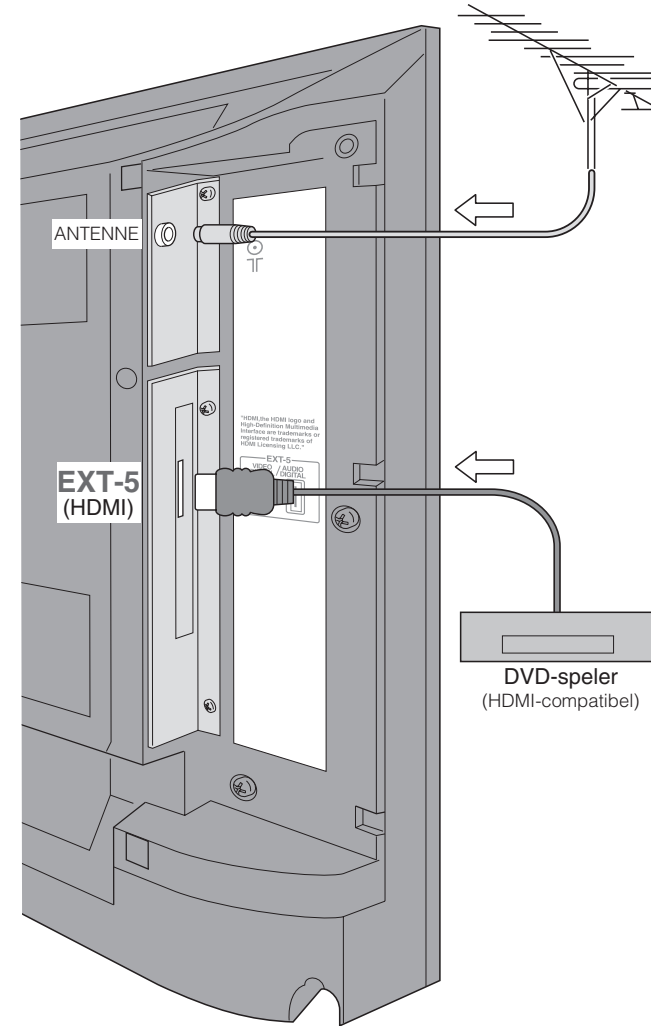

- DVI-apparaten aansluiten ➔ (pag. 32)
- T-V LINK ➔ (pag. 9)

EXT-1 Video's kijken

Uitgang ↑	Ingang ↓
· Composite-sigitaal	· Composite-sigitaal / RGB / S-VIDEO
· Geluid L / R	· Geluid L / R

- Gebruik S-VIDEO ➔ "S-IN" (pag. 22)

EXT-2 Video's kopiëren met behulp van T-V LINK

Uitgang ↑	Ingang ↓
· Composite-sigitaal	· Composite-sigitaal / RGB / S-VIDEO
· Geluid L / R	· Geluid L / R

- T-V LINK
- Gebruik S-VIDEO ➔ "S-IN" (pag. 22)
- Kopieerbronnen selecteren ➔ "COPIEREN" (pag. 22)
- Een decoder aansluiten ➔ "DECODER (EXT-2)" (pag. 26)

EXT-3 Video's kijken

Uitgang ↑	Ingang ↓
	· Composite-sigitaal / S-VIDEO
	· Geluid L / R

EXT-4 DVD's bekijken

Uitgang ↓	Ingang ↑
	· Componentsigitaal (pag. 34)
	· Geluid L / R

- COMP. AUTOM. SELECTIE ➔ (pag. 26)

EXT-5 HDMI-apparaten aansluiten

Uitgang ↑	Ingang ↓
	· HDMI-sigitaal (pag. 34)

- HDMI-INSTELLING ➔ (pag. 26)

AUDIO OUT

Naar de tv luisteren via externe luidsprekers

Uitgang ↓
· Geluid L / R

Genieten van uw nieuwe TV!

PAGINA
17

TV kijken

- Kanaalinformatie bekijken
- De beeldverhouding wijzigen
- Genieten van 3D-SOUND
- Uw favoriete kanalen vastleggen

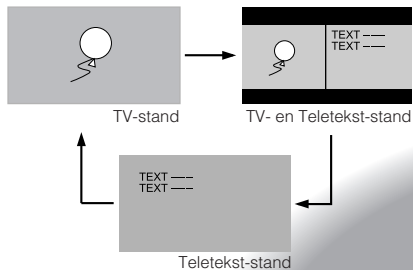
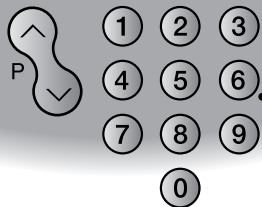

PAGINA
19

Teletekst kijken

- Tekst vergroten
- Naar de indexpagina
- Huidige pagina vasthouden
- Snel schakelen tussen Teletekst en TV
- Uw favoriete pagina's markeren

PAGINA
21

Video's/ DVD's bekijken

- Video van hoge kwaliteit (S-VIDEO) bekijken
- Aangesloten apparaten benoemen
- Video's kopiëren



PAGINA
25

Persoonlijke voorkeuren

- Het beeld instellen
- Het geluid instellen

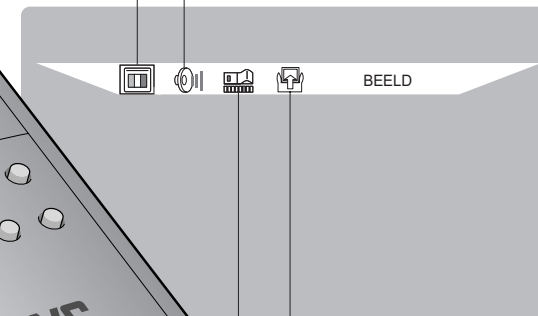

■ Basisinstellingen
(kanaalinstellingen / anti-inbranden, enz.)

■ Geavanceerde instellingen
(sleep timer / kinderslot, enz.)

TV kijken

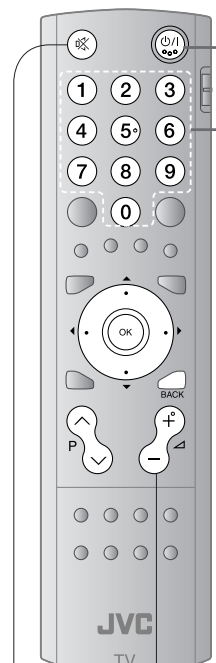

1 **Inschakelen**

Het blauwe aan/uit-lampje op de TV brandt

- Opnieuw indrukken om het scherm uit te schakelen en de standby-stand van de TV in te schakelen.

2 **Selecteer een kanaal**

1 2 3
4 5 6
7 8 9
0

- Een kanaal hoger of lager selecteren

omhoog
omlaag

- Tussen stereo / mono / tweetalige uitzending schakelen
→ "STEREO / I - I" (pag. 26)
- Naar het vorige kanaal
→ BACK

■ Dempen ■ Volume

Opmerking

- Om de TV volledig uit te schakelen, trekt u de stekker van het netsnoer uit het stopcontact.

Basisbedieningen met de knoppen aan de zijkant

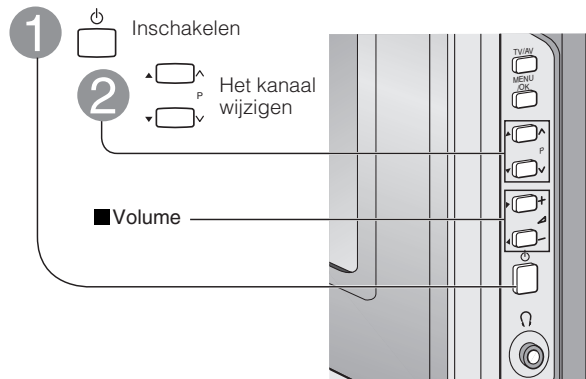

1 **Inschakelen**

2 **Het kanaal wijzigen**

■ Volume

Kanaalinformatie en klok

INFORMATIE

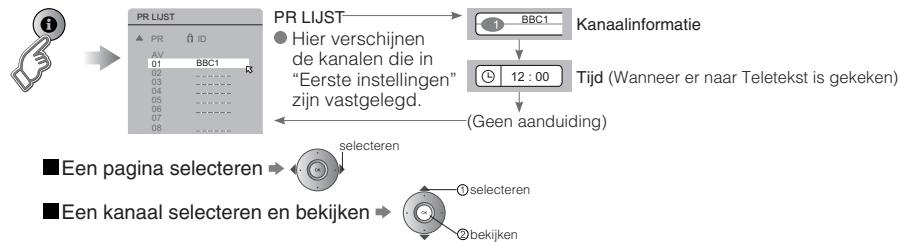

PR LIJST

PR 01 BBC1

PR 02

PR 03

PR 04

PR 05

PR 06

PR 07

PR 08

Kanaalinformatie

Tijd (Wanneer er naar Teletext is gekeken)

(Geen aanduiding)

selecteren

selecteren

bekijken

- Een pagina selecteren
- Een kanaal selecteren en bekijken

De beeldverhouding wijzigen

ZOOM

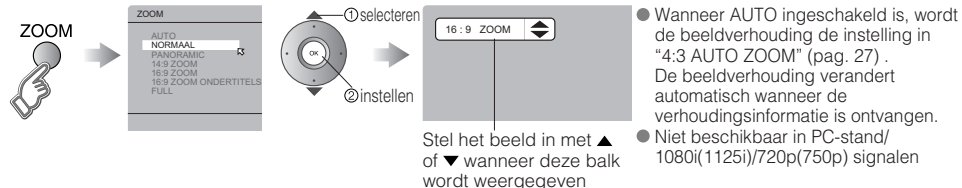

ZOOM

AUTO-NORMAAL

PANORAMIC

16:9 ZOOM

16:9 ZOOM

16:9 ZOOM

FULL

selecteren

instellen

16:9 ZOOM

Stel het beeld in met ▲ of ▼ wanneer deze balk wordt weergegeven

- Wanneer AUTO ingeschakeld is, wordt de beeldverhouding de instelling in "4:3 AUTO ZOOM" (pag. 27).
- De beeldverhouding verandert automatisch wanneer de verhoudingsinformatie is ontvangen.
- Niet beschikbaar in PC-stand/1080i(1125i)/720p(750p) signalen

Van omgevingsgeluid genieten

3D SOUND



3D SOUND

HOOG

LAAG

MONO

UIT

HOOG : Voor stereogeluid

LAAG : Voor stereogeluid (wanneer het geluid vervormt in de stand HOOG)

MONO : Voor monogeluid (genereert een stereoachtig geluid)

UIT : Schakelt 3D SOUND uit

Een kanaal aan een toets toewijzen

FAVORIET KANAAL



Terwijl het kanaal wordt weergegeven

3 seconden ingedrukt houden

INSTELLING FAVORIET 1 - 4?

Druk op het cijfer om het hieraan toe te wijzen

1 2 3 4

GEMEMORISEERD

Verdwijnt na een aantal seconden

- Het favoriete kanaal oproepen



Druk op het cijfer dat u hebt vastgelegd

1 2 3 4

1 1 BBC1

- Aanpassingen (pag. 26) aan het beeld van een favoriet kanaal worden eveneens opgeslagen.

- Uw favoriete kanalen controleren → Druk op **i** en bevestig dat de kanalen die u hebt vastgelegd een **i** ernaast hebben

Een favoriet kanaal wissen

→ "MENU" → "MOGELIJKHEDEN" → "FAVORIETE INSTELLING"



FAVORIETE INSTELLING

PR 01

PR 03

PR 05

PR 07

selecteren

wissen

FAVORIETE INSTELLING

PR 01

PR 03

PR 07

Teletekst kijken

Deze TV kan TV-uitzendingen en Teletekst op hetzelfde kanaal in twee vensters weergeven.

1 Tijdens het tv-kijken

2 Voer een Teletekst-pagina in

1 2 3
4 5 6
7 8 9
0

■ Een pagina hoger of lager selecteren

omhoog
omlaag

■ Subpagina's bekijken

naar een subpagina

Uw favoriete pagina markeren
LIJSTMODUS

- Uw favorietenlijst weergeven (ROOD) (GROEN) (GEEL) (BLAUW)
F.T/L
- Kies een gekleurde toets om uw pagina aan toe te wijzen
ZOOM
- Voer het nummer in van de pagina die moet worden opgeslagen
- Opslaan

■ Uw favoriete pagina oproepen → Druk op de gekleurde toets als in stap 2

Huidige pagina vasthouden
VASTHOUDEN

■ Loslaten → Druk opnieuw op

Verborgen pagina's weergeven
REVEAL

Verborgen informatie weergeven (antwoorden bij een quiz, enz.)

$1 + 2 =$ $1 + 2 = 3$
 $2 \times 3 =$ $2 \times 3 = 6$

Tekst vergroten
GROOTTE

De grootte van de weergegeven tekst verdubbelen

Naar de indexpagina
INDEX

Terugkeren naar pagina "100" of een voorheen toegewezen pagina

Schakel kortstondig over van Teletekst naar TV
ANNULEREN

Laat de huidige pagina open, terwijl u overschakelt om TV te kijken

Handig tijdens het zoeken van een pagina.

Video's/ DVD's bekijken

1 De videobron selecteren

2 Bedien het aangesloten apparaat en speel een video af

Bijv. voor EXT-1

*1 : Verschijnt alleen wanneer AV aan een kanaal is toegewezen.

Videorecorders en andere apparaten van JVC bedienen

1 DVD-spelers
Videorecorders en DVD-recorders

2 Het apparaat inschakelen

3 Een kanaal (Videorecorder-stand) selecteren

De videorecorder (DVD) bedienen

Naar TV

Terugspoelen / Afspelen / Versneld vooruit

Stop / Pauze

Startmenu DVD opnemen / weergeven

Een hoofdstuk (DVD-stand) selecteren

• Een aantal JVC-modellen kan niet met deze afstandsbediening worden bediend.

Geavanceerde functies

1 De menubalk weergeven

2 Selecteer "INSTELLING"

Selecteer "EXT. INSTELLING"

Schakel over naar S-VIDEO-ingang

S-IN

① Selecteer de EXT die op S-VIDEO is aangesloten

② Stel de S-VIDEO-stand in

De weergave van de apparaatselectie schakelt over van E1 naar S1.

Deze stand annuleren → Druk opnieuw op in ②

Namen van aangesloten apparaten bewerken

ID LIJST

① Selecteer een EXT om een naam aan toe te wijzen

② De namenlijst weergeven

③ Een naam uit de lijst selecteren

De naam wissen → Selecteer de blanco ruimte in ③

Kopiëren via EXT-2 instellen

COPIEREN

① De pijl selecteren

② De kopieerbron selecteren

Nuttige functies

Opnamen van het scherm maken

STIL BEELD

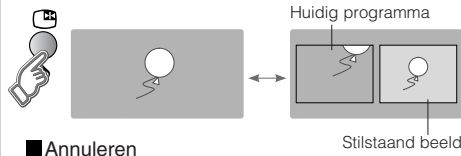

■ Annuleren

- ➔ Druk opnieuw op of verander van kanaal
- Niet beschikbaar wanneer SUB BEELD wordt weergegeven, of in de stand PC mode.
- U kunt een opname niet opslaan of exporteren.

Kijken in de mozaïekbeeld-stand.

MOZAIKBEELD

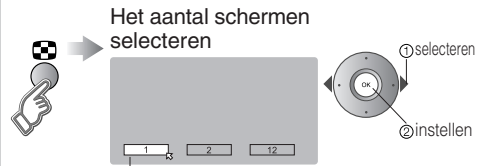

Door "1" te selecteren, keert de normale weergavestand terug
● Niet beschikbaar in de PC-stand.

■ Kijken in de dubbelbeeld-stand

D.w.z. dat u TV en video tegelijkertijd kunt bekijken.

(Voor signalen bij een brede beeldverhouding)

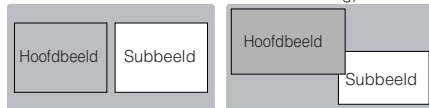

- Tussen de geluidsbronnen schakelen



- Het kanaal wijzigen

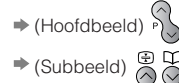

■ Een kanaal in 12-schermen-stand selecteren

Alle vastgelegde kanalen worden als stilstaande beelden weergegeven.

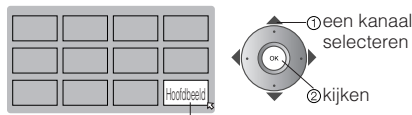

Alleen het geselecteerde frame kent een bewegend beeld.

- Een pagina hoger of lager selecteren
- Niet beschikbaar voor EXT-5-ingang.

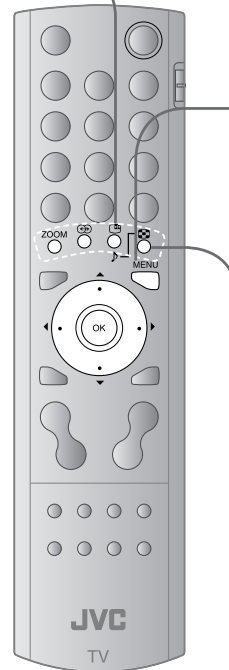

Een uitschakeltijd voor de tv instellen

SLEEP TIMER

Voorkomen dat kinderen bepaalde kanalen bekijken

KINDERSLOT

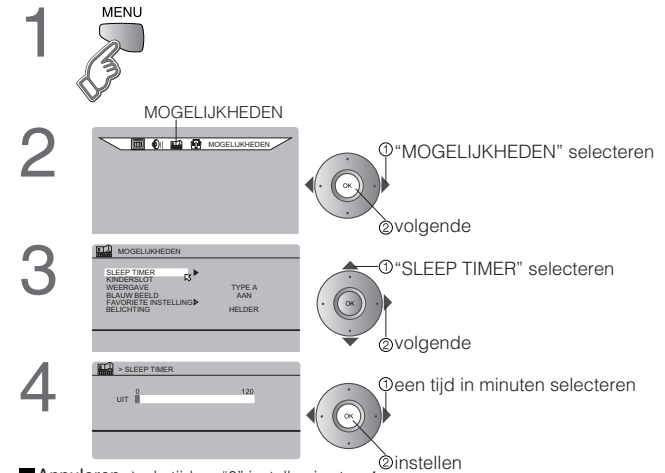

- Annuleren ➔ de tijd op "0" instellen in stap 4
- Resterende tijd ➔ U kunt de resterende tijd bij stap 4 bevestigen, nadat dit proces herhaald is.

- Na bovenstaande stappen 1 en 2

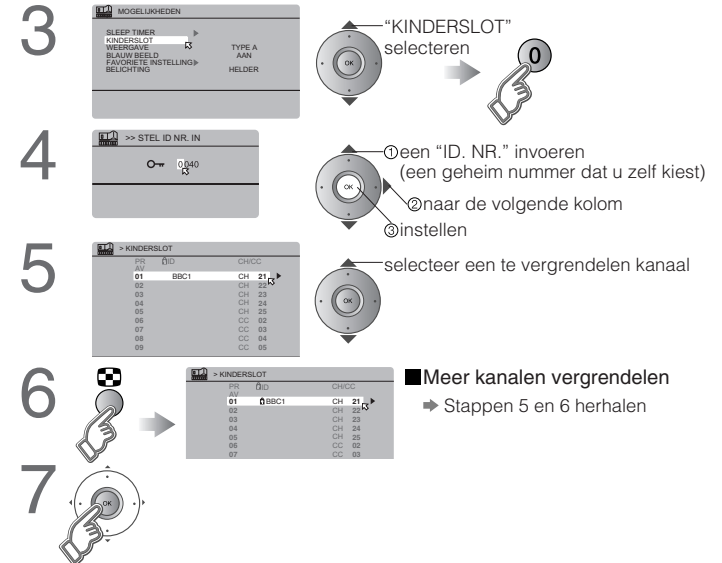

- Een kanaal ontgrendelen ➔ Druk opnieuw op in stap 6
- Een vergrendeld kanaal bekijken ➔ Gebruik de cijfertoets om het kanaalnummer in te voeren. Wanneer verschijnt, drukt u op en voert u uw "ID. NR." in. (Wanneer u uw "ID. NR." kwijt bent, kunt u deze in stap 4 controleren.)

Uw TV aanpassen

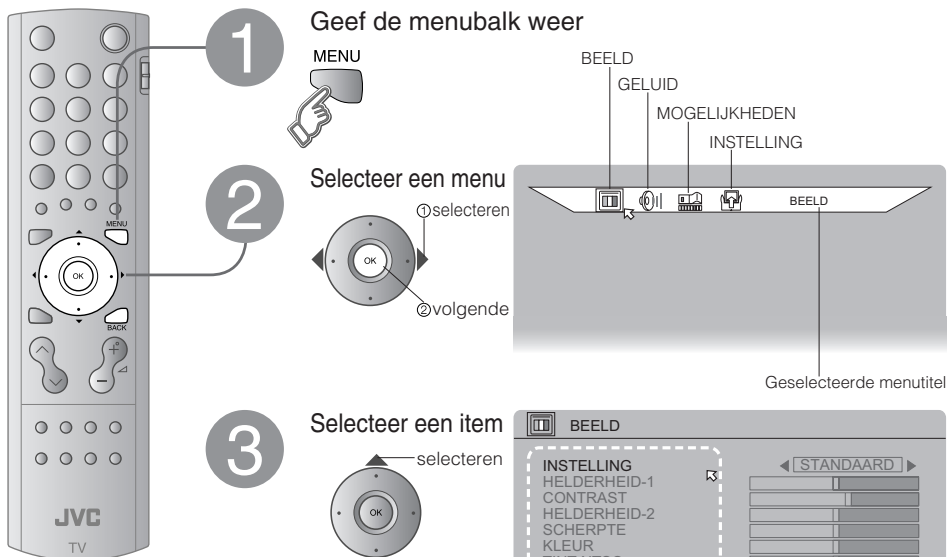

■ Naar het vorige scherm



■ Afsluiten



● Het menu verdwijnt na een minuut zonder activiteit.

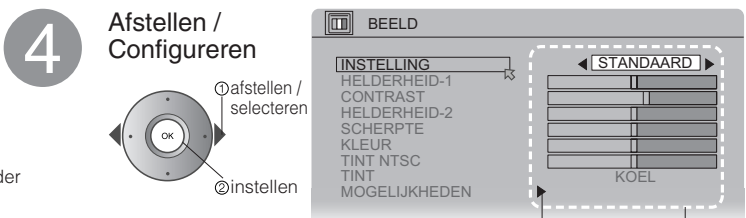

■ Voor het afstellen met de schuifknop

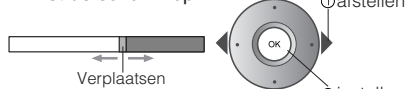

■ Voor het selecteren van voorkeuze-instellingen

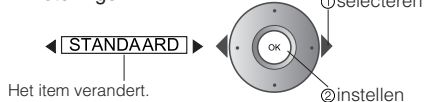

Het item verandert.

● Sommige items beschikken over een submenu.

Menu	Item	Afstellingen / Configuraties
BEELD	INSTELLING	Instelling (HELDER / STANDAARD / ZACHT)
	HELDERHEID-1	Helderheid achtergrondverlichting (Donker ↔ Lichter)
	CONTRAST	Contrast (Lager ↔ Hoger)
	HELDERHEID-2	Helderheid (Donker ↔ Lichter)
	SCHERPTE	Scherpte (Zachter ↔ Harder)
	KLEUR	Kleur (Lichter ↔ Voller)
	TINT NTSC	Tint (Roodachtig ↔ Groenig)
GELUID	TINT	Tint (WARM / NORMAAL / KOEL)
	MOGELIJKHEDEN	Fijnere beeldafstellingen (pag. 27)
	STEREO / I · II	Stand / Taal (O : STEREO / O : MONO / I : SUB1 / II : SUB2)
	LAGE TONEN	Lage tonen (Zwakker ↔ Krachtiger)
	HOGE TONEN	Hoge tonen (Zwakker ↔ Krachtiger)
	BALANS	Luidsprekerbalans (Links krachtiger ↔ Rechts krachtiger)
	3D SOUND	Omgevingsniveau (HOOG / LAAG / MONO / UIT)
MOGELIJKHEDEN	A.H.B.	Lage tonen versterken (AAN / UIT)
	BBE *1	Geluidsverbeteringstechnologie (AAN / UIT)
	SLEEP TIMER	Timer voor uitschakelen van de TV (pag. 24)
	KINDERSLOT	Voorkom dat kinderen bepaalde kanalen bekijken (pag. 24)
	WEERGAVE	Indeling voor weergave van het kanaalnummer (TYPE A / TYPE B / TYPE C / TYPE D)
	BLAUW BEELD	Toont een blauw scherm en dempt het geluid wanneer het signaal zwak of afwezig is (AAN / UIT)
	FAVORIETE INSTELLING	Instellingen van favoriete kanalen wissen (pag. 17)
INSTELLING	BELICHTING	Schakelt de verlichtingslamp (pag. 5) in wanneer de televisie ingeschakeld is (HELDER / ZACHT / UIT).
	AUTOMATISCH	Selecteer het land en laat automatisch de kanalen vastleggen (pag. 10, 3)
	SORTEREN / MANUEEL	Vastgelegde kanalen wijzigen of nieuwe toevoegen (pag. 11)
	TAAL	Selecteer een taal voor de OSD-menu's (pag. 10, 2)
	DECODER(EXT-2)	Wanneer de videorecorder via T-V LINK wordt aangesloten (AAN / UIT)
	COMP. AUTOM. SELECTIE	Hiermee wordt de TV-ingang omgezet naar EXT-4 wanneer het componentensignaal wordt aangesloten op EXT-4. (AAN / UIT) (niet beschikbaar voor PC).
	EXT. INSTELLING	Voor gebruik met videospelers en andere apparaten (pag. 22)
HDMI INSTELLING	RESOLUTIE (AUTO / 1 / 2) AUDIO (AUTO / ANALOOG / DIGITAAL)	

● Overige instellingen · De beeldverhouding wijzigen ➔ "ZOOM" (pag. 17)
· 3D SOUND inschakelen ➔ "3D SOUND" (pag. 17)

*1 BBE-licentie ➔ (pag. 32)

Geavanceerde beeldafstelling

Standaard stelt de TV zichzelf automatisch in op het beste beeld.







- 1 Geef de menubalk weer
MENU
- 2 Selecteer "BEELD"
selecteren
volgende
- 3 Selecteer "MOGELIJKHEDEN"
selecteren
volgende
- 4 Selecteer een item
selecteren
volgende
D.w.z. DNR
- 5 Instellingen wijzigen
selecteren
instellen
D.w.z. DNR
- 6 Beëindigen

■ Naar het vorige scherm
BACK

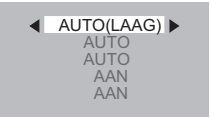
■ Afsluiten
MENU

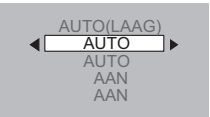
● Het menu verdwijnt na een minuut zonder activiteit.

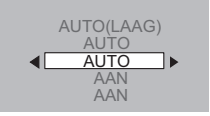
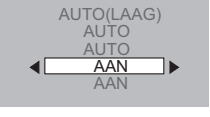
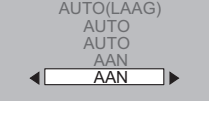
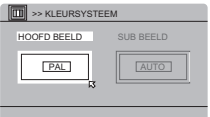
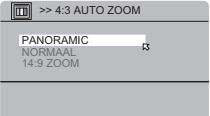
DNR	Om ruis te verminderen	  <p>niveau : Wanneer het beeld aan scherpte verliest → : Wanneer ruis zichtbaar is</p>
Super Digipure	Voor natuurlijke contouren	  <p>niveau : Functie is uitgeschakeld : Wanneer ruis zichtbaar is → : Wanneer het beeld aan scherpte verliest</p>
BIOSCOOP EFFECT	Voor een mooi bioscoopbeeld	 <p>UIT : Functie is uitgeschakeld AAN : Functie is altijd ingeschakeld AUTO : Stelt automatisch in</p>
COLOUR MANAGEMENT	Voor natuurlijke beelden	 <p>UIT : Functie is uitgeschakeld AAN : Behoud van een natuurlijke kleurbalans</p>
PICTURE MANAGEMENT	Helder / donkere beelden verhelpen	 <p>UIT : Functie is uitgeschakeld AAN : Bekijken van heldere / donkere beelden vergemakkelijken</p>
KLEURSYSTEEM	Als er geen kleur is	 <p>① Selecteer het scherm waarvan de instellingen moeten worden gewijzigd HOOFD BEELD : Hoofdbeeld SUB BEELD : Subbeeld in MOZAIEKBEELD-stand (pag. 23)</p> <p>② Selecteer het kleurensysteem. PAL SECAM NTSC 3.58 NTSC 4.43 AUTO : West-Europa : Oost-Europa / VS : VS : Voor het bekijken van video, enz.</p>
4:3 AUTO ZOOM	Stel een standaardbeeldverhouding in	 <p>Selecteer een standaardbeeldverhouding voor AUTO in "ZOOM" (pag. 17) PANORAMIC NORMAAL 14:9 ZOOM 16:9 4:3 14:9</p>

Verhelpen van storingen

Veel ruis of sneeuw



- Is de TV op de juiste wijze aangesloten op de antenne?
 - Verander de stand van de antenne.
 - Is de antenne of de kabel ervan beschadigd?
- ➔ Vraag het uw handelaar

Patronen, strepen of ruis



- Ontvangt de antenne interferentie van hoogspanningsleidingen of draadloze zenders?
- ➔ Vraag het uw handelaar
- Staan de aangesloten apparaten te dicht bij de TV?
- ➔ Zorg voor een minimumafstand tussen de antenne en de bron van de interferentie tot er geen interferentie meer is

Echo's

(Dubbele beelden)



- Ontvangt u interferentie van signalen die worden weerkaatst door huvels of gebouwen?
- ➔ Stel de richting van uw antenne af of neem een richtantenne van goede kwaliteit

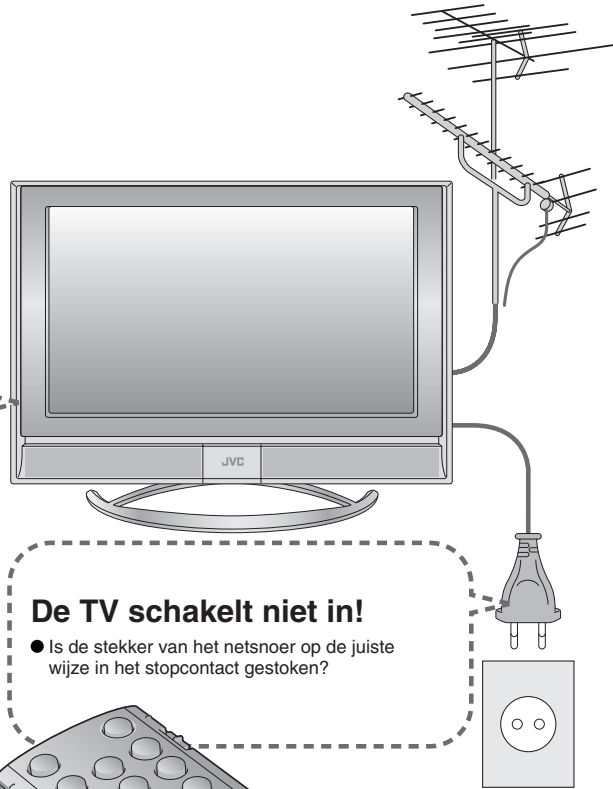

De TV schakelt niet in!

- Is de stekker van het netsnoer op de juiste wijze in het stopcontact gestoken?

De afstandsbediening werkt niet!

- Zijn de batterijen leeg?
- Bevindt u zich op meer dan 7 meter afstand van de TV?
- Staat de "VCR/TV/DVD-SCHAKELAAR" in de stand "TV"?
- Tijdens het bekijken van Teletext, wordt de TV-menubalk niet weergegeven.
- Afhankelijk van de stabiliteit van het signaal, kan er een tijdvertraging zijn tijdens het schakelen tussen kanalen.

	Probleem	Handelingen	pagina
Basis	Afstandsbediening doet het niet meer	<ul style="list-style-type: none"> ● Stekker van tv uit stopcontact trekken en enkele minuten later weer erin steken. 	-
	Scherm	Beeldverhouding verandert onopzettelijk	<ul style="list-style-type: none"> ● Druk opnieuw op  om terug te keren naar uw instellingen.
Beeld		Slechte beeldkwaliteit	<ul style="list-style-type: none"> ● Onnatuurlijke kleur >>> KLEUR en HELDERHEID-1 afstellen. Controleer uw KLEURSYSTEEM.
	<ul style="list-style-type: none"> ● Ruis >>> Ga naar de onderstaande functies. 		26 27 27
	<ul style="list-style-type: none"> ● Vlak beeld >>> Ga naar de onderstaande functies. 		26 27 27
Beeld	Vreemd beeld tijdens gebruik van een extern apparaat	<ul style="list-style-type: none"> ● Wanneer u een S-Video-apparaat hebt aangesloten, controleert u de instelling "S-IN". 	22
		<ul style="list-style-type: none"> ● Wanneer de bovenzijde van het beeld vervormd is, controleert u de kwaliteit van het videosignaal zelf. ● Wanneer bewegingen onnatuurlijk lijken bij ontvangst van een signaal van een DVD-speler enz. met 625p (progressive-scanning), verander dan de uitganginstelling van het externe apparaat in 625i (interlace-scanning) 	- -
Geluid	Slecht geluid	<ul style="list-style-type: none"> ● Stel de LAGE TONEN en HOGE TONEN in. ● Wanneer een slecht signaal wordt ontvangen in "STEREO / I : II", schakelt u over op MONO. ● Stel de kanaalontvangst in met behulp van "MANUEEL". 	26 26 11

Verhelpen van storingen (vervolg)

	Probleem	Handelingen	pagina
HDMI	Verkeerde schermformaat	<ul style="list-style-type: none"> Zet RESOLUTIE in HDMI INSTELLING van "1" op "2". 	26
	Geen geluid	<ul style="list-style-type: none"> Zet AUDIO in HDMI INSTELLING op ANALOOG of DIGITAAL. 	26
	Groen en vervormd scherm	<ul style="list-style-type: none"> Wacht even tot het signaal stabiliseert wanneer u de signaalindeling voor een HDMI-apparaat inschakelt. 	—
Functies	Sommige functies werken niet	<ul style="list-style-type: none"> Het gaat hier niet om een defect. Sommige functies (donkere achtergrond) in het menu werken niet afhankelijk van de situatie. 	—
	Sommige ingangen kunnen niet worden geselecteerd in het subbeeld	<ul style="list-style-type: none"> EXT-4-, EXT-5-ingangen en PC-stand kunnen niet worden geselecteerd in het subbeeld. 	—
	"FUNCTIE NIET BESCHIKBAAR" verschijnt	<ul style="list-style-type: none"> Is het T-V LINK-compatibele apparaat aangesloten op EXT-2? Is de SCARTKABEL "volledig bedraad"? Is het T-V LINK-compatibele apparaat ingeschakeld? <p>Nadat alle bovenstaande condities zijn bevestigd, drukt u opnieuw op de knop "OK".</p>	32 32 —
Weergave	"ACI FOUT" verschijnt	<ul style="list-style-type: none"> Druk op ◀ om ACI opnieuw te starten. Wanneer u na een aantal malen nog steeds "ACI FOUT" te zien krijgt, drukt u op ▶ om ACI te annuleren. 	—
Scherm	Zwarte of witte punten verschijnen op het scherm	<ul style="list-style-type: none"> LCD-schermen maken gebruik van fijne punten ("pixels") om beelden weer te geven. Hoewel meer dan 99,99% van deze pixels correct werken, branden een heel klein deel van deze pixels niet, of ze branden continu. U dient te begrijpen dat dit geen storing is. 	—

Technische informatie

Wat is T-V LINK?

T-V Link biedt de TV de mogelijkheid om informatie op een gemakkelijke te delen met een aangesloten T-V LINK-compatibel apparaat. Door gebruik van T-V LINK :

- Kunt u de kanaalinformatie die u geprogrammeerd hebt voor uw TV verzenden naar het T-V LINK-compatibele apparaat, zodat zowel de TV als het externe apparaat over dezelfde kanaalinstellingen beschikken. Wanneer een nieuw extern apparaat wordt aangesloten, wordt de kanaalinformatie in het apparaat geladen, waardoor de kanaalinstelling zeer snel kan worden voltooid. Voor meer details raadpleegt u de handleiding van het externe apparaat.
- U kunt gemakkelijk het TV-programma dat u bekijkt, opnemen met een T-V LINK-compatibel apparaat door gebruik te maken van de functie "DIRECTE OPNAME". Voor meer details raadpleegt u de handleiding van het externe apparaat.

Wat is ACI (Automatic Channel Installation)?

Sommige kabelbedrijven versturen een signaal, ACI genaamd, dat informatie bevat waarmee TV-kanal automatisch in uw TV kunnen worden vastgelegd.

Wanneer een ACI-signaal wordt ontvangen, verschijnt "ACI START / ACI OVERSLAAN" in het scherm "AUTOMATISCH".

Te ontvangen zendersystemen

Het te ontvangen zendersysteem hangt af van het land dat geselecteerd is tijdens "AUTOMATISCH".

- VERENIGD KONINKRIJK: Alleen ontvangst van PAL-I.
- FRANKRIJK: Kan zowel SECAM-L.

Om SECAM-L in andere landen dan Frankrijk te ontvangen:

- Verander het "LAND" in "FRANCE" onder "AUTOMATISCH".
- Druk op de toets "BACK" om terug te keren naar het menu en het kanaal in te voeren met behulp van "INVOEGEN" of "MANUEEL".

Pc-signalen die kunnen worden ontvangen

Macintosh-computers worden niet ondersteund. (Macintosh is een geregistreerd handelsmerk van Apple Computer, Inc.)

- Als het signaal niet verschijnt, controleer dan of de verticale frequentie op de PC ingesteld is op 60Hz.

Resolutie	640 x 480 (VGA)	1024 x 768 (XGA)
Verticale frequentie (Hz)	60.0	60.0
Horizontale frequentie (kHz)	31.5	42.0

DVI-apparaten aansluiten

Sluit een DVI-apparaat aan op EXT-5 (HDMI) met behulp van de DVI-HDMI-conversiekabel. Sluit de analoge geluidsuitgang van het DVI-apparaat aan op L- en R-aansluitingen in EXT-4.

- Stel AUDIO in HDMI INSTELLING in op Analoo of AUTO ▶ (pag. 26)

Licentie

Gefabriceerd onder licentie van BBE Sound, Inc. Licentie van BBE Sound, Inc. onder USP4638258, 5510752 en 5736897. Het BBE- en BBE-symbool zijn geregistreerde handelsmerken van BBE Sound, Inc.

Free Manuals Download Website

<http://myh66.com>

<http://usermanuals.us>

<http://www.somanuals.com>

<http://www.4manuals.cc>

<http://www.manual-lib.com>

<http://www.404manual.com>

<http://www.luxmanual.com>

<http://aubethermostatmanual.com>

Golf course search by state

<http://golfingnear.com>

Email search by domain

<http://emailbydomain.com>

Auto manuals search

<http://auto.somanuals.com>

TV manuals search

<http://tv.somanuals.com>