



JVC

ENGLISH
DEUTSCH

JVC

InteriArt

LT-20DJ5SGE

INTEGRATED DIGITAL LCD PANEL TV

INSTRUCTIONS

INTEGRIERTES DIGITALES LCD-TV-GERÄT

BEDINUNGSANLEITUNG



50067318

0505TKH-VT-VT

Download from www.somanuals.com. All Manuals Search And Download.



DVB
Digital Video
Broadcasting

Trade Mark of the DVB Digital Video Broadcasting
Project (1991 to 1996) Number: 4081

Inhalt

Zu Ihrer Sicherheit	45	Menü PC-Bildposition	79
Was Sie TUN und NICHT TUN sollten	45	PC-Bildmenü	80
Aufstellungsort	48	Menü Ton	80
Wichtige Informationen	49	PIP-Bild	81
Tasten am Bedienfeld	50	Menü Signalwahl	81
Verwendung des Ständers	51	Ton im PC-Modus	81
Tasten auf der Fernbedienung	52	Analoger Teletext	82
Funktionen	53	Teletext steuern	82
Erste Schritte	54	Auswählen einer Textseite	82
Grundlegende Bedienung	59	Auswählen der Indexseite	82
Bedienung im IDTV-Modus	60	Suchen einer Seite, während das Fernsehprogramm läuft	82
Täglicher Betrieb	60	Auswählen von Text mit doppelter Höhe	82
Digitale Teletext	62	Anzeigen „verborgener“ Informationen	82
DTV-Menüs	62	Anhalten des automatischen Seitenwechsels	83
Timer (DTV-Timeraufnahme)	62	Zum Auswählen einer Unterseite	83
Einstellungen	65	Teletext verlassen	83
MENÜ	65	Fastext und Toptext	83
PR-Liste bearbeiten	67	Anschluss externer Geräte	84
Installation	68	Über Scart	84
Common Interface	70	T-V LINK-kompatibler VCR	84
Einstellung des TV-Geräts	71	RGB-Modus	84
Menüsystem	71	EXT-2S-Modus	84
HAUPTMENÜ	71	Über die RCA-Buchse	84
Menü Bild	71	Über die ANT-(Antennen-)Buchse	84
Menü Ton	73	Decoder	84
Menü Programm	76	TV und Videorecorder (VCR)	85
Menü Signalwahl	77	NTSC-Wiedergabe	85
Andere Funktionen	77	Kamera und Camcorder	85
TV-Status	77	Anschließen des Decoders an den Videorecorders	85
Audioanzeige	78	Anschließen eines PC	85
Hyper-Sound	78	Anschließen an den S-Video-Eingang	85
Stummschaltungsanzeige	78	Anschluss externer Geräte	86
Erfassung Kein Signal (TV-Modus)	78	Anschluss externer Geräte	87
Lautstärkebalken	78	Antennenanschlüsse	87
EXT-Modi	78	Typische Anzeigemodi PC-Eingang	88
Zoom-Modi	78	Tipps	89
PC-Modus	79	Technische Daten	90
Installation	79		
Hauptmenü im PC-Modus	79		

Zu Ihrer Sicherheit

Dieses Gerät wurde unter Berücksichtigung der internationalen Sicherheitsstandards konzipiert und produziert. Sie müssen jedoch wie bei jedem anderen Elektrogerät Vorsicht walten lassen, um beste Ergebnisse zu erzielen und Sicherheit zu gewährleisten. Lesen Sie deshalb aus Sicherheitsgründen die unten aufgeführten Hinweise. Das sind allgemeine Hinweise, die Ihnen bei der Bedienung elektrischer Geräte behilflich sein werden. Einige Hinweise sind nicht nur für das bereits gekaufte Gerät relevant.

Was Sie TUN und NICHT TUN sollten

Luftzirkulation...

Halten Sie um das Fernsehgerät mindestens 10 cm Abstand ein, um ausreichende Luftzirkulation zu gewährleisten. Damit wird vermieden, dass sich das Fernsehgerät überhitzt und deshalb beschädigt wird. Staubige Standorte sollten ebenfalls vermieden werden.

Schaden durch Überhitzung...

Sie könnten das Fernsehgerät beschädigen, wenn sie es direktem Sonnenlicht aussetzen oder in der Nähe eines Heizkörpers aufstellen. Vermeiden Sie Standorte, die sehr heiß oder feucht werden könnten, oder Standorte, an denen die Temperatur auf unter 5 °C absinken könnte.

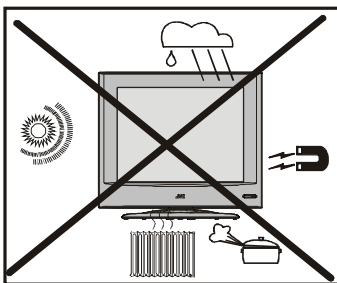

Netzspannung...

Die für dieses Gerät erforderliche Netzspannung beträgt **100-240 V AC** mit **50 Hz**. Schließen Sie das Gerät niemals an eine Gleichstromversorgung oder irgendeine andere Stromquelle an. Stellen Sie sicher, dass das Fernsehgerät nicht auf dem Stromkabel steht. Schneiden Sie **NIEMALS** den Netzstecker von diesem Gerät ab. Er hat einen speziellen Funkentstörfilter, und wenn dieser entfernt wird,

könnte dies die Leistung des Geräts beeinträchtigen.

Heiße / Gemäßigte Klimabedingungen

Dieses Gerät ist für den Betrieb in heißen und gemäßigten Klimabedingungen geeignet.

FALLS SIE ZWEIFEL HABEN, FRAGEN SIE BITTE EINEN SACHKUNDIGEN ELEKTRIKER.

WAS SIE TUN SOLLTEN...

Lesen Sie die Bedienungsanleitung bevor Sie das Gerät in Betrieb nehmen.

Vergewissern Sie sich, dass sämtliche elektrischen Verbindungen (einschließlich Netzkabel, Verlängerungskabel und die Verbindungen zwischen den Geräteteilen) ordnungsgemäß und im Einklang mit den Anweisungen des Herstellers angeschlossen sind.

Ziehen Sie den Netzstecker aus der Netzsteckdose, bevor Sie mit dem Herstellen oder der Änderung von Anschlüssen beginnen.

Lassen Sie sich von Ihrem Händler beraten, wenn Unklarheiten bezüglich Installation, Betrieb oder Sicherheit des Geräts bestehen.

Seien Sie vorsichtig bei der Handhabung von Glasplatten oder -Türen am Gerät.

WAS SIE NICHT TUN SOLLTEN...

Entfernen Sie **niemals** fest angeschraubte Abdeckungen, da sonst gefährliche Spannungen freigelegt werden könnten.

Blockieren Sie **niemals** die Ventilationsöffnungen des Geräts mit Gegenständen wie Zeitungen, Tischtüchern, Vorhängen, etc. Die Überhitzung kann eine Beschädigung oder Kürzung der Lebenserwartung des Geräts zur Folge haben.

Setzen Sie das Gerät **NIEMALS** Tropf- oder Spritzwasser aus und stellen Sie keine mit Flüssigkeit gefüllten Behälter, wie z.B. Vasen, auf das Gerät.

Stellen Sie **NIEMALS** Wärmequellen oder offene Flammen wie brennende Kerzen oder Lampen auf das oder in die Nähe des Geräts. Hohe Temperaturen können Kunststoff schmelzen und zu Bränden führen.

Verwenden Sie **KEINE** selbst gemachten Ständer und benutzen Sie **NIEMALS** Holzschrauben zur Befestigung von Standbeinen am Gerät. Um

Sicherheit zu gewährleisten, verwenden Sie nur vom Hersteller empfohlene Ständer zusammen mit den gemäß der Anleitung beigelegten Halterungen.

Verwenden Sie Kopfhörer **NIEMALS** mit zu hoher Lautstärke. Andernfalls kann es zu dauerhaften Gehörschäden kommen.

Lassen Sie **NIEMALS** Geräte ohne Aufsicht eingeschaltet, es sei denn es wird ausdrücklich darauf hingewiesen, dass diese für unbeaufsichtigten Betrieb konzipiert sind oder über einen Standby-Betriebsmodus verfügen. Schalten Sie das Gerät durch Betätigen der Netztaaste auf dem Gerät aus. Vergewissern Sie sich, dass Ihre Familie damit vertraut ist, wie man das macht. Für kranke oder behinderte Menschen können Sondereinrichtungen erforderlich sein.

Setzen Sie den Betrieb **NICHT** fort, wenn Sie Zweifel an der ordnungsgemäßen Funktion des Gerätes haben oder das Gerät beschädigt ist. Schalten Sie gegebenenfalls das Gerät aus, ziehen Sie den Netzstecker aus der Netzsteckdose und wenden Sie sich an Ihren Händler.

Geben Sie leere Batterien **NIEMALS** in den Abfall statt in einen Recyclingbehälter, da dies schädlich für die Umwelt ist.

Achten Sie VOR ALLEM darauf, daß insbesondere Kinder **NIEMALS** Gegenstände in Löcher, Schlitze oder andere Gehäuseöffnungen stecken, denn ein elektrischer Schlag könnte die Folge sein.

Gehen Sie im Umgang mit Elektrogeräten beliebiger Art **NIEMALS** irgendwelche Risiken ein - Vorsicht ist besser als Nachsicht!

Um das gerät vollständig vom netz zu trennen, schalten sie den netzschalter aus und ziehen sie den netzstecker aus.

Sicherheitsmaßnahmen für das Netzgerät

- Vorsicht! Dieses kann heiß werden.
- Darf nur in geschlossenen und trockenen Räumen verwendet werden.
- Gefahr elektrischer Schläge.
- Gehäuse nicht öffnen, Gefahr elektrischer Schläge.
- Halten Sie alle Netzgeräte fern von anderen Wärmequellen.

- Verwenden Sie Netzgeräte stets nur in gut gelüfteten Bereichen.

**** Die Kaltkathoden-Leuchtstoffröhre im LCD-Panel enthält eine geringe Menge Quecksilber. Bitte beachten Sie die örtlichen Vorschriften bei der Entsorgung.**

„Das LCD-Panel ist ein Hochtechnologieprodukt mit etwa einer Million Dünnschicht-Transistoren, die selbst feine Bilddetails auflösen. Gelegentlich können einige inaktive Pixel als unveränderlich blaue, grüne oder rote Punkte erscheinen. Bitte beachten Sie, dass dies die Leistung Ihres Produkts nicht beeinträchtigt.“ Bitte beachten Sie, dass bestimmte Lichtpistolen, die mit bestimmten Spielkonsolen verwendet werden, mit diesem Produkt unter Umständen nicht funktionieren.

Warnung!

Dies ist ein Produkt der Klasse A. Im Hausgebrauch kann dieses Produkt Funkstörungen verursachen. In diesem Fall muss der Benutzer unter Umständen entsprechende Maßnahmen ergreifen.

WARNUNG

- Sie könnten sich unter dem TV-Gerät die Finger ein-klemmen und verletzen. Halten Sie das TV-Gerät unten in der Mitte und lassen Sie es nicht nach vor oder hinten kippen.
- Wenn Sie das Gerät fallen lassen, könnten Sie sich verletzen. Halten Sie den Unterteil des Ständers mit der Hand fest und kippen Sie das Gerät vor oder nach hinten.
- Lassen Sie Kinder niemals an dem Gerät aufhängen, ihre Ellbogen daran abstützen oder sich daran anlehen. Dadurch könnte das Gerät umkippen und Verletzungen verursachen.

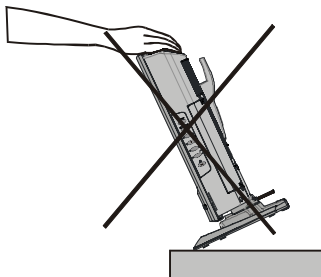
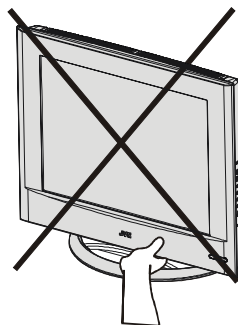

VORSICHT:

- Um elektrische Schläge oder eine Beschädigung des Geräts zu vermeiden, schließen Sie zuerst den kleineren Stecker am Netzkabel an der Rückseite des TV-Geräts an und stecken Sie dann den größeren Stecker am Netzkabel in eine Wechselstrom-Steckdose ein.

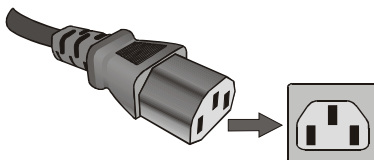

Aufstellungsort

WARNUNG

- **Verwenden Sie ausschließlich eine für dieses Gerät vorgesehene Wandbefestigung von JVC, wenn Sie dieses TV-Gerät an der Wand befestigen wollen.**
- **Lassen Sie das Gerät nur durch eine Person, die die erforderlichen Fertigkeiten besitzt, an der Wand befestigen.**

Stellen Sie das Fernsehgerät nicht in direktem Sonnenlicht oder neben starken Lichtquellen auf. Sanfte, indirekte Beleuchtung ist für angenehmes Fernsehen zu empfehlen. Stellen Sie das Gerät auf eine feste Unterlage. Die Oberfläche sollte flach und eben sein. Befestigen Sie das Gerät anschließend mit einem festen Band und dem Haken, der sich an der Rückseite des Fernsehgeräts befindet, an der Wand. Dadurch wird ein Umkippen des Geräts verhindert. Verwenden Sie Vorhänge oder Jalousien, um den Einfall von direktem Sonnenlicht auf den Bildschirm zu vermeiden.

Ein Standfuß für die Bodenaufstellung sowie für die Tischaufstellung ist für dieses Fernsehgerät ebenfalls erhältlich; ebenso ein Befestigungswinkel, mit dem das Gerät an der Wand montiert werden kann.

Die LCD-Anzeigen werden mit extrem hoher technischer Präzision gefertigt. Dennoch können an einigen Stellen des Bildschirms Bildelemente fehlen oder leuchtende Punkte auftreten. Dies ist kein Hinweis auf eine Störung.

Stellen Sie sicher, dass das Gerät an einer Stelle aufgestellt wird, an der es nicht durch Gegenstände verschoben oder gestoßen werden kann, da der Bildschirm durch Druck oder Stöße beschädigt oder zerbrochen werden kann.

Empfohlene Mindestabstände

Stellen Sie das Display auf einer stabilen, ebenen Oberfläche wie etwa einem Tisch oder Schreibtisch auf.

Halten Sie um das Fernsehgerät mindestens 10 cm Abstand zu Möbeln etc. ein, um eine ausreichende Luftzirkulation zu gewährleisten. Vermeiden Sie gefährliche Situationen, indem Sie keine Gegenstände auf dem Gerät abstellen.

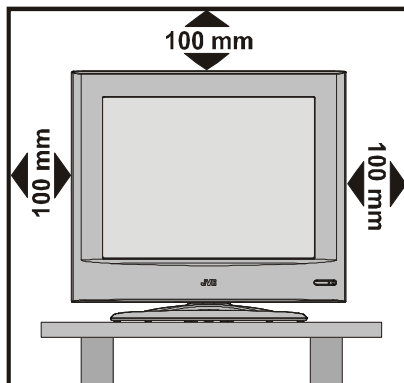

Wichtige Informationen

Bitte beachten Sie!

HAFTUNGSAUSSCHLUSSKLAUSEL

JVC ist unter keinen Umständen haftbar für Verluste und/oder Schäden am Produkt, die durch Folgendes verursacht werden:

- Feuer,
- Erdbeben
- Beschädigungen durch Unfälle
- Absichtlich unsachgemäße Verwendung des Produkts
- Verwendung des Produkts unter unsachgemäßen Bedingungen
- Verluste und/oder Schäden, die am Produkt verursacht wurden, während es sich im Besitz Dritter befand
- Jegliche Verluste oder Schäden, die aus einem Fehler der Besitzers und/oder seinem Versäumnis, den Anweisungen im Benutzerhandbuch zu folgen, resultieren.
- Jegliche Verluste oder Schäden, die durch unsachgemäße Verwendung oder Fehlfunktionen des Produkts bei gleichzeitiger Verwendung von Zusatzgeräten entstehen.

Darüber hinaus haftet JVC nicht für irgendwelche Folgeschäden und/oder Verluste, einschließlich, aber nicht beschränkt auf Folgende: Gewinnentgang, Betriebsunterbrechung, oder den Verlust aufgezeichneter Daten, egal ob sie während normalem Betrieb oder aufgrund falscher Bedienung verursacht wurden.

WARNUNG! LASSEN SIE NIEMALS EIN STANDBILD AUF DEM BILDSCHIRM STEHEN

Wenn Standbilder, wie zum Beispiel TELETXT, SENDERLOGOS, COMPUTERBILDER; VIDEOSPIELE, BILDSCHIRMMENÜS etc. auf dem Bildschirm für längere Zeit stehen gelassen werden, könnten diese permanent eingebrannt werden.

Wenn Sie das TV-Gerät zur Anzeige von Standbildern oder bewegten Bildern zusammen mit überlagerten Standbildern wie Senderlogos etc. verwenden, sollten Sie in diesem Fall SOWOHL Helligkeit als auch Kontrast reduzieren.

Pflege und Entsorgung

Reinigung des Bildschirms und des Gehäuses.

Schalten Sie das Gerät aus und reinigen Sie Bildschirm und Gehäuse mit einem weichen, trockenen Tuch. Wir empfehlen, keine Fertigpolituren oder -Lösungsmittel auf dem Bildschirm oder dem Gehäuse zu verwenden, da dies zu Schäden führen kann.

Entsorgung...

Wenn das TV-Gerät das Ende seiner Nutzungsdauer erreicht, müssen Sie es in Übereinstimmung mit den örtlichen gesetzlichen Vorschriften entsorgen oder an einer Recyclingstelle abgeben.

Tasten am Bedienfeld

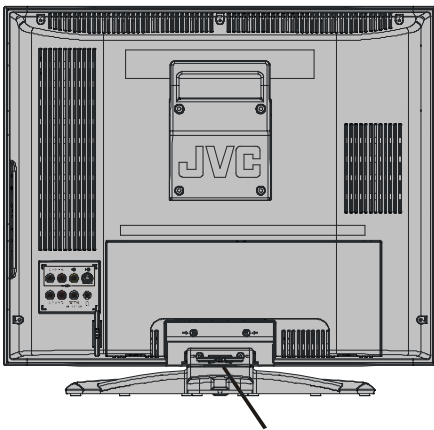
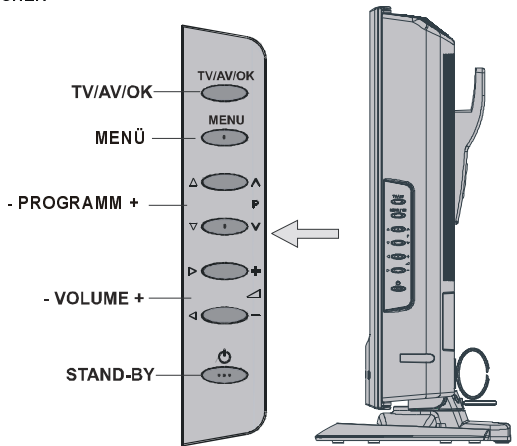
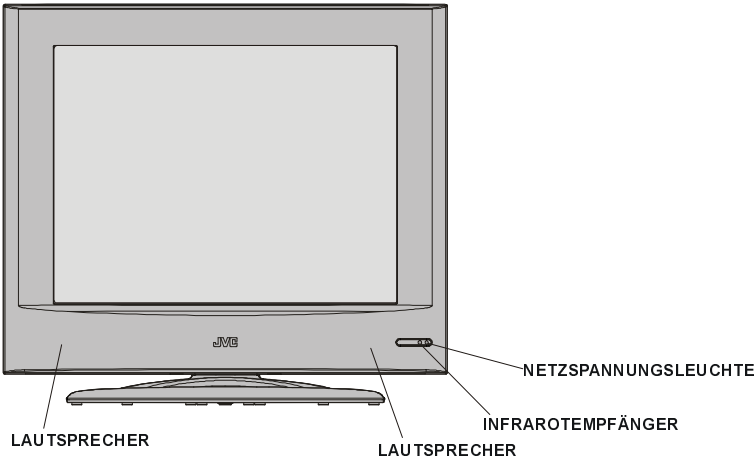

Mit bestimmten Kombinationen von Steckern und Kabeln lässt sich unter Umständen die hintere Abdeckung nur schwer aufsetzen. Wenn Sie in diesem Fall die Abdeckung weglassen, stellt dies keine Gefahr für die Sicherheit dar.

Verwendung des Ständers

Dieses Gerät wird mit vormontiertem Standfuß für die Tischaufstellung ausgeliefert.

Dieser Standfuss kann dazu verwendet werden, die Ausrichtung des Bildschirms um bis zu 10° nach vorne und 5° nach hinten zu verändern.

TV nach vorne oder hinten kippen:

Halten Sie den Unterteil des Ständers mit einer Hand fest, und mit der anderen Hand den Bildschirm oben in der Mitte, und stellen Sie dann die Neigung des Schirms durch Kippen nach vorne oder hinten ein.

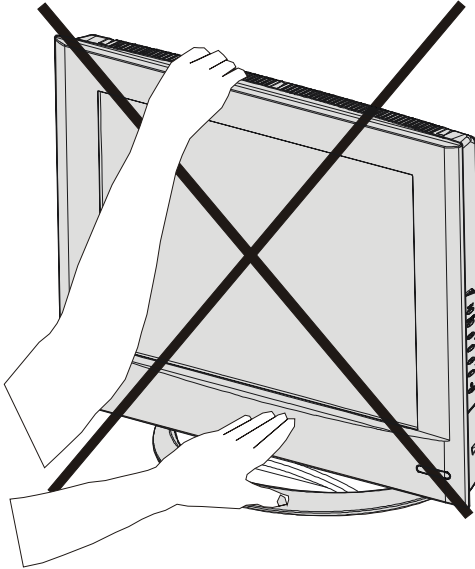

Tasten auf der Fernbedienung

- ① = (Standby-)Taste
- ② TV / VCR / DVD Umschalten
- ③ Zifferntasten
- ④ Taste **AV**
(EXT-1, EXT-2, EXT-2S, EXT-3, EXT-4, EXT-4S, PC, DIGITAL TV)
- ⑤ Taste Farbe
- ⑥ **MENU** = Taste Menü
- ⑦ = Taste Cursor Auf
- ⑧ OK-Taste
- ⑨ = Taste Cursor Rechts
- ⑩ **BACK** = Taste Zurück
- ⑪ = Tasten Lautstärke +/-
- ⑫ Taste **GUIDE** (Programmführer)
- ⑬ **TV/RADIO** = Keine Funktion
- ⑭ = Taste Untertitel
- ⑮ = Audiosprache
- ⑯ PC-Steuertasten
- ⑰ = Taste Hypersound Ein/Aus
- ⑱ **ZOOM** = Taste Zoom
- ⑲ Tasten P/V
- ⑳ Steuertaste für IDTV / VCR / DVD / Teletext
- ㉑ Tasten P/V
- ㉒ = Taste Cursor Ab
- ㉓ = Taste Teletext
- ㉔ = Taste Cursor Links
- ㉕ Taste **TV/DTV**
- ㉖ = Taste Information / T-V-Link im Menü Programm
- ㉗ = Taste Ton-Aus

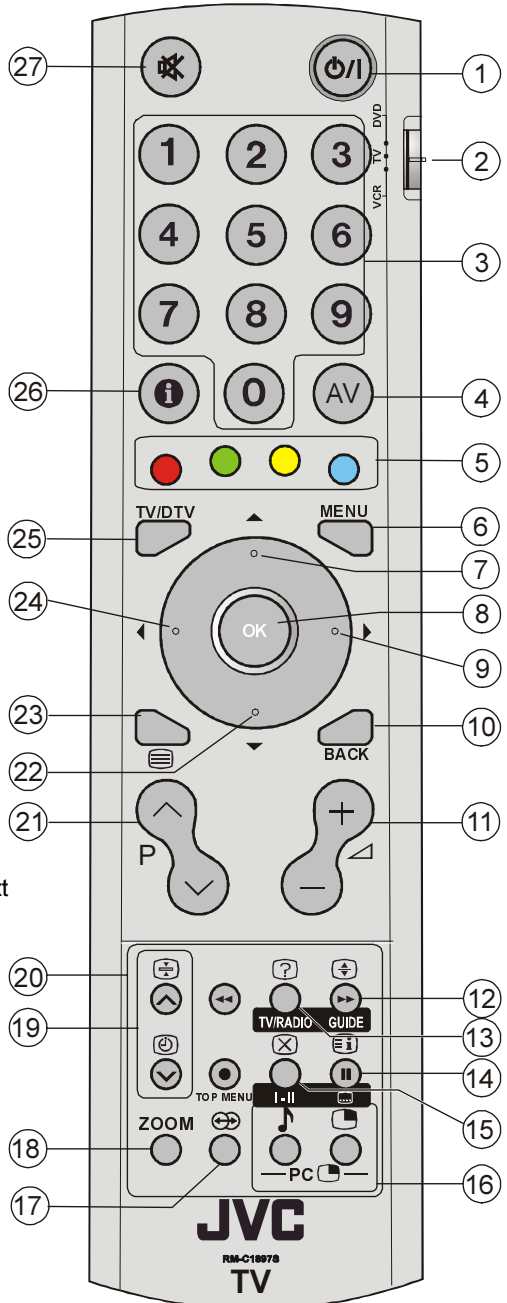

Funktionen

- Dieses Gerät ist ein integriertes Digital-Farbfernsehgerät und PC-Monitor mit Fernbedienung.
- Es können 100 VHF-Programme, UHF-Bänder oder Kabelkanäle voreingestellt werden.
- Kabelkanäle können eingestellt werden.
- Das menügesteuerte System macht die Bedienung des Fernsehgeräts sehr einfach.
- Das Gerät besitzt 2 Scartbuchsen für externe Geräte (wie Video, Videospiele, Stereoanlage etc.)
- S-Video- und AV-Eingänge sind ebenfalls vorhanden.
- Optionale Stereo-Soundsysteme (Deutsch oder Deutsch+Nicam) sind verfügbar.
- Mehrsprachige OSD.
- Teletext (FLOF (Fasttext), TOP, WST (World Standard System)).
- Es kann auch ein Kopfhörer angeschlossen werden.
- Autoprogrammierung (APS)
- PLL (Frequenzsuche)
- Sämtliche Programme können mit Namen versehen werden.
- Automatische Abstimmung (vorwärts und rückwärts).
- Ausschalttimer.
- Tastensperre.
- Auto, 4:3 und 16:9.
- Automatische Stummschaltung, wenn keine Übertragung stattfindet.
- Wenn kein gültiges Signal entdeckt wird, schaltet sich das Gerät nach 5 Minuten automatisch in den Standby-Modus.
- NTSC-Wiedergabe.
- TV-Bild im PC-Modus (wenn ein PC-Eingang vorhanden ist).
- PC-Eingang (unterstützt Auflösung bis zu 800 x 600)
- Plug&Play für Windows 9X, ME, 2000, XP
- PC-Audioeingang

Erste Schritte

Folgen Sie den Schritten 1 bis 7, um Ihr Fernsehgerät einzurichten

Schritt 1: Überprüfung des mitgelieferten Zubehörs

- Fernbedienung x 1
- AA/R6-Batterie x 2
- AC-Netzgerät x 1
- Netzkabel x 1

Schritt 2: Einsetzen der Batterien

- Entfernen Sie die Batteriefachabdeckung auf der Rückseite der Fernbedienung, indem Sie den markierten Teil leicht nach oben drücken.
- Legen Sie zwei AA/R6 bzw. gleichwertige Batterien ein.
- Setzen Sie die Abdeckung des Batteriefachs wieder ein.

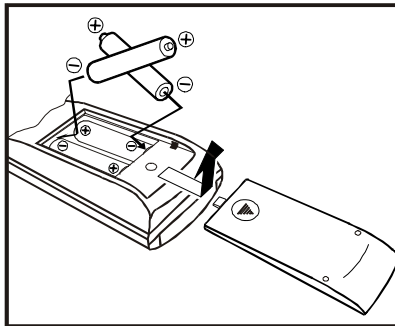

ACHTUNG: Nehmen Sie die Batterien aus der Fernbedienung heraus, wenn das Gerät längere Zeit nicht benutzt wird. Die Fernbedienung könnte sonst durch auslaufende Batterien beschädigt werden.

Verbrauchte Batterien müssen an entsprechenden Stellen entsorgt werden. Wenn die Leistung der Fernbedienung nachlässt, ersetzen Sie die Batterien mit dem richtigen Typ. Verwenden Sie niemals alte, verbrauchte Batterien zusammen mit neuen und verwenden Sie keine unterschiedlichen Batterietypen. Entfernen Sie leere Batterien sofort, um zu verhindern, dass Säure ins Batteriefach ausläuft.

Schritt 3: Entfernen der Buchsenabdeckung

Hinter der Abdeckung an der Rückseite des Fernsehgeräts befinden sich Steckbuchsen und ein Kartenslot. Entfernen Sie diese Abdeckung, bevor Sie eine Antenne, ein VCR- oder DVD-Gerät oder andere Geräte anschließen.

Entfernen Sie die Abdeckungen durch Entfernen der Haken. Beim Einsetzen der Abdeckungen legen Sie die Seite oder den Boden der Abdeckungen gegen das Gerät und setzen Sie die Haken ein.

- Lassen Sie die Abdeckungen weg, wenn sie nicht richtig aufgesetzt werden können. Setzen Sie die Abdeckungen NICHT MIT GEWALT ein. Dies könnte zur Beschädigung der Anschlusskabel und der Abdeckungen führen.
- Lassen Sie die Abdeckungen weg, wenn Sie das TV-Gerät an einer Wand montieren.

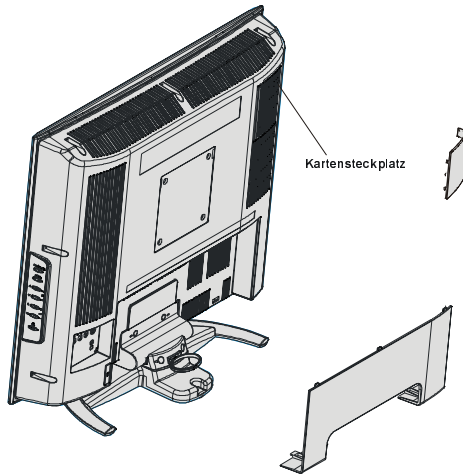

- 100 mm-Anschluss nach der VESA-Spezifikation ist vorhanden
- Bei Wandmontage des Geräts können Ständer und Griff durch Lockern der Schrauben mit einem Schraubendreher entfernt werden.
- Legen Sie ein weiches Tuch auf einen flachen Tisch und legen Sie dann das Gerät mit dem Bildschirm nach unten auf das Tuch, wenn Sie den Griff und den Ständer entfernen.

Schritt 4: Anschließen einer Antenne, eines VCR und des Netzkabels

Lesen Sie das Handbuch der Zusatzgeräte, bevor Sie diese anschließen, um den Anschluss korrekt vornehmen zu können.

Um fernsehen zu können, müssen Sie eine Antenne anschließen.

Für den Anschluss anderer Geräte lesen Sie den Abschnitt „Anschluss externer Geräte“ auf [Seite 84](#).

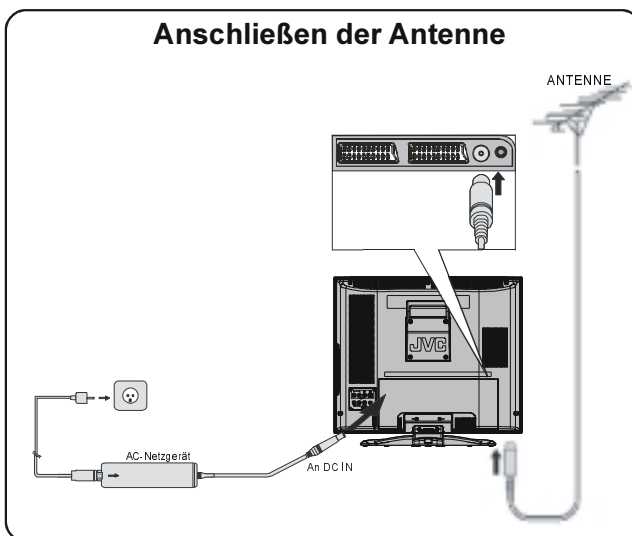

Anschließen eines Videogeräts

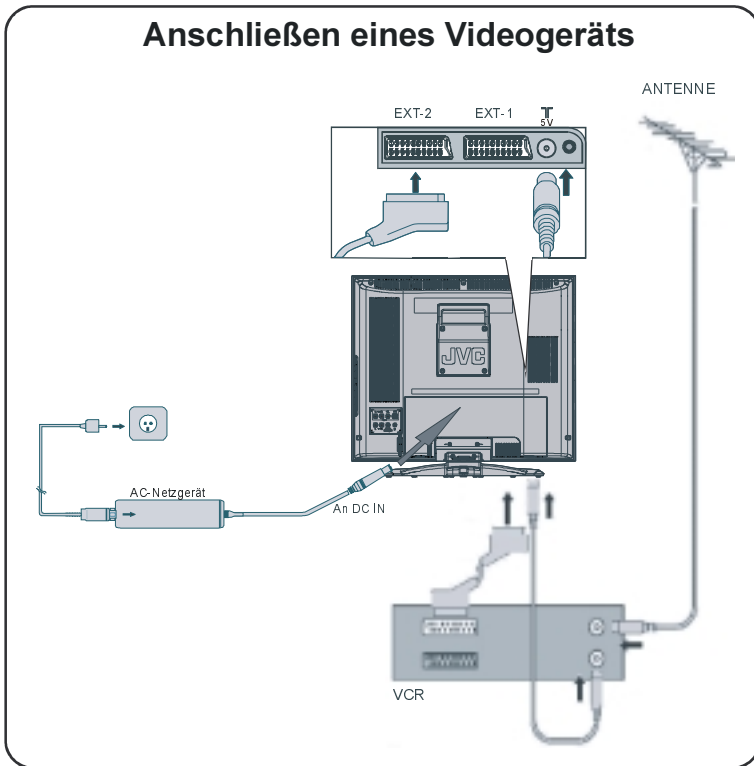

WICHTIG:

- Verwenden Sie ausschließlich das mitgelieferte Netzgerät
- Das TV-Gerät ist nur für den Betrieb mit **12V** Gleichstrom ausgelegt. Dafür wird ein Netzgerät mit 12 VDC Ausgangsspannung verwendet. Schließen Sie dieses Netzgerät an ein Netz mit 100-240V AC / 50 Hz an.

Schritt 5: Verwendung des Kabelhalters

Um eine feste Verbindung der Kabel sicherzustellen, wird ein Kabelhalter mitgeliefert. Befestigen Sie den Kabelhalter in der Bohrung an der Rückseite des Ständers, fassen Sie dann die Anschlusskabel zusammen und geben Sie sie in den Halter.

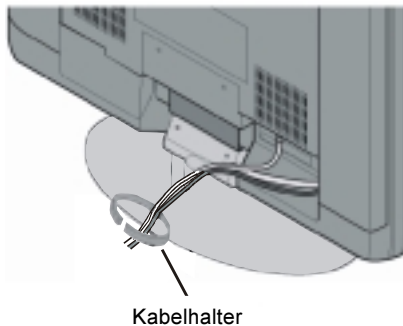

Schritt 6: EIN/AUSSCHALTEN des TV-Geräts

TV einschalten

Schalten Sie Ihr TV-Gerät in zwei Schritten ein.

- 1- Schließen Sie das Netzkabel an das System an. Daraufhin schaltet sich das TV-Gerät selbsttätig in den Standby-Modus und die Stromversorgungs-LED an der Vorderseite des TV-Geräts leuchtet rot.
- 2 - Um das TV-Gerät aus dem Standby-Modus einzuschalten,

Drücken Sie die Taste  an der Fernbedienung oder an der rechten Seite des TV-Geräts

oder

drücken Sie eine Zifferntaste auf der Fernbedienung, damit eine Programmnummer ausgewählt wird,

oder

drücken Sie die Tasten **“P V”** oder **“P ^”** an der rechten Seite des TV-Geräts oder an der Fernbedienung, so dass das zuletzt gesehene Programm ausgewählt wird.

In beiden Fällen schaltet sich das TV-Gerät ein und die Netzspannungsleuchte wird grün.

TV ausschalten

- Drücken Sie die Taste  auf der Fernbedienung oder an der rechten Seite des Fernsehgerätes. Daraufhin schaltet sich das TV-Gerät in den Standby-Modus und die Stromversorgungs-LED wird rot.

ACHTUNG: Um das TV-Gerät völlig auszuschalten, müssen Sie den Netzstecker aus der Dose ziehen.

Schritt 7: Ausgangseinstellung

Wenn das Gerät das erste Mal eingeschaltet wird, geht es in den Ersteinstellungsmodus. Befolgen Sie die Hinweise auf dem Bildschirm, um die Ersteinstellung vorzunehmen.

Beachten Sie: Wenn das Gerät nicht in den Ersteinstellungsmodus geht, liegt das daran, dass es bereits eingestellt wurde. (Führen Sie dann die Ersteinstellung über „INSTALLATION“ (Siehe Seite 75 im Menü DTV und „AUTO-

SPEICHERN“ (Analog) (siehe Seite 77) im Menü PROGRAMM durch.

Da zum ersten Mal IDTV verwendet wird, sind noch keine Kanäle gespeichert und die untenstehende Information wird auf dem Bildschirm ausgegeben:

1. Drücken Sie die Taste OK, um die automatische Suche zu starten.

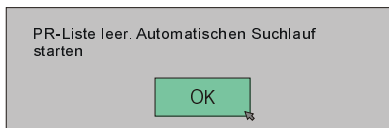

IDTV stellt sich automatisch auf die UHF-Übertragungskanäle 21 bis 68 ein, sucht nach digitalen terrestrischen TV-Sendern und zeigt die Namen der gefundenen Kanäle an. Dieser Vorgang dauert etwa fünf Minuten. Über die Taste „MENU / MENÜ“ können Sie den Suchvorgang jederzeit abbrechen.

TIPP: Je nach den Empfangsbedingungen in Ihrem Gebiet können in der Kanalliste bestimmte Namen mehrmals erscheinen. Dies passiert, weil der Empfänger manche Kanäle, einschließlich jener, die er nicht klar empfangen kann, aus benachbarten Bereichen zusammen mit den starken Sendesignalen eines in der Nähe befindlichen Senders erfasst und speichert. Das ist unproblematisch und die schwächeren Kanäle können später aus dem Empfänger gelöscht werden, wie im Abschnitt Edit PR List / Programmliste bearbeiten auf Seite 67 beschrieben.

2. Wenn die automatische Suche abgeschlossen ist, erscheint das Menü Programmliste bearbeiten.

- Wenn Sie möchten, können Sie nun die Programmnummern (PR) mit der Funktion Programmliste bearbeiten. Details finden Sie auf Seite 67 unter „Abschnitt Edit PR List / Programmliste bearbeiten“.
- Wenn Sie die Programmnummern nicht bearbeiten wollen, setzen Sie mit dem nächsten Schritt fort.

3. Drücken Sie die Taste MENU/MENÜ.

Das Menü Programmliste bearbeiten erscheint und die folgende Meldung wird ausgegeben.

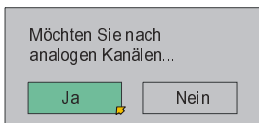

Wenn Sie „Ja“ auswählen, wird das Fenster AUTOMATIC PROGRAMMING SYSTEM (A.P.S.) / AUTOPROGRAMM für analoge terrestrische Sender eingeblendet.

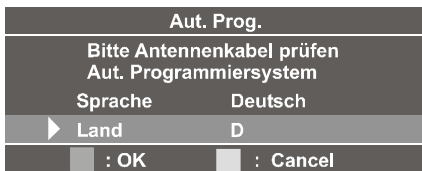

Um APS vor dem Start abzubrechen, drücken Sie die Taste Blau.

Wählen Sie zuerst die „**Language / Sprache**“, in welcher die Menüs des analogen Teils des TV-Geräts angezeigt werden. Sobald Sie die Sprache ändern, werden die Menüoptionen in der gewählten Sprache angezeigt. Durch Drücken der Taste „▲“ oder „▼“ gelangen Sie in die Option „**Country / Land**“, wo Sie ein Land auswählen können. Dies beeinflusst den Sortierungsvorgang im APS. Drücken Sie die Taste „ROT“, um das APS zu starten.

Nach Abschluss des APS wird eine Programmliste auf dem Bildschirm angezeigt. In der Programmliste sehen Sie die Programmnummern sowie die Namen, die den Programmen zugeordnet sind.

Wenn Sie die Taste BLAU bei laufendem APS drücken, wird dieses abgebrochen.

Wenn Sie mit den Speicherplätzen und/oder den Programmnamen nicht einverstanden sind, können Sie diese im Menü PROGRAMM ändern. Details finden Sie auf [Seite 76](#) unter Menü Programm.

Wenn Sie keinen TV-LINK-kompatiblen VCR besitzen, drücken Sie die Taste MENU / MENÜ, um das Menü zu verlassen.

Wenn Sie einen T-V-LINK kompatiblen VCR an den Anschluss EXT.2 angeschlossen haben, drücken Sie die Taste „**i**“ um das Menü „**T-V LINK**“ anzuzeigen. Folgen Sie dann den Hinweisen unter „**Daten auf den VCR herunterladen**“ im folgenden Abschnitt „**T-V-LINK**“.

T-V LINK

Wenn ein T-V-LINK kompatibler VCR an den **EXT.2**-Anschluss des TV-Geräts angeschlossen ist, ist es einfacher, den VCR einzustellen und Videos anzusehen. T-V-LINK weist die folgenden Funktionen auf:

Verwendung der T-V-LINK-Funktionen:

Ein „T-V-LINK kompatibler VCR“ ist ein Videokassettenrekorder von JVC mit dem T-V-LINK-Logo, oder mit einem der folgenden Logos. Details finden Sie in der Bedienungsanleitung Ihres VCR.

„**Q-LINK**“ (eine Marke der Panasonic Corporation)

„**Data Logic**“ (eine Marke der Metz Corporation)

„**Easy Link**“ (eine Marke der Philips Corporation)

„**Megalogic**“ (eine Marke der Grundig Corporation)

„**SMARTLINK**“ (eine Marke der Sony Corporation)

Daten auf einen VCR herunterladen:

Der VCR lädt automatisch die registrierten Daten auf den TV-Kanälen vom TV herunter. Das bedeutet, Sie müssen die Programmkonäle auf Ihrem VCR nicht mehr händisch einstellen.

Das Menü „T-V LINK“ wird angezeigt, wenn Sie die Taste „**i**“ im Menü PROGRAMM drücken.

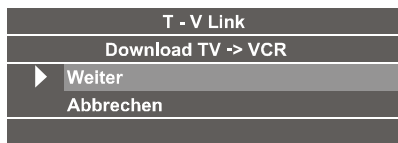

Wenn Sie keinen T-V LINK kompatiblen VCR besitzen, wählen Sie Abbrechen und drücken Sie die Taste „▶“ oder OK, um das Menü zu verlassen.

Um mit dem Herunterladen von Daten auf den VCR zu beginnen, drücken Sie die Taste „▶“ oder OK. Im Menü wird „**Übertragung**“ eingeblendet.

T - V Link
Download TV -> VCR
Übertragung...

Wenn die Meldung „**Funktion nicht verfügbar**“ angezeigt wird, wurde der Vorgang des Herunterladens nicht korrekt ausgeführt. Bevor Sie es erneut versuchen, überprüfen Sie bitte:

- ob der VCR eingeschaltet ist
- ob der VCR T-V LINK kompatibel ist
- ob der VCR an den Anschluss EXT-2 angeschlossen ist.
- ob das Scart-Kabel voll geschaltet ist

Direct REC (Direktaufnahme):

Sie können die Bilder, die Sie gerade im TV sehen, ganz einfach mit Ihrem VCR aufnehmen. Details finden Sie im Handbuch des VCR. Dazu müssen Sie aber die Fernbedienung des Videorecorders verwenden, die Direktaufnahme kann nicht mit der Fernbedienung des TV-Geräts gestartet werden.

Wenn der VCR nicht bereit ist (wenn z.B. keine Kassette eingelegt ist), erscheint die Meldung „KEINE AUFNAHME“.

Wenn Sie bei laufender Aufnahme eine der folgenden Tasten drücken (⏻/II, ⏮ TV / DTV, ZOOM, ⏪, Ⓜ, AV, MENU/MENÜ, ⏭ (UN-TERTITEL), GUIDE, ⏩, BACK / P∨ / P∧ ZURÜCK oder eine der Zifferntasten),

wird eine Abfrage eingeblendet, ob Sie die Aufnahme stoppen wollen oder nicht. Drücken Sie die Taste **OK**, um die Aufnahme zu stoppen, oder **BLAU**, um die Aufnahme fortzusetzen.

Schalten Sie in einem der folgenden Fälle das Fernsehgerät nicht ab:

- Wenn Bilder von einem externen Gerät, das an das TV-Gerät angeschlossen ist, (z.B. Camcorder) aufgezeichnet werden.
- Wenn ein TV-Kanal aufgezeichnet wird, der von einem Dekoder entschlüsselt wurde.
- Wenn ein TV-Kanal über den TV-Ausgang aufgezeichnet wird, weil der Tuner des VCR den Kanal nicht richtig empfangen kann.
- Wenn Sie eine digitale terrestrische Sendung (DVB-T) aufnehmen.

Automatisches Einschalten des TV bei VCR-Wiedergabe

Wenn der VCR die Wiedergabe startet, schaltet sich das TV-Gerät automatisch ein und die Bilder vom EXT.2-Anschluss (EXT-2) werden auf dem Bildschirm wiedergegeben.

Diese Funktion ist nicht verfügbar, wenn der Netzschalter Ihres TV-Geräts abgeschaltet ist. Schalten Sie den Netzschalter Ihres TV-Geräts ein (Standby-Modus).

Grundlegende Bedienung

Sie können Ihr TV-Gerät sowohl mit den Tasten auf der Fernbedienung als auch mit den Tasten am Gerät bedienen.

Steuerung mit den Tasten am TV-Gerät.

Einstellung der Lautstärke

- Drücken Sie die Taste “◀-”, um die Lautstärke zu verringern bzw. die Taste “◀+”, um die Lautstärke zu erhöhen. In der Mitte des unteren Bildschirmrands wird daraufhin ein Lautstärkebalken (Schieberegler) eingeblendet.

Programmauswahl

- Drücken Sie die “P∧”-Taste, um das nächste Programm aufzurufen bzw. die “P∨”-Taste, um das vorherige Programm einzuschalten.

Eingabemodus umschalten

- Durch Drücken der Taste TV/AV/OK wird der Eingabemodus geändert.

Aufrufen des Hauptmenüs



- Drücken Sie die Taste „MENU/MENÜ“, um in das Hauptmenü zu gelangen. Wählen Sie im Hauptmenü das Untermenü mit den Tasten “P∨” oder “P∧” aus und rufen Sie es dann mit der Taste “◀-” / “◀+”, TV/AV/OK oder MENU / MENÜ auf. Informationen über die Benutzung der Menüs finden Sie im Abschnitt Menüsystem.

Steuerung über die Fernbedienung

Über die Fernbedienung Ihres TV-Geräts können Sie sämtliche Funktionen Ihres gewählten Modells steuern. Die Funktionen werden entsprechend dem Menüsystem Ihres TV-Geräts beschrieben.

Beschreibungen der Funktionen des Menüsystems finden Sie in den folgenden Abschnitten.

Einstellung der Lautstärke

Drücken Sie die Taste „ +“, um die Lautstärke zu erhöhen. Drücken Sie die Taste „ -“, um die Lautstärke zu verringern. In der Mitte des unteren Bildschirmrands wird ein Lautstärkebalken (Schieberegler) eingeblendet.



Programmauswahl (Vorheriges oder nächstes Programm)

- Drücken Sie die Taste „**P**∨“, um das vorherige Programm auszuwählen.
- Drücken Sie die Taste „**P**∧“, um das nächste Programm auszuwählen.

Programmwahl (Direktzugriff):

Drücken Sie die Zifferntasten auf der Fernbedienung, um Programme zwischen 0 und 9 auszuwählen. Das TV-Gerät schaltet dann auf das ausgewählte Programm. Um im IDTV-Modus Programme zwischen 10 – 99 auszuwählen, drücken Sie der Reihe nach die Zifferntasten der gewünschten Programmnummer (Beispiel: für Programm 27 drücken Sie zuerst 2 und dann 7). Wenn zwischen der Eingabe der ersten und der zweiten Ziffer zuviel Zeit verstreicht, wird das Programm eingeschaltet, das der ersten Ziffer entspricht. Die zeitliche Begrenzung liegt bei 3 Sekunden.

Beispiel Für PR6 → drücken Sie 6, für PR12 → drücken Sie 1 und 2.

Drücken Sie die Programmnummer direkt, um erneut Programme mit einer einstelligen Ziffern auszuwählen.

Hinweis: Die Nummern der Kanalliste werden von den Sendeanstalten vergeben. Da nicht alle Kanäle als „Free-TV“-Kanäle gesendet und vom Empfänger gespeichert werden, sind die Nummern der Kanalliste nicht fortlaufend. Der fünfzehnte Kanal in der Liste ist zum Beispiel nicht Kanalnummer 15, sondern Kanalnummer 17.

Hinweis: Wenn Sie eine Nummer eingeben, die nicht zu einem gespeicherten Kanal passt, wird statt dessen die nächste gültige Kanalnummer ausgewählt. Wenn Sie eine Zahl eingeben, die größer ist als die höchste Kanalnummer in der Kanalliste, wählt IDTV den letzten Kanal aus der Liste aus.

Bedienung im IDTV-Modus



Wenn Sie während des laufenden Betriebs auf die Taste „**TV/DTV**“ drücken, schaltet das TV-Gerät zwischen den digitalen terrestrischen und den analogen Sendern hin und her.

Diese Taste wird auch verwendet, um aus dem EXT-Modus zum zuletzt verwendeten Modus (TV oder DIGITAL-TV) zurückzuschalten. Wenn zum Beispiel ein DVD-Player über ein SCART-Kabel angeschlossen ist und eingeschaltet wird, wechselt das IDTV automatisch in den EXT-Modus. Wenn der DVD-Player abgeschaltet oder die Taste „**TV/DTV**“ gedrückt wird, schaltet das IDTV zum zuletzt gesehenen Modus (TV oder DIGITAL-TV) zurück.

TÄGLICHER BETRIEB

Zur vollständigen Nutzung des Geräts stehen viele Tasten für verschiedene Situationen zur Verfügung. Viele der vom Empfänger angezeigten Menübildschirme haben am unteren Ende des Bildschirms Hinweise zu den Funktionen der Tasten. Zusätzlich stehen in vielen Bildschirmanzeigen weitere Hilfsfunktionen zur Verfügung, die angezeigt werden, wenn die Taste  gedrückt wird, wie in der Eingabeaufforderung in der unteren rechten Ecke des Bildschirms vorgeschlagen.

INFORMATIONSEILE

Immer wenn Sie den Kanal mit den Tasten **P**∨ / **P**∧ oder den Zifferntasten wechseln, wird am unteren Bildrand eine Informationszeile eingeblendet. Dieses Bild wird etwa drei Sekunden auf dem Bildschirm angezeigt. Die Informationszeile kann außerdem jederzeit angezeigt werden, indem Sie die Taste  auf der Fernbedienung drücken. Drücken Sie erneut die Taste , um die Informationszeile wieder auszublenden.



Hinweis: Nicht alle Kanäle strahlen die Programmdateien aus. Wenn der Name und die Zeiten des Programms nicht zur Verfügung stehen, wird „Keine Informationen“ in der Informationszeile angezeigt.

Die Informationszeile bietet eine Reihe von Informationen über den ausgewählten Kanal und die dazugehörigen Programme. Es wird der Name des Kanals angezeigt, zusammen mit seiner Kanallistennummer und einer Anzeige der Signalstärke, die auf diesem Kanal empfangen wird.

Der Name sowie Beginn- und Endezeiten des gerade angezeigten Programms auf dem ausgewählten Kanal, sowie die aktuelle Zeit werden ebenfalls angezeigt.

In der Informationszeile wird auch ein Symbol angezeigt, wenn der Kanal zu den Favoriten gehört.

Symbol Favoritenkanal 😊

Wenn der ausgewählte Kanal gesperrt ist, müssen Sie den richtigen vierstelligen Code eingeben, um den Kanal sehen zu können.

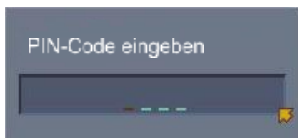

ELEK-TRONISCHER PROGRAMM-FÜHRER, EPG

Die vierte Art zur Auswahl eines Kanals ist über den elektronischen Programmführer oder EPG (Electronic Programme Guide). Wie bei der Kanalliste wird auf dem EPG-Display eine Liste der gespeicherten Informationen zusammen mit den gesendeten Programmen angezeigt.

Verwendung des Elektronischen Programmführers

Der EPG kann das Programm für 7 Tage anzeigen; in einigen Bereichen ist aber nur der Führer für das aktuelle und das nächste Programm verfügbar.

Durch die Verwendung des EPG können Sie einen Kanal auswählen und eine Erinnerung für ein bestimmtes Programm setzen, das Sie nicht versäumen wollen.

Um den EPG-Schirm anzuzeigen, drücken Sie die Taste GUIDE, während Sie eine digitale terrestrische Sendung verfolgen.

Sie können den EPG-Schirm verlassen, in-

dem Sie nochmals die Taste GUIDE oder die Taste MENU / MENÜ drücken.

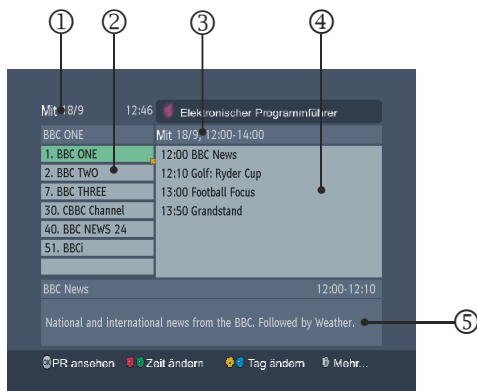

- ① Aktuelles Datum und Zeit
- ② Kanallisten
- ③ Gewähltes Datum und Zeit
- ④ Programmname und Sendezeit
- ⑤ Kurzbeschreibung des Programms

- Für das aus der Kanalliste gewählte Programm wird der Name, die Sendezeit und eine Kurzbeschreibung angezeigt.

Auswahl eines Kanals

1. Drücken Sie „▲“ oder „◀“, um den Kanal auszuwählen.

2. Drücken Sie die Taste OK.

Der gewählte Kanal wird angezeigt.

Programmerinnerungen

Sie können ganz einfach eine Erinnerung setzen, damit Sie ein bestimmtes Programm nicht versäumen.

1. Drücken Sie „▲“ oder „▼“, um den Kanal auszuwählen.

2. Drücken Sie die Tasten Red/Rot und Green/Grün, um die Zeit zu ändern, bzw. die Tasten Yellow/Gelb und Blue/Blau, um das Datum zu ändern.

3. Drücken Sie die Tasten „◀“ oder „▶“ und dann „▲“ oder „▼“, um das Programm auszuwählen, das Sie sehen wollen.

4. Drücken Sie dann die OK-Taste.

Auf der rechten Seite des gewählten Programmnamens erscheint das

Erinnerungssymbol, und die Einstellung ist abgeschlossen.

Beim Fernsehen wird dann automatisch zu dem Sender mit dem Programm geschaltet, für das die Erinnerung gesetzt wurde, wenn die Beginnzeit des Programms erreicht wird.

- Diese Funktion ist nicht aktiv, wenn das TV-Gerät abgeschaltet ist.

Abschalten einer gesetzten Erinnerung

Rufen Sie den EPG-Schirm auf, wählen Sie ein Programm mit einem Erinnerungssymbol und drücken Sie die Taste OK.

Beachten Sie:

- Erinnerungen werden ignoriert, wenn für denselben Zeitpunkt ein Timer aktiviert wurde.
- Sie können keine Erinnerung für ein Programm setzen, das bereits begonnen hat.
- Für Programme oder Kanäle, die keine Informationen anbieten, wird die Meldung „No information / Keine Informationen“ eingeblendet. Für solche Programme können Sie keine Erinnerung setzen.

ANZEIGE DER UNTERTITEL

Bei einer digitalen, terrestrischen Sendung (DVB-T) werden manche Programme mit Untertiteln ausgestrahlt. Die Untertitel können beim Betrachten des Programms angezeigt werden.

- Drücken Sie die Taste  (UNTERTITEL), während Sie eine digitale terrestrische Sendung (DVB-T) verfolgen.

In der linken oberen Ecke des Bildschirms erscheint die Meldung „Untertitel EIN“ und die Untertitel werden, wenn das Programm Untertitel anbietet.

- Wenn die Taste  (UNTERTITEL) nochmals gedrückt wird, erscheint die Meldung „Untertitel AUS“ und die Untertitel werden ausgeblendet.

Untertitel EIN

Untertitel AUS

DIGITALER TELETEXT

Die Verwendung des Teletexts und seiner Funktionen entsprechen jenen des analogen Teletextsystems. Bitte beachten Sie die Hinweise zum „Analogen Teletext“.

Beachten Sie: Wenn die Untertitel auf EIN gestellt sind, ist der Teletext-Dienst im Digital-Modus nicht verfügbar. Um den Teletext zu aktivieren, stellen Sie die Untertitel auf AUS.

DTV-Menüs

Das DTV-Menü kann nur aufgerufen werden, wenn Sie eine digitale terrestrische Sendung verfolgen. Um das DTV-Menü anzuzeigen, gehen Sie wie folgt vor:

1. Drücken Sie die Taste MENÜ.

Das Menü wird angezeigt.



2. Wählen Sie die Option DIGITAL und drücken Sie dann die Taste OK.

Das DTV-Menü wird angezeigt.

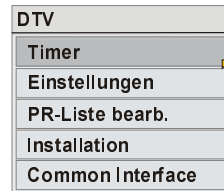

Timer (DTV-Timeraufnahme)

Durch Einstellen des Timers können Sie eine digitale terrestrische Sendung (DVB-T) mit einem an EXT-2 angeschlossenen VCR aufnehmen, wenn Sie nicht anwesend sind.

- Vor der Verwendung der DTV-Timeraufnahme müssen VCR und TV-Gerät richtig miteinander verbunden werden. Details finden Sie unter T-V LINK auf [Seite 58](#).

- Wenn Sie einen T-V LINK-kompatiblen VCR an Ext-2 angeschlossen haben, müssen Sie nur den TV-Timer einstellen und das Programm wird aufgezeichnet.

Mit der Funktion „Direct Rec / Direktaufzeichnung“ werden die erforderlichen Befehle über T-V LINK an den VCR gesendet, um die Aufnahme automatisch zu starten und zu beenden. Dazu müssen Sie keinen Timer auf dem VCR einstellen.

- Wenn Ihr VCR nicht T-V LINK-kompatibel ist, müssen Sie auch einen Timer auf dem VCR einstellen, der mit den Einstellungen des TV-Timers übereinstimmt.
- Bei einigen Programmen kann es vorkommen, dass die Aufnahme nicht genau zu den richtigen Zeiten beginnt oder endet. Wir empfehlen, zur Sicherheit einige Minuten vorher und nachher einzurechnen, wenn Sie die Aufnahmezeiten einstellen.
- Sie können bis zu 10 Timer einstellen, wobei aber die Daten und Zeiten unterschiedlich sein müssen.
- Wenn Untertitel auf EIN gestellt sind, werden auch die übertragenen Untertitel mit aufgezeichnet. Wenn Sie die Untertitel nicht aufnehmen wollen, müssen Sie die Untertitel vorher auf AUS stellen (Siehe „Anzeige der Untertitel“ auf Seite 62).
- Während einer DTV-Timeraufnahme können Sie das DTV-Menü nicht aufrufen.

1. Wählen Sie die Option Timers/Timer und drücken Sie dann die Taste OK.

Das Menü TIMER wird angezeigt.

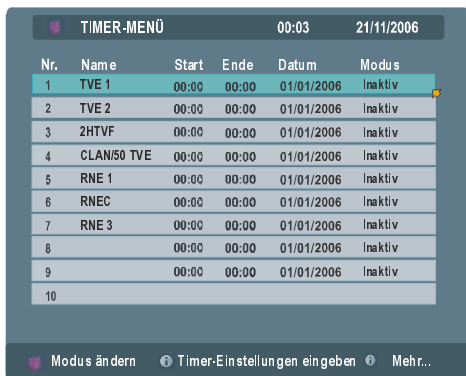

- Wenn die Taste BACK / ZURÜCK gedrückt wird, kehren Sie zum vorhergehenden Bildschirm zurück.

2. Drücken Sie die Tasten „▲“ / „▼“ um die

Nummer des Timers zu wählen, und anschließend die Taste OK.

Das Fenster für die Timereinstellung wird eingeblendet.



3. Verwenden Sie die Tasten „▲“ / „▼“ und die OK-Taste, um den Timer einzustellen.

- Wenn Sie die Start- und Endzeit eingeben, tippen Sie 1200 für 12:00, 1500 für 15:00 und 0000 für 00:00 ein.

Name:

Geben Sie den Kanal, für den Sie den Timer einstellen, mit den Tasten “◀” / “▶” ein. Drücken Sie die Taste „▼“.

Start:

Geben Sie die Startzeit mit den Zifferntasten ein.

- Mit dem Drücken der Tasten “◀” / “▶” verschieben Sie die Eingabeposition. Drücken Sie die Taste „▼“.

Ende:

Geben Sie die Endzeit mit den Zifferntasten ein.

- Mit dem Drücken der Tasten “◀” / “▶” verschieben Sie die Eingabeposition. Drücken Sie die Taste „▼“.

Datum:

Stellen Sie das Datum für den Timer mit den Zifferntasten ein.

- Mit dem Drücken der Tasten “◀” / “▶” verschieben Sie die Eingabeposition. Drücken Sie die Taste „▼“.

Modus:

Drücken Sie die Tasten “◀” / “▶” um den Timermodus zu wählen (Einmal/Täglich/Wöchentlich), und anschließend die Taste OK.

4. Bereiten Sie Ihren VCR für die Aufnahme vor.

Wenn Sie mit einem T-V LINK-kompatiblen VCR aufnehmen:

1. Legen Sie eine Videokassette für die Aufnahme in den VCR ein und stellen Sie den Aufnahmemodus ein.
 2. Stellen Sie sicher, dass der VCR Direct Rec-Befehle vom TV-Gerät empfangen kann.
 3. Stellen Sie sicher, dass keine VCR-Timereinstellungen mit den TV-Timereinstellungen überlappen.
- Details finden Sie in der Bedienungsanleitung Ihres VCR.

Wenn Sie mit einem nicht T-V LINK-kompatiblen VCR aufnehmen:

1. Legen Sie eine Videokassette für die Aufnahme in den VCR ein und stellen Sie den Aufnahmemodus ein.
 2. Geben Sie die Timereinstellungen für den VCR ein.
 3. Stellen Sie sicher, dass die Start- und Endzeit mit dem TV-Timer übereinstimmt.
 4. Stellen Sie den VCR so ein, dass er das Signal von dem externen Eingang aufnimmt, an den das TV-Gerät angeschlossen ist.
- Details finden Sie in der Bedienungsanleitung Ihres VCR.

Nach Abschluss des Schrittes 4 ist der Timer eingestellt.

Stellen Sie sicher, dass sich das TV-Gerät im Standby-Modus befindet, sofern Sie nicht fernsehen.

WARNHINWEIS:

Schalten Sie den Netzschalter nicht ab. In diesem Fall können Sie die Timerfunktion nicht nutzen.

Die Netzleuchte des TV-Geräts beginnt zu blinken, bevor die Timerstartzeit erreicht ist. Wenn Sie gerade fernsehen, erscheint eine Meldung

auf dem Bildschirm, dass der Timer gleich starten wird.

- Wenn Sie die Timeraufnahme mit einem T-V-LINK-kompatiblen Gerät durchführen, sollten Sie die Timeraufnahme vor der Aufnahme eines Programms testen. Es gibt bestimmte T-V LINK-kompatible Aufnahmegeräte, die den Direct-Rec-Befehl vom TV-Gerät nicht korrekt empfangen können.

Wenn das Aufnahmegerät nicht arbeitet, wenn die Startzeit der Aufnahme erreicht ist, bedeutet das, dass der VCR den Direct-Rec-Befehl vom TV-Gerät nicht empfangen kann. In diesem Fall gehen Sie wie unter „*Wenn Sie mit einem nicht T-V LINK-kompatiblen VCR aufnehmen:*“ beschrieben vor.

Während der Timer aktiv ist:

- Sie können das TV-Gerät ein- oder ausschalten (Standby).
WARNHINWEIS: Schalten Sie den Netzschalter nicht ab.
- Sie können analoge terrestrische Sendungen oder das Bildsignal von einem EXT-Anschluss sehen.
- Bitte beachten Sie, dass alle Programminformationen, die auf dem Bildschirm erscheinen, zum Beispiel beim Wechseln des digitalen terrestrischen (DVB-T) Kanals, auch auf dem Bild der VCR-Aufnahme zu sehen sein werden.
- Wenn Sie bei laufender Aufnahme eine der folgenden Tasten drücken (ⓘ, AV, MENU/MENÜ, [] (UNTERTITEL), GUIDE, [] BACK/ZURÜCK oder P∨ / P^ eine der Zifferntasten), wird eine Abfrage eingeblendet, ob Sie die Aufnahme stoppen wollen oder nicht. Drücken Sie die Taste OK, um die Aufnahme zu stoppen, oder BLUE/BLAU, um die Aufnahme fortzusetzen.

Löschen einer Timereinstellung

Rufen Sie das Menü TIMER auf und drücken Sie die Tasten “▲” / “▼”, um den Timer auszuwählen, den Sie löschen wollen. Drücken Sie die Tasten “◀” / “▶”, so dass in der Spalte Mode/Modus „Inactive/Inaktiv“ angezeigt wird.

Reaktivieren einer gelöschten Timereinstellung:

Rufen Sie das Menü TIMER auf und drücken Sie die Tasten "▲" / "▼", um den Timer auszuwählen, den Sie reaktivieren wollen. Drücken Sie die Tasten "◀" / "▶", so dass in der Spalte Mode/Modus „Active/Aktiv“ angezeigt wird.

Einstellungen

Nehmen Sie die Grundeinstellungen vor, wenn Sie einen digitalen terrestrischen Sender (DVB-T) verfolgen.

Wählen Sie die Option Configuration/Einstellungen und drücken Sie dann die Taste **OK**.

Es erscheint **EINSTELLUNGEN**.



- Wenn die Taste **BACK** / **ZURÜCK** gedrückt wird, kehren Sie zum vorhergehenden Bildschirm zurück. Wenn die Taste **MENU/MENÜ** gedrückt wird, wird das Menü ausgeblendet.
- Wenn die Taste **i** (Information) gedrückt wird, erscheint der Hilfebildschirm. Wenn Sie die Taste nochmals drücken, kehren Sie zum vorhergehenden Bildschirm zurück.

MENÜ

Wenn das Menü Einstellungen aufgerufen wird, ist die Option **MENU/MENÜ** markiert. Verwenden Sie die Tasten Rechts oder Links, um die Sprache zwischen Englisch und **Deutsch** auszuwählen.

Die Option **MENÜ-Sprache** legt die Menüsprache auf dem Bildschirm fest.

Audiosprache

Bei der digitalen terrestrischen Übertragung (DVB-T) kann eine Anzahl von Sprachen gleichzeitig übertragen werden. Wählen Sie die Sprache, die Sie hören wollen, während Sie die Sendungen verfolgen.

1. Drücken Sie die Tasten "▲" / "▼" und Wählen Sie die Option Audio Language / Audiosprache.
2. Drücken Sie die Tasten "◀" / "▶" und wählen Sie die Sprache aus.

Mit jedem Tastendruck ändert sich die gewählte Sprache.

- Wenn die gewählte Sprache nicht übertragen wird, hören Sie die Standardsprache.
- Sie können die Audiosprache auch direkt durch Drücken der Taste **I-II** ändern.

Dolby Digital

Wählen Sie die Option Dolby Digital durch Drücken der Tasten "◀" / "▶" aus. Diese Option kann auf Ein oder Aus gestellt werden.

Nach Drücken der Taste "◀" / "▶" erscheint folgender Hinweis auf dem Bildschirm.

Dolby Digital-Audio kann nur über ein Heimkinosystem gehört werden.

„Dolby“ und das doppelte D-Symbol sind Warenzeichen der Dolby Laboratories.

Untertitel

Bei der digitalen terrestrischen Übertragung (DVB-T) kann eine Anzahl von Untertiteln gleichzeitig übertragen werden. Wählen Sie die Untertitel, die Sie sehen wollen, während Sie die Sendungen verfolgen.

1. Drücken Sie die Tasten "▲" / "▼" und wählen Sie **Subtitle/Untertitel**.
2. Drücken Sie die Tasten "◀" / "▶" und wählen Sie einen Untertitel aus, der erscheint, wenn die Taste **⋮** **UNTERTITEL** gedrückt wird.

Favoriten-Modus

Aktivieren / Deaktivieren Sie die Einstellungen **Edit PR List Favorites / Programmliste Favoriten bearbeiten**.

1. Drücken Sie die Tasten "▲" / "▼" und wählen Sie Favorite Mode/Favoritenmodus.

2. Drücken Sie die Tasten "◀" / "▶" und wählen Sie EIN oder AUS.

Ein:

Die Einstellungen Edit PR List Favorites / Programmliste Favoriten bearbeiten sind aktiviert.

Wenn die Taste **P**∨ / **P**∧ gedrückt wird, können nur die Kanäle, die mit der Option Edit PR List Favorites / Programmliste Favoriten bearbeiten gewählt wurden (alle mit dem entsprechenden Symbol), ausgewählt werden.

- Details zur Einrichtung der Favoritenkanäle finden Sie unter „Einstellen der Favoritenkanäle“ auf [Seite 68](#).

Aus:

Die Einstellungen Edit PR List Favorites / Programmliste Favoriten bearbeiten sind deaktiviert.

Wenn die Taste **P**∨ / **P**∧ gedrückt wird, können alle in der Option Edit PR List Favorites / Programmliste Favoriten bearbeiten registrierten Kanäle ausgewählt werden.

Antennenleistung

Wenn für die Antennenleistung die Option 5 Volt gewählt wird, werden +5V in den Ausgang der Antenne gespeist. Damit können auch aktive Antennen verwendet werden.

Beachten Sie: Wenn anstelle einer aktiven eine Standardantenne verwendet wird, sollten die Option auf „Aus“ gestellt werden.

Parental Settings (Sicherheitseinstellungen)

Manche Kanäle senden Material, das die jüngeren Mitglieder Ihrer Familie nicht sehen sollten. Jeder Kanal kann „gesperrt“ werden, damit er nicht zur Ansicht ausgewählt werden kann, ohne dass vorher ein vierstelliger PIN-Code eingegeben wird. Auf diese Art und Weise kann jeder beliebige Kanal, der für jüngere Zuschauer nicht geeignet ist, geschützt werden.

Diese Funktion aktiviert bzw. deaktiviert das Menü Schutzsystem und ermöglicht eine Än-

derung des PIN-Codes. Funktion zur Kanal- und Menüsperre.

Markieren Sie die Kindersicherungseinstellungen über die Tasten Auf oder Ab. Drücken Sie die Taste „OK“, um zum Menü Parental Settings (Kindersicherungseinstellungen) zu gelangen. Es wird ein Dialogfenster geöffnet, in dem der Sperrcode abgefragt wird.

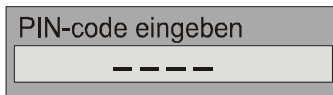

Es gibt nur einen Code, der anfänglich auf „0000“ gesetzt ist. Geben Sie den Sperrcode ein. Wenn der falsche Sperrcode eingegeben wurde, wird der folgende Hinweis eingeblendet und die Eingabe abgewiesen.

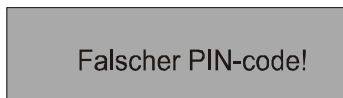

Wenn Sie das Passwort korrekt eingeben, wird das Menü Sicherheitseinstellungen mit den folgenden Optionen angezeigt:

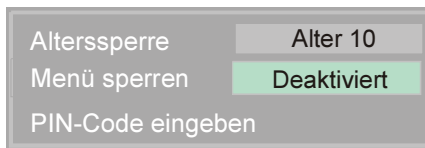

Markieren Sie über die Tasten oder die Menüoption, die eingestellt werden soll.

Altersbeschränkung:

Stellen Sie die Option Altersbeschränkung über die Tasten oder auf „Aus oder von 4 bis 18 Jahren“ in Schritten von einem Jahr..

Menüsperre:

Dort können Sie die Sperre für das Hauptmenü oder das Installationsmenü einrichten/zurücksetzen, um den Zugriff zu sperren. Wenn die Menüsperre deaktiviert ist, ist das Menüsystem voll zugänglich.

Deaktivieren: Alle Menüs sind frei zugänglich.

Hauptmenü: Auf das Hauptmenü kann nur mit dem richtigen Sperrcode zugegriffen werden.

Installation: Das Menü Installation ist gesperrt, so dass der Benutzer keine Kanäle hinzufügen kann.

Beim Verlassen des Menüs Configuration / Einstellungen werden die Änderungen gespeichert.

PIN-Code eingeben:

In diesem Menü können Sie den Sperrcode ändern und den Kindersicherungsmodus einstellen oder ändern.

Wählen Sie die Option PIN-Code eingeben, um den PIN-Code für die Sperre im Menü Edit PR List Favorites / Programmliste Favoriten bearbeiten zu ändern. Die Werkseinstellung für den PIN-Code ist 0000 (Zustand bei Auslieferung des Geräts).

1. Drücken Sie die Tasten "▲" / "▼" und wählen Sie PIN-Code eingeben, drücken Sie dann die Taste **OK**.

2. Geben Sie den aktuellen PIN-Code ein. Wenn Sie diese Einstellung das erste Mal vornehmen, geben Sie 0000 ein.

Wenn bereits ein neuer PIN-Code gesetzt wurde, müssen Sie diesen richtigen Code eingeben.

Das Fenster für die PIN-Code-Einstellung wird eingeblendet.

3. Geben Sie einen neuen PIN-Code (Passwort) mit den Zifferntasten ein.

4. Geben Sie nochmals den neuen PIN-Code (Passwort) im Bestätigungsfenster ein.

Es erscheint die Meldung „PIN-Code geändert“.

Ihr neuer PIN-Code ist nun gesetzt. Von nun an verwenden Sie den von Ihnen gewählten PIN-Code (Passwort) um die Sperre in Edit PR List Favorites / Programmliste Favoriten bearbeiten zu setzen oder aufzuheben.

PR-Liste bearbeiten

Wählen Sie die Option Programmliste bearbeiten und drücken Sie dann die Taste **OK**.

Es erscheint das Menü Programmliste bearbeiten.



Mit dieser Option können Sie:

- gespeicherte Kanäle löschen
- Kanalnamen bearbeiten
- Kanäle sperren, damit sie von Kindern nicht gesehen werden können.
- Favoriten einstellen, damit Sie ganz einfach und schnell aus den Kanälen wählen können, die Sie oft ansehen.
- Manchmal fällt Ihnen vielleicht ein Abfall der Bildqualität in der Viertelbildarstellung auf. Dies ist keine Fehlfunktion.
- Wenn die Taste **BACK** / **ZURÜCK** gedrückt wird, kehren Sie zum vorhergehenden Bildschirm zurück. Wenn die Taste **TV/DTV** oder **MENU/MENÜ** gedrückt wird, wird das Menü ausgeblendet.
- Wenn die Taste **i** (Information) gedrückt wird, erscheint der Hilfebildschirm. Wenn Sie die Taste nochmals drücken, kehren Sie zum vorhergehenden Bildschirm zurück.

Hier können Sie eine Vorschau aller vom Empfänger gespeicherten Kanäle ansehen, bevor Sie im Vollbildmodus angezeigt werden. Die vollständige Liste der Kanäle wird auf Seiten mit je **19 Kanälen** pro Seite angezeigt, zusammen mit ihrer Kanallistennummer und dem Symbol Favoritenkanal, falls zutreffend.

Auswählen eines Kanals

Der ausgewählte Kanal wird im Viertelbildschirm angezeigt.

1. Drücken Sie die Tasten "◀" / "▶" und wäh-

len Sie Select/Auswählen in der Zeile am unteren Bildrand.

2. Drücken Sie die Tasten “▲” / “▼” um einen Kanal zu wählen, und anschließend die Taste **OK**.

Das Bild des ausgewählten Kanals wird im Viertelbildschirm angezeigt.

Löschen eines Kanals

1. Drücken Sie die Tasten “◀” / “▶” und wählen Sie Delete/Löschen in der Zeile am unteren Bildrand.
2. Drücken Sie die Tasten “▲” / “▼” um einen Kanal zum Löschen zu wählen, und anschließend die Taste **OK**.

Daraufhin erscheint ein Fenster, um das Löschen des Kanals zu bestätigen.

3. Wählen Sie die Option Yes/Ja und drücken Sie dann die Taste **OK**.

Der gewählte Kanal wird dann gelöscht.

- Wenn Sie den gewählten Kanal doch nicht löschen wollen, wählen Sie NO/NEIN und drücken Sie die OK-Taste.
- Um einen gelöschten Kanal wieder einzuspeichern, gehen Sie wie unter „Installation“ auf [Seite 68](#) beschrieben vor.

Bearbeiten eines Kanalnamens

1. Drücken Sie die Tasten “◀” / “▶” und wählen Sie Edit Name/Namen bearbeiten in der Zeile am unteren Bildrand.
2. Drücken Sie die Tasten “▲” / “▼” um einen Kanal zum Bearbeiten zu wählen, und anschließend die Taste **OK**.

Das Fenster EDIT/BEARBEITEN erscheint.

3. Drücken Sie die Tasten “▲” / “▼” und wählen Sie einen Buchstaben, drücken Sie dann die Tasten “◀” / “▶”, um den Cursor zu verschieben

einen Kanal zum Sperren zu wählen, und anschließend die Taste **OK**.

Das Fenster PIN-Code eingeben wird eingeblendet.



3. Geben Sie den richtigen PIN-Code mit den Zifferntasten ein.

Wenn Sie den PIN-Code in der Option „**PIN-Code eingeben**:“ **im Menü Einstellungen** ([siehe Seite 65](#)) nicht geändert haben, geben Sie hier Ihren gewählten PIN-Code ein.

Das Sperrsymbol erscheint in der Option Programmliste bearbeiten neben dem Kanalnamen.

Wenn ein gesperrter Kanal aufgerufen wird, erscheint das Fenster PIN-Code eingeben. Wenn dann der richtige PIN-Code eingegeben wird, wird das Bild angezeigt.

- Wenn Sie den PIN-Code für die Sperre vergessen haben, können Sie gesperrte Kanäle durch erneutes Durchführen der Automatischen Programmsuche (siehe **INSTALLATION**) entsperren.

Favoritenlisten einrichten

Wenn Sie die Kanäle, die Sie oft sehen, als Favoriten markiert werden, können Sie durch Drücken der Taste **P**∨ / **P**∧ die Auswahl nur auf diese Kanälen beschränken.

- Nach dem Einstellen der Favoritenkanäle müssen Sie überprüfen, ob die Option „**Favoritenmodus**“ im Menü **Einstellungen** ([siehe Seite 65](#)) auf EIN gestellt ist.

1. Drücken Sie die Tasten “◀” / “▶” und wählen Sie Favourites /Favoriten in der Zeile am unteren Bildrand.
2. Drücken Sie die Tasten “▲” / “▼”, um einen Kanal als Favorit auszuwählen, und anschließend die Taste **OK**.

Das Favoritensymbol (😊) wird rechts neben dem ausgewählten Kanal eingeblendet.

Wenn Sie den Bildschirm Channel List / Kanalliste verlassen, drücken Sie die Taste „MENU/MENÜ“, damit der Kanal, der auf dem Viertelbildschirm angezeigt wird, zur normalen Ansicht im Vollbildmodus ausgewählt wird.

Installation

Obwohl der Empfänger weder seine Einstellungen noch gespeicherte Kanäle verliert, wenn er ausgeschaltet wird, möchten Sie vielleicht den Empfänger neu installieren, wenn

Sie in eine Gegend mit anderen Sendefrequenzen umziehen, oder wenn Sie einen früher aus der Kanalliste gelöschten Kanal wieder einrichten möchten, oder wenn Sie neue Kanäle ansehen möchten, deren Ausstrahlung gerade erst begonnen hat.

Rufen Sie das DTV-Menü über die Tasten "▲" oder "▼" auf, markieren Sie die Zeile Installation und drücken Sie dann OK, um dieses Menü anzuzeigen.

Das Menü wird dann angezeigt.

Sie können entweder die Option Factory Settings / Werkseinstellungen auswählen, wodurch Sie den Empfänger auf seine Werkseinstellungen zurücksetzen, oder Sie können einfach nach Kanälen suchen.

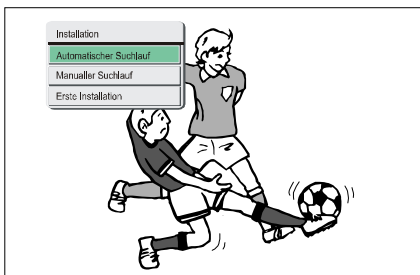

Automatische Suche:

Der Receiver kann automatisch nach Kanälen suchen (Absuchen aller Sendefrequenzen auf frei empfangbare Kanäle).

Um die automatische Suche durchzuführen, wählen Sie mit den Tasten "▲" oder "▼" die Option Automatische Suche aus und drücken Sie die Taste OK. Es wird eine Warnmeldung angezeigt.

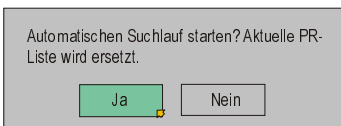

Damit starten Sie den automatischen Einstellungsvorgang und durchsuchen alle verfügbaren Sendefrequenzen nach frei empfangbaren Kanälen.

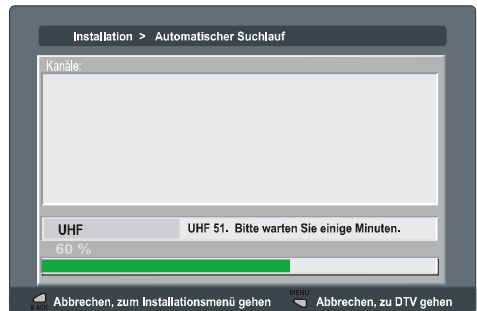

Beim automatischen Suchlauf werden frühere Kanäle ersetzt.

Wenn keine terrestrische TV-Sendung gefunden wird, zeigt der Empfänger eine Meldung an:

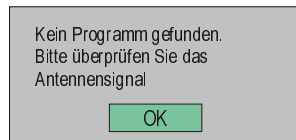

Wenn die OK-Taste gedrückt wird, erscheint die folgende Meldung am rechten unteren Bildrand.



MANUELLE SUCHE:

Damit suchen Sie auf einer einzelnen Sendefrequenz nach digitalen Kanälen. Die Frequenzkanalnummer (21-68) wird in das Feld in der oberen linken Ecke des Bildschirms eingegeben und der Empfangssignalpegel sowie die Signalqualität können über zwei Balkendiagramme unten überwacht werden. Wenn Sie die Taste OK drücken, durchsucht der Empfänger diese Frequenz und zeigt eine Liste der gefundenen Kanäle an.

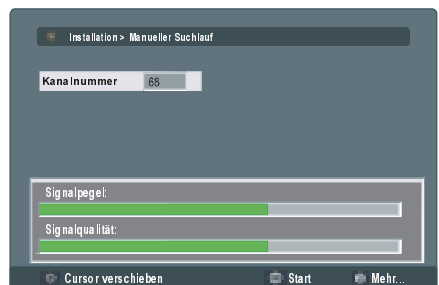

Die Balkendiagramme für die Signalqualität und den Signalpegel sind eine gute Anzeige dafür, ob überhaupt irgendwelche Kanäle gefunden werden können. Wenn nur die Grafik für den Signalpegel einen hohen Wert anzeigt, bedeutet dies vermutlich, dass ein analoger Kanal diese Sendefrequenz besetzt. Wenn der Balken für die Signalqualität ebenfalls einen hohen Wert anzeigt, handelt es sich um eine digitale Frequenz und Sie werden wahrscheinlich digitale Kanäle finden.

Zur Wiederholung: Kanäle, die sich bereits in der Kanalliste befinden, werden ignoriert. Die manuelle Kanalsuche jedoch findet alle Kanäle der Sendefrequenz.

Wenn die Suche jeweils beendet ist, drücken Sie die Taste MENU/MENÜ, um zur normalen Senderansicht zurückzukehren und die neuen digitalen, terrestrischen TV-Kanäle, die Sie gerade gefunden haben, anzusehen.

Werkseinstellungen:

Um den Empfänger zurückzusetzen, markieren Sie die Option Factory Settings/Werkseinstellungen im Menü und drücken Sie auf **OK**. Für den Fall, dass dieser Vorgang versehentlich durchgeführt wird, wird eine Warnmeldung angezeigt.

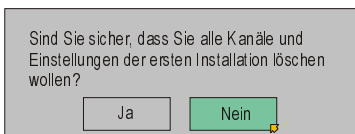

Markieren Sie mit den Tasten "◀" oder "▶" die Option **JA** und drücken Sie die Taste **OK**, um alle Kanäle und Einstellungen zu löschen. Auf dem Bildschirm erscheint eine Meldung.

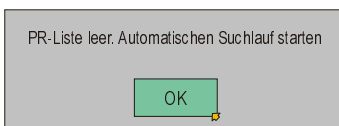

- Drücken Sie die Taste **OK**, um die automatische Suche zu starten.
- Wenn die automatische Suche abgeschlossen ist, erscheint das Menü Programmliste bearbeiten.

Common Interface

Um die kostenpflichtigen Kanäle der digitalen, terrestrischen Sendungen nutzen zu können, ist es Voraussetzung, sich bei einem Pay-TV-Anbieter anzumelden.

Besorgen Sie sich durch die Anmeldung bei einem Pay-TV-Anbieter das CAM-Modul und die Smartcard und setzen Sie sie wie folgt in das TV-Gerät ein:

1. Schalten Sie das Fernsehgerät aus und ziehen Sie den Netzschalter.
2. Stecken Sie das CAM-Modul und die SmartCard in den Schlitz, der sich im Anschlussfach auf der linken Seite des TV-Geräts (von vorne gesehen) befindet.
 - Das CAM-Modul sollte korrekt eingesetzt werden. In der falschen Orientierung kann das Modul nicht eingesetzt werden. Versuchen Sie nicht, das CAM-Modul mit Gewalt einzusetzen, da dies sowohl das Modul als auch das TV-Anschlussfach beschädigen kann.
3. Schließen Sie das TV-Gerät wieder an die Stromversorgung an, schalten Sie ein und warten Sie einen Moment, bis die Karte aktiviert wurde.
 - Bei manchen CAM-Modulen kann folgende Einstellungen notwendig sein: Richten Sie das CAM-Modul ein, indem Sie das DTV-Menü, Option Common Interface aufrufen und die Taste „**OK**“ drücken. (Das CAM-Setup-Menü wird nur dann eingeblendet, wenn es notwendig ist.)
 - Um die Vertragsinformationen anzusehen, drücken Sie **MENU/MENÜ**, wählen Sie **DIGITAL** und drücken Sie **OK**. Wählen Sie dann **COMMON INTERFACE** und drücken Sie nochmals **OK**.
 - Wenn kein Modul eingesetzt ist, erscheint die Meldung „**Kein CI-Modul**“.
 - Weitere Informationen über die Einstellungen finden Sie in der Bedienungsanleitung des Moduls.

Einstellung des TV-Geräts

Menüsystem

Der analoge Teil Ihres TV-Geräts ist mit einem Menüsystem ausgestattet, um Ihnen eine einfache Bedienung des multifunktionalen Systems zu ermöglichen. Das TV-Gerät wird durch Auswählen von Befehlen gesteuert, die am Bildschirm angezeigt werden.

HAUPTMENÜ

Drücken Sie die Taste „MENU“. Das Hauptmenü wird in der Mitte des Bildschirms angezeigt.



Um ein Untermenü auszuwählen, verwenden Sie die Taste „▲“ oder „▼“ und drücken Sie anschließend die Taste „◀“ oder „▶“ oder direkt die OK-Taste.

In den Modi EXT-1, EXT-2 und EXT-4 erscheint das Hauptmenü gleich wie im TV-Modus, aber ohne das Untermenü Program/Programm.

Im Modus EXT-3 erscheint das Hauptmenü wie folgt:

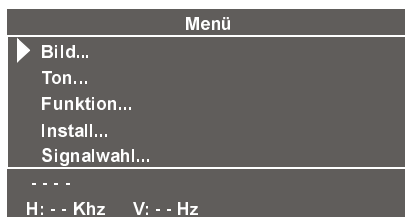

Im Modus DIGITAL-TV erscheint im Hauptmenü die Option DIGITAL. Die Optionen Install/Installation und Program/Programm sind ausgeblendet.

Das Menü wird nicht automatisch ausgeblendet, wenn es auf dem Bildschirm bleibt.

Drücken Sie nochmals die Taste MENU, um das Menü auszublenden.

Menü Bild

Drücken Sie die Taste „MENU/MENÜ“; Sie befinden sich nun im Hauptmenü. Wählen Sie die Option Bild im Hauptmenü mit der Taste „▲“ oder „▼“, und gehen Sie dann durch Drücken der Taste „◀“ / „▶“ oder „OK“ in das Menü Bild.

Einstellen des Modus

- Wenn Sie das Bildmenü aufrufen, erscheint Modus als erste Auswahloption.
- Durch Drücken der Taste „◀“ oder „▶“ können Sie eine der folgenden Optionen wählen:

Soft (Weich), Standard (Normal) und Hell (Bright).



Einstellen des Kontrasts

- Wählen Sie die Option Kontrast mit den Tasten „▲“ oder „▼“ aus.
- Drücken Sie die Taste „▶“, um den Kontrast zu erhöhen.
- Drücken Sie die Taste „◀“, um den Kontrast zu verringern.



Einstellen von Hell-1

- Wählen Sie die Option Hell-1 mit den Tasten „▲“ oder „▼“.
- Drücken Sie die Taste „▶“, um die Helligkeit zu erhöhen.

- Drücken Sie die Taste “◀”, um die Helligkeit zu verringern.



Einstellen der Bildschärfe

- Wählen Sie die Option Schärfe mit den Tasten “▲” oder “▼”.
- Drücken Sie die Taste “▶”, um die Bildschärfe zu erhöhen.
- Drücken Sie die Taste “◀”, um die Bildschärfe zu verringern.



Einstellen der Farbstärke

- Wählen Sie die Option Farbstärke mit den Tasten “▲” oder “▼” aus.
- Drücken Sie die Taste “▶”, um die Farbstärke zu erhöhen.
- Drücken Sie die Taste “◀”, um die Farbstärke zu verringern.



Einstellen von Hell-2

- Wählen Sie die Option Hell-2 mit den Tasten “▲” oder “▼”.

- Drücken Sie die Taste “▶”, um die Hintergrundbeleuchtung zu erhöhen.
- Drücken Sie die Taste “◀”, um die Hintergrundbeleuchtung zu verringern.

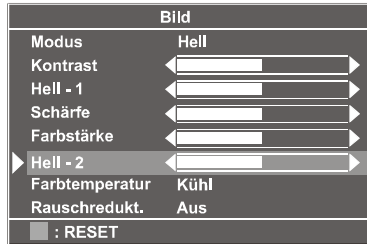

Farbtemperatur einstellen

- Wählen Sie die Farbtemperatur mit den Tasten “▲” oder “▼” aus.
- Drücken Sie die Taste “◀” oder “▶”, um Warm, Kühl oder Normal auszuwählen.

Digitale Rauschunterdrückung

- Wählen Sie die Option Noise Reduction/ Rauschunterdrückung mit der Taste “▲” oder “▼” aus.
- Drücken Sie die Taste “◀” oder “▶”, um eine der Optionen „Aus“, Minimum, Medium oder Maximum auszuwählen.

Hinweis 1:

Bei niedrigen Signalpegeln werden die Änderungen der Rauschunterdrückung nicht wirksam, wenn ein Menü auf dem Bildschirm ist. Wenn das Menü geschlossen wird, wird die Änderung wirksam. Im normalen Betrieb werden die Änderungen sofort wirksam.

Hinweis 2:

Bei maximaler Rauschunterdrückung können bei bewegten Bildern gewisse Bildstörungen auftreten. Bei mittlerer oder minimaler Einstellung wird das Bild besser.

Einstellen des Farbtons

(Bei der Wiedergabe von NTSC-Systemen erscheint diese Option nur im AV-Modus, wenn eine NTSC-Videoquelle angeschlossen ist. Andernfalls ist die Option FARBTON im Menü Bild nicht sichtbar)

- Wählen Sie die Option Hue/Farbton mit den Tasten “▲” oder “▼” aus.
- Drücken Sie die Taste “▶”, um den Farbtonpegel zu erhöhen.

- Drücken Sie die Taste “◀”, um den Farbtonpegel zu vermindern.

Der Mittelwert wird mit einem Pfeil angezeigt.

Reset

Drücken Sie die Taste BLAU, um die Einstellungen für den Bildmodus auf die Werkseinstellungen zurückzusetzen.

Speichern der Einstellungen

Im Bildmenü werden alle Einstellungen automatisch gespeichert.

Menü Ton

Wenn Sie ins Hauptmenü gelangen, erscheint Ton als zweite Option. Wählen Sie die Option Ton im Hauptmenü mit der Taste “▲” oder “▼”, und gehen Sie dann durch Drücken der Taste “◀” / “▶” oder „OK“ in das Menü.

Einstellen der Lautstärke

Wenn Sie das Menü Ton aufrufen, erscheint Lautstärke als erste Auswahloption.

- Drücken Sie die Taste “▶”, um die Lautstärke zu erhöhen.
- Drücken Sie die Taste “◀”, um die Lautstärke zu verringern.

Sie können die Lautstärke aber auch direkt über die Taste „▲ +“ (zum Erhöhen) oder „▲ -“ (zum Verringern) ändern.

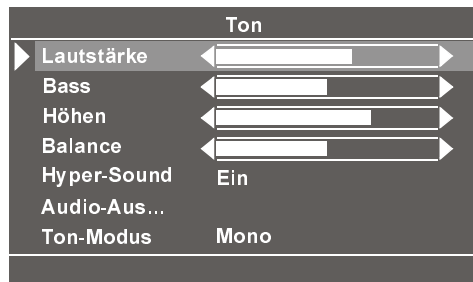

Einstellen des Basspegels

- Wählen Sie die Option Bass mit den Tasten “▲” oder “▼”.
- Drücken Sie die Taste “▶”, um den Basspegel zu erhöhen.
- Drücken Sie die Taste “◀”, um den Basspegel zu verringern.

Einstellen des Höhenpegels

- Wählen Sie die Option Höhen mit den Tasten “▲” oder “▼” aus.
- Drücken Sie die Taste “▶”, um den Höhenpegel zu erhöhen.
- Drücken Sie die Taste “◀”, um den Höhenpegel zu verringern.

Einstellen der Balance

Damit können Sie die Klangverteilung auf die linken und rechten Lautsprecher einstellen.

- Wählen Sie die Option Balance mit den Tasten “▲” oder “▼”.
- Drücken Sie die Taste “▶”, um die Balance nach rechts zu verschieben.
- Drücken Sie die Taste “◀”, um die Balance nach links zu verschieben.

Hyper-Sound

- Wählen Sie die Option Hyper-Sound mit den Tasten “▲” oder “▼” aus.
- Durch Drücken der Taste “◀” oder “▶” schalten Sie diese Funktion ein und aus.

Mit der Option Hyper-Sound im Klangmenü oder über die Fernbedienung kann der Pseudoraumklangeffekt aktiviert und deaktiviert werden. Bei der Monowiedergabe werden der linke und rechte Kanal zum linken Kanal addiert und dadurch ein falscher Stereoeffekt beim Hörer erreicht.

Bei der Stereowiedergabe wird dadurch eine Phasenverschiebung zwischen dem rechten und linken Kanal erzielt.

Ändern der Audioausgabeeinstellungen

Audio-Aus ist ein Untermenü des Menüs Ton.

Verwenden Sie diese Einstellungen, um die Lautstärke für die Audioausgangsbuchse rechts am TV-Gerät einzustellen.

- Verwenden Sie die Tasten “▲” oder “▼”, um die Option „Audio-Aus“ auszuwählen.
- Drücken Sie die Taste “◀” oder “▶” oder direkt die Taste “OK” auf der Option „**Audio-Aus**“, um in dieses Menü zu gelangen.

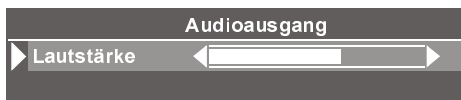

Lautstärke Audioausgang

- Wenn Sie das Menü „**Audio-Aus**“ aufrufen, erscheint Lautstärke als einzige Option.
- Drücken Sie die Taste “▶”, um die Lautstärke zu erhöhen.
- Drücken Sie die Taste “◀”, um die Lautstärke zu verringern.

Wenn Kopfhörer angeschlossen sind und die Lautstärke für Audioausgang verändert wird, wird auch die aktuelle Gerätelautstärke mit verändert.

Auswahl des Audiomodus

- Wählen Sie die Option Audiomodus mit den Tasten “▲” oder “▼” aus.
- Drücken Sie die Taste “◀” oder “▶”, um den Audiomodus zu ändern.

Sie können nur dann zwischen den Modi **MONO**, **STEREO**, **DUAL (I-II)** wählen, wenn der gewählte Kanal den entsprechenden Modus unterstützt.

Bei zweisprachigen Sendungen (Dual Sound) können Sie die Originalsprache oder die Synchronisationssprache über die Option Modus auswählen. Wenn also der eine Benutzer die Originalsprache über die Lautsprecher hört, kann ein zweiter Benutzer die Synchronisationssprache über den Kopfhörer hören.

Speichern der Einstellungen

Im Klangmenü werden alle Einstellungen automatisch gespeichert.

Menü Funktion

Drücken Sie die Taste “**MENÜ**”; Sie befinden sich nun im Hauptmenü. Im Hauptmenü wählen Sie die Option **Funktion** über die Taste “▲” oder “▼” aus. Dann gehen Sie in das Menü Funktion, indem Sie die Taste “◀” / “▶” oder **OK** drücken.

Funktion	
▶ Sleep-Timer	Aus
Kindersicherung	Aus
Sprache	Deutsch
EXT-2-Ausgang	TV
Blauer Hintergr.	Aus

Sleep-Timer (Ausschalttimer)

Der Sleep-Timer wird verwendet, um das TV-Gerät bei aktivierter Option nach einer bestimmten Zeitperiode abzuschalten. Der Timer kann zwischen AUS und 120 Minuten in 10-Minuten-Intervallen eingestellt werden. (Aus, 010, 020, 030, 040, ... , 120)

Wenn der Ausschalttimer aktiviert ist, schaltet das TV-Gerät nach Ablauf der ausgewählten Zeit automatisch in den Standby-Modus.

Kindersicherung

Sie können diese Funktion verwenden, um zu verhindern, dass Kinder ohne Fernbedienung das TV-Gerät einschalten oder Programme oder Einstellungen verändern.

- Wählen Sie die Option Kindersicherung mit den Tasten “▲” oder “▼” aus.
- Drücken Sie die Taste “◀” / “▶”, um Ein oder Aus zu wählen.

Die Funktion **Kindersicherung** kann mit den Tasten “◀” / “▶” auf **EIN** oder **AUS** gestellt werden. Wenn Aus ausgewählt wird, gibt es keinen Unterschied in der Bedienung Ihres TV-Geräts. Wenn Ein gewählt wird, kann das TV-Gerät nur über die Fernbedienung gesteuert werden. In diesem Fall sind die Tasten am Bedienfeld an der rechten Seite des TV-Gerätes mit Ausnahme der Taste “⏻” außer Funktion gesetzt.

Menüsprache wählen

- Wählen Sie die Option Language/Sprache mit den Tasten “▲” oder “▼” aus.
- Drücken Sie die Taste “◀” oder “▶”, um die Menüsprache auszuwählen.

Ausgabe EXT-2

Über EXT2 kann entweder TV, EXT-1, EXT-4 oder DIGITAL ausgegeben werden. Diese Modi können durch Drücken der Tasten “◀” oder “▶” auf der Option „EXT-2 Ausgang“ gewählt werden.

Funktion	
Sleep-Timer	Aus
Kindersicherung	Aus
Sprache	Deutsch
▶ EXT-2-Ausgang	TV
Blauer Hintergr.	Aus

Blauer Hintergrund bei fehlendem Signal

Die Funktion **Blauer Hintergr.** kann mit den Tasten “▲” oder “▼” auf EIN oder AUS gestellt werden.

Einstellungen speichern

Im Menü Eigenschaften werden alle Einstellungen automatisch gespeichert.

Menü Installation.

Drücken Sie die Taste “MENU/MENÜ”; Sie befinden sich nun im Hauptmenü. Im Hauptmenü wählen Sie die Option **Installation** über die Taste “▲” oder “▼” aus. Dann gehen Sie in dieses Menü, indem Sie die Taste “◀” / “▶” oder **OK** drücken.

Installieren	
▶ Programm	P 02
Band	C
Kanal	02
Farbsystem	Auto
Klangsystem	BG
Fein-Einst.	◀-----+-----▶
Suchlauf	048.25
Decoder(EXT-2)	Aus
VCR	Aus
Speichern	

Im EXT-Modus sieht dieses Menü wie folgt aus:

Installieren	
▶ Farbsystem	Auto
VCR	Aus

Sie können nur Farbsystem und VCR ändern.

Programm auswählen

- Wählen Sie die Option **Programm** mit den Tasten “▲” oder “▼” aus.
- Um die Programmnummer auszuwählen, können Sie die Taste “◀” / “▶” oder die Zifferntasten verwenden.

Auswählen des Bands

Für das **Band** können Sie zwischen

- „C“ und „S“ durch Drücken der Taste “◀” oder “▶” auswählen.

Auswählen des Kanals

Kanal kann über die Taste “◀” oder “▶” oder die Zifferntasten verändert werden.

Auswählen des Farbsystem

Durch Drücken der Taste “◀” oder “▶” auf der Option **Farbsystem** können Sie dieses auf **PAL**, **SECAM** oder **Auto** einstellen.

Beachten Sie: Im EXT-Modus können Sie zusätzlich noch NTSC 3.58 und NTSC 4.43 auswählen.

Auswählen des Klangsystem

Durch Drücken der Taste “◀” oder “▶” auf **Klangsystem** können Sie dieses auf **BG**, **I**, **DK**, **L/ Lp** einstellen.

Auswahl der Fein-Einst. (Feinabstimmung)

Sie können den Feinabstimmungsvorgang für die Feineinstellung (nach der Grobeinstellung) auswählen, wenn Sie mit der Bildqualität nicht zufrieden sind.

Drücken Sie die Taste “◀” oder “▶” in der Option **feinabstimmung** solange, bis Sie auf dem Bildschirm das bestmögliche Bild sehen.

Suchlauf auswählen

Um den Suchvorgang zu starten, drücken Sie die Taste “▶” für die Vorwärtssuche oder die Taste “◀” für die Rückwärtssuche. Wenn ein Signal gefunden wird, oder das Ende des Bands erreicht ist, bevor ein Signal gefunden wird, drücken Sie die Taste “◀” oder “▶” um den Suchvorgang fortzusetzen. Um den

Suchvorgang abzubrechen, drücken Sie einfach eine der Tasten “◀” oder “▶”.

Decoder (EXT-2)

Sie können diesen Modus verwenden, um einen Decoder an Ihr TV-Gerät anzuschließen.

- Drücken Sie die Tasten “◀” oder “▶”, um diese Option auf Ein oder Aus zu stellen.

Wenn Sie hier Ein wählen, wird für den Ausgang EXT-2 nur der TV-Modus gewählt und alle verschlüsselten Kanäle werden über einen Decoder entschlüsselt, der über den Ausgang EXT-2 an Ihr TV-Gerät angeschlossen ist.

Einstellen des VCR-Modus

- Diese Option ist in den Modi **TV**, **EXT-1**, **EXT-2**, **EXT-2S**, **EXT-3**, **EXT-4** und **EXT-4S** verfügbar.
- Wenn Sie eine **VCR**-Quelle von einem dieser Modi sehen möchten, sollten Sie diese Option besser auf „Ein“ stellen. Drücken Sie dazu die Taste “◀” oder “▶”, während der Cursor auf dieser Option steht.
- Wenn Sie eine **DVD** sehen wollen, müssen Sie diese Option auf Aus stellen, um eine bessere Bildqualität zu erzielen, da eine **DVD** eine andere Quelle ist als ein **VCR**.

Einstellungen speichern

- Drücken Sie auf der Option „Speichern“ die Taste “◀” / “▶”, um die Einstellungen im Menü Installation zu speichern.
- Nach dem Speichern erscheint das Menü **TV-Link**. Wenn Sie die Option T-V LINK nicht benötigen, wählen Sie Abbrechen und drücken Sie die Taste “▶” oder **OK**, um das Menü zu verlassen.

Menü Programm

Drücken Sie die Taste “MENU/MENÜ”; Sie befinden sich nun im **Hauptmenü**. Im Hauptmenü wählen Sie die Option Programm über die Taste “▲” oder “▼” aus. Dann gehen Sie in das Menü Programm, indem Sie die Taste “◀” / “▶” oder **OK** drücken.

Beachten Sie: In den EXT-Modi gibt es dieses Menü nicht.

Programm.		P01
▶ 01	BBC	11 ----
02	RTL	12 ----
03	XXXXX	13 ----
04	-----	14 ----
05	-----	15 ----
06	-----	16 ----
07	-----	17 ----
08	-----	18 ----
09	-----	19 ----
10	-----	20 ----
Name		Verschieben
Löschen		Auto-Speich
i : T-V Link		

Das Menü Programm wird verwendet, um einen Kanal zu löschen, eine Programmnummer zu ändern, einen Kanal zu benennen und die Autosuche durchzuführen.

Einen Kanal im Menü PROGRAMM auswählen.

Drücken Sie die Taste “▲” / “▼” / “◀” / “▶”. Die gewählte Programmnummer ist im Menü markiert.

Vorsicht:

Mit der Funktion Löschen oder Verschieben wird die aktuelle Kanalliste in diesem Menü überschrieben. Dabei ändern sich auch die Programmnummern einiger Kanäle.

Nach Abschluss der Einstellungen im Menü Programm:

Wenn Sie einen T-V-LINK kompatiblen VCR haben, drücken Sie die Taste “i” um das Menü „T-V LINK“ anzuzeigen. Befolgen Sie dann die Schritte unter „Herunterladen der Daten auf den VCR“.

T - V Link	
Download TV -> VCR	
▶ Weiter	
Abbrechen	

Wenn Sie keinen T-V LINK kompatiblen VCR besitzen, wählen Sie Abbrechen und drücken Sie die Taste “▶” oder **OK**, um das Menü zu verlassen.

Um einen Kanal zu benennen:

1. Wählen Sie den Kanal aus.
2. Drücken Sie die Taste ROT, um die Funktion Name/Benennen aufzurufen.

3. Drücken Sie die Taste “◀” oder “▶”, um die Position zu wählen und dann die Taste “◀” oder “▶”, um alle Zeichen für den Namen auszuwählen.
 4. Drücken Sie die Taste ROT, um den Namen zu speichern.
- Um die Funktion Name/Benennen abzubrechen, drücken Sie die Taste BLAU.

Um einen Kanal zu löschen:

1. Wählen Sie den Kanal aus.
 2. Drücken Sie die Taste GELB, um die Funktion Löschen aufzurufen.
 3. Drücken Sie nochmals die Taste GELB, um den Kanal zu löschen.
- Um die Funktion Löschen abzubrechen, drücken Sie die Taste BLAU.

Um die Programmnummer eines Kanals zu ändern (Verschieben)

1. Wählen Sie den Kanal aus.
2. Drücken Sie die Taste GRÜN, um die Funktion Verschieben aufzurufen.
3. Drücken Sie “▲” / “▼” / “◀” / “▶”, um die neue Programmnummer auszuwählen.
4. Drücken Sie die Taste GRÜN, um den Kanal an der gewählten Programmnummer einzufügen.

Autospeichern:

Um in das Menü **Autospeichern** zu gelangen, drücken Sie die Taste BLAU. Zu den Merkmalen dieser Funktion siehe den Abschnitt **Autospeichern** unten.

Autospeichern sucht und sortiert alle Kanäle und speichert sie automatisch in Ihrem TV-Gerät, je nach der Übertragung der Programmsysteme in Ihrer Gegend.

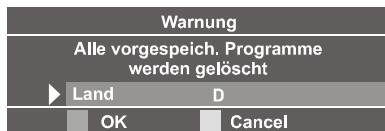

Wählen Sie zuerst die Option **Land** mit der Taste “◀” oder “▶”. Drücken Sie dann die Taste Rot, um die Funktion zu starten.

Nach Abschluss des Autospeichern wird eine Programmliste auf dem Bildschirm angezeigt. In der Programmliste sehen Sie die Programmnummern sowie die Namen, die den Programmen zugeordnet sind.

Wenn Sie mit den Speicherplätzen und/oder den Programmnamen nicht einverstanden sind, können Sie diese im Menü Programm ändern.

Menü Signalwahl

Sie können Ihr TV-Gerät durch Drücken der Taste **AV** bzw. durch direktes Auswählen des Menüs Signalwahl aus dem Hauptmenü in die AV-Modi umschalten.

Im EXT-Modus können Sie Ihr TV-Gerät ebenfalls in den TV- oder andere AV-Modi schalten, indem Sie im Menü Signalwahl aus dem Hauptmenü die Auswahl treffen.

Verwenden Sie im Hauptmenü zuerst die Tasten “▲” oder “▼”, und anschließend die Tasten “◀” / “▶” oder **OK**, um in das Menü Signalwahl zu gelangen. Verschieben Sie im Menü Signalwahl den Cursor mit den Tasten “▲” oder “▼” und drücken Sie dann die Taste „OK“ oder “◀” / “▶”, wenn sich der Cursor auf der gewünschten Option befindet. Der ausgewählte Modus wird automatisch auf dem Bildschirm angezeigt.

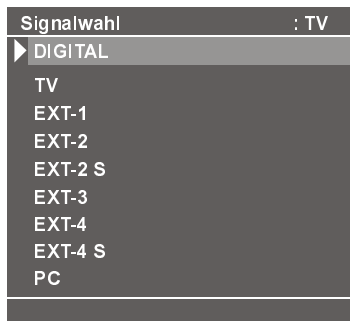

Sie werden nach jedem Programmwechsel 3 Sekunden lang angezeigt.

Audioanzeige

Die Anzeige wechselt zwischen Mono, Stereo, Dual-I und Dual-II. Diese Anzeige wird unter dem Programmnummernsymbol auf dem Bildschirm eingeblendet.

Mono

Bei Mono-Sendungen oder bei erzwungener Monowiedergabe (bei Stereosendungen)

Stereo

Bei **Stereosendungen**

Dual I

Wenn eine Sendung mit Zweikanalton empfangen wird. Dual I wird standardmäßig ausgewählt und kann mit der Fernbedienung auch nach Dual II ausgewählt werden.

Dual II

Wenn Dual-II über die Fernbedienung ausgewählt wird.

Hyper-Sound

Durch Auswählen von Hyper-Sound im Tonmenü oder mit den Tasten „“ oder der Fernbedienung kann der Pseudoraumklangeffekt aktiviert und deaktiviert werden. Bei der Monowiedergabe werden der linke und rechte Kanal zum linken Kanal addiert und dadurch ein falscher Stereoeffekt beim Hörer erreicht.

Bei der Stereowiedergabe wird dadurch eine Phasenverschiebung zwischen dem rechten und linken Kanal erzielt.

Stummschaltungsanzeige

Diese wird oben in der Mitte des Bildschirms eingeblendet, wenn die Funktion aktiviert ist, und bleibt eingeblendet, bis sie wieder deaktiviert wird.



Um die Stummschaltung wieder auszuschalten, gibt es zwei Alternativen: Erstens können Sie die Taste  drücken; dabei wird die Lautstärke auf den letzten Pegel zurückgestellt.

Alternativ können Sie einfach den Lautstärkepegel höher oder niedriger stellen.



Erfassung Kein Signal (TV-Modus)

Wenn kein gültiges Signal erfasst wird, schaltet das Gerät nach 5 Minuten in den Standby-Modus, wenn kein neues Signal erfasst wird oder kein Befehl über die Fernbedienung eingegeben wird.

Nach einem Tastendruck mit der Fernbedienung (während der Timer Kein Signal aktiv ist) hält der Timer an, und wenn noch immer kein Signal entdeckt wird, wird der Timer wieder auf 5 Minuten gesetzt und beginnt nach 3 Sekunden mit dem Countdown.

In den EXT-Modi ist diese Funktion nicht vorhanden.



Lautstärkebalken

Wird unten in der Mitte des Bildschirms angezeigt. Wenn ein Befehl zur Änderung der Lautstärke erhalten wird, (Drücken der Tasten “ +” oder “ -” auf der Fernbedienung oder am Bedienfeld des Fernsehgeräts unten) und kein Menü aktiv ist, bleibt der Balken drei Sekunden lang ab dem letzten Befehl eingeblendet, bzw. bis ein weiterer Befehl erhalten wird.



EXT-Modi

Durch Drücken der Taste „**AV**“ können Sie Ihr TV-Gerät in die AV-Modi schalten (außer im Teletext). Durch Drücken dieser Taste schalten Sie das Gerät in einen der möglichen AV-Modi: **EXT-1**, **EXT-2**, **EXT-2 S**, **EXT-3**, **EXT-4**, **EXT-4 S**, **PC** und **DIGITAL TV**.

Um den EXT-Modus zu verlassen, drücken Sie die Taste “**P**”, eine Zifferntaste oder “**P**”.

Zoom-Modi

Der Zoommodus kann durch Drücken der Taste **ZOOM** geändert werden. Sie können die Bildschirmgröße in Übereinstimmung mit dem Bildverhältnis einstellen. Wählen Sie den optimalen Modus aus den folgenden **ZOOM**-Modi aus: **Auto**, **4:3** und **16:9**.

AUTO

Wenn ein **WSS-Signal** (**Wide Screen Signaling** = Breitbildsignal) mit dem Bildverhältnis im Sendesignal oder im Signal von einem externen Gerät enthalten ist, ändert das TV-Gerät automatisch den **ZOOM-Modus** auf **16:9** oder **4:9**, in Übereinstimmung mit dem **WSS-Signal**.

- Wenn der **AUTO-Modus** wegen schlechter Qualität des **WSS-Signals** nicht richtig funktioniert, oder wenn Sie den **ZOOM-Modus** selbst ändern wollen, können Sie händisch zu einem anderen **ZOOM-Modus** wechseln.

PC-Modus

Installation

- Schalten Sie Computer und TV-Gerät aus, bevor Sie die Anschlüsse vornehmen.
- Stellen Sie die Auflösung Ihres PCs richtig ein, bevor Sie ihn an das TV-Gerät anschließen. Siehe Tabelle auf **Seite 88** für die unterstützten Modi.
- Verwenden Sie ein D-SUB-Kabel, um den PC-Eingang des TV-Geräts mit dem RGB-Ausgangsanschluss des PCs zu verbinden. Wenn Sie auch das Audiosignal des Computers hören wollen, müssen Sie den PC-AUDIO-IN-Eingang des TV-Geräts mit dem Audioausgang des PC verbinden.

15-poliger Mini-D-Sub-Anschluss

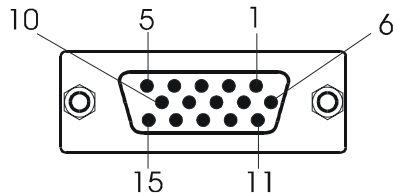

- Ziehen Sie die Schrauben des Monitorkabels fest, bis die Stecker richtig fest sitzen (nur mit den Fingern festziehen!).

Hauptmenü im PC-Modus

Rufen Sie durch Drücken der Taste „**MENU/MENÜ**“ auf Ihrer Fernbedienung das Hauptmenü auf.



Menü PC-Bildposition

Wählen Sie **PC-Bildposition** im Hauptmenü mit der Taste „▲“ oder „▼“, und gehen Sie dann durch Drücken der Taste „◀“ / „▶“ oder „OK“ in dieses Menü.

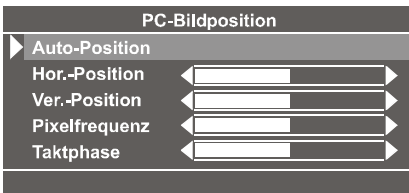

Auto Position

Wenn Sie das Bild horizontal oder vertikal in eine unerwünschte Position verschieben, können Sie mit dieser Option das Bild automatisch in die richtige Position verschieben.

- Wählen Sie die Option Autoposition mit der Taste "▲" oder "▼" aus.
- Drücken Sie die Taste „OK“.
- Drücken Sie die Taste **MENU/MENÜ** oder **BACK/ZURÜCK**, um den Wert zu speichern.

Warnung! Die Autom. Einstellung sollten mit einem Vollbild vorgenommen werden, damit die Einstellungen stimmen.

Horizontale Bildlage

Mit dieser Option können Sie das Bild auf die rechte oder linke Seite des Bildschirms verschieben.

- Wählen Sie die Option **Hor. Position/Bildlage** H mit der Taste "▲" oder "▼" aus.
- Verwenden Sie die Taste "◀" oder "▶", um den Wert einzustellen.
- Drücken Sie die Taste **MENU/MENÜ** oder **BACK/ZURÜCK**, um den Wert zu speichern.

Vertikale Bildlage

Mit dieser Option können Sie das Bild zum oberen oder unteren Rand des Bildschirms verschieben.

- Wählen Sie die Option **Ver. Position/Bildlage** V mit der Taste "▲" oder "▼" aus
- Verwenden Sie die Taste "◀" oder "▶", um den Wert einzustellen.
- Drücken Sie die Taste **MENU/MENÜ** oder **BACK/ZURÜCK**, um den Wert zu speichern.

Pixelfrequenz

Die Einstellung **Pixelfrequenz** korrigiert Störungen, die als vertikale Streifen bei pixelintensiven Darstellungen wie Tabellen oder Absätzen in kleinen Schriftarten auftreten.

- Verwenden Sie die Taste "◀" oder "▶", um den Wert einzustellen.

Taktphase

Abhängig von der Auflösung und Abtastfrequenz, die Sie in das TV-Gerät einspeisen, kann es zu einem schmutzigen oder gestörten Bild auf dem Bildschirm kommen. In diesem Fall können Sie mit dieser Option durch mehrmalige Versuche ein klareres Bild erhalten.

- Verwenden Sie die Taste "◀" oder "▶", um den Wert einzustellen.

PC-Bildmenü

Wählen Sie **PC-Bild** im Hauptmenü mit der Taste "▲" oder "▼", und gehen Sie dann durch Drücken der Taste "◀" / "▶" oder „OK“ in dieses Menü.

Die Einstellungen Kontrast, Helligkeit-1 und Farbtemperatur in diesem Menü entsprechen den im TV-Bildmenü vorgenommenen Einstellungen.

R, G und B stellen den TV-Bild-Farbtone im PC-Modus ein. Sie können den TV-Farbtone nach Belieben wechseln: R (Rot), G (Grün), B (Blau)

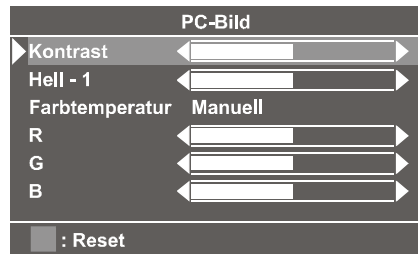

Menü Ton

Wählen Sie **Ton** im Hauptmenü mit der Taste "▲" oder "▼", und gehen Sie dann durch Drücken der Taste "◀" / "▶" oder „OK“ in das Menü.

Die Optionen dieses Menüs werden im Ab-

schnitt Menü Ton beginnend auf [Seite 73](#) erklärt.

PIP-Bild

Wählen Sie **PIP-Bild** im Hauptmenü mit der Taste “▲” oder “▼”, und gehen Sie dann durch Drücken der Taste “◀” / “▶” oder „OK“ in dieses Menü.

Dieses Menü ist nur sichtbar, wenn der PIP-Modus auf dem Bildschirm aktiviert ist. Andernfalls wird die Meldung „Kein PIP-Signal“ am unteren Rand des Menüs angezeigt.



Das PIP-Bild wird durch Drücken der Taste „☐“ auf dem Bildschirm angezeigt.

Die Einstellungen Kontrast, Helligkeit 1, Farbe und Schärfe werden im Abschnitt zum Menü Bild auf [Seite 71](#) erklärt.

Einstellen der PIP-Größe

- Wählen Sie die Option PIP Größe mit den Tasten “▲” oder “▼” aus.
- Drücken Sie die Tasten “◀” oder “▶”, um die PIP Größe zu ändern.

Es sind zwei verschiedene PIP-Größen verfügbar.

Einstellen der PIP-Position

- Wählen Sie die Option PIP-Position mit den Tasten “▲” oder “▼” aus.
- Drücken Sie die Tasten “◀” oder “▶”, um die PIP -Position zu ändern.

Es gibt vier verschiedene PIP-Positionen.

Das Programm im PIP-Fenster kann über die Tasten “P∨ / P∧”, die Zifferntasten oder die AV-Taste verändert werden. Auch alle EXT-Modi (außer EXT-3) sind im PIP-Fenster verfügbar. Durch Drücken der Taste „☐“ wird das PIP-Fenster ausgeblendet..

Menü Signalwahl

Wählen Sie **Signalwahl** im Hauptmenü mit der Taste “▲” oder “▼”, und gehen Sie dann durch Drücken der Taste “◀” / “▶” oder „OK“ in dieses Menü.

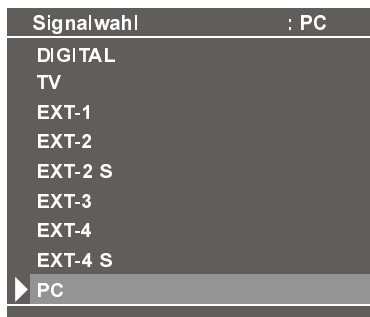

Wählen Sie die Quelle aus den verfügbaren Optionen **DIGITAL**, **TV**, **EXT-1**, **EXT-2**, **EXT-2 S**, **EXT-3**, **EXT-4**, **EXT-4S** oder **PC** über die Tasten “▲” oder “▼” aus und drücken Sie dann “◀” / “▶” oder die OK-Taste.

Ton im PC-Modus

- Verbinden Sie den Audioausgang Ihres PCs über ein Audiokabel mit der Buchse **PC-Audio** In des TV-Geräts.
- Wählen Sie mit der Taste “♪” Ihrer Fernbedienung die Audioquelle aus den Optionen **TV**, **EXT-1**, **EXT-2**, **EXT-3**, **EXT-4**, **PC** und **DIGITAL** aus.
- Wenn auf dem Bildschirm das PIP-Fenster angezeigt wird, können Sie mit der Taste “♪” zwischen dem PC-Ton und dem Ton der gewählten PIP-Quelle umschalten.

Erfassung Kein Signal oder Signal nicht im gültigen Bereich (PC-Modus)

Im PC-Modus wird in dem Fall, dass kein Signal am TV vorliegt, eine Bildschirmmeldung ausgegeben, wenn kein Menü angezeigt wird.

Kein Eingangssignal

Die Netzleuchte wird dann orange und der PC schaltet in den Standby-Modus. Drücken Sie dann die Taste AV, eine der Zifferntasten oder die Tasten “P∨” / “P∧”, um den Standby-Modus zu verlassen.

Im PC-Modus wird auf dem Bildschirm eine OSD-Meldung angezeigt, wenn die Auflösung und die vertikale Frequenz nicht vom Konzept unterstützt wird.

Signal nicht im gültigen Bereich

Analoger Teletext

Teletext ist ein Informationssystem, das Text auf Ihrem Fernsehbildschirm anzeigt. Mit Hilfe des Teletext-Informationssystems können Sie sich eine Seite ansehen, die Informationen über ein Thema enthält, das sich in der Inhaltsliste (Index) befindet.

Im Textmodus ist keine OSD-Anzeige verfügbar.

Im Teletext-Modus ist keine Steuerung von Kontrast, Helligkeit oder Farbton möglich, die Lautstärke kann aber eingestellt werden.

Teletext steuern

- Wählen Sie einen TV-Sender aus, der Teletext überträgt.
- Drücken Sie die Teletext-Taste "☰". In der Regel erscheint nun die Indexseite auf Bildschirm.



Auswählen einer Textseite

- Drücken Sie die entsprechende Zifferntasten für die benötigte Teletext-Seitennummer.

Die ausgewählte Seitennummer wird in der linken oberen Ecke des Bildschirms angezeigt. Der Teletext-Seitenzähler sucht die ausgewählte Seitennummer und zeigt die betreffende Seite dann auf dem Bildschirm an.

- Um die Teletext-Seiten seitenweise nach vorne weiter zu blättern, drücken Sie die Taste "P^".
- Um die Teletext-Seiten seitenweise nach hin-

ten weiter zu blättern, drücken Sie die Taste "Pv".

Auswählen der Indexseite

- Mit der Taste "☰" blättern Sie zurück zur Indexseite (in der Regel Seite 100).

Suchen einer Seite, während das Fernsehprogramm läuft

- Im Teletext-Modus schaltet ein Druck auf die Taste "X" den Bildschirm in den TV-Modus. Geben Sie im TV-Modus eine Seitennummer über die Zifferntasten ein. Wenn Sie die letzte Ziffer der Seitennummer eingeben, wird die Seitennummer durch das Zeichen "☰" ersetzt und blinkt solange, bis die eingegebene Seite gefunden ist. Dann wird wieder die Seitenzahl anstelle des Zeichens "☰" angezeigt. Nun können Sie diese Teletext-Seite durch Drücken der Taste "X" anzeigen lassen.

Auswählen von Text mit doppelter Höhe



- Drücken Sie die Taste "☰", um die obere Hälfte der Informationsseite mit doppelt vergrößertem Text anzuzeigen.
- Drücken Sie erneut die Taste "☰", um die untere Hälfte der Informationsseite mit doppelt vergrößertem Text anzuzeigen.
- Drücken Sie nun erneut die Taste "☰", um auf die ursprüngliche Seite mit dem normal großen Text zurückzukehren.

Anzeigen „verborgener“ Informationen

- Wenn Sie die Taste "?" einmal drücken, werden die Antworten eines Quiz oder einer Spieleseite eingeblendet.
- Wenn Sie die Taste "?" erneut drücken, werden diese Antworten wieder ausgeblendet.



Anhalten des automatischen Seitenwechsels

Die von Ihnen ausgewählte Teletextseite enthält eventuell mehr Informationen als auf dem Bildschirm zu sehen ist. Diese restlichen Informationen werden nach einer gewissen Zeit angezeigt.

- Drücken Sie erneut die Taste "", um die automatische Seitenweitschaltung anzuhalten.
- Drücken Sie erneut die Taste "", um den Seitenwechsel zuzulassen.

Zum Auswählen einer Unterseite

Unterseiten sind Unterabschnitte von langen Teletextseiten, deren Informationen zu umfangreich sind, um auf einmal angezeigt werden zu können.

- Wählen Sie die benötigte Teletextseite aus.
- Drücken Sie die Taste "".
- Geben Sie die Nummer der betreffenden Unterseite, indem Sie vier Zifferntasten drücken (z.B. 0001).
- Wenn die Unterseite nicht innerhalb kurzer Zeit angezeigt wird, drücken Sie die Taste "". Auf dem Bildschirm erscheint das TV-Programm.
- Die Teletextseitenzahl wird in der oberen linken Ecke des Bildschirms angezeigt, sobald sie gefunden wurde.
- Drücken Sie erneut die Taste "", um die gewünschte Teletextseite anzuzeigen.

Teletext verlassen

- Drücken Sie die Taste "". Der Bildschirm schaltet in den TV-Modus um.

Fastext und Toptext

Ihr Fernsehgerät unterstützt das 7-Seiten-Teletextsystem. Wenn die Seitenzahl einer der eingespeicherten 7 Seiten eingegeben wird, sucht das System nicht etwa nach der gewünschten Seite, sondern zeigt diese Seite automatisch an.

- Um die Teletext-Seiten seitenweise nach

vorne weiter zu blättern, drücken Sie die Taste "**P**".

- Um die Teletext-Seiten seitenweise nach hinten weiter zu blättern, drücken Sie die Taste "**P**".

Fastext und Toptext



Die Themenüberschrift für die Informationen haben eventuell eine bestimmte Farbe.

- Drücken Sie die betreffenden Tasten (**ROT**, **GRÜN**, **GELB** oder **BLAU**), um die betreffende Seite schnell aufrufen zu können.

TOPTXT

Wenn TOPTXT übertragen wird, erscheinen farbige Tasten in der Statusleiste.

Wird kein TOP-Text übertragen, wird die Statusleiste nicht eingeblendet.

Im Top-Modus rufen die "**P**" oder "**P**"-Befehle die nächste bzw. vorherige Seite auf. Wird kein TOP-Text übertragen, kann es im Falle von der Eingabe dieser Befehle zu einem Bildumlauf kommen. Dann kann Seite 100 z.B. so wirken, als wäre sie eine Zahl über 199.

Anschluss externer Geräte

Es gibt eine Vielzahl an Audio- und Video-Geräten, die Sie an Ihr Fernsehgerät anschließen können.

Die Anschlussdiagramme am Ende dieses Abschnitts zeigen Ihnen, wo Sie die verschiedenen Geräte an der Rückseite des TV-Geräts anschließen müssen.

Über Scart

Ihr TV-Gerät verfügt über zwei Scartanschlüsse. Wenn Sie Zusatzgeräte (z.B. Video, Decoder etc.) mit Scarts an Ihr TV-Gerät anschließen wollen, verwenden Sie einen der Eingänge **EXT-1** oder **EXT-2**.

Wenn ein externes Gerät über den Scartanschluss angeschlossen wird, schaltet das TV-Gerät automatisch in den AV-Modus. Wenn beide Scart-Buchsen belegt sind, hat **SCART-1** den Vorrang.

T-V LINK-kompatibler VCR

Verbinden Sie einen T-V LINK-kompatiblen VCR unbedingt mit dem Anschluss **EXT-2**. Andernfalls funktioniert T-V LINK nicht richtig.

- Wenn Sie einen T-V LINK-kompatiblen VCR mit dem Anschluss **EXT-2** verbinden, müssen Sie den Decoder mit dem VCR verbinden. Andernfalls funktioniert **T-V LINK** nicht richtig. Stellen Sie dann die Option **Decoder (EXT-2)** für diesen Kanal auf **EIN**, um verschlüsselte Kanäle zu entschlüsseln.

RGB-Modus

Wenn Ihr Gerät **RGB**-Signale ausgeben kann, schließen Sie es an die **EXT-1**- oder **EXT-2**-Buchse an.

EXT-2S-Modus

Wenn das an Ihr TV-Gerät angeschlossene Gerät S-Video-Ausgabe (Y/C) über Euroscart unterstützt, können Sie eine bessere Bildqualität erzielen, wenn Sie den Modus **EXT2S** wählen und Ihr Gerät an den Anschluss **EXT.2 (EXT-2 S)** Ihres TV-Geräts anschließen. Sehen Sie im Handbuch des Geräts nach, ob das Gerät über diese Eigenschaft verfügt.

Über die RCA-Buchse

Wenn Sie Geräte mit RCA-Anschlüssen besitzen (z.B. Camcorder), können Sie es mit Audio- und Videokabeln an den Anschluss **EXT-4** anschließen.

Wenn Sie ein Gerät besitzen, das Component-Video ausgibt (Y/Pb/Pr), schließen Sie es mit einem Component-Videokabel und einem Audiokabel an den Anschluss **EXT.3** an.

Über die ANT-(Antennen-)Buchse

Wenn Ihr Zusatzgerät weder über Scart noch über RCA-Buchsen verfügt, schließen Sie es mit einem Antennenkabel an das TV-Gerät an. Details finden Sie im Handbuch des jeweiligen Geräts.

- Zum Speichern des vom Gerät kommenden Testsignals siehe **Menü Installation** auf [Seite 75](#). Speichern Sie es unter Programmnummer 0. Um Bilder von diesem Gerät zu sehen, wählen Sie dann das Programm, unter dem Sie das Testsignal gespeichert haben.

Decoder

Kabelfernsehen bietet eine große Auswahl an Fernsehprogrammen. Die meisten dieser Programme stehen kostenlos zur Verfügung, während man für andere zahlen muss. Wenn Sie solche Programme empfangen möchten, müssen Sie sich bei dem betreffenden Programmanbieter anmelden. Dieser Anbieter wird Ihnen daraufhin einen entsprechenden Decoder zusenden, mit dessen Hilfe die Programme entschlüsselt werden können.

Sollten Sie weitere Informationen zu diesem Thema wünschen, wenden Sie sich an Ihren Händler. Darüber hinaus finden Sie einige Informationen in der mit ihrem Decoder mitgelieferten Broschüre.

Anschließen eines Decoders mit Antennenbuchse an Ihr TV-Gerät

- Schließen Sie das Antennenkabel an.

Anschließen eines Decoders ohne Antennenbuchse an Ihr TV-Gerät

- Schließen Sie den Decoder mit einem Eurokabel (RCA-Kabel) an den Eingang **EXTERNHAL** (RCA-Buchse) Ihres TV-Geräts

an. Wenn Ihr Decoder einen Scart-/RCA-Anschluss besitzt, können Sie eine bessere Bildqualität erzielen, wenn Sie ein Eurokabel Eurokabel (RCA-Kabel) an den Eingang **EXTERNAL** (RCA-Buchse) anschließen.

TV und Videorecorder (VCR)

- Verbinden Sie den Videorecorder mit dem Antennenkabel an den ANT-Anschluss (Antenneneingang) des TV-Geräts.
- Schließen Sie den Videorecorder mit dem Scartkabel an die Buchse **EXT-1** oder **EXT-2** an oder mit den Audio- und Videokabeln an die Buchse **EXT-4**.

NTSC-Wiedergabe

Schließen Sie einen NTSC-Videorecorder an eine Buchse an. Drücken Sie die Taste „**AV**“, um den entsprechenden AV-Modus aufzurufen.

Im AV-Modus wird automatisch das **NTSC 3.58/4.43**-System erkannt.

Kamera und Camcorder

Anschluss an EXT-4

Schließen Sie Ihre Kamera oder Ihren Camcorder an der Rückseite des TV-Geräts an.

- Schließen Sie Ihr Gerät über die **VIDEO**-(gelb), **AUDIO R**-(rot) und **AUDIO L**-(weiß)-Eingänge an das Fernsehgerät an. Achten Sie darauf, dass die Farbe der einzelnen Stecker mit der Farbe der Buchsen übereinstimmt.

Anschließen des Decoders an den Videorecorders

Einige Videorecorder haben einen speziellen Scartanschluss für Decoder.

- Schließen Sie ein Scart-Kabel zwischen dem Scartanschluss des Decoders und dem speziellen Scartanschluss Ihres Videorecorders an. (Sehen Sie dazu auch im Handbuch des Videorecorders nach).
- Um Ihren Videorecorder an das TV-Gerät anzuschließen, sehen Sie im Abschnitt TV und Videorecorder nach.

Wenn Sie weitere Geräte an das TV-Gerät anschließen wollen, wenden Sie sich bitte an Ihren Händler.

Anschließen von Kopfhörern

Verwenden Sie die Stereo-Kopfhörerbuchse an der rechten Seite Ihres TV-Geräts, um einen Kopfhörer anzuschließen.

Anschließen eines PC

Schließen Sie den Eingang PC-Monitor über ein 15-poliges Kabel an den 15-poligen Anschluss auf der Rückseite des Computers an. Weitere Details finden Sie unter **Installation** im PC-Modus.

Anschließen an den S-Video-Eingang

Schließen Sie Ihre Kamera oder Ihren Camcorder an der Rückseite des TV-Geräts an.

- Schließen Sie Ihr externes Gerät über ein S-Video-Kabel an den S-Video-Eingang an der Rückseite des TV-Geräts an.

Anschluss externer Geräte

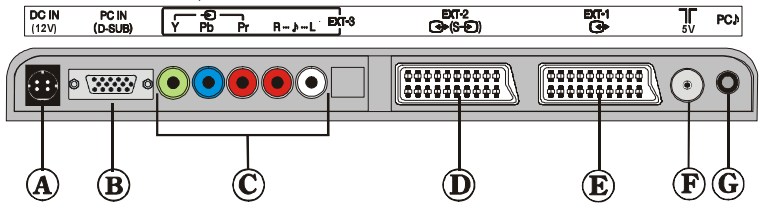
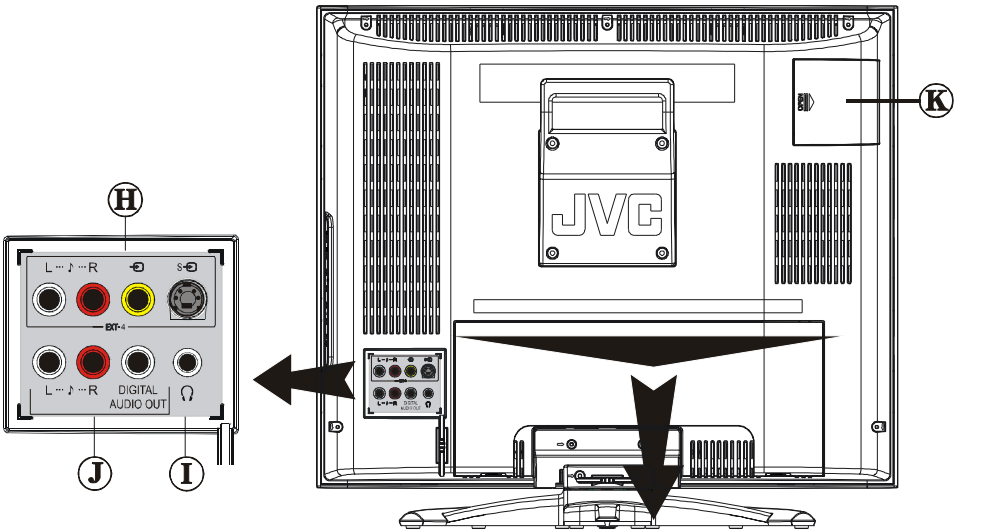

- (A) DC IN
 - (B) PC EINGANG
 - (C) EXT-3
 - (D) EXT-2
 - (E) EXT-1
 - (F) ANTENNE
 - (G) PC AUDIO IN
 - (H) EXT-4
 - (I) KOPFHÖRER
 - (J) AUDIO AUSGANGSANSCHLUSS
 - (K) KARTENSTECKPLATZ
- Y
Pb
Pr
Externer Audioeingang R
Externer Audioeingang L
 - S-Video In
Video In
Audio R
Audio L
 - Audio R
Audio L
Digitaler Audioausgang

Antennenanschlüsse

Außenantennenanschlüsse

VHF antenne

Method 1

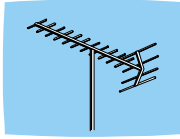

Rundes 75 Ohm-Koaxialkabel

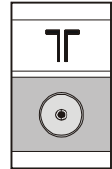

Rückseite des Fernsehgeräts

VHF/UHF antenne

Method 2

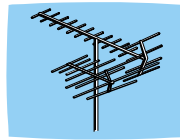

Flaches, zweiadriges 300-Ohm-Kabel

Rundes 75 Ohm-Koaxialkabel

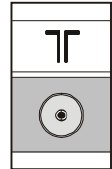

Rückseite des Fernsehgeräts

Anschluss externer Geräte

KOPFHÖRER



AUDIO

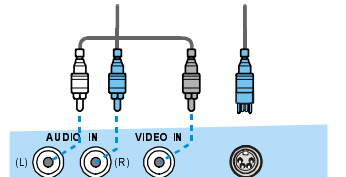
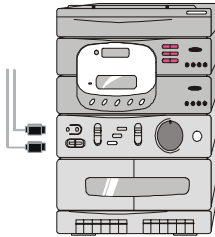

CAMCORDER

VIDEO

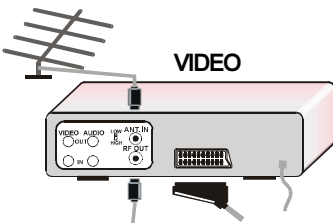

SATELLITENRECEIVER

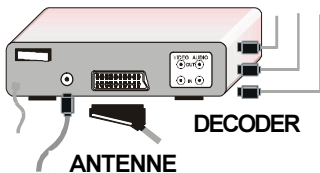

DECODER

ANTENNE

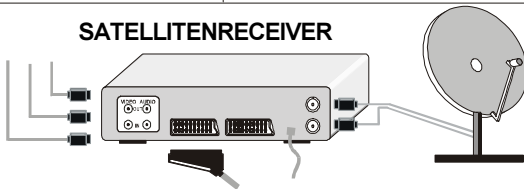

Typische Anzeigemodi PC-Eingang

Das Display hat eine maximale Auflösung von 800 x 600, einen vertikalen Sync.-Frequenzbereich von 50-75 Hz und einen horizontalen Sync.-Frequenzbereich von 30-47 KHz.

In der folgenden Tabelle werden einige der üblichen Video Display-Modi dargestellt.

Modus	Auflösung		Frequenz	
	Horizontal	Vertikal	Hor. (kHz)	Ver. (Hz)
1	640	480	31.4	60
2	640	480	37.8	72
3	640	480	37.5	75
4	800	600	35.1	56
5	800	600	37.8	60
6	800	600	48	72
7	800	600	46.8	75

Die native Auflösung des TFT-LCD-Panels beträgt 800 x 600. Daher wird empfohlen, den Modus 5 zu verwenden, um die beste Bildqualität am PC-Eingang zu erhalten.

Tipps

Das TV-Gerät kann nicht eingeschaltet werden

Überprüfen Sie, ob der Schalter TV/VCR/DVD auf die Position TV gestellt ist.

Das TV-Gerät kann in den Standby-Modus schalten, wenn Sie das TV-Gerät einschalten, kurz nachdem Sie es ausgeschaltet haben. Wenn Sie das TV-Gerät wieder einschalten können, ist das kein Problem.

Das TV-Gerät kann nicht eingeschaltet werden

Überprüfen Sie, ob der Schalter TV/VCR/DVD auf die Position TV gestellt ist.

Pflege des Bildschirms

Reinigen Sie den Bildschirm mit einem leicht feuchten, weichen Tuch. Verwenden Sie keine aggressiven Reinigungsmittel, da diese Mittel die Bildschirmbeschichtung angreifen können.

Falsche Farbdarstellung auf dem Bildschirm

Haben Sie das richtige Empfangssystem ausgewählt? Ist Ihr Fernsehgerät oder Ihre Hausantenne zu nahe an nicht geerdeten Audiogeräten oder Neonlichtern, etc. aufgestellt?

Berge oder hohe Gebäude können dazu führen, dass Bilder doppelt dargestellt werden oder Geisterbilder entstehen. Manchmal können Sie die Bildqualität verbessern, indem Sie die Antenne anders ausrichten.

Kann das Bild bzw. der Text kaum erkannt werden? Überprüfen Sie, ob Sie die richtige Frequenz eingegeben haben.

Die Bildqualität kann sich verschlechtern, wenn zwei Zusatzgeräte gleichzeitig an das Fernsehgerät angeschlossen werden. Schließen Sie in diesem Fall eines der Zusatzgeräte wieder ab.

Kein Signal auf dem Bildschirm.

Ist die Antenne richtig angeschlossen? Sind die Stecker fest mit der Antennenbuchse verbunden? Ist das Antennenkabel beschädigt? Wurden geeignete Stecker verwendet, um die Antenne anzuschließen? Wenn Sie nicht sicher sind, fragen Sie Ihren Händler.

Kein Bild bedeutet, dass Ihr Fernsehgerät keine Übertragung empfängt. Haben Sie die rich-

tigen Tasten auf der Fernbedienung betätigt? Versuchen Sie es noch einmal.

PC-BILD

Wenn kein PC-Bild angezeigt wird, müssen Sie überprüfen, ob der D-Sub-Stecker richtig angeschlossen ist. Überprüfen Sie, ob die Auflösung des PC richtig eingestellt ist. Die unterstützten Modi finden Sie auf [Seite 88](#).

Ton

Sie hören keinen Ton. Haben Sie den Ton eventuell durch das Betätigen der Taste "M" stummgeschaltet? Sind externe Lautsprecher an das TV-Gerät angeschlossen?

Es funktioniert nur ein Lautsprecher. Wurde die Balance ganz auf eine Seite gestellt? Siehe Menü **Ton**.

Fernbedienung

Wenn das TV-Gerät nicht mehr auf die Fernbedienung anspricht, sind wahrscheinlich die Batterien leer. Ersetzen Sie diese.

Haben Sie das falsche Menü ausgewählt? Drücken Sie die Taste **MENU/MENÜ**, um zum TV-Modus zurückzukehren oder rufen Sie über die Taste „**BACK/ZURÜCK**“ das vorherige Menü auf.

Keine Lösung

Wenn das Gerät plötzlich nicht mehr reagiert, trennen Sie den Netzstecker des Geräts von der Steckdose. Stecken Sie ihn wieder ein und schalten Sie das Gerät wieder ein. Wenn das Gerät wieder normal funktioniert, liegt kein Fehler vor. Sollte das Problem nachher immer noch bestehen, rufen Sie den Kundendienst an und versuchen Sie auf keinen Fall, das Gerät selbst zu reparieren.

Schlechte Bildqualität (im Digitalmodus)

Obwohl dieses TV-Gerät sowohl digitale terrestrische (DVB-T) als auch analoge terrestrische Übertragungen empfangen kann, ist es möglich, dass in dem Gebiet, in dem Sie leben, noch keine DVB-T-Übertragungen empfangen können.

Wenn das Bild oft einfriert oder pixelt, haben Sie unter Umständen ein Problem mit dem Empfang.

Bitte kontaktieren Sie den Kundendienst Ihres Programmanbieters.

Technische Daten

Position	Modell	LT-20DJ6SGE
Übertragungssysteme		PAL SECAM BG, DK, I, L, Lp
Kanäle und Frequenzen		Digital : 474 MHz - 858 MHz Analog: 46,25 MHz -862,25 MHz Kabelfernsehen (S1-S20/ S21-S41)
Eingangssignal		Video: Analog 0,7 Vp-p 75 Ohm positiv Sync: TTL-Pegel positiv oder negativ, separate Sync.
Horizontale Frequenz		30 - 69 kHz
Vertikale Frequenz		50 - 75 kHz
Pixelfrequenz		78,75 MHz max.
Panelgröße		20,01" (509 mm) (Diagonale)
Sichtbare Bildgröße		408 mm horizontal x 306 mm vertikal
Auflösung		800 x 600 max.
Anzahl der voreingestellten Kanäle		Analog: 100
Kanalanzeige		Bildschirmanzeige (OSD)
RF-Antennenaustritt		75 Ohm (nicht geregelt)
Leistungsaufnahme		Netzgerät: 100-240 V AC, 50 Hz / TV: 12 V DC
Leistungsaufnahme (W)		60 W (max) / STAND-BY <3W
Klangsysteme		Deutsch, Nicam Stereo
Audio Ausgang		2 x 5 W _{RMS} (%10 THD)
EXT-1 Anschluss		EURO (21-polig, Scart) (Gehäuserückseite) <ul style="list-style-type: none"> • Videoeingang, Audioeingänge L/R und RGB-Eingänge verfügbar. • TV-Sendungsausgabe (Video und Audio L/R) verfügbar.
EXT-2 Anschluss		EURO (21-polig, Scart) (Gehäuserückseite) <ul style="list-style-type: none"> • Videoeingang, S-Video (Y/C), Audioeingänge L/R und RGB-Eingänge verfügbar. • Video und Audio L/R-Ausgänge verfügbar. • T-V LINK-Funktionen verfügbar
EXT-3 Anschluss		5 x RCA-Anschlüsse (Gehäuserückseite) <ul style="list-style-type: none"> • Component-Video (Pr, Pb, Y)-Eingänge und Audioeingänge L/R verfügbar. • Signale mit 625p/50Hz und 525p/60Hz verfügbar.
EXT-4 Anschluss		3x RCA-Anschlüsse (Gehäuserückseite) S-Video-Anschluss x 1 (Gehäuserückseite) <ul style="list-style-type: none"> • Videoeingang, S-Video (Y/C) und Audioeingänge L/R verfügbar.
AUDIO-AUSGANGSANSCHLUSS		RCA-Anschlüsse x 3 <ul style="list-style-type: none"> • Audio L/R-Ausgänge verfügbar. • Digitaler Audioausgang verfügbar.
PC-Eingangsanschluss		Analog RGB D-SUB 15 x 1 <ul style="list-style-type: none"> • PC-Signal verfügbar (Siehe Seite 88 für Details zu den möglichen Eingabesignalen)
PC AUDIO IN-Anschluss		Stereo-Miniklinke (3,5 mm)
Kartensteckplatz		Kartensteckplatz für das CAM-Modul x 1
Abmessungen (B x H x T)		530 mm x 477 mm x 213 mm 530 mm x 440 mm x 125 mm (nur TV)
Gewicht		8,2 kg (mit Ständer) / 7,2 kg (nur TV)
Zubehör		Fernbedienung x 1 (RM-C1897S) / AA/R6 Trockenbatterie x 2 AC-Netzgerät x 1 / Netzkabel x 1
Kopfhörerbuchse		Stereo-Miniklinke (3,5 mm)
Wandständer VESA-kompatibel		Ja Lochabstand Wandbefestigung: 100 mm x 100 mm (4 Löcher)

Free Manuals Download Website

<http://myh66.com>

<http://usermanuals.us>

<http://www.somanuals.com>

<http://www.4manuals.cc>

<http://www.manual-lib.com>

<http://www.404manual.com>

<http://www.luxmanual.com>

<http://aubethermostatmanual.com>

Golf course search by state

<http://golfingnear.com>

Email search by domain

<http://emailbydomain.com>

Auto manuals search

<http://auto.somanuals.com>

TV manuals search

<http://tv.somanuals.com>