

ViewSonic®

PJ258D

ViewDock DLP Projector

- User Guide
- Guide de l'utilisateur
- Bedienungsanleitung
- Guía del usuario
- Guida dell'utente
- Guia do usuário
- Användarhandbok
- Käyttöopas
- Руководство пользователя
- 使用手冊 (繁體)
- 使用手冊 (简体)



ViewSonic®

Número de modelo: VS11542

Información de conformidad

Declaración FCC

Este dispositivo cumple el Apartado 15 de las normas FCC. El funcionamiento está sujeto a las dos condiciones siguientes: (1) Este dispositivo no debe causar interferencias perjudiciales, y (2) Este dispositivo debe aceptar cualquier interferencia recibida, incluidas aquellas que provoquen un funcionamiento no deseado.

Este equipo se ha probado y se ha demostrado que cumple los límites de un dispositivo digital de Clase B, de acuerdo con el Apartado 15 de la normativa FCC. Estos límites están diseñados para proporcionar una protección razonable contra las interferencias perjudiciales en una instalación residencial. Este equipo genera, utiliza y puede irradiar energía de radiofrecuencia y, si no se instala y utiliza siguiendo las instrucciones, puede causar interferencias perjudiciales a las comunicaciones de radio. Sin embargo, no existen garantías de que el equipo no provocará interferencias en una instalación particular. Si este equipo provoca interferencias perjudiciales a la recepción de radio o televisión, lo que puede determinarse encendiéndolo y apagándolo, es recomendable intentar corregir las interferencias mediante una o varias de las siguientes medidas:

- Reorientar o reubicar la antena receptora.
- Aumentar la separación entre el equipo y el receptor.
- Conectar el equipo en una toma de corriente de un circuito diferente al que está conectado el receptor.
- Solicitar ayuda al proveedor o a un profesional de radio y TV con experiencia.

Advertencia: Se advierte que los cambios o modificaciones no aprobados expresamente por la parte responsable del cumplimiento anularán la autorización para utilizar el equipo.

Para Canadá

- Este aparato digital de Clase B cumple la norma Canadiense ICES-003.
- Cet appareil numérique de la classe B est conforme à la norme NMB-003 du Canada.

Certificación CE para países europeos



El dispositivo cumple los requisitos de la directiva EEC 89/336/EEC como se recomienda en la 92/31/EEC y 93/68/EEC Art.5 en lo que se refiere a “Compatibilidad electromagnética”, y la 73/23/EEC como se recomienda en la 93/68/EEC Art. 13 respecto a “Seguridad”.

La información siguiente es sólo para los estados miembros de la UE:

El símbolo mostrado a la derecha indica conformidad con la directriz residuos de aparatos eléctricos y electrónicos (WEEE) 2002/96/CE.

Los productos marcados con este símbolo no podrán tirarse en la basura municipal, sino que tendrán que entregarse a los sistemas de devolución y recolección de su país o área de acuerdo con lo que dispongan las leyes locales.



Importantes Instrucciones de Seguridad

1. Lea estas instrucciones.
2. Guarde estas instrucciones.
3. Haga caso a todas las advertencias.
4. Siga todas las instrucciones.
5. No use este aparato cerca del agua. Para reducir el riesgo de incendio o descargas eléctricas, no exponga este aparato a la lluvia ni a la humedad.
6. Limpie sólo con un trapo seco.
7. No bloquee ninguna abertura de ventilación. Instale de acuerdo a las instrucciones del fabricante.
8. No instale cerca de ninguna fuente de calor como radiadores, acumuladores de calor, estufas, u otros aparatos (incluyendo amplificadores) que produzcan calor.
9. No anule el propósito de seguridad del tipo de enchufe polarizado o conectado a tierra. Un enchufe polarizado tiene dos clavijas con una mas ancha que la otra. Un tipo de archivo conectado a tierra tiene dos clavijas y un tercer diente de tierra. La clavija ancha o el tercer diente están pensados para su seguridad. Si el enchufe suministrado no encaja en su toma, consulte con un electricista para reemplazar la toma obsoleta.
10. Proteja el cable de alimentación para no ser pisoteado o pellizcado en particular en los enchufes, receptáculos de conveniencia, y en el punto donde salen del producto.
11. Use sólo adaptadores/accesorios especificados por el fabricante.
12.  Use sólo con un carro, base, trípode, soporte, o mesa especificados por el fabricante, o vendidos con el aparato. Cuando use un carro, tenga cuidado al mover la combinación de carro/aparato para evitar daños por sobresalir la punta.
13. Desenchufe este aparato durante tormentas eléctricas o al no ser usado durante largos periodos de tiempo.
14. Pida todo tipo de servicio a personal de servicio cualificado. Se requiere servicio cuando el aparato ha sido dañado de cualquier modo, como cuando el cable de alimentación o enchufe está dañado, se ha derramado líquido o han caído objetos dentro del aparato, el aparato ha sido expuesto a lluvia o humedad, no funciona normalmente, o se ha caído.

Declaración de Cumplimiento de RoHS

Este producto ha sido diseñado y fabricado cumpliendo la Directiva 2002/95/EC del Parlamento Europeo y el Consejo para la restricción del uso de ciertas sustancias peligrosas en equipos eléctricos y electrónicos (Directiva RoHS) y se considera que cumple con los valores de concentración máximos publicados por el European Technical Adaptation Committee (Comité Europeo de Adaptaciones Técnicas) (TAC) tal y como se muestra a continuación:

Sustancia	Concentración Máxima Propuesta	Concentración Real
Plomo (Pb)	0.1%	< 0.1%
Mercurio (Hg)	0.1%	< 0.1%
Cadmio (Cd)	0.01%	< 0.01%
Cromo Hexavalente (Cr ⁶⁺)	0.1%	< 0.1%
Bifenilo Polibromado (PBB)	0.1%	< 0.1%
Éteres de Difenilo Polibromado (PBDE)	0.1%	< 0.1%

Ciertos componentes de los productos indicados más arriba están exentos bajo el Apéndice de las Directivas RoHS tal y como se indica a continuación:

Ejemplos de los componentes exentos:

1. Mercurio en bombillas fluorescentes compactas que no exceda los 5 mg por bombilla y en otras bombillas no mencionadas específicamente en el Apéndice de la Directiva RoHS.
2. Plomo en el cristal de los tubos de rayos catódicos, componentes electrónicos, tubos fluorescentes y piezas electrónicas de cerámica (p.ej. dispositivos piezoelectrónicos).
3. Plomo en soldaduras del tipo de alta temperatura (p.ej. las aleaciones basadas en plomo que contiene en peso un 85% o más de plomo).
4. Plomo como elemento aleador en acero que contenga hasta un 0,35% de plomo en peso, aluminio que contenga hasta un 0,4% de plomo en peso y como aleación de cobre que contenga hasta un 4% de plomo en peso.

Información del copyright

Copyright © 2007 ViewSonic® Corporation. Todos los derechos reservados.

Apple, Mac y ADB son marcas registradas de Apple Computer, Inc.

Microsoft, Windows, Windows NT, y el logotipo de Windows son marcas registradas de Microsoft Corporation en los Estados Unidos y otros países.

ViewSonic, el logotipo de los tres pájaros y OnView son marcas registradas de ViewSonic Corporation.

VESA y SVGA son marcas registradas de la Asociación de Estándares de Electrónica de Vídeo. DPMS y DDC son marcas registradas de VESA.

PS/2, VGA y XGA son marcas registradas de IBM Corporation.

Renuncia: ViewSonic Corporation no se hace responsable de los errores técnicos o editoriales contenidos en el presente documento, ni de los daños incidentales o consecuentes resultantes del mal uso de este material, o del rendimiento o uso de este producto.

Para continuar con la mejora del producto, ViewSonic Corporation se reserva el derecho de cambiar las especificaciones sin previo aviso. La información presente en este documento puede cambiar si aviso previo.

Este documento no debe ser copiado, reproducido o transmitido total o parcialmente por ningún medio y para ningún propósito sin permiso escrito de ViewSonic Corporation.

Registro del producto

Para que nuestros productos se ajusten a sus futuras necesidades, así como para recibir información adicional sobre el producto cuando esté disponible, regístrelo a través de Internet en: www.viewsonic.com. El CD-ROM del Asistente de ViewSonic le ofrece también la posibilidad de imprimir el formulario de registro para enviarlo por correo o fax a ViewSonic.

Para el historial

Nombre del producto:	PJ258D ViewDock DLP Projector
Número de modelo:	VS11542
Número del documento:	PJ258D_UG_SPN Rev. 1A 01-13-07
Número de serie:	_____
Fecha de compra:	_____



La lámpara en este producto contiene mercurio.

Por favor deséchela de acuerdo con las leyes ambientales de su región o país.

CONTENIDO

Introducción	1
Características del proyector	1
Notas sobre el cable de alimentación de CA	1
Contenidos del paquete	2
Descripción del proyector	3
Uso del producto	5
Panel de control	5
Puertos de conexión	6
Mando a distancia	7
Colocación de pilas	8
Funcionamiento del mando a distancia	9
Instalación	10
Conexión del proyector	10
Encender/apagar el proyector	11
Ajuste del proyector	12
Menú Función	14
Proyección ViewDock con iPod® con vídeo	17
Mantenimiento	18
Limpieza de la lente	18
Limpieza de la caja del proyector	18
Sustitución de la lámpara	19
Especificaciones	21
Apéndice	22
Mensajes del indicador LED	22
Modos compatibles	23
Resolución de problemas	24
Otras Informaciones	25
Servicio de atención al cliente	25
Garantía limitada	26

Introducción

Características del proyector

El proyector incorpora una proyección de motor óptico de alto rendimiento y un práctico diseño que ofrecen una gran fiabilidad y facilidad de uso.

El proyector ofrece las siguientes características:

- Soporte multimedia ViewDock con iPod para base de vídeo
- Función de mando a distancia iPod
- Tecnología DLP® Texas Instruments, con un solo chip de 0,55 pulgadas
- XGA (1024 x 768 píxeles)
- Reducción automática del tamaño de la imagen (Sincronización automática) a pantalla completa en 1024 x 768, compatible con compresión de escalado para VGA, SVGA, XGA y SXGA*
- Compatible con ordenadores Macintosh®
- Compatible con NTSC, PAL, SECAM y HDTV
- Terminal D-Sub con 15 puntas para conexión con vídeo analógico
- Fácil de utilizar, visualización en pantalla (OSD) multilingüe
- Corrección eléctrica y avanzada de estrechamiento

 **NOTA**

* *significa comprimido.*

Notas sobre el cable de alimentación de CA

El cable de alimentación de CA debe cumplir con los requisitos del país donde va a utilizar el proyector. Asegúrese de que utiliza el tipo de enchufe de CA indicado en el siguiente gráfico y el cable de alimentación adecuado. Si el cable de alimentación de CA suministrado no coincide con su toma decorriente de CA, póngase en contacto con su distribuidor. Este proyector dispone de un enchufe para CA de puesta a tierra. Asegúrese de que la toma es adecuada para el enchufe. No desestime esta función de seguridad en la conexión de toma a tierra. Le recomendamos encarecidamente que utilice un dispositivo de fuente de vídeo que disponga de un enchufe para CA de puesta a tierra para evitar problemas de interferencias de señales debido a fluctuaciones de tensión.

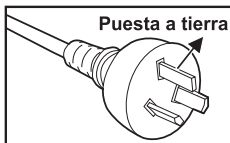

En Australia
y Mainland China

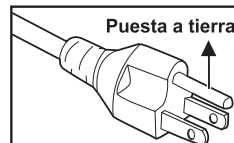

Para Estados
Unidos y Canadá

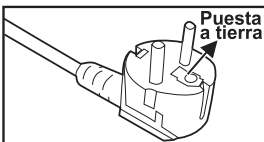

Para Europa continental

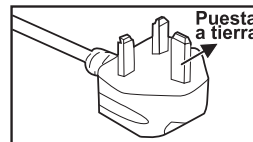

Para el Reino Unido

Contenidos del paquete

Cuando reciba el proyector, asegúrese de que se incluyen los siguientes componentes:



Proyector con tapa para la lente

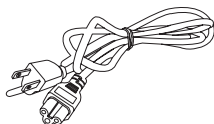

Cable de alimentación de CA

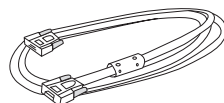

Cable VGA (D-SUB a D-SUB)



Cable de S-Vídeo



Cable para Compuesto Vídeo

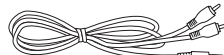

Cable de audio



Mando a distancia (IR)



Pilas tamaño AA para mando a distancia

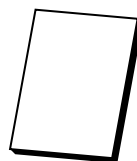

Guía Rápida Del Comienzo

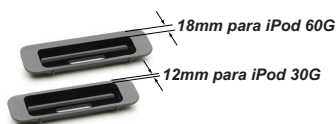

* Soporte para iPod x 2 pzas.



Asistente en CD



Maletín para el proyector

👉 NOTA

- **Guarde la caja y los materiales de embalaje originales ya que le resultarán útiles en caso de embalar la unidad de nuevo. Para una protección máxima, coloque su unidad según se embalgó originalmente en fábrica.**
- **Los accesorios y componentes pueden variar dependiendo del distribuidor y la región.**

* **El soporte para iPod es una pieza que ayuda a fijar el iPod.**

Descripción del proyector

Vista anterior

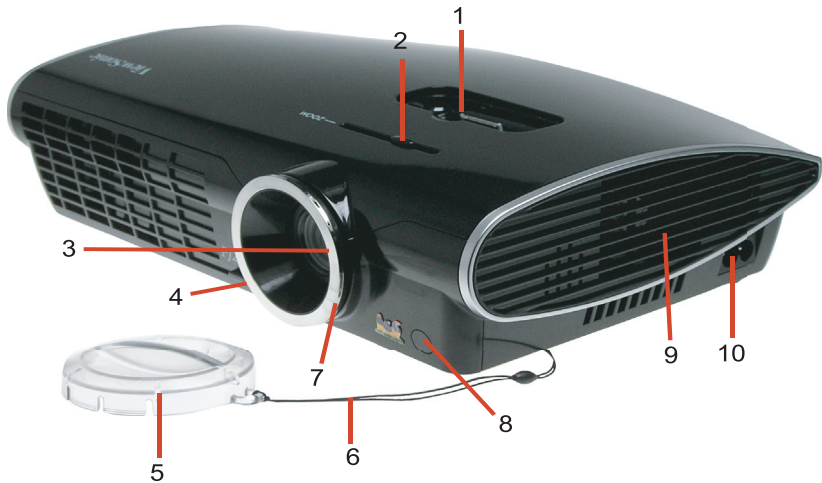

1. Conector iPod
2. Barra del zoom
3. Lente de proyección
4. Botón elevador
5. Tapa de la lente

6. Cordón para la tapa de la lente
7. Anillo de enfoque
8. Sensor frontal del mando a distancia por infrarrojos
9. Orificios de ventilación
10. Toma de alimentación de CA

Vista posterior

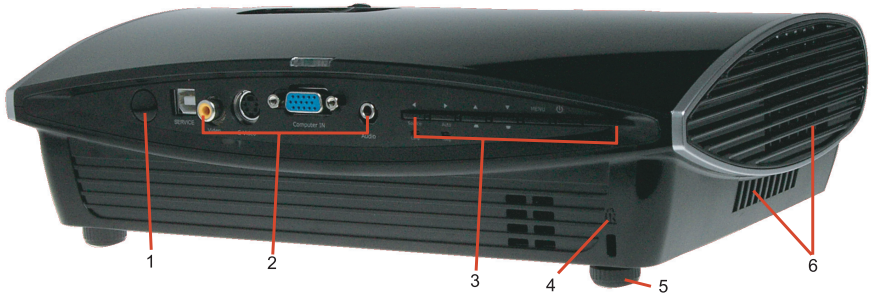

1. Sensor trasero del mando a distancia por infrarrojos
2. Puertos de conexión
3. Panel de control
4. Bloqueo Kensington
5. Pie de ajuste de inclinación
6. Orificios de ventilación

Vista inferior

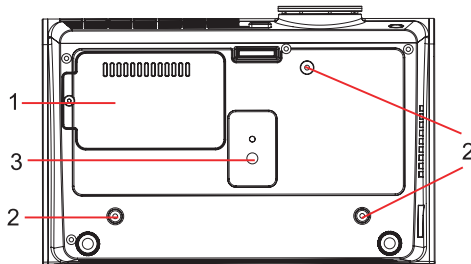

1. Tapa de la lámpara
2. Instalación para el techo
3. Instalación para el trípode



NOTA

- ***Este proyector se puede utilizar con el montaje de techo a modo de soporte. La instalación para el techo no se incluye en el paquete.***

Uso del producto

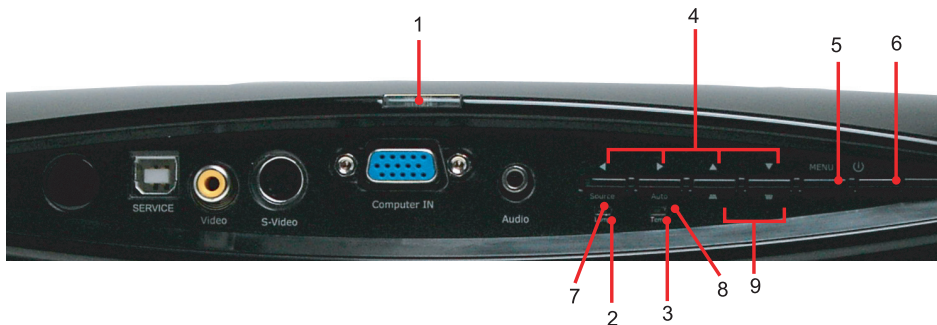

Panel de control

Piloto LED



1. LED indicador de alimentación
Consulte “Mensajes del indicador LED”.
2. **Lamp** (Indicador LED de lámpara)
Consulte “Mensajes del indicador LED”.
3. **Temp.** (Indicador LED de temperatura)
Consulte “Mensajes del indicador LED”.

Funcionamiento de los botones

4. ◀ / ▲ / ▼ / ▶
Utilice cuatro botones direccionales para seleccionar elementos o hacer ajustes en su selección.
5. **MENU**
Abre el menú en pantalla o actúa en el elemento seleccionado del menú.
6. 
Enciende y apaga el proyector.
7. **Source**
Selecciona manualmente una fuente de entrada.
8. **Auto**
Sincroniza de nuevo el proyector según la señal de entrada de un ordenador.
9.  /  (**Clave**)
Ajusta la distorsión de la imagen tras inclinar o mover el proyector.

Puertos de conexión

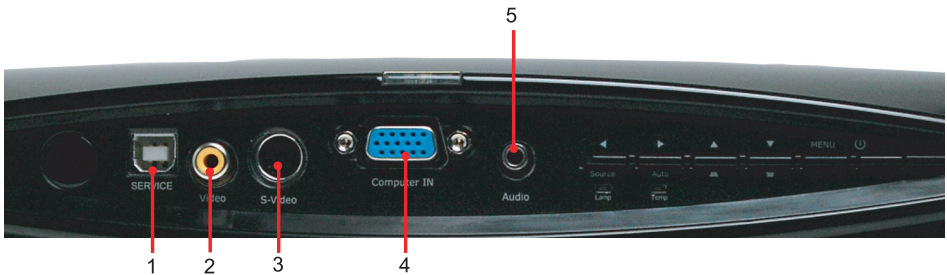

1. SERVICE

Este conector se utiliza para actualizar el firmware.

2. Video

Conecta la salida de compuesto vídeo del equipo de vídeo a este conector.

3. S-Video

Conecta la salida de S-Vídeo del equipo de vídeo a este conector.

4. Computer IN

Conecta la señal (analógica) de entrada de imagen a este conector.

5. Audio (Audio-in/Audio-out)

Conecta una salida de audio del equipo de vídeo a este conector cuando Audio > Salida de línea está establecido en ON o OFF (conectado/desconectado) y únicamente para utilizar la función iPod.

Mando a distancia

1.  **Power**

Enciende y apaga el proyector.

2. **Cuatro botones direccionales**

Utilice cuatro botones direccionales para seleccionar elementos o hacer ajustes en su selección.

3. **MENU**

Abre el menú en pantalla o actúa en el elemento seleccionado del menú.

4. **Light**

Si enfoca el mando hacia la pantalla de visualización y pulsa este botón durante varios segundos, se activará el puntero de la luz del láser.

5. 

Función del mando a distancia iPod (retroceso/reproducción y pausa/avance)

6. **Resync**

Sincroniza de nuevo el proyector según la señal de entrada de un ordenador.

7. **Hide**

Oculto la pantalla y desactiva el sonido. Pulse de nuevo para cancelar esta función.

8. **4:3/16:9**

Pulse en 4:3/16:9 para cambiar la relación de aspecto de la imagen de 4:3 a 16:9.

9. **Source**

Selecciona manualmente una fuente de entrada.

10. **Volumen - / Volumen +**

Función del mando a distancia iPod (subir y bajar el volumen).

11. **Freeze**

Pulse "Freeze" para pausar la imagen en pantalla. Pulse de nuevo para cancelar esta función.

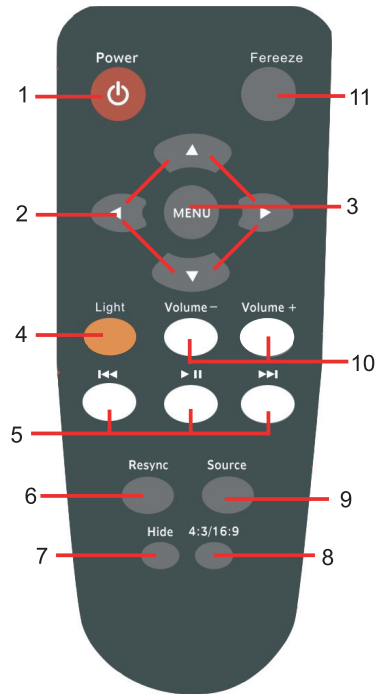

Colocación de pilas

- 1 Abra la tapa de las pilas en la dirección que se indica.

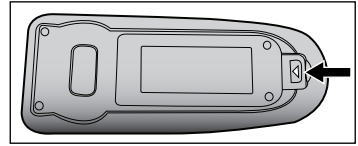

- 2 Coloque las pilas según se detalla en el diagrama, dentro del compartimiento.

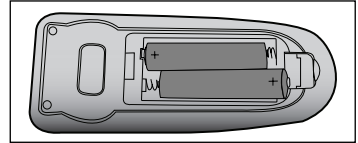

- 3 Coloque la tapa de las pilas de nuevo en su posición.

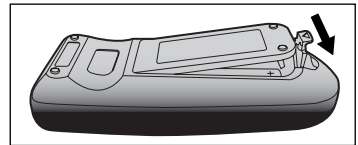

NOTA

- **Mantenga las pilas fuera del alcance de los niños. Existe peligro de muerte accidental si se tragan las pilas.**
- **Quite las pilas del mando a distancia cuando no lo utilice durante períodos prolongados.**
- **No tire las pilas usadas junto con el resto de basura. Deséchelas de acuerdo con la normativa local.**
- **Puede haber peligro de explosión si las pilas se sustituyen incorrectamente. Sustituya todas las pilas por otras nuevas.**

Funcionamiento del mando a distancia

Enfoque el mando a distancia hacia el sensor del mando a distancia por infrarrojos, y pulse un botón.

- Uso del proyector desde la parte anterior



- Uso del proyector desde la parte posterior

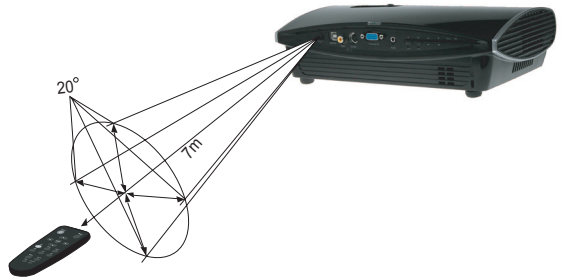

NOTA

- **No enfoque el puntero de la luz del láser directamente en los ojos de la gente (especialmente en el caso de niños pequeños). Esto puede dañar la vista.**
- **Es posible que el mando a distancia no funcione cuando haya luz solar o mucha luz, como por ejemplo, una lámpara fluorescente que brilla sobre la superficie del sensor del mando a distancia.**
- **Utilice el mando a distancia desde una posición desde la que se vea el sensor del mando a distancia.**
- **No deje que el mando a distancia se caiga o golpee.**
- **Mantenga el mando a distancia alejado de lugares expuestos a una temperatura o humedad extremas.**
- **No deje que le caiga agua ni coloque sobre éste objetos húmedos.**
- **No desmonte el mando a distancia.**

Instalación

Conexión del proyector

1. Cable para Compuesto Video
2. Cable de S-Vídeo
3. Cable VGA (D-Sub a D-Sub)
4. Cable de audio

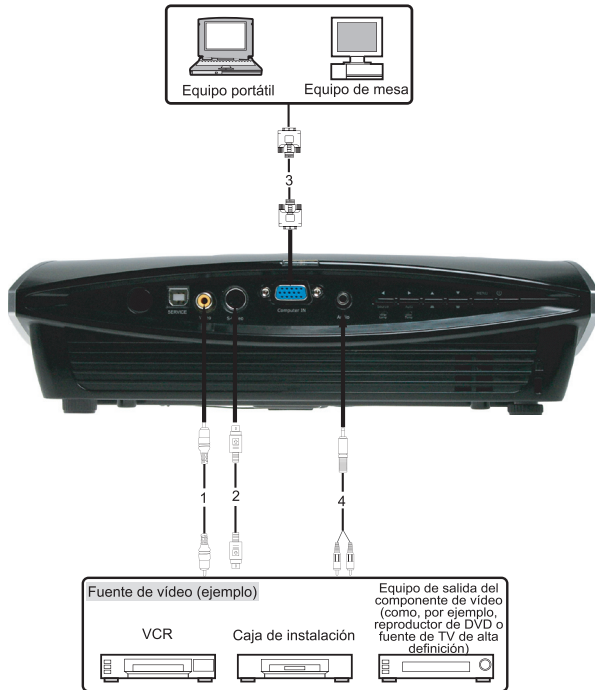

NOTA

- Cuando Audio > Selección automática está establecido en Salida de línea, se desactiva el sonido del altavoz.
- Cuando conecte un cable, los cables de alimentación de un proyector y de un equipo externo deben desconectarse de la salida de CA.
- La figura anterior muestra un ejemplo de conexión. Esto no significa que todos estos dispositivos puedan o debe conectarse simultáneamente.
- Los cables que se facilitan con el proyector pueden variar frente a lo indicado en la ilustración anterior. Los cables incluidos se basan en entregas de envíos recientes.

Encender/apagar el proyector

Encender el proyector:

1. Quite la tapa de la lente del proyector.
2. Complete las conexiones del cable de alimentación de CA y de los cables de señal periféricos.

3. Pulse el botón  en el proyector.



El proyector tardará aproximadamente un minuto en calentarse.

4. Encienda su Fuente (ordenador, portátil, DVD, etc.). El proyector detecta automáticamente esta fuente.
 - Si está conectando múltiples fuentes al proyector de forma simultánea, pulse el botón **Source** en el panel de control del proyector o en el mando a distancia.

Advertencia:

- Antes de encender la unidad, quite la tapa de la lente.
- Nunca mire a la lente cuando la lámpara esté encendida. Le puede dañar la vista. Es muy importante que evite que los niños miren a la lente.

Apagar el proyector:

1. Pulse el botón  para apagar la lámpara del proyector. En la pantalla aparecerá el mensaje "Pulse el botón de energía para apagar el proyector. El proyector debe enfriarse durante 90 segundos antes de desconectarlo o reiniciarlo."
2. Vuelva a pulsar el botón  para confirmar.
 - Los ventiladores de refrigeración siguen funcionando para el ciclo de enfriamiento.
 - Cuando el LED de alimentación empieza a parpadear, el proyector ha entrado en el modo de espera.
 - Si desea volver a encender el proyector, deberá esperar a que el proyector haya finalizado el ciclo de enfriamiento y entrado en el modo de espera. Cuando esté en el modo de espera, pulse el botón  para reiniciar el proyector.
3. Desconecte el cable de alimentación de CA de la toma eléctrica y del proyector.
4. No encienda el proyector inmediatamente tras finalizar el proceso de apagado.

Advertencia:

90 segundos para que el capacitor se recargue antes de la función de desconexión.

Ajuste del proyector

Ajustar la altura del proyector

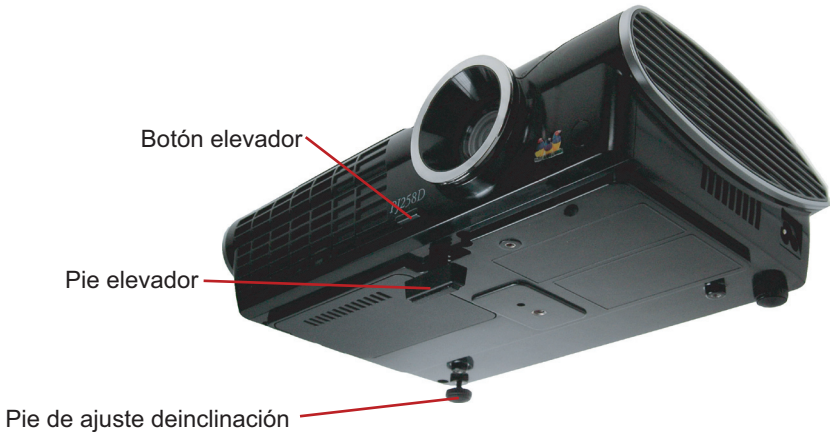

El proyector dispone de un pie elevador y de pies de ajuste para ajustar la altura de la imagen.

Para subir o bajar la imagen:

- 1 Para subir o bajar la imagen, pulse el botón elevador y suba o baje la parte anterior del proyector. Suelte el botón para bloquear el ajuste.
- 2 Para nivelar la imagen en la pantalla, gire el pie de ajuste de inclinación para ajustar con precisión la altura.

NOTA

- **Con el fin de no dañar el proyector, asegúrese de que el pie elevador y el pie de ajuste de inclinación se han plegado completamente antes de guardar el proyector en el maletín.**

Ajuste del zoom y enfoque del proyector

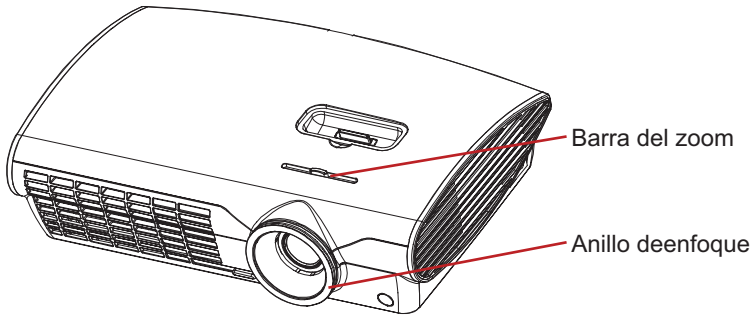

1. Centre la imagen girando el anillo de enfoque. Para el enfoque se recomienda una imagen fija.
2. Ajuste la imagen deslizando la barra del zoom.

Ajuste del tamaño de la imagen proyectada

Consulte el gráfico y la tabla siguiente para determinar el tamaño de la pantalla y la distancia de proyección.

Distancia de proyección (metros)	Dimensiones de la pantalla (pulgadas)	
	Wide	Tele
1.6	41	34
2	51	43
3	77	65
5	128	108
10	256	217
12	307	260

NOTA

- **Coloque el proyector en una posición horizontal; otras posiciones pueden originar una acumulación de calor y dañar el proyector.**
- **Asegúrese de que los agujeros para la salida de calor no estén bloqueados.**
- **No utilice el proyector en ambientes con humo. Los residuos de humo pueden acumularse en partes críticas (por ejemplo, el DMD, el conjunto de la lente, etc.).**

Menú Función

El proyector dispone de menús de controles en pantalla multilingües que le permite realizar ajustes en la imagen y modificar diversas configuraciones.

Cómo funciona

- 1 Pulse **MENU** para abrir el menú de controles en pantalla.
- 2 Cuando se muestran los controles en pantalla, utilice ▲ / ▼ para seleccionar una función del menú principal.
- 3 Tras seleccionar la función del menú principal que desee, pulse ► para entrar en el submenú de ajuste de funciones.
- 4 Ajuste las funciones con ◀ / ▶ .
- 5 Pulse el botón **MENU** y la pantalla regresará al menú principal.
- 6 Para salir de los controles en pantalla, vuelva a pulsar el botón **MENU**. El menú de controles en pantalla se cerrará y el proyector guardará de forma automática los nuevos ajustes.

Toda la imagen (Ordenador / Modo de vídeo)

Brillo

Oscurece o da brillo a la imagen.

Contraste

Ajusta la diferencia entre las áreas con luz y las oscuras.

Config. Color

Pulse ► para ir al submenú de Temperatura del color y ajustarla. A una temperatura superior, la pantalla tiene un aspecto más fresco; a una temperatura inferior, la pantalla tiene un aspecto más tibio. Puede ajustarse seleccionado "usuario", "Rojo", "Verde" y "Azul".

Clave

Ajusta la distorsión de la imagen tras inclinar o mover el proyector.

R. Aspecto

Selecciona cómo adaptar la imagen en la pantalla:

- 1:1 : Mantiene la imagen con la relación de ancho-alto y maximiza la imagen para ajustarse a los píxeles verticales o horizontales nativos.
- 4:3 : La fuente de entrada se ampliará para ajustarse a la pantalla de proyección.
- 16:9 : La fuente de entrada se ampliará para ajustarse al ancho de la pantalla.

Modo de vídeo

Existen muchos valores predeterminados de fábrica optimizados para varios tipos de imágenes.

- PC: Para ordenador o portátil
- Película: Para cine en casa.
- sRGB Para color de PC estándar.
- Usuario: Memorice la configuración del usuario.

Int. Blanco

Aumenta el brillo en las áreas blancas.

Degamma

Muestra la representación de un escenario oscuro. Con un valor gamma mayor, el escenario oscuro aparecerá más brillante.

Imagen de ordenador (Modo de ordenador)

Frecuencia

Ajusta el tiempo del proyector con respecto al ordenador.

Pista

Ajusta la fase del proyector con respecto al ordenador.

Posición H (Posición horizontal)

Ajusta la imagen hacia la izquierda o hacia la derecha, dentro del área de proyección.

Posición V (Posición vertical)

Ajusta la imagen hacia arriba o hacia abajo, dentro del área de proyección.

Imagen de vídeo (Modo de vídeo)

Satur. Color

Ajusta la intensidad de los colores.

Agudez

Resalta más o menos la imagen.

Tono de color

Cambia los colores hacia el rojo o verde.

Audio (Ordenador / Modo de vídeo)

Volumen

Ajusta la intensidad de sonido del audio del proyector.

Silenciar

Apaga temporalmente el audio del proyector.

Seleccionar audio

Selecciona la entrada o salida de audio.

Administración (Ordenador / Modo de vídeo)

Ubicación menú

Elija la ubicación del menú en la pantalla de visualización.

Modo proyec

Ajusta la imagen para adaptarse a la orientación del proyector: vertical o invertido, en frente de o detrás de la pantalla. Invierte o cambia la imagen según corresponda.

Tipo de señal

Especifica la fuente de señal que desea proyectar.

- YPbPr: Para el cable del compuesto vídeo.
- RGB: Para el cable VGA.
- YCbCr: Para cable de S-Vídeo

Hora de lámpara

Muestra el tiempo de funcionamiento transcurrido de la lámpara (en horas).

Ahorro de energía

Si no se realiza ninguna operación durante un periodo específico de tiempo, se corta automáticamente el suministro eléctrico al proyector. Esta característica resulta útil para reducir el desgaste de las pilas.

Auto fuente

Explora automáticamente la fuente de entrada.

Alimentación de la lámpara

Selecciona la alimentación de la lámpara.

Lenguaje (Ordenador / Modo de vídeo)

Selecciona el lenguaje a utilizar en el menú en pantalla.

Confirmar reajuste de fábrica (Ordenador / Modo de vídeo)

Restaura todos los ajustes del menú a los predeterminados en fábrica.

Proyección ViewDock con iPod® con vídeo



El soporte multimedia incluye una base para iPod que ofrece conjuntamente música, vídeos y fotografías.

1. Encienda el proyector.
2. Instale el soporte para iPod en el conector iPod.
3. Acople su iPod para que se ajuste al conector iPod.
4. El soporte ViewDock incluye la base para iPod que permite la proyección de vídeos y fotografías.
5. Control a través del mando a distancia del proyector.

NOTA

- **No mueva ni transporte el proyector si el iPod está acoplado.**
- **Cuando el proyector está instalado en el techo boca abajo, no acople el iPod.**

Mantenimiento

El proyector precisa un mantenimiento adecuado. Debe mantener la lente limpia, ya que el polvo, la suciedad o las manchas se proyectarán en la pantalla y reducirá la calidad de la imagen. Si deben sustituirse otras piezas, póngase en contacto con su distribuidor o personal de servicio cualificado. Al limpiar cualquier parte del proyector, apague y desenchufe el proyector en primer lugar.

Advertencia:

Nunca abra ninguna de las tapas del proyector. Tensiones eléctricas peligrosas dentro del proyector pueden causar daños serios. No intente reparar este producto usted mismo. Consulte a personal de servicio cualificado para la reparación.

Limpieza de la lente

Limpie la lente sin ejercer presión sobre ésta y utilizando papel de limpieza. No toque la lente con las manos.

Limpieza de la caja del proyector

Proceda a su limpieza con cuidado, utilizando un paño húmedo. Si resulta difícil eliminar las manchas y la suciedad, utilice un paño suave ligeramente humedecido con agua, o agua y un detergente neutro y séquelo con un paño suave y seco.

NOTA

- **Apague el conector y saque el cable de alimentación de CA de la toma eléctrica antes de empezar las tareas de mantenimiento.**
- **Antes de limpiar la lente, asegúrese de que se ha enfriado.**
- **No utilice detergentes ni productos químicos, aparte de lo indicado previamente. No utilice benceno ni disolventes.**
- **No utilice pulverizadores químicos.**
- **Utilice sólo un paño suave o papel para la limpieza de la lente.**

Sustitución de la lámpara

Con el tiempo, el brillo de la lámpara del proyector se reduce de forma gradual y la lámpara tiende a romperse. Puede instalar una nueva lámpara en cualquier momento para que el proyector vuelva a tener su brillo original de fábrica. Le recomendamos que cambie la lámpara cuando se visualice un mensaje de advertencia.

NOTA

- *La lámpara presenta una temperatura elevada tras apagar el proyector pulsando el botón de energía (Power). Si toca la lámpara, puede quemarse. Cuando sustituya la lámpara, espere como mínimo 45 minutos para que la lámpara se enfríe.*
- *No toque el cristal de la lámpara en ningún momento. Es posible que la lámpara explote por una manipulación indebida, incluso tocando el cristal de la lámpara.*
- *La vida útil de la lámpara puede variar de una lámpara a otra y según el uso que hagamos de ésta y su entorno. No hay una garantía similar en cuanto a la duración de cada lámpara. Algunas lámparas pueden fallar o finalizar su vida útil en un periodo de tiempo inferior al de otras lámparas parecidas.*
- *Una lámpara puede explotar por vibraciones, impactos o degradación como consecuencia de las horas de uso a medida que se acerca el fin de su vida útil. El riesgo de explosión puede variar en función del entorno o de las condiciones en las que se utiliza el proyector y la lámpara.*
- *Lleve guantes y gafas de protección cuando coloque o retire la lámpara.*
- *Los ciclos rápidos de encendido y apagado dañarán la lámpara, reduciendo su vida útil. Espere al menos 5 minutos para apagar el proyector, después de haberlo encendido.*
- *No utilice la lámpara cerca de papel, ropa u otro material combustible, ni la cubra con dichos materiales. De lo contrario, podría originarse un incendio.*
- *No utilice la lámpara en una atmósfera cargada de sustancias inflamables, como por ejemplo disolventes. De lo contrario, podría dar lugar a un incendio o explosión.*
- *Al utilizar la lámpara en una atmósfera de oxígeno (en el aire), ventile completamente el área o la habitación. Si se inhala ozono, puede causar dolor de cabeza, náuseas, mareo, etc.*
- *El mercurio inorgánico está en la lámpara. Si la lámpara estalla, el mercurio de su interior saldrá del proyector. Abandone inmediatamente la zona si la lámpara se rompe durante su funcionamiento y ventile la zona durante 30 minutos como mínimo para evitar la inhalación de gases de mercurio. De lo contrario, puede dañar la salud del usuario.*

1. Apague el proyector.
2. Si el proyector se instala en el techo, quítelo del soporte.
3. Desenchufe el cable de alimentación.
4. Afloje el tornillo de la tapa de la cubierta y quite la cubierta.
5. Retire los tornillos del módulo de la lámpara , levante el tirador y extraiga el módulo.
6. Coloque el módulo nuevo de la lámpara en el proyector y apriete los tornillos.
7. Coloque la tapa de la lámpara de nuevo en su posición, y apriete el tornillo.
8. Encienda el proyector. Si la lámpara no se enciende tras el período de calentamiento, reinstale de nuevo la lámpara.

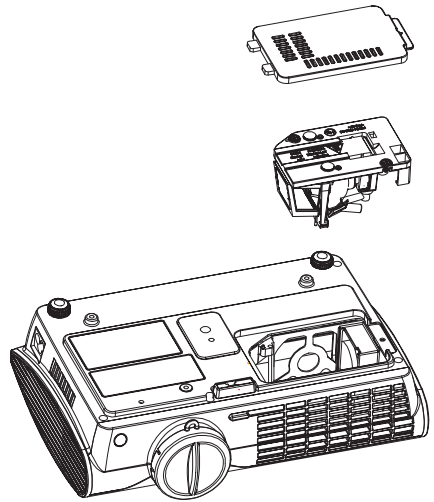

 **NOTA**

- ***Deseche las lámparas usadas de acuerdo con la normativa local.***
- ***Asegúrese de que los tornillos estén correctamente ajustados. Un apriete incorrecto de los tornillos puede originar daños o accidentes.***
- ***Como la lámpara es de cristal, no deje que la unidad se caiga al suelo ni que se raye el cristal.***
- ***No reutilice lámparas viejas. Esto podría hacer que la lámpara explotara.***
- ***Asegúrese de apagar el proyector y desenchufar el cable de alimentación de AC antes de volver a colocar la lámpara.***
- ***No utilice el proyector si la tapa de la lámpara no está en su posición.***

Especificaciones

Tipo de visualización	Panel DLP de un solo chip de 0,55 pulgadas.
Resolución (píxeles)	XGA (1024 × 768)
Brillo Lente	Zoom manual (1,17 X)
Relación de aspecto	Auto, 16:9, 4:3
Lámpara	200 W
Tipo de proyección	Frontal, posterior, techo
Fuente de entrada / salida	D-Sub con 15 puntas, S-Vídeo, compuesto vídeo, entrada de audio, salida de audio, USB
Compatibilidad con vídeo	NTSC4.43 PAL-60, M, N, B, D, G, H SECAM
Frecuencia de exploración Frecuencia horizontal Frecuencia vertical	31 - 79 KHz 50 - 85 Hz
Conectividad iPod	Cargador de la batería Salida de vídeo (como el formato S-Vídeo) Salida de audio (comparta el altavoz del sistema o el conector de entrada de audio) Control a través del mando a distancia del proyector (reproducción/pausa/avance/retroceso/volumen +/-volumen-)
Idioma de los controles en pantalla (OSD)	Multilingüe
Entorno	En funcionamiento: Temperatura: 5°C a 35°C Humedad: 85% máximo Almacenamiento: Temperatura: -20°C a 60°C Humedad: 85% máximo Modo Gran altitud
Requisitos de energía	100 - 220 V CA, 50 / 60 Hz
Consumo	230 W
Dimensiones	286 × 188 × 86 mm
Peso	1.8 kg (3.9lb)

Nota: El diseño y las especificaciones están sujetos a cambios sin previo aviso.

Apéndice

Mensajes del indicador LED

	Indicación de LED	LED de alimentación	Lamp LED	Temp. LED
Espera		Azul parpadeando	En blanco	En blanco
Encender	Calentamiento 1	Azul sólido	Parpadea una vez	Parpadea una vez
	Calentamiento 1 (normal)	Azul sólido	En blanco	En blanco
Funcionamiento normal	Normal	Azul sólido	En blanco	En blanco
	Advertencia de duración de la lámpara	Azul sólido	Rojo parpadeando	En blanco
Refrigeración	Normal	Azul sólido	Rojo sólido	Rojo sólido
	temperatura anormal	Azul sólido	Rojo sólido	Rojo parpadeando
	temperatura anormal	Azul sólido	Rojo parpadeando	Rojo sólido

Modos compatibles

Ordenador:

Compatibilidad	Resolución	Sincr.-H [KHz]	Sincr.-V [Hz]
VGA	640x480	37.86	72.8
	640x480	37.5	75.0
	640x480	43.2	85.0
	720x400	31.5	70.0
	720x400	37.9	85.0
SVGA	800x600	35.1	56.2
	800x600	37.8	60.3
	800x600	48.0	72.1
	800x600	46.8	75.0
XGA	1024x768	48.3	60.0
	1024x768	56.4	70.0
	1024x768	60.0	75.0
	1024x768	68.8	84.9
SXGA	1280x1024	63.9	60.0
	1280x1024	79.9	75.0
	1024x768	48.3	60.0
	1152x870	68.6	75.0
	1152x864	67.5	75.0
MAC 16"	832x624	49.7	74.5

Video:

Señal	Frecuencia horizontal (kHz)	Frecuencia vertical (Hz)
480p	31.5 kHz	60 Hz
720p	45 kHz	60 Hz
1080i	33.7 kHz	30 Hz

Resolución de problemas

Consulte las causas y medidas que se indican a continuación antes de enviar el proyector a reparar. Si el problema persiste, contacte con su distribuidor local o con el centro de reparaciones. Por favor, consulte también la sección "Mensajes del indicador".

Problemas de puesta en marcha

Si las luces o el sonido no se activan:

- Asegúrese de que el cable de alimentación está correctamente conectado al proyector y que el otro extremo está enchufado a la salida con corriente.
- Asegúrese de que el interruptor de energía está en posición de encendido.
- Pulse el botón de energía de nuevo.
- Desconecte el cable de alimentación y espere durante unos segundos, luego conéctelo de nuevo y vuelva a pulsar el botón de energía.

Problemas de imagen

Si se muestra una fuente de búsqueda errónea:

- Pulse una o varias veces el botón **Fuente** en el proyector o en el mando a distancia para seleccionar otra fuente de entrada activa.
- Asegúrese de que la fuente externa esté encendida y conectada.
- Para la conexión a un ordenador, asegúrese de que el puerto del vídeo del ordenador externo esté encendido. Consulte el manual del ordenador.

Si la imagen está fuera del enfoque:

- Asegúrese de que la tapa de la lente está abierta:
- Mientras se visualiza el menú en pantalla, ajuste el anillo de enfoque. (El tamaño de la imagen no debería cambiar; de hacerlo, estará ajustando el zoom en vez del enfoque).
- Compruebe la lente del proyector para ver si necesita limpiarse.

Si la imagen parpadea o es inestable en la conexión con un ordenador:

- Pulse el botón **Resync**.
- Pulse **MENU**, vaya a **Imagen de ordenador** y ajuste **Frecuencia** o **Pista**.

Problemas del mando a distancia

Si el mando a distancia no funciona:

- Asegúrese de que no hay nada que bloquee el receptor del mando a distancia en la parte anterior o posterior del proyector. Utilice el mando a distancia dentro del rango de efectividad.
- Oriente el mando a distancia hacia la pantalla o la parte anterior o posterior del proyector.
- Mueva el mando a distancia de manera que quede en frente o detrás del proyector y no tan alejado.

Otras Informaciones

Servicio de atención al cliente

Para obtener asistencia técnica o para reparar el equipo, consulte la tabla siguiente o póngase en contacto con el distribuidor.

Nota : Tendrá que facilitar el número de serie del producto.

País/ Región	Sitio Web	Teléfono	Correo electrónico
España	www.viewsoniceurope.com/es/	www.viewsoniceurope.com/ uk/Support/Calldesk.htm	
Latinoamérica	www.viewsonic.com/la/	www.viewsoniceurope.com/ uk/Support/Calldesk.htm	soporte@viewsonic.com

Garantía limitada

PROYECTOR DE VIEWSONIC®

Cobertura de la garantía:

ViewSonic garantiza que sus productos no tendrán defectos de materiales ni de fabricación durante el período de garantía. Si algún producto presenta alguno de estos defectos durante el período de garantía, ViewSonic decidirá si repara o sustituye el producto por otro similar. Los productos o las piezas sustituidos pueden incluir componentes o piezas reparadas o recicladas.

Duración de la garantía:

Norteamérica y Suramérica: 3 años para todas las piezas excepto la lámpara, 3 años para la mano de obra, 1 año para la lámpara original a partir de la fecha de compra del primer cliente.

Europa: 3 años para todas las piezas excepto la lámpara, 3 años para la mano de obra, 1 año para la lámpara original a partir de la fecha de compra del primer cliente.

Otras regiones o países: póngase en contacto con su distribuidor local o con la oficina de ViewSonic local para obtener información sobre la garantía.

La garantía de la lámpara está sujeta a términos, condiciones, verificación y aprobación. Se aplica únicamente a la lámpara instalada del fabricante.

Todas las lámparas secundarias compradas por separado tienen una garantía de 90 días.

Destinatario de la garantía:

Esta garantía sólo es válida para el comprador original de este producto.

La garantía no cubre:

1. Ningún producto cuyo número de serie haya sido manipulado, modificado o eliminado.
2. Ningún daño, deterioro o funcionamiento incorrecto causado por:
 - a. Accidente, utilización incorrecta, negligencia, incendio, inundación, rayo o cualquier desastre natural, modificación sin autorización del producto o por no seguir las instrucciones proporcionadas con el producto.
 - b. Reparación o intento de reparación por personal no autorizado por ViewSonic.
 - c. Cualquier daño en el producto debido al transporte.
 - d. Eliminación o instalación del producto.
 - e. Causas externas al producto, como fluctuaciones o fallos eléctricos.
 - f. El uso de suministros o piezas que no cumplen las especificaciones de ViewSonic.
 - g. Desgaste y deterioro normales.
 - h. Cualquier causa no relacionada con defectos del producto.
3. Cualquier producto que muestre una condición comúnmente conocida como “imagen quemada” que consiste en una imagen estática es mostrada por un periodo largo de tiempo.
4. Cargos por retirada, instalación, transporte, seguro y servicio de configuración.

Cómo obtener asistencia:

1. Para obtener información sobre cómo recibir asistencia cubierta en la garantía, póngase en contacto con el Servicio de atención al cliente de ViewSonic. Tendrá que proporcionar el número de serie del producto.
2. Para recibir asistencia bajo garantía, tendrá que proporcionar (a) el recibo con la fecha de compra original, (b) su nombre, (c) dirección, (d) descripción del problema y (e) el número de serie del producto.
3. Lleve o envíe (con todos los gastos pagados) el producto en su embalaje original a un centro de asistencia de ViewSonic o a ViewSonic.
4. Para obtener el nombre del centro de asistencia de ViewSonic más cercano, póngase en contacto con ViewSonic.

Límite de las garantías implícitas:

No existe ninguna garantía, expresa o implícita, aparte de la descrita en este documento, incluida la garantía implícita de comerciabilidad o adecuación a un fin concreto.

Exclusión de daños:

La responsabilidad de viewsonic se limita al coste de la reparación o sustitución del producto. Viewsonic no se hace responsable de:

1. Daños en otras pertenencias causados por defectos del producto, inconvenientes, pérdida de uso del producto, de tiempo, de beneficios, de oportunidades comerciales, de fondo de comercio, interferencia en relaciones comerciales u otras pérdidas comerciales, incluso si existe el conocimiento de la posibilidad de dichos daños.
2. Cualquier daño, ya sea fortuito, resultante o de cualquier tipo.
3. Cualquier reclamación al usuario por terceros.

Alcance de las legislaciones estatales:

Esta garantía proporciona derechos legales concretos también dispone de otros derechos que pueden variar según el estado. En algunos estados está prohibida la limitación de las garantías implícitas y/o la exclusión de daños fortuitos o resultantes, por lo que es posible que no se apliquen las limitaciones y exclusiones anteriores.

Ventas fuera de EE.UU. y de Canadá:

Para obtener información y asistencia sobre los productos de ViewSonic que se venden fuera de EE.UU. y de Canadá, póngase en contacto con ViewSonic o con el distribuidor local de ViewSonic.

El período de garantía para este producto en la China continental (excluido Hong Kong, Macao y Taiwán) está sujeto a los términos y condiciones de la Tarjeta de garantía de mantenimiento.



ViewSonic®

Free Manuals Download Website

<http://myh66.com>

<http://usermanuals.us>

<http://www.somanuals.com>

<http://www.4manuals.cc>

<http://www.manual-lib.com>

<http://www.404manual.com>

<http://www.luxmanual.com>

<http://aubethermostatmanual.com>

Golf course search by state

<http://golfingnear.com>

Email search by domain

<http://emailbydomain.com>

Auto manuals search

<http://auto.somanuals.com>

TV manuals search

<http://tv.somanuals.com>