

取扱説明書 INSTRUCTION MANUAL

各部のなまえ

PART NAMES

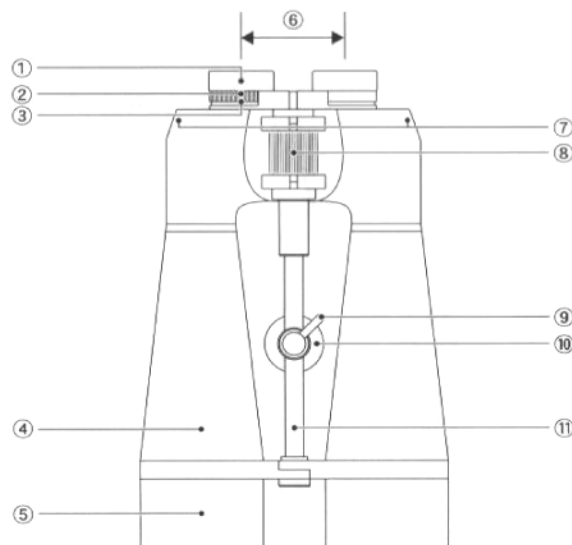

- ①…繰り出し式目当て
Twist-up Rubber Eyecup
- ②…視度調整リング
Diopter Ring
- ③…視度目盛り(裏側)
Diopter Adjustment Scale(back)
- ④…ボディ
Body
- ⑤…繰り出し式対物フード
Extendable Lens Shade
- ⑥…眼幅
Interpupillary Distance
- ⑦…ストラップ取付部
Strap Hook
- ⑧…ピント合わせリング
Focusing Wheel
- ⑨…クランプ
Clamp
- ⑩…ピノホルダー(裏側)
Tripod Adapter(back)
- ⑪…中心軸
Center Axis



図1 Diagram 1



図2 Diagram 2

使い方①

1. 対物・接眼レンズキャップをとりず。メガネをかけたままのぞくときは、目当てを次のようにしてください。メガネをかけたままのぞいても、十分な視野が得られます。

繰り出し式目当て
メガネをかけたままのぞくときは、目当てを繰り出さずにのぞいてください。(図1)

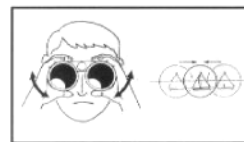
2. 眼幅調整を行うため、両目でのぞきながら、ボディを静かに開閉します。左右の視野が重なって一つの円になったら止めます。眼幅調整は、できるだけ遠くのものを見て行ってください。(図2)

眼幅調整とは
眼幅調整とは、接眼部の間隔を自分の目の間隔に合わせることです。眼幅が合っていないと、使っているうちに目が疲れる場合があります。

HOW TO USE①

1. Remove the objective caps and eyepiece caps from the binoculars. Even for those who wear eyeglasses, it is possible to have a good field of view. When using the binoculars with eyeglasses worn, note the following eyecup position.

Twist-up Rubber Eyecups
For eyeglass wearers, the twist-up rubber eyecups should not be pulled out. (Ref. Diagram 1)

2. While looking through the binoculars with both eyes, adjust the interpupillary distance by folding or unfolding the body so that the field of view can be seen as one circle. When doing this adjustment, try to find an object in the distance. (Ref. Diagram 2)

Interpupillary Distance Adjustment
This is to adjust the distance between the two eyepieces to fit your eyes. Improper interpupillary distance may result in eyestrain.



図3 Diagram 3



図4 Diagram 4

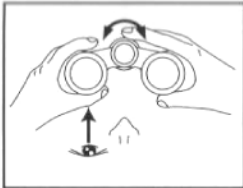

図5 Diagram 5

使い方②

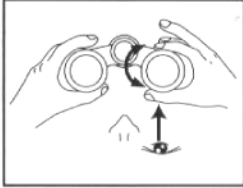
1. 視度調整を行います。左側の接眼レンズを左目でのぞきながら、「ピント合わせリング」を回します。目標物に正しくピントが合ったら止めます。できるだけ遠くのものを見て行ってください。(図3)
2. 次に、右目で右側の接眼レンズをのぞきながら、「視度調整リング」を回します。同じ目標物に正しくピントが合ったらとめます。(図4)
※このとき「視度調整リング」の視度目盛りを覚えておきますと、次回に使用するときの視度調整が簡単です。「視度調整リング」の目盛りを合わせるだけで済みます。
3. 目標物を変えて見るときは、「ピント合わせリング」のみを回して、ピントを合わせます。(図5)
4. ケースに収納の際は、繰り出し式目当てを元に戻してください。

視度調整とは

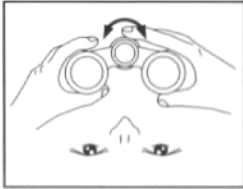
左目と右目とは、視力が違う場合があります。その場合、「左目はピントが合うが右目ではピントが合わない」または、その逆のことが起こります。こうしたことを防ぎ、左目と右目の視力のバランスをとるのが「視度調整」です。

HOW TO USE②

1. For diopter adjustment, try to find an object in the distance. While looking through the left eyepiece with the left eye, focus on the object by turning the focusing wheel. (Ref. Diagram 3)
2. Then, while looking through the right eyepiece with the right eye, focus on the same object by turning the diopter ring. It is advisable to remember the scale of the diopter ring so that you can set the diopter ring immediately without going through the above procedure every time you use the binoculars. (Ref. Diagram 4)
3. Once both eyes are focused on the object, you can focus on different objects only with the focusing wheel. (Ref. Diagram 5)
4. When containing the binoculars in the carrying case, put the eyecups back to the retracted position.

Diopter Adjustment

This is for those who have different eyesight in right and left eyes. The diopter ring compensates for the difference in the right and left eyesight.



図6 Diagram 6



図7 Diagram 7

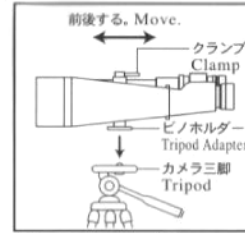

図8 Diagram 8

使い方③

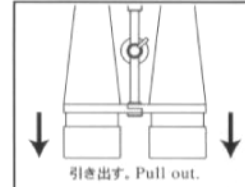
三脚取付について

付属のピノホルダーは、カメラ三脚に直接取り付けることができます。(図6)ピノホルダーにあるクランプをゆるめると双眼鏡本体が前後に動きます。バランスのよいところで固定してご使用ください。

使い方④

繰り出し式対物フードについて

繰り出し式対物フードを前に引き出すことで、逆光防止に役立ちます。逆光時などにご使用ください。(図7)ケースに収納の際は、繰り出し式対物フードを元に戻してください。

ストラップ(つりヒモ)について ATTACHING THE STRAPS

図のように付属のストラップを本体取付部に通して取り付けてください。(図8)

HOW TO USE③

Using a photo tripod

The ARK binoculars can be mounted on a photo tripod with the built-in tripod adapter. If you loosen the clamp of the tripod adapter, the tripod adapter will move on the center axis. After balancing the binoculars, fasten the clamp. (Ref. Diagram 6)

HOW TO USE④

Extending the lens shade

The lens shade is extendable. The extended lens shade helps prevent stray light from falling on the objective and improve contrast. When containing the binoculars in the carrying case, put the lens shade back to the retracted position.

Attach the supplied strap to the hook as illustrated. (Ref. Diagram 8)

主な仕様

SPECIFICATIONS

品名 Model	倍率 Magnification	対物レンズ有効径 Objective Aperture	プリズム材質 Prism	コーティング Coatings	実視界 Real Field of View	見掛視界 Apparent Field of View	1000m先視界 Field at 1000m
BR12x80WP	12x	80mm	BaK4	MC	4.2°	50.4°	73m
BR16x80WP	16x	80mm	BaK4	MC	4.3°	68.8°	75m
BR20x80WP	20x	80mm	BaK4	MC	3.5°	70°	61m
BR30x80WP	30x	80mm	BaK4	MC	2.3°	69°	40m

品名 Model	ひとみ径 Exit Pupil	明るさ Brightness	アイレリーフ Eye Relief	至近距離 Near Focus	サイズ 高さ×幅×厚み Size H×W×D	重さ Weight	三脚取付 Tripod Adapter Socket
BR12x80WP	6.7mm	44.9	18mm	~14m	31.6×22×9.9cm	2390g	○
BR16x80WP	5mm	25	17mm	~13m	31.6×22×9.9cm	2390g	○
BR20x80WP	4mm	16	16mm	~14m	31.6×22×9.9cm	2390g	○
BR30x80WP	2.7mm	7.3	18mm	~18m	32.6×22×9.9cm	2445g	○

仕様および外観は改善のため、予告なく変更する場合があります。
Specifications are subject to change without prior notice.

MC: マルチコート, Multi-Coated

はじめに

このたびは、ビクセン双眼鏡をお買い上げいただき、ありがとうございます。
安全にお使いいただくために必ず以下の諸注意事項をお守りください。

1. ご使用前に、この取扱説明書の「安全上のご注意」「使用上のご注意」「使い方」をよくお読みの上、正しくお使いください。
2. お読みになった後は製品のそばなどいつも手元に置いて、ご使用ください。
3. この取扱説明書の「安全上のご注意」「使用上のご注意」「使い方」に書かれている内容は、お客様が購入された製品には含まれない項目も記載されています。

この取扱説明書には、あなたや他の人々への危害、財産への損害を未然に防ぎ、本製品を安全にお使いいただくために守っていただきたい事項を示しています。内容をよく理解してから製品をご使用ください。

※仕様及び外観は、改善のため予告なく変更することがあります。

PRECAUTIONS

Thank you for your purchase of the Vixen binoculars. For safety use, observe the following precautions.

1. Before using the binoculars for the first time, read "HOW TO USE" and "OPERATION PRECAUTIONS".
2. Keep this instruction manual at hand every time you use the binoculars for reference.
3. Some materials in "SAFETY PRECAUTIONS" and "OPERATION PRECAUTIONS" may not apply to all models.

This instruction manual indicates information on matters for safety operation of the binoculars to prevent user or others from injury or property damage. Before use, comprehend the operation of the binoculars.

(The specifications and appearance are subject to change without notice.)

安全に関するご注意

警告

この表示を無視して誤った取り扱いをすると、人が死亡または重傷を負う可能性が想定される内容を示しています。

注意

この表示を無視して誤った取り扱いをすると、人が傷害を負う可能性が想定される内容及び物的損害の発生が想定される内容を示しています。

使用上のご注意

この項目にある表示を無視して誤った取り扱いをすると、製品の性能・機能を阻害する損害の発生が想定される内容を示しています。

SAFETY PRECAUTIONS

WARNINGS

This symbol indicates information that, if ignored or applied incorrectly, creates the possibility of death or serious personal injury.

CAUTIONS

This symbol indicates information that, if ignored or applied incorrectly, creates the possibility of personal injury or property damage.

OPERATION PRECAUTIONS

These items indicate information that, if ignored or applied incorrectly, may adversely affect the product performance or reliability.



図1 Diagram 1



図2 Diagram 2



図3 Diagram 3

安全上のご注意① SAFETY PRECAUTIONS①

警告

●太陽を見てはいけません。失明の危険があります。この製品で太陽を見ると、目を傷めたり、失明する恐れがあります。ご使用の際は、太陽を絶対に見ないようにしてください。(図1)

注意

●製品を歩行中に使用しないでください。衝突や転倒など、けがの原因となることがあります。(図2)

●製品を不安定な場所に置かないでください。倒れたり、落ちたりして故障やけがの原因となることがあります。

●ストラップ(つりヒモ)を持って振り回さないでください。他人に当たり、けがの原因となることがあります。(図3)

●製品のケース、ストラップ、本体のゴム製部分などは、長期間の使用・保管による劣化から、衣類などを汚すことがあります。ご使用になる前に点検し、異常のある場合には当社へご相談ください。

WARNING

●Never look at sun through binoculars. Instantaneous and irreversible damage to your eyes will occur and may result in total loss of eyesight. (Diagram 1)

CAUTION

●Do not use binoculars while walking. It may result in a collision or a fall, and could cause injury. (Diagram 2)

●Do not leave binoculars in a precarious place. It may tip over or drop, resulting in injury or damage.

●Do not swing binoculars by the strap. It may hit someone and cause injury. (Diagram 3)

●The case, straps, and the rubber material on the body may deteriorate over a long period and may cause stain on the clothing. Please check the condition before use.



図4 Diagram 4

安全上のご注意② SAFETY PRECAUTIONS②

⚠ 注意

● 眼幅調整や視度調整の際、指などをさみけがをすることがあります。特に、お子様の使用に際しては、ご注意ください。(図4)

⚠ CAUTION

● Be careful not to pinch your fingers when adjusting the eyepiece separation or the focus. (Diagram 4)



図5 Diagram 5

● キャップ、乾燥剤、包装用ポリ袋などを、お子様が誤って飲むことがないようにしてください。(図5)

● Be careful that small children do not swallow caps, desiccant agent or the vinyl bag. (Diagram 5)



図6 Diagram 6

● 製品を分解しないでください。(図6)

● Do not take binoculars apart. (Diagram 6)

● 製品の長時間使用を繰り返しますと、ゴム製の目当てにより、皮膚に炎症を起こすことがあります。疑わしい症状が現れましたら使用を直ちに中止し、医師に相談してください。

● When binoculars are used continuously over a sustained period, you may get inflammation of skin around your eyes coming in contact with rubber eyepieces. If you experience this symptom, please stop using it and consult with a doctor immediately.



図9 Diagram 9

使用上のご注意② OPERATION PRECAUTIONS②

- 保管 -

- STORAGE -

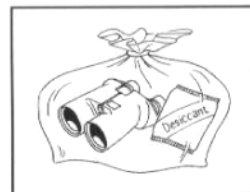
5. 湿気の多いところでの保管・使用は、レンズ面にカビや曇りが生じやすくなります。風通しのよい、乾燥した場所に保管してください。とくに、雨の日や夜間に使用された後は、室内で充分乾かしてから保管してください。

5. Store binoculars in a dry, well-ventilated place. Storage and use of binoculars in humid environment may cause the lens to fog up or fungus to form. Let the binoculars dry indoors before storing it, especially after using it at night or on a rainy day.



図10 Diagram 10

6. この製品を長期保管する場合は、プラスチック袋や機密性の高い容器に、乾燥剤と一緒に保管してください。または、付属のケースから出して、別々に清潔で風通しの良い場所に保管してください。(図9)

6. For a long-term storage, place binoculars in a plastic bag or an airtight container with a desiccant agent. Alternatively, take them out of the case and store in a clean well-ventilated place. (Diagram 9)

7. 炎天下の自動車の中や、ヒーターなどの高温の発熱体のそばにこの製品を放置しないでください。製品の変形、故障の原因となります。(図10)

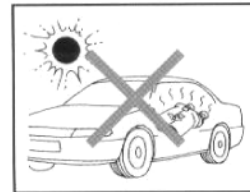
7. Do not leave binoculars in a car on a hot day or near a heater. The heat may deform or damage the binoculars. (Diagram 10)

8. 目当て部分が繰り出し式の機種の場合は、ケースに収納する際、繰り出した目当てをもとに戻してください。また、IF(単独繰り出し式)双眼鏡の場合も、もとに戻して収納してください。繰り出したままでは、正しく収納されない場合があります。

8. Retract the sliding type eyecups back into place before storing the binoculars in a case. The eyepieces on the IF (individual focus) binoculars should also be retracted for storage.



図7 Diagram 7

使用上のご注意① OPERATION PRECAUTIONS①

- 取り扱い・操作 -

- HANDING AND USAGE -

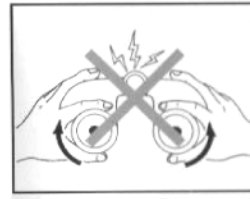
1. ボディを制限以上に開かないでください。また、「視度調整リング」「ピント合わせリング」を制限以上に回さないでください。(図7)

1. Do not try to open or close the body angle beyond its limit. Also, do not try to turn the diopter ring, the center focus ring, or the zoom ring beyond their limits. (Diagram 7)

2. この製品に衝撃を与えないでください。誤って強い衝撃を与えてしまったり、地面に落としたりして、見え方がおかしくなったときは、当社にご相談ください。(図8)

2. Do not subject binoculars to shocks. If you accidentally hit or drop the binoculars and the image appears abnormal, please consult Vixen customer service. (Diagram 8)

3. 冷たい戸外から暖かい室内に入ったときなど、急激な温度変化により一時的にレンズ面が曇ることがあります。この場合は、曇りが無くなるまで自然に乾かしてください。

3. The lens may fog up due to sudden temperature change such as when bringing the binoculars into a warm room from cold outdoors. Should this occur, let the binoculars dry naturally at normal temperature.

4. 雨、水滴、海水、砂、泥などがかからないようにしてください。防水双眼鏡の場合は、雨や水滴で濡れても機能を損なうことはありませんが、できるだけ早く拭き取るようにしてください。

4. Keep binoculars away from rain, water splash, salt water, sand, and mud. Waterproof binoculars may be used in rain or in wet environments, but wipe them dry after use.



図8 Diagram 8



図11 Diagram 11

使用上のご注意③ OPERATION PRECAUTIONS③

- 手入れ・保守 -

- CARE AND MAINTENANCE -

9. 本体のお手入れは、ゴミやホコリを軽く払い、柔らかい清潔な布で軽く拭いてください。とくに、海辺等で使った後は濡った柔らかい清潔な布で塩分を拭き取り、次に乾いた布で軽く拭いて乾かしてください。ベンジンやシンナーなどの有機溶剤や、有機溶剤を含むクリーナーなどを汚れ落としに使わないでください。(図11)

9. To clean the body surface, dust it off lightly and wipe it using a clean cloth. After usage by seaside, wipe it with a clean moist cloth to remove the salt and then wipe it dry with a dry cloth. Do not use benzene, paint thinner, or a cleaner containing alcohol. (Diagram 11)



図12 Diagram 12

10. レンズ面のホコリは、柔らかい油気のないハケで払うようにして、取り除いてください。レンズ面に付いた指紋などの汚れは、メガネ拭き専用の布で拭き取るか、ガーゼまたはレンズ専用のクリーニングペーパーに少量の無水アルコールを含ませて軽く拭き取ってください。(図12)身近な布やビロード、なめし革などから拭きをしますと、レンズ面にキズを付けることがあります。また、一度本体の清掃に使用した布をレンズ面の清掃に使用しないでください。

10. To clean the lens surface, remove the dust using a soft oil-free brush. To remove smears and fingerprints, wipe it gently with a lens cleaning cloth or use a lens cleaning tissue and a small amount of lens cleaning fluid available at camera stores. Wiping it dry with ordinary cloth or soft leather may scratch the lens surface. Do not use the same cloth that was used to clean the body to clean the lens surface. (Diagram 12)



図13 Diagram 13

11. 「ピント合わせリング」や「視度調整リング」などの回転部分に入った砂・ゴミは、ハケでよく払ってください。(図13)

11. Use a brush to remove sands and dirt from the rotating parts on the focusing knob and the diopter ring. (Diagram 13)

Free Manuals Download Website

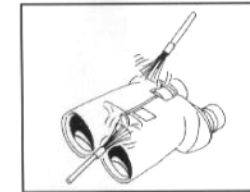
<http://myh66.com>

<http://usermanuals.us>

<http://www.somanuals.com>

<http://www.4manuals.cc>

<http://www.manual-lib.com>

<http://www.404manual.com>

<http://www.luxmanual.com>

<http://aubethermostatmanual.com>

Golf course search by state

<http://golfingnear.com>

Email search by domain

<http://emailbydomain.com>

Auto manuals search

<http://auto.somanuals.com>

TV manuals search

<http://tv.somanuals.com>